









# COMAND

Guide de fonctionnement



Mercedes-Benz

## Symboles

	Avertissement!
	Remarque environnementale
	Domage possible au véhicule
	Conseil
	Instructions
	Symbole de continuation
	Référence de page
<b>Affichage</b>	Messages dans l'affichage multifonction/ COMAND

## **Bienvenue dans le monde de Mercedes-Benz**

Avant de démarrer, se familiariser avec votre panneau de contrôle COMAND et lire ce manuel. Ceci permettra d'obtenir l'utilisation maximale de votre panneau de contrôle COMAND et d'éviter tout danger potentiel pour vous et les autres.

Selon le modèle et le niveau d'équipement, les fonctions et l'équipement de votre panneau de contrôle COMAND peut différer de certaines descriptions et illustrations.

Mercedes-Benz met constamment à jour ses systèmes à la fine pointe de l'art et ainsi se réserve le droit d'en modifier en tout temps la conception, l'équipement et les caractéristiques techniques.

Par conséquent, aucune réclamation ne peut être basée sur les données, illustrations ou descriptions contenues dans ce manuel.

Consulter un Concessionnaire Mercedes-Benz agréé pour d'autres questions.

Ce manuel fait partie intégrante du véhicule. Toujours le garder dans le véhicule et le transmettre au nouveau propriétaire si le véhicule est vendu.

L'équipe de documentation technique de Daimler vous souhaite de nombreuses heures de conduite agréable et sécuritaire.

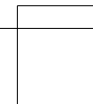
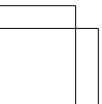
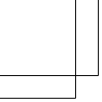



<b>Index alphabétique</b> .....	<b>4</b>	<b>Aperçu</b> .....	<b>15</b>
<b>Introduction</b> .....	<b>11</b>	<b>Réglages du système</b> .....	<b>39</b>
		<b>Navigation</b> .....	<b>49</b>
		<b>Téléphone</b> .....	<b>103</b>
		<b>Audio</b> .....	<b>129</b>
		<b>Vidéo</b> .....	<b>167</b>
		<b>Syst. divertissement arrière</b> .....	<b>177</b>
		<b>Commande vocale</b> .....	<b>195</b>

## A

<b>Adresse de destination (Voir aussi Destinations)</b>	
Entrer avec commandes vocales ...	203
<b>Adresse personnelle</b> .....	84
Entrée et sauvegarde .....	56
<b>Affichage, principal</b>	
avec commande vocale .....	198
<b>Affichage COMAND</b> .....	19
Mise en/hors fonction .....	30
Réglage .....	40
<b>Affichage de carte (voir aussi navigation)</b>	
Rapports sur la circulation .....	80
<b>Affichages du système de navigation</b>	
Affichage multifonction .....	75
<b>Aide avec commande vocale, général</b> .....	228
<b>Annuaire téléphonique</b>	
Aperçu de l'icône .....	114
commande vocale .....	201
Création d'une nouvelle entrée .....	116
Rappel .....	113
Suppression d'une entrée .....	115
<b>Appel</b>	
Acceptation .....	110, 126
Connecter .....	111
Fin .....	126
Refus .....	110, 126
Rejet .....	110
<b>Appels (Voir aussi Téléphone)</b>	
commande vocale .....	199, 212
<b>Arrêt en cours de route</b>	
Entrée .....	62
<b>Arrêt intermédiaire</b>	
Suppression .....	64
<b>Audio</b>	
commande vocale .....	196
<b>Autorisation externe</b> .....	47
<b>Autre itinéraire</b> .....	77
<b>Aux audio (auxiliaire)</b>	
commandes vocales pour .....	219

## B

<b>Base de données média Gracenote</b> .	149
<b>Bluetooth®</b>	
Activation/désactivation .....	45
Autorisation d'un dispositif .....	46
Autorisation externe .....	47, 108
Dispositifs .....	45
Information générale .....	44
Réglages .....	44
Téléphonie .....	104, 105
<b>Boîte vocale, avec la commande vocale</b> .....	202
<b>Bouton de retour en arrière</b> .....	18
<b>Bouton supprimer</b> .....	18

## C

<b>Calcul de la route</b>	
Début .....	56
<b>Caractères</b>	
Entrée .....	25, 28
<b>Carnet d'adresses</b>	
Ajout d'un numéro à une entrée du carnet d'adresses .....	117
commande vocale .....	210, 222, 225
Création d'une entrée .....	121
Défilement .....	121
Détails concernant une entrée .....	122
Effectuer un appel .....	123
Entrée vocale .....	124
Importation des contacts .....	125
Lancement du guidage routier .....	124
Modifier une entrée .....	123
Rappel .....	120
Recherche d'une entrée .....	121
Suppression d'une entrée .....	122
<b>Carte</b>	
Affichage de carte .....	91
Affichage des coordonnées géographiques .....	93
Affichage des noms de rues .....	93
Déplacement .....	61, 90
Heure d'arrivée/Distance .....	92
Rappel .....	61
<b>Carte mémoire SD</b>	
Éjection .....	144
Insertion .....	144

- Carte numérique**  
Mise à jour ..... 98
- Carte plein écran et affichage de changement de direction**  
Commutation ..... 71
- Cartes Google®** ..... 64
- Cartes mémoire**  
commande vocale avec ..... 219, 225
- Catégorie**  
Radio satellite ..... 138
- Catégories**  
satellite radio ..... 216
- CD**  
Information générale ..... 153  
Multisession ..... 151  
Options de lecture ..... 150  
Protection de copie ..... 153  
Sélection d'une piste ..... 147  
Sélection d'un médium ..... 147  
Support de données ..... 153
- CD/DVD**  
Éjection (lecteur DVD ..... 143  
Insertion (changeur DVD) ..... 141  
Insertion (système de divertissement arrière) ..... 183
- CD audio, véhicule principal**  
commande vocale avec ..... 218, 224
- CD multisession** ..... 151
- Centre-ville, sélection comme destination** ..... 206
- Chaîne ambiophonique harman/kardon® Logic 7®** ..... 32
- Chaîne ambiophonique Logic 7®**  
voir harman/kardon® Logic 7®
- Changement de direction**  
Phase d'annonce ..... 72  
Phase de changement de direction ..... 72  
Phase de préparation ..... 71
- Choix au menu**  
Sélection ..... 23
- Code d'accès**  
Entrée ..... 47, 107
- COMAND**  
Fonctions de base ..... 30  
Mise en/hors fonction ..... 30
- Commandes de la commande vocale** ..... 220  
Commandes générales ..... 220  
pour le carnet d'adresses ..... 212, 222  
pour le fonctionnement du téléphone ..... 199, 221  
pour navigation ..... 203, 221  
pour radio et radio satellite ..... 223
- Commandes globales de contrôle vocal** ..... 197
- Commandes locales de contrôle vocal** ..... 197
- Commandes pour contrôle vocal**  
pour radio et satellite radio ..... 215
- Commandes pour le système de commande vocale**  
pour CD, DVD, MP3 ..... 218, 224
- Commande vocale** ..... 196  
annulation du dialogue ..... 198  
avec changeur DVD ..... 218  
avec équipement externe (Aux) ..... 219  
avec le carnet d'adresses ..... 210, 225  
avec navigation ..... 202  
avec radio et radio satellite ... 215, 228  
avec téléphone ..... 199  
création d'entrées vocales ..... 212  
début du dialogue ..... 198  
Dépannage ..... 225  
fonction d'aide ..... 228  
fonctionnement général ..... 197  
interruption du dialogue ..... 198  
Liste des commandes ..... 220  
sécurité de fonctionnement ..... 196
- Conditions de lecture des DVD** ..... 169
- D**
- Dépannage**  
Commande vocale ..... 225
- Dernières destinations**  
avec la commande vocale ..... 208
- Destination**  
À partir de la liste des destinations précédentes ..... 86  
Catégorie ..... 66

**Destinations**

- avec commande vocale ..... 203
- sauvegarde dans la mémoire
- destinations ..... 209
- Search & Send ..... 64

**Destination spéciale**

- Entrée ..... 65
- Entrée à l'aide de la carte ..... 70
- Service d'évaluation ZAGAT® ..... 69

**Destinations précédentes** ..... 88**Destinations spéciales (POI)**

- avec la commande vocale ..... 208

**Dialogue**

- voir Commande vocale

**Dispositifs audio ou vidéo****externes**

- avec commande vocale ..... 219

**District, sélectionner en tant que****destination**

- avec commandes vocales ..... 206

**DVD**

- Protection de copie ..... 153
- Sélection d'un titre ..... 147
- Support de données ..... 153

**DVD audio**

- Fonction arrêt ..... 146
- Fonction pause ..... 186

**DVD audio, véhicule principal**

- commande vocale avec ..... 218, 225

**DVD vidéo**

- commande vocale avec ..... 219, 225
- Fonction d'arrêt ..... 171, 172
- Fonctionnement ..... 168
- Marche avant/arrière rapide ..... 171
- Sélection d'une scène/chapitre .... 172
- Sélection d'un film/titre ..... 172

**E****Échelle de la carte**

- Réglage ..... 89

**Écran**

- Sélection pour fonctionnement à distance ..... 34

**Écrans du compartiment arrière** ..... 33**Effacement**

- Listes d'appels. .... 120

**Entraînement personnalisé** ..... 42**Entrée**

- Effacement ..... 26
- Enregistrement ..... 29
- Sélection ..... 115

**Entrée dans l'annuaire****téléphonique**

- Recherche ..... 114

**Entrée de caractère** ..... 25**Entrée de destination**

- Arrêt en cours de route ..... 62
- Carte ..... 61
- Dernière destination ..... 60
- Destination spéciale ..... 65
- Mémoire de destination ..... 59

**Entrée de fréquence**

- Manuelle ..... 132

**Entrée de la destination** ..... 52

- Adresse ..... 53

**Entrée de la liste**

- Sélection ..... 27

**Entrée de la première liste**

- Acceptation ..... 26

**Entrée du carnet d'adresse**

- Utiliser comme adresse personnelle ..... 84

**Entrée du carnet d'adresses**

- Affichage des détails ..... 123

**Entrée du menu d'adresse** ..... 53**Entrées vocales, création** ..... 212**Épélation avec commande vocale** ... 199**État/province**

- Sélection ..... 53

**État de destination, sélection** ..... 204**Exemple: entrée d'une adresse** ..... 53**F****Fonction de bouchon de****circulation routière** ..... 76**Fonction de lecture à voix haute****des rapports de circulation** ..... 80**Fonctionnement auxiliaire (Aux)**

- avec commande vocale ..... 225
- commandes vocales pour ..... 219

**Fonctionnement du DVD vidéo**

- Dispositif d'arrêt automatique de l'image ..... 168

**Fonction pause** ..... 146

<b>Format audio</b>	
Réglage (mode DVD audio) .....	150
<b>Format date</b>	
Réglage .....	41
<b>Format heure</b>	
Réglage .....	41
<b>Fuseau horaire</b>	
Réglage .....	41

## G

<b>Gamme d'ondes</b>	
Commutation (radio) .....	131
<b>Guidage routier</b> .....	71
Annuler .....	74
avec la commande vocale .....	209
Continuer .....	74
Destination atteinte .....	74
Hors route .....	78
messages de navigation .....	196
Poursuivre .....	74
Rapports de circulation .....	80
Recommandations de voies .....	73

## H

<b>Heure</b>	
Réglage .....	41
<b>Heure avancée et heure normale</b>	
Commutation .....	41
<b>Hors carte</b> .....	78
<b>Hors route</b> .....	78

## I

<b>Incident (rapport de circulation)</b> .....	80
<b>Information sur la carte</b> .....	92
<b>Information sur la destination</b> .....	77
<b>Information sur la piste</b> .....	187
<b>Information sur les autoroutes</b> .....	97
<b>Interface Bluetooth</b> .....	105
<b>Interface Bluetooth®</b>	
Téléphonie .....	104
<b>Interface médias</b>	
Dispositif de stockage massif	
USB .....	158
En fonction .....	159
iPod® .....	158
Lecteur MP3 .....	158

Médadonnées .....	161
Menu de base .....	160
Options de connexion .....	158
Partition active .....	163
Sélection des catégories .....	161
Sélection des dossiers .....	161
Sélection des fichiers musicaux .....	160
<b>Intersection (sélectionner)</b> .....	206
<b>iPod®</b>	
Branchement à l'interface médias .....	158
Sélection alphabétique de titre .....	162
Sélection d'une catégorie/liste	
de lecture .....	161
Version du dispositif .....	158
<b>iTunes®</b> .....	163

## L

<b>Langue du système</b>	
Réglage .....	48
<b>Lecteur de disque dur</b>	
avec commande vocale .....	225
<b>Levier de commande vocale</b> .....	198
<b>Liste d'appels</b>	
Affichage des détails .....	118
Enregistrement d'une entrée dans	
le carnet d'adresses .....	118
Ouverture et sélection d'une	
entrée .....	117
<b>Liste des contenus du carnet</b>	
<b>d'adresses</b> .....	213
<b>Liste des destinations spéciales</b> .....	68
Avec barre de caractères .....	70
<b>Liste des téléphones Bluetooth®</b> .....	106
<b>Liste en tant que liste de sélection</b>	
Rappel .....	27
<b>Liste médias</b> .....	147, 171
<b>Listes d'appels</b> .....	117
Enregistrement d'une entrée non	
encore enregistrée .....	118
<b>Localité</b>	
Entrée .....	54
<b>Localité, sélectionner en tant que</b>	
<b>destination</b> .....	205

## M

<b>Mémoire automatique</b> .....	132
<b>Mémoire de destination</b> .....	84
Mon adresse .....	84
Sauvegarde d'une destination .....	86
Suppression d'une entrée .....	87
<b>Mémoire des destinations (voir également Dernières destinations)</b>	
avec la commande vocale .....	209
sauvegarde des destinations .....	209
<b>Menu</b>	
Affichage .....	51
Affichage/masquage .....	170
Quitter .....	33, 52
Réglages du système .....	20
<b>Menu de base du téléphone</b>	
Interface Bluetooth® .....	109
<b>Menu de navigation</b>	
Affichage/masquage .....	170, 188
<b>Menu DVD</b> .....	172
<b>Message de navigation</b>	
Désactivation .....	30, 75
<b>Messages</b>	
pendant la commande vocale .....	198
<b>Messages de navigation</b> .....	75, 196
Mise en fonction .....	75
<b>Messages lus à voix haute</b> .....	80
<b>Microphone mains libres</b>	
En/hors fonction .....	112
<b>Mode de navigation</b>	
En fonction .....	51
<b>Mode DVD vidéo</b>	
Activation .....	170
<b>Mode MP3, véhicule principal</b>	
commande vocale avec .....	218, 224
<b>Mode radio</b>	
Commutation .....	130
<b>Mon adresse</b>	
voir Adresse personnelle	
<b>MP3</b>	
Copyright .....	152
Débits binaires et balayage .....	152
Données du média .....	151
File systems .....	151
Formats .....	152
Sélection d'un médium .....	147

## Music Register

Copying music data .....	154
--------------------------	-----

## MUSIC REGISTER

Activation .....	153
Options de lecture .....	157
Suppression de tous les fichiers de musique .....	156

## N

<b>Navigateur d'itinéraire</b> .....	78
<b>Navigation (voir aussi guidage routier)</b>	
Rapport de circulation .....	80
<b>Navigation (Voir aussi Guidage routier)</b>	
avec commande vocale .....	221
commande vocale .....	202
<b>Numéro de téléphone</b>	
Entrée .....	111
<b>Numéros, entrée avec commande vocale</b> .....	199
<b>Numéros de rue, saisie de destination</b> .....	207

## O

<b>Options d'itinéraire</b>	
Réglage .....	52
<b>Options de lecture</b> .....	150, 157, 163
<b>Options de sauvegarde</b>	
Sélection .....	86
<b>Orientation de la carte</b> .....	91
<b>Orientation en direction de la course</b> .....	91
<b>Orientation Nord</b> .....	91

## P

<b>Partition active (pour les dispositifs USB seulement)</b>	
Sélection .....	163
<b>Porteur de données</b>	
DVD vidéo .....	171
<b>Position du réticule</b>	
Sauvegarde .....	90
<b>Préréglage des canaux</b> .....	131
<b>Prise Audio AUX</b> .....	164

**Programme de la circulation**

Mise hors fonction ..... 30

**Protection de copie** ..... 153**Province de destination, sélection** .. 204**R****Radio**

avec commande

vocale ..... 215, 223, 228

Radio HD<sup>MC</sup> ..... 134

sélection des stations ..... 216

**Radio HD<sup>MC</sup>** ..... 134**Radio Sat** ..... 136

Affichage de l'information ..... 140

Inscription ..... 136

**Radio satellite**

avec commande

vocale ..... 215, 224, 228

Sélection d'une catégorie ..... 138

sélection de catégorie ..... 217

sélection des canaux ..... 217

**Rapports de circulation en temps****réel** ..... 80, 84**Rapports sur la circulation** ..... 80

Rapports sur la circulation en

temps réel ..... 83

**Recherche (voir aussi Jeu de caractères prévisibles)**

carnet d'adresses ..... 214

**Recherche de station** ..... 131**Recommandations de voie** ..... 73

Explication ..... 74

Présentation ..... 74

**Recomposer sur le téléphone**

avec la commande vocale ..... 202

**Recomposition** ..... 111**Réglages de la tonalité**

Balance et fader ..... 31

**Réglages de tonalité**

Aiguës et graves ..... 31

**Réglages du son** ..... 31, 168**Réglages du système de commande vocale**

Réglages ..... 42

**Remarques importantes sur la sécurité**

Mode DVD vidéo ..... 168

**Remarques sécuritaires**

CD/DVD audio et mode

MP3 ..... 141, 182

Sécurité de fonctionnement ..... 11

**Remarques sur la sécurité**

Utilisation du téléphone ..... 104

**Remise à zéro** ..... 48**Restriction de fonctions**

Mode DVD vidéo ..... 169

**Rue de la destination, sélection** ..... 206**S****Saut arrière**

Mode CD/DVD ..... 148

**Saut avant**

Mode CD/DVD ..... 148

**Search & Send** ..... 64**Secteur**

Éviter ..... 93

**Sélection d' une piste audio**

commandes vocales pour ..... 219

**Sélection de canal (radio satellite)**

commandes vocales pour ..... 217

**Sélection de piste (audio)**

commandes vocales pour ..... 219

**Sélection de piste (vidéo)**

commandes vocales pour ..... 219

**Sélection de station (radio)**

commandes vocales pour ..... 216

**Service d'évaluation ZAGAT®** ..... 69**Son**

Mise en/hors fonction ..... 30

**Son ambiophonique** ..... 32**Station**

Sauvegarde ..... 132

Sélection ..... 131

**Support de données**

MUSIC REGISTER ..... 153

**Symbole de destination spéciale**

Réglage ..... 91

**Système de commande vocale**

Entraînement personnalisé ..... 42

**Système de divertissement arrière**

Casques d'écoute sans fils ..... 36

Changement des piles ..... 178

Fonctionnement avec les casques

d'écoute ..... 179

Mode AUX .....	35, 192
Mode CD/DVD audio et MP3 .....	182
Mode DVD vidéo .....	188
Réglages du système .....	181
Télécommande .....	34
Usagers multiples .....	180
Utilisation du haut-parleur principal .....	179
<b>Système de fonctionnement COMAND</b> .....	16

## T

<b>Télécommande</b>	
Système de divertissement arrière .....	34
<b>Téléphone</b>	
Appel entrant .....	110
Appel sortant .....	111
Appel unique .....	111
Entrée des numéros de téléphone .	111
Envoi de tonalités DTMF .....	112
Fin d'un appel actif .....	112
Mise en/hors fonction du microphone mains libres .....	112
Recomposition .....	111
<b>Téléphone (Voir aussi Appels)</b>	
avec commande vocale .....	221
commande vocale .....	199
<b>Téléphone mobile</b>	
Autorisation externe .....	108
Connexion (Interface Bluetooth®) ..	106
Désautorisation .....	109
Enregistrement (autorisation) .....	106
<b>Téléphonie de l'interface Bluetooth®</b>	
Conditions .....	105
<b>Tonalités DTMF</b>	
Envoi .....	112

## U

<b>Utilisation du téléphone</b> .....	110
---------------------------------------	-----

## V

<b>Vidéo</b>	
avec commande vocale .....	225
<b>Vidéo DVD</b>	
Réglages de l'image .....	168
<b>Vitesse lue à voix haute</b>	
Réglage .....	42
<b>Volant de direction</b> .....	197
<b>Volant de direction multifonction</b> .....	21
bouton de commande vocale .....	197
Sélection d'une piste .....	148
Téléphone .....	126
<b>Volume</b>	
Appels téléphoniques .....	31
Messages de navigation .....	30
Rapports de circulation .....	30
Réglage .....	30
<b>Volume (intensité)</b>	
commande vocale .....	198
<b>Vue d'avion</b> .....	91



## Sécurité de fonctionnement

### Notes générales

#### ATTENTION

Toute modification apportée aux composants électroniques et au logiciel peut entraîner une défectuosité.

La radio, la radio par satellite, l'amplificateur, le changeur DVD, le module de navigation et les systèmes de commande vocale et de téléphone sont interconnectés. Par conséquent, si l'un des composants n'est pas fonctionnel ou n'a pas été correctement enlevé ou remplacé, ceci peut nuire au fonctionnement des autres composants.

Cette situation risque de nuire sérieusement au fonctionnement sécuritaire du véhicule.

On recommande de faire effectuer tout travail d'entretien des composants électroniques par un Concessionnaire Mercedes-Benz agréé.

#### ATTENTION

Afin d'éviter les distractions pouvant entraîner un accident, le conducteur devrait entrer les réglages du système pendant que le véhicule est immobile et faire fonctionner le système seulement lorsque les conditions de la route, du temps et de la circulation le permettent.

Se rappeler qu'il suffit simplement de rouler à une vitesse de 50 km/h (environ 30 m/h), pour couvrir une distance de 14 m (environ 50 pieds) chaque seconde.

Le système COMAND fournit l'information requise pour faciliter le choix de l'itinéraire et vous guider de façon pratique et sécuritaire vers la destination choisie. Pour des raisons de sécurité, nous encourageons le conducteur à arrêter le véhicule dans un endroit sûr avant de répondre ou de lancer un appel, ou de consulter l'écran COMAND pour lire les cartes et directives de navigation ou télécharger les informations.

#### ATTENTION

Pendant que le système de navigation fournit une aide directionnelle, l'attention du conducteur doit toujours être concentrée sur la conduite sécuritaire de son véhicule, notamment sur les panneaux de signalisation et les plaques de rues, et les instructions vocales du système devraient être utilisées en roulant.

Le système de navigation ne fournit pas d'information sur la signalisation d'arrêt, les priorités de passage, les règlements de la circulation ou de sécurité en conduite. Il revient toujours au conducteur d'observer ces règlements. Les cartes sur DVD ne couvrent pas toutes les régions ni toutes les routes dans une région donnée.

Ce dispositif est conforme aux règles de la FCC, section 15. Son fonctionnement est sujet aux deux conditions suivantes:

1. Ce dispositif ne doit pas causer d'interférences nuisibles et,
2. ce dispositif doit accepter toute interférence qu'il reçoit, y compris celle pouvant causer un fonctionnement indésirable.

#### ATTENTION

Le fait d'apporter tout changement ou modification non expressément approuvé par l'organisme de conformité pourrait annuler le droit de l'utilisateur à faire fonctionner cet équipement.

**!** Note: Cet équipement a été vérifié pour se conformer aux limites d'un dispositif numérique de Classe A, conformément à l'article 15 des règlements FCC. Ces limites sont conçues pour fournir une protection raisonnable contre les interférences nuisibles lorsque l'équipement est en fonction dans un environnement commercial. Cet équipement génère, utilise et peut émettre des radiations de fréquence radio et, s'il n'est pas installé et utilisé en accord avec le manuel

d'instructions, peut causer des interférences nuisibles aux communications radio.

### ATTENTION

Cet équipement se conforme aux limites d'exposition aux radiations FCC mises de l'avant pour l'équipement non contrôlé et il est conforme aux règlements d'exposition de fréquence radio FCC décrites dans le supplément C des directives d'exposition à OET65.

Cet équipement possède un très bas niveau de fréquence RF, afin de se conformer à l'évaluation maximale de l'exposition permise (MPE). Mais il est préférable qu'il soit installé et fonctionne à une distance d'au moins 20 cm (8 po) et plus entre le radiateur et la personne (excluant les extrémités: mains, poignets, pieds et jambes).

### Utilisation correcte

Observer l'information suivante quand COMMAND est utilisé:

- les remarques sécuritaires contenues dans le présent Guide
- toutes les réglementations sur la circulation routière

**i** Un travail de réparation mal effectué sur des composantes électroniques ou sur d'autres systèmes (tels que la radio, le changeur DVD) et leurs logiciels peut entraîner un mauvais fonctionnement ou une défaillance. Même les systèmes qui n'ont pas été modifiés peuvent être affectés car les systèmes électroniques sont connectés. Les anomalies électroniques peuvent affecter sérieusement la sécurité de fonctionnement du véhicule.

**i** Tout travail de réparation ou modification sur les composantes électroniques doit être effectué par un atelier qualifié possédant la connaissance et les outils requis pour effectuer ce travail. À cette fin,

Daimler recommande de contacter un Concessionnaire Mercedes-Benz agréé. Plus précisément, le travail relatif à la sécurité ou aux systèmes reliés à la sécurité du véhicule doit être effectué par un spécialiste compétent en atelier.

**i** Protection antivol: ce dispositif est équipé de protections techniques contre le vol. Des informations supplémentaires sur la protection antivol sont disponibles auprès de tout Concessionnaire Mercedes-Benz agréé.

### Équipement du véhicule

Ce Guide de fonctionnement décrit tous les équipements standard et en option du véhicule, tels qu'ils sont disponibles au moment de l'impression. Des différences entre les pays sont possibles. Veuillez noter que votre véhicule peut ne pas être équipé de toutes les caractéristiques décrites. Ceci inclut les systèmes et fonctions liés à la sécurité. L'équipement dans votre véhicule peut donc différer de certaines descriptions ou illustrations. L'accord d'achat original énumère tous les systèmes installés dans votre véhicule. Contacter un Concessionnaire Mercedes-Benz agréé pour toute question concernant l'équipement ou le fonctionnement du véhicule.

### Restrictions des fonctions

Pour des raisons de sécurité, certaines fonctions de COMAND sont limitées ou non disponibles lorsque le véhicule est en mouvement. Ceci sera remarqué, par exemple, car il ne sera pas possible de sélectionner certains choix de menu ou car COMAND affichera un message à cet effet.

Pour protéger le disque dur intégré, COMAND le désactive sous de très hautes températures et sous des altitudes extrêmes. Les fonctions suivantes seront temporairement indisponibles:

- Système de navigation
- Système de commande vocale
- Carnet d'adresses
- Music register



<b>Système de fonctionnement COMAND .....</b>	<b>16</b>
<b>Volant de direction multifonction .....</b>	<b>21</b>
<b>Fonctionnement COMAND .....</b>	<b>22</b>
<b>Fonctions de base COMAND .....</b>	<b>30</b>
<b>Syst. divertissement arrière .....</b>	<b>33</b>
<b>Caméra de recul .....</b>	<b>37</b>

## Système de fonctionnement COMAND

## Aperçu



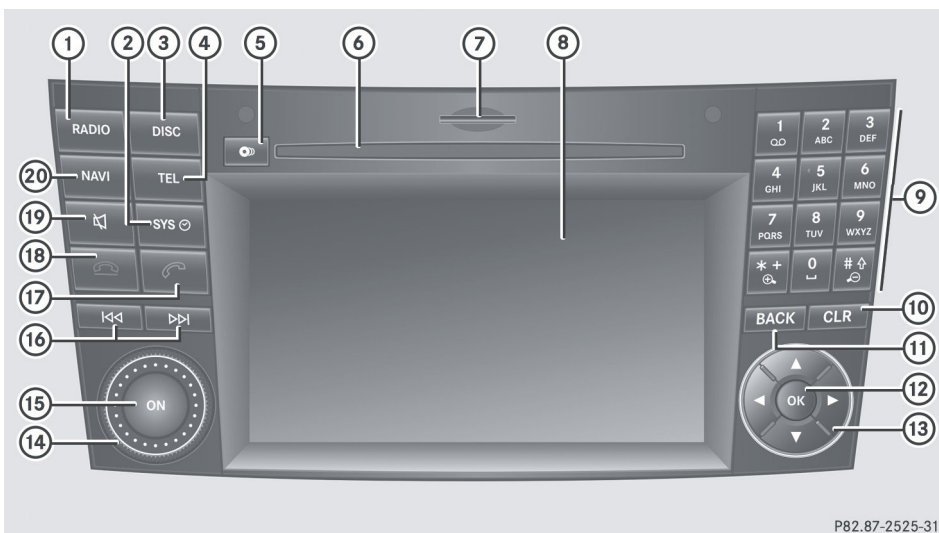











Aperçu



P82.87-2525-31

	Fonction	Page
①	<b>RADIO</b> Commute au mode radio Commute aux gammes d'ondes	130 131
②	<b>SYS</b> Rappelle le menu système	19
③	<b>DISC</b> Commute au mode CD-/DVD audio ou au mode MP3 Commute au mode DVD Vidéo	144
④	<b>TEL</b> Rappelle le menu de base du téléphone ou le carnet d'adresse	120
⑤	<b>[Icon]</b> Bouton de chargement/éjection	143

	Fonction	Page
⑥	<b>Fente du disque</b> Pour insérer des CD/DVD Pour éjecter des CD/DVD Mise à jour du logiciel de carte	141 143 98
⑦	<b>Fente de la carte mémoire SD</b> Pour insérer une carte mémoire SD Pour éjecter une carte mémoire SD	144 144
⑧	Affichage COMAND	19

	Fonction	Page		Fonction	Page
⑨	<b>Clavier numérique</b>		⑫	 <b>Appuyer brièvement:</b>	
	Sélectionne des stations via les présélections de station	131		Confirme une sélection ou un entrée	23
	Sauvegarde les stations manuellement	132		Sauvegarde les réglages	31
	Entrée de passe-partout	47		Montre/masque le système de menu	51
	Entrée de numéro de téléphone	111		<b>Enfoncer et retenir:</b>	
	Envoi de tonalités DTMF	112		adopte une entrée de la liste	26
			⑬	 /  /  / 	
Règle l'échelle de la carte (diminution)	89	Sélectionne une station		131	
				Sélectionne une piste	147
Règle l'échelle de la carte (agrandissement)	89	Sélectionne un menu ou une entrée de la liste		23	
		Quitte un menu ou une liste		33	
⑩				Déplace la carte	61
	<b>Appuyer brièvement:</b> supprime les caractères individuels	26	⑭	Règle le volume	30
	<b>Enfoncer et retenir:</b> supprime une entrée au complet	26	⑮	Mise de COMAND en/hors fonction	30
⑪			⑯	 / 	
	<b>Appuyer brièvement:</b> quitte le menu et commute au prochain menu supérieur	18		Sélectionne une station avec la fonction de recherche de station	131
	<b>Enfoncer et retenir:</b> commute à l'affichage de base pour le mode de fonctionnement actuellement sélectionné	18		Sélectionne la piste précédente/suivante	147
			Marche avant/arrière rapide	148	
			⑰		
		Accepte un appel		110	
				Recompose	111
			⑱		
				Refuse un appel	110
				Termine un appel actif	112
			⑲		
				Mise en sourdine	30
				Désactive les annonces de navigation	30

	Fonction	Page
⑳	NAVI Commute au mode navigation	51

### Bouton de retour en arrière

- ▶ **Pour monter d'un niveau de menu:** appuyer brièvement sur le bouton retour . COMAND va au prochain niveau de menu supérieur en mode de fonctionnement actuel.
- ▶ **Pour commuter à l'affichage de base:** enfoncer et retenir le bouton retour . COMAND passe au menu de base du mode de fonctionnement actuel.

### Bouton de suppression

- ▶ **Pour supprimer un caractère individuel:** appuyer sur le bouton de suppression  brièvement. COMAND supprime le premier caractère à gauche du curseur de la ligne d'entrée.
- ▶ **Pour supprimer une entrée au complet:** enfoncer et retenir le bouton de suppression . COMAND supprime tous les caractères à gauche du curseur de la ligne d'entrée.

### Aperçu de la fonction

Utiliser COMAND pour faire fonctionner les fonctions principales suivantes:

- le système de navigation
- les fonctions audio dans la radio, Radio HD™, SatRadio, CD/DVD audio et mode MP3 (disque, carte mémoire SD), mode MUSIC REGISTER, mode Interface média et mode AUX audio
- le téléphone et le carnet d'adresses

- la fonction vidéo avec les modes DVD vidéo et AUX vidéo

- les réglages du système

Il est possible de rappeler les fonctions principales comme suit:

- par le biais des boutons de fonction correspondants
- par le biais de la barre de fonction principale dans l'affichage COMAND



## Affichage COMAND

### Aperçu de l'affichage

L'affichage COMAND montre la fonction actuellement sélectionnée et ses menus associés.

L'affichage COMAND est divisé en plusieurs sections.

L'affichage radio est illustré dans l'exemple.

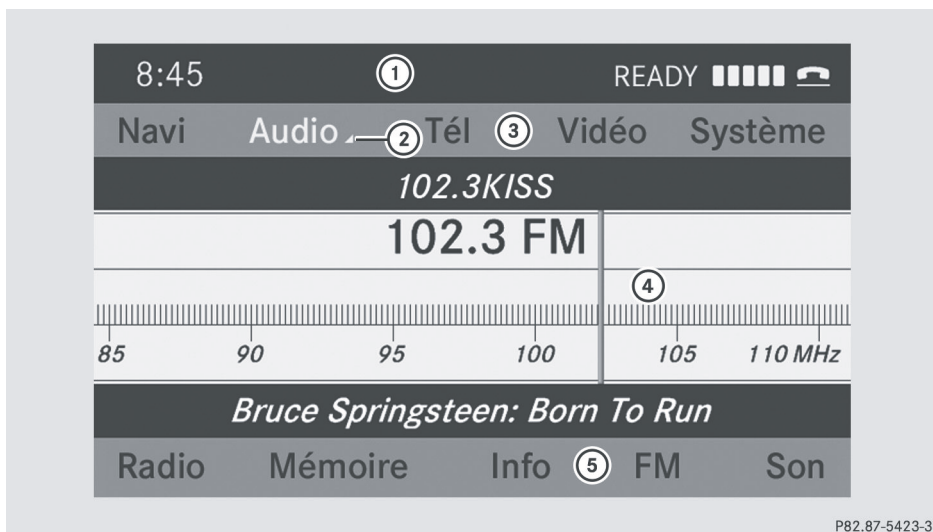

P82.87-5423-31

- ① Barre d'état
- ② Rappelle le menu audio
- ③ Barre de fonction principale
- ④ Fenêtre affichage/sélection
- ⑤ Barre de menu radio

La barre d'état ① montre l'heure et les réglages actuels pour le fonctionnement de la radio et du téléphone.

Les fonctions principales, navigation, audio, téléphone et vidéo montrent des menus additionnels. Ceci est indiqué par un triangle ②. La table suivante donne les articles de menu disponibles.

La barre de fonction principale ③ permet de rappeler les fonctions principales désirées.

Dans cet exemple, la fonction principale audio est réglée au mode radio et la fenêtre affichage/sélection ④ est active.

La barre principale radio ⑤ permet d'utiliser les fonctions radio.

### Aperçu du menu

La table indique les menus disponibles après avoir rappelé la fonction principale navigation, audio, téléphone ou vidéo dans la barre de menu principale.

Navi	Audio	Téléphone	Vidéo	Système
Affichage de la carte	Radio	Téléphone	AUX	Rappelle le menu système
Règle le mode de calcul de l'itinéraire	SatRadio	Carnet d'adresses	DVD vidéo	
Évitement d'une zone	Disque			
Sélectionne la fonction «Record route»	Carte mémoire			
Information sur la carte	MUSIC REGISTER			
<input checked="" type="checkbox"/> Information sur l'autoroute	Interface média			
<input checked="" type="checkbox"/> Lit automatiquement les messages TMC	Arrière			
<input checked="" type="checkbox"/> Limiteur de volume	AUX			

### Aperçu du menu du système

Réglages	Heure	Affichage hors fonction
Réglage de la langue	Réglage de l'heure	Désactivation de l'affichage
Réglages de l'affichage	Réglage du format	
Réglages de la lecture à voix haute	Réglage du fuseau horaire	
Réglages de la commande vocale		
Caméra de recul		
Activation/désactivation de Bluetooth®		

Réglages	Heure	Affichage hors fonction
Remise de COMAND à l'état initial		
Si la fonction est activée et que COMAND est en fonction, l'image de la caméra de recul est automatiquement montrée dans l'affichage COMAND lorsque la marche arrière est engagée.		

## Volant de direction multifonction

### ⚠ ATTENTION

L'attention du conducteur doit toujours être dirigée sur la route et les conditions de la route devrait être sa principale préoccupation pendant la conduite.

Pour la sécurité du conducteur et celle des autres, le conducteur devrait effectuer la sélection des fonctions au volant de direction multifonction seulement lorsque les conditions de la route et de la circulation permettent de le faire de façon sécuritaire.

Se rappeler qu'à une vitesse de seulement 50 km/h (environ 31 mi/h), le véhicule couvre une distance de 14 m (environ 44 pi) chaque seconde.

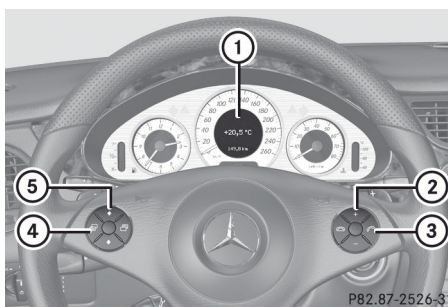

	Fonction	Page
①	Affichage multifonction	75
②	⊕ Augmente le volume	30
	⊖ Diminue le volume	30
③	☎ Accepte un appel	110
	☎ Refuse ou termine un appel	110
④	Sélectionne un menu	
	☰ Défile vers le haut	
	☷ Défile vers le bas cf. notice d'utilisation	
⑤	Sélectionne un sous-menu ou une entrée de la liste	
	⬆ Défile vers le haut	
	⬇ Défile vers le bas cf. notice d'utilisation	

## Fonctionnement COMAND

### Sélection d'une fonction principale:

#### Situation initiale

Le conducteur désire passer du mode navigation (menu d'entrée de l'adresse) aux réglages du système, par exemple.

- ▶ **Pour commuter au mode navigation:** appuyer sur le bouton de fonction **NAVI**.
- ▶ **Pour montrer le menu:** appuyer sur le bouton **OK**.
- ▶ Sélectionner **Destination** à l'aide des boutons **▼** **◀** **▶** et appuyer sur le bouton **OK** pour confirmer.
- ▶ Sélectionner **Entrée d'adresse** et appuyer sur le bouton **OK** pour confirmer. Le menu d'entrée d'adresse paraît.

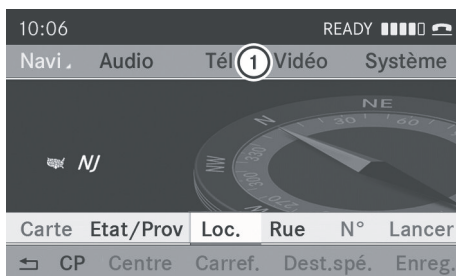

P82.87-5399-31

Entrée du menu d'adresse

- ① Barre de fonction principale
- ▶ Appuyer sur le bouton **▲** pour passer à la barre de fonction principale ①.
- ▶ Sélectionner **Système** dans la barre de fonction principale à l'aide des boutons **◀** **▶** et appuyer sur le bouton **OK** pour confirmer. Le menu du système paraît.

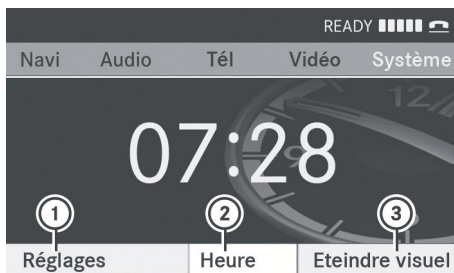

P82.87-3427-31

- ① Menu des réglages
- ② Pour régler l'heure
- ③ Pour désactiver l'affichage

### Rappel du menu d'une fonction principale

Si une des fonctions principales – navigation, audio, téléphone ou vidéo – est activée, un triangle ① paraît près de l'entrée. Un menu associé peut maintenant être sélectionné.

L'exemple décrit comment rappeler le menu audio à partir du mode CD audio. Insérer un CD/DVD (▷ page 141).



P82.87-5400-31

- ① Pour rappeler le menu audio
- ② Barre de fonction principale
- ▶ Sélectionner **Audio** dans la barre de menu principale à l'aide du bouton **▲** et appuyer sur le bouton **OK** pour confirmer. Le menu Audio paraît.

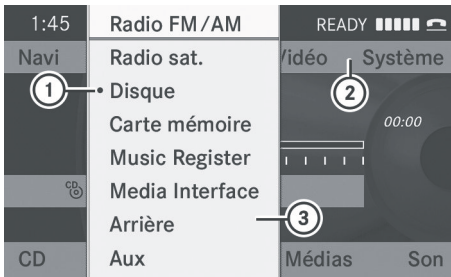

P82.87-3421-31

- ① Le point • indique le mode actuel
- ② Barre de fonction principale
- ③ Menu Audio

Le point • indique le mode audio actuel.

- ▶ Sélectionner un autre mode radio, par exemple **Radio**, à l'aide des boutons et appuyer sur le bouton pour confirmer.

### Sélection d'un article de menu

L'exemple décrit comment sélectionner une station à partir des préréglages de station dans le mode radio.

- ▶ Appuyer sur le bouton de fonction .
  - ▶ Sélectionner **Préréglages** à l'aide des boutons et appuyer sur le bouton pour confirmer.
- La mémoire du préréglage des stations paraît.

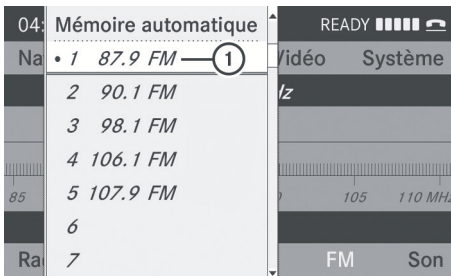

P82.87-3422-31

- ① Barre de sélection

- ▶ Sélectionner un canal à l'aide des boutons et appuyer sur le bouton pour confirmer.

La station est réglée.

- ▶ **Pour quitter un menu sans faire de sélection:** appuyer sur le bouton ou .

### Exemple de fonctionnement

#### Situation initiale

L'utilisateur aimerait commuter, par exemple, de la fonction système au mode radio et sélectionner une station de la liste des stations.

L'exemple de fonctionnement décrit comment:

- rappeler la fonction audio
- commuter au mode radio
- sélectionner une station depuis la liste des stations

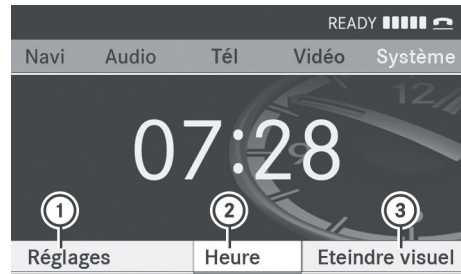

P82.87-3427-31

Menu des systèmes

- ① Menu des réglages
- ② Pour régler l'heure
- ③ Pour désactiver l'affichage

#### Rappel de la fonction audio

- ▶ Sélectionner **Audio** dans la barre de fonction principale à l'aide des boutons

▲ ◀ ▶ et appuyer sur le bouton  pour confirmer.

L'affichage de base du mode de fonctionnement audio actuel, par exemple, audio CD, paraît.



P82.87-2456-31

① Barre de sélection



## Commutation au mode radio

### Option 1

► Appuyer sur le bouton de fonction . L'affichage radio paraît.

**i** Appuyer à plusieurs reprises sur le bouton de fonction  commute entre les gammes d'onde FM, MW, SW et LW dans cet ordre.

### Option 2

► Sélectionner de nouveau **Audio** à l'aide du bouton  et appuyer sur le bouton  pour confirmer. Le menu Audio paraît. **Radio** paraît en surbrillance.



P82.87-3424-31

► Appuyer sur le bouton  pour confirmer **Radio**.

L'affichage de base radio paraît, montrant la gamme d'ondes sélectionnée antérieurement (FM dans l'exemple).

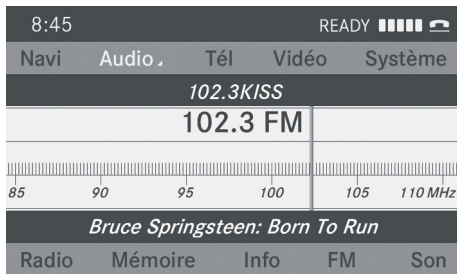

P82.87-3425-31

## Rappel de la liste des stations

► Sélectionner **Radio** à l'aide des boutons , ,  et appuyer sur le bouton  pour confirmer.

Un menu radio s'affiche. **Liste des stations** paraît en surbrillance.

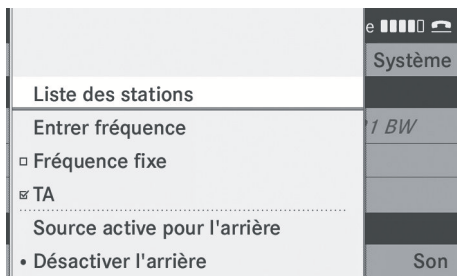

P82.87-5401-31

► Confirmer **Liste des stations** en appuyant sur le bouton . La liste des stations s'affiche.

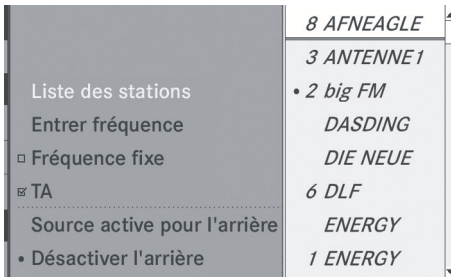

P82.87-5402-31

- ▶ Sélectionner un canal à l'aide des boutons et appuyer sur le bouton pour confirmer. La station sélectionnée est jouée. L'affichage de base radio paraît.

### Entrée des caractères dans le mode navigation (entrée d'une ville)

#### Information générale

Les sections suivantes expliquent l'entrée de caractères à l'aide de l'exemple d'une entrée de ville pour une ville **VILLE MODÈLE**.

Si l'utilisateur désire utiliser le menu d'entrée d'adresse (▷ page 53) pour entrer une ville, une rue ou un numéro de porte, par exemple, COMAND fournit ou bien une liste avec barre de caractères (option 1) ou une liste de sélections (option 2).

Les caractères peuvent être entrés à l'aide d'une barre de caractère ou d'un clavier numérique. Dans la liste de sélection, une entrée est sélectionnée pour être copiée au menu d'entrée d'adresse.

#### Option 1: liste de villes avec la barre de caractères

- ▶ Rappeler la liste des villes avec la barre de caractères (▷ page 54). La liste des villes en ordre alphabétique montre les premières entrées disponibles.

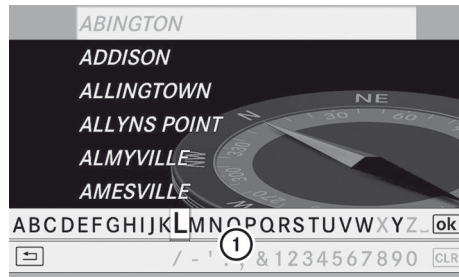

P82.86-9955-31

- ① Barre de caractères

#### Entrée des caractères à l'aide de la barre des caractères

- ▶ Sélectionner **M** à l'aide des boutons et appuyer sur le bouton pour confirmer.
- ▶ Sélectionner **0** et appuyer sur le bouton pour confirmer.

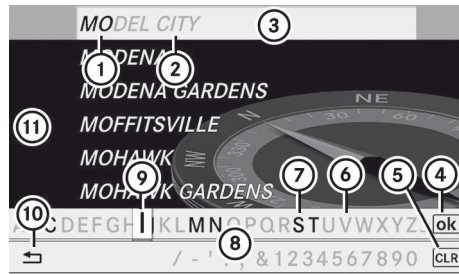

P82.86-9991-31

- ① Caractère **MO** entré par l'utilisateur
- ② Caractères **DEL CITY** remplis automatiquement par COMAND
- ③ Liste d'entrées ressemblant le plus à l'entrée actuelle de l'utilisateur
- ④ Pour commuter à la liste des sélections
- ⑤ Pour supprimer une entrée
- ⑥ Caractères actuellement non disponibles
- ⑦ Caractères actuellement disponibles
- ⑧ Barre de caractères
- ⑨ Caractère actuellement sélectionné
- ⑩ Pour annuler l'entrée:
- ⑪ Liste

La liste ⑪ affiche tous les noms de ville disponibles commençant par MO. La liste d'entrées qui convient le mieux aux entrées précédentes de l'utilisateur ③ est toujours en surbrillance en première position (VILLE MODÈLE dans cet exemple).

Tous les caractères entrés auparavant sont montrés en noir, dans l'exemple, les lettres MO①. Les lettres entrées par COMAND sont montrées en gris ② (DEL CITY dans l'exemple).

La barre de caractère ⑧ montre la lettre qui est encore disponible pour sélection en noir ⑧. Elles peuvent être sélectionnées; dans l'exemple, la lettre I paraît en surbrillance ⑪. Quels sont les caractères qui demeurent disponibles dépend des caractères déjà entrés par l'utilisateur et des données sauvegardés sur la carte numérique. Les caractères qui ne sont plus disponibles sont montrés en gris ⑦.

- ▶ Sélectionner D, E, L, C, I, T, Y l'un à la suite de l'autre et confirmer chacun avec le bouton OK.

### Saisie des caractères à l'aide du clavier numérique

- ▶ Appuyer sur le bouton une fois pour entrer la lettre M. Après avoir été enfoncé, l'affichage de caractères paraît au bas de l'affichage. La première lettre disponible est mise en surbrillance.

L'utilisateur voit quels caractères peuvent être entrés avec ce bouton. Chaque fois que l'on appuie sur la touche, le caractère suivant est mis en surbrillance.

Exemple: clé :

- appuyer une fois = M
- appuyer deux fois = N
- appuyer trois fois = O

- ▶ Attendre jusqu'à ce que l'affichage de caractère disparaisse. Les entrées correspondant à votre saisie sont montrées dans la liste.
- ▶ Entrer O, D, E, L, C, I, T, Y à l'aide des boutons appropriés.

### Fonctions additionnelles dans la liste avec barre de caractère

- ▶ **Pour supprimer un caractère:** sélectionner l'icône au bas à droite dans la barre de caractère à l'aide des boutons et appuyer sur le bouton OK pour confirmer.

ou

- ▶ Appuyer sur le bouton .
- ▶ **Pour supprimer une entrée:** sélectionner et enfoncer et retenir le bouton OK jusqu'à ce que l'entrée complète ait été supprimée.

ou

- ▶ Enfoncer et retenir le bouton jusqu'à ce que l'entrée complète soit supprimée.

- ▶ **Pour changer le réglage des caractères :** sélectionner et appuyer sur le bouton OK pour confirmer. Ceci commute entre le réglage des caractères Latin et Cyrillic.

- ▶ **Pour annuler une entrée:** sélectionner l'icône en bas à gauche de la barre de caractères et appuyer sur le bouton OK pour confirmer.

ou

- ▶ Appuyer sur le bouton retour .
- ▶ **Pour accepter la première liste d'entrées:** enfoncer et retenir le bouton OK jusqu'à ce que le menu d'entrée d'adresses paraisse. La liste d'entrées acceptée y est montrée.



### Rappel la liste comme liste de sélection

Sélectionner la ville de destination de la liste de sélection.

S'il y a plusieurs entrées pour une ville ou si plusieurs villes du même nom sont sauvegardées, alors **OK** est en surbrillance dans la barre de caractères.

- ▶ Appuyer sur le bouton **OK**.

Il est aussi possible de commuter de la liste des villes à la liste de sélection en tout temps lors de la saisie de caractère.

- ▶ Appuyer à plusieurs reprises sur le bouton **▲** jusqu'à ce que la liste des villes paraisse dans la liste de sélection.

ou

- ▶ Sélectionner l'icône **OK** dans la barre de caractères à l'aide des boutons **▶** **▲** **▼** et appuyer sur le bouton **OK** pour confirmer.

### Option 2: liste des villes comme liste de sélection

COMAND montre automatiquement la liste des sélections, ou bien il est possible de rappeler la liste des sélections de la liste avec la barre de caractères.

L'exemple montre la liste des sélections après avoir entré la ville **DENT**. L'entrée est automatiquement mise en surbrillance.

Retour	<i>DENT</i>
	<i>DENVER</i>
	<i>DEORA</i>
	<i>DERBY</i>
	<i>DERBY JUNCTION</i>
	<i>DEVINE</i>
	<i>DICK</i>
	<i>DILLON</i>

P82.87-2455-31

- ▶ Sélectionner une entrée de la liste à l'aide des boutons **▲** **▼** et appuyer sur le bouton **OK** pour confirmer.

Le menu d'entrée d'adresse paraît. Il est maintenant possible d'entrer une rue, par exemple.

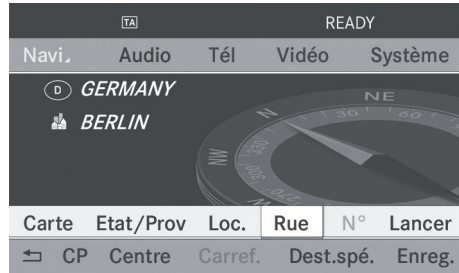

P82.87-5403-31

- ▶ Des informations supplémentaires paraissent dans la section «Entrée des destinations» (▷ page 52).

### Entrée des caractères dans le carnet d'adresse et l'annuaire téléphonique

#### Introduction

La section suivante décrit comment entrer des caractères dans l'annuaire téléphonique (▷ page 113) et le carnet d'adresse (▷ page 121) en créant une nouvelle entrée.

#### Création d'une nouvelle entrée dans l'annuaire téléphonique

- ▶ Rappel du menu de saisie avec les champs de données (▷ page 116).

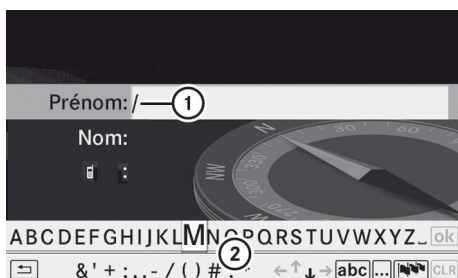

P82.87-2130-31

Annuaire téléphonique: menu de saisie avec champs de données

- ① Champ de données sélectionné avec le curseur
- ② Barre de caractères

### Création d'une nouvelle entrée dans le carnet d'adresses

- Rappel du menu de saisie avec les champs de données (► page 121).

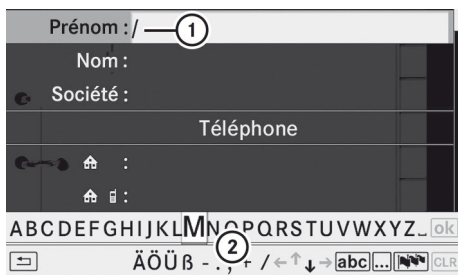

P82.87-2142-31

Menu d'entrée avec champs de données

- ① Champ de données sélectionné avec le curseur
- ② Barre de caractères
- ❗ Si COMAND n'est pas équipé d'un disque dur, il est seulement possible d'éditer des champs de données avec les numéros de téléphone.

### Entrée des caractères

L'exemple décrit comment entrer le nom de famille **Schulz**.

- Sélectionner **S** à l'aide des boutons et appuyer sur le bouton pour confirmer.

**S** est entré dans le champ de données ①. Tous les caractères sont montrés en noir et peuvent toujours être sélectionnés dans la barre de caractères ②.

La barre de caractères offre des caractères correspondant au champ de caractères respectif (lettres ou chiffres).

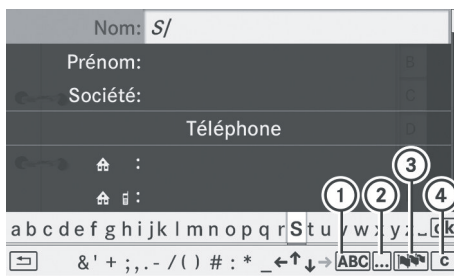

P82.87-5404-31

- ① Pour commuter la barre de caractères aux lettres minuscules
- ② Pour commuter la barre de caractères des lettres majuscules ou minuscules aux chiffres
- ③ Pour changer la langue de la barre de caractères
- ④ Pour supprimer un caractère/une entrée

- Sélectionner **C** et appuyer sur le bouton pour confirmer.

La lettre **C** est ajoutée à **S** dans le champ de données.

- Répéter la procédure jusqu'à ce que le nom ait été entré au complet.

- **Pour entrer un numéro de téléphone:** sélectionner les chiffres pour le champ de données respectif un à un à l'aide des boutons et appuyer sur le bouton pour confirmer.

### Commutation du champ de données

Si l'utilisateur désire entrer un prénom après avoir entré un nom de famille, par exemple,

procéder comme suit pour commuter entre les champs de données:

**Option 1**

- ▶ Sélectionner ou dans la barre de caractères et appuyer sur le bouton pour confirmer.  
Le menu d'entrée affiche le champ de données sélectionné.



P82.87-5405-31

- ① Curseur dans le champ de données suivant
- ② Pour sauvegarder une entrée:
- ③ Icônes et pour sélectionner un champ de données

**Option 2**

- ▶ Appuyer à plusieurs reprises sur le bouton jusqu'à ce que la barre de caractères disparaisse.
- ▶ Sélectionner un champ de données à l'aide des boutons et appuyer sur le bouton pour confirmer.

**Fonctions additionnelles disponibles dans la barre de caractères**

- ▶ **Pour commuter la barre de caractères entre majuscules et minuscules:** sélectionner ou et appuyer sur le bouton pour confirmer.

- ▶ **Pour changer le réglage des caractères :** sélectionner et appuyer sur le bouton pour confirmer.

Le réglage des caractères commute entre les lettre majuscules et minuscules et les chiffres.

- ▶ **Pour changer la langue de la barre de caractères:** sélectionner et appuyer sur le bouton pour confirmer.

- ▶ Sélectionner un canal à l'aide des boutons ou et appuyer sur le bouton pour confirmer.

- ▶ **Pour repositionner le curseur dans le champ de données:** sélectionner ou et appuyer sur le bouton pour confirmer.

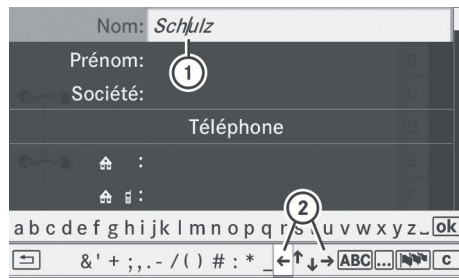

P82.87-5406-31

- ① Curseur (repositionné)
- ② Icône et pour repositionner le curseur
- ▶ Annuler le caractère/entrée (▷ page 26).

**Sauvegarde d'une entrée**

- ▶ Sélectionner l'icône à l'aide des boutons et appuyer sur le bouton pour confirmer.









L'entrée est sauvegardée dans le carnet d'adresses.

## Fonctions de base COMAND

### Mise en/hors fonction de COMAND



- ▶ Appuyer sur le bouton de commande . Un message d'avertissement paraît. COMAND ouvre le dernier menu actif.
- i** Si COMAND est désactivé, la lecture de la source audio ou vidéo actuelle est également désactivée.

### Mise en/hors fonction de l'affichage COMAND





- ▶ Appuyer sur le bouton de fonction .
- ou
- ▶ Sélectionner **Système** dans la barre de fonction principale à l'aide des boutons    et appuyer sur le bouton  pour confirmer. Dans les deux cas, le menu système paraît.
- ▶ **Pour mettre hors fonction:** sélectionner **Eteindre visuel** et appuyer sur le bouton  pour confirmer.
- ▶ **Pour mettre en fonction:** appuyer sur le bouton retour  ou .

### Mise en sourdine

#### Mettre les sources audio et vidéo en/hors fonction



- ▶ Appuyer sur le bouton . Le son de la source audio ou vidéo respective est mis en fonction ou en sourdine.
- i** Lorsque le son est arrêté, le système affiche l'icône  dans la ligne d'état. Lorsque la source audio ou vidéo est changée, ou que le volume est réglé, le son est automatiquement réactivé.
- i** Même si le son est désactivé, les annonces du trafic et du système de navigation se font quand même entendre.

#### Désactivation complète du programme de trafic et des annonces de navigation

- ▶ **Programme du trafic:** enfoncer et retenir le bouton  jusqu'à ce que l'affichage  disparaisse de la barre d'état de l'affichage.
- ▶ **Annonces de navigation:** appuyer sur le bouton  pendant l'annonce.
- i** Les annonces de navigation peuvent être remises en fonction après que COMAND a été mis en/hors fonction avec le bouton de commande .

### Réglage du volume



#### Volume de la source audio et vidéo

- ▶ Tourner le bouton de commande .
- ou
- ▶ Appuyer sur le bouton  ou  au volant de direction multifonction. Le volume de la source audio ou vidéo actuellement sélectionnée change.

#### Réglage du volume des annonces de trafic et de navigation

- i** Le volume des annonces de trafic et de navigation peut être réglé selon le volume des sources audio ou vidéo.

Pendant les annonces de trafic et de navigation:

- ▶ Tourner le bouton de commande .
- ou
- ▶ Appuyer sur le bouton  ou  au volant de direction multifonction.

## Réglage du volume pour les appels téléphoniques

Le volume pour le fonctionnement mains libres peut être réglé pendant un appel téléphonique.

- ▶ Tourner le bouton de commande **ON**.
- ou
- ▶ Appuyer sur le bouton **+** ou **-** au volant de direction multifonction.

## Ajustement des réglages du son

### Rappel du menu son

Différents réglages de son peuvent être sélectionnés pour les différentes sources audio et vidéo. Ceci signifie qu'il est possible de régler plus de basses pour le mode radio que pour le mode CD, par exemple. Le menu Son respectif peut être rappelé du menu du mode désiré.

L'exemple décrit comment rappeler le menu Son dans le mode radio.

- ▶ Appuyer sur le bouton de fonction **RADIO**.  
L'affichage radio paraît. La dernière station jouée sur la dernière gamme d'ondes se fera entendre.
- ▶ Sélectionner **Son** à l'aide des boutons **▼** **◀** **▶** et appuyer sur le bouton **OK** pour confirmer.  
Les basses et les aiguës ou la balance et le fondu peuvent maintenant être réglés pour le mode radio.

### Réglage des basses et des aiguës

- ▶ Sélectionner **Aigus** ou **Bass.** à l'aide des boutons **▼** **◀** **▶** sur la télécommande et appuyer sur le bouton **OK** pour confirmer.  
Une échelle de réglage paraît.

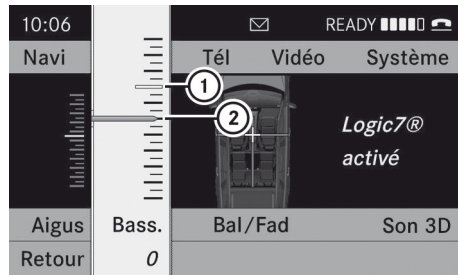

P82.86-9963-31

Réglage de la basse

- ① Dernier réglage sélectionné
- ② Réglage actuel

- ▶ Sélectionner un réglage à l'aide des boutons **▲** **▼** et appuyer sur le bouton **OK** pour confirmer.  
Le réglage est sauvegardé et le menu est quitté.

### Réglage de la balance et du fondu

Avec la fonction Balance, il est possible de contrôler si le son est plus élevé du côté conducteur ou du côté passager.

La fonction Fondu est utilisée pour déterminer si le son est plus élevé à l'avant ou à l'arrière du véhicule.

- i** Le fondu ne peut être réglé dans les véhicules décapotables.
- ▶ Sélectionner **Bal/Fad** (balance/fondu) dans le menu Son à l'aide des boutons **▼** **◀** **▶** et appuyer sur le bouton **OK** pour confirmer.

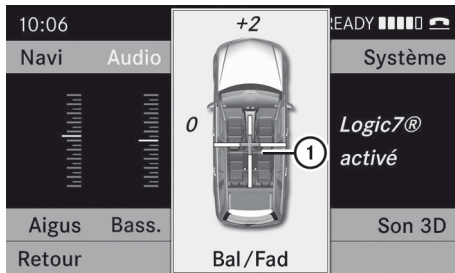

P82.86-9964-31

Réglage de la balance et du fondu

① Réglage actuel

► Sélectionner un réglage en utilisant les boutons ◀ ▶ ▲ ▼ et appuyer sur le bouton **OK** pour confirmer.

Le réglage est sauvegardé et le menu est quitté.

## Son ambiophonique

### Information générale

Si votre véhicule est équipé d'un système de son ambiophonique harman/kardon® Logic 7®, le son ambiophonique optimal peut être réglé pour chaque passager.

Le système de son ambiophonique harman/kardon® Logic 7® est disponible pour les modes de fonctionnement suivants:

- radio (FM seulement)
- radio HD
- SatRadio
- CD audio
- DVD Audio (MLP, dts, PCM et formats audio Dolby Digital)
- MP3 (y compris carte mémoire SD)
- DVD Vidéo (PCM, dts et formats audio Dolby Digital)
- AUX

Puisque certains DVD contiennent à la fois les formats audio stéréo et multicanaux, il peut s'avérer nécessaire d'adapter le format audio (> page 150).

① La fonction **Logic7® On** crée une expérience de son ambiophonique pour chaque passager en jouant, par exemple, des enregistrements stéréo. Elle permet une lecture optimale de musique et de films sur CD, DVD audio ou DVD vidéo avec des formats audio multicanaux, tels que MLP, dts ou Dolby Digital. Il en résulte une sonorité telle que définie par les ingénieurs du son lors de l'enregistrement original.

① Si **Logic7® Off** est sélectionné, tous les formats autorisés sont joués et stockés sur le médium. En raison des caractéristiques spatiales du véhicule, l'expérience sonore optimale n'est pas assurée à toutes les places assises.

① Les disques supportant les formats mentionnés ci-dessus affichent les logos:



P82.87-2986-31

Dolby Digital



P82.86-9782-31

dts



P82.86-7603-31

MLP

## Mettre le son ambiophonique en/hors fonction

Exemple: activation du son ambiophonique pour le mode radio

- ▶ Appuyer sur le bouton de fonction **RADIO**. L'affichage radio paraît. La dernière station jouée sur la dernière gamme d'ondes se fera entendre.
- ▶ Sélectionner **Son** à l'aide des boutons **▼** **◀** **▶** et appuyer sur le bouton **OK** pour confirmer.
- ▶ Sélectionner **Son 3D** et appuyer sur le bouton **OK** pour confirmer.

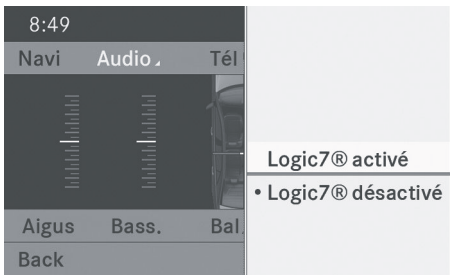

P82.87-3426-31

- ▶ Sélectionner **Logic7® on** ou **Logic7® off** à l'aide des boutons **▲** **▼** et appuyer sur le bouton **OK** pour confirmer. Selon la sélection, le son ambiophonique est mis en ou hors fonction et le menu est quitté.
- ▶ **Pour quitter un menu sans stocker:** appuyer sur le bouton retour **↩** ou le bouton **◀**.

**i** Il est important de se rappeler ce qui suit : Pour une expérience audio optimale pour tous les passagers lorsque LOGIC7® est en fonction, les réglages de balance et de fondu devraient être réglés au centre de l'habitacle.

Pour obtenir les meilleurs résultats, jouer des DVD audio et vidéo de qualité supérieure.

Les pistes MP3 devrait avoir un débit binaire d'au moins 128 kbit/s.

Si la réception radio est pauvre, par exemple dans un tunnel, Logic 7® devrait être désactivé, puisqu'il peut autrement commuter entre stéréo et mono et causer des distorsions temporaires.

La sonorité de certains enregistrements stéréophoniques pourrait différer de la lecture stéréophonique conventionnelle.

## Syst. divertissement arrière

### Composantes

#### Aperçu

Le système de divertissement arrière comprend:

- deux écrans dans l'habitacle arrière derrière les appuie-tête des sièges avant
- une télécommande
- un lecteur CD/DVD
- des prises AUX sur les deux écrans (affichage AUX) et sur le lecteur CD/DVD (lecteur AUX)
- deux séries de casque d'écoute sans fils

#### Écrans de l'habitacle arrière

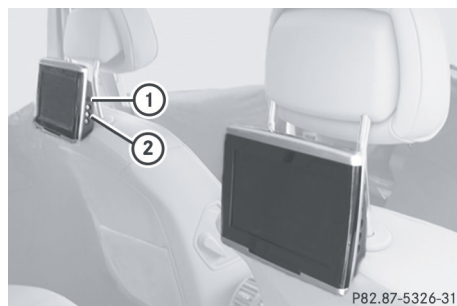

P82.87-5326-31

- ① Prise pour les casques d'écoute sans fils
- ② Prises AUX; pour une vue détaillée, voir lecteur CD/DVD (▷ page 35)



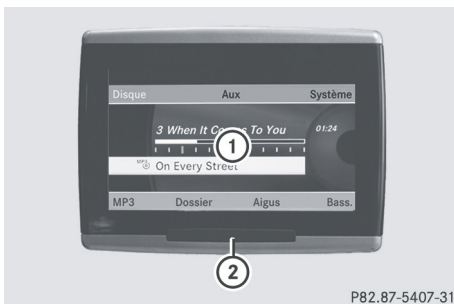

P82.87-5407-31

- ① Affichage
- ② Interrupteur à diode IR

- ③ Sélectionne l'écran pour la télécommande
- ④ Sélectionne un menu ou un article de menu
- ⑤ Confirme une sélection ou un réglage
- ⑥ Active/désactive le son (pour les casques d'écoute avec fils)
- ⑦ Règle le volume (pour les casques d'écoute avec fils)
- ⑧ Saute à une piste, avance/recul rapide
- ⑨ Sélectionne une piste; entrée directe
- ⑩ Quitte un menu (retour)

## Télécommande

### Aperçu



P82.87-2052-31

- ① Active/désactive l'écran
- ② Active/désactive le bouton d'allumage

### Sélection de l'écran pour la télécommande

La télécommande peut être utilisée pour activer un ou les deux écrans arrière à la fois. Pour ce faire, la télécommande doit être branchée à l'écran désiré.

- Pour sélectionner l'écran gauche: tourner la molette ③ jusqu'à ce que «Arrière L» soit en surbrillance dans le fenêtre.
- Pour sélectionner l'écran droit: tourner la molette ③ jusqu'à ce que «Arrière R» soit en surbrillance dans la fenêtre.

### Activation/désactivation de l'écran

Si la clé SmartKey est en position **0** ou **1** dans le commutateur de démarrage (voir Guide du conducteur), ou que la clé SmartKey n'est pas insérée, les écrans à l'arrière se désactivent après 30 minutes. Avant que les écrans se désactivent, ils montrent un message à cet effet.

Il est maintenant possible de réactiver les écrans. Cependant, ceci déchargera la batterie de démarrage.



- ▶ Pointer la télécommande sur l'écran de l'habitacle arrière qui a été sélectionné pour le fonctionnement à distance.
- ▶ Appuyer sur le bouton ① sur la télécommande.  
L'écran arrière respectif s'active ou se désactive.

**i** Les écrans peuvent uniquement être activés à l'aide de la télécommande si le contact est établi.

### **Active/désactive le bouton d'allumage**

- ▶ Appuyer sur le bouton ② sur la télécommande.  
Selon l'état précédent, le bouton d'allumage est activé ou désactivé.

**i** Si la télécommande n'est pas utilisée pendant environ 15 secondes, le bouton d'allumage se désactive automatiquement.

### **Activation/désactivation du son (casques d'écoute seulement)**

- ▶ Appuyer sur le bouton ⑥ sur la télécommande.  
Le son est activé/désactivé.

### **Sélection d'un menu/article du menu et confirmation de la sélection**

- ▶ Sélectionner un menu/article de menu à l'aide des boutons ◀ ▶ ▲ ▼ et appuyer sur le bouton (OK) pour confirmer.

### **Lecteur CD/DVD et connecteurs AUX**

Classe M: le lecteur CD/DVD se trouve au centre, derrière les sièges avant.

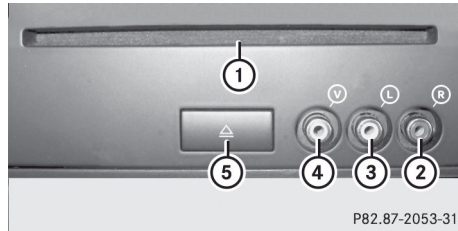

- ① Fente CD/DVD
- ② Aux, connecteur droit (R) pour signal audio
- ③ Aux, connecteur gauche (L) pour signal audio
- ④ AUX, connecteur pour signal vidéo (V)
- ⑤ Bouton d'éjection CD/DVD

Les connecteurs AUX montrés sont pour le lecteur AUX. Des connecteurs identiques se trouvent du côté droit des écrans de l'habitacle arrière (affichage AUX), (▷ page 33).

## Casques d'écoute sans fils

## Aperçu

Aperçu



P82.87-2576-31

- ① Commande du volume
- ② Sélectionner un écran pour les casques d'écoute
- ③ Couvercle du compartiment des piles
- ④ Activation/désactivation des casques d'écoute sans fil
- ⑤ Témoin, affichages différents (▷ page 36)

- ▶ Ouvrir les deux côtés des casques d'écoute et régler l'ajustement des casques d'écoute en tirant la bande du casque en direction de la flèche.

### Activation/désactivation des casques d'écoute sans fil

- ▶ Appuyer sur le bouton ④.  
Selon l'état précédent, les casques d'écoute sont activés ou désactivés. Afin de préserver les piles, les casques d'écoute se mettent hors fonction automatiquement s'ils n'ont pas reçu de signal IR pendant environ trois minutes.

### Réglage du volume des casques d'écoute

- ▶ Tourner la commande de volume ① jusqu'à ce que le volume désiré ait été réglé.

- ❗ Si des casques d'écoute avec fils ont été connectés à l'écran de l'habitacle arrière, le volume peut être réglé en appuyant sur les boutons ⑦ sur la télécommande (▷ page 34).

### Sélection d'un écran pour les casques d'écoute

- ▶ Déplacer la glissière ② à L (écran gauche) ou R (écran droit).

### Affichage du témoin

La couleur du témoin montre si les casques d'écoute sont activés ou désactivés et

indique le niveau de charge des piles insérées.

Affichage	État
Vert	Les casques d'écoute sont activés et les piles sont complètement chargées.
Rouge	Les casques d'écoute sont activés et les piles sont presque déchargées.
Pas d'affichage (foncé)	Les casques d'écoute sont à l'arrêt, ou les piles sont déchargées, sont insérés incorrectement ou ne sont pas insérées.

### Connection de casques d'écoute additionnels

Une série de casques d'écoute avec fils peut être connectée à chacun des deux écrans arrière (▷ page 33). La prise est pour les casques d'écoute avec des connecteurs mâle stéréo 1/8 pouces et une impédance de 32 ohms.

### Changement des piles

Des piles sont requises pour la télécommande et pour les deux séries des casques d'écoute sans fils. Pour le changement des piles, voir (▷ page 178).

### Caméra de recul

La caméra de recul est seulement disponible pour les véhicules de Classe M et Classe R.





#### ATTENTION

La caméra de recul n'est qu'un équipement auxiliaire.  
Respecter les notes correspondantes fournies dans votre Guide du conducteur.

Si le véhicule est équipé d'une caméra de recul, son image est automatiquement

relayée vers l'affichage COMAND si la fonction est activée et si la marche arrière est engagée.

Si la fonction est activée, l'affichage COMAND reviendra automatiquement sur l'affichage précédent sélectionné dès que la marche arrière est désengagée.

- ▶ Appuyer sur le bouton de fonction . Le menu du système paraît.
- ▶ Sélectionner **Réglages** et appuyer sur le bouton  pour confirmer.
- ▶ Sélectionner **Caméra de recul** et appuyer sur le bouton  pour confirmer.
- ▶ Sélectionner **Activation par marche arrière** et appuyer sur le bouton  pour confirmer.  
Selon l'état précédent, la fonction est mise en  ou hors  fonction.



Fonctions COMAND .....	40
Réglages de l'affichage .....	40
Réglages de l'heure .....	40
Réglages du lecteur sonore .....	42
Système de commande vocale .....	42
Réglages Bluetooth® .....	44
Réglages système de langue .....	48
Fonction de remise à zéro .....	48

## Fonctions COMAND

Ces instructions de fonctionnement décrivent tout l'équipement standard ou optionnel disponible pour le système COMAND au moment de l'achat. Des différences spécifiques au pays sont possibles. Noter que le système COMAND peut ne pas être équipé de toutes les fonctions décrites.

## Réglages de l'affichage

### Réglage de la luminosité

La luminosité décelée par le capteur d'éclairage COMAND affecte les options de réglage de cette fonction.

- ▶ Appuyer sur le bouton **sys**.
- ▶ Sélectionner **Réglages** à l'aide des boutons **▼** **◀** **▶** et appuyer sur le bouton **OK** pour confirmer.
- ▶ Sélectionner **Visuel** et appuyer sur le bouton **OK** pour confirmer.
- ▶ Sélectionner **Luminosité** et appuyer sur le bouton **OK** pour confirmer.

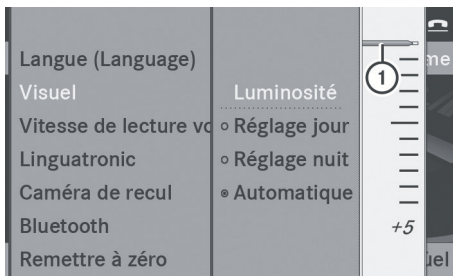

P82.87-3430-31

- ① Réglage actuel
- ▶ Régler la luminosité à l'aide des boutons **▲** **▼** et appuyer sur le bouton **OK**, **◀** ou **BACK** pour confirmer.

### Conception de l'affichage

- ▶ Appuyer sur le bouton **sys**.

- ▶ Sélectionner **Réglages** à l'aide des boutons **▼** **◀** **▶** et appuyer sur le bouton **OK** pour confirmer.
- ▶ Sélectionner **Visuel** et appuyer sur le bouton **OK** pour confirmer.
- ▶ Sélectionner **Réglage jour**, **Réglage nuit** ou **Automatique** à l'aide des boutons **▲** **▼** et appuyer sur le bouton **OK** pour confirmer.  
Le symbole **●** indique le réglage actuel.

**i** Quand le réglage **Automatique** est sélectionné, COMAND évalue les paramètres du capteur d'éclairage automatique du véhicule et passe automatiquement en revue les conceptions d'affichage.

## Réglages de l'heure

### Information générale

Si COMAND est équipé d'un système de navigation et dispose d'une réception GPS, COMAND règle automatiquement l'heure et la date. L'heure peut aussi être réglée manuellement sur des intervalles de 30 minutes, mais la date ne peut pas être modifiée.

**i** Si l'heure est réglée par intervalles de 30 minutes, tout réglage du fuseau horaire et de changement entre l'heure d'été/heure d'hiver est perdu (▶ page 41).

Si le véhicule n'est pas équipé d'un système de navigation, le réglage s'effectue manuellement à la minute près.

**i** Les fonctions suivantes ont besoin que l'heure, le fuseau horaire et l'heure d'été/d'hiver soient bien réglés pour fonctionner correctement:

- guidage routier sur des itinéraires avec guidage de la circulation en fonction du temps
- calcul de l'heure d'arrivée estimée
- information horaire pour les appels téléphoniques reçus et émis

### Pour régler l'heure

- ▶ Appuyer sur le bouton **sys**.
- ▶ Sélectionner **Heure** à l'aide des boutons **▼** **◀** **▶** et appuyer sur le bouton **OK** pour confirmer.
- ▶ Sélectionner **Régler 1 l'heure** et appuyer sur le bouton **OK** pour confirmer.

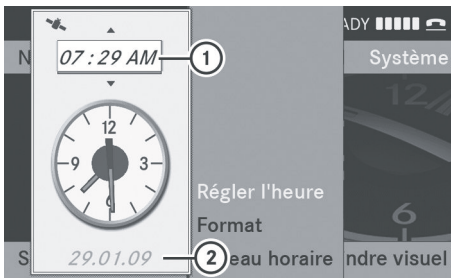

P82.87-3429-31

- ① Pour régler l'heure
  - ② Date actuelle
- ▶ Régler l'heure à l'aide des boutons **▲** **▼** et appuyer sur le bouton **OK** pour confirmer.

Les étapes suivantes dépendent du fait que le système de navigation possède une réception GPS ou non.

### Réglage du format heure/date

- ▶ Appuyer sur le bouton **sys**.

- ▶ Sélectionner **Heure** à l'aide des boutons **▼** **◀** **▶** et appuyer sur le bouton **OK** pour confirmer.
- ▶ Sélectionner **Format** et appuyer sur le bouton **OK** pour confirmer.

Abréviation	Signification
JJ/MM/AAAA	Jour/Mois/Année (format de la date)
HH/MM	Heures/Minutes (format de l'heure)

Il est possible de régler le format sur 24 heures ou sur AM/PM.

- ▶ Sélectionner un format à l'aide des boutons **▲** **▼** et appuyer sur le bouton **OK** pour confirmer.

### Réglage du fuseau horaire et commutation entre l'heure d'été/d'hiver

- ▶ **Pour régler un fuseau horaire:** appuyer sur le bouton **sys**.
- ▶ Sélectionner **Heure** à l'aide des boutons **▼** **◀** **▶** et appuyer sur le bouton **OK** pour confirmer.
- ▶ Sélectionner **Fuseau horaire** et appuyer sur le bouton **OK** pour confirmer. La liste des pays s'affiche. Le point **•** indique le réglage actuel.
- ▶ Sélectionner le pays où vous êtes à présent à l'aide des boutons **▲** **▼** et appuyer sur le bouton **OK** pour confirmer. Une liste des fuseaux horaires peut aussi être affichée, selon le pays sélectionné.
- ▶ Sélectionner un fuseau horaire à l'aide des boutons **▲** **▼** et appuyer sur le bouton **OK** pour confirmer.

Des étapes supplémentaires dépendent si le système de navigation dispose actuellement d'une réception GPS et du pays sélectionné.

Les deux options suivantes sont disponibles:

- ▶ **Pour changer manuellement:**  
sélectionner **Heure avancée (été)** ou **Heure normale (hiver)** et appuyer sur le bouton **OK** pour confirmer.
- ▶ **Pour mettre le changement d'heure automatique en/hors fonction:**  
sélectionner **Heure avancée auto. en fonction** ou **Heure avancée auto. hors fonction** à l'aide des boutons **▲** **▼** et appuyer sur le bouton **OK** pour confirmer.  
Le point • indique le réglage actuel.

**i** Si la fonction de changement automatique est hors fonction, le passage de l'heure d'été à l'heure d'hiver et vice-versa doit être effectué manuellement à l'aide du bouton «Set time» (Régler l'heure) (> page 41).

### Régages du lecteur sonore

#### Régage de la vitesse de la lecture à voix haute

- ▶ Appuyer sur le bouton **sys**.
- ▶ Sélectionner **Régages** à l'aide des boutons **▼** **◀** **▶** et appuyer sur le bouton **OK** pour confirmer.
- ▶ Sélectionner **Vitesse de lecture texte** et appuyer sur le bouton **OK** pour confirmer.  
Une liste paraît. Le point • indique le réglage actuel.
- ▶ Sélectionner un réglage à l'aide des boutons **▲** **▼** et appuyer sur le bouton **OK** pour confirmer.

### Système de commande vocale

#### Notes générales

Cette fonction est disponible si COMAND dispose d'un disque dur intégré.

Pour protéger le disque dur intégré, COMAND le désactive lors de très hautes températures et sous des altitudes extrêmes. Le système de commande vocale sera alors temporairement indisponible.

#### Ouverture/fermeture de la fenêtre d'aide

- ▶ Appuyer sur le bouton **sys**.
- ▶ Sélectionner **Régages** à l'aide des boutons **▼** **◀** **▶** et appuyer sur le bouton **OK** pour confirmer.
- ▶ Sélectionner **Commande vocale** et appuyer sur le bouton **OK** pour confirmer.
- ▶ Sélectionner **Fenêtre d'aide** et appuyer sur le bouton **OK** pour confirmer.  
La fenêtre d'aide commute à marche  ou arrêt .

**i** La fenêtre d'aide fournit des informations en plus des instructions auditives durant l'entraînement personnalisé ainsi que plus tard, lors de l'utilisation de la commande vocale.

#### Entraînement personnalisé

##### Introduction

En utilisant l'entraînement personnalisé, il est possible d'ajuster avec précision la commande vocale à sa propre voix et ainsi améliorer la reconnaissance vocale. Ceci signifie que les voix d'autres utilisateurs ne seront pas reconnues aussi facilement et que, par conséquent, cette fonction peut être désactivée (> page 44).

L'entraînement personnalisé comprend deux parties et prend environ 5 minutes. Elle se



compose d'un entraînement du système à reconnaître un certain nombre de séquences chiffrées et de commandes vocales.

### Début du nouvel entraînement personnalisé

L'entraînement personnalisé ne peut commencer que lorsque le véhicule est immobile. Avant de commencer le processus, désactiver toutes les fonctions et unités pouvant causer des perturbations, comme la radio ou le système de navigation. Une fois la session de l'entraînement personnalisé initiée, le système commence l'entraînement personnalisé par des instructions vocales.

- ▶ Appuyer sur le bouton **sys**.
- ▶ Sélectionner **Réglages** à l'aide des boutons **▼** **◀** **▶** et appuyer sur le bouton **OK** pour confirmer.
- ▶ Sélectionner **Commande vocale** et appuyer sur le bouton **OK** pour confirmer.
- ▶ Sélectionner **Commencer nouvel entraînement personnalisé** et appuyer sur le bouton **OK** pour confirmer. Le système invitera vocalement et visuellement à confirmer si des informations supplémentaires sont nécessaires.
- ▶ Sélectionner **Oui** ou **Non** et appuyer sur le bouton **OK** pour confirmer. Si **Non** est sélectionné, la première partie de l'entraînement personnalisé commence. Le système demandera si des chiffres ou des commandes vocales seront entraînés. Si **Oui** est sélectionné, des informations visuelles et vocales apparaîtront durant le processus de l'entraînement personnalisé.

La première partie de l'entraînement personnalisé débute automatiquement.

ou

- ▶ **Pour fermer l'affichage:** appuyer sur le bouton **OK**.

Le système demandera si des chiffres ou des commandes vocales seront entraînés.

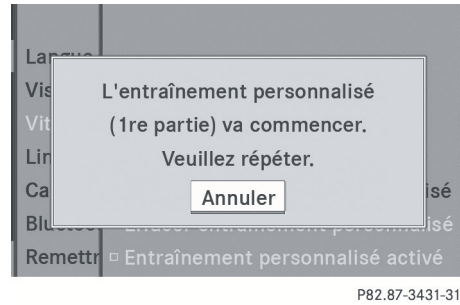

Une fois la première partie terminée, une invitation à confirmer le commencement de la deuxième partie paraît.

- ▶ Sélectionner **Oui** ou **Non** et appuyer sur le bouton **OK** pour confirmer. Si **Non** est sélectionné, l'entraînement personnalisé sera annulé. Les données de la première partie sont sauvegardées automatiquement. En sélectionnant **Oui**, la deuxième partie de l'entraînement personnalisé débute.

L'entraînement personnalisé est complété à la fin de la deuxième partie. Un message sera affiché à cet effet. Les données de la deuxième partie sont sauvegardées automatiquement.

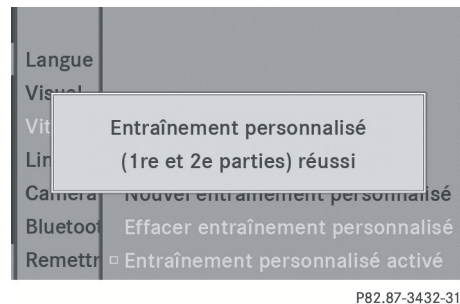

### Annulation de la première ou seconde partie de l'entraînement personnalisé

- ▶ Sélectionner **Annuler** et appuyer sur le bouton **OK** pour confirmer.  
Un message-guide apparaît et demande à l'utilisateur s'il désire vraiment annuler.
- ▶ Sélectionner **Oui** ou **Non** et appuyer sur le bouton **OK** pour confirmer.  
Si **Oui** est sélectionné, l'entraînement personnalisé sera annulé. Les données de la partie quittée ne seront pas enregistrées.  
Si **Non** est sélectionné, la partie actuelle recommence.

### Suppression de toute donnée existante de l'entraînement personnalisé

- ▶ Appuyer sur le bouton **sys**.
- ▶ Sélectionner **Réglages** à l'aide des boutons **▼** **◀** **▶** et appuyer sur le bouton **OK** pour confirmer.
- ▶ Sélectionner **Commande vocale** et appuyer sur le bouton **OK** pour confirmer.
- ▶ Sélectionner **Supprimer entraînement personnalisé** et appuyer sur le bouton **OK** pour confirmer.  
Un message-guide apparaît et demande à l'utilisateur s'il désire vraiment annuler.
- ▶ Sélectionner **Oui** ou **Non** et appuyer sur le bouton **OK** pour confirmer.  
Si **Non** est sélectionné, le processus sera annulé.  
En sélectionnant **Oui**, l'entraînement personnalisé est supprimée. Un message sera affiché à cet effet.

### Activation/désactivation de l'entraînement personnalisé

- ▶ Appuyer sur le bouton **sys**.
- ▶ Sélectionner **Réglages** à l'aide des boutons **▼** **◀** **▶** et appuyer sur le bouton **OK** pour confirmer.

- ▶ Sélectionner **Commande vocale** et appuyer sur le bouton **OK** pour confirmer.
- ▶ Sélectionner **Activer entraînement personnalisé** et appuyer sur le bouton **OK** pour confirmer.  
L'entraînement personnalisé est activé  ou désactivé .

## Réglages Bluetooth®

### Information générale concernant Bluetooth®

Bluetooth® est une technologie de communication sans fils pour de courtes distances, jusqu'à environ 10 mètres. Bluetooth® permet, par exemple, l'échange de vCards.

Bluetooth® est une marque déposée de Bluetooth Special Interest Group (SIG) Inc.



P82.86-9790-31

### Normes pour une connection Bluetooth®

Des téléphones mobiles, ordinateurs portatifs et PDA peuvent être branchés avec COMAND.

Pour ce faire, les conditions suivantes doivent être respectées:

- Les dispositifs adaptés à Bluetooth®, par exemple téléphones mobiles, doivent répondre à un profil particulier afin d'être branchés à COMAND (▷ page 105). Chaque dispositif Bluetooth possède son propre nom spécifique Bluetooth®.
- Bluetooth® doit être activé dans COMAND et sur le dispositif Bluetooth® respectif;

consulter les instructions de fonctionnement du dispositif.







- Le dispositif Bluetooth doit aussi être 'visible' pour que COMAND puisse le repérer et l'afficher. Pour les procédures de réglages, consulter les instructions de fonctionnement du dispositif Bluetooth®.

**i** Une fois qu'un téléphone mobile a été branché, le volume de la réception et de la transmission peut changer.

**i** D'autres informations sur les téléphones mobiles adaptés et sur le branchement d'un téléphone mobile adéquat Bluetooth® à COMAND peuvent être obtenues en ligne à

<http://www.mbusa-mobile.com> ou par téléphone au Centre d'assistance à la clientèle Mercedes-Benz à 1-800-FOR-MERCEdes (1-800-367-6372) (É.-U.) ou au Service à la clientèle à 1-800-387-0100 (Canada).

### Activation/désactivation de Bluetooth®

- ▶ Appuyer sur le bouton . Le menu du système paraît.
- ▶ Sélectionner **Régages** dans le menu système à l'aide des boutons    et appuyer sur le bouton  pour confirmer.
- ▶ Sélectionner **Bluetooth** et appuyer sur le bouton  pour confirmer.
- ▶ Sélectionner **Activer Bluetooth** et appuyer sur le bouton  pour confirmer. Ceci commute Bluetooth® à  ou off .

### Connexion des dispositifs Bluetooth®

Avant d'utiliser le dispositif Bluetooth® avec COMAND pour la première fois, il aura besoin d'être branché.



Le branchement comprend:

- la recherche d'un dispositif Bluetooth®
- l'autorisation subséquente

**i** Il est possible de brancher jusqu'à 10 dispositifs à COMAND.

Des informations supplémentaires sur les téléphones mobiles adéquats et sur le branchement d'un téléphone mobile adéquat Bluetooth® à COMAND peuvent être obtenues d'un Concessionnaire Mercedes-Benz agréé ou sur Internet (<http://www.mercedes-benz.com/connect>).

### Recherche d'un dispositif Bluetooth®

- ▶ Sélectionner **Régages** dans le menu système à l'aide des boutons     et appuyer sur le bouton  pour confirmer.
- ▶ Sélectionner **Bluetooth** et appuyer sur le bouton  pour confirmer.
- ▶ Sélectionner **Liste des dispositifs Bluetooth** et appuyer sur le bouton  pour confirmer.
- ▶ Sélectionner **Actualiser** et appuyer sur le bouton  pour confirmer. COMAND recherche des dispositifs Bluetooth® à portée. Après un court laps de temps, la liste des dispositifs Bluetooth® paraît.

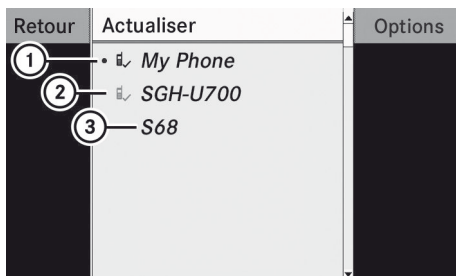

P82.86-9972-31

Exemple d'affichage: liste des dispositifs Bluetooth®

- ① Actuellement connecté • un dispositif autorisé (ici: téléphone mobile 📞)
- ② Dispositif hors de portée mais autorisé auparavant (📞, paraît en gris)
- ③ Dispositif détecté récemment à portée, mais pas encore autorisé (pas d'icône)

La liste des dispositifs Bluetooth® montre tous les dispositifs à portée et les dispositifs préalablement autorisés, qu'ils soient à portée ou non.

Si la liste des dispositifs Bluetooth® est déjà pleine, l'utilisateur sera invité à désautoriser un dispositif (▷ page 47). Si COMAND ne décèle par le dispositif Bluetooth®, une autorisation externe peut s'avérer nécessaire (▷ page 47).

- ❗ Lorsque subséquemment rappelée, la liste ne peut plus montrer tous les dispositifs, en raison par exemple du retrait entre temps d'un dispositif du véhicule. Dans un tel cas, lancer une autre recherche pour mettre à jour la liste des dispositifs.

### Autorisation d'un dispositif Bluetooth® (enregistrement)

#### Option 1

- ▶ Sélectionner le dispositif déjà non autorisé dans la liste des dispositifs Bluetooth® à l'aide des boutons ▲ ▼.

- ▶ Sélectionner **Options** à l'aide du bouton ▶ et appuyer sur le bouton OK pour confirmer.
- ▶ Sélectionner **Autoriser** et appuyer sur le bouton OK pour confirmer.

#### Option 2

- ▶ Sélectionner le dispositif déjà non autorisé dans la liste des dispositifs Bluetooth® à l'aide des boutons ▲ ▼ et appuyer sur le bouton OK pour confirmer. Sans tenir compte de l'option, le menu d'entrée du code d'accès paraît.





P82.87-2463-31





Le code d'accès est un numéro comportant de un à seize chiffres, que l'utilisateur peut créer lui-même. Pour être autorisé, il faut entrer la même combinaison sur COMAND et sur le dispositif Bluetooth® (voir les instructions de fonctionnement du téléphone mobile).

- ❗ Certains téléphones mobiles exigent un code d'accès de quatre chiffres ou plus.
- ❗ Pour autoriser de nouveau un dispositif après qu'il a été désautorisé (▷ page 47), un code d'accès différent peut être sélectionné.

► **Pour entrer le code d'accès dans**

**COMAND:** appuyer sur un clavier numérique, tel que , l'un après l'autre.  est mis en surbrillance après que le premier numéro a été entré.

ou

► Sélectionner les chiffres à l'aide des boutons   et appuyer sur le bouton  pour confirmer. Ensuite, sélectionner .



► **Pour confirmer une entrée dans**



**COMAND:** appuyer sur le bouton .

► Entrer le même code d'accès dans le dispositif Bluetooth (voir les directives de fonctionnement du dispositif respectif). Le dispositif est autorisé.

### Autorisation externe

Si COMAND ne trouve pas le dispositif Bluetooth, ce peut être en raison d'un réglage spécial de sécurité sur le dispositif Bluetooth®. Dans ce cas, vérifier si votre dispositif Bluetooth® peut localiser le système COMAND. Le nom du dispositif de COMAND Bluetooth® est «MB Bluetooth».

► Sélectionner **Autoriser** dans la liste des dispositifs Bluetooth® à l'aide des boutons  .

► Sélectionner **Options** à l'aide du bouton  et appuyer sur le bouton  pour confirmer.



► Sélectionner **Autorisation externe** et appuyer sur le bouton  pour confirmer.



► Démarrer le processus de recherche Bluetooth® sur le dispositif Bluetooth® (voir les instructions de fonctionnement séparées du dispositif concerné).

► Sélectionner COMAND («MB Bluetooth»).

► Lorsque demandé, entrer le code d'accès sur le dispositif Bluetooth® et ensuite sur COMAND.

### Affichage des détails d'un dispositif Bluetooth®

► Sélectionner le dispositif désiré dans la liste des dispositifs Bluetooth® à l'aide des boutons  .

► Sélectionner **Options** à l'aide du bouton  et appuyer sur le bouton  pour confirmer.



► Sélectionner **Détails** et appuyer sur le bouton  pour confirmer. L'écran des détails pour le dispositif est affiché.

► **Pour fermer l'affichage détaillé:** appuyer sur le bouton  ou .

### Désautorisation (désenregistrement) d'un dispositif Bluetooth®

Mercedes-Benz recommande de désautoriser les dispositifs, par exemple les téléphones mobiles, de COMAND ainsi que du dispositif respectif Bluetooth® lui-même. Autrement, une autorisation subséquente peut échouer.

► Sélectionner un dispositif autorisé dans la liste des dispositifs Bluetooth® à l'aide des boutons  .

► Sélectionner **Options** à l'aide du bouton  et appuyer sur le bouton  pour confirmer.

► Sélectionner **Désautoriser** et appuyer sur le bouton  pour confirmer. Un message-guide paraît, demandant si on désire vraiment désautoriser ce dispositif.

► Sélectionner **Oui** ou **Non**.

En sélectionnant **Oui**, l'autorisation du dispositif est retirée.

En sélectionnant **Non**, le processus sera interrompu.

**i** Si un dispositif Bluetooth® a été désautorisé et qu'il est hors de portée, il ne paraîtra pas dans la liste des dispositifs

Bluetooth® lorsqu'une nouvelle recherche sera effectuée.

### Réglages système de langue

Cette fonction permet de déterminer la langue des affichages de menus et des messages de navigation. La langue sélectionnée affecte les caractères disponibles pour les entrées.

- ▶ Appuyer sur le bouton **sys**.
  - ▶ Sélectionner **Réglages** à l'aide des boutons **▼** **◀** **▶** et appuyer sur le bouton **OK** pour confirmer.
  - ▶ Sélectionner **Langue** et appuyer sur le bouton **OK** pour confirmer.  
La liste des langues paraît. Le point • indique le réglage actuel.
  - ▶ Sélectionner une langue à l'aide des boutons **▲** **▼** et appuyer sur le bouton **OK** pour confirmer.  
COMAND charge et règle la langue sélectionnée.
- i** Si le réglage **Synchroniser langues** est sélectionné, COMAND règle la même langue qui est déjà réglée sur l'affichage multifonction.

register, ne seront pas supprimées. Ces fichiers musique peuvent être supprimés de Music register à l'aide de la fonction «Supprimer tous les fichiers musique» (▷ page 156).

- ▶ Appuyer sur le bouton de fonction **sys**.
- ▶ Sélectionner **Réglages** à l'aide des boutons **▼** **◀** **▶** et appuyer sur le bouton **OK** pour confirmer.
- ▶ Sélectionner **Remettre à zéro** et appuyer sur le bouton **OK** pour confirmer.  
Un message-guide apparaît, demandant à l'utilisateur s'il désire remettre le système à zéro.
- ▶ Sélectionner **Oui** ou **Non** et appuyer sur le bouton **OK** pour confirmer.  
Si **Non** est sélectionné, le processus sera annulé.  
Si **Oui** est sélectionné, un message-guide apparaîtra à nouveau pour demander si la remise à zéro est réellement souhaitée.
- ▶ Sélectionner **Oui** ou **Non** et appuyer sur le bouton **OK** pour confirmer.  
Après avoir sélectionné **Oui**, un message s'affiche. COMAND est remis à zéro et redémarré.  
Si **Non** est sélectionné, le processus sera annulé.

### Fonction de remise à zéro

Les réglages COMAND peuvent être remis aux paramètres de l'usine. Ce procédé supprime toutes les données personnelles, entre autres, (par ex. les mémoires des stations, les entrées dans le carnet d'adresses, celles dans la mémoire des destinations, et dans la liste des dernières destinations du système de navigation). Un nouveau réglage est recommandé avant la vente ou le transfert de propriété du véhicule, par exemple.

Les données sur le disque dur interne, par exemple les fichiers musique dans Music

Fonctions COMAND .....	50
Introduction .....	50
Réglages de base .....	52
Entrée de destination .....	52
Entrée d'une destination spéciale .....	65
Guidage routier .....	71
Rapports de trafic .....	80
Mémoire de destination .....	84
Destinations précédentes .....	88
Fonctionnement et réglages de la carte .....	89
Réglages additionnels .....	93
Problèmes avec le système de navigation .....	100



## Fonctions COMAND

Ces instructions de fonctionnement décrivent tout l'équipement standard ou optionel disponible pour le système COMAND au moment de l'achat. Des différences spécifiques au pays sont possibles. Noter que le système COMAND peut ne pas être équipé de toutes les fonctions décrites.

## Introduction

### Remarque sur la sécurité

#### ATTENTION

Par mesure de sécurité, la nouvelle destination doit être entrée uniquement lorsque le véhicule est stationnaire. Autrement, le conducteur risque d'éprouver des distractions susceptibles d'entraîner un accident et des blessures pour soi et les autres.

COMAND calcule la route jusqu'à destination sans tenir compte de ce qui suit, par exemple:

- feux de circulation
- panneaux d'arrêt et priorité de passage
- zones de stationnement ou d'arrêt
- voies rétrécies
- autres règlements routier et sur la circulation

COMAND peut fournir des recommandations de conduite erronées si les données de la carte numérisée ne correspondent pas aux conditions réelles de la route. Par exemple, un détour sur une route ou un changement de direction dans un sens unique.

Par conséquent, les règlements de la circulation routière doivent toujours être strictement observés pendant le voyage. Les règlements sur la sécurité routière ont toujours priorité sur les recommandations de conduite du système.

#### ATTENTION

Les annonces vocales de navigation ont pour but de diriger le conducteur vers sa destination, sans détourner son attention de la route et de la conduite.

Toujours utiliser cette fonction au lieu de consulter la carte pour les directions à suivre. La consultation des symboles ou de la carte peut détourner l'attention de la conduite et augmenter ainsi les risques d'accidents.

### Information générale

#### Disponibilité de fonctionnement du système de navigation

Dans certains pays, le système de navigation n'est pas en état de fonctionnement après la livraison du véhicule parce que la carte numérique n'est pas préinstallée.

Dans ce cas, après être passé au mode navigation, le message suivant paraît dans l'affichage:

**Insérer la carte DVD pour activer Navigation.**

- **Pour installer le logiciel de la carte:** procéder tel que décrit dans la section «Mise à jour de la carte numérique» (▷ page 98).

Le système de navigation doit déterminer la position du véhicule avant la première utilisation ou chaque fois que l'état de fonctionnement est restauré. Donc, le conducteur pourrait devoir conduire un moment avant qu'un guidage routier précis soit possible.

#### Réception GPS

Le bon fonctionnement du système de navigation dépend de la réception GPS, entre autres choses. Dans certaines situations, la réception GPS peut être perturbée, il peut survenir des interférences ou aucune réception, par exemple dans des tunnels, des garages souterrains à multiples niveaux.



## Restriction d'entrée

Dans certains pays, il existe une restriction sur l'entrée de données pour certains véhicules.

La restriction est active si la vitesse du véhicule est au-dessus de 3 mi/h. Elle s'annule dès que la vitesse du véhicule chute sous environ 2 mi/h.

Lorsque la restriction est active, certaines opérations ou entrées ne sont pas possibles. Ceci sera indiqué par le fait que certains items du menu sont estompés et ne peuvent pas être sélectionnés.

Les entrées suivantes ne sont pas possible, par exemple:

- entrée la ville et la rue de destination
- entrée une destination par la carte
- entrée des destinations spéciales dans les environs d'une ville ou via une recherche de nom
- révision des entrées
- utilisation du clavier numérique pour les entrées directes

D'autres entrées sont possibles, telles que l'entrée de destination spéciale dans les environs de la destination ou la position actuelle.

## Commutation au mode de navigation

► Appuyer sur le bouton de fonction **NAVI**.  
ou

► Sélectionner **Navi** dans la barre de fonction principale à l'aide des boutons **◀** **▶** **▲** et appuyer sur le bouton **OK** pour confirmer.

Dans les deux cas, la carte paraîtra avec le système de menus affiché ou masqué.

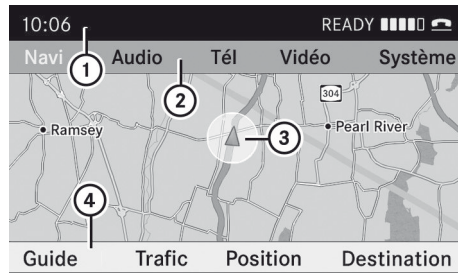

P82.87-2465-31

Carte montrant le menu; guidage routier inactif

- ① Barre d'état
- ② Barre de fonction principale
- ③ Position actuelle du véhicule
- ④ Barre du menu Navigation

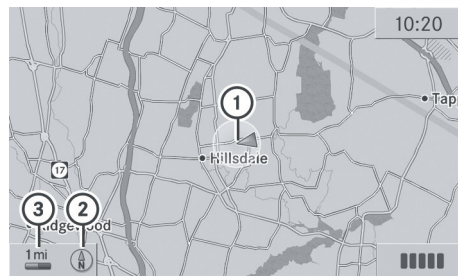

P82.87-3893-31

Carte sans le menu; guidage routier inactif

- ① Position actuelle du véhicule
- ② Orientation sélectionnée de la carte
- ③ Échelle sélectionnée de la carte

«Guidage routier actif» signifie qu'une destination a été entrée et que COMAND a calculé la route. L'affichage montre la route, les changements de direction et les voies recommandées. Les annonces de navigation guident le conducteur à sa destination.

«Guidage routier inactif» signifie qu'aucune destination n'a été entrée et qu'aucune route n'a été calculée.

## Affichage/masquage du menu:

► **Pour masquer le menu:** appuyer sur le bouton **▲** et confirmer l'article de menu

**Plein écran** en appuyant sur le bouton **OK**.

La carte peut être vue en affichage plein écran.

- **Pour montrer le menu:** appuyer sur le bouton **OK** pendant que la carte est montrée en plein écran.

## Réglages de base

### Mode itinéraire

#### Réglage des options d'itinéraire

- **Pour rappeler le menu du mode itinéraire:** appuyer sur le bouton **NAVI**.
- Sélectionner **Navi** dans la barre de fonction principale à l'aide des boutons **▲** **◀** **▶** et appuyer sur le bouton **OK** pour confirmer.
- Sélectionner **Mode** et appuyer sur le bouton **OK** pour confirmer.

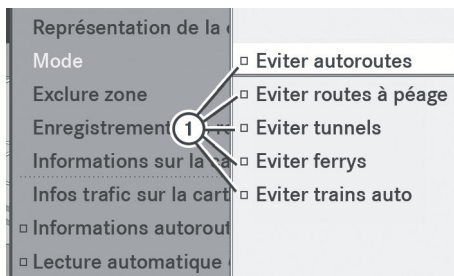

P82.87-3435-31

Menu du mode itinéraire

#### ① Options itinéraire

- Sélectionner une option d'itinéraire à l'aide des boutons **▲** **▼** et appuyer sur le bouton **OK** pour confirmer. Selon l'état précédent, les options d'itinéraire seront activées  ou désactivées .

**i** Si les options d'itinéraire sont modifiées pendant que le guidage routier est actif (un

itinéraire a été calculé), COMAND calculera un nouvel itinéraire.

Si les options d'itinéraire sont modifiées pendant que le guidage routier est inactif (aucune destination n'a encore été entrée), COMAND utilisera le nouveau réglage pour le guidage routier suivant.

**i** L'itinéraire calculé peut, par exemple, inclure des liaisons par ferry (traversier), même si l'option d'itinéraire **Éviter ferry** est en fonction.

Dans certains cas, par exemple pour le calcul de longs itinéraires, COMAND peut ne pas être capable de prendre en compte toutes les options d'itinéraire sélectionnées.

- **Pour quitter le menu:** appuyer sur le bouton **◀** **▶**.

## Entrée de destination

### Introduction à l'entrée de destination

#### **⚠ ATTENTION**

Par mesure de sécurité, la nouvelle destination doit être entrée uniquement lorsque le véhicule est stationnaire. Autrement, le conducteur risque d'éprouver des distractions susceptibles d'entraîner un accident.

Les options d'entrée de destinations suivantes sont disponibles:

- entrée d'une destination par l'adresse
- sélection d'une destination depuis la mémoire des destinations (par exemple Adresse personnelle)
- sélection d'une destination depuis la liste des dernières destinations
- entrée d'une destination à l'aide de la carte
- entrée d'un arrêt intermédiaire
- entrée d'une destination spéciale
- entrée d'une destination par «Search & Send» (▷ page 64)

## Entrée d'une destination avec l'adresse

### Introduction

En entrant une adresse comme destination, les options suivantes sont possibles

- entrée de l'état/la province, la localité/le code postal et la rue
- entrée de l'état/la province, la localité/le code postal et le centre
- entrée de l'état/province, la localité/code postal, la rue et le numéro de porte
- entrée de l'état/la province, la localité/le code postal, la rue et le carrefour
- entrée de l'état/la province, la rue, la localité et le numéro de porte
- entrée de l'état/la province, la rue et le numéro de porte
- entrée de l'état/la province, la rue et le carrefour

### Exemple: entrée d'une adresse

Ce qui suit est un exemple étape par étape sur la façon d'entrer une adresse. L'adresse de destination se lit comme suit:

Allemagne  
Berlin  
Unstrutstraße 1

Il est naturellement possible d'entrer toute localité, rue et numéro de porte désiré et d'entrer, par exemple, votre propre adresse (Adresse personnelle).

### Rappel du menu d'entrée d'adresse

- ▶ **Pour commuter au mode de navigation:** appuyer sur le bouton de fonction **NAVI**.
- ▶ **Pour montrer le menu:** appuyer sur le bouton **OK**.
- ▶ Sélectionner **Destination** à l'aide des boutons **▼** **◀** **▶** et appuyer sur le bouton **OK** pour confirmer.

- ▶ Sélectionner **Entrée d'adresse** et appuyer sur le bouton **OK** pour confirmer. Le menu d'entrée d'adresse paraît. Si une destination a d'abord été entrée, elle sera montrée dans l'affichage.

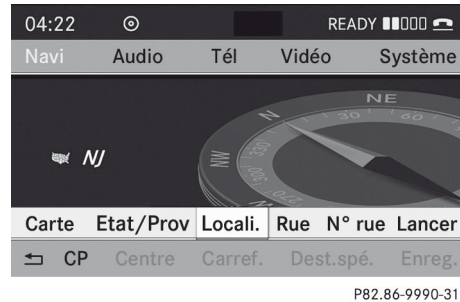

Menu d'entrée de l'adresse

- ❗ Certains choix au menu ne sont pas disponibles ou pas disponibles immédiatement selon les lettres entrées de l'adresse ou des données de la carte numérique.

Exemple:

Après avoir entrée l'état/province, les articles de menu **N° rue**, **Centre**, **Carref.**, **Enreg.** et **Lancer** ne sont pas encore disponible; l'article de menu **ZIP** n'est pas disponible si la carte numérique ne contient pas de codes postaux.



### Sélection d'un état/province

- ❗ L'état/la province où le véhicule est situé est sélectionné par défaut.
- ▶ Sélectionner **Etat/Prov** dans le menu d'entrée d'adresse à l'aide des boutons **◀** **▶** **▲** **▼** et appuyer sur le bouton **OK** pour confirmer. Un menu avec les listes disponibles paraît







- Derniers États/Provinces
- États (É.-U.)
- Provinces (Canada)

► **Pour sélectionner la liste:** appuyer sur le bouton  ou  et appuyer sur le bouton  pour confirmer.

La liste des états/provinces sélectionnés s'affiche.

► **Pour sélectionner l'état/province:** appuyer sur le bouton  ou  et appuyer sur le bouton  pour confirmer. Le menu d'entrée d'adresse paraît de nouveau. L'état/la province sélectionné est entré automatiquement.

### Entrée d'une localité

-  Entrer une localité supprimera le code postal déjà entré.
- Sélectionner **Loc.** dans le menu d'entrée d'adresse à l'aide des boutons     et appuyer sur le bouton  pour confirmer. La liste des localités paraît ou avec la barre de caractères (option 1) ou comme liste de sélection (option 2).

### Option 1: liste des localités avec la barre de caractères

- Entrer **BERLIN**. Les instructions pour l'entrée des caractères se trouve dans la section «Entrée des caractères dans le mode de navigation (entrée d'une localité)» (> page 25).

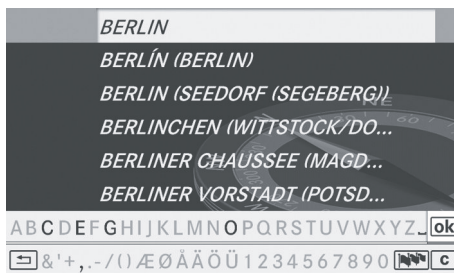



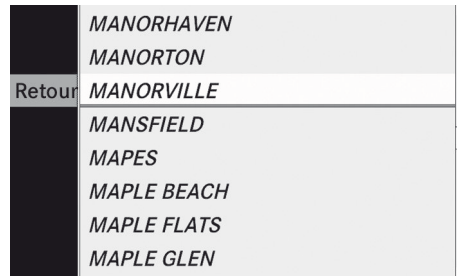

P82.87-5324-31







### Option 2: liste des villes comme liste de sélection



P82.87-2477-31

-  Marqueur de sélection
- Appuyer à plusieurs reprises sur le bouton  ou  jusqu'à ce que la localité désirée soit sélectionnée (**MANORVILLE** dans l'exemple).
- Sans tenir compte de l'option, appuyer sur le bouton  pour confirmer la sélection. Le menu d'entrée d'adresse paraît de nouveau. **MANORVILLE** a maintenant été entré.

### Entrée d'un nom de rue

-  L'entrée du nom d'une rue supprime le nom d'un centre déjà entré.
- Sélectionner **Rue.** dans le menu d'entrée d'adresse à l'aide des boutons     et appuyer sur le bouton  pour confirmer. La liste des rues paraît ou avec la barre de caractères (option 1) ou comme liste de sélection (option 2).

### Option 1: liste des rues avec la barre de caractères

- Entrer **ACCESS BLVD**. Les instructions pour l'entrée des caractères se trouve dans la section «Entrée des caractères dans le mode de navigation (entrée d'une localité)» (> page 25).

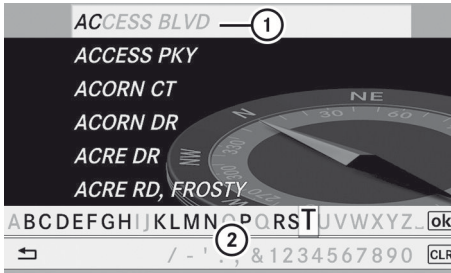

P82.86-9995-31

- ① L'entrée de la liste doit ressembler de près aux caractères entrés
- ② Barre de caractères

**Option 2: liste des rues comme liste de sélection**



P82.86-9996-31

Liste des rues

- ▶ Appuyer à plusieurs reprises sur le bouton ▲ ou ▼ jusqu'à ce que **A EXT, AVENUE** soit sélectionné.
- ▶ Sans tenir compte de l'option, appuyer sur le bouton OK pour confirmer la sélection. Le menu d'entrée d'adresse paraît de nouveau. **A EXT, AVENUE** a maintenant été entré.

**Entrée d'un numéro de porte**

- ❗ L'entrée d'un numéro de porte supprimera un carrefour déjà entré. L'entrée d'un carrefour supprimera un numéro de porte déjà entré.
- ▶ Sélectionner **N°** dans le menu d'entrée d'adresse à l'aide des boutons ◀ ▶

▲ ▼ et appuyer sur le bouton OK pour confirmer.

La liste des numéros de porte paraît ou avec la barre de caractères (option 1) ou comme liste de sélection (option 2).

**Option 1: liste des numéros de porte avec la barre de caractères**

- ▶ Entrer **1**. Les instructions pour l'entrée des caractères se trouve dans la section «Entrée des caractères dans le mode de navigation (entrée d'une localité)» (▷ page 25).

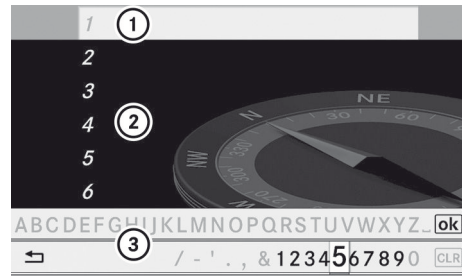

P82.86-9998-31

- ① L'entrée de la liste doit ressembler de près aux caractères entrés
- ② Liste
- ③ Barre de caractères

**Option 2: liste des numéros de porte comme liste de sélection**

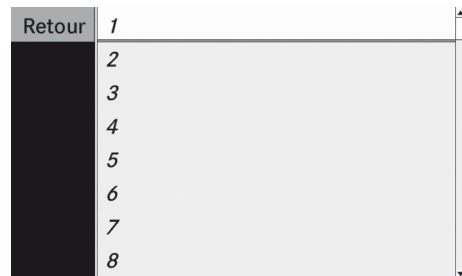

P82.86-9999-31

Liste de numéros de porte

- ▶ Appuyer sur le bouton ▲ ou ▼ à plusieurs reprises jusqu'à ce que **1** soit sélectionné.

- ▶ Sans tenir compte de l'option, appuyer sur le bouton **OK** pour confirmer la sélection. Le menu d'entrée d'adresse paraît de nouveau. 1 a maintenant été entré.

### Début du calcul de la route

COMAND peut maintenant calculer la route à l'adresse entrée ou sauvegarder d'abord l'adresse, par exemple comme votre adresse personnelle (Adresse personnelle) (▷ page 56).

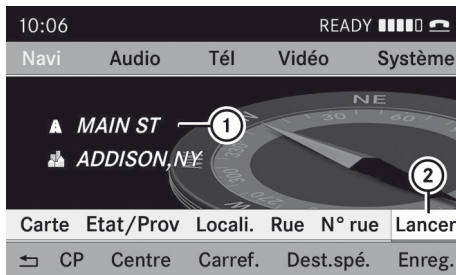

P82.87-2105-31

Menu d'entrée d'adresses avec adresse de destination

- ① Adresse de destination
- ② Début du calcul de la route

- ▶ Dans le menu d'entrée d'adresse, confirmer **Lancer** en appuyant sur le bouton **OK**.  
Si aucune route n'a été calculée, le calcul de la route commence immédiatement (Option 1). Si une autre route a déjà été calculée (le guidage routier est actif), un message-guide paraît (option 2).

**Option 1 – aucun guidage routier actif:** le calcul de la route commence. Pendant le calcul de la route, une flèche indiquera la direction à votre destination. Sous cette flèche, le message **Calcul itinéraire** sera affiché, par exemple.

Une fois l'itinéraire calculé, le guidage routier commence. Si le véhicule roule sur une route non numérisée, la distance linéaire vers la destination est montrée. Dans ce cas, l'affichage sera estompé.

### Option 2 – le guidage routier est déjà

**actif:** si le guidage routier est déjà actif, un message-guide paraîtra demandant si l'utilisateur désire terminer le guidage routier actuellement actif.

- ▶ Sélectionner **Oui** ou **Non** et appuyer sur le bouton **OK** pour confirmer.  
En sélectionnant **Oui**, COMAND interrompra le guidage routier et commencera le calcul de l'itinéraire vers la nouvelle destination.  
En sélectionnant **Non**, COMAND continuera avec le guidage routier actif.

**i** Le calcul de l'itinéraire exige un certain temps. Ce délai dépend de la distance avec la destination, par exemple. COMAND calcule le trajet à l'aide d'une carte de données numériques.

L'itinéraire calculé peut différer du trajet idéal, par exemple en raison de travaux sur la route ou de données incomplètes sur la carte.

### Entrée et sauvegarde de l'adresse personnelle

#### Entrée de l'adresse personnelle pour la première fois

- ▶ Entrer l'adresse comme une destination, par exemple en forme de localité, rue ou numéro de porte (▷ page 54).
- ▶ Après avoir entré l'adresse dans le menu entrée d'adresse, sélectionner **Enregistrer** à l'aide des boutons **◀**, **▶**, **▲**, **▼** et appuyer sur le bouton **OK** pour confirmer.
- ▶ Sélectionner **Enregistrer comme «Adresse personnelle»** et appuyer sur le bouton **OK** pour confirmer. COMAND sauvegarde l'adresse personnelle comme **Adresse personnelle** dans la mémoire des destinations.

### Changer une adresse personnelle déjà entrée

- ▶ Entrée de l'adresse personnelle pour la première fois.  
Un message-guide s'affiche, demandant si l'entrée actuelle d'adresse personnelle doit être supprimée.
- ▶ Sélectionner **Oui** et appuyer sur le bouton **OK** pour confirmer.  
Après avoir sélectionné **Oui**, le message **Mémorisation réussie** paraît.

### Entrée d'un code postal

- ❶ L'entrée d'une localité supprimera le code postal déjà entré.
- ▶ Sélectionner **CP** dans le menu d'entrée d'adresse à l'aide des boutons **◀** **▶** **▲** **▼** et appuyer sur le bouton **OK** pour confirmer.  
La liste des codes postaux paraît ou avec la barre de caractères (option 1) ou comme liste de sélection (option 2).

#### Option 1: liste des codes postaux avec la barre de caractères

- ▶ Entrer un code postal. Les instructions pour l'entrée des caractères se trouve dans la section «Entrée des caractères dans le mode de navigation (entrée d'une localité)» (> page 25).

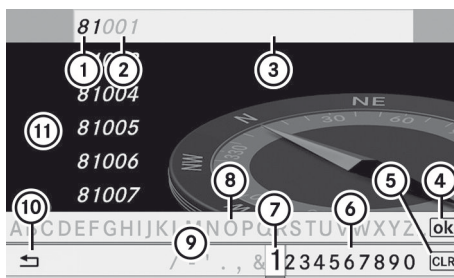

P82.86-9993-31

- ❶ Chiffres entrés par l'utilisateur
- ❷ Chiffres ajoutés automatiquement par le système

- ❸ L'entrée de la liste doit ressembler de près aux caractères entrés
- ❹ Pour commuter à la liste sans la barre de caractères
- ❺ Pour supprimer l'entrée au complet: enfoncer et retenir; pour supprimer le dernier caractère: appuyer brièvement
- ❻ Caractères disponibles
- ❼ Caractère sélectionné
- ❽ Caractères non disponibles
- ❾ Barre de caractères
- ❿ Pour annuler une entrée
- ⓫ Liste

- ▶ Compléter l'entrée et rappeler la liste comme liste de sélection (> page 27).

#### Option 2: liste des codes postaux comme liste de sélection

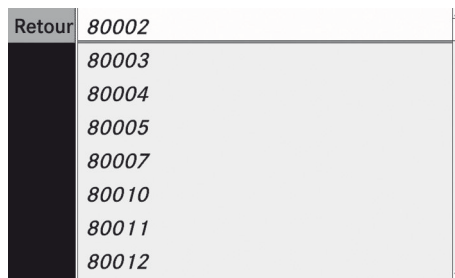

P82.86-9994-31

#### Liste des codes postaux

- ▶ Appuyer sur le bouton **▲** ou **▼** à plusieurs reprises jusqu'à ce que le code postal désiré ait été sélectionné.
- ▶ Sans tenir compte de l'option, appuyer sur le bouton **OK** pour confirmer la sélection.  
Si COMAND peut assigner sans ambiguïté le code postal à une adresse spécifique, le menu d'entrée d'adresse paraît de nouveau. Le code postal paraît à la place du nom de la localité.



Si COMAND ne peut pas assigner sans ambiguïté le code postal à une adresse spécifique, le menu d'entrée d'adresse paraît également de nouveau. Le code postal est entré automatiquement. Il est



maintenant possible d'entrer la rue, pour une localisation plus précise. Seulement les rues dans la zone couverte par le code postal sont disponibles.

- ▶ Commencer le calcul de la route (▷ page 56).

### Entrée d'un centre

- ▶ Sélectionner **Centre** dans le menu d'entrée d'adresse à l'aide des boutons     et appuyer sur le bouton  pour confirmer.

La liste des centres paraît ou avec la barre de caractères (option 1) ou comme liste de sélection (option 2).

#### Option 1: liste des centres avec la barre de caractères

- ▶ Entrer un centre. Les instructions pour l'entrée des caractères se trouve dans la section «Entrée des caractères dans le mode de navigation (entrée d'une localité)» (▷ page 25).

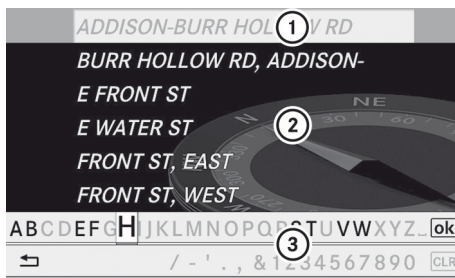



P82.87-2103-31

- ① L'entrée de la liste doit ressembler de près aux caractères entrés
  - ② Liste
  - ③ Barre de caractères
- ▶ Compléter l'entrée et rappeler la liste comme liste de sélection (▷ page 27).

#### Option 2: liste des centres comme liste de sélection





Retour	AQUEDUCT
	BELLEVUE
	BEUKENDAAL
	BROOK PARK, WILLOW
	CARMAN
	CENTER, GLENVILLE
	CHARLTON
	COLDBROOK

P82.86-9997-31

- ▶ Sélectionner un centre à l'aide des boutons  .
- ▶ Sans tenir compte de l'option, appuyer sur le bouton  pour confirmer la sélection. Le menu d'entrée d'adresse paraît de nouveau. Le centre sélectionné a été entré.
- ▶ Commencer le calcul de la route (▷ page 56).

### Entrée du nom d'un carrefour

L'entrée d'un carrefour supprimera un numéro de porte déjà entré.

- ▶ Sélectionner **Carref.** dans le menu d'entrée d'adresse à l'aide des boutons     et appuyer sur le bouton  pour confirmer. La liste des carrefours paraît ou avec la barre de caractères (option 1) ou comme liste de sélection (option 2).

#### Option 1: liste des carrefours avec la barre de caractères

- ▶ Entrer un carrefour. Les instructions pour l'entrée des caractères se trouve dans la section «Entrée des caractères dans le mode de navigation (entrée d'une localité)» (▷ page 25).





P82.87-5460-31

- ① L'entrée de la liste doit ressembler de près aux caractères entrés
  - ② Liste
  - ③ Barre de caractères
- ▶ Compléter l'entrée et rappeler la liste comme liste de sélection (▷ page 27).

**Option 2: liste des carrefours comme liste de sélection**



P82.87-2478-31

- ▶ Sélectionner un carrefour à l'aide des boutons ▲ ▼.
- ▶ Sans tenir compte de l'option, appuyer sur le bouton OK pour confirmer la sélection. Le menu d'entrée d'adresse paraît de nouveau. Le carrefour sélectionné a été entré.
- ▶ Commencer le calcul de la route (▷ page 56).

**Sélection d'une destination depuis la mémoire des destinations (par exemple Adresse personnelle)**

**Introduction**

La mémoire de destination contient toujours une entrée appelée «Adresse personnelle». Il est possible d'y sauvegarder une adresse résidentielle, par exemple, et de la sélectionner pour le guidage routier. Cette entrée se trouve toujours en haut de la liste dans la mémoire des destinations.

- ▶ **Pour commuter au mode de navigation:** appuyer sur le bouton de fonction NAVI.
- ▶ **Pour montrer le menu:** appuyer sur le bouton OK.
- ▶ Sélectionner Destination dans la barre du menu de navigation à l'aide des boutons ▼ ◀ ▶ et appuyer sur le bouton OK pour confirmer.
- ▶ Sélectionner Mémoire et appuyer sur le bouton OK pour confirmer. La liste des mémoires des destinations paraît ou avec la barre de caractères (option 1) ou comme liste de sélection (option 2).

**Option 1: liste de la mémoire des destinations avec la barre de caractères**

- ▶ Sélectionner une destination par l'entrée de caractères dans le mode navigation (entrée d'une localité) (▷ page 25), par exemple, l'entrée Adresse personnelle.

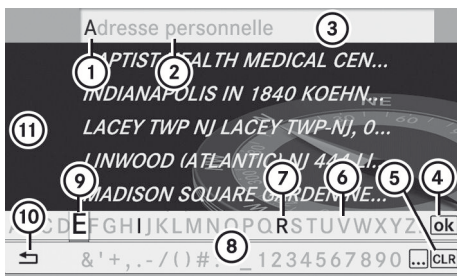

P82.87-2106-31

- ① Caractères entrés par l'utilisateur
- ② Caractères ajoutés automatiquement par le système
- ③ Entrée de la liste qui correspond le plus avec la chaîne de saisies actuelle
- ④ Pour commuter à la liste des sélections
- ⑤ Pour supprimer une entrée
- ⑥ Caractères actuellement non disponibles
- ⑦ Caractères actuellement disponibles
- ⑧ Barre de caractères
- ⑨ Caractère actuellement sélectionné
- ⑩ Pour annuler une entrée
- ⑪ Liste de la mémoire des destinations

### Option 2: liste de la mémoire des destinations comme liste de sélection



P82.87-2107-31

Liste de la mémoire des destinations

- ▶ Appuyer sur le bouton ou à plusieurs reprises jusqu'à ce que l'entrée désirée, par exemple **Adresse personnelle**, soit sélectionnée.

- ▶ Sans tenir compte de l'option, appuyer sur le bouton pour confirmer la sélection. Le menu d'entrée d'adresse paraît de nouveau. «Adresse personnelle» a été entré.
- ▶ **Pour commencer le calcul de la route:** sélectionner **Lancer** et appuyer sur le bouton pour confirmer. Le guidage routier commence après le calcul de la route (▷ page 71).

### Sélection d'une destination depuis la liste des dernières destinations

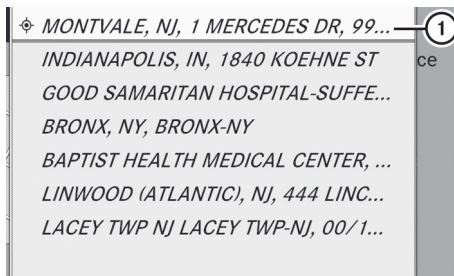

- ▶ **Pour commuter au mode de navigation:** appuyer sur le bouton de fonction .
- ▶ **Pour montrer le menu:** appuyer sur le bouton .
- ▶ Sélectionner **Destination** dans la barre du menu de navigation à l'aide des boutons et appuyer sur le bouton pour confirmer.
- ▶ Sélectionner **Dernières destinations** et appuyer sur le bouton pour confirmer. Si la mémoire des destinations contient plus de huit entrées, la liste des destinations précédentes paraîtra avec la barre de caractères. Autrement, la liste sera montrée comme une liste de sélection.



P82.87-2108-31







Liste des «Dernières destination»

- ① Dernière destination

- ▶ Appuyer sur le bouton  ou  à plusieurs reprises jusqu'à ce que la destination désirée soit sélectionnée.
  - ▶ Sans tenir compte de l'option, appuyer sur le bouton  pour confirmer la sélection. Le menu d'entrée d'adresse paraît de nouveau. L'adresse de destination sélectionnée a été entrée.
- i** D'autres informations sur la mémoire des «Dernières destinations» se trouve sur (> page 88).

### Entrée d'une destination à l'aide de la carte

#### Rappel de la carte

- ▶ **Pour commuter au mode de navigation:** appuyer sur le bouton de fonction .
- ▶ **Pour montrer le menu:** appuyer sur le bouton .
- ▶ Sélectionner **Destination** dans la barre de menu à l'aide des boutons    et appuyer sur le bouton  pour confirmer.
- ▶ Sélectionner **Via carte** et appuyer sur le bouton  pour confirmer. La carte avec le réticule paraît.

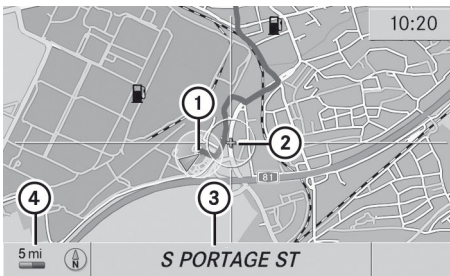

P82.87-2468-31











Carte avec réticule

- ① Position actuelle du véhicule
- ② Réticule

- ③ Détails de la position du réticule
- ④ Échelle de la carte sélectionnée

L'affichage ③ dépend des réglages sélectionnés dans «Informations sur la carte» (> page 92). Le nom actuel de la rue peut être montré, pourvu que la carte numérique contienne les données nécessaires, ou les coordonnées du réticule si l'affichage des coordonnées géographiques est en fonction et que le signal GPS est assez fort.

#### Déplacement de la carte et sélection d'une destination

- ▶ Défiler la carte à l'aide du bouton    ou .
- ▶ **Pour régler l'échelle de la carte:** appuyer sur le bouton  ou . La barre d'échelle paraît.
- ▶ Appuyer sur le bouton  pour agrandir la carte.
- ▶ Appuyer sur le bouton  pour diminuer la carte.
- ▶ **Pour sélectionner une destination:** appuyer sur le bouton . Si le réticule se trouve hors de la carte numérique, il n'est pas possible de calculer une route à cette destination. Le message **Le réticule se trouve en dehors de la carte** paraît. Si le réticule se trouve au milieu de l'eau, le message paraît: **La destination sélectionnée//se trouve au milieu de l'eau// Veuillez sélectionner//une autre destination**
- ▶ Sélectionner **OK** et appuyer sur le bouton  pour confirmer. Si la destination se trouve à l'intérieur des limites de la carte numérique, COMAND cherche à assigner la destination sur la carte. Si la destination peut être assignée, le menu d'entrée d'adresse sera indiqué avec l'adresse de la destination. Dans le cas

contraire, l'entrée **Destination sur la carte** paraît.

- **Pour commencer le calcul de la route:** sélectionner **Lancer** et appuyer sur le bouton **OK** pour confirmer.

## Entrée d'un arrêt intermédiaire

### Introduction

Lorsque le guidage routier est actif, il est possible d'entrer un arrêt intermédiaire. Les arrêts intermédiaires peuvent être des destinations prédéfinies des catégories suivantes que COMAND offre pour sélection:

- **Service Mercedes-Benz**
- **Hôpital**
- **Station-service**
- **Parc de stationnement**
- **Restaurant**

Cependant, il est également possible d'entrer des destinations autres que celles qui sont prédéterminées. Pour ce faire, sélection l'article de menu **Autres**.

La fonction d'arrêt intermédiaire permet d'influencer le calcul du guidage routier jusqu'à la destination principale. Lorsque l'arrêt intermédiaire est atteint, COMAND recalcule automatiquement l'itinéraire jusqu'à la destination principale.

### Entrée de destinations prédéterminées

- **Pour commuter au mode de navigation:** appuyer sur le bouton de fonction **NAVI**.
- **Pour montrer le menu:** appuyer sur le bouton **OK**.
- Sélectionner **Destination** dans la barre du menu de navigation à l'aide des boutons **▼** **◀** **▶** et appuyer sur le bouton **OK** pour confirmer.
- Sélectionner **Arrêt intermédiaire** et appuyer sur le bouton **OK** pour confirmer.

**Option 1: aucun arrêt intermédiaire n'a encore été entré.**

	Interrompre le guidage
	Entrer adresse
Service Mercedes-Benz	Mémoire
Hôpital	Dernières destinations
Station-service	Destinations spéciales
Parking	Sur la carte
Restaurant	Arrêt intermédiaire
Autres	Enregistrer destination

P82.87-5419-31

Catégories d'arrêt intermédiaire

- Sélectionner une catégorie.

**Option 2: un arrêt intermédiaire a déjà été entré.**

- Sélectionner **Modifier arrêt intermédiaire** et appuyer sur le bouton **OK** pour confirmer.
- Sélectionner une catégorie à l'aide des boutons **▲** **▼** et appuyer sur le bouton **OK** pour confirmer.  
COMAND recherche d'abord dans la catégorie sélectionnée pour des destinations le long de la route. Si aucune destinations n'y est disponible, COMAND recherche des destinations dans un rayon de 100 km de la position du véhicule.  
Si COMAND trouve des destinations, une liste paraît du côté droit de l'affichage.



P82.87-5421-31

Exemple d'affichage avec la catégorie «Station service» sélectionnée

- ① Arrêt intermédiaire en surbrillance sur la carte
- ② Distance actuelle et nom de l'arrêt intermédiaire

La liste montre les destinations d'arrêt intermédiaire **Sur l'itinéraire** et **Dans les environs**.

Les arrêts intermédiaires sont énumérés selon la distance croissante de la position actuelle du véhicule.

**i** Pour les arrêts intermédiaires que ne sont pas situés le long de la route calculés, la distance linéaire est montrée.

Si COMAND ne trouve aucune destination, un message sera affiché à cet effet.

- ▶ Confirmer **OK** en appuyant sur le bouton **OK**.
- ▶ Sélectionner une catégorie. différente.
- ▶ Sélectionner l'arrêt intermédiaire à l'aide des boutons **▲** **▼** et appuyer sur le bouton **OK** pour confirmer.  
Le menu d'entrée d'adresse paraît, montrant l'adresse de la destination.
- ▶ **Pour commencer le calcul de la route:** sélectionner **Lancer** et appuyer sur le bouton **OK** pour confirmer.

### Entrée d'une autre destination comme arrêt intermédiaire

- ▶ **Pour commuter au mode de navigation:** appuyer sur le bouton de fonction **NAVI**.
- ▶ **Pour montrer le menu:** appuyer sur le bouton **OK**.
- ▶ Sélectionner **Destination** dans la barre du menu de navigation à l'aide des boutons **▼** **◀** **▶** et appuyer sur le bouton **OK** pour confirmer.
- ▶ Sélectionner **Arrêt intermédiaire** et appuyer sur le bouton **OK** pour confirmer.
- ▶ Sélectionner **Autres**.
- ▶ Sélectionner **Entrer adresse, Mémoire, Dernières destinations** ou **Destinations spéciales**.

Sélection	Étape
<b>Entrée de l'adresse</b>	▶ Entrer une destination à partir de l'adresse (▷ page 53).
<b>Mémoire</b>	▶ Sélectionner une destination depuis la mémoire des destinations (▷ page 59).
<b>Depuis dernières destinations</b>	▶ Sélectionner une destination à partir de la liste des dernières destinations (▷ page 60).
<b>À partir des Destinations spéciales</b>	▶ Entrer une destination spéciale (▷ page 65).

- ▶ **Pour commencer le calcul de la route:** une fois la destination entrée, sélectionner

Lancer et appuyer sur le bouton **OK** pour confirmer.

### Suppression d'un arrêt intermédiaire

Si un arrêt intermédiaire a déjà été entré, il peut être supprimé.

- ▶ **Pour commuter au mode de navigation:** appuyer sur le bouton de fonction **NAVI**.
- ▶ **Pour montrer le menu:** appuyer sur le bouton **OK**.
- ▶ Sélectionner **Destination** dans la barre du menu navigation à l'aide des boutons **◀** **▶** **▼** et appuyer sur le bouton **OK** pour confirmer.
- ▶ Sélectionner **Arrêt intermédiaire** et appuyer sur le bouton **OK** pour confirmer.
- ▶ Sélectionner **Effacer arrêt intermédiaire** et appuyer sur le bouton **OK** pour confirmer.  
COMAND supprime l'arrêt intermédiaire et recalcule le trajet vers la destination principale.

### Search & Send

#### Remarques

- ❗ Pour utiliser Search & Send, le véhicule doit être équipé de mbrace, d'un système de navigation et d'un abonnement valide à mbrace.

«Search & Send» est un service qui consiste à assister l'utilisateur pour entrer des destinations dans le système de navigation. Ce service mbrace peut envoyer une adresse de destination directement du site Web Google Maps® au système de navigation de votre véhicule.

### Sélection et envoi d'une adresse de destination

- ❗ Observer les remarques sur l'entrée et l'envoi d'une adresse fournie par le site Internet. Chaque site Web fonctionne de différente façon et est sujet à changements et modifications.
- ▶ Accéder au site Web **http://maps.google.com** et entrer l'adresse de destination dans le champ d'entrée de l'adresse.
- ▶ Cliquer sur le bouton correspondant pour envoyer l'adresse de destination à l'adresse courriel enregistrée avec mbrace.
- ▶ Entrer l'adresse courriel qui a été spécifiée en réglant votre compte mbrace dans le champ correspondant dans la boîte de dialogue «Send».
- ▶ Cliquer sur «Send».

### Rappel de l'adresse de destination

- ▶ Appuyer sur le bouton d'information mbrace pour débiter le téléchargement de l'adresse de destination sur le système de navigation du véhicule.

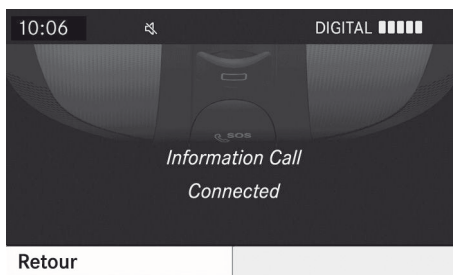

P82.87-2188-31

- ❗ Si plus d'une adresse de destination a été envoyée à votre système de navigation, il faudra rappeler l'information individuellement pour chaque adresse à télécharger.
- ▶ Sélectionner **Oui** quand le message-guide pour démarrer le système de navigation

sera montré. La fenêtre pour débiter le système de navigation paraît (▷ page 56).

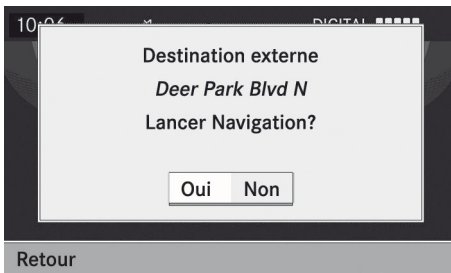

P82.87-2189-31

- ▶ Sélectionner **Lancer**.

ou

- ▶ Sélectionner **Non** si l'utilisateur désire sauvegarder la destination téléchargée dans la liste des destination **Mémoire** pour une utilisation future.



P82.87-2190-31

- i** Les adresses de destination sont téléchargées dans le même ordre qu'elles ont été envoyées. Si votre propre véhicule Mercedes-Benz est équipé d'un compte d'abonné mbrace, chaque adresse de destination peut être téléchargée par chaque véhicule associée avec l'adresse courriel enregistrée pour votre compte mbrace.

## Entrée d'une destination spéciale

### Lancement de l'entrée d'une destination spéciale

- ▶ **Pour mettre le mode navigation en fonction:** appuyer sur le bouton de fonction **NAVI**.
- ▶ **Pour afficher le menu:** appuyer sur le bouton **OK**.
- ▶ Sélectionner **Destination** dans la barre du menu navigation à l'aide des boutons **◀ ▶ ▼** et appuyer sur le bouton **OK** pour confirmer.
- ▶ Sélectionner **Depuis destinations spéciales** et appuyer sur le bouton **OK** pour confirmer.

### Entrée d'une destination spéciale aux environs de la destination

L'entrée d'une destination spéciale aux environs de la destination est seulement possible quand le guidage routier est actif.

- ▶ Sélectionner **Proche destination** depuis le menu et appuyer sur le bouton **OK** pour confirmer.
- ▶ Continuer par attribuer la catégorie de la destination spéciale (▷ page 66).

### Entrée d'une destination spéciale aux environs de la position actuelle

- ▶ Sélectionner **Position actuelle** et appuyer sur le bouton **OK** pour confirmer.
- ▶ Continuer par attribuer la catégorie de la destination spéciale (▷ page 66).



### Entrée d'une destination spéciale aux environs d'une localité

#### 1re option

- ▶ Sélectionner **Autre localité** et appuyer sur le bouton **OK** pour confirmer.
- ▶ Si désiré, sélectionner l'état/la province (▷ page 53).
- ▶ **Pour entrer une localité:** sélectionner **Localité** et appuyer sur le bouton **OK** pour confirmer.  
Procéder tel que décrit dans la section «Entrée d'une localité» (▷ page 54).
- ▶ Après l'entrée d'une localité, attribuer la catégorie de la destination spéciale (▷ page 66).

#### 2e option

- ▶ Entrer une adresse dans le menu d'entrée d'adresse (▷ page 53).
- ▶ Sélectionner **Destination spéciale** et appuyer sur le bouton **OK** pour confirmer.
- ▶ Attribuer une catégorie de destination spéciale (▷ page 66).

### Entrée d'une destination spéciale à l'aide de la recherche par nom

Cette fonction donne accès à toutes les destinations spéciales disponibles dans la carte numérique.

- ▶ Sélectionner **Recherche par nom** et appuyer sur le bouton **OK** pour confirmer.  
Une liste de destinations spéciales paraît.
- ▶ Procéder tel que décrit dans la section «Liste des destinations spéciales avec barre de caractères» (▷ page 70).

### Entrée d'une destination spéciale à l'aide de la recherche par numéro de téléphone

Cette fonction donne accès à toutes les destinations spéciales avec un numéro de téléphone.

- ▶ Sélectionner **Recherche par numéro de tél** et appuyer sur le bouton **OK** pour confirmer.  
Une liste de numéros de téléphone paraît.
- ▶ Procéder tel que décrit dans la section «Liste des destinations spéciales avec barre de caractères» (▷ page 70).

### Attribution d'une catégorie de destinations spéciales

#### Introduction

Les catégories et destinations spéciales disponibles dépendent de la distance de la position du véhicule par rapport à la destination spéciale en mémoire.

- destination spéciale aux environs de la destination:  
Les catégories classées par ordre alphabétique sont disponibles ainsi que les destinations spéciales dans les environs de la position de destination classées par ordre de distance.
- destination spéciale aux environs de la position actuelle:  
Les catégories classées par ordre alphabétique sont disponibles ainsi que les destinations spéciales dans les environs de la position du véhicule classées par ordre de distance.
- destination spéciale dans une localité donnée:  
Si l'état/la province et la localité ont seulement été entrés, les catégories et destinations spéciales classées par ordre alphabétique sont disponibles.



Si plus de renseignements que l'état/la province et la localité ont été entrés, les catégories classées par ordre alphabétique et les destinations spéciales classées par la distance dans les environs de l'adresse entrée sont disponibles.

- destination spéciale à l'aide de la recherche par nom:

Une liste de toutes les destinations spéciales par ordre alphabétique est disponible.

### Sélection d'une catégorie

Selon le nombre de catégories disponibles, la liste des catégories principales paraîtra soit avec la barre de caractères (1re option) ou comme une liste de sélection (2e option).

#### 1re option: liste des catégories principales avec barre de caractères

- Sélectionner une catégorie. Procéder tel que décrit à la section «Entrée de caractères» (▷ page 25).

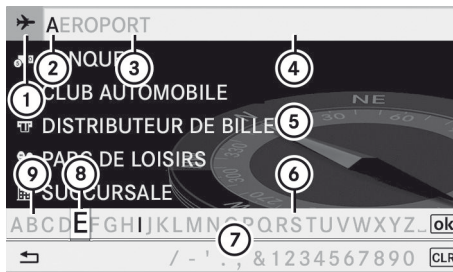

P82.87-2110-31

- ① Symbole de catégorie principale
- ② Caractères entrés par l'utilisateur
- ③ Caractères ajoutés par le système
- ④ Entrée de liste ressemblant le plus aux caractères entrés par l'utilisateur
- ⑤ Liste de la catégorie principale
- ⑥ Caractères actuellement non disponibles pour la sélection
- ⑦ Barre de caractères
- ⑧ Caractère sélectionné
- ⑨ Caractères disponibles pour la sélection

#### 2e option: liste des catégories principales comme liste de sélection

- Sélectionner une catégorie principale à l'aide des boutons ▲ ▼.
- Quelque soit l'option choisie, appuyer sur le bouton OK pour confirmer la sélection. Si la catégorie principale sélectionnée ne contient aucune sous-catégorie, la liste des destinations spéciales paraît. Si la catégorie principale sélectionnée contient des sous-catégories, la liste des sous-catégories paraîtra soit avec la barre de caractères (1re option) ou comme une liste de sélection (2e option). L'illustration suivante montre la catégorie principale RESTAURANT avec les sous-catégories disponibles comme exemple.

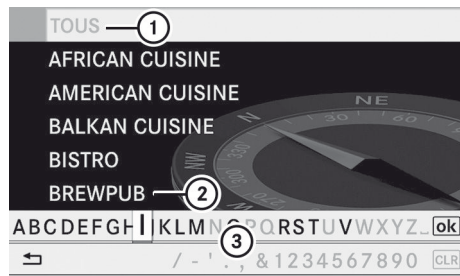

P82.87-2112-31

- ① Pour rappeler toutes les entrées dans la catégorie principale RESTAURANT
- ② Pour rappeler toutes les entrées dans la sous-catégorie BRASSERIE/PUB
- ③ Barre de caractères

- **1re option:** sélectionner une catégorie. Procéder tel que décrit dans la section «Recherche d'une entrée de l'annuaire téléphonique» (▷ page 114).
- **2e option:** sélectionner une catégorie à l'aide des boutons ▲ ▼ et appuyer sur le bouton OK pour confirmer. La liste des destinations spéciales paraît. Elle contient les destinations spéciales disponibles dans la sous-catégorie et à l'intérieur du rayon de recherche.

**i** Le rayon de recherche signifie que COMAND cherche à l'intérieur d'un rayon d'environ 100 km et cesse la recherche quand 50 destinations spéciales ont été trouvées.

Si COMAND ne trouve aucune destination spéciale à l'intérieur de ce rayon, il étend la recherche jusqu'à environ 200 km. Si COMAND trouve une destination spéciale à l'intérieur de ce rayon, la recherche est terminée.

**i** Si le choix de liste **TOUS** est sélectionné, la liste des destinations spéciales contient toutes les destinations spéciales de toutes les sous-catégories dans la catégorie principale **RESTAURANT** situées à l'intérieur du rayon de recherche.

Si le choix de liste **AUTRES RESTAURANTS** est sélectionné à la fin de la liste, la liste des destinations spéciales contient toutes les destinations spéciales qui n'ont pas été attribuées à une sous-catégorie de la catégorie principale **RESTAURANT** situées à l'intérieur du rayon de recherche.

### Liste des destinations spéciales

#### Introduction

L'illustration ci-dessous montre un exemple de liste de destinations spéciales pour la catégorie principale **RESTAURANT** et la sous-catégorie **BRASSERIE/PUB** dans les environs de la position actuelle.

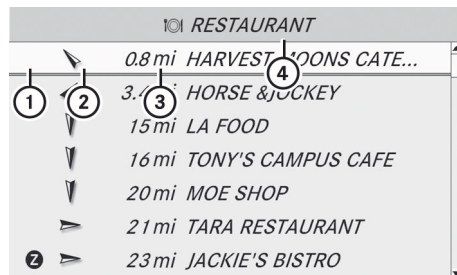

P82.87-2113-31

- ① Destination spéciale
- ② Boussole pointant vers la destination spéciale
- ③ Distance linéaire à la destination spéciale
- ④ Sélection de catégories ou sous-catégories

**i** L'affichage ③ n'est pas visible si une destination spéciale a été entrée à l'intérieur d'une localité donnée et que seuls le pays et la localité ont été entrés. Selon la destination spéciale sélectionnée, COMAND utilise différents points de référence pour déterminer la distance linéaire jusqu'à la destination:

- proximité de la position actuelle: la distance linéaire est la distance de la destination spéciale depuis la position actuelle du véhicule.
- proximité de la destination: la distance linéaire est la distance de la destination spéciale depuis la destination entrée.

Les longs noms des destinations spéciales sont abrégés. Un symbole d'information est affiché après l'entrée.

► **Pour rappeler l'affichage complet:**  
appuyer sur le bouton

#### Sélection d'une destination spéciale

► Sélectionner une destination spéciale à l'aide des boutons et appuyer sur le bouton pour confirmer.  
L'adresse complète de la destination spéciale sélectionnée paraît.



P82.87-2114-31

- ① Destination spéciale avec adresse
- ② Pour lancer le calcul de l'itinéraire
- ③ Pour sauvegarder une adresse dans la mémoire des destinations
- ④ Pour afficher les détails
- ⑤ Pour lancer un appel (quand disponible)
- ⑥ Pour annuler la sélection
- ⑦ Pour afficher une adresse sur la carte

- ▶ **Pour lancer le calcul d'un itinéraire:** sélectionner **Lancer** et appuyer sur le bouton **OK** pour confirmer.
- ▶ **Pour sauvegarder une adresse dans la mémoire des destinations:** sélectionner **Sauvegarder** et appuyer sur le bouton **OK** pour confirmer. Les options de sauvegarde peuvent maintenant être sélectionnées (▷ page 86).
- ▶ **Pour montrer l'affichage détaillé:** sélectionner **Détails** et appuyer sur le bouton **OK** pour confirmer.
- ▶ **Pour connecter un appel:** sélectionner **Appel** et appuyer sur le bouton **OK** pour confirmer (disponible si l'entrée de la destination spéciale contient un numéro de téléphone).
- ▶ **Pour rappeler la carte:** sélectionner **Carte** et appuyer sur le bouton **OK** pour confirmer.
- ▶ La carte peut être défilée et une destination peut être sélectionnée (▷ page 61).

### Service d'évaluation ZAGAT®

Les entrées avec le symbole Z contiennent des renseignements supplémentaires ZAGAT. ZAGAT évalue les restaurants, par exemple, selon la qualité de la nourriture, le mobilier, le service, et fournit un niveau de prix moyen ainsi qu'une description générale.



P82.87-2118-31

Après sélection d'une entrée avec un symbole Z, il est possible de rappeler l'évaluation ZAGAT sur l'écran suivant.

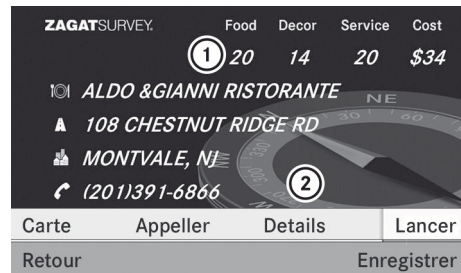

P82.87-2119-31

- ① Évaluation ZAGAT
- ② Pour afficher les détails
- ▶ **Pour afficher la description:** sélectionner **Détails**.

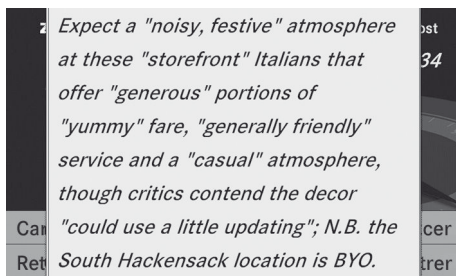

P82.87-2120-31

Exemple d'une description ZAGAT

### Liste des destinations spéciales avec la barre de caractères

Si «Recherche d'une destination spéciale par le nom» (> page 66) ou «Recherche d'une destination spéciale par le numéro de téléphone» a été sélectionné, la liste de toutes les destinations spéciales contenues sur la carte paraît.

Procéder tel que décrit dans la section «Recherche d'une entrée de l'annuaire téléphonique» (> page 114).

- ① Si COMAND peut sans ambiguïté faire correspondre les caractères entrés à une entrée, l'entrée de l'adresse paraît automatiquement.

- **Pour lancer le calcul d'un itinéraire:** sélectionner **Lancer** et appuyer sur le bouton **OK** pour confirmer.

### Entrée d'une destination spéciale à l'aide de la carte

- **Pour mettre le mode navigation en fonction:** appuyer sur le bouton de fonction **NAVI**.
- **Pour afficher le menu:** appuyer sur le bouton **OK**.
- Sélectionner **Guide** dans la barre du menu navigation à l'aide des

boutons **▼** **◀** **▶** et appuyer sur le bouton **OK** pour confirmer.

Si des destinations spéciales sont disponibles:

selon l'échelle de la carte sélectionnée, les symboles des destinations spéciales sont affichés sur la carte. L'échelle à laquelle sont affichés les symboles sur la carte dépend des symboles eux-mêmes. Les symboles que COMAND affichera peuvent être sélectionnés (> page 91).

S'il n'y a aucune destination spéciale, un message sera affiché à cet effet.

- ① Ce message peut aussi être affiché si le choix de menu **Aucun symbole** est sélectionné sous «Affichage de la carte» (> page 91).

- Appuyer sur le bouton **OK** et confirmer le message.

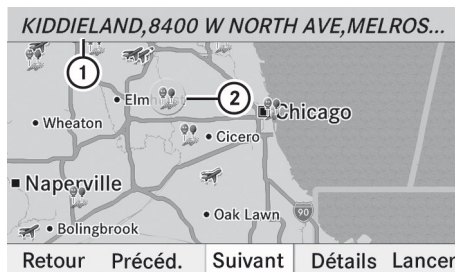

P82.87-2121-31

Destination spéciale sur la carte

- ① Information sur la destination spéciale en surbrillance
- ② Destination spéciale en surbrillance

- **Pour sélectionner une destination spéciale:** sélectionner **Suivant** ou **Précédent** et appuyer sur le bouton **OK** pour confirmer.
- **pour afficher les détails pour la sélection:** sélectionner **Détails** et appuyer sur le bouton **OK** pour confirmer.

- ▶ **Pour lancer le calcul d'un itinéraire:** sélectionner **Lancer** et appuyer sur le bouton **OK** pour confirmer. Un message-guide paraît demandant si la destination spéciale doit être utilisée comme la destination.
- ▶ Sélectionner **Oui** ou **Non** et appuyer sur le bouton **OK** pour confirmer. Si **Oui** est sélectionné, le calcul de l'itinéraire est lancé. Si **Non** est sélectionné, une nouvelle destination spéciale peut être sélectionnée.

## Guidage routier

### Information générale

#### ATTENTION

COMAND calcule la route jusqu'à destination sans tenir compte de ce qui suit, par exemple:

- feux de circulation
- panneaux d'arrêt et priorité de passage
- zones de stationnement ou d'arrêt
- voies rétrécies
- autres règlements routier et sur la circulation

COMAND peut fournir des recommandations de conduite erronées si les données de la carte numérisée ne correspondent pas aux conditions réelles de la route.

Par conséquent, les règlements de la circulation routière doivent toujours être strictement observés pendant le voyage. Les règlements sur la sécurité routière ont toujours priorité sur les recommandations de conduite du système.

Le guidage routier commence lorsque la route a été calculée (▷ page 56).

COMAND guide le conducteur à destination à l'aide des commandes de navigation, sous forme de messages sonores de navigation et d'affichages routiers.

Les affichages du guidage routier sont visibles uniquement si le système est en mode de navigation.

Si le conducteur ne se conforme pas aux commandes de navigation ou dévie de la route calculée, COMAND calcule automatiquement un nouveau trajet vers la destination.

Si la carte numérique contient l'information correspondante, ce qui suit s'applique:

- en sélectionnant un trajet, COMAND choisit d'éviter les routes qui ont des accès limités, par exemple routes situées près de la circulation et des non-résidents.
- les routes ayant des restrictions de temps ( par exemple les dimanche ou les fêtes) sont évitées pour le guidage routier.

### Commutation entre la carte en plein écran et l'affichage de changement de direction

- ▶ Appuyer sur le bouton **NAVI**. COMAND passe à l'affichage respectif.

### Changement de direction

#### Introduction

Les changements de direction comportent trois phases:

- Phase de préparation
- Phase de l'annonce
- Phase de changement de direction

#### Phase de préparation

COMAND prépare le conducteur pour la prochaine manoeuvre de conduite. En fonction de l'exemple affiché ci-dessous, le changement de direction est annoncé par le message **Se préparer à tourner à droite**. La carte peut être vue dans l'affichage plein écran.

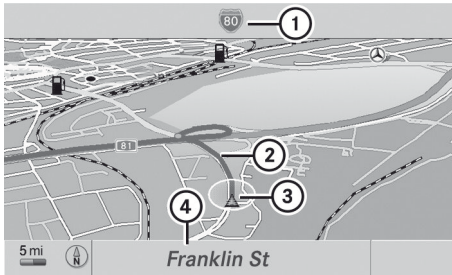

P82.87-2122-31

Exemple d'affichage: phase d'initiation

- ① Prochaine route
- ② Point où le changement de direction s'effectue (point bleu pâle)
- ③ Position actuelle du véhicule; le bout du triangle indique la direction de la course du véhicule
- ④ Route en cours

L'affichage ④ dépend des réglages sélectionnés dans «Informations sur la carte» (> page 92).

### Phase de l'annonce

COMAND annonce le changement de direction imminent. En fonction de l'exemple suivant, le changement de direction est annoncé par le message **Dans 400 mètres tourner à droite sur la A81.**

L'écran se divise en deux. La partie gauche montre une vue normale de la carte. Dans la moitié droite paraît une vue agrandie de la zone environnant l'intersection (zoom intersection), le changement de direction est également illustré.

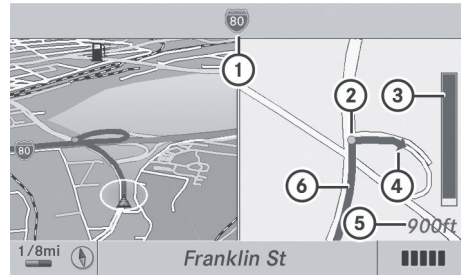

P82.87-3919-31

Exemple d'affichage: phase d'annonce

- ① Prochaine route
- ② Point où le changement de direction s'effectue (point bleu pâle, montré dans les deux parties, gauche et droite de l'affichage)
- ③ Représentation graphique de la distance du prochain changement de direction
- ④ Changement de direction (tourner à droite ici)
- ⑤ Distance du prochain changement de direction
- ⑥ Trajet (ligne bleue, montrée dans la moitié gauche et droite de l'affichage)

❗ La section remplie de l'affichage visuel de distance ③ diminue à l'approche de l'annonce du changement de direction.

### Phase de changement de direction

COMAND annonce un changement de direction imminent. En fonction de l'exemple affiché ci-dessous, le changement de direction est annoncé 40 mètres avant le changement de direction par le message **tournez à droite.** L'écran se divise en deux comme pour la phase d'annonce.



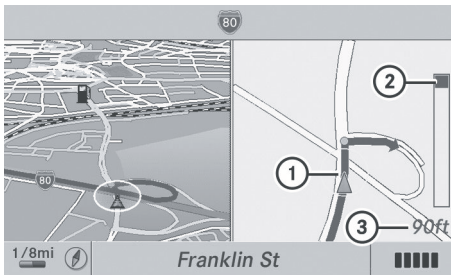

P82.87-3920-31

Exemple d'affichage: phase de changement de direction

- ① Position actuelle du véhicule (le bout du triangle indique la direction de la course du véhicule)
- ② Représentation graphique de la distance du prochain changement de direction
- ③ Distance du prochain changement de direction

Une fois le changement de direction complété, COMAND retourne automatiquement à l'affichage plein écran.

### Recommandations de voie

#### Aperçu

Sur des routes à plusieurs voies, une recommandation de voie peut être affichée pour le prochain changement de direction. La donnée correspondante doit être disponible dans la carte numérique.

COMAND affiche les recommandations de voie ⑥, basé sur les deux prochains changements de direction. Le nombre de voies reflète la situation au point du prochain changement de direction. La situation préalable peut être différente.

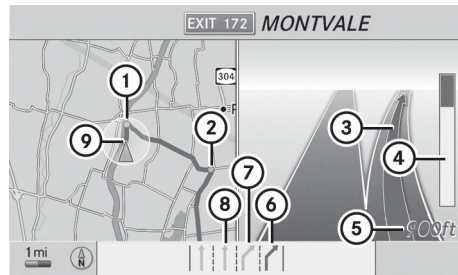

P82.87-2125-31

Exemple d'affichage: style de jour

- ① Point du prochain changement de direction
- ② Point du changement de direction après le prochain
- ③ Prochain changement de direction (dans ce cas, tourner à droite)
- ④ Représentation graphique de la distance du prochain changement de direction
- ⑤ Distance du prochain changement de direction
- ⑥ Voie recommandée (bleu foncé)
- ⑦ Voie possible (bleu pâle)
- ⑧ Voie non-recommandée (gris pâle)
- ⑨ Position actuelle du véhicule (le bout du triangle indique la direction de la course du véhicule)

### Affichage et description des recommandations de voie

Les couleurs utilisées dans l'affichage de la recommandation de voie varient selon qu'un style de jour ou de nuit est en fonction.

Voie	Style de jour	Style de nuit
Voie recommandée⑥ Dans cette voie, il sera possible de compléter les deux prochains changements de direction sans changer de voies.	Bleu foncé	Bleu clair
Voie possible⑦ Dans cette voie, il sera possible de compléter seulement les deux prochains changements de direction sans changer de voies.	Bleu clair	Bleu foncé
Voie non recommandée⑧ Dans cette voie, il ne sera pas possible de compléter le prochain changement de direction sans changer de voie.	Gris pâle	Gris

#### Annulation ou suite du guidage routier

##### Annulation du guidage routier

- **Pour commuter au mode de navigation:** appuyer sur le bouton de fonction **NAVI**.
- **Pour montrer le menu:** appuyer sur le bouton **OK**.
- Sélectionner **Destination** dans la barre du menu de navigation à l'aide des boutons **▼** **◀** **▶** et appuyer sur le bouton **OK** pour confirmer.
- Sélectionner **Interrompre le guidage** et appuyer sur le bouton **OK** pour confirmer.

##### Continuer le guidage routier

- **Pour commuter au mode de navigation:** appuyer sur le bouton de fonction **NAVI**.
- **Pour montrer le menu:** appuyer sur le bouton **OK**.

- Sélectionner **Destination** dans la barre du menu de navigation à l'aide des boutons **▼** **◀** **▶** et appuyer sur le bouton **OK** pour confirmer.
- Sélectionner **Poursuivre le guidage** et appuyer sur le bouton **OK** pour confirmer. COMAND calcule l'itinéraire.

#### Destination ou zone de destination atteint

Lorsque votre destination est atteinte, COMAND affiche un drapeau en damier et le guidage routier est automatiquement terminé.

Pour certaines destinations spéciales (aéroports ou jonction d'autoroute), le message **Zone de destination atteinte** paraît en plus du drapeau en damier.



## Messages de navigation

### ATTENTION







Les annonces vocales de navigation ont pour but de diriger le conducteur vers sa destination, sans détourner son attention de la route et de la conduite.

Toujours utiliser cette fonction au lieu de consulter la carte pour les directions à suivre. La consultation des symboles ou de la carte peut détourner l'attention de la conduite et augmenter ainsi les risques d'accidents.







## Répétition des annonces de navigation

- i** Les messages sonores de navigation sont mis en sourdine pendant les appels téléphoniques.

Il est possible de rappeler un message courant ou un message manqué en tout temps.

- **Pour montrer le menu:** appuyer sur le bouton .
- Sélectionner  dans la barre du menu de navigation à l'aide des boutons    et appuyer sur le bouton  pour confirmer.

## Commutation en/hors fonction des annonces de navigation





- **Pour mettre hors fonction:** appuyer sur le bouton  pendant une annonce. Le message: **Les instructions de guidage sont mises en sourdine** paraît brièvement.
- **Pour mettre en fonction:** appuyer sur le bouton de fonction .
- Sélectionner  dans la barre du menu de navigation à l'aide des boutons    et appuyer sur le bouton  pour confirmer.

- i** COMAND commute de nouveau automatiquement aux annonces de navigation lorsque:



- il reçoit des rapports de trafic RDS-TMC pendant un guidage routier en fonction du trafic et recalcule le trajet (▷ page 56).
- un nouveau trajet a été calculé.
- COMAND est activé de nouveau ou le moteur est démarré.

## Réduction du volume pendant un message de navigation:

Le volume d'une source audio ou vidéo active peut être automatiquement réduit pendant une annonce de navigation.



- Sélectionner **Navi** dans la barre de menu principale à l'aide des boutons    et appuyer sur le bouton  pour confirmer.
- Sélectionner **Réduction du volume** et appuyer sur le bouton  pour confirmer. Selon l'état précédent, la fonction passe à  ou à off .

## Réglage manuel du volume

- Régler le volume à l'aide du bouton de réglage  pendant une annonce de navigation.
- ou
- Sélectionner  sur la carte avec le menu montré et régler le volume à l'aide du bouton de réglage .

## Affichages des systèmes de navigation dans l'affichage multifonction

### Rappel du menu système de navigation

- Appuyer à plusieurs reprises sur le bouton  ou  jusqu'à ce que l'**Navi** paraisse dans l'affichage.

La vue dans l'affichage multifonction dépend si le guidage routier est actif ou pas.

**Le guidage routier est inactif:** la direction de la course et, si connu, le nom de la route empruntée actuellement sont montrés dans l'affichage multifonction.

**Le guidage routier est actif:** l'affichage dans l'affichage multifonction dépend selon qu'un changement de direction est annoncé ou pas.

Lorsqu'un changement de direction est annoncé, un symbole de changement de direction et un graphique de distance sont affichés. L'indicateur de distance diminue vers le haut de l'affichage en approchant du changement de direction annoncé.

Quand le guidage routier est actif, les messages suivants peuvent être affichés:



Votre destination est atteinte.

- **NOUVEAU TRAJET**

COMAND calcule le nouveau trajet, par exemple parce que le conducteur a dévié de la route calculée ou en raison d'un détour. COMAND continue alors le guidage routier.

- **CALC RTE**

COMAND calcule un itinéraire. COMAND commence alors le guidage routier.

- **OFF MAP**

Le véhicule est à l'extérieur de la portée de la carte numérique. Le véhicule est dans une position hors carte.

- **OFF ROAD**

Le véhicule se trouve sur une route qui n'est pas sur la carte numérique ou le véhicule n'est plus sur une route, par exemple dans un stationnement.

- **NO ROUTE**











COMAND ne peut pas calculer un itinéraire route vers la destination sélectionnée.

- **Direction**

Le véhicule s'est trouvé en dehors de la carte pendant le guidage routier.

### Évitement d'une section de route bloquée par un encombrement

Cette fonction bloque une section de la route devant le véhicule. Il est possible de régler la longueur de la section de route bloquée. Si possible, COMAND calcule un détour autour de la section bloquée de la route.

- ▶ **Pour commuter au mode de navigation:** appuyer sur le bouton de fonction .
- ▶ **Pour montrer le menu:** appuyer sur le bouton .
- ▶ Sélectionner **Itinéraire** dans la barre du menu de navigation à l'aide des boutons    et appuyer sur le bouton  pour confirmer.
- ▶ Sélectionner **Déviation** et appuyer sur le bouton  pour confirmer.
- ▶ **Pour bloquer une section de la route:** sélectionner **Agrandir** ou **Réduire** à plusieurs reprises et confirmer à l'aide du bouton  jusqu'à ce que la section désirée ait été sélectionnée.
  - ❗ La longueur totale de la section qui peut être bloquée est définie par la carte numérique. Les choix suivants au menu sont disponibles.
- ▶ **Pour commencer le calcul de la route:** sélectionner **Lancer** et appuyer sur le bouton  pour confirmer.
- ▶ **Pour changer la section bloquée:** sélectionner **Modifier** pendant que le message paraît et appuyer sur le bouton  pour confirmer.
- ▶ Ensuite, bloquer la section désirée de la route.
- ▶ **Pour annuler la section bloquée:** sélectionner **Effacer** pendant que le message paraît et appuyer sur le bouton  pour confirmer. COMAND calcule l'itinéraire sans le blocage.

### Sélection d'une route alternative

Avec la fonction «Route alternative», des trajets autres que l'original peuvent être calculés.

- ▶ **Pour commuter au mode de navigation:** appuyer sur le bouton de fonction **NAVI**.
- ▶ **Pour montrer le menu:** appuyer sur le bouton **OK**.
- ▶ Sélectionner **Itinéraire** dans la barre du menu de navigation à l'aide des boutons **▼** **◀** **▶** et appuyer sur le bouton **OK** pour confirmer.
- ▶ Sélectionner **Autre itinéraire** et appuyer sur le bouton **OK** pour confirmer. Le trajet sélectionné paraît. L'affichage montre maintenant un écran divisé. Du côté gauche, une ou plusieurs routes alternatives sont montrées du départ jusqu'à la destination. La route en cours est en surbrillance en bleu foncé, les autres routes alternatives paraissent en bleu pâle.
- ▶ **Pour sélectionner une prochaine ou précédente route alternative:** sélectionner **Suivant** ou **Précédent** et appuyer sur le bouton **OK** pour confirmer. Les routes alternatives possible sont montrées dans l'ordre suivant: **Itin. personnel**, **Itinéraire rapide**, **Itinéraire économique**, **Itinéraire direct** et **Autre itinéraire**.
- ▶ **Pour sélectionner un trajet original:** sélectionner **Retour** un nombre de fois correspondant et appuyer sur le bouton **OK** pour confirmer.
- ▶ **Pour commencer le guidage routier à l'aide d'un trajet alternatif sélectionné:** sélectionner **Lancer** et appuyer sur le bouton **OK** pour confirmer.

### Affichage de l'information de destination

Une destination (▷ page 53) ou une destination spéciale (▷ page 65) et possiblement un arrêt intermédiaire (▷ page 62) ont été entrés.

- ▶ **Pour commuter au mode de navigation:** appuyer sur le bouton de fonction **NAVI**.
- ▶ **Pour montrer le menu:** appuyer sur le bouton **OK**.
- ▶ Sélectionner **Itinéraire** dans la barre du menu de navigation à l'aide des boutons **▼** **◀** **▶** et appuyer sur le bouton **OK** pour confirmer.
- ▶ Sélectionner **information sur la destination** et appuyer sur le bouton **OK** pour confirmer. L'information sur la destination est affichée.

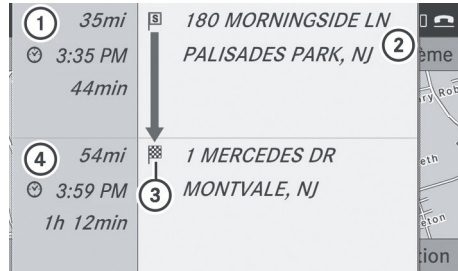







P82.87-4131-31

Exemple d'affichage: information sur la destination

- ① La distance, le temps d'arrivée estimé et le temps de conduite restant jusqu'à l'arrêt intermédiaire
- ② Arrêt intermédiaire **□**
- ③ Destination **▣**
- ④ La distance de la destination, le temps d'arrivée estimé et le temps de conduite restant

**i** Si un numéro de téléphone est disponible pour la destination ou pour un arrêt intermédiaire et qu'un téléphone mobile







est branché, il est possible d'appeler ce numéro.

- ▶ **Pour composer le numéro de téléphone:** sélectionner le téléphone à l'aide du bouton  ou  et appuyer sur le bouton  pour confirmer. Ceci initie le dialogue.
- ▶ **Pour fermer l'affichage d'information de la destination:** appuyer sur le bouton ,  ou sur le bouton retour .

### Navigateur itinéraire

Le navigateur itinéraire donne un aperçu du trajet. Le navigateur itinéraire permet de se déplacer le long de l'itinéraire, par tronçons, et d'obtenir de l'information et des détails sur chaque tronçon de route.





Une destination (▷ page 53) ou une destination spéciale (▷ page 65) et possiblement un arrêt intermédiaire (▷ page 62) ont été entrés.

- ▶ **Pour commuter au mode de navigation:** appuyer sur le bouton de fonction .
- ▶ **Pour montrer le menu:** appuyer sur le bouton .
- ▶ Sélectionner **Itinéraire** dans la barre du menu de navigation à l'aide des boutons , ,  et appuyer sur le bouton  pour confirmer.
- ▶ Sélectionner **Autre itinéraire** et appuyer sur le bouton  pour confirmer.

En haut de l'affichage, une information paraît au sujet du tronçon du trajet en surbrillance, par exemple la distance à conduire sur la route et la désignation de la route. La section du trajet en surbrillance est marquée en blanc avec une bordure route sur la carte.

- ▶ **Pour voir le prochain ou précédent tronçon de la route:** sélectionner **Suivant** ou **Précédent** et appuyer sur le bouton  pour confirmer.

**i** Si le premier ou le dernier tronçon du trajet est en surbrillance, il n'est pas possible de sélectionner **Précédent** ou **Suivant**.

- ▶ **Pour agrandir ou diminuer la carte:** sélectionner  ou  et appuyer sur le bouton  pour confirmer.
- ▶ **Pour fermer le navigateur itinéraire:** sélectionner **Retour** et appuyer sur le bouton  pour confirmer.

### Hors route et hors carte

#### Guidage routier vers une destination hors route

##### ATTENTION

Le système de navigation COMAND peut diriger le conducteur vers un parcours hors route, susceptible d'endommager les pneus, les roues ou le véhicule. Il revient uniquement au conducteur de déterminer si la route est convenable ou pas. La condition et la convenance des parcours hors route risquent de fluctuer selon une variété de facteurs tels que l'heure de la journée, la période de l'année et les conditions météorologiques en cours que le système COMAND ne peut évaluer ni prendre en considération.

COMAND peut guider le conducteur vers des destinations dans le secteur couvert par la carte numérique, mais qui ne sont pas enregistrées sur la carte.

Ces destinations sont indiquées comme étant des destinations hors route, auxquelles il est possible d'accéder avec la carte, par exemple. Dans ce cas, COMAND guide le conducteur le plus longtemps possible par des annonces et affichages concernant les routes connues du système.

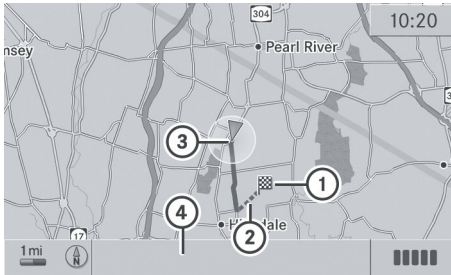

P82.87-3897-31

Exemple d'affichage: guidage routier vers une destination hors route

- ① Destination hors route
- ② Section hors route de l'itinéraire
- ③ Position actuelle du véhicule: le bout du triangle indique la direction de la course du véhicule
- ④ Hors route, pas de noms de rue disponibles

Peu après avoir atteint le dernier point connu sur la carte, le message **Zone de destination atteinte** et une flèche paraîtront. La flèche de direction montre la boussole indiquant la destination.

### Guidage routier depuis un emplacement hors route vers une destination

Si la position du véhicule est à l'intérieur du secteur couvert par la carte numérique, mais que la carte ne contient aucune information sur cette localisation, le véhicule est considéré hors route. COMAND est aussi en mesure de vous guider à destination, même d'un endroit hors route.

Au début du guidage routier, le message **Route inconnue**, une flèche et la distance de la destination paraissent. La flèche montre la boussole indiquant la destination actuelle. Le trajet est en surbrillance en bleu, commençant à la dernière rue reconnue sur laquelle le véhicule était avant de quitter la carte.

Dès que le véhicule revient sur une route connue du système, le guidage routier se poursuit de la façon habituelle.

### Guidage routier depuis un emplacement hors route vers la destination

Si la position du véhicule est à l'extérieur du secteur couvert par la carte numérique, le véhicule est considéré hors carte. COMAND est aussi en mesure de vous guider à une destination, même d'un endroit hors route. Au début du guidage routier, le message **Route inconnue**, une flèche et la distance de la destination paraissent. La flèche montre la boussole indiquant la route quittée en dernier.

L'itinéraire est surligné en bleu à partir de la route connue la plus près du système.

Dès que le véhicule revient sur une route connue du système, le guidage routier se poursuit de la façon habituelle.

### Guidage routier pendant la conduite hors route

En raison de travaux routiers, par exemple, il peut y avoir des différences entre les données sur la carte numérique et la course actuelle de la route.

En pareil cas, le système ne peut temporairement allouer la position du véhicule sur la carte numérique et le véhicule est donc considéré en position hors route.

Dans l'affichage, le message **Route inconnue**, une flèche et la distance de la destination paraissent. La flèche montre la boussole indiquant la route quittée en dernier.

Dès que le système peut à nouveau allouer la position du véhicule sur la carte, le guidage routier se poursuit de la façon habituelle.

## Rapports de trafic



### Conditions

**i** La réception par radio décrite ci-dessous nécessite un équipement radio satellite en option et un abonnement au service de messages sur la circulation par radio satellite SIRIUS XM. Plus de détails sur la radio satellite sont disponibles dans le chapitre «Radio satellite» (▷ page 136).

COMAND peut recevoir des rapports sur la circulation par radio satellite et les intégrer dans le système de navigation. Les rapports sur la circulation et les symboles de la carte peuvent alors être visibles dans l'affichage COMAND.

### Rapports sur la circulation en temps réel sur la carte

COMAND peut afficher certains incidents de la circulation sur la carte. Ces incidents sont indiqués sur la carte à des échelles allant de 1/16 mi à 20 mi.



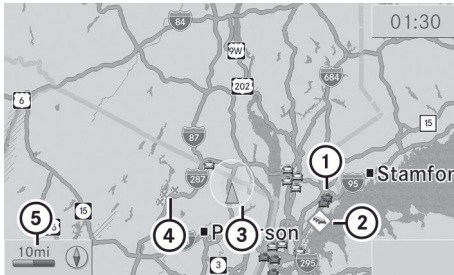

► Appuyer à plusieurs reprises sur  ou  jusqu'à ce que l'échelle de carte désirée soit réglée.



P82.87-2482-31



- ① Affichage du symbole pour la section de l'itinéraire affectée
- ② Symbole pour un incident sur le route
- ③ Position actuelle et direction du trajet
- ④ Symbole délimitant la section de l'itinéraire affecté
- ⑤ Échelle de la carte

**Symbole pour les rapports sur la circulation en temps réel**

Symbole	Description	Rapport sur la circulation sur l'affichage de carte	Liste des rapports sur la circulation	Rapport sur la circulation
	Avertissement (rouge)	S/O	Type d'entrée: avertissement	Type d'entrée: avertissement
	Prudence (jaune)	S/O	Type d'entrée: prudence	Type d'entrée: prudence
	Embouteillage (vitesse et circulation)	Paraît à l'approche d'un embouteillage (vitesse moyenne entre 40 et 70 km/h) si le guidage routier est actif et si l'itinéraire passe par la zone affectée par l'embouteillage. Ce symbole peut apparaître avec des symboles de véhicules jaunes.	Type d'entrée: embouteillage sur l'itinéraire (vitesse et circulation)	Type d'entrée: embouteillage sur l'itinéraire (vitesse et circulation)
	Embouteillage sur l'itinéraire	Paraît à l'approche d'un embouteillage (vitesse moyenne entre 8 et 30 km/h) si le guidage routier est actif et si l'itinéraire passe par la zone affectée par l'embouteillage. Ce symbole peut apparaître avec des symboles de véhicules rouges.	Type d'entrée: embouteillage sur l'itinéraire	Type d'entrée: embouteillage sur l'itinéraire
	Section bloquée de la route	Paraît au début d'une section bloquée si le guidage routier est actif et que l'itinéraire traverse la zone bloquée. Les symboles XXXX peuvent apparaître avec ce symbole.	Type d'entrée: section de route bloquée	Type d'entrée: section de route bloquée

Symbol e	Description	Rapport sur la circulation sur l'affichage de carte	Liste des rapports sur la circulation	Rapport sur la circulation
Ligne jaune avec flèches	Incidents	Possibilité de circulation bloquée (par exemple, travaux routiers) Paraît sur le côté affecté de la route (les flèches indiquent la direction de la circulation)	S/O	S/O
Ligne verte avec des flèches	Circulation libre	Aucun embouteillage Paraît seulement sur le côté de la route avec circulation libre (les flèches indiquent la direction de la circulation)	S/O	S/O

### Affichage des rapports sur la circulation en temps réel

- Si nécessaire, commuter au mode de navigation et afficher le menu (▷ page 51).
- Utiliser les boutons  pour sélectionner **TMC** et appuyer sur le bouton  pour confirmer.

Si une fenêtre de dialogue paraît avec le message **Aucun message de circulation**, cela signifie que:

- aucun rapport sur la circulation n'a été encore reçu.
  - aucun rapport sur la circulation n'est disponible.
- **Pour annuler la recherche:** sélectionner **Annuler**.
  - **Pour fermer la fenêtre de dialogue:** sélectionner **OK**.

En cas de rapports sur la circulation, une liste sera affichée.

Le contenu de cette liste varie selon que le guidage routier est actif ou non.

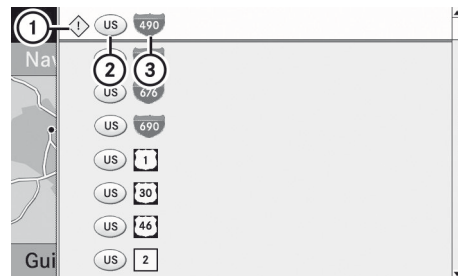

### Liste lorsque le guidage routier n'est pas actif

La liste montre toutes les routes, zones ou régions pour lesquelles des rapports sur la circulation sont disponibles.



P82.87-2483-31

- ① Symbole pour un message d'avertissement
- ② Code du pays
- ③ Route concernée

- **Pour afficher la liste des rapports sur la circulation:** utiliser les boutons  pour sélectionner **Afficher tous messages** et appuyer sur le bouton  pour confirmer.

- ① Un rapport sur la circulation peut aussi concerner une zone ou une région, par



exemple en raison d'un manque de visibilité attribuable au brouillard.

- **Pour lire un rapport sur la circulation:** sélectionner une route, une zone ou une région.

**Liste lorsque le guidage routier est actif**

La première liste montre les routes, les zones ou les régions de l'itinéraire pour lesquelles il existe des rapports sur la circulation.

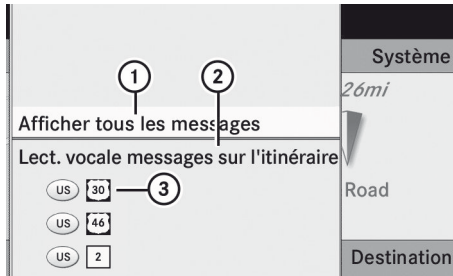

P82.87-2487-31

- ① Pour afficher tous les rapports sur la circulation (même ceux qui n'affectent pas l'itinéraire)
- ② Pour entendre les rapports sur la circulation, voir la fonction lecture à voix haute (▷ page 80)
- ③ Routes, zones ou régions affectées (seulement disponible quand il existe des rapports sur la circulation sur l'itinéraire).

- **Pour afficher tous les rapports sur la circulation:** utiliser les boutons pour sélectionner **Afficher tous messages** et appuyer sur le bouton pour confirmer.

Une liste de toutes les routes, zones ou régions pour lesquelles des rapports sont disponibles sera affichée, y compris celles qui n'influencent pas votre itinéraire.

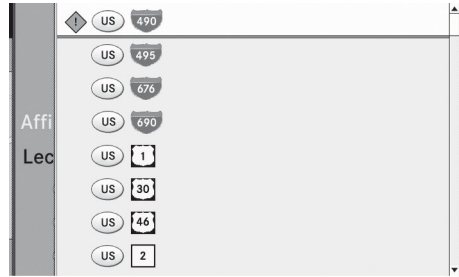

P82.87-2488-31



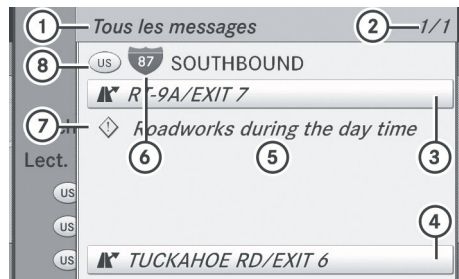

- **Pour afficher un rapport sur la circulation:** sélectionner une route, une zone ou une région à partir de la liste.
- **Pour fermer la liste:** appuyer une fois sur le bouton ou plusieurs fois sur le bouton .

**Exemple: rapport sur la circulation**



P82.87-3898-31







- ① Selon la sélection: **Messages sur l'itinéraire** ou **Tous messages**
- ② Rapport 1 de 1 pour la route concernée
- ③ Début de la section de l'itinéraire affectée
- ④ Fin de la section de l'itinéraire affectée
- ⑤ Texte du rapport
- ⑥ Route, zone ou région affectée par les rapports sur la circulation
- ⑦ Symbole pour le type de rapport, par exemple un message d'avertissement
- ⑧ Code du pays

- **Pour défiler dans le message ou vers le message suivant:** appuyer sur le bouton  ou .
- **Pour revenir à la liste des messages:** appuyer sur le bouton  ou .

### Fonction de lecture à voix haute





La fonction de lecture à voix haute n'est disponible que lorsque le guidage routier est actif. Elle lit les rapports sur la circulation relatifs à l'itinéraire actuel. Le volume de la lecture du texte peut être réglé (▷ page 30).

Si la fonction de lecture à voix haute automatique des rapports sur la circulation est activée, les rapports sur la circulation entrants seront automatiquement lus à voix haute.

- Si nécessaire, commuter le mode de navigation et afficher le système de menus (▷ page 51).
- Utiliser les boutons     pour sélectionner **TMC** et appuyer sur le bouton  pour confirmer.
- Sélectionner **Lecture de tous messages sur l'itinéraire** et appuyer sur le bouton  pour confirmer.

COMAND lit les rapports en séquence.

**i** L'article du menu **Messages sur l'itinéraire** n'a pas de fonction si il n'existe pas de rapports relatifs à l'itinéraire.

- **Pour éteindre la fonction de lecture à voix haute:** utiliser les boutons     pour sélectionner **Annuler fonction lecture à voix**

**haute** et appuyer sur le bouton  pour confirmer.

COMAND lit à voix haute le rapport en cours puis quitte la fonction de lecture à voix haute.

- **Pour annuler la fonction de lecture à voix haute pour le rapport actuel:** appuyer sur le bouton  . COMAND annule la fonction de lecture à voix haute pour le rapport actuel. Les rapports suivants seront encore lus à voix haute.







### Mémoire de destination

#### Adresse du domicile (Adresse personnelle)

#### Entrée de l'adresse personnelle via l'entrée d'adresse

- Entrer l'adresse personnelle comme une destination, par exemple sous forme d'une localité, rue et numéro de rue (▷ page 53). Puis, sauvegarder l'adresse personnelle sans lancer le guidage routier (▷ page 56).

#### Adoption d'une entrée du carnet d'adresse comme adresse personnelle

- **Pour mettre le mode navigation en fonction:** appuyer sur le bouton de fonction .
- **Pour afficher le menu:** appuyer sur le bouton .
- Sélectionner **Destination** dans la barre du menu navigation à l'aide des boutons    et appuyer sur le bouton  pour confirmer.
- Sélectionner **Depuis mémoire** et appuyer sur le bouton  pour confirmer. La liste de la mémoire des destinations paraît soit avec la barre de caractères (1re option) ou comme une liste de sélection (2e option).

### 1re option: liste de la mémoire des destinations avec barre de caractères

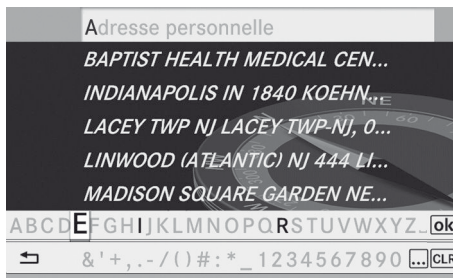

P82.87-2128-31

- ▶ Appuyer et maintenir le bouton **OK** jusqu'à ce que la liste de la mémoire de destination paraisse comme liste de sélection.

### 2e option: liste de la mémoire des destinations comme liste de sélection

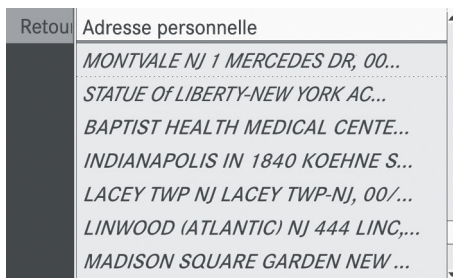

P82.87-5409-31

L'entrée **Adresse personnelle** est listée comme la première entrée dans la mémoire des destinations.

- ▶ Sélectionner **Adresse personnelle** à l'aide des boutons **▲** **▼** et appuyer sur le bouton **OK** pour confirmer.

**i** Si aucun caractère n'a encore été entré, l'entrée **Adresse personnelle** est automatiquement mise en surbrillance dans la liste de sélection.

Si aucune adresse personnelle n'a encore été sauvegardée, une entrée du carnet d'adresses peut maintenant être attribuée. Si une adresse personnelle existe déjà, elle est affichée et modifiée.

**i** Si **Nouvelle entrée** est sélectionnée, l'option d'entrer l'adresse personnelle est offerte pour la première fois. L'adresse personnelle peut alors être sauvegardée sans lancer le guidage routier.

- ▶ **Pour entrer l'adresse personnelle pour la première fois:** sélectionner **Attribuer à une entrée du carnet d'adresses** et appuyer sur le bouton **OK** pour confirmer.

- ▶ Sélectionner **Domicile** ou **Travail** et appuyer sur le bouton **OK** pour confirmer.

- ▶ **Pour changer l'adresse personnelle:** sélectionner **Changer** et appuyer sur le bouton **OK** pour confirmer.

- ▶ Sélectionner **Attribuer à une entrée du carnet d'adresses** et appuyer sur le bouton **OK** pour confirmer.

**i** Si **Nouvelle entrée** est sélectionnée, l'option de changer l'adresse personnelle par l'entrée d'une adresse est aussi offerte. L'adresse personnelle peut alors être sauvegardée sans lancer le guidage routier.

- ▶ Sélectionner **Domicile** ou **Travail** et appuyer sur le bouton **OK** pour confirmer. Dans les deux cas, le carnet d'adresses sera affiché soit avec la barre de caractères ou comme une liste de sélection.

- ▶ **Pour sélectionner une entrée du carnet d'adresses:** procéder tel que décrit dans la section «Recherche d'une entrée du carnet d'adresses» (▷ page 121).

- ▶ **Pour confirmer la sélection:** appuyer sur le bouton **OK**.

Si aucune adresse personnelle n'a été mise en mémoire, COMAND sauvegarde l'entrée. Un message sera affiché suivi du menu des adresses avec l'adresse sélectionnée. L'option **Lancer** est automatiquement mise en surbrillance.

Si une adresse personnelle a déjà été mise en mémoire, un message-guide paraît pour demander si l'entrée **Adresse personnelle** devrait être écrasée.

- ▶ Sélectionner **Oui** ou **Non** et appuyer sur le bouton **OK** pour confirmer.  
En sélectionnant **Oui**, COMAND écrase la destination. Un message sera affiché suivi du menu des adresses avec l'adresse sélectionnée. L'option **Lancer** est automatiquement mis en surbrillance.  
Si **Non** est sélectionné, la liste paraît de nouveau.

### Sélection de l'adresse personnelle pour le guidage routier

- ▶ Procéder tel que décrit dans la section «Entrée d'une destination depuis la mémoire des destinations» (▷ page 59).

### Enregistrement d'une destination depuis la mémoire des destinations

#### Remarques

Cette fonction permet également de sauvegarder la destination dans le carnet d'adresses.

#### Après l'entrée de destination

- ▶ La destination a été entrée et est affichée dans le menu d'entrée d'une adresse (▷ page 56).
- ▶ Sélectionner **Sauvegarder** à l'aide des boutons **▼** **◀** **▶** **▲** et appuyer sur le bouton **OK** pour confirmer.  
Les options de sauvegarde peuvent maintenant être sélectionnées (▷ page 86).

#### Pendant le guidage routier

- ▶ **Pour afficher le menu:** appuyer sur le bouton **OK**.
- ▶ Sélectionner **Destination** dans la barre du menu navigation à l'aide des boutons **▼** **◀** **▶** et appuyer sur le bouton **OK** pour confirmer.

- ▶ Sélectionner **Sauvegarder destination** et appuyer sur le bouton **OK** pour confirmer.  
Les options de sauvegarde peuvent maintenant être sélectionnées (▷ page 86).

### Depuis la liste des destinations précédentes

- ▶ **Pour afficher le menu:** appuyer sur le bouton **OK**.
- ▶ Sélectionner **Destination** dans la barre du menu navigation à l'aide des boutons **▼** **◀** **▶** et appuyer sur le bouton **OK** pour confirmer.
- ▶ Sélectionner **Depuis dernières destinations** et appuyer sur le bouton **OK** pour confirmer.  
La liste des dernières destinations paraît.
- ▶ Sélectionner la destination à l'aide des boutons **▲** **▼** et appuyer sur le bouton **OK** pour confirmer.  
L'adresse de la destination est affichée.
- ▶ Sélectionner **Sauvegarder** et appuyer sur le bouton **OK** pour confirmer.  
Les options de sauvegarde peuvent maintenant être sélectionnées (▷ page 86).

### Sélection des options de sauvegarde

- ▶ **Pour sauvegarder la destination sans nom:** sélectionner **Sauvegarder sans nom** et appuyer sur le bouton **OK** pour confirmer.  
COMAND sauvegarde la destination dans la mémoire des destinations et utilise l'adresse comme nom de destination.
- ▶ **Pour sauvegarder la destination avec nom:** sélectionner **Sauvegarder avec nom** et appuyer sur le bouton **OK** pour confirmer.

- ▶ Sélectionner une catégorie, par ex. **Domicile**, et appuyer sur le bouton **OK** pour confirmer.  
Le menu d'entrée avec les champs de données et la barre de caractères s'affiche.

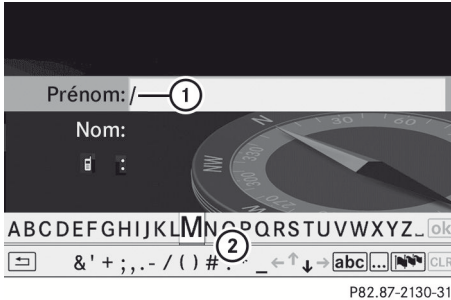

Affichage d'exemple: sauvegarde d'une destination avec nom

- ① Champ de données sélectionné avec le curseur
- ② Barre de caractères
- ▶ Procéder tel que décrit dans la section «Entrée de caractères dans le mode navigation (entrée d'une localité)» (▷ page 25).
- ▶ Puis sélectionner **OK** et appuyer sur le bouton **OK** pour confirmer.  
COMAND sauvegarde la destination sous le nom entré.

### Attribution d'une destination à une entrée du carnet d'adresses

Une adresse avec ses données complètes qui n'est pas adaptée à la navigation peut être attribuée à une entrée du carnet d'adresses déjà existante. Le guidage routier vers cette adresse peut alors être lancé plus tard directement depuis le carnet d'adresses (▷ page 124).

- ▶ Sélectionner **Attribuer à une entrée du carnet d'adresses** et appuyer sur le bouton **OK** pour confirmer.

- ▶ Sélectionner une catégorie, par ex. **Domicile**, et appuyer sur le bouton **OK** pour confirmer.  
Le carnet d'adresses sera affiché soit avec la barre de caractères ou comme une liste de sélection.

- ▶ **Pour sélectionner une entrée du carnet d'adresses:** procéder tel que décrit dans la section «Recherche d'une entrée du carnet d'adresses» (▷ page 121).





Si l'entrée sélectionnée dans le carnet d'adresses ne comporte pas encore de données d'adresse de navigation, COMAND sauvegarde les données.

Si l'entrée du carnet d'adresses contient déjà des données d'adresse pour la navigation, un message-guide s'affichera pour demander si les données existantes doivent être écrasées.

- ▶ Sélectionner **Oui** ou **Non** et appuyer sur le bouton **OK** pour confirmer.  
Si **Oui** est sélectionné, COMAND met en mémoire les données.

### Suppression d'une destination ou de l'adresse personnelle de la mémoire des destinations

- ▶ **Pour mettre le mode navigation en fonction:** appuyer sur le bouton de fonction **NAVI**.
- ▶ **Pour afficher le menu:** appuyer sur le bouton **OK**.
- ▶ Sélectionner **Destination** dans la barre du menu navigation à l'aide des boutons **▼**, **◀**, **▶** et appuyer sur le bouton **OK** pour confirmer.
- ▶ Sélectionner **Depuis mémoire** et appuyer sur le bouton **OK** pour confirmer.  
La liste de la mémoire des destinations paraît soit avec la barre de caractères (1re option) ou comme une liste de sélection (2e option).

- ▶ **1re option – liste de la mémoire des destinations avec barre de caractères:** procéder tel que décrit dans la section «Entrée de caractères» (▷ page 25).
  - ▶ **2e option – liste de la mémoire des destinations comme une liste de sélection:** sélectionner une destination à l'aide des boutons   et appuyer sur le bouton  pour confirmer. Les données de l'adresse paraissent pour l'entrée sélectionnée.
  - ▶ Sélectionner **Supprimer** et appuyer sur le bouton  pour confirmer. Un message-guide paraît, demandant à l'utilisateur s'il désire supprimer la destination.
  - ▶ Sélectionner **Oui** ou **Non** et appuyer sur le bouton  pour confirmer. Si **Oui** est sélectionné, COMAND supprime la destination. Un message sera affiché à cet effet. Si **Non** est sélectionné, le processus sera annulé.
- i** Si les données de l'adresse de navigation de la destination à effacer ont aussi été attribuées à une entrée du carnet d'adresses, COMAND efface également ces données à cet endroit. Si l'entrée du carnet d'adresses correspondante ne contient pas d'autres données, comme des numéros de téléphone, COMAND supprime l'entrée complète du carnet d'adresses.

## Destinations précédentes

### Introduction







COMAND sauvegarde automatiquement les destinations précédentes utilisées pour lancer le calcul de l'itinéraire. Si la mémoire est pleine, COMAND supprime la destination la plus ancienne. Il est aussi possible de sauvegarder une destination choisie de la liste des destinations précédentes, dans la

mémoire des destinations. Elle sera sauvegardée de façon permanente.

### Sauvegarde d'une destination dans la mémoire des destinations

- ▶ Procéder tel que décrit dans la section «Depuis la liste des destinations précédentes» (▷ page 86).

### Sauvegarde de la position du véhicule dans la liste des destinations précédentes





- ▶ **Pour mettre le mode navigation en fonction:** appuyer sur le bouton de fonction .
- ▶ **Pour afficher le menu:** appuyer sur le bouton .
- ▶ Sélectionner **Position** dans la barre du menu navigation à l'aide des boutons    et appuyer sur le bouton  pour confirmer.
- ▶ Sélectionner **Sauvegarder position du véhicule** et appuyer sur le bouton  pour confirmer. COMAND sauvegarde la position actuelle du véhicule comme destination dans la mémoire des destinations précédentes.

### Sauvegarde de la position du réticule dans la liste des destinations précédentes

#### Guidage routier non actif

Un réticule paraît sur la carte, si elle a été déplacée manuellement. La position du réticule peut être sauvegardée comme destination dans la liste des destinations précédentes.



- ▶ **Pour afficher le menu:** appuyer sur le bouton .









- ▶ Sélectionner **Position** dans la barre du menu navigation à l'aide des boutons    et appuyer sur le bouton  pour confirmer.
- ▶ Sélectionner **Sauvegarder position du réticule** et appuyer sur le bouton  pour confirmer.

**Le guidage routier est actif.**

- ▶ **Pour afficher le menu:** appuyer sur le bouton .
- ▶ Sélectionner **Position** dans la barre du menu navigation à l'aide des boutons    et appuyer sur le bouton  pour confirmer.
- ▶ Sélectionner **Position de destination sur la carte** et appuyer sur le bouton  pour confirmer.  
La carte avec la position du réticule sur la destination paraît.
- ▶ **Pour afficher le menu:** appuyer sur le bouton .
- ▶ Sélectionner **Position** dans la barre du menu navigation à l'aide des boutons    et appuyer sur le bouton  pour confirmer.
- ▶ Sélectionner **Sauvegarder position du réticule** et appuyer sur le bouton  pour confirmer.  
COMAND sauvegarde la position du réticule comme destination dans la liste des destinations précédentes.

**Suppression de l'une des destinations précédentes**

- ▶ **Pour mettre le mode navigation en fonction:** appuyer sur le bouton de fonction .
- ▶ **Pour afficher le menu:** appuyer sur le bouton .



- ▶ Sélectionner **Position** dans la barre du menu navigation à l'aide des boutons    et appuyer sur le bouton  pour confirmer.
- ▶ Sélectionner **Depuis dernières destinations** et appuyer sur le bouton  pour confirmer.  
La liste des dernières destinations paraît.
- ▶ Sélectionner la destination désirée et appuyer sur le bouton  pour confirmer.  
L'adresse de la destination est affichée.
- ▶ Sélectionner **Supprimer** et appuyer sur le bouton  pour confirmer.  
Un message-guide s'affiche, demandant si l'entrée doit être supprimée.
- ▶ Sélectionner **Oui** ou **Non** et appuyer sur le bouton  pour confirmer.  
En sélectionnant **Oui**, l'entrée est supprimée.  
Si **Non** est sélectionné, le processus sera annulé.

**Fonctionnement et réglages de la carte**

**Remarques**

Les logos des sociétés affichés sur la carte sont des marques de commerce des sociétés concernées et sont utilisées dans le but de situer ces sociétés. L'utilisation de tels logos sur la carte n'indique en aucun cas le soutien ou la publicité du système de navigation par les sociétés citées.

**Réglage de l'échelle de la carte**

- ▶ **Pour rappeler la barre d'échelle:** appuyer sur le bouton  ou .
- ▶ **Pour effectuer un zoom avant sur la carte:** appuyer sur le bouton  autant de fois que nécessaire.



- **Pour effectuer un zoom arrière sur la carte:** appuyer sur le bouton  autant de fois que nécessaire.

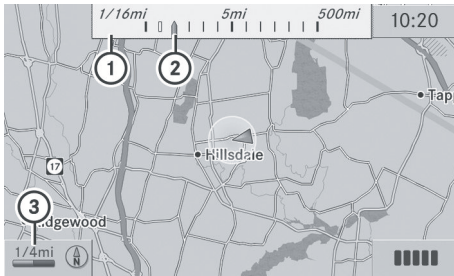

P82.87-3922-31



Carte avec échelle

- ① Échelle de la carte
- ② Échelle de la carte actuellement réglée telle qu'indiquée par l'aiguille sur la barre d'échelle
- ③ Échelle de la carte actuelle exprimée en nombre avec une unité

L'unité de mesure ③ dans l'affichage COMAND dépend de la sélection faite dans le combiné d'instruments (voir le Guide du conducteur).

### Déplacement de la carte

#### Affichage du réticule

- **Pour masquer le menu:** appuyer sur le bouton  et confirmer le choix de menu **Plein écran** en appuyant sur le bouton .
- **Pour faire défiler la carte:** appuyer sur les boutons .
- Un réticule apparaît sur la carte. Si un des boutons est à nouveau enfoncé, la carte se déplace sous le réticule dans la direction correspondante.



P82.87-3892-31

- ① Position actuelle du véhicule
- ② Réticule
- ③ Détails sur la position du réticule
- ④ Échelle de la carte sélectionnée

L'affichage ③ peut être le nom d'une rue, par exemple, pourvu que la carte numérique contienne les données requises. Ou il peut afficher la position géo-coordonnée du réticule si l'affichage **Coordonnées géographiques** est mis en fonction (▷ page 93).

### Masquage du réticule et centrage de la carte sur la position du véhicule ou la destination

- Appuyer sur le bouton .
- Le réticule disparaît et la carte est réglée sur la position du véhicule.

ou

- Régler la carte à la position du véhicule; voir les explications ci-dessous.

### Centrage de la carte sur la position du véhicule ou de la destination

#### Centrage de la carte sur la position du véhicule

- **Pour afficher le menu:** appuyer sur le bouton .
- Sélectionner **Position** dans la barre du menu navigation à l'aide des boutons  et appuyer sur le bouton  pour confirmer.



- ▶ Sélectionner **Position du véhicule sur la carte** et appuyer sur le bouton **OK** pour confirmer ou, si le réticule est affiché, appuyer sur le bouton de retour **←**. Ceci masque le réticule.

**Centrage sur la destination**

- ▶ **Pour afficher le menu:** appuyer sur le bouton **OK**.
- ▶ Sélectionner **Position** dans la barre du menu navigation à l'aide des boutons **▼** **◀** **▶** et appuyer sur le bouton **OK** pour confirmer.
- ▶ Sélectionner **Position de destination sur la carte** et appuyer sur le bouton **OK** pour confirmer. Le réticule est centré sur la destination.

courbe de la Terre et le point orange du symbole pointe vers le nord)

- ▶ **Pour afficher le menu:** appuyer sur le bouton **OK**.
- ▶ Sélectionner **Navi** dans la barre de fonction principale à l'aide des boutons **▲** **◀** **▶** et appuyer sur le bouton **OK** pour confirmer.
- ▶ Sélectionner **Affichage de la carte** et appuyer sur le bouton **OK** pour confirmer. Le symbole **●** indique le réglage actuel.

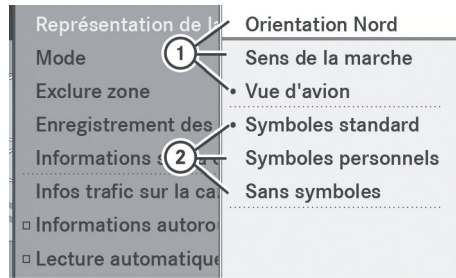

P82.87-3434-31

**Affichage de la carte**

**Réglage de l'orientation de la carte**

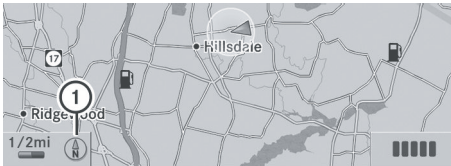

P82.87-3890-31

Orientation de la carte

- ① Orientation actuelle de la carte

Les modes d'affichage suivants sont possibles:

- **Orientation vers le nord** (la carte est présentée afin que le nord pointe toujours vers le haut)
- **Orientation dans la direction du trajet** (la carte est présentée afin que le sens du trajet soit toujours vers le haut; le point orange du symbole pointe vers le nord)
- **Vue d'avion** (la carte est présentée afin que le sens du trajet soit toujours vers le haut, la projection de la carte reproduit la

Menu de l'affichage de la carte

- ① Options de l'orientation de la carte
- ② Pour régler les symboles des destinations spéciales

- ▶ Sélectionner **Orientation Nord Sens de la marche** ou **Vue d'avion** à l'aide des boutons **▲** **▼** et appuyer sur le bouton **OK** pour confirmer.

- ▶ **Pour quitter le menu:** appuyer sur le bouton **◀** **▶**. L'orientation de la carte change en conséquence.

**Symboles de destination spéciale sur la carte**

Les destinations spéciales à afficher comme symboles sur la carte peuvent être réglées. Ces destinations spéciales sont, par exemple, les stations-service, hôtels, cinémas ou restaurants.

Les réglages suivants sont possibles:

- **Symboles standard**  
Affichage de symboles déterminé par les réglages usine
  - **Symboles personnels**  
Il est possible de déterminer les symboles par soi-même.
  - **Sans symboles**
- **Pour afficher le menu:** appuyer sur le bouton **OK**.
- Sélectionner **Navi** dans la barre de menu principal à l'aide des boutons **▲** **◀** **▶** et appuyer sur le bouton **OK** pour confirmer.
- Sélectionner **Affichage de la carte** et appuyer sur le bouton **OK** pour confirmer.
- Sélectionner **Symboles standard**, **Symboles personnels** ou **Aucun symbole**.  
Si **Symboles personnels** est sélectionné, la liste des destinations spéciales paraît.
- **Pour mettre l'affichage de symboles en/hors fonction:** sélectionner la destination spéciale à l'aide des boutons **▲** **▼** et appuyer sur le bouton **OK** pour confirmer.  
Selon le réglage précédent, les symboles seront en  ou hors  fonction. Les affichages de symboles peuvent être activés pour plus d'une destination spéciale.
- i** La liste montre tous les symboles de tous les pays compris sur la carte numérique. Cependant, les destinations spéciales de tous les pays ne sont pas toutes disponibles. Par conséquent, certains symboles de destinations spéciales peuvent ne pas être affichés sur la carte, même si l'affichage du symbole est en fonction.
- **Pour quitter le menu:** appuyer sur le bouton **◀** **▶**.

### Information sur la carte dans l'affichage

#### Affichage de l'information sur la carte

Pendant le guidage routier, une information sur la carte peut être affichée au bas de l'écran.

- **Pour afficher le menu:** appuyer sur le bouton **OK**.
- Sélectionner **Navi** dans la barre de menu principal à l'aide des boutons **▲** **◀** **▶** et appuyer sur le bouton **OK** pour confirmer.
- Sélectionner **Information sur la carte** et appuyer sur le bouton **OK** pour confirmer.  
Le symbole **●** indique le réglage actuel.
- Sélectionner **Heure d'arrivée/distance**, **Rue actuelle**, **Coordonnées géo.** ou **Aucune** et appuyer sur le bouton **OK** pour confirmer.
- **Pour quitter le menu:** appuyer sur le bouton **◀** **▶**.

#### Heure d'arrivée/distance jusqu'à destination

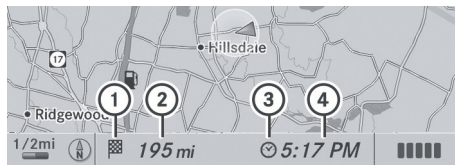

P82.87-3891-31

Affichage de l'heure d'arrivée/distance en fonction

- ① Symbole pour la destination
- ② Distance jusqu'à destination
- ③ Symbole pour l'heure estimée de l'arrivée
- ④ Heure estimée de l'arrivée

Cet affichage devient visible uniquement pendant le guidage routier. Lorsque la carte est défilée (> page 90), les données comme les noms des routes paraissent selon la

position du réticule si la carte numérique contient ces données.

- ① Pendant le calcul de l'itinéraire, si le véhicule roule sur une route qui n'a pas été numérisée, la distance linéaire jusqu'à destination est affichée. Dans ce cas, l'affichage sera estompé.

### Affichage de la route



P82.87-3916-31

Affichage de la route actif

- ① Nom ou désignation de route

### Affichage des coordonnées géographiques

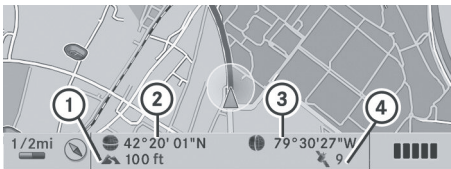

P82.87-3918-31

Affichage des coordonnées géographiques actif

- ① Altitude actuelle au-dessus du niveau de la mer (arrondie à 30 m près)
- ② Position actuelle du véhicule: latitude
- ③ Position actuelle du véhicule: longitude
- ④ Nombre de satellites GPS utilisés actuellement

La réception GPS doit être suffisante pour tous les affichages. Si ce n'est pas le cas, l'affichage sera estompé. L'affichage de l'altitude ① peut différer de la valeur actuelle car le système de navigation utilise le signal GPS pour effectuer le calcul.

### Option du menu «Aucune»

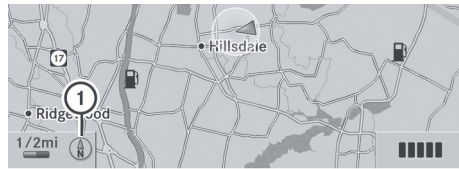

P82.87-3917-31

Affichage hors fonction

- ① Orientation actuelle de la carte

- ① Dans la fonction «Déplacer carte», d'autres données seront visibles selon la position du réticule, par exemple le nom d'une route, si la carte numérique contient cette donnée.

### Réglages additionnels

#### Évitement d'une zone

#### Information générale

COMAND facilite l'évitement des zones où le conducteur ne désire pas se rendre.





Si l'utilisateur active ou désactive un blocage routier pendant que le guidage routier est actif, COMAND calculera une nouvelle route. Si l'utilisateur active ou désactive un blocage routier pendant que le guidage routier est inactif, COMAND utilisera un nouveau réglage pour le prochain guidage routier,.

- ① Les autoroutes comprenant des zones bloquées sont toujours prises en considération dans le calcul de la route. Cette fonction n'est pas disponible pendant que le véhicule est en mouvement.

► **Pour commuter au mode de navigation:** appuyer sur le bouton de fonction **NAVI**.

► **Pour montrer le menu:** appuyer sur le bouton **OK**.

► Sélectionner **Navi** dans la barre de fonction principale à l'aide des boutons

   et appuyer sur le bouton  pour confirmer.

- Sélectionner **Zone bloquée** et appuyer sur le bouton  pour confirmer.

Si une zone à éviter n'a pas encore été sélectionnée, la carte avec le réticule paraît (option 1).



Si une ou plusieurs zones à éviter ont déjà été sélectionnées, une liste paraît (option 2).

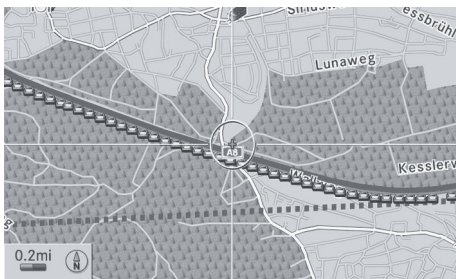

### Option 1: la carte paraît



P82.87-5410-31

- **Pour faire défiler la carte:** appuyer sur les boutons    .



- **Pour régler l'échelle de la carte:** appuyer sur le bouton  ou . La barre d'échelle paraît.

- Appuyer de nouveau sur le bouton  ou . La vue de la carte est augmentée ou diminuée.

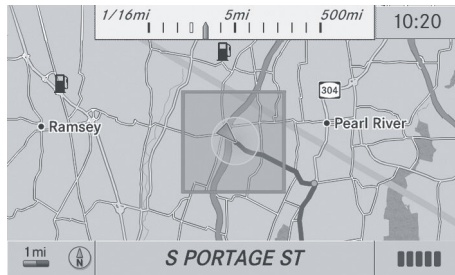



- **Pour ajouter une zone à éviter:** appuyer sur le bouton . Un carré rouge sur la carte délimite la zone à éviter.



P82.87-3921-31



- **Pour régler la grandeur du carré:** appuyer sur le bouton  ou . Le carré est agrandi ou réduit.
- **Pour confirmer le réglage:** appuyer sur le bouton . La liste paraît. La zone à éviter précédemment sélectionnée a été ajoutée et activée.
- Si l'utilisateur désire utiliser les fonctions de la liste, il doit procéder en accord avec les instructions décrites sous «Option 2: la liste paraît».

### Option 2: la liste paraît

	Avoid New Area	
Retour 	MONTVALE	Afficher/Modifier
	 Vide	Effacer
	 Vide	
	 Vide	
	 Vide	

P82.86-9983-31

Exemple d'affichage: liste de la «Zone à éviter»

- Sélectionner **Nouvelle zone à éviter** à l'aide des boutons   et appuyer sur le bouton  pour confirmer. La carte avec le réticule paraît.

- Procéder selon les instructions sous «Option 1: la carte paraît» si on désire régler une nouvelle zone à éviter. L'illustration suivante montre un exemple comprenant deux zones à éviter.

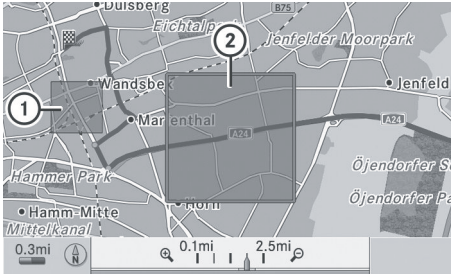

P82.87-5420-31

- ① Zone actuellement évitée
- ② Nouvelle zone à éviter, dont la grandeur peut encore être réglée

### Activation/désactivation d'une zone à éviter

- Sélectionner une entrée de la liste à l'aide des boutons ▲ ▼ et appuyer sur le bouton OK pour confirmer. La zone à éviter est activée  ou désactivée  selon l'état précédent.

### Affichage de changement d'une zone à éviter

- Sélectionner une entrée dans la liste à l'aide des boutons ▲ ▼.
- Sélectionner **Options** à l'aide du bouton ► et appuyer sur le bouton OK pour confirmer.
- Sélectionner **Affichage/Changement** et appuyer sur le bouton OK pour confirmer. La zone à éviter est indiquée sur la carte.
- **Pour changer la position de la zone:** appuyer sur le bouton ◀ ▶ ▲ ou ▶. La zone est déplacée sur la carte.

- **Pour changer la grandeur de la zone:** appuyer sur le bouton \*\* ou #. La zone est agrandie ou réduite.
- **Pour confirmer le changement:** appuyer sur le bouton OK. La liste paraît et le changement est entré.

### Suppression d'une zone réglée

- Sélectionner une entrée dans la liste à l'aide des boutons ▲ ▼.
- Sélectionner **Options** à l'aide du bouton ► et appuyer sur le bouton OK pour confirmer.
- Sélectionner **Supprimer** et appuyer sur le bouton OK pour confirmer. Un message-guide s'affiche, demandant de confirmer si l'entrée doit être supprimée.
- Sélectionner **Oui** ou **Non**. En sélectionnant **Oui**, l'entrée supprimée. En sélectionnant **Non**, le processus sera interrompu.

### Fonction «Record route»

#### Activation/désactivation de la fonction

- **Pour commuter au mode de navigation:** appuyer sur le bouton de fonction NAVI.
- **Pour montrer le menu:** appuyer sur le bouton OK.
- Sélectionner **Navi** dans la barre de fonction principale à l'aide des boutons ▲ ◀ ▶ et appuyer sur le bouton OK pour confirmer.
- Sélectionner **Sauvegarder un trajet hors route** et appuyer sur le bouton OK pour confirmer.

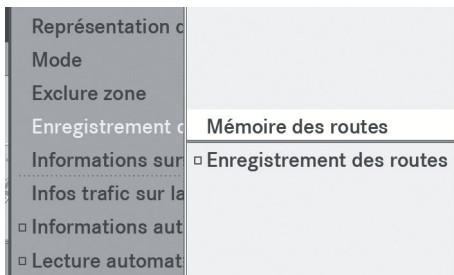

P82.87-3437-31

#### Menu Hors route

- ▶ Sélectionner **Sauvegarder un trajet hors route** et appuyer sur le bouton **OK** pour confirmer.  
Selon l'état préalable, l'option commutera à marche  ou à arrêt .
- ▶ **Pour quitter le menu:** appuyer sur le bouton **◀** ou **▶**.

#### Affichage de l'activation de la mémoire

Lorsque la mémoire est pleine à 90 %, un message paraît à cet effet. Lorsque la mémoire est complètement pleine, un message paraîtra également.

- ▶ **Pour confirmer le message:** appuyer sur le bouton **OK**.
- ❗ Afin de pouvoir continuer à utiliser la fonction «Record route», supprimer ensuite la mémoire des trajets.
- ▶ **Pour commuter au mode de navigation:** appuyer sur le bouton de fonction **NAVI**.
- ▶ **Pour montrer le menu:** appuyer sur le bouton **OK**.
- ▶ Sélectionner **Navi** dans la barre de fonction principale à l'aide des boutons **▲** **◀** **▶** et appuyer sur le bouton **OK** pour confirmer.
- ▶ Sélectionner **Sauvegarder un trajet hors route** et appuyer sur le bouton **OK** pour confirmer.

- ▶ Sélectionner **Mémoire hors route** et appuyer sur le bouton **OK** pour confirmer.

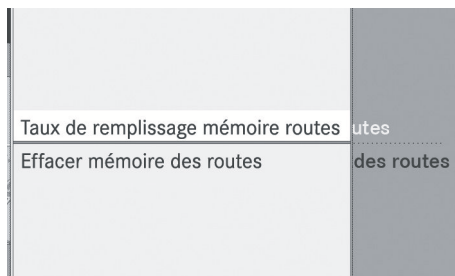

P82.87-3438-31

#### Menu mémoire hors route

- ▶ Sélectionner **Mémoire hors route utilisée** et appuyer sur le bouton **OK** pour confirmer.  
Une barre montre la mémoire utilisée en pourcentage.
- ▶ **Pour fermer l'affichage:** appuyer sur le bouton de fonction **NAVI**.

❗ Lorsque la mémoire est complètement pleine, il est impossible de sélectionner l'article de menu **Mémoire hors route**.

#### Suppression de la mémoire des trajets

- ▶ **Pour commuter au mode de navigation:** appuyer sur le bouton de fonction **NAVI**.
- ▶ **Pour montrer le menu:** appuyer sur le bouton **OK**.
- ▶ Sélectionner **Navi** dans la barre de fonction principale à l'aide des boutons **▲** **◀** **▶** et appuyer sur le bouton **OK** pour confirmer.
- ▶ Sélectionner **Sauvegarder un trajet hors route** et appuyer sur le bouton **OK** pour confirmer.
- ▶ Sélectionner **Mémoire hors route** et appuyer sur le bouton **OK** pour confirmer.



- ▶ Sélectionner **Supprimer mémoire hors route** et appuyer sur le bouton **OK** pour confirmer.  
Un message-guide s'affiche, demandant de confirmer si la mémoire doit être supprimée.
- ▶ Sélectionner **Oui** ou **Non**.  
En sélectionnant **Oui**, la mémoire est supprimée.  
En sélectionnant **Non**, le processus sera interrompu.

### Information sur l'autoroute

En conduisant sur les autoroutes, il est possible de connaître les stations service les plus proches, les haltes routières, etc., ainsi que leur distance actuelle, montré sur le côté droit de l'affichage.

- ▶ **Pour commuter au mode de navigation:** appuyer sur le bouton de fonction **NAVI**.
- ▶ **Pour montrer le menu:** appuyer sur le bouton **OK**.
- ▶ Sélectionner **Navi** dans la barre de fonction principale à l'aide des boutons **▲** **◀** **▶** et appuyer sur le bouton **OK** pour confirmer.
- ▶ Sélectionner **Information sur l'autoroute** et appuyer sur le bouton **OK** pour confirmer.  
Selon l'état préalable, l'option commutera à marche  ou à arrêt .

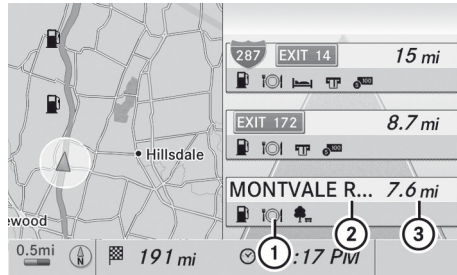

P82.86-9989-31

Affichage d'un exemple avec fonction active

- ① Icônes pour installations de service autoroutier
  - ② Nom des services autoroutiers
  - ③ Distance de la position actuelle du véhicule
- i** Si la carte numérique ne fournit aucune donnée, seulement une route stylisée sans information autoroutière est visible du côté droit de l'affichage.

### Fonction boussole

La position actuelle du véhicule et la direction de la course sont vues dans la boussole.

- ▶ **Pour commuter au mode de navigation:** appuyer sur le bouton de fonction **NAVI**.
- ▶ **Pour montrer le menu:** appuyer sur le bouton **OK**.
- ▶ Sélectionner **Position** dans la barre du menu de navigation à l'aide des boutons **▼** **◀** **▶** et appuyer sur le bouton **OK** pour confirmer.
- ▶ Sélectionner **Boussole** et appuyer sur le bouton **OK** pour confirmer.  
Selon l'état préalable, l'option commutera à marche  ou à arrêt .

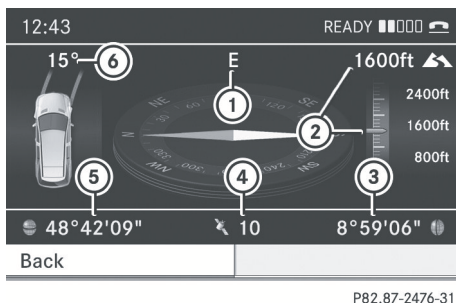

Affichage d'un exemple: boussole

- ① Direction actuelle de la course
- ② Hauteur actuelle au-dessus du niveau de la mer (arrondie à 50 m près)
- ③ Position actuelle du véhicule: coordonnées de longitude
- ④ Nombre de satellites GPS utilisés actuellement
- ⑤ Position actuelle du véhicule: coordonnées de latitude
- ⑥ Angle de braquage actuel des roues avant

**i** Pour afficher la hauteur actuelle ②, le système doit pouvoir recevoir au moins quatre satellites. L'angle de braquage ⑥ peut être d'un maximum de 35° dans les deux directions.

## Mise à jour de la carte numérique

### Introduction

Les cartes numériques produites sur le logiciel de carte deviennent désuètes, tout comme c'est le cas des cartes routières habituelles. Le guidage routier optimal n'est possible que si le système de navigation peut compter sur le logiciel de cartes le plus à jour. Des renseignements au sujet des nouvelles versions de carte numérique sont disponibles auprès de tout Concessionnaire Mercedes-Benz agréé. La carte numérique peut être mise à jour avec un DVD, ou l'utilisateur peut le faire lui-même.

**i** Le processus de mise à jour peut prendre beaucoup de temps (plus d'une heure),

selon la grosseur du logiciel de carte. Pendant ce temps, il ne sera possible que de commuter au mode radio et d'accepter les appels entrants. La mise à jour sera faite plus rapidement si le véhicule est à l'arrêt.

Si la mise à jour s'effectue pendant que le moteur est arrêté et que la puissance de la batterie de démarrage est insuffisante, COMAND pourrait automatiquement se mettre hors fonction pendant le processus de mise à jour, afin de protéger la batterie. En pareil cas, redémarrer la mise à jour pendant que le moteur tourne.

### **⚠ ATTENTION**

Ne jamais laisser le moteur tourner dans un endroit clos. Tous les gaz d'échappement contiennent du monoxyde de carbone. La fumée des gaz d'échappement est nocive pour la santé et pourrait entraîner une perte de conscience, voire la mort.

### Processus de mise à jour

- ▶ Insérer le DVD (▷ page 141).  
La mise à jour commence. COMAND vérifie si le logiciel de la carte numérique sur le DVD est compatible avec le système de navigation et avec le logiciel du système. Si c'est le cas, et que les données de la carte DVD n'ont pas encore été installées, COMAND commence la mise à jour de la carte numérique.  
Si les données de la carte ont déjà été installées, l'affichage montre les données de la version et un message à cet effet.
- ▶ **Pour confirmer le message:** appuyer sur le bouton **OK**.
- ▶ Éjecter le DVD.

Pendant que la mise à jour progresse, un message et une barre de progrès seront affichés à cet effet. Le système de navigation n'est pas opérationnel jusqu'à ce que la mise à jour soit complétée.



**i** Le DVD ne peut pas être éjecté pendant la mise à jour. Si COMAND est désactivé pendant la mise à jour, celle-ci est interrompue. Lorsque le système est redémarré, elle continue de l'endroit où elle a été interrompue.

Pendant la mise à jour, COMAND peut demander de changer le DVD.

► Appuyer sur le bouton charger/éjecter



► Sortir le DVD de la fente.

► Insérer le DVD requis.

Si la mise à jour a été réussie avec succès, un message sera affiché à cet effet.

► **Pour confirmer le message:** appuyer sur le bouton **OK**.

► Sortir le DVD de la fente.

La mise à jour est complétée.

Si la mise à jour n'a pas été complétée avec succès, un message indique que la mise à jour de la carte n'est pas possible.

► **Pour confirmer le message:** appuyer sur le bouton **OK**.

► Sortir le DVD de la fente.

## Problèmes avec le système de navigation

Problèmes	Causes et conséquences possibles et ► Solutions
COMAND ne peut pas continuer le guidage routier après que le voyage a été interrompu.	<p>Le guidage routier est annulé si le voyage est interrompu pendant plus de heures.</p> <p>«L'interruption du voyage» consiste à arrêter le véhicule et mettre COMAND hors fonction. «La continuation du guidage routier» consiste à remettre COMAND en fonction et continuer le voyage.</p> <p>► Continuer le guidage routier (► page 74).</p> <p>COMAND détermine la position du véhicule. Selon la situation de conduite, ceci peut prendre quelques temps.</p> <p>Le guidage routier peut être réduit pendant la détermination de la position du véhicule.</p> <p>Lorsque le positionnement est complet, le guidage routier redevient possible à l'aide des messages de navigation et les affichages de guidage routier.</p>

Problèmes	Causes et conséquences possibles et ► Solutions
COMAND est incapable de déterminer la position du véhicule.	<p>COMAND doit redéterminer l'emplacement du véhicule si celui-ci a été transporté (sur embarcadère, train ou après le remorquage).</p> <p>► Démarrer le véhicule et avancer.</p> <p>COMAND détermine la position du véhicule. Selon la situation de conduite, ceci peut prendre quelques temps.</p> <p>Le guidage routier peut être réduit pendant la détermination de la position du véhicule.</p> <p>Lorsque le positionnement est complet, le guidage routier redevient possible à l'aide des messages de navigation et les affichages de guidage routier.</p>

Problèmes	Causes et conséquences possibles et ► Solutions
Le message <b>La navigation n'est pas disponible</b> paraît.	<p>COMAND comporte une unité de disque dur intégré sur lequel la carte numérique est sauvegardée.</p> <p>Afin de protéger le disque dur des dommages, COMAND le désactive à de très hautes températures. Le système de navigation sera alors temporairement non disponible.</p> <ul style="list-style-type: none"> <li>► Laisser le véhicule et COMAND refroidir.</li> <li>► <b>Pour masquer le message:</b> éteindre COMAND et l'allumer de nouveau.</li> </ul> <p>Si une partie du disque dur comporte une anomalie, COMAND ne peut plus accéder aux données sur la carte de cette région, pour calculer l'itinéraire par exemple.</p> <ul style="list-style-type: none"> <li>► <b>Pour masquer le message:</b> éteindre COMAND et l'allumer de nouveau.</li> </ul> <p>Le système de navigation sera de nouveau fonctionnel jusqu'à ce qu'il accède de nouveau à la zone fautive du disque dur. Le message apparaîtra donc à nouveau.</p> <ul style="list-style-type: none"> <li>► Consulter un Concessionnaire Mercedes-Benz agréé.</li> </ul>
Un message paraît vous informant que le DVD contenant la carte numérique est incompatible avec le logiciel du système.	<p>Le DVD contenant la carte numérique ne peut pas être utilisé pour la mise à jour.</p> <ul style="list-style-type: none"> <li>► <b>Pour confirmer le message:</b> appuyer sur le bouton (OK).</li> <li>► Éjecter le DVD.</li> <li>► Faire mettre à jour le logiciel du système par un Concessionnaire Mercedes-Benz agréé.</li> </ul>
La mise à jour du logiciel de carte a échoué.	<p>Le DVD est sale ou égratigné.</p> <ul style="list-style-type: none"> <li>► Nettoyer le DVD.</li> <li>► Redémarrer la mise à jour.</li> </ul> <p>Il y a surchauffe attribuable à la température excessive à l'intérieur du véhicule.</p> <ul style="list-style-type: none"> <li>► Attendre que l'intérieur du véhicule se soit refroidi.</li> <li>► Redémarrer la mise à jour.</li> </ul> <p>Le disque dur intégral COMAND est défectueux.</p> <ul style="list-style-type: none"> <li>► Contacter un Concessionnaire Mercedes-Benz agréé.</li> </ul>



Fonctions COMAND .....	104
Information générale .....	104
Téléphonie via l'interface Bluetooth® .....	105
Volume de la réception et de la transmission .....	109
Fonctionnement du téléphone .....	110
Utilisation de l'annuaire téléphonique .....	112
Utilisation des listes d'appel .....	117
Utilisation du carnet d'adresses .....	120
Fonctionnement du téléphone à l'aide du volant de direction multifonction .....	126

## Fonctions COMAND

Ces instructions de fonctionnement décrivent tout l'équipement standard ou optionnel disponible pour le système COMAND au moment de l'achat. Des différences spécifiques au pays sont possibles. Noter que le système COMAND peut ne pas être équipé de toutes les fonctions décrites.

## Téléphone

### Information générale

#### Introduction

Dans la fonction téléphone, téléphonie via l'interface Bluetooth® est disponible si un téléphone mobile Bluetooth est connecté. à l'aide de l'interface Bluetooth® et d'un téléphone mobile adéquat, un dispositif mains libres COMAND peut être utilisé pour charger des cartes de visite électroniques (vCards).

Des informations plus détaillées sur les téléphones mobiles adéquats et sur le branchement d'un téléphone mobile adéquat Bluetooth® à COMAND se trouvent à l'adresse Internet <http://www.mbusa-mobile.com>. Ou appeler le Centre d'assistance à la clientèle Mercedes-Benz au 1-800-FOR-MERCEDES(1-800-367-6372) (É.-U.), ou le Service à la clientèle au 1-800-387-0100 (Canada).

#### Remarques importantes sur la sécurité

##### ATTENTION

La responsabilité primordiale du conducteur doit être la conduite sécuritaire du véhicule. Afin d'assurer votre sécurité et celle des autres, nous recommandons d'arrêter le véhicule en lieu sûr avant de placer un appel téléphonique ou d'en recevoir un. Si le téléphone mobile doit être utilisé en roulant, se servir du dispositif mains libres et utiliser le téléphone mobile uniquement lorsque les

conditions du temps, de la route et de la circulation le permettent.

Certaines localités interdisent au conducteur de se servir du téléphone cellulaire mobile en conduisant.

Se rappeler qu'à une vitesse aussi peu élevée que 50 km/h (environ 30 m/h), le véhicule couvre une distance d'environ 14 mètres (environ 44 pieds) par seconde.

##### ATTENTION

L'exposition à des radiations électromagnétiques excessives peut endommager la santé du conducteur et des autres automobilistes. L'usage de l'antenne externe entraîne des risques possibles pour la santé à cause des champs électromagnétiques, lesquels sont en discussion par la communauté scientifique, et devraient être utilisés le moins possible.

#### Appels interrompus pendant que le véhicule est en mouvement



Un appel peut être débranché si:

- la couverture du réseau est insuffisante dans certaines zones.
- l'utilisateur passe d'une zone transmetteur/ receveur (cell) dans une autre et aucun canal n'est libre.
- la carte SIM n'est pas compatible avec le réseau disponible.
- un téléphone mobile est utilisé avec «Twincard» et le téléphone mobile avec la seconde carte SIM est déjà reliée au réseau.

#### Options de fonctionnement

Le téléphone peut fonctionner par:

- le bouton  et  ou le bouton  sur COMAND
- le  ou  le clavier numérique sur COMAND

- en appuyant sur le bouton  ou  sur le volant de direction multifonction
- en parlant à l'aide du Système de commande vocale

À moins d'indication contraire, les descriptions et illustrations dans cette section réfèrent à COMAND.

### Restrictions de fonction

Le téléphone n'est pas prêt à l'utilisation dans les situations suivantes:

- le téléphone mobile n'est pas relié à un réseau de téléphone mobile, le téléphone essaie automatiquement de se brancher à un réseau. Si aucun réseau n'est disponible, les appels d'urgence "911" ne peuvent être faits. Si une tentative de faire un appel sortant est faite, le message **Pas de réception** paraît pendant un court moment.

### Appel d'urgence «911»

#### ATTENTION

Le service d'appel d'urgence «911» est un service public. S'en servir sans raison valable constitue une offense criminelle.

Les conditions suivantes doivent être remplies pour pouvoir faire un appel d'urgence **911**:

- le téléphone mobile doit être en fonction.
- un réseau doit être disponible.
- une carte SIM valide et fonctionnelle doit être insérée dans le téléphone mobile.
- Le téléphone mobile doit être branché à COMAND par l'interface Bluetooth®.

Si il est impossible d'établir un appel d'urgence, le secours devra être obtenu d'une autre façon.

- ▶ Entrer les numéros sur COMAND.
- ▶ Appuyer sur le bouton . Le téléphone établit la connexion.
- ▶ Attendre que le centre de traitement des appels d'urgence réponde, puis décrire l'urgence.

### Téléphonie via l'interface Bluetooth®

#### Conditions

#### Téléphone mobile

Pour la téléphonie via l'interface Bluetooth® de COMAND, un téléphone mobile Bluetooth® adapté est nécessaire.

- i** Tous les téléphones mobiles disponibles sur le marché ne sont pas adaptés. Pour plus d'informations sur les téléphones mobiles adaptés et sur la connexion de téléphones mobiles Bluetooth® adaptés sur COMAND, visiter **<http://www.mbusa-mobile.com>** ou appeler le Centre d'assistance à la clientèle Mercedes-Benz au 1-800-FOR-MERcedes(1-800-367-6372) (É.-U.) ou le Service à la clientèle au 1-800-387-0100 (Canada).

La pile du téléphone mobile devrait être suffisamment chargée pour éviter tout mauvais fonctionnement.

En vue de se préparer à téléphoner via l'interface Bluetooth®, vérifier les articles suivants sur le téléphone mobile (voir les instructions de fonctionnement du téléphone mobile):

- ▶ Hands-Free Profile (profil mains libres)  
Le téléphone mobile doit supporter le Profil mains libres 1.0 ou supérieur.
- i** Certains affichages (par exemple, la puissance du signal) dépendent de la version de Hands-Free Profile supportée.
- ▶ Visibilité Bluetooth®

Sur certains téléphones mobiles, le dispositif lui-même doit être «visible» pour les autres dispositifs, tout en activant la fonction Bluetooth® (voir les instructions de fonctionnement du téléphone mobile).

► Nom du dispositif Bluetooth®

Tout dispositif Bluetooth® a son propre nom de dispositif Bluetooth®. Ce nom d'appareil est définissable librement, mais peut être identique à tous les appareils du même constructeur. Il est donc recommandé de changer ce nom pour pouvoir facilement reconnaître votre téléphone mobile (voir les instructions de fonctionnement du téléphone mobile).

► Mettre le téléphone mobile en fonction (voir les instructions de fonctionnement du téléphone mobile).

► Activer les fonctions Bluetooth® et, si nécessaire, la visibilité Bluetooth® sur le téléphone mobile (voir les instructions de fonctionnement du téléphone mobile).

## COMAND

► Activer la fonction Bluetooth® dans COMAND (▷ page 45).

## Connexion d'un téléphone mobile

### Information générale

Avant d'utiliser votre téléphone mobile avec COMAND pour la première fois, il est nécessaire de le connecter.

Quand un nouveau téléphone mobile est autorisé, il est automatiquement connecté.

La connexion se compose de:

- la recherche d'un téléphone mobile Bluetooth® adapté
- l'autorisation du téléphone mobile Bluetooth® adapté

Jusqu'à dix téléphones mobiles peuvent être connectés.

## Recherche d'un téléphone mobile

- Appuyer sur le bouton de fonction **TEL** sur COMAND.
- Sélectionner **Téléphone** dans le menu de base du téléphone à l'aide des boutons **▼** **◀** **▶** et appuyer sur le bouton **OK** pour confirmer.
- Sélectionner **Téléphones Bluetooth** et appuyer sur le bouton **OK** pour confirmer.
- Sélectionner **Mise à jour** et appuyer sur le bouton **OK** pour confirmer. COMAND cherche des téléphones Bluetooth® dans la portée et les ajoute à la liste de téléphones Bluetooth®. La durée de la recherche dépend du nombre de téléphones Bluetooth® à portée et de leurs caractéristiques.



P82.86-9972-31

Exemple d'affichage: Liste de téléphones Bluetooth®

- ① Téléphone mobile actuellement branché et autorisé (● et autorisé ☑)
- ② Dispositif hors de portée mais autorisé auparavant (☑, paraît en gris)
- ③ Téléphone mobile détecté récemment dans le secteur, mais pas encore autorisé (pas encore de symbole)

La liste des téléphones Bluetooth® montre tous les téléphones mobiles à portée et tous les téléphones préalablement autorisés, qu'ils soient ou non à portée.

- ❗ Si la liste des téléphones Bluetooth® est déjà pleine, il sera demandé de désautoriser un téléphone mobile



(▷ page 109). Si COMAND ne trouve pas votre téléphone mobile, une autorisation externe (▷ page 108) peut s'avérer nécessaire.

- i** Quand elle est à nouveau rappelée, la liste des téléphones peut ne plus montrer tous les téléphones mobiles parce que, par exemple, un téléphone mobile a été retiré du véhicule pour le moment. Dans ce cas, lancer une autre recherche pour mettre à jour la liste des téléphones Bluetooth®.

### Autorisation (enregistrement) d'un téléphone mobile

- ▶ Sélectionner un téléphone mobile pas encore autorisé **③** dans la liste des téléphones Bluetooth® à l'aide des boutons **▲** **▼**.
- ▶ Sélectionner **Options** à l'aide du bouton **▶** et appuyer sur le bouton **OK** pour confirmer.
- ▶ Sélectionner **Autoriser** et appuyer sur le bouton **OK** pour confirmer.  
Le menu d'entrée du code d'accès paraît.



P82.87-2463-31

Le code d'accès est une combinaison de un à seize chiffres, que l'utilisateur peut créer lui-même. La même combinaison de chiffres doit être entrée dans COMAND et dans le téléphone mobile Bluetooth® adapté (voir les instructions de fonctionnement du téléphone mobile Bluetooth® adapté).

- i** Certains téléphones mobiles nécessitent l'entrée d'un code d'accès à quatre chiffres ou des suites de caractères plus longues.

Pour réautoriser un téléphone mobile après une désautorisation, un code d'accès différent peut être sélectionné.

#### ▶ Pour entrer un code d'accès dans

**COMAND:** appuyer sur les clés numériques les unes après les autres.

**OK** est en surbrillance après que le premier chiffre a été entré.

ou

- ▶ Sélectionner les chiffres à l'aide des boutons **◀** **▶** et appuyer sur le bouton **OK** pour confirmer. Puis, sélectionner **OK**.

#### ▶ Pour confirmer une entrée dans

**COMAND:** appuyer sur le bouton **OK**.

- ▶ Entrer maintenant le même code d'accès dans le téléphone mobile.

**Pour entrer dans le téléphone mobile:** si la connexion Bluetooth® est réussie, un message-guide sur le téléphone mobile demandera d'entrer le code d'accès (voir les instructions de fonctionnement du téléphone mobile).

- ▶ Entrer le même code d'accès dans le téléphone mobile que celui entré dans COMAND.

- i** Après l'entrée du code d'accès, le système pourrait demander de confirmer à nouveau ce code d'accès du téléphone mobile pour connecter des appels. Vérifier l'affichage du téléphone mobile.











Si l'affichage COMAND montre le message: **Procédure d'autorisation Échec**, la période de temps allouée a peut-être été dépassée. Répéter la procédure.

Le téléphone mobile est connecté à COMAND (autorisé). Il est possible maintenant de lancer des appels à l'aide du système mains libres de COMAND.

### Autorisation externe

Si COMAND ne détecte pas le téléphone mobile, c'est peut-être à cause de réglages de sécurité particuliers sur le téléphone mobile. Dans ce cas, vérifier si le téléphone mobile peut trouver COMAND. Le nom du dispositif Bluetooth® de COMAND est **MB Bluetooth**.

Observer les points suivants: certains téléphones mobiles nécessitent une reconnexion sur COMAND après avoir entré le code d'accès (voir les instructions de fonctionnement du téléphone mobile). Sinon, le téléphone mobile ne pourra pas être autorisé.

- ▶ Appuyer sur le bouton de fonction **TEL**.
- ▶ Sélectionner **Téléphone** dans le menu de base du téléphone à l'aide des boutons     et appuyer sur le bouton  pour confirmer.
- ▶ Sélectionner **Téléphones Bluetooth** et appuyer sur le bouton  pour confirmer.
- ▶ Sélectionner **Mise à jour** et appuyer sur le bouton  pour confirmer.
- ▶ Sélectionner **Options** à l'aide du bouton  et appuyer sur le bouton  pour confirmer.
- ▶ Sélectionner **Autorisation externe** et appuyer sur le bouton  pour confirmer.
- ▶ Commencer la recherche Bluetooth® sur le téléphone mobile (voir le guide de fonctionnement du téléphone mobile).
- ▶ Sélectionner COMAND (**MB Bluetooth**) sur le téléphone mobile.
- ▶ Lorsque demandé, entrer le code d'accès sur le téléphone mobile, puis le rentrer dans COMAND.

### Reconnexion automatique

COMAND cherche toujours le dernier téléphone mobile connecté.





Si aucune connexion ne peut être établie au téléphone mobile le plus récemment connecté, le système cherche un téléphone mobile qui était connecté avant celui-ci.

### Connexion d'un autre téléphone mobile

Si plusieurs téléphones mobiles ont été autorisés, il est possible de commuter entre les téléphones individuels.

-  Il est possible de commuter à un autre téléphone mobile autorisé si aucun appel n'est actif.
- ▶ Sélectionner le téléphone mobile dans la liste des téléphones Bluetooth® à l'aide des boutons   et appuyer sur le bouton  pour confirmer. Le téléphone mobile sélectionné est cherché et connecté s'il se trouve dans la portée de Bluetooth® et si Bluetooth® est activé. Seulement un téléphone mobile peut être connecté à la fois. Le téléphone mobile actuellement connecté est indiqué par le point • dans la liste des téléphones Bluetooth® (▷ page 106).

### Pour afficher les détails

- ▶ Appuyer sur le bouton de fonction **TEL** sur COMAND.
- ▶ Sélectionner le téléphone mobile désiré dans la liste des téléphones Bluetooth® à l'aide des boutons  .
- ▶ Sélectionner **Options** à l'aide du bouton  et appuyer sur le bouton  pour confirmer.
- ▶ Sélectionner **Détails** et appuyer sur le bouton  pour confirmer. Les informations suivantes concernant le téléphone mobile sélectionné sont affichées:

- nom de Bluetooth®
- adresse de Bluetooth®
- disponibilité
- état de l'autorisation

► **Pour fermer l'affichage détaillé:** appuyer sur le bouton ◀ ou ▶.

### Désenregistrement (Désautorisation) d'un téléphone mobile

Mercedes-Benz recommande la désautorisation dans COMAND et sur le téléphone mobile. Sinon, l'autorisation suivante peut échouer.

- Sélectionner le téléphone mobile désiré dans la liste des téléphones Bluetooth® à l'aide des boutons ▲ ▼.
- Sélectionner **Options** à l'aide du bouton ▶ et appuyer sur le bouton OK pour confirmer.
- Sélectionner **Désautoriser** et appuyer sur le bouton OK pour confirmer.  
Un message-guide paraît, demandant si l'utilisateur souhaite réellement désautoriser ce téléphone mobile.
- Sélectionner **Oui** ou **Non**.  
Si **Oui** est sélectionné, le téléphone mobile sera supprimé de la liste des téléphones Bluetooth®.  
Si **Non** est sélectionné, le processus sera annulé.

**i** Avant de réautoriser ce téléphone mobile, le nom du dispositif **MB Bluetooth** devrait aussi être supprimé de la liste de votre téléphone mobile Bluetooth®.

### Menu de base du téléphone (Interface Bluetooth®)

► Appuyer sur le bouton de fonction TEL.

Si le téléphone mobile connecté est prêt, l'affichage suivant apparaît:

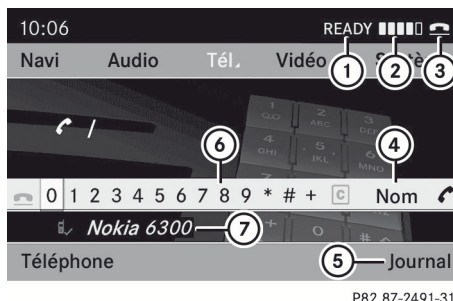

P82.87-2491-31

- ① État du service de téléphone
- ② Réception du réseau ■■■■ (si supporté par le téléphone)
- ③ Symbole du récepteur: ☎ ou ☎
- ④ Pour afficher l'annuaire téléphonique de COMAND
- ⑤ Pour afficher les journaux (listes d'appels)
- ⑥ Barre de caractères
- ⑦ Nom Bluetooth® du téléphone mobile actuellement connecté

**i** Les affichages ① et ② sont montrés selon le téléphone mobile connecté.

Les barres ② indiquent la puissance actuelle du signal du réseau du téléphone mobile. Si les barres sont pleines, la réception est optimale. Si toutes les barres sont vides, la réception est très faible ou nulle.





Le symbole du récepteur ③ montre si un appel est actif/connecté ☎ ou non ☎.

### Volume de la réception et de la transmission

Une fois que le téléphone mobile a été autorisé, les réglages du volume de la transmission et de la réception peuvent être optimisés. Pour connaître les meilleurs réglages adaptés à votre téléphone mobile, contacter un Concessionnaire Mercedes-Benz agréé ou visiter <http://www.mercedes-benz.com/connect>.

Ces réglages peuvent aussi être changés lors d'un appel.

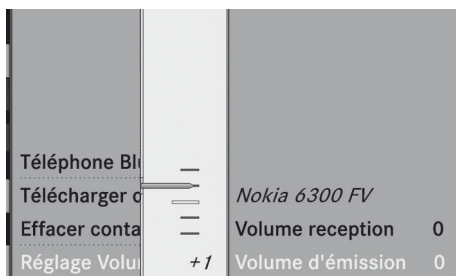

**i** De mauvais réglages peuvent avoir des impacts significatifs sur la qualité des appels.

- ▶ Appuyer sur le bouton de fonction **TEL**.
- ▶ Sélectionner **Téléphone** dans le menu de base du téléphone à l'aide des boutons     et appuyer sur le bouton **OK** pour confirmer.
- ▶ Sélectionner **Régler volume** et appuyer sur le bouton **OK** pour confirmer.



P82.87-2132-31

Échelle avec indicateur du volume actuel

- ▶ Sélectionner **Volume réception** ou **Volume transmission** et appuyer sur le bouton **OK** pour confirmer.
- ▶ Sélectionner un réglage de volume à l'aide des boutons  .
- ▶ **Pour fermer l'échelle:** appuyer sur le bouton **OK** ou .

## Fonctionnement du téléphone

### Appel entrant

#### Refus ou acceptation d'un appel

Lorsqu'il y a un appel entrant, une fenêtre correspondante paraît dans l'affichage.

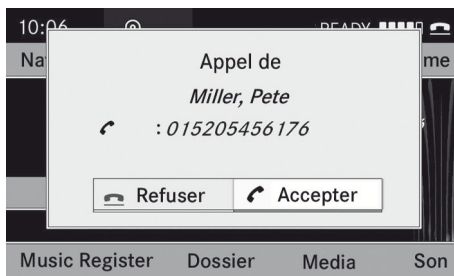

P82.87-2139-31

- ▶ **Pour refuser:** sélectionner **Refuser** à l'aide du bouton  et appuyer sur le bouton **OK** pour confirmer.

ou

- ▶ Appuyer sur le bouton  sur COMAND.

- ▶ **Pour accepter:** confirmer **Accepter** en appuyant sur le bouton **OK**.

ou

- ▶ Appuyer sur le bouton  sur COMAND.

**i** Un appel peut également être accepté par commande vocale à l'aide du Système de comande vocale (▷ page 199).

Une fois qu'un appel est accepté, le mode mains libres peut être utilisé. Le volume de l'appel peut être réglé (▷ page 31). Pour plus d'informations, voir la section «Fonctions pendant une connection d'appel unique» (▷ page 111).

L'affichage montre le numéro de téléphone ou le nom et le numéro de téléphone (si l'entrée est sauvegardée dans le carnet d'adresses) ou montre le message **Appel inconnu** (numéro de téléphone masqué).



**i** Un appel peut également être accepté à l'aide du bouton  lorsque COMAND montre l'affichage d'une fonction principale différente. Une fois l'appel accepté, l'affichage passe au mode téléphone. Lorsque l'appel est terminé, l'écran de l'application principale précédente réapparaît.

### Composition d'un appel









#### Saisie d'un numéro de téléphone à l'aide du clavier numérique

- ▶ Rappel du menu téléphonique de base (▷ page 109)
- ▶ Entrer les chiffres à l'aide du clavier numérique.
- ▶ **Pour composer un appel:** appuyer sur le bouton  sur COMAND.







#### Saisie d'un numéro de téléphone à l'aide du menu téléphonique de base

- ▶ Rappel du menu téléphonique de base (▷ page 109).
- ▶ Entrer les chiffres requis. Procéder tel que décrit dans la section «Entrée de caractères dans l'annuaire téléphonique et le carnet d'adresses» (▷ page 25).
- ▶ **Pour composer un appel:** sélectionner  dans la barre des caractères et appuyer sur le bouton  pour confirmer.

#### Recomposition

- ▶ Rappeler du menu téléphonique de base (▷ page 109).
  - ▶ Sélectionner  ou  dans la barre de caractères et appuyer sur le bouton  pour confirmer.
- ou
- ▶ Pendant que l'icône  est en surbrillance, appuyer sur le bouton  sur COMAND. Dans les deux cas, la liste des appels composés paraît. Le numéro le plus récemment composé est au haut de la liste.
  - ▶ **Pour sélectionner un appel:** appuyer sur le bouton  ou .
  - ▶ **Pour composer un appel:** appuyer sur le bouton  ou .

#### Brancher un appel sur une entrée dans une liste d'appel ou dans l'annuaire téléphonique COMAND

- ▶ Rappeler une liste d'appels et sélectionner une entrée à l'aide des boutons   .
- ou
- ▶ Rappeler l'annuaire téléphonique COMAND et sélectionner une entrée à l'aide des boutons   .
  - ▶ **Pour composer un appel:** appuyer sur le bouton  ou .

#### Fonctions disponibles pendant un appel

##### Aperçu







Fonctionnement du téléphone pendant un appel unique



- ① Interlocuteur
- ② Icône pour un appel téléphonique actif
- ③ Mettre en/hors fonction le microphone mains libres
- ④ Pour envoyer les tonalités DTMF (pas possible pour tous les téléphones mobiles)
- ⑤ Nom de l'appareil du téléphone mobile connecté
- ⑥ Pour terminer un appel

### Mettre en/hors fonction le microphone mains libres

Cette fonction est également disponible pendant un appel téléphonique actif.

- ▶ Rappel du menu téléphonique de base (▷ page 109)
- ▶ **Pour désactiver:** sélectionner **Couper micro** et appuyer sur le bouton  pour confirmer.  
Si le microphone est désactivé, l'affichage montre l'icône  et le message **Le microphone a été coupé** paraît pendant une brève période.
- ▶ **Pour désactiver:** sélectionner **Couper micro** et appuyer sur le bouton  pour confirmer.  
Le symbole  disparaît. Le message **Le microphone a été activé** paraît brièvement.

### Fin d'un appel actif

- ▶ Sélectionner  et appuyer sur le bouton  pour confirmer.
- ou
- ▶ Appuyer sur le bouton  sur COMAND ou sur le volant de direction multifonction.

### Appel en attente

-  La fonction «appel en attente» doit être fournie et activée par le fournisseur de réseau.



Si un autre appel entre pendant que l'utilisateur est occupé avec un appel unique, le numéro de téléphone de l'appel en attente sera entrée dans la liste des appels entrants. Un son avertisseur est émis.

### Envoi des tonalités DTMF







Cette fonction n'est pas supportée avec tous les téléphones mobiles.

Les répondeurs téléphoniques et autres dispositifs peuvent être contrôlés par les

tonalités DTMF, par ex. pour les fonctions de requête à distance).

- ▶ Si l'utilisateur désire entendre les messages sur son répondeur, par exemple, sélectionner le numéro correspondant.
- ▶ **Pour transmettre les caractères individuels:** une fois une connexion établie à un téléphone, sélectionner les caractères désirés  et appuyer sur le bouton  pour confirmer.

ou

- ▶ Appuyer sur les clés correspondantes sur le clavier numérique COMAND. Chaque caractère sélectionné sera instantanément transmis.
- ▶ **Pour envoyer une entrée de l'annuaire téléphonique comme une séquence de caractères:** sélectionner **Nom** à l'aide des boutons     et appuyer sur le bouton  pour confirmer.
- ▶ Sélectionner l'entrée désirée de l'annuaire téléphonique et appuyer sur le bouton  pour confirmer.  
L'entrée est immédiatement envoyée comme chaîne de caractères.
- ▶ **Pour retourner à l'affichage de l'appel:** sélectionner de nouveau **Retour** et appuyer sur le bouton  pour confirmer.

-  Un ton DTMF peut également être envoyé à l'aide du Système de commande vocale (▷ page 199).

## Utilisation de l'annuaire téléphonique

### Introduction

L'annuaire téléphonique affiche les noms et numéros de téléphone de toutes les entrées de l'annuaire téléphonique sauvegardées dans l'annuaire téléphonique COMAND. Si une entrée du carnet d'adresse ne possède pas de numéro de téléphone, elle n'apparaît pas dans l'annuaire téléphonique.

Des contacts peuvent être importés ou des vCards peuvent être chargées. .

**i** De plus, des contacts peuvent être importés à partir de la carte mémoire SD, si celle-ci contient des vCards.

Les fonctions:

- importation de contacts
- réception de vCards
- suppression de contacts

sont décrites en détails dans la section «Carnet d'adresse» (> page 122).

**i** L'annuaire téléphonique sauvegardé et les vCards demeurent dans COMAND, même si COMAND est utilisé avec un autre téléphone mobile. Les entrées peuvent être vues sans téléphone mobile. Pour cette raison, annuler l'annuaire téléphonique avant de vendre ou de transférer la propriété de votre véhicule.

### Rappel de l'annuaire téléphonique

#### Aperçu



► Sélectionner **Nom** dans le menu de base du téléphone à l'aide des boutons

 et appuyer sur le bouton  pour confirmer.





Si l'annuaire téléphonique contient des entrées, elles seront affichées par ordre alphabétique. La barre de caractères  est active.

La barre de caractères sert à réduire le nombre d'entrées nécessaires.



- ① Symbole  pour une entrée de l'annuaire téléphonique reçu du téléphone mobile
- ② Pour le rappel des options
- ③ Barre de caractères
- ④ Pour fermer l'annuaire téléphonique
- ⑤  icône pour l'étiquette vocale (> page 210)







## Aperçu des symboles

Icône	Explication
	Entrée du carnet d'adresses qui a été entrée ou changée par COMAND
	Entrée du carnet d'adresse avec étiquette vocale <b>i</b> Ces entrées ont également été assignées à une étiquette vocale. Les étiquettes vocales sont disponibles dans les véhicules avec Système de commande vocale (▷ page 210).
	Contact importé d'un téléphone mobile
 avec un symbole de trombone	Entrée importée d'une carte mémoire SD
 avec BT	Entrée importée de l'interface Bluetooth®

### Recherche d'une entrée de l'annuaire téléphonique

#### À l'aide de la barre de caractères

Les premiers caractères entrés déterminent les premières lettres de l'entrée recherchée.















- ▶ Sélectionner un caractère à l'aide des boutons     et appuyer sur le bouton  pour confirmer.  
La première entrée de la liste qui correspond à la lettre entrée paraît en surbrillance. S'il y a des entrées similaires, le prochain caractère différent est montré. Par exemple, les entrées **Christel** et **Christine** commence par le même caractère. Dans ce cas particulier, il devrait être possible de choisir à partir des lettres **E** et **I**.
- ▶ Sélectionner les caractères de l'entrée recherchée, les uns à la suite des autres et appuyer sur le bouton  pour confirmer. Lorsque la sélection est claire, COMAND passe automatiquement à la liste des sélections.
- ▶ **Pour compléter la recherche:** commuter de l'annuaire téléphonique avec la barre de caractères à la liste des sélections (▷ page 115).

La dernière entrée de la liste est automatiquement en surbrillance.

#### À l'aide du clavier numérique

Alternativement, il est également possible d'entrer des chiffres au moyen du clavier numérique (entrée directe)(▷ page 25).

#### Annulation des caractères



- ▶ Sélectionner  à l'aide des boutons     et appuyer brièvement sur le bouton .
- ou
- ▶ Appuyer brièvement sur le bouton  Chaque fois qu'un caractère est entré ou supprimé, l'entrée la plus semblable sera affichée en haut de la liste.
- ▶ **Pour supprimer une entrée:** sélectionner  à l'aide des boutons     et enfoncer et retenir le bouton  jusqu'à ce que l'entrée ait été supprimée.
- ou
- ▶ Enfoncer et retenir le bouton  jusqu'à ce que l'entrée complète soit supprimée.



### Changement de la langue de la barre de caractères



- ▶ Sélectionner  et appuyer sur le bouton .
- ▶ Sélectionner la langue désirée.

### Changement du réglage des caractères de la barre de caractères





- ▶ Sélectionner  et appuyer sur le bouton  pour confirmer.  
Le réglage des caractères change chaque fois que cette sélection est faite.

### Sélection d'une entrée directement de la liste







Lorsque la sélection est claire, COMAND passe automatiquement à la liste. Il est possible de passer à la liste en tout temps pendant une entrée de caractère.

- ▶ Appuyer à plusieurs reprises sur le bouton  ou enfoncer et retenir le bouton  jusqu'à ce que la barre de caractères disparaisse.

ou

- ▶ Sélectionner  et appuyer sur le bouton  pour confirmer.
- ▶ **Pour sélectionner une entrée:** appuyer à plusieurs reprises sur le  ou  jusqu'à ce que l'entrée désirée soit mise en surbrillance et appuyer sur le bouton  pour confirmer.

**Pour sélectionner un numéro de téléphone:** l'icône  indique qu'une entrée contient plus d'un numéro de téléphone.









- ▶ Sélectionner une entrée de l'annuaire téléphonique avec l'icone  et appuyer sur le bouton  pour confirmer. Les sous-entrées paraissent. L'icône  commute à .
- ▶ Sélectionner une sous-entrée à l'aide des boutons   et appuyer sur le bouton  pour confirmer.

- ▶ **Pour retourner à l'annuaire téléphonique avec la barre des caractères:** sélectionner **Arrière** dans la liste et appuyer sur le bouton  pour confirmer.

ou

- ▶ Appuyer sur le bouton  arrière.





### Affichage des détails d'une entrée

- ▶ Sélectionner une entrée dans la liste à l'aide des boutons  .
- ▶ Sélectionner **Options** à l'aide du bouton  et appuyer sur le bouton  pour confirmer.
- ▶ Sélectionner **Détails** et appuyer sur le bouton  pour confirmer. L'affichage des détails paraît.
- ▶ **Pour fermer la vue détaillée:** appuyer sur le bouton  ou  sur le bouton arrière .

### Suppression d'une entrée du carnet d'adresses

Si l'entrée contient seulement des numéros de téléphone, elle est supprimée de l'annuaire téléphonique et du carnet d'adresses.

S'il existe des données additionnelles incluses avec le numéro de téléphone, par exemple une destination navigable, l'entrée est supprimée de l'annuaire téléphonique mais demeure dans le carnet d'adresses.

- ▶ Sélectionner une entrée dans la liste à l'aide des boutons  .
- ▶ Sélectionner **Options** à l'aide du bouton  et appuyer sur le bouton  pour confirmer.
- ▶ Sélectionner **Supprimer** et appuyer sur le bouton  pour confirmer. Un message-guide s'affiche, demandant si l'entrée doit être supprimée.



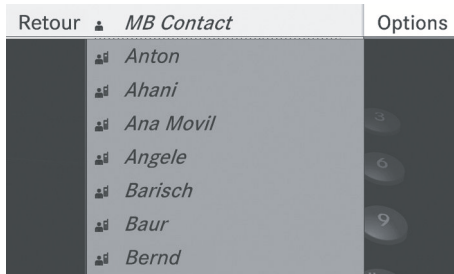

- ▶ Sélectionner **Oui** ou **Non**.  
Si **Oui** est sélectionné, l'entrée est supprimée en accord avec les règles décrites plus haut.  
Si **Non** est sélectionné, le processus sera interrompu.

### Création d'une nouvelle entrée dans l'annuaire téléphonique

- ▶ Appuyer à plusieurs reprises sur le bouton  dans l'annuaire téléphonique jusqu'à ce la liste de sélections paraisse.



P82.87-5412-31

- ▶ Sélectionner **Options** dans la liste des sélections à l'aide du bouton  et appuyer sur le bouton  pour confirmer.
- ▶ Sélectionner **Nouvelle entrée** et appuyer sur le bouton  pour confirmer.
- ▶ Sélectionner une catégorie de numéro, par ex. **Résidence**, et appuyer sur le  pour confirmer.
- ▶ Sélectionner une catégorie pour le téléphone, par ex. **Mobile**, et appuyer sur le  pour confirmer.

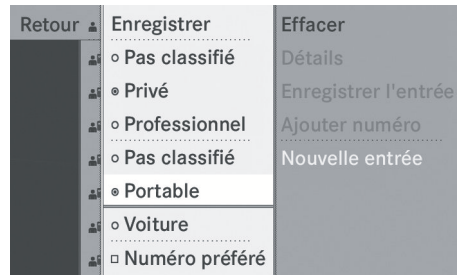

P82.87-5413-31



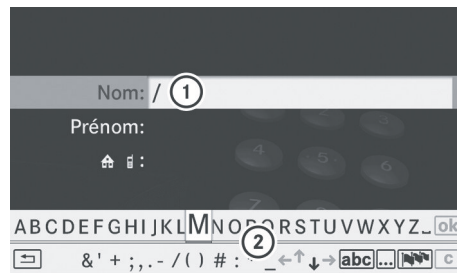









- ▶ Sélectionner **Sauvegarder** et appuyer sur le bouton  pour confirmer.  
Le menu d'entrée avec champ de données s'affiche.



P82.87-5414-31

- ① Champ de données sélectionné avec le curseur
  - ② Barre de caractères
- ▶ Entrer les caractères et sauvegarder l'entrée. Procéder tel que décrit sous «Entrée de caractères» dans la section «Entrée de caractères dans l'annuaire téléphonique et le carnet d'adresse» (▷ page 25).
- i** L'entrée est créée dans l'annuaire téléphonique et dans le carnet d'adresses.

### Ajout de numéros de téléphone à une entrée déjà existante de l'annuaire téléphonique

- ▶ Sélectionner une entrée dans la liste à l'aide des boutons  .
- ▶ Sélectionner **Options** à l'aide du bouton  et appuyer sur le bouton  pour confirmer.
- ▶ Sélectionner **Ajouter un numéro de téléphone** et appuyer sur  pour confirmer.
- ▶ Sélectionner une catégorie de numéro, par ex. **Résidence**, et appuyer sur le  pour confirmer.
- ▶ Sélectionner une catégorie pour le téléphone, par ex. **Mobile**, et appuyer sur le  pour confirmer.
- ▶ Sélectionner **Sauvegarder** et appuyer sur le bouton  pour confirmer.  
COMAND enregistre les données s'il existe moins de cinq chiffres assignés à l'entrée recherchée, dans la catégorie de numéros sélectionnée.  
Si cinq numéros sont enregistrés pour l'entrée dans la catégorie de numéros sélectionnée, un message demande à l'utilisateur s'il désire écraser un des numéros déjà existants.
- ▶ Sélectionner **Oui** ou **Non** et appuyer sur le bouton  pour confirmer.  
Si **Oui** est sélectionné une liste de sélection avec cinq numéros existants est affichée.  
Si **Non** est sélectionné, le processus sera interrompu.
- ▶ Sélectionner le numéro à écraser à l'aide des boutons   et appuyer sur le bouton  pour confirmer.  
Un menu d'entrée paraît. Le champ de données pour entrer le nouveau numéro de téléphone est mis en surbrillance.
- ▶ Entrer les caractères et sauvegarder l'entrée. Procéder tel que décrit sous «Entrée de caractères» dans la section «Entrée de caractères dans l'annuaire

téléphonique et le carnet d'adresse»  
(▷ page 25).

### Utilisation des listes d'appel

#### Introduction









Pour la téléphonie via l'interface Bluetooth®, COMAND montre une liste des appels reçus (incluant les appels manqués) ou une liste des appels composés.

-  L'article de menu respectif peut seulement être sélectionné si les appels sont déjà reçus ou effectués à partir du système COMAND.

L'affichage des appels manqués dans l'afficheur COMAND n'est pas supporté par tous les téléphones mobiles.

Ces listes demeurent dans COMAND, même après qu'un autre téléphone mobile a été connecté.

#### Ouverture de la liste d'appels et sélection d'une entrée

- ▶ Appuyer sur le bouton de fonction .
- ▶ Sélectionner **Listes d'appels** dans le menu de base du téléphone à l'aide des boutons    et appuyer sur le bouton  pour confirmer.  
Un menu s'affiche.
- ▶ Sélectionner **Appels reçus** ou **Numéros composés** à l'aide des boutons   et appuyer sur le bouton  pour confirmer.  
Le journal correspondant s'affiche.

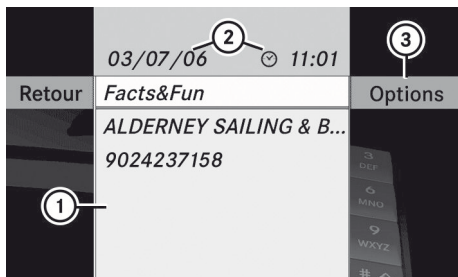

P82.87-2495-31

## Téléphone

Exemple d'affichage: liste des appels reçus

- ① Liste des appels entrants
  - ② Date/heure et numéro de téléphone de l'entrée sélectionnée
  - ③ Pour le rappel des options
- i** La liste des appels composés peut être rappelée en appuyant sur le bouton lorsque le menu de base du téléphone est montré. Cette action affiche seulement les noms et les numéros de téléphone sans date ou heure.
- ▶ Sélectionner une entrée à l'aide des boutons .
  - ▶ **Pour composer un numéro de téléphone:** appuyer sur le bouton .
  - ▶ **Pour fermer la liste:** appuyer sur le bouton .

## Affichage des détails d'une entrée de la liste

COMAND peut aussi afficher au complet une entrée abrégée.

- ▶ Sélectionner une entrée à l'aide des boutons .
- ▶ Sélectionner **Options** à l'aide du bouton et appuyer sur le bouton pour confirmer.

- ▶ Sélectionner **Détails** et appuyer sur le bouton pour confirmer. L'affichage des détails paraît.
- ▶ **Pour retourner à la liste:** appuyer sur le bouton ou à plusieurs reprises jusqu'à ce que la liste paraisse en surbrillance.

## Sauvegarde d'une entrée qui n'a pas encore été enregistrée

## Introduction

Pour les appels entrants d'une personne qui n'est pas dans le carnet d'adresses, COMAND affiche le numéro de téléphone dans la liste d'appels. Cette entrée peut être sauvegardée.

## Enregistrement dans le carnet d'adresses comme nouvelle entrée

- ▶ Rappeler une liste d'appels et sélectionner une entrée (▷ page 117).
  - ▶ Sélectionner **Options** à l'aide du bouton et appuyer sur le bouton pour confirmer.
  - ▶ Sélectionner **Enregistrer l'entrée** et appuyer sur le bouton pour confirmer.
- i** **Enregistrer l'entrée** est montré en gris si la liste d'entrées sélectionnée a déjà été sauvegardée dans le carnet d'adresses.
- ▶ Sélectionner **Nouvelle entrée** et appuyer sur le bouton pour confirmer.
  - ▶ Sélectionner une catégorie de numéro, par ex. **Privé**, et appuyer sur le pour confirmer.
  - ▶ Sélectionner une catégorie pour le téléphone, par ex. **Portable**, et appuyer sur le pour confirmer.

Catégorie de numéro	Affichage (téléphone et carnet d'adresses)
Pas classifié	
Résidence	
Travail	

Catégorie de téléphone	Affichage (téléphone et carnet d'adresses)
Pas classifié	
Téléphone mobile	
Véhicule	
Pager	

- ▶ Sélectionner **Enregistrer** et appuyer sur le bouton **OK** pour confirmer. Un menu de saisie avec champ de données s'affiche. Le champ de données pour le numéro de téléphone est complété automatiquement.

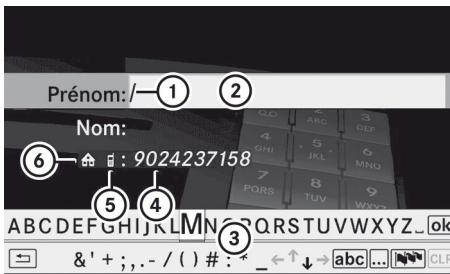

P82.87-2496-31

- 1 Marqueur d'entrée (curseur)
- 2 Champ de données
- 3 Barre de caractères
- 4 Le champ de données pour le numéro de téléphone est complété automatiquement.
- 5 Catégorie de téléphone
- 6 Catégorie de numéro

- ▶ Procéder tel que décrit sous «Entrée de caractères» dans la section «Entrée de caractères dans l'annuaire téléphonique et le carnet d'adresses» (▷ page 25).

### Ajout d'un numéro de téléphone à une entrée du carnet d'adresses

- ▶ Rappeler une liste d'appels et sélectionner une entrée (▷ page 117).
- ▶ Sélectionner **Options** à l'aide du bouton et appuyer sur le bouton **OK** pour confirmer.
- ▶ Sélectionner **Enregistrer l'entrée** et appuyer sur le bouton **OK** pour confirmer.
- ▶ **Enregistrer l'entrée** est montré en gris et la liste d'entrées sélectionnée a déjà été sauvegardée.
- ▶ Sélectionner **Ajouter** et appuyer sur le bouton **OK** pour confirmer.
- ▶ Sélectionner une catégorie de numéro, par ex. **Privé**, et appuyer sur le **OK** pour confirmer.
- ▶ Sélectionner une catégorie pour le téléphone, par ex. **Portable**, et appuyer sur le **OK** pour confirmer.
- ▶ Sélectionner **Enregistrer**. Le menu de recherche pour les entrées du carnet d'adresses paraît.
- ▶ Rechercher l'entrée requise (▷ page 114).

- ▶ Appuyer sur **OK** quand la recherche est complétée. COMAND enregistre les données s'il existe moins de cinq chiffres assignés à l'entrée recherchée, dans la catégorie de numéros sélectionnée.

Un message sera affiché à cet effet.

Si cinq numéros sont sauvegardés pour l'entrée recherchée, un message demande

à l'utilisateur s'il désire écraser un des numéros déjà existants.

- Sélectionner **Oui** ou **Non** et appuyer sur le bouton **OK** pour confirmer.

Si **Oui**, est sélectionné, une liste de sélection avec cinq numéros existants est affichée.

En sélectionnant **Non**, le processus sera interrompu.

- Sélectionner le numéro de la liste à écraser à l'aide des boutons **▲** **▼** et appuyer sur le bouton **OK** pour confirmer.

Le système COMAND remplace le numéro sélectionné avec la nouvelle donnée.

### Suppression des listes d'appels

- i** Les listes d'appels sauvegardés sont conservées dans COMAND, même si COMAND est utilisé avec un autre téléphone mobile. Pour cette raison, effacer toutes vos listes d'appels avant de remettre ou de vendre le véhicule.

- Sélectionner **Listes d'appels** dans le menu de base du téléphone à l'aide des boutons **▼** **◀** **▶** et appuyer sur le bouton **OK** pour confirmer.
- Sélectionner **Effacer journal** et appuyer sur le bouton **OK** pour confirmer.  
Un message-guide apparaît et demande à l'utilisateur s'il désire vraiment annuler toutes les listes d'appel.
- Sélectionner **Oui** ou **Non** et appuyer sur le bouton **OK** pour confirmer.  
En sélectionnant **Oui**, les listes d'appels sont supprimées.  
En sélectionnant **Non**, le processus sera interrompu.

## Utilisation du carnet d'adresses

### Introduction

#### **⚠** ATTENTION

L'attention du conducteur devrait être portée en tout premier lieu sur les conditions de la circulation.

Avant de démarrer, se familiariser avec les fonctions du carnet d'adresses.

N'utiliser le système COMAND que lorsque les conditions de la route et de la circulation le permettent. Autrement, un accident pourrait survenir et blesser le conducteur et d'autres automobilistes.





Le carnet d'adresses organise et sauvegarde les entrées provenant de différentes sources (téléphone mobile, carte mémoire SD, annuaire téléphonique COMAND, système de navigation).

Ces entrées peuvent être utilisées pour composer des appels téléphoniques et pour la navigation.

- i** Chaque entrée du carnet d'adresses consiste en un nom de famille, prénom et compagnie, et peut contenir jusqu'à cinq numéros de téléphone, une adresse de résidence et une adresse d'affaire. Le carnet d'adresses peut contenir environ 900 entrées.
- i** Les entrées du carnet d'adresses demeurent sauvegardées lorsque le téléphone mobile est débranché. Avant de vendre le véhicule, les données personnelles devraient être détruites à l'aide de la fonction de remise à l'état initial, par exemple (▷ page 48).



### Rappel du carnet d'adresses



- Appuyer sur le bouton de fonction **TEL**.  
Le menu de base du téléphone ou le carnet d'adresses paraît s'il était ouvert précédemment.

- ▶ Si le menu de base du téléphone est montré, appuyer sur les boutons    pour sélectionner **Téléphone** et appuyer sur le bouton  pour confirmer.
- ▶ Sélectionner **Carnet d'adresses** du menu et appuyer sur le bouton  pour confirmer.







P82.87-2141-31

Carnet d'adresses avec entrée du carnet d'adresses  et données de navigation .



- ▶ **Pour parcourir le menu:** appuyer sur le bouton  ou  .
- ▶ **Pour fermer le carnet d'adresses:** appuyer sur le bouton .

### Recherche d'une entrée du carnet d'adresses

- ▶ Rappel du carnet d'adresses (▷ page 120).
- ▶ Sélectionner **Rechercher** dans le carnet d'adresses à l'aide des boutons    et appuyer sur le bouton  pour confirmer. S'il y a plus de huit entrées, le menu de recherche avec la barre de caractères paraît.



Menu de recherche avec barre de caractères

- ①  Symbole pour une entrée du carnet d'adresse
- ②  Symbole pour donnée d'adresse complète de la navigation
- ③  Symbole pour une étiquette vocale
- ④ Barre de caractères





D'autres symboles, tels que  pour la reconnaissance vocale, sont décrits dans la section «Aperçu des symboles»

(▷ page 114).

- ▶ Précéder tel que décrit sous «Recherche d'une entrée de l'annuaire téléphonique» (▷ page 114).

### Création d'une nouvelle entrée dans le carnet d'adresses

Une adresse peut être entrée directement dans le carnet d'adresses. Si des numéros de téléphone sont sauvegardés dans l'annuaire téléphonique COMAND, ils sont sauvegardés également dans le carnet d'adresses. Si une destination de navigation est sauvegardée, COMAND crée une entrée du carnet d'adresses incluant les données complètes de l'adresse.

- ▶ Rappel du carnet d'adresses (▷ page 120).
- ▶ Sélectionner **Nouveau** dans le carnet d'adresses à l'aide des boutons    et appuyer sur le bouton  pour confirmer. Un menu de saisie avec champ de données s'affiche.



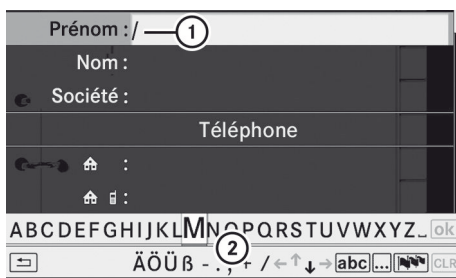

P82.87-2142-31

## Téléphone

Menu d'entrée avec champs de données

① Champ de données sélectionné avec le curseur

② Barre de caractères

❗ Si COMAND n'est pas équipé d'un disque dur, seulement les champs de données peuvent être édités avec les numéros de téléphone.

▶ Entrer les caractères et sauvegarder l'entrée. Procéder tel que décrit sous «Entrée de caractères» dans la section «Entrée de caractères dans l'annuaire téléphonique et le carnet d'adresses» (▷ page 25).

## Suppression d'une entrée du carnet d'adresses

▶ **Option 1:** sélectionner **Supprimer** dans le carnet d'adresses à l'aide des boutons et appuyer sur le bouton pour confirmer.

▶ **Option 2:** rechercher une autre entrée du carnet d'adresses (▷ page 121).

▶ Sélectionner **Options** à l'aide du bouton et appuyer sur le bouton pour confirmer.

▶ Sélectionner **Supprimer** et appuyer sur le bouton pour confirmer. Indépendamment de l'option choisie, un message-guide paraît.

▶ Sélectionner **Oui** ou **Non** et appuyer sur le bouton pour confirmer.

En sélectionnant **Oui**, l'entrée sera supprimée.

En sélectionnant **Non**, le processus sera interrompu.

❗ La suppression d'une entrée dans l'annuaire téléphonique du téléphone mobile supprime seulement l'entrée dans le carnet d'adresses, pas sur le téléphone mobile.

## Affichage de la vue détaillée d'une entrée du carnet d'adresses

## Sélection d'une entrée

▶ Rechercher une entrée du carnet d'adresses et la sélectionner dans la liste à l'aide des boutons (▷ page 121).

ou

▶ Sélectionner une entrée du carnet d'adresses en survolant (▷ page 121).

▶ Dans les deux cas, appuyer sur le bouton .

L'affichage des détails paraît.



P82.87-2144-31

Affichage détaillé des détails de la résidence

① Retourne au menu précédent





② Sélection d'un champ de données

③ Icône pour les détails de la résidence







④ Rappel des options

⑤ Symbole pour des détails d'affaires











- ▶ Sélectionner un champ de données à l'aide des boutons   et appuyer sur le bouton  pour confirmer.
- ▶ **Pour fermer la vue détaillée:** sélectionner **Retour** et appuyer sur le bouton  pour confirmer.

### Affichage des détails d'une entrée du carnet d'adresses

- ▶ Sélectionner **Options** à l'aide du bouton  et appuyer sur le bouton  pour confirmer.
- ▶ Sélectionner **Détails** et appuyer sur le bouton  pour confirmer.  
L'affichage est maintenant indiqué au complet.
- ▶ **Pour fermer la vue détaillée:** appuyer sur le bouton , ,  ou .





### Changement d'une entrée du carnet d'adresses

#### Changement d'une entrée

- ▶ **Option 1:** rechercher une entrée du carnet d'adresses et la sélectionner de la liste à l'aide des boutons   ( $\triangleright$  page 121).
- ▶ Sélectionner **Options** à l'aide du bouton  et appuyer sur le bouton  pour confirmer.
- ▶ Sélectionner **Modifier** et appuyer sur le bouton  pour confirmer.
- ▶ **Option 2:** rappeler la vue détaillée d'une entrée du carnet d'adresses ( $\triangleright$  page 122).
- ▶ Sélectionner **Options** à l'aide du bouton  et appuyer sur le bouton  pour confirmer.
- ▶ Sélectionner **Modifier entrée** et appuyer sur le bouton  pour confirmer.  
Indépendamment de l'option, le menu de saisie contenant les champs de données paraît.

- ▶ Procéder tel que décrit sous «Entrée de caractères» dans la section «Entrée de caractères dans l'annuaire téléphonique et le carnet d'adresses» ( $\triangleright$  page 25).

### Changement de la catégorie d'un champ de données du numéro de téléphone



- ▶ Afficher une vue détaillée de l'entrée du carnet d'adresses ( $\triangleright$  page 122) et mettre en surbrillance le champ de données du numéro de téléphone.
- ▶ Sélectionner **Options** à l'aide du bouton  et appuyer sur le bouton  pour confirmer.
- ▶ Sélectionner **Modifier la catégorie** et appuyer sur le bouton  pour confirmer.
- ▶ Sélectionner une catégorie de numéro, par ex. **Résidence**.
- ▶ Sélectionner une catégorie de téléphone, par ex. **Téléphone mobile**.
- ▶ Sélectionner **Numéro préféré** si désiré et appuyer sur le bouton  pour confirmer.  
Selon l'état préalable, l'option commutera à marche  ou à arrêt . Le numéro de téléphone est affiché dans l'annuaire téléphonique comme premier numéro et peut être composé immédiatement.
- ▶ Sélectionner **Sauvegarder** et appuyer sur le bouton  pour confirmer.  
La nouvelle catégorie est sauvegardée.

### Rappel d'un numéro sauvegardé dans une entrée





#### Conditions

Le téléphone mobile doit être branché par l'interface Bluetooth®.



### Option 1

- ▶ Afficher des détails d'une entrée du carnet d'adresses (▷ page 122).
- ▶ Sélectionner un champ de données du numéro de téléphone à l'aide des boutons   et appuyer sur le bouton  pour confirmer.  
Le téléphone établit la connexion.  
L'affichage commute au mode téléphone.

### Option 2





- ▶ Afficher des détails d'une entrée du carnet d'adresses.
- ▶ Sélectionner le champ de données du numéro de téléphone à l'aide des boutons  .
- ▶ Sélectionner **Options** à l'aide du bouton  et appuyer sur le bouton  pour confirmer.
- ▶ Sélectionner **Appel** et appuyer sur le bouton  pour confirmer.  
Le téléphone établit la connexion.

### Option 3





- ▶ Sélectionner une entrée du carnet d'adresses dans la liste à l'aide des boutons  .
- ▶ Appuyer sur le bouton .  
Le téléphone établit la connexion.

### Lancement du guidage routier vers une entrée

#### Option 1

- ▶ Recherche une entrée du carnet d'adresses (▷ page 121) avec le symbole  et la sélectionner de la liste.
- ▶ Afficher des détails d'une entrée du carnet d'adresses (▷ page 123).
- ▶ Sélectionner le champ de données de l'adresse à l'aide des boutons   et appuyer sur le bouton  pour confirmer.



#### Option 2

- ▶ Rechercher une entrée du carnet d'adresses (▷ page 121) avec le symbole  et la sélectionner de la liste.
- ▶ Sélectionner **Options** à l'aide du bouton  et appuyer sur le bouton  pour confirmer.
- ▶ Sélectionner **Naviguer** et appuyer sur le bouton  pour confirmer.  
Si les données de l'adresse sont complètes et qu'elles correspondent avec la carte numérique, le guidage routier commence.  
Le fonctionnement subséquent dépendra si les articles des données de l'adresse sont complets et s'ils correspondent avec les données de la carte numérique dans le système de navigation. Ils ne correspondent pas, par exemple, s'ils ne sont pas écrits de la même façon que l'entrée de destination.

### Étiquettes vocales

#### Ajout ou changement d'une étiquette vocale

Une étiquette vocale peut être entrée via le Système de commande vocale (▷ page 210). Une fois qu'une étiquette vocale a été assignée à une entrée du carnet d'adresses, cette entrée peut être rappelée par une comande vocale et un numéro de téléphone peut être composé, par exemple. Une seule étiquette vocale peut être ajoutée par entrée du carnet d'adresses.

- ▶ Rechercher une entrée du carnet d'adresses avec ou sans étiquette vocale (symbole ) (▷ page 121).
- ▶ Sélectionner **Options** à l'aide du bouton  et appuyer sur le bouton  pour confirmer.

- ▶ Sélectionner **Entrée vocale** et appuyer sur le bouton **OK** pour confirmer.
- ▶ Sélectionner **Ajouter** ou **Modifier** et appuyer sur le bouton **OK** pour confirmer. L'opération subséquente est contrôlée par la voix. Le système de commande vocale sert de guide à travers les dialogues.

### Suppression d'une étiquette vocale

- ▶ Rechercher une entrée du carnet d'adresses avec une étiquette vocale (> page 121).
- ▶ Sélectionner **Options** à l'aide du bouton **▶** et appuyer sur le bouton **OK** pour confirmer.
- ▶ Sélectionner **Entrée vocale** et appuyer sur le bouton **OK** pour confirmer.
- ▶ Sélectionner **Supprimer** et appuyer sur le bouton **OK** pour confirmer. Une demande de suppression paraît.
- ▶ Sélectionner **Oui** ou **Non** et appuyer sur le bouton **OK** pour confirmer. En sélectionnant **Oui**, COMAND supprime l'entrée. En sélectionnant **Non**, le processus sera interrompu.

### Écoute d'une étiquette vocale

- ▶ Rechercher une entrée du carnet d'adresses avec une étiquette vocale (> page 121).
- ▶ Sélectionner **Options** à l'aide du bouton **▶** et appuyer sur le bouton **OK** pour confirmer.
- ▶ Sélectionner **Entrée vocale** et appuyer sur le bouton **OK** pour confirmer.
- ▶ Sélectionner **Écouter** et appuyer sur le bouton **OK** pour confirmer. Une étiquette vocale se fait entendre.

### Importation de contacts

#### Conditions

Des contacts peuvent être téléchargés dans le carnet d'adresses à partir d'un dispositif externe Bluetooth ou d'une carte mémoire.

Le dispositif Bluetooth® doit être à l'intérieur du véhicule et doit être en fonction, activé, et autorisé. Il doit pouvoir transmettre des contacts et/ou des vCards via Bluetooth®.

- ❗ Le carnet d'adresses peut contenir environ 900 entrées. Lorsqu'un nombre maximal a été atteint, les entrées existantes (> page 122) peuvent être supprimées et de nouvelles entrées peuvent être importées.

#### Importation de contacts

- ▶ Débuter le transfert de données sur le dispositif externe (consulter les instructions de fonctionnement du dispositif concerné).

ou

- ▶ Insérer une carte mémoire SD.
- ▶ Sélectionner **Carnet adres.** dans le carnet d'adresses à l'aide des boutons **▼** **◀** **▶** et appuyer sur le bouton **OK** pour confirmer.
- ▶ Sélectionner **Importer contacts** et appuyer sur le bouton **OK** pour confirmer. Un menu s'affiche.

Liste téléphonique	
Télécharger contacts	📶 De téléphone mobile
Effacer contacts	📁 De carte mémoire
Réglage Volume	📶 Réception vCards

- ▶ Sélectionner **Du téléphone portable**, **De la carte mémoire** ou **Réception de visite** et appuyer sur **OK** pour confirmer. Les contacts sont importés.

### Suppression des contacts

- ▶ Avec le carnet d'adresses montré, sélectionner **Carnet d'adresses** et appuyer sur le bouton **OK** pour confirmer. Un menu s'affiche.
- ▶ Sélectionner **Effacer contacts** et appuyer sur le bouton **OK** pour confirmer.
- ▶ Sélectionner l'une des options suivantes:
  - **Contacts internes**
  - **Du téléphone portable**
  - **De la carte mémoire**
  - **Cartes de visites reçues**
  - **Supprimer tout**
 Un message-guide correspondant à votre sélection apparaît.
- ▶ Sélectionner **Oui** ou **Non** et appuyer sur le bouton **OK** pour confirmer. En sélectionnant **Oui**, les contacts sont supprimés selon votre sélection. En sélectionnant **Non**, le processus sera interrompu.



## Fonctionnement du téléphone à l'aide du volant de direction multifonction

### Menu Téléphone

#### Introduction

Il est possible d'utiliser le téléphone à l'aide des fonctions dans le «Menu Téléphone», à condition qu'il soit branché au système mains libres de Mercedes-Benz.

L'affichage dans le menu «Téléphone» dépend de l'état du téléphone.

- ▶ Mettre le téléphone et le système COMAND en fonction.
- ▶ Appuyer sur le bouton  ou  pour sélectionner l'affichage **TEL**.

### Le téléphone est prêt à recevoir des appels

Interface de téléphonie Bluetooth® : l'affichage du nom du fournisseur de réseau dépend du téléphone connecté.

#### Acceptation d'un appel

Lorsque le téléphone est prêt à l'usage, un appel peut être accepté en tout temps. Lors de l'entrée d'un appel, le nom ou le numéro de téléphone paraît dans l'affichage multifonction.

- ▶ Appuyer sur le bouton  au volant de direction multifonction.









#### Refus ou fin d'un appel

- ▶ Appuyer sur le bouton  au volant de direction multifonction.

#### Appel d'un numéro depuis l'annuaire téléphonique COMAND



Lorsque le téléphone mobile est en état de recevoir des appels, il est possible de sélectionner et de composer un numéro dans l'annuaire téléphonique COMAND en tout temps.

- ▶ Si des contacts ont été importés (▷ page 125), il est possible de sélectionner des entrées du téléphone mobile en utilisant le volant de direction multifonction.

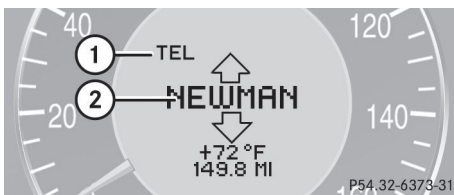





- ▶ Appuyer sur le bouton  ou  pour sélectionner l'affichage **TEL**.
- ▶ Appuyer sur le bouton  ou  pour ouvrir l'annuaire téléphonique dans l'affichage multifonction.
- ▶ Appuyer sur le bouton  ou  à plusieurs reprises jusqu'à ce que l'entrée désirée paraisse en surbrillance. Les noms sauvegardés sont affichés en ordre alphabétique.
- ❗ Si le bouton  ou  est enfoncé et retenu pendant plus d'une seconde, l'affichage multifonction sautera de la cinquième entrée à la première entrée trouvée sous la lettre suivante. Relâcher le bouton pour arrêter.



- ① Mode
- ② Nom de l'appelant

- ▶ **Pour composer un appel:** appuyer sur le bouton  sur le volant de direction multifonction.
- ❗ S'il existe plusieurs numéros pour ce nom, une liste des sous-entrées paraît.
- ▶ Appuyer de nouveau sur le bouton . Le message **Appel...** paraît dans l'affichage multifonction avec le numéro qui est composé et le nom, s'il est enregistré dans l'annuaire téléphonique. Le numéro de téléphone composé est sauvegardé dans la liste d'appels appropriée.
- ▶ **Pour quitter sans connecter un appel:** appuyer sur le bouton  sur le volant de direction multifonction.

### Recomposition

- ▶ Appuyer sur le bouton  ou  pour sélectionner l'affichage **TEL**.
- ▶ Appuyer sur le bouton . Le dernier appel composé paraît.
- ▶ Pour défiler dans la liste des appels composés: appuyer sur le bouton  ou  à plusieurs reprises jusqu'à ce que l'entrée désirée paraisse.
- ▶ **Pour composer un appel:** appuyer sur le bouton .



<b>Fonctions COMAND .....</b>	<b>130</b>
<b>Mode radio .....</b>	<b>130</b>
<b>Radio HD .....</b>	<b>134</b>
<b>Radio satellite .....</b>	<b>136</b>
<b>Mode CD/DVD audio et MP3 .....</b>	<b>141</b>
<b>MUSIC REGISTER .....</b>	<b>153</b>
<b>Mode interface média .....</b>	<b>158</b>
<b>Mode Audio AUX .....</b>	<b>164</b>

## Fonctions COMAND

Ces instructions de fonctionnement décrivent tout l'équipement standard ou optionnel disponible pour le système COMAND au moment de l'achat. Des différences spécifiques au pays sont possibles. Noter que le système COMAND peut ne pas être équipé de toutes les fonctions décrites.

## Mode radio

### Information générale

- i** Les dispositifs portables électroniques dans le véhicule peuvent nuire sérieusement à la réception radio.

### Activation du mode radio

#### 1re option

- Appuyer sur le bouton de fonction **RADIO**. L'affichage radio paraît.

**Mode radio:** la dernière station jouée sur la dernière gamme d'ondes sera entendue.

- i** Appuyer à plusieurs reprises sur le bouton de fonction **RADIO** permet de commuter entre les gammes d'ondes FM, AM, WB (► page 131) et Radio sat dans cet ordre. Le fait d'appuyer à nouveau sur le bouton ramènera au mode radio FM.

#### 2e option

- Sélectionner **Audio** dans la barre de fonction principale à l'aide des boutons **▲**, **◀**, **▶** et appuyer sur le bouton **OK** pour confirmer. Si le mode radio était le dernier mode sélectionné, il sera maintenant actif. Si un autre mode audio est mis en fonction, il est maintenant possible de commuter au mode radio dans le menu audio.

- Sélectionner **Audio** à l'aide du bouton **▲** et appuyer sur le bouton **OK** pour confirmer. Le menu audio apparaît.



P82.87-2944-31

- ① Barre de fonction principale
- ② Mode de fonctionnement audio actuel
- ③ Menu audio
- Sélectionner **Radio** (mode radio) à l'aide des boutons **▲**, **▼** et appuyer sur le bouton **OK** pour confirmer.

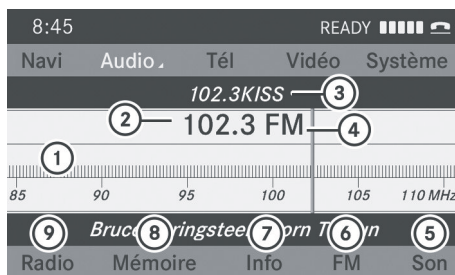

P82.87-3446-31

Affichage radio

- ① Affichage de la fenêtre avec sélection de stations
- ② Position pré-réglée de la station sélectionnée
- ③ Nom de la station sélectionnée
- ④ Fréquence de la station sélectionnée
- ⑤ Réglages du son
- ⑥ Sous-menu gammes d'ondes (FM, AM, WB)
- ⑦ Pour afficher des textes radio (FM et AM numériques seulement)



- ⑧ Fonctions mémoire
- ⑨ Fonctions radio

### Alternance des gammes d'ondes

#### 1re option

La radio peut être commutée entre les gammes d'ondes FM, AM et WB.

- ▶ Appuyer plusieurs fois sur le bouton de fonction **RADIO** jusqu'à ce que la gamme d'ondes désirée soit sélectionnée.

#### 2e option

- ▶ Appuyer sur **▼** pour mettre le sous-menu en surbrillance.
- ▶ **Pour sélectionner une gamme d'ondes:** appuyer à plusieurs reprises sur le bouton **▶** ou **◀** jusqu'à ce que la gamme d'ondes actuellement sélectionnée soit en surbrillance (**FM**, **AM** ou **WB**).
- ▶ Appuyer sur **OK**.  
Le sous-menu des gammes d'ondes s'ouvre.

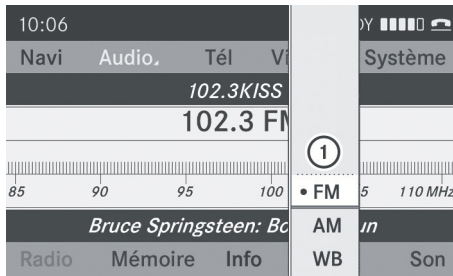

- ① Sous-menu gammes d'ondes  
Le point • indique la gamme d'ondes actuellement sélectionnée.
- ▶ Sélectionner la gamme d'ondes (FM, AM ou WB).

### Sélection d'une station

#### Sélection des stations avec la fonction de recherche de station

- ▶ Appuyer sur le bouton **▶** ou **◀** quand la fenêtre d'affichage/de sélection est active.

ou

- ▶ Appuyer sur le bouton **◀◀** ou **▶▶** sur le panneau de commande de **COMAND**.  
La recherche de station balaie vers le haut ou le bas et s'arrête sur la prochaine station trouvée.

#### Sélection de stations via les mémoires de stations

#### Réglage rapide

- ▶ Appuyer sur une clé numérique, comme par exemple **2** **ABC**.

#### Directement dans les mémoires de stations



- ▶ Sélectionner **Mémoires** (mode radio) à l'aide des boutons **▼**, **◀**, **▶** et appuyer sur le bouton **OK** pour confirmer.

ou

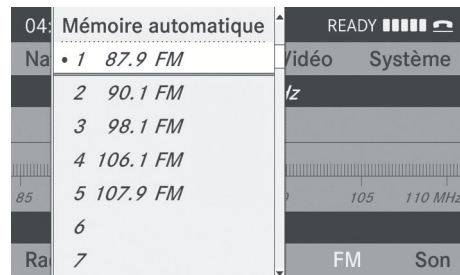
- ▶ Appuyer sur le bouton **OK** quand la fenêtre d'affichage/de sélection est active.  
Le menu des mémoires de stations paraît.  
Le point • indique sous quelle mémoire est enregistrée la station actuellement sélectionnée.



Mémoires de stations en mode radio

- ▶ Sélectionner un canal à l'aide des boutons   et appuyer sur le bouton  pour confirmer.





### Syntonisation de stations par entrée manuelle de la fréquence

Cette fonction est disponible en mode radio.



#### 1re option

- ▶ Appuyer sur le bouton .

#### 2e option

- ▶ Sélectionner **Radio** dans l'affichage radio à l'aide des boutons    et appuyer sur le bouton  pour confirmer.
- ▶ Sélectionner **Entrer fréquence** et appuyer sur le bouton  pour confirmer. Quelque soit l'option utilisée, une entrée de menu paraît.
- ▶ Entrer une fréquence à l'aide des clés numériques. COMAND syntonise la fréquence entrée.

Gamme d'ondes	Fréquence
AM	530 - 1710 kHz
FM	87.8 - 107.9 MHz
WB (bande météo)	Canaux de bulletins météo

-  Seuls des nombres actuellement acceptés peuvent être entrés.
-  Si la fréquence entrée dans les gammes d'ondes FM ou AM est à l'extérieur de la plage de fréquences, COMAND syntonise à la fréquence suivante la plus basse.

### Sauvegarde d'une station

#### Sauvegarde manuelle des stations

Dix mémoires sont disponibles pour chaque gamme d'ondes (FM, AM et Radio sat).





#### Sauvegarde rapide

- ▶ Appuyer et maintenir une touche numérique, par exemple , jusqu'à ce qu'une tonalité soit émise. La station est mise en mémoire.

#### Directement dans les mémoires de stations

- ▶ Appuyer sur le bouton  quand la fenêtre d'affichage/de sélection est active.

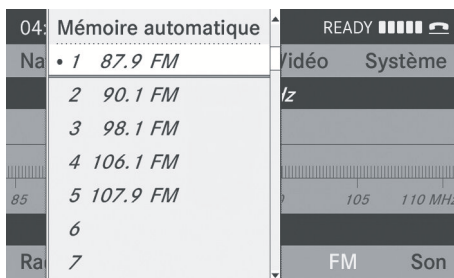

ou

- ▶ Sélectionner **Mémoires** dans l'affichage radio à l'aide des boutons    et appuyer sur le bouton  pour confirmer. Dans les deux cas, les mémoires de stations paraissent. Le point • indique sous quelle mémoire est enregistrée la station actuellement sélectionnée.



P82.87-3447-31

#### Mémoires de stations

- ▶ Sélectionner une mémoire à l'aide des boutons   et appuyer et maintenir le bouton  jusqu'à ce qu'une tonalité soit émise. La station est mise en mémoire sous le banc de mémoire.

#### Sauvegarde automatique des stations

Cette fonction enregistre automatiquement les stations avec une réception adéquate. La recherche démarre à partir de la fréquence la plus basse. Si des stations sont trouvées, COMAND les enregistre dans le banc de mémoire 1. L'enregistrement est complet quand la fréquence la plus haute est atteinte

ou quand 10 stations ont été trouvées. Les stations enregistrées manuellement dans la mémoire préreglée seront perdues. Il est possible que COMAND ne remplisse pas tous les bancs de mémoire lors de l'enregistrement.

### 1re option

- ▶ Appuyer sur le bouton **OK** quand la fenêtre d'affichage/de sélection est active.
- ▶ Sélectionner **Mémoire automatique** dans les mémoires de canaux à l'aide du bouton **▲** **▼** et appuyer sur le bouton **OK** pour confirmer.

### 2e option

- ▶ Sélectionner **Mémoires** dans l'affichage radio à l'aide des boutons **▼** **◀** **▶** et appuyer sur le bouton **OK** pour confirmer.
- ▶ Sélectionner **Mémoire automatique** et appuyer sur le bouton **OK** pour confirmer. Dans les deux cas, COMAND cherche les stations qui peuvent être reçues. Un message sera affiché à cet effet. Les stations disponibles sont automatiquement sauvegardées dans les positions des mémoires.

### Annulation de l'enregistrement

- ▶ Sélectionner **Annuler** et appuyer sur le bouton **OK** pour confirmer.

## Bande météo

### Mise en fonction

- ▶ Appuyer à plusieurs reprises sur le bouton de fonction **RADIO** jusqu'à ce que la bande météo ait été sélectionnée.

ou

- ▶ Appuyer sur le bouton **▼** pour mettre le sous-menu en surbrillance.
- ▶ **Pour sélectionner la bande météo:** appuyer plusieurs fois sur le bouton **▶** ou **◀** jusqu'à ce que la bande météo

actuellement sélectionnée soit mise en surbrillance (**FM** ou **AM**).

- ▶ Appuyer sur **OK**.  
Le sous-menu des gammes d'ondes s'ouvre.
- ▶ Sélectionner **WB**.

### Recherche d'un canal

- ▶ Appuyer sur le bouton **▶** ou **◀** quand la fenêtre d'affichage/de sélection est active.

ou

- ▶ Appuyer sur le bouton **◀◀** ou **▶▶** sur le panneau de commande.  
La recherche du canal balaie vers le haut ou le bas et s'arrête sur le prochain canal trouvé.

### Sélection d'un canal depuis la liste des canaux

- ▶ Appuyer sur le bouton **▼** pour mettre le sous-menu en surbrillance.
- ▶ **Pour rappeler la liste des canaux:** appuyer plusieurs fois sur le bouton **▶** ou **◀** jusqu'à ce que **Canal** soit mis en surbrillance.
- ▶ Appuyer sur **OK**.  
La liste des canaux s'affiche.

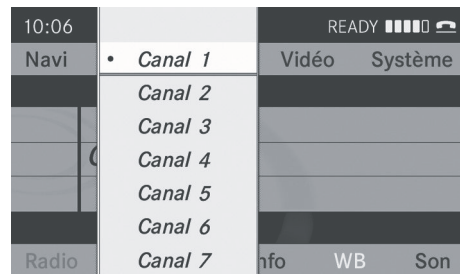

P82.87-3449-31

- ▶ **Pour sélectionner un canal:** appuyer sur le bouton **▲** ou **▼**.
- ▶ **Pour syntoniser le canal sélectionné:**

appuyer sur le bouton .

ou

- ▶ Appuyer sur une touche numérique du panneau de commande, par exemple **4**, à tout moment.

### Information sur les programmes

- i** Cette fonction est seulement disponible pour les programmes FM analogiques et les programmes AM/FM numériques (radio HD).

L'information sur le programme en cours est généralement affichée au-dessus de la barre de sous-menu.

- ▶ **Pour afficher l'information sur le programme dans la fenêtre d'affichage/ de sélection:** sélectionner **Info** dans l'affichage du sous-menu radio. L'information sur le programme actuel est affichée dans la fenêtre d'affichage/de sélection. Le contenu et l'objectif de l'information dépendent de la station de radio.



P82.87-4132-31

## Radio HD

### Remarques importantes

Le chapitre «Radio HD<sup>MC</sup>» fournit des informations détaillées sur les points suivants:

- les fonctions spéciales disponibles exclusivement pour la radio HD en

comparaison avec les radios AM et FM analogiques

- la sélection d'une station de radio HD
- l'affichage d'informations sur le programme

- i** L'équipement de la radio HD<sup>®</sup> disponible en option est requis pour l'utilisation des fonctions de la radio HD décrites ici. L'inscription n'est pas requise.

- i** Les fonctions de la radio HD offrent:
  - une diffusion numérique dans les mêmes gammes d'ondes que AM/FM analogique Les stations AM/FM analogiques restent disponibles sur les mêmes fréquences lors de la sélection d'une station
  - des flux de programmes multiples via une fréquence AM/FM unique (par ex. HD1, HD2 etc.)
  - une réception claire et sans interférence
  - FM: reproduction du son de qualité CD; AM: reproduction du son comme sur des stations FM analogiques
  - de nombreux services de données, un affichage textuel d'information: nom de l'artiste, nom du titre, etc.

Des informations supplémentaires sur la radio HD peuvent être trouvées sur <http://www.hdradio.com>.

- i** À noter que l'information sur les sous-programmes et les programmes montrés en illustration dépendent de la diffusion des programmes des stations de radio respectives. Les contenus du programme peuvent varier. Les sous-programmes et les programmes montrés en illustration dans ce guide peuvent donc différer des sous-programmes et des programmes diffusés par les stations de radio.

### Activation du mode radio HD

- i** Étant donné que les stations de radio HD sont diffusées sur les gammes d'ondes

AM/FM, le fonctionnement de la radio HD est très semblable à celui de la radio AM/FM analogique. Ce chapitre décrit uniquement les fonctions qui diffèrent des fonctions de la radio FM standard.

Le fonctionnement de la radio FM/AM analogique est décrit dans le chapitre «Radio» (▷ page 130).

La radio HD peut être désactivée pour la fréquence sélectionnée dans le sous-menu radio.



P82.87-3458-31

- ▶ Sélectionner **Radio** dans l'affichage radio à l'aide des boutons ▲ ▼ ◀ ▶ et appuyer sur le bouton **OK** pour confirmer.
- ▶ Sélectionner **Radio HD** et appuyer sur le bouton **OK** pour confirmer.  
Si la case à cocher  est vide, la radio HD est désactivée.  
La fréquence du programme analogique sera entendue.  
En cas de commutation sur une autre fréquence de la radio HD, celle-ci est automatiquement réactivée.

### Affichage de la radio HD®

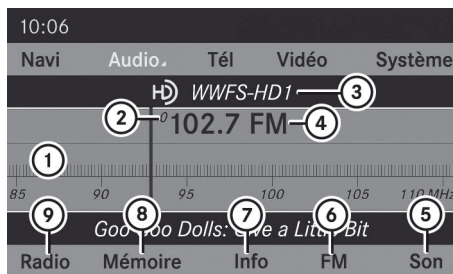

P82.87-2499-31

- ① Fenêtre d'affichage/sélection avec affichage de la fréquence
- ② Numéro de la mémoire
- ③ Nom de la station sélectionnée avec symbole HD et numéro du programme
- ④ Fréquence de la station
- ⑤ Réglages du son
- ⑥ Radio FM, AM ou WB
- ⑦ Information sur les programmes
- ⑧ Mémoires de stations
- ⑨ Fonctions radio

Audio

### Alternance des gammes d'ondes

Voir «Commutation des gammes d'ondes» dans le chapitre sur le mode radio (▷ page 131).

### Sélection d'une station





Une station de la radio HD peut être sélectionnée de la même façon qu'une station de radio FM standard. Après la syntonisation d'une fréquence de radio HD, la station analogique sera brièvement entendue jusqu'à ce que les données numériques aient été décodées. La radio numérique sera alors entendue et un sous-programme (HD2) pourra être commuté.

Voir «Sélection de stations» dans la section du mode radio (▷ page 131).

### Sauvegarde des stations

Voir «Sauvegarde de stations» dans la section du mode radio (▷ page 132).

### Affichage d'informations sur le programme

- ▶ Sélectionner **Info** dans l'affichage radio à l'aide des boutons     et appuyer sur le bouton  pour confirmer. L'information sur la station actuellement sélectionnée est affichée. Le contenu et l'objectif de l'information dépendent de la station de radio HD.

### Radio satellite

#### Remarques importantes

Cette section fournit des informations détaillées sur les sujets suivants:

- la sélection d'une station et d'une catégorie de programme
- les fonctions mémoire
- les réglages du son

- i** Le mode Radio sat décrit ci-dessous nécessite un équipement radio satellite optionnellement disponible ainsi qu'une inscription avec un fournisseur de radio satellite.
- i** À noter que les catégories et canaux montrés en illustration dépendent du contenu de la programmation offerte par le fournisseur de service. Les contenus du programme peuvent varier. Les illustrations et les descriptions dans ces instructions de fonctionnement peuvent donc différer des canaux et catégories offerts par le fournisseur de service. Le mode Radio sat peut être temporairement interrompu ou indisponible pour différentes raisons. Ces raisons comprennent des conditions environnementales ou topographiques

ainsi que d'autres problèmes au-delà de notre contrôle. Le fonctionnement peut aussi être affecté dans certains endroits (par exemple: dans des tunnels, des garages souterrains) ou à proximité de constructions et d'objets qui affectent la réception satellite.

- i** La radio par satellite SIRIUS XM offre plus de 130 canaux de radio de qualité numérique, incluant de la musique, des sports, des actualités et des émissions de divertissement sans annonces publicitaires.







La radio SIRIUS XM emploie une flotte de satellites de haute-performance pour diffuser à toute heure à travers les États-Unis et le Canada.













Le programme Radio sat est disponible contre une souscription mensuelle. Des détails sont disponibles au service à la clientèle de SIRIUS XM et sur <http://www.sirius.com> (É.-U.) ou <http://www.siriuscanada.com> (Canada).

### Inscription

#### Inscription de Radio sat

Commutation au mode Radio sat:

- ▶ **Depuis une autre fonction principale:** sélectionner **Audio** à l'aide des boutons     et appuyer sur le bouton  pour confirmer.
- ▶ Sélectionner **Audio** et appuyer sur le bouton  pour confirmer.
- ▶ Sélectionner **Radio sat** et appuyer sur le bouton  pour confirmer.
- i** Si le mode radio était le dernier mode actif, sélectionner seulement **Audio**.

- ▶ **En mode audio:** sélectionner **Audio** à l'aide des boutons     et appuyer sur le bouton  pour confirmer.
- ▶ Sélectionner **Radio sat** et appuyer sur le bouton  pour confirmer.  
Le menu principal de la radio satellite apparaît en affichant le canal météo. Il n'est pas possible de sélectionner une autre station.
- ▶ Sélectionner **Radio sat** (dans le sous-menu) à l'aide des boutons     et appuyer sur le bouton  pour confirmer.
- ▶ Sélectionner **Service** et appuyer sur le bouton  pour confirmer.  
L'affichage de l'information sur le service paraît.

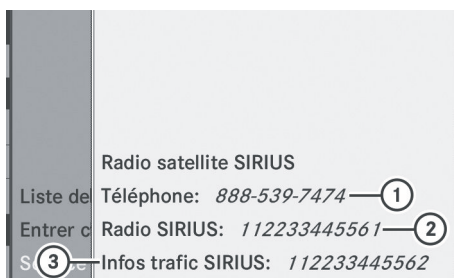

P82.87-3940-31





Affichage de l'information sur le service

- ① Numéro de téléphone du fournisseur (SIRIUS XM)
  - ② Numéro de série électronique (SIRIUS ID) de votre receveur satellite
  - ③ Numéro de série électronique (SIRIUS ID) de votre syntoniseur de trafic
- ▶ Appeler le numéro de téléphone de votre fournisseur de radio satellite inscrit sur l'affichage.
  - ▶ **i** Il est aussi possible d'activer le service satellite en ligne. Pour ce faire, visiter le site web de SIRIUS XM Radio sur <http://www.sirius.com> (É.-U.) ou <http://www.siriuscanada.com> (Canada).

Lorsque la connexion est établie:

- ▶ suivre les instructions fournies par les membres du service.  
Le processus d'activation peut prendre jusqu'à dix minutes. Si l'activation est complétée avec succès, le message **Aucun service** apparaît dans l'affichage, suivi par le menu de base de Radio sat.
- ▶ **i** Si l'inscription n'est pas incluse lors de l'achat du système, les détails de votre carte de crédit seront requis pour activer votre compte.













### Mode Radio sat

- ▶ **i** Il est aussi possible d'utiliser le volant de direction multifonction pour syntoniser les canaux ou faire défiler les listes, par exemple, en appuyant sur les boutons    .

### Mise en fonction

Remarques importantes sur l'inscription, voir «Inscription de la radio satellite» (> page 136).

Mise en fonction du mode Radio sat:

- ▶ **Depuis une autre fonction principale:** sélectionner **Audio** à l'aide des boutons     et appuyer sur le bouton  pour confirmer.
- ▶ Sélectionner **Audio** et appuyer sur le bouton  pour confirmer.
- ▶ Sélectionner **Radio sat** et appuyer sur le bouton  pour confirmer.
- ▶ **i** Si le mode radio était le dernier mode actif, sélectionner seulement **Audio**.
- ▶ **En mode audio:** sélectionner **Audio** à l'aide des boutons     et appuyer sur le bouton  pour confirmer.
- ▶ Sélectionner **Radio sat** et appuyer sur le bouton  pour confirmer.



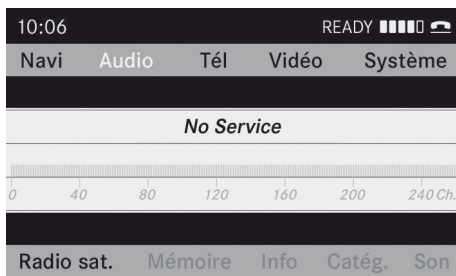

P82.87-2154-31

## Audio

Le message **Aucun service** paraît au démarrage ou si aucun signal n'est reçu. Une fois que COMAND reçoit le signal, l'affichage de la radio satellite paraît. La dernière station sélectionnée est jouée.

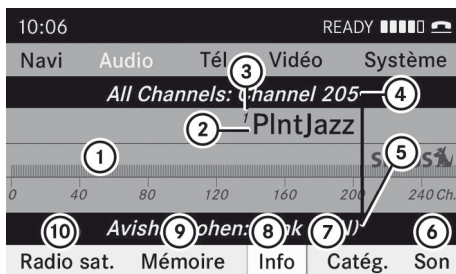

P82.87-2155-31

Menu principal de la radio par satellite

- ① Affichage principal de la radio par satellite
- ② Nom du canal
- ③ Mémoire
- ④ Catégorie sélectionnée/numéro du canal
- ⑤ Information sur le canal (en bref)
- ⑥ Réglages du son
- ⑦ Liste des catégories
- ⑧ Information sur le canal (en détail)
- ⑨ Liste des canaux en mémoire
- ⑩ Menu Radio sat

- i** Les détails suivants peuvent être affichés:
- Information sur le canal (▷ page 140)

### Changement de catégorie

Les stations de radio satellite sont classées dans diverses catégories. Plusieurs

catégories peuvent être choisies parmi nouvelles/discussions, sports et country, si disponibles. La liste des catégories est indiquée par ordre alphabétique.

### Sélection d'une catégorie

- ▶ **Pour rappeler la liste des canaux:** appuyer plusieurs fois sur le bouton ou jusqu'à ce que **Catégorie** soit mis en surbrillance.
  - ▶ Appuyer sur **OK**.
- La liste des catégories s'affiche.
- ▶ **Pour sélectionner une catégorie:** appuyer sur le bouton ou .
  - ▶ **Pour syntoniser une catégorie sélectionnée:** appuyer sur **OK**.

La catégorie sélectionnée est indiquée dans l'affichage. La dernière station sélectionnée dans cette catégorie commence à jouer.

La catégorie **Toutes stations** est affichée en haut de la liste des catégories. Cette catégorie est classée par numéro de canal et permet de faire défiler tous les canaux disponibles.

### Sélection d'un canal

Les fonctions suivantes sont disponibles:

- Recherche d'un canal
- Sélection d'un canal par entrée directe
- Sélection d'un canal par la liste des canaux Radio sat
- Sélection par le menu des mémoires

### Recherche d'un canal

- ▶ Appuyer sur ou quand l'affichage principal de Radio sat est en surbrillance.

ou

- ▶ Appuyer sur le bouton ou sur le panneau de commande. COMAND cherche dans les deux directions (ascendante et descendante) et s'arrête au canal suivant trouvé dans la catégorie sélectionnée.



### Menu Radio sat



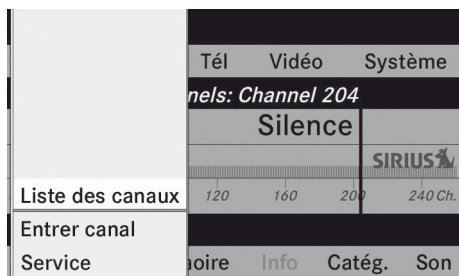



- ▶ À l'aide du bouton  ou , sélectionner **Radio sat** dans la barre du sous-menu et appuyer sur le bouton  pour confirmer.



P82.87-2156-31

Le menu Radio sat paraît.

### Entrée directe des numéros du canal

- ▶ Sélectionner **Radio sat** dans le menu Radio sat à l'aide des boutons , , ,  et appuyer sur le bouton  pour confirmer.
- ▶ Sélectionner **Entrer canal** et appuyer sur le bouton  pour confirmer. Un dialogue d'entrée paraît.

ou





- ▶ Appuyer sur  sur le panneau de commande.
- ▶ **Pour entrer un canal:** appuyer sur les clés numériques correspondantes du panneau de commande. COMAND met en mémoire le canal sélectionné.

-  Seuls des chiffres acceptés peuvent être actuellement sélectionnés.

### Sélection d'un canal à partir de la liste des canaux Radio sat

- ▶ Sélectionner **Radio sat** dans le menu Radio sat à l'aide des boutons

, , ,  et appuyer sur le bouton  pour confirmer.

- ▶ Sélectionner **Liste des canaux** et appuyer sur le bouton  pour confirmer. La liste des canaux s'affiche.
- ▶ **Pour sélectionner un canal:** sélectionner  ou .
- ▶ **Pour syntoniser le canal sélectionné:** appuyer sur .

### Fonctions mémoire

-  Dix mémoires sont disponibles.

Les fonctions suivantes sont disponibles:

- mise en mémoire des canaux
- sélection de canaux depuis les mémoires satellite

### Mise en mémoire des canaux

- ▶ Appuyer sur  lorsque la fenêtre d'affichage/de sélection est active.

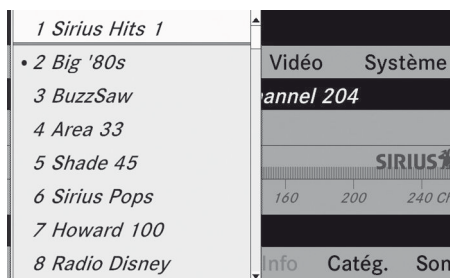

ou

- ▶ Sélectionner **Mémoires** dans la barre du sous-menu Radio sat. Dans les deux cas, les canaux en mémoire paraissent. Le point  devant une entrée en mémoire indique que la station actuellement sélectionnée est sauvegardée sous cette mémoire.



P82.87-2157-31

Mémoires de canaux

- ▶ **Pour sélectionner une mémoire:** appuyer sur le bouton  ou .
- ▶ **Pour mettre en mémoire un canal sous une mémoire sélectionnée:** appuyer et

maintenir enfoncé **OK** jusqu'à ce qu'une tonalité soit émise.

ou

- ▶ Appuyer et maintenir une touche numérique, par exemple **4**, jusqu'à ce qu'une tonalité soit émise. Le canal est mis en mémoire.

### Sélection d'un canal à partir de la liste des mémoires

- ▶ **Pour rappeler la liste des canaux:** appuyer plusieurs fois sur **▶** ou **◀** dans le sous-menu jusqu'à ce que **Mémoires** soit en surbrillance. La liste des canaux en mémoire s'affiche.
- ▶ **Pour sélectionner un canal:** appuyer sur le bouton **▲** ou **▼**.
- ▶ **Pour syntoniser le canal sélectionné:** appuyer sur **OK**.

ou

- ▶ Appuyer sur une touche numérique du panneau de commande, par exemple **4**.

### Affichage de l'information

- ▶ Appuyer plusieurs fois sur **▶** ou **◀** dans le sous-menu jusqu'à ce qu'**Info** soit en surbrillance.
- ▶ Appuyer sur **OK**. L'information sur le programme actuellement reçu est affichée.

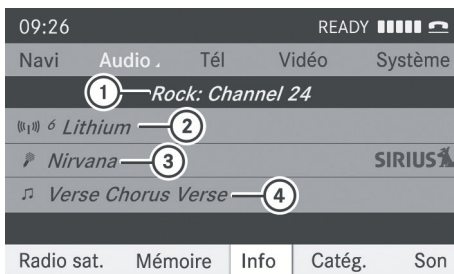

P82.87-3923-31

- ① Catégorie
- ② Canal

- ③ Artiste
- ④ Nom de la chanson

Si disponibles, apparaîtront:

- le nom complet
- l'information supplémentaire

- ▶ **Pour revenir sur l'affichage principal de Radio sat:** appuyer sur **▶** ou **◀**.

### Affichage de l'information sur le service

Pour toute question ou pour de l'information sur la version, appeler à tout moment le service à la clientèle du fournisseur.

- ▶ Sélectionner **Radio sat** à l'aide des boutons **▲**, **▼**, **◀**, **▶** et appuyer sur le bouton **OK** pour confirmer.
- ▶ Sélectionner **Service** et appuyer sur le bouton **OK** pour confirmer. Les détails du fournisseur s'affichent.



P82.87-3940-31

- ① Numéro de téléphone du fournisseur (SIRIUS XM)
- ② Numéro de série électronique (SIRIUS ID) de votre receveur satellite
- ③ Numéro de série électronique (SIRIUS ID) de votre syntoniseur de trafic

- ▶ **Pour revenir sur l'affichage principal de Radio sat:** appuyer sur **▶** ou **◀**.

### Mise à jour de la liste des canaux

Lors de la réception d'une nouvelle liste de canaux, l'affichage montre le message **Mise à jour canaux...**

La dernière station sélectionnée est mise en sourdine jusqu'à ce que la mise à jour soit complétée. Le mode Radio sat n'est pas disponible durant le processus de mise à jour. Une fois la mise à jour complétée, le menu principal de Radio sat paraît. La dernière station sélectionnée est jouée.

### Réglages du son

L'information sur les réglages sonores peut être trouvée dans le chapitre «Aperçu».

- Volume (▷ page 30)
- Balance et fader (▷ page 31)
- Aiguës et basses (▷ page 31)
- Son ambiophonique (▷ page 32)

## Mode CD/DVD audio et MP3

### Notes sur la sécurité

#### ⚠ ATTENTION

COMAND est classifié comme un produit au laser de Classe 1. Ne pas ouvrir le boîtier. Le conducteur pourrait être exposé à des radiations laser invisibles s'il ouvre le boîtier, ou si celui-ci est défectueux ou endommagé. Ceci pourrait endommager votre vue et celle des autres.

COMAND ne comporte aucune pièce que l'utilisateur peut changer lui-même. Par mesure de sécurité, tout le travail d'entretien doit être effectué par des techniciens qualifiés.

#### ⚠ ATTENTION

Uniquement lorsque le véhicule est immobile, on devrait:

- charger un disque
- éjecter un disque

Dans le cas contraire, il existe un risque d'accident lorsque les conditions de la route et de la circulation constituent une source de distraction si un disque est chargé pendant que le véhicule est en mouvement.

## Chargement/éjection des CD et DVD

### Remarques

#### ⚠ Avertissement!

N'insérer un CD ou un DVD que lorsque le véhicule est immobilisé. Il existe un risque d'être distrait des conditions de la route et de la circulation si un disque est chargé/éjecté pendant que le véhicule est en mouvement.

Si le CD/DVD possède un côté imprimé, cette face doit être vers le haut lorsque le CD/DVD est inséré. Si aucun côté n'est imprimé, le côté à jouer doit être vers le bas. Le système pourrait ne pas pouvoir jouer des CD/DVD faisant l'objet d'une protection contre la copie.

- ❗ Si un médium contient d'autres fichiers en plus des fichiers de musique, le temps de chargement avant que la première piste commence à jouer peut être plus long.

### Insertion de disques dans le changeur DVD

Le changeur DVD comporte un magasin avec six plateaux.

#### Insertion d'un CD/DVD unique dans un plateau du magasin

- ▶ Appuyer sur le bouton charger/éjecter .

Un menu montre l'état actuel du chargement des plateaux du magasin. Le dernier plateau sélectionné est identifié par un chiffre rouge.



- Sélectionner le plateau du magasin à l'aide des boutons   et appuyer sur le bouton  pour confirmer.

ou

- Appuyer sur une touche numérique, par exemple. .
- Le changeur de DVD commute au compartiment de magasin sélectionné. Le message **Veillez patienter...** paraît. Le message **Introduisez le disque <x>** paraît alors.

- i** Ne jamais insérer un média de données avant que COMAND ne demande de le faire. Ne jamais insérer plus d'un disque à la fois dans le plateau du magasin.



P82.87-3901-31

- Insérer un disque dans la fente avec le côté imprimé vers le haut. Le changeur de DVD charge le disque dans le plateau sélectionné du magasin. Le message **Chargement du disque <x>...** paraît.

- i** Le chargement peut prendre quelques temps, selon le type de disque. Si aucun disque n'est inséré pendant environ 20 secondes, l'affichage retourne au menu du magasin.

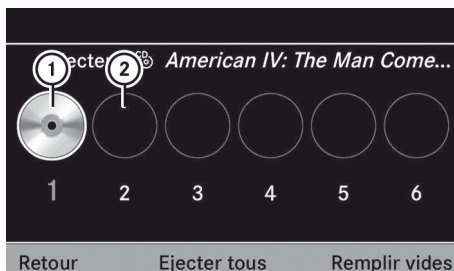

Le changeur DVD commence la lecture si :

- il a été inséré correctement.
- il s'agit d'un type de disque autorisé.



P82.87-2161-31

- ① Remplir le plateau du magasin (la fonction d'éjection est disponible)
- ② Vider le plateau du magasin (un disque peut être inséré)

- **Pour quitter le menu:** appuyer de nouveau sur le bouton  charger/éjecter ou appuyer sur le bouton .

### Chargement des plateaux vides du magasin

- Appuyer sur le bouton charger/éjecter .

Le menu magasin paraît.



- Sélectionner **Remplir vides**. Le message **Veillez patienter...** paraît. COMAND commute au prochain plateau vide du magasin. Le message **Introduisez le disque <x>** paraît alors.

- i** Ne jamais insérer un média de données avant que COMAND ne demande de le faire. Ne jamais insérer plus d'un disque à la fois dans le plateau du magasin.

- Insérer un disque dans la fente avec le côté imprimé vers le haut. Le message **Veillez patienter...** paraît. Lorsque le disque est chargé, le changeur de DVD commute au prochain plateau vide. Le message **Introduisez le disque <x>** paraît.

- Répéter cette étape jusqu'au chargement de tous les plateaux. Le changeur DVD jouera le dernier disque chargé, s'il a été inséré correctement et s'il

est de type permissible. Ceci s'applique même si tous les plateaux n'ont pas été chargés avec un disque.

- ▶ **Pour compléter l'insertion:** appuyer de nouveau sur le bouton  charger/éjecter ou appuyer sur le bouton .

## Éjection de disques du changeur DVD

### Notes

#### ATTENTION

Éjecter le disque uniquement lorsque le véhicule est stationnaire. Autrement, le conducteur risque d'éprouver des distractions susceptibles d'entraîner un accident.

Si un disque est retiré pendant qu'un autre joue, le changeur DVD interrompra la lecture. La lecture reprendra lorsque le disque aura été éjecté.

### Éjection d'un disque unique

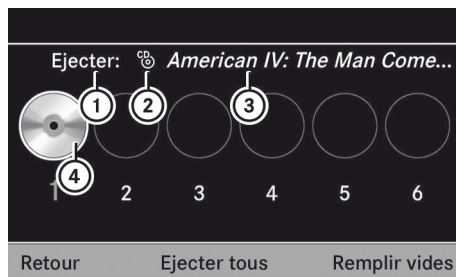

- ▶ Appuyer sur le bouton charger/éjecter .

Le menu magasin paraît. Le plateau du magasin comprenant le disque actuel est en surbrillance.





P82.87-2162-31

- ① Plateau du magasin en chargement (éjection pas possible)
- ② Type de disque
- ③ Nom de disque (seulement si sauvegardé sur le disque)
- ④ Disque actuel (éjection possible)

- ▶ Sélectionner le plateau chargé du magasin à l'aide des boutons   et appuyer sur le bouton  pour confirmer.

ou

- ▶ Appuyer sur les clés numériques  à .

Le message **Ejection du disque** <x>... paraît. Le message suivant s'affiche par la suite:



P82.87-2163-31

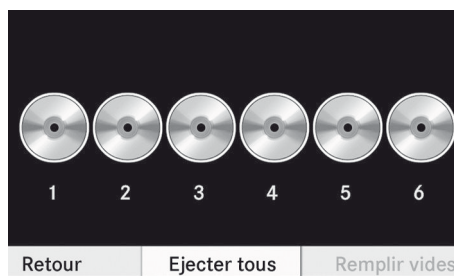

- ▶ Retirer le disque de la fente. Si le disque n'est pas retiré de la fente, COMAND reprend automatiquement après quelques instants et le charge à nouveau.

### Éjection de tous les CD/DVD:



P82.87-2164-31

- ▶ Appuyer sur le bouton charger/éjecter .
- ▶ Sélectionner **Ejecter tous**. Le changeur DVD éjecte le dernier disque sélectionné. Le message **Ejection du disque** <x>... paraît.

- ▶ Sortir le disque de la fente lorsque le message **Retirez le disque <x>** paraît. Le changeur de DVD commute au prochain compartiment de magasin occupé et éjecte le disque.
- ▶ Répéter la dernière étape jusqu'à ce que le magasin soit vide.
- ▶ **Pour annuler l'éjection:** appuyer de nouveau sur le bouton  charger/éjecter ou appuyer sur le bouton .

### Insertion et ejection d'une carte mémoire SD

#### Information générale

COMAND accepte les cartes mémoires SD de 16 bits grand format de type I et II.

Mercedes-Benz recommande d'utiliser des cartes mémoire SD d'une capacité de jusqu'à 4 GB.

Les cartes mémoires SD possèdent le logo suivant:



Ce logo est une marque de commerce enregistrée de SanDisk Corporation.

- ❗ COMAND ne supporte pas le format de carte SD «SD-HC 2.0 Standard». Ce ne sont pas toutes les cartes mémoire SD et média de stockage qui sont conçues pour tolérer les températures élevées à l'intérieur du véhicule.

En raison de la gamme variée de cartes mémoire SD sur le marché, la lecture n'est pas assurée pour toutes les marques de cartes mémoire SD.

#### Insertion d'une carte mémoire SD

- ▶ Insérer la carte mémoire SD dans la fente. Le côté avec les contacts doit être vers le bas et pointer vers la fente. COMAND charge la carte mémoire et montre un message à cet effet. Si aucune piste MP3 n'est trouvée, un message s'affichera à cet effet.

#### Éjection d'une carte mémoire SD



- ▶ Appuyer sur la carte mémoire SD. La carte mémoire SD est éjectée.
- ▶ Retirer la carte mémoire SD de la fente.

### Activation du mode CD-/DVD audio ou du mode MP3

#### Option 1

- ▶ Insérer un CD/DVD (> page 141) ou une carte mémoire SD (> page 144). COMAND charge le médium inséré et commence la lecture.

#### Option 2

- ▶ Appuyer sur le bouton de fonction  une ou plusieurs fois.
- ❗ Appuyer sur le bouton de fonction  à plusieurs reprises, commute les modes dans l'ordre suivant
  - Disques CD audio ou DVD/DVD vidéo/MP3 dans le changeur DVD (disque)
  - Mode carte mémoire SD
  - MUSIC REGISTER
  - Mode interface média
- ▶ Si désiré, sélectionner un médium audio de la liste des média (> page 147).

#### Option 3

- ▶ Sélectionner **Audio** dans la barre de fonction principale à l'aide des boutons

◀ ▶ ▲ ▼ et appuyer sur le bouton **OK** pour confirmer.

Si le mode disque était le dernier mode sélectionné, il sera maintenant actif.

Si une autre source audio est mise en fonction, il est alors possible de passer au mode disque dans le menu audio.

- ▶ Sélectionner **Audio** à l'aide des boutons

▲ ▶ et appuyer sur le bouton **OK** pour confirmer.

Le menu audio apparaît.

- ▶ Sélectionner **Disque** ou **Carte mémoire** et appuyer sur le bouton **OK** pour confirmer. Le mode de disque requis est activé.

- ▶ Si désiré, sélectionner un médium audio de la liste des médias (▷ page 147).

### Exemple d'affichage: mode CD audio

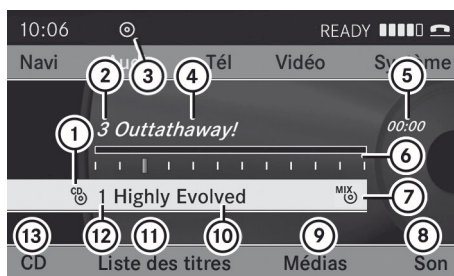

P82.87-2502-31

- Type de disque
- Numéro de piste
- CD ou DVD inséré
- Nom de piste (seulement si stocké sur le disque comme texte CD ou si disponible à partir de Gracenote®)
- Durée de la piste
- Graphique de durée et affichage de la piste
- Réglages de lecture actuels (pas d'icône de «Séquence normale titres»)
- Réglages du son
- Sélection de médium

- Nom de piste (seulement si stocké sur le disque comme texte CD ou si disponible à partir de Gracenote®)
- Pour rappeler la liste des pistes
- Position du support de données dans la liste des médias
- Options de lecture

### Exemple d'affichage: mode DVD audio



P82.87-2166-31

- Type de disque
- Numéro de piste
- CD ou DVD inséré
- Nom de piste (seulement si stocké sur le disque comme texte CD)
- Durée de la piste
- Graphique de durée et affichage de la piste
- Réglages de lecture actuels (pas d'icône de «Séquence normale titres»)
- Réglages du son
- Sélection de médium
- Nom de disque (seulement si sauvegardé sur le disque)
- Pour rappeler la liste des panneaux
- Fonction arrêt
- Fonction pause
- Position du support de données dans la liste des médias
- Options de lecture



## Exemple d'écran: mode MP3

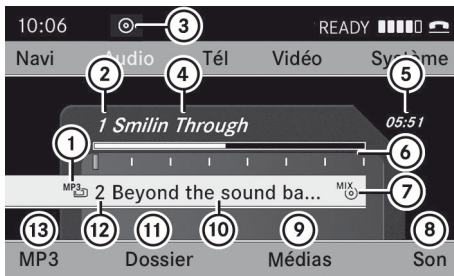

P82.87-2167-31

## Audio

- ① Type de disque
  - ② Numéro de piste
  - ③ CD ou DVD inséré
  - ④ Nom de piste
  - ⑤ Durée de la piste
  - ⑥ Graphique de durée et affichage de la piste
  - ⑦ Réglages de lecture actuels (pas d'icône de «Séquence normale titres»)
  - ⑧ Réglages du son
  - ⑨ Sélection de médium
  - ⑩ Dossier actuel
  - ⑪ Pour rappeler la liste des dossiers
  - ⑫ Position du support de données dans la liste des médias
  - ⑬ Options de lecture
- i** Si aucune interface média (> page 158) n'est connecté pendant le fonctionnement avec un changeur DVD, ⑧ affiche **Changeur** au lieu de **Médias**.

## Fonction pause

## En mode CD/DVD audio et MP3

- ▶ **Pour faire une pause de lecture:** appuyer brièvement sur le bouton . Le symbole paraît en haut à gauche dans la barre d'état.
- ▶ **Pour continuer la lecture:** appuyer brièvement sur le bouton . Le symbole disparaît.

## En mode DVD audio seulement

- ▶ **Pour faire une pause de lecture:** commuter au mode DVD audio (> page 144).
- ▶ Sélectionner à l'aide des boutons et appuyer sur le bouton pour confirmer. L'affichage passe à .
- ▶ **Pour continuer la lecture:** sélectionner et appuyer sur le bouton pour confirmer. La lecture reprend là où elle a été interrompue. L'affichage passe à .

## Fonction arrêt

Cette fonction n'est disponible qu'en mode DVD Audio.

- ▶ Commuter au mode DVD audio (> page 144).
- ▶ **Pour interrompre la lecture:** Sélectionner à l'aide des boutons et appuyer sur le bouton pour confirmer. L'affichage passe à . demeure en surbrillance.
- ▶ **Pour continuer la lecture:** sélectionner et appuyer sur le bouton pour confirmer. La lecture reprend là où elle a été interrompue.
- ▶ **Pour arrêter la lecture:** pendant que la lecture est interrompue, sélectionner et appuyer sur le bouton pour confirmer. est en surbrillance.
- ▶ **Pour redémarrer la lecture:** sélectionner et appuyer sur le bouton pour confirmer. La lecture reprend à partir du début du DVD.



## Sélectionner des disques CD audio/ DVD/MP3

### Sélection avec une liste des médias

- **En mode CD/DVD audio et MP3:** sélectionner **Médias** ou **Changeur** à l'aide des boutons    et appuyer sur le bouton  pour confirmer.

ou

- **En mode CD/DVD audio seulement:** appuyer sur le bouton  lorsque la fenêtre affichage/sélection est active. La liste des médias s'affiche. Le point • indique le médium actuellement à l'écoute.

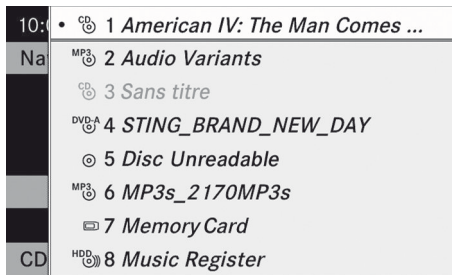

P82.87-2168-31

Liste médias

La liste des médias indique les disques actuellement disponibles. Les disques lisibles sont les CD audio, les CD MP3 ou DVD, les DVD audio et les DVD vidéo.

- ❗ Si un disque n'est pas lisible, une entrée paraît derrière le plateau du magasin ou un message est reçu dans la carte mémoire sélectionnée.

### Positions dans la liste des médias



#### Pour le changeur DVD

Interface médias, position 0

Plateaux du magasin, positions 1 à 6

Carte mémoire SD, position 7

MUSIC REGISTRER, position 8

- Sélectionner un disque à l'aide des boutons   et appuyer sur le bouton  pour confirmer.



- ❗ Si un DVD vidéo est sélectionné, le système commute au mode DVD vidéo (▷ page 168).

### Sélection d'une piste à l'aide du clavier numérique



- Appuyer sur une touche numérique, par exemple , lorsque l'affichage/fenêtre de sélection est active. Le médium à la position correspondante dans la liste des médias est chargé et ensuite joué.

### Sélection d'une piste

#### Sélection par sauts à une piste

- **Pour sauter vers l'avant ou l'arrière à une piste:** appuyer sur le bouton  ou .

ou

- Appuyer sur le bouton  ou .
- Le saut de pistes avant permet d'avancer à la piste suivante.
- Un saut arrière reprend la piste actuelle (si elle a jouée pendant plus de huit secondes) ou commence la piste précédente (si la piste actuelle a été jouée pendant une période plus courte).

Si l'option de lecture **Lecture aléatoire titres** ou **Lecture aléatoire dossier** a été sélectionnée, l'ordre de la piste est aléatoire.

### Sélection par la liste des pistes

- ▶ Sélectionner **Titre** ou **Liste des titres** dans le mode CD/DVD audio et appuyer sur le bouton **OK** pour confirmer.

ou

- ▶ Appuyer sur le bouton **OK** en mode MP3 lorsque la fenêtre affichage/sélection est active.

La liste des pistes s'affiche. Le point **•** indique la piste actuelle.

- ▶ Sélectionner une piste à l'aide des boutons **▲** **▼** et appuyer sur le bouton **OK** pour confirmer.

- i** En mode MP3, la liste montre toutes les pistes en ordre alphabétique.

### Sélection d'une piste à l'aide du clavier numérique

- ▶ Appuyer sur le bouton **\*+ 0** sur le clavier numérique. Un champ d'entrée numérique paraît. Le nombre de positions offert correspond au nombre de pistes sur le CD/DVD. Seulement les nombres qui correspondent à un numéro de piste sur le CD/DVD peuvent être entrés.

- ▶ Entrer le nombre de pistes désirées à l'aide des clés numériques.

- ▶ **Pour compléter l'entrée:** appuyer sur le bouton **OK**.

- i** Le fait d'enfoncer et de retenir un bouton numérique pendant 2 secondes ou plus complète également l'entrée et la piste correspondante est jouée.

### Sélection à l'aide du volant de direction multifonction

- ▶ Commuter au mode CD/DVD audio, MP3 ou carte mémoire SD sur **COMAND**.

- ▶ Utiliser le bouton **☰** ou **☷** sur le volant de direction multifonction pour sélectionner l'affichage de disques.

- ▶ Appuyer sur le bouton **▲** **▼** au volant de direction multifonction.

La piste précédente ou suivante sera entendue. La fonction de saut vers l'arrière saute au début de la piste actuelle si la piste a joué pendant plus de huit secondes. Si la piste joue depuis moins de huit secondes, elle revient au début de la piste précédente.

### Avance/recul rapide

#### Sélection à l'aide de **COMAND**

- ▶ Avec la fenêtre affichage/sélection active, appuyer à plusieurs reprises sur le bouton **◀** ou **▶** jusqu'à ce que la position désirée soit atteinte.

ou





- ▶ Enfoncer et retenir le bouton **◀◀** ou **▶▶** jusqu'à ce que la position désirée soit atteinte.

### Sélection à l'aide du volant de direction multifonction

- ▶ Enfoncer et retenir le bouton **▲** ou **▼** sur le volant de direction multifonction jusqu'à ce que la position désirée soit atteinte.

### Sélection d'un dossier

Cette fonction n'est disponible qu'en mode MP3.

- ▶ Commuter au mode MP3 (▷ page 144).
- ▶ Sélectionner **Dossier** à l'aide des boutons    et appuyer sur le bouton  pour confirmer.

ou

- ▶ Appuyer sur le bouton  pendant que la fenêtre affichage/sélection est sélectionnée.  
Le contenu du dossier paraît.

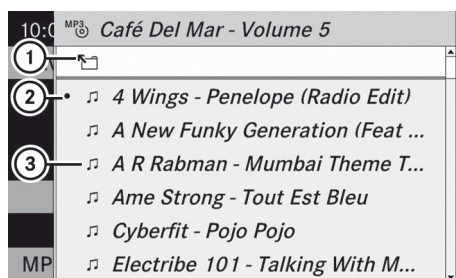







P82.87-2169-31

- ① Symbole pour le dossier supérieur suivant
- ② Piste à l'écoute
- ③ Symbole de piste
- ▶ Pour passer au dossier dominant: sélectionner l'icône ① et appuyer sur le bouton  pour confirmer.  
L'affichage passe au dossier suivant.



P82.87-2170-31

- ① Nom du disque (seulement si sauvegardé sur le disque)
- ② Dossier actuel
- ③ Icône du dossier

- ▶ Sélectionner un dossier à l'aide des boutons   et appuyer sur le bouton  pour confirmer.  
Les pistes paraissent dans le dossier.
- ▶ Sélectionner une piste à l'aide des boutons   et appuyer sur le bouton  pour confirmer.  
La piste est jouée et le dossier correspondant est maintenant actif.

## Base de données médias Gracenote

### Introduction

Cette fonction n'est disponible qu'en mode CD audio et pendant le fonctionnement avec le disque dur installé.

Il y a une version du logiciel de Gracenote®, Emeryville, California, USA sur le disque dur. Cette version est reconnaissable par le logo qu'on peut voir au coin droit en bas de certains affichages audio.

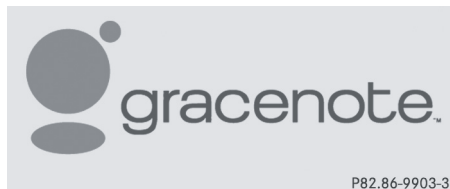

Plusieurs CD audio contiennent un texte CD. COMAND utilise cette information pour afficher l'artiste, l'album et le nom de la piste. Si le CD audio ne contient aucun texte d'information CD, COMAND peut identifier des pistes CD inconnues dans le mode CD audio à l'aide de la base de données Gracenote Media. Les prérequis pour ce faire sont que les informations soient sauvegardées dans la base de données Gracenote et que la fonction «Lire la base de données CD» soit active.

Si c'est le cas, COMAND fournit les données correspondantes, comme le nom de l'artiste, l'album et le nom de la piste, dans les listes et les affichages correspondants.

Si COMAND a accès à la base de données Gracenote en lisant un CD audio, le message suivant paraîtra :



## Audio

### Fonction «Lire la base de données CD»

- ▶ Commuter au mode CD audio (> page 144).
- ▶ Sélectionner **CD** à l'aide des boutons et appuyer sur le bouton pour confirmer.
- ▶ Sélectionner **Consulter la base de données des CD** à l'aide des boutons et appuyer sur le bouton pour confirmer.  
La fonction passe à  ou à off , selon l'état précédent.

### Mise à jour de la technologie de reconnaissance de musique Gracenote® et de la base de données médias Gracenote®

Les données numériques sur la base de données médias Gracenote Media Database deviennent périmées en raison de l'émission de nouveaux CD. Un fonctionnement optimal peut seulement être obtenu avec une technologie de reconnaissance de musique Gracenote® dernier cri. Des renseignements au sujet des nouvelles versions sont disponibles auprès de tout Concessionnaire Mercedes-Benz agréé.

La carte numérique peut être mise à jour avec un DVD, ou l'utilisateur peut le faire lui-même.

- ❗ La base de données Gracenote est mise à jour en même temps que le logiciel de carte .

### Réglage du format audio

Le format audio peut être réglé uniquement en mode DVD audio. Le nombre de formats audio disponibles dépend du DVD. Le contenu d'un DVD audio est appelé «album», et peut être divisé en un maximum de neuf groupes. Un groupe peut contenir, par exemple, de la musique aux sons de différentes qualités (formats stéréo et multi-canaux, par exemple) ou des pistes bonus. Chaque groupe peut contenir jusqu'à 99 pistes. Si un DVD audio comprend uniquement un format audio, les articles du menu «Groupe» ne peuvent pas être sélectionnés.

- ▶ Commuter au mode DVD audio (> page 144).
- ▶ Sélectionner **DVD-A** à l'aide des boutons et appuyer sur le bouton pour confirmer.
- ▶ Sélectionner **Groupe** à l'aide des boutons et appuyer sur le bouton pour confirmer.  
La liste des formats audio disponibles paraît. Le point • indique le format actuellement sélectionné.
- ▶ Sélectionner un format audio à l'aide des boutons et appuyer sur le bouton pour confirmer.
- ▶ **Pour quitter le menu:** appuyer sur le bouton ou .

### Options de lecture

Les options suivantes sont disponibles:

- **Séquence de piste normale**

Les pistes sont jouées selon l'ordre normal (par exemple, piste 1, 2, 3, etc...).

En mode MP3, l'ordre des pistes est déterminé par l'ordre dans lequel les pistes sont écrites sur le support de données MP3 lors de sa création. L'ordre alphabétique est le plus employé. Une fois que toutes les pistes d'un dossier ont été jouées, les pistes du dossier suivant sont jouées.



#### • Pistes aléatoires

Les pistes sont jouées selon l'ordre aléatoire (par exemple, piste 3, 8, 5, etc...).



#### • Dossier aléatoire (Mode MP3 seulement)

Les pistes contenues dans le dossier actuellement actif sont lues en ordre aléatoire.

▶ **Pour sélectionner des options:** passer au mode CD/DVD audio ou MP3 (> page 144).

▶ Sélectionner **CD, DVD-A** ou **MP3** à l'aide des boutons    et appuyer sur le bouton  pour confirmer.

La liste des options paraît. Le point • indique l'option sélectionnée.

▶ Sélectionner une option à l'aide du bouton  ou  et appuyer sur le bouton  pour confirmer.

L'option est activée. Pour toutes les options à l'exception de «Séquence normale titres», un affichage correspondant sera dans la fenêtre affichage/sélection. Voir exemple d'affichage: mode CD audio (> page 145), item ⑥.

**i** L'option «Séquence normale pistes» est sélectionnée automatiquement si le médium actuellement joué est changé ou si un autre médium est sélectionné. Si une option est sélectionnée, elle demeure sélectionnée après que COMAND est activé ou désactivé.

### Remarques sur le Mode MP3

#### Disques permisibles

- CD-R et CD-RW
- DVD-R et DVD-RW
- DVD+R et DVD+RW
- Carte mémoire SD

**i** COMAND ne supporte pas le format de carte SD «SD-HC 2.0 Standard». Mercedes-Benz recommande d'utiliser des cartes mémoire SD d'une capacité de jusqu'à 4 GB.

#### Systèmes de fichiers permisibles

- ISO 9660/Joliet standard pour CD
- UDF pour audio et DVD vidéo
- FAT 16 pour cartes mémoire SD avec médias de stockage

#### CD multisession

Pour les CD multisession, le contenu de la première session du CD détermine la façon dont COMAND traitera le CD. COMAND joue seulement une session et donne priorité à la session CD audio.

Si possible, utiliser COMAND pour jouer seulement des CD qui ont été gravés en une session.

#### Structure de fichier d'un support de données

Lorsqu'un disque est créé avec des fichiers compressés de musique, les pistes peuvent être organisées en dossiers. Un dossier peut également contenir des sous-dossiers. Un disque peut contenir un maximum de 255 dossiers. Chaque dossier peut contenir un maximum de 255 pistes et 255 sous-dossiers. Un disque peut contenir un maximum de 1200 titres.

Le disque ne peut pas contenir plus de huit niveaux de répertoire. Les fichiers au-dessus de huit niveau ne seront pas reconnus par le système.

### Noms de pistes et de fichiers

Lorsqu'un disque est créé avec des fichiers compressés de musique, des noms peuvent être assignés aux pistes et dossiers.

COMAND utilise ces noms selon l'affichage. Les dossiers contenant des données autres que des MP3 ou pistes WMA ne sont pas affichés par le système COMAND.

Si les fichiers MP3 ou WMA sont stockés à la racine du répertoire, ce répertoire est aussi traité comme un dossier. COMAND indiquera alors le nom de la racine du répertoire comme étant le nom de dossier.

Lors de l'attribution des noms de pistes, respecter la procédure suivante:

- les noms de pistes doivent comporter au moins un caractère.
- les noms de pistes doivent comporter l'extension «mp3» ou «wma».
- un point est requis entre le nom de la piste et son extension.

Exemple de nom de piste correct:  
«Piste1.mp3».

**i** COMAND ne gère pas les étiquettes ID3.

### Formats permisibles

COMAND gère les formats suivants:

- MPEG1 Audio Layer 3 (MP3)
- Microsoft Windows Media Audio V2, V7, V8 et V9 (WMA) sans protection contre la copie

### Débits binaires et fréquences d'échantillonnage autorisés

#### MP3

COMAND gère des fichiers MP3 de types suivants:

- débits binaires constants et variables de 32 kbit/s jusqu'à 320 kbit/s
- fréquence d'échantillonnage de 8kHz à 48 kHz

#### WMA

COMAND gère des fichiers WMA de types suivants:

- débits binaires fixes de 8 kbit/s jusqu'à 384 kbit/s
- fréquence d'échantillonnage de 8kHz à 48 kHz

COMAND ne supporte pas les dossiers WMA du type suivant:

- fichiers codés DRM (Digital Rights Management)
- débit binaire variable
- WMA Pro
- 5.1 ambiophonique

**i** N'utiliser que des pistes ayant un débit binaire d'au moins 128 kbit/s et une fréquence d'échantillonnage d'au moins 44.1 kHz. Des fréquences d'échantillonnage inférieures peuvent détériorer la qualité sonore. C'est notamment le cas si la fonction de son ambiophonique a été activée.

### Notes sur le copyright

Les pistes MP3 ou WMA créées ou lues sont généralement sujettes à la protection du copyright selon les lois internationales et nationales applicables.

Dans plusieurs pays, les reproductions sont interdites sans l'autorisation préalable du détenteur du copyright, même pour usage personnel.

S'assurer de connaître la réglementation applicable sur le copyright, et s'y conformer.

Si l'utilisateur détient ces droits, s'il s'agit par exemple de compositions et d'enregistrements personnels, ou si le détenteur du copyright lui a accordé la permission, ces restrictions ne s'appliquent pas.

## Notes sur les CD/DVD

Les disques dotés de la protection de copie sont incompatibles avec la norme audio CD et par conséquent, pourraient ne pas être joués par COMAND.

La lecture de disques copiés pourrait présenter des problèmes. Un grand nombre de supports de données, de logiciels de gravure et de graveurs sont disponibles. Cette grande variété signifie aussi qu'il n'est pas certain que le système sera en mesure de jouer les disques copiés par l'utilisateur.

Des problèmes de lecture peuvent survenir avec des CD gravés par l'utilisateur ayant une capacité de stockage supérieure à 700 MB. Des CD de ce type ne se conforment pas aux standards applicables actuellement.

**i** Sur plusieurs disques DVD audio, la dernière piste ne contient aucune musique et COMAND passe alors aux disques suivants. Ceci est normal et n'est pas un signe d'anomalie.

**!** Ne pas apposer d'autocollants ni d'étiquettes sur les disques. Ceux-ci pourraient se détacher et endommager le lecteur.

Le lecteur a été conçu pour des disques conformes à la norme EN 60908. Par conséquent, n'utiliser que des disques ayant une épaisseur maximale de 1,3 mm.

Si des disques plus épais sont insérés, par exemple contenant des données des deux côtés (DVD d'un côté et données audio de l'autre), ces disques ne peuvent être éjectés et peuvent endommager le lecteur.

Ne pas utiliser de disques ayant un diamètre de 8 cm, même avec un adaptateur. Utiliser uniquement des disques ronds d'un diamètre de 12 cm.

**i** COMAND peut jouer des CD audio avec un format ambiophonique haute résolution.

## MUSIC REGISTER

### Information générale

Cette fonction est disponible si COMAND comprend un disque dur intégré.

Afin de protéger le disque dur des dommages, COMAND le désactive à de très hautes températures. Le MUSIC REGISTER sera alors temporairement non disponible.

Il est possible d'enregistrer des fichiers de musique en format MP3 ou WMA dans le MUSIC REGISTER. La capacité de la mémoire est de 4 GB.

**!** Conserver les fichiers de musique originaux dans un endroit sécuritaire. Une erreur dans COMAND risque d'entraîner une perte des fichiers de musique sauvegardés dans MUSIC REGISTER. Mercedes-Benz ne peut être tenue responsable de toute perte de données.

Audio

### Commutation au MUSIC REGISTER

#### Option 1

► Appuyer sur le bouton de fonction **DISC** à plusieurs reprises jusqu'à ce que le MUSIC REGISTER soit en fonction.

S'il y a des fichiers de musique, la première piste dans le premier dossier trouvé sera jouée ou la lecture commencera au point où elle avait été interrompue.

S'il n'y a aucun fichier de musique, un message sera affiché à cet effet.





En appuyant sur le bouton de fonction **DISC** à plusieurs reprises, il est possible de passer aux modes dans l'ordre suivant:



- CD/DVD/MP3 audio (disque)
- Mode carte mémoire SD
- MUSIC REGISTER
- Mode interface média

► S'il est nécessaire de copier des fichiers de musique au MUSIC REGISTER (▷ page 154).



### Option 2

- ▶ Sélectionner **Audio** dans la barre de fonction principale à l'aide des boutons    et appuyer sur le bouton  pour confirmer.  
Si MUSIC REGISTER était le dernier mode sélectionné, il sera maintenant en fonction.  
Si une autre source audio est mise en fonction, il est alors possible de passer au MUSIC REGISTER dans le menu audio.

- ▶ Sélectionner **Audio** à l'aide du bouton  et appuyer sur le bouton  pour confirmer.  
Le menu audio paraît.
- ▶ Sélectionner **Music Register** et appuyer sur le bouton  pour confirmer.

### Option 3

- ▶ Appuyer sur le bouton numérique . MUSIC REGISTER est activé.

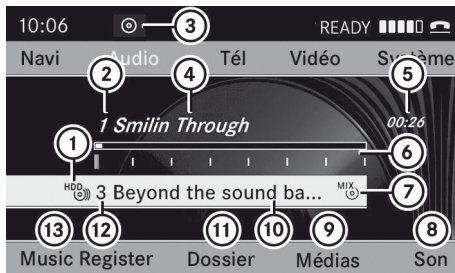

P82.87-2172-31

Exemple d'affichage: MUSIC REGISTER

- ① Type de support de données: MUSIC REGISTER
- ② Numéro de piste
- ③ CD ou DVD inséré
- ④ Nom de piste
- ⑤ Durée de la piste
- ⑥ Graphique de durée et affichage de la piste
- ⑦ Réglages de lecture actuels (pas de symbole pour «Séquence normale titres»)
- ⑧ Réglages du son

- ⑨ Sélection de médium
- ⑩ Dossier actuel
- ⑪ Fonctions dossier
- ⑫ Position du support de données dans la liste des médias
- ⑬ Pour rappeler le menu MUSIC REGISTER



## Copie de données de musique au MUSIC REGISTER

### Introduction

Il est possible de copier des fichiers de musique dans le changeur DVD ou de la carte mémoire, en autant qu'ils sont en format MP3 et/ou WMA.

- ⓘ Pendant la copie, plusieurs fonctions ne seront pas disponibles. Si c'est le cas, un message sera affiché à cet effet.

### 1. Sélection d'un médium de données



- ▶ Sélectionner **Music Register** à l'aide des boutons    et appuyer sur le bouton  pour confirmer.
- ▶ Sélectionner **Copier des fichiers musicaux** et appuyer sur le bouton  pour confirmer.  
La liste des médias s'affiche. Un médium de données des fichiers pouvant être copiés est sélectionné automatiquement.



P82.87-2503-31

- ① Médium de données sélectionné



- ▶ Sélectionner un médium de données à l'aide des boutons   et appuyer sur le bouton  pour confirmer. .  
Le médium de données est chargé.  
Si le médium de données contient des fichiers de musique pouvant être copiés, un menu paraît.

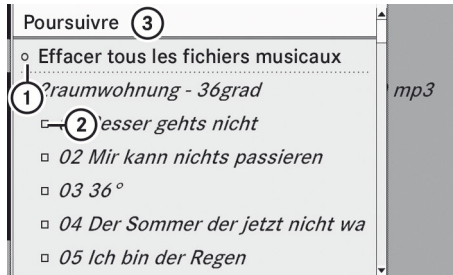

P82.87-2504-31



- ① Pour sélectionner un dossier individuel
- ② Pour copier tous les fichiers de musique
- ③ Pour confirmer la sélection

## 2. Sélection de fichiers de musique

### Sélection de tous les fichiers de musique

- ▶ Sélectionner **Tous les fichiers musicaux**.  
Cette fonction copie tous les fichiers de musique sur le support de données sélectionné. L'icône en avant de **Tous les fichiers musicaux** ② est rempli et toutes les entrées suivantes sont accompagnés d'un point .

### Sélection de dossiers ou pistes

- ▶ Appuyer sur le bouton  ou  et confirmer en appuyant sur le bouton . La sélection ① est indiquée par le point  en avant du dossier ou de l'entrée de la piste.



## 3. Confirmation de votre sélection

- ▶ Sélectionner **Poursuivre** et appuyer sur le bouton  pour confirmer.  
Un menu de copie s'affiche.

## 4. Commercer le processus de copie

- ① Pour copier de la carte mémoire
- ② Pour copier au MUSIC REGISTER
- ③ Demande de mémoire, voir «Rappel de l'information sur l'espace de mémoire» (> page 156)
- ④ Pour déterminer le dossier de destination
- ⑤ Nom du médium de données à partir duquel les fichiers sont copiés
- ⑥ Pour débiter le processus de copie
- ⑦ Position du support de données dans la liste des médias
- ⑧ Pour annuler la copie de fichiers de musique

- ▶ **Pour sélectionner un dossier de destination:** sélectionner **Dossier cible** et appuyer sur le bouton  pour confirmer.

- ▶ Appuyer sur le bouton  ou  et confirmer en appuyant sur le bouton .

- ▶ Confirmer **Lancer** en appuyant sur le bouton .  
La copie commence. La barre de progression indique l'état de la procédure de copie.

- ! En copiant des données de la carte mémoire, ne jamais retirer la carte mémoire pendant que la copie est en cours. Autrement, des données inutilisables seront créées dans le MUSIC REGISTER.



P82.87-2506-31

- ① Barre de progression

**i** Le processus de copie peut prendre quelques temps, selon la quantité de données. Copier 20 MB peut prendre environ une minute. S'il n'y a pas assez d'espace de mémoire, un message sera affiché à cet effet.

Une fois la copie complétée, la première piste de l'album copié se fera entendre. L'affichage du MUSIC REGISTER paraît. Maintenant, plus de fichiers de musique peuvent être copiés au MUSIC REGISTER .

► **Pour annuler le processus de copie:** sélectionner **Annuler** et appuyer sur le bouton **OK** pour confirmer.

Les fichiers de musique sont enregistrés dans le MUSIC REGISTER jusqu'au point d'annulation.

### Suppression de tous les fichiers de musique

Cette fonction supprime tous les fichiers de musique dans le MUSIC REGISTER.

**!** Effacer les fichiers peut prendre plusieurs minutes. Afin de prévenir toute anomalie, ne pas utiliser COMAND pendant cette période.

► Sélectionner **Music Register** à l'aide des boutons **▼** **◀** **▶** et appuyer sur le bouton **OK** pour confirmer.

► Sélectionner **Effacer tous les fichiers musicaux** et appuyer sur le bouton **OK** pour confirmer.

Une demande paraît. Non est en surbrillance.

En sélectionnant **Oui**, tous les fichiers de musique sont supprimés. Le message **Veillez patienter...** paraît. Ensuite, le message **Procédure de suppression réussie** paraît.

En sélectionnant **Non**, le processus sera interrompu.

### Demande d'informations sur l'espace de mémoire

► Sélectionner **Music Register** à l'aide des boutons **▼** **◀** **▶** et appuyer sur le bouton **OK** pour confirmer.

► Sélectionner **Infos mémoire disponible** et appuyer sur le bouton **OK** pour confirmer.

Ce qui suit est affiché:

- capacité de stockage
- mémoire disponible
- mémoire occupée
- contenu (dossiers, pistes)

### Fonctions dossier

#### Introduction

Il est possible de visualiser le MUSIC REGISTER, de changer le nom de dossier ou de piste et d'annuler des dossiers individuels ou des pistes.

**i** Il n'est pas possible de changer les noms de dossiers ou de pistes pendant que le véhicule est en mouvement.

#### Rappel de MUSIC REGISTER

► Sélectionner **Dossier** à l'aide des boutons **▼** **◀** **▶** et appuyer sur le bouton **OK** pour confirmer.

ou

► Appuyer sur le bouton **OK** pendant que la fenêtre affichage/sélection est sélectionnée.

Le contenu du dossier actuel paraît.

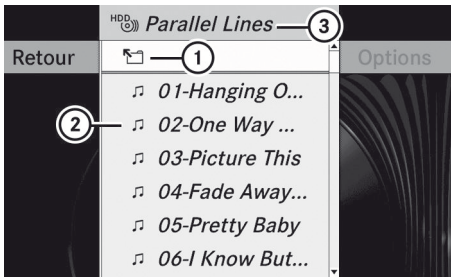

PB2.87-2176-31

- ① Symbole de sélection du dossier
- ② Icône pour un fichier de musique
- ③ Dossier actuel

- ▶ Pour sélectionner un dossier plus haut: sélectionner le symbole . L'affichage passe au dossier suivant.

### Changement de nom d'un dossier/ d'une piste

- ▶ Sélectionner **Dossier** à l'aide des boutons et appuyer sur le bouton pour confirmer.
- ▶ Sélectionner un dossier/piste à l'aide des boutons et appuyer sur le bouton pour confirmer.
- ▶ Sélectionner **Options** et appuyer sur le bouton pour confirmer.
- ▶ Sélectionner **Modifier** et appuyer sur le bouton pour confirmer.
- ▶ Entrer le nom du dossier/piste.
- ▶ **Pour sauvegarder les changements:** sélectionner et appuyer sur le bouton pour confirmer.

### Suppression des dossiers/pistes

- ▶ Sélectionner **Dossier** à l'aide des boutons et appuyer sur le bouton pour confirmer.
- ▶ Sélectionner un dossier/piste à l'aide des boutons et appuyer sur le bouton pour confirmer.

- ▶ Sélectionner **Options** et appuyer sur le bouton pour confirmer.
- ▶ Sélectionner **Supprimer** et appuyer sur le bouton pour confirmer. Une demande paraît. Non est en surbrillance. En sélectionnant **Oui**, les dossiers/pistes sont supprimés. Le message **Veillez patienter...** paraît. Ensuite, le message **Procédure de suppression réussie** paraît. En sélectionnant **Non**, le processus sera interrompu.

### Options de lecture

Les options suivantes sont disponibles:

- **Séquence de piste normale**  
Les pistes sont jouées selon l'ordre normal (par exemple, piste 1, 2, 3, etc...).
- **Pistes aléatoires**  
Toutes les pistes du médium sont jouées en ordre aléatoire.
- **Dossier aléatoire** (Mode MP3 seulement)  
Les pistes contenues dans le dossier actuellement actif sont lues en ordre aléatoire.
- ▶ **Pou sélection des options:** commuter au MUSIC REGISTER (> page 153).
- ▶ Sélectionner **Music Register**.  
La liste des options paraît. Le point indique l'option sélectionnée.
- ▶ Sélectionner une option.  
L'option est activée. Pour toutes les options excepté **Lecture ordre normal titres**, un affichage correspondant paraîtra dans la fenêtre affichage/sélection.
- ❗ L'option **Lecture ordre normal titres** est automatiquement sélectionnée en changeant un disque actuellement écouté ou lorsqu'un différent médium est sélectionné. Si une option est

sélectionnée, elle demeure sélectionnée après que COMAND est activé ou désactivé.

## Mode interface média

### Options de connexion

#### Aperçu

Les prises de connexion sont situées:

- dans le compartiment de rangement de la console centrale (SL)
- dans la boîte à gants

Les câbles d'adaptateur spécifiques aux dispositifs, inclus avec l'interface médias, sont nécessaires pour connecter les dispositifs externes à l'interface médias.

- i** Ranger les pièces individuelles dans un lieu sûr.

Utiliser uniquement des câbles de connexion d'origine Mercedes-Benz.

Les porteurs de données suivants peuvent être connectés à COMAND via l'interface médias:

- iPod®
- dispositifs USB (clés USB, disques durs USB)

- i** iPod® est une marque de commerce déposée de Apple Inc., Cupertino, Californie, É.-U..

#### Versions de iPod® reconnues

Les versions de iPod® suivantes sont des exemples acceptés parmi d'autres:

- iPod® mini
- iPod nano
- iPod® classique
- iPod® touch

#### Dispositifs USB acceptés

Les dispositifs USB suivants sont acceptés:

- clés USB (mémoire flash)
- disques durs USB nécessitant un courant de démarrage/permanent de 800 mA max. (il peut s'avérer nécessaire de connecter une source d'alimentation séparée)
- certains lecteurs MP3

- i** L'interface médias accepte les médias de stockage de type «Dispositif USB de sous-classe 6». Les informations sur un dispositif USB de sous-classe 6 sont disponibles auprès du fabricant du dispositif concerné.

Pour plus de détails et une liste des dispositifs acceptés, contacter un concessionnaire Mercedes-Benz agréé ou visiter <http://www.mercedes-benz.com/connect> et procéder tel que décrit sous «Interface médias».

#### Connexion d'un dispositif externe

- i** Ne pas laisser de dispositifs externes dans le véhicule sous des températures extrêmes (par exemple sous la lumière directe du soleil ou sous de très basses températures extérieures); leur fonctionnement correct ne sera alors plus garanti (voir les instructions de fonctionnement de chaque dispositif concerné). Mercedes-Benz ne se tient pas responsable de tout dommage aux dispositifs externes.

Ne jamais brancher plus d'un dispositif à la fois. Autrement, il sera impossible de lire un dispositif externe.

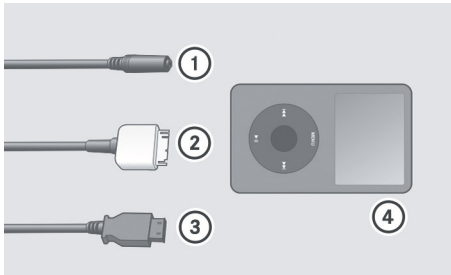

P82.60-6736-31

- ① Connecteur à quatre broches pour prise stéréo de 3.5 mm, par exemple pour les lecteurs MP3 (audio et vidéo)
- ② Connecteur iPod, pour connecter un iPod®
- ③ Connecteur USB, pour connecter un dispositif USB
- ④ Exemple de dispositif (iPod®)

► Connecter le dispositif externe avec le connecteur adapté ①, ② ou ③. COMAND active le dispositif.

Si un dispositif est retiré, le message **Aucun dispositif connecté** paraît.

- ❗ Un iPod® ou un lecteur MP3 connecté ne devrait pas fonctionner simultanément via l'interface médias et la télécommande (par exemple, la télécommande Bluetooth®) pour éviter de produire des résultats imprévisibles.
- ❗ Le fait de brancher un iPod ou un lecteur MP3 complètement déchargé peut augmenter la période d'initialisation.

Les messages d'erreur paraissent pendant que le dispositif est activé si:

- COMAND n'accepte pas le dispositif connecté (**Dispositif externe indisponible**).
- deux dispositifs sont connectés simultanément (**S'assurer qu'un seul dispositif est connecté**).

- le dispositif branché consomme trop d'énergie.
- la connexion à l'interface médias est défectueuse.

❗ Si nécessaire, consulter un concessionnaire Mercedes-Benz agréé.

## Commutation au mode Interface médias

### Notes générales

Dans des cas extrêmes, le démarrage de fonctions individuelles peut prendre plusieurs minutes – ceci dépend du dispositif externe et de son contenu (par exemple, les balados vidéo).

Utiliser uniquement le logiciel original pour enregistrer des données sur les iPod et lecteur MP3. Autrement, certaines ou toutes les fonctions pourraient ne pas être disponibles.

### Options de mise en fonction

#### 1re option

- Connecter un dispositif externe (▷ page 158). COMAND active le dispositif. L'affichage de base paraît alors.

#### 2e option

- Appuyer une ou plusieurs fois sur le bouton de fonction **DISC**.



En appuyant plusieurs fois sur le bouton de fonction **DISC**, le mode de fonctionnement peut être changé dans l'ordre suivant:

- CD/DVD/MP3 audio (disque)
- Mode carte mémoire SD
- Music register
- Mode interface médias

**3e option**

- ▶ Appuyer sur le clé numérique . Ceci sélectionne directement l'équipement audio externe connecté.

**4e option**

- ▶ Utiliser les boutons   pour sélectionner l'entrée sous la position 0 dans la liste des médias (> page 147) et appuyer sur le bouton  pour confirmer. COMAND active le dispositif connecté. Un message sera affiché à cet effet. L'affichage de base paraît alors.

Si aucun dispositif n'est connecté, l'entrée **Interface médias** paraît au lieu du nom du dispositif.

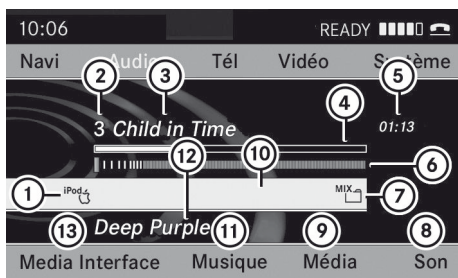

P82.87-2507-31

Exemple d'affichage de l'interface médias (mode iPod®)

- ① Type de support de données
- ② Numéro de la piste
- ③ Nom de la piste
- ④ Affichage visuel du temps
- ⑤ Temps écoulé de la piste (également en format 00:00:00 pour les livres audio)
- ⑥ Affichage visuel de la piste
- ⑦ Réglages de lecture actuels (pas de symbole de «Séquence normale titres»)
- ⑧ Réglages du son
- ⑨ Liste des médias
- ⑩ Nom de l'album (si disponible)
- ⑪ Catégories, listes d'écoute et/ou dossiers

⑫ Artiste (si disponible)

⑬ Options de lecture



Le type de dispositif ① connecté est indiqué par le symbole correspondant pour un iPod®, un lecteur MP3 ou un dispositif de stockage USB.

- ❗ Si le dispositif connecté ne contient aucune piste jouable, un message paraît à cet effet.

**Sélection de fichiers musique****Remarques**

COMAND affiche les données stockées sur le iPod®, lecteur MP3 ou dispositif de stockage USB selon la structure de remplissage utilisée dans le média connecté.

**Sélection d'une piste par saut**

- ▶ **Pour sauter vers l'avant ou l'arrière jusqu'à une piste:** appuyer sur le bouton  ou .



ou

- ▶ Appuyer sur le bouton  ou .





Un saut vers l'avant saute à la piste suivante. Un saut vers l'arrière saute au début de la piste courante si la piste a joué pendant plus de huit secondes. Si la piste joue depuis moins de huit secondes, elle revient au début de la piste précédente. Si une option de lecture autre que **Séquence piste normale** est sélectionnée, la séquence de piste est aléatoire.

**Sélection à l'aide du clavier numérique**

- ▶ **Pour effectuer une entrée:** appuyer sur le bouton . Un menu d'entrée paraît. Le nombre de caractères disponibles pour l'entrée dépend du nombre de pistes enregistrées.

- ▶ **Pour entrer un numéro de piste:** appuyer sur une clé numérique, telle que . Le chiffre est entré en première position dans la ligne d'entrée.
- ❗ COMAND ignorera et n'affichera pas de chiffre invalide.
- ▶ Si désiré, entrer plus de chiffres.
- ▶ **Pour confirmer une entrée:** appuyer sur le bouton  ou appuyer et maintenir la clé numérique correspondante au dernier chiffre du numéro de piste désiré. La piste sélectionnée est jouée.

### Marche avant/arrière rapide

- ▶ Avec la fenêtre d'affichage/de sélection active, appuyer plusieurs fois sur le bouton  ou  jusqu'à atteindre la position désirée.
- ou
- ▶ Appuyer et maintenir le bouton  ou  jusqu'à ce que la position désirée ait été atteinte.
- ❗ Sur un iPod®, la fonction de marche arrière rapide peut seulement être utilisée sur la piste actuellement jouée.

### Sélection d'une catégorie/liste d'écoute/dossier

#### iPod® et lecteurs MP3 sélectionnés

Il est possible de sélectionner des pistes pour un iPod® et un lecteur MP3 selon les catégories et les dossiers.

Les catégories peuvent comprendre:

- Liste d'écoute actuelle
- Listes de lecture (par ex. Toutes)
- Artistes
- Albums
- Pistes
- Balados (Podcasts)
- Genres musicaux

- Compositeurs
- Livres parlés







- ❗ Certaines catégories de listes de lecture contiennent l'entrée **Toutes**. Si cette entrée a été sélectionnée, tout le contenu de la catégorie sélectionnée sera joué.

### Dispositifs USB

Pour les dispositifs de mémoire auxiliaire USB, des dossiers et également des listes d'écoute peuvent être sélectionnés (si disponibles). Quand les listes d'écoute sont jouées, COMAND peut aussi afficher les noms de l'album et de l'artiste (métadonnées) respectifs, si ces données ont été téléchargées dans le système.

Les listes d'écoute sont indiquées dans l'affichage par un symbole spécial. Si vous ouvrez une liste d'écoute, les pistes correspondantes sont ouvertes et la lecture commence. L'option de lecture disponible est maintenant **Catégories aléatoires** au lieu de **Dossier aléatoire**.

Pour les dispositifs de stockage USB, il est possible de choisir d'afficher les métadonnées contenues dans les étiquettes des données musicales codées, ou d'afficher le fichier et les noms de répertoire durant la lecture de la musique.



- ▶ **Pour afficher les noms de l'album et de l'artiste:** sélectionner **Interface médias** dans l'affichage de base à l'aide des boutons    et appuyer sur le bouton  pour confirmer.
- ▶ Sélectionner **Afficher métadonnées** à l'aide des boutons   et appuyer sur le bouton  pour confirmer.



### Sélection d'une catégorie et ouverture d'un dossier

- ▶ Appuyer sur le bouton **OK** quand la fenêtre d'affichage/de sélection est active.

ou

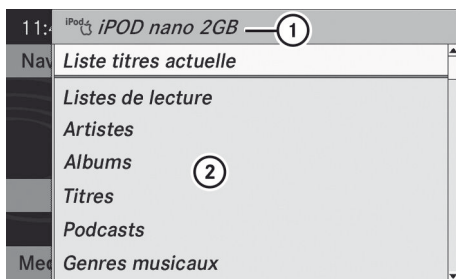

- ▶ Sélectionner **Musique** dans l'affichage radio à l'aide des boutons    et appuyer sur le bouton **OK** pour confirmer. Les catégories disponibles ou le contenu du dossier (par exemple autres dossiers) paraissent. La catégorie sélectionnée ou le nom du dossier paraît dans la barre d'état de l'affichage.

- i** Le choix de menu **Musique** n'est pas disponible jusqu'à ce que le dispositif soit activé.



P82.87-2508-31





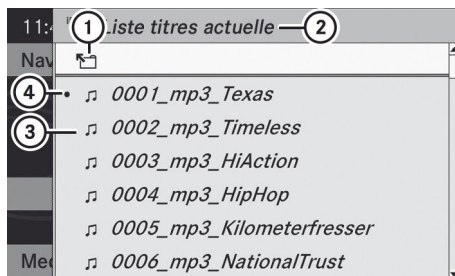

Exemple d'affichage: liste des catégories

- ① Symbole et nom du dispositif
- ② Catégories sélectionnables
- ▶ Sélectionner une catégorie/un dossier à l'aide des boutons   et appuyer sur le bouton **OK** pour confirmer. Le contenu de la catégorie sélectionnée ou le dossier sélectionné paraît.
- i** Si les données ont besoin d'être lues depuis le dispositif connecté, le message **Veillez patienter...** paraît.
- ▶ Si nécessaire, répéter cette étape jusqu'à ce que les pistes dans le dossier/l'album sélectionné paraissent.



P82.60-2509-31

Exemple d'affichage: liste des pistes actuelles

- ① Symbole pour le prochain dossier actif
- ② Catégorie actuelle
- ③ Symbole de la piste
- ④ Piste actuelle
- ▶ Sélectionner une piste à l'aide des boutons   et appuyer sur le bouton **OK** pour confirmer. Le piste est jouée.
- ▶ **Pour commuter au dossier dominant:** sélectionner le symbole  à l'aide des boutons   et appuyer sur le bouton **OK** pour confirmer.
- i** Le symbole  paraît toujours à droite, en haut du dossier en question.

### Lecture du contenu d'une catégorie ou d'un dossier

- ▶ Sélectionner une catégorie ou un dossier.
- ▶ Appuyer sur le bouton **OK** pendant plus de deux secondes. Le contenu de la catégorie ou du dossier sélectionné est joué en accord avec l'option de lecture (> page 163) sélectionnée.

### Sélection alphabétique de piste

#### iPod et lecteur MP3

Cette fonction est seulement disponible pour les catégories et dossiers classés en ordre alphabétique. Cette fonction n'est pas



disponible pour les albums ou les listes d'écoute, par exemple.

- ▶ Sélectionner une catégorie, par ex.

### Artistes

Les artistes disponibles paraissent.

- ▶ Appuyer une ou plusieurs fois sur les clés numériques correspondantes pour sélectionner la première lettre du nom de l'artiste (par exemple, pour un artiste dont le nom commence par la lettre «C», appuyer trois fois sur la clé numérique ).

Les lettres disponibles paraissent au bas de l'affichage.

- ▶ Appuyer sur le bouton .  
Après un message, la première entrée de la liste qui correspond à la lettre entrée paraît en surbrillance.

- ❗ Si aucune entrée ne correspond à la lettre entrée précédemment, la dernière entrée de la liste qui correspond à une lettre entrée précédemment paraît en surbrillance.

- ❗ La qualité des résultats de la recherche pour les iPods® et les lecteurs MP3 dépend significativement de la version et de la langue du logiciel (par ex., version de iTunes®) utilisées pour charger le dispositif.

## Dispositifs de stockage USB

Cette fonction est seulement disponible pour les répertoires classés en ordre alphabétique. Cette fonction n'est pas disponible pour les albums ou les listes d'écoute, par exemple.

- ▶ Dans le répertoire, appuyer une ou plusieurs fois sur la clé numérique correspondante pour sélectionner la première lettre du nom de l'artiste (par exemple, pour un artiste dont le nom commence par la lettre «C», appuyer trois fois sur la clé numérique .

Les lettres disponibles paraissent au bas de l'affichage.

Si le répertoire ne contient que des dossiers, COMAND recherche des

dossiers. Après un message, la première entrée trouvée qui correspond aux lettres entrées paraît en premier dans la liste.

S'il n'existe aucune entrée commençant avec la lettre entrée, la dernière entrée commençant avec la lettre précédente est affichée au début de la liste.

## Sélection d'une partition active (pour dispositifs de stockage USB seulement)

Cette fonction peut être sélectionnée pour des dispositifs de stockage USB quand le dispositif de mémoire est divisé. Jusqu'à quatre partitions (primaires ou logiques et format-FAT) sont acceptées.

- ❗ Le programme de formatage de Windows accepte les partitions FAT jusqu'à 32 GB comme norme.

- ▶ Sélectionner **Interface médias** dans l'affichage radio à l'aide des boutons et appuyer sur le bouton pour confirmer.

- ▶ Sélectionner **Sélectionner partition active** à l'aide du bouton ou et appuyer sur le bouton pour confirmer.

## Options de lecture

Les options suivantes sont disponibles:

- **Séquence normale pistes**

Les pistes sont entendues dans leur ordre normal (numérique ou alphabétique, par exemple).

- **Pistes aléatoires**





Toutes les pistes sur le média actuel sont jouées en ordre aléatoire.

- **Mix. catégories** ou **Mix. dossiers** (dans le cas de dispositifs USB quand **Dossier** a été sélectionné)



Les pistes de la catégorie ou du dossier, incluant tous les sous-dossiers,

actuellement actifs sont jouées en ordre aléatoire.

- ❗ Pour les dispositifs USB, les listes d'écoute aléatoires peuvent contenir un maximum de 300 pistes aléatoires sélectionnées.

► **Pour sélectionner une option de lecture:** sélectionner **Interface médias** dans l'affichage de base à l'aide des boutons    et appuyer sur le bouton  pour confirmer.

La liste des options paraît. Le point • indique l'option sélectionnée.

► Sélectionner une option à l'aide des boutons   et appuyer sur le bouton  pour confirmer.

### Remarques sur les dispositifs USB

#### Formats de données

Les formats de données suivants sont acceptés:

- mp3: CBR, VBR (jusqu'à 320 kbit/s)
- wma: CBR, VBR (jusqu'à 320 kbit/s)

#### Remarques sur les dispositifs USB

- Éviter de stocker des données autres que des données musicales sur le dispositif USB afin que le temps de démarrage ne s'étende pas sans nécessité.
- Jusqu'à huit niveaux de répertoire avec un maximum de 1000 pistes sont supportés.
- Ne pas utiliser de câble d'extension ou d'adaptateur USB. Ils peuvent nuire à la fonctionnalité.
- Une recherche du dispositif USB est effectuée en arrière-plan et toutes les listes d'écoute trouvées sont regroupées dans une catégorie séparée en plus des dossiers. L'initialisation de dispositifs de stockage USB plus gros contenant un nombre élevé de dossiers peut prendre plusieurs minutes.

- ❗ Les fichiers protégés avec DRM (Digital Rights Management) ne sont pas acceptés par l'Interface médias.

### Mode Audio AUX

#### Remarques sur le mode Aux audio



Une source audio externe (Aux) peut être connectée à COMAND. La prise Aux est située dans la boîte à gants.

Si COMAND est équipé d'un Interface médias, les sources audio externes sont connectées à l'aide du jeu de câbles associés. Le jeu de câbles audio remplace la prise Aux audio.

- ❗ Pour plus d'information, aller sur l'internet à <http://www.mercedes-benz.com/connect> et dans la section «Mode Interface médias» (▷ page 158).



#### Mise en fonction du mode Aux audio

Quand une source audio externe est connectée, Aux audio n'est pas sélectionné automatiquement.

► Sélectionner **Audio** dans la barre de fonction principale à l'aide des boutons    et appuyer sur le bouton  pour confirmer.

Si le mode Aux était le dernier mode sélectionné, il sera maintenant actif.

Si un autre mode audio est mis en fonction, il est maintenant possible de commuter au mode Aux audio dans le menu audio.

► Sélectionner **Audio** à l'aide du bouton  et appuyer sur le bouton  pour confirmer.

Le menu audio apparaît.

► Sélectionner **Aux** à l'aide des boutons   et appuyer sur le bouton  pour confirmer.

Le menu Aux audio apparaît. Le média dans la source audio externe sera joué, en autant

qu'il est connecté et commuté en mode lecture.

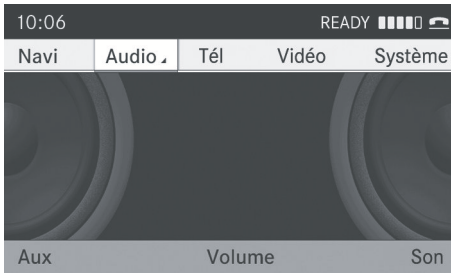

P82.87-3941-31

Pour le fonctionnement de la source audio externe, se référer au manuel d'instructions de l'appareil correspondant.

Plus de détails sur les réglages du volume (▷ page 30) et du son (▷ page 31) peuvent être trouvés dans la section «Aperçu».

#### **ATTENTION**

Les sources audio externes peuvent avoir différents volumes, ce qui peut amplifier la sortie des messages du système tels que les annonces de circulation ou du système de navigation. Si nécessaire, désactiver les messages du système ou régler le volume manuellement.



Fonctions COMAND .....	168
Information générale .....	168
Réglages de base .....	168
Mode DVD vidéo .....	168
Mode AUX vidéo .....	175

## Fonctions COMAND

Ces instructions de fonctionnement décrivent tout l'équipement standard ou optionnel disponible pour le système COMAND au moment de l'achat. Des différences spécifiques au pays sont possibles. Noter que le système COMAND peut ne pas être équipé de toutes les fonctions décrites.

## Information générale

### Extinction de l'illustration automatique

Vidéo

L' image vidéo ne s'affiche que si le levier sélecteur des rapports est sur la position «P». Si le sélecteur des rapports est placé à une position autre que «P», le message **Afin de ne pas vous distraire de la situation de la circulation, l'image est estompée pendant que le véhicule est en marche** paraît.

Si le sélecteur des rapports est remis à «P», l'image sera affichée de nouveau.

## Réglages de base

### Réglages de l'image

### Réglages de la luminosité, du contraste et de la couleur

Les points suivants décrivent les modes DVD vidéo et Aux vidéo.

- ▶ Appuyer sur le bouton **OK** dans le mode DVD vidéo et afficher le menu.
- ▶ Sélectionner **DVD vidéo** ou **AUX** à l'aide des boutons **▼** **◀** **▶** et appuyer sur le bouton **OK** pour confirmer. Un menu s'affiche.
- ▶ Sélectionner **Luminosité**, **Contraste** ou **Couleur** à l'aide des boutons **▲** **▼** et appuyer sur le bouton **OK** pour confirmer.

- ▶ Sélectionner un réglage à l'aide des boutons **▲** **▼** et appuyer sur le bouton **OK** pour confirmer.

## Changement du format de l'image

Les points suivants décrivent les modes DVD vidéo et Aux vidéo.

- ▶ Appuyer sur le bouton **OK** dans le mode DVD vidéo et afficher le menu.
- ▶ Sélectionner **DVD vidéo** ou **AUX** à l'aide des boutons **▼** **◀** **▶** et appuyer sur le bouton **OK** pour confirmer. Un menu s'affiche.
- ▶ Sélectionner **16:9 optimisé**, **4:3** ou **Écran large** à l'aide des boutons **▲** **▼** et appuyer sur le bouton **OK** pour confirmer. Le symbole **●** indique le format actuellement sélectionné.

## Réglages du son

Les réglages du son peuvent être sélectionnés pour s'adapter à une variété de sources vidéo différentes. Le menu de son respectif peut être rappelé à partir du menu du mode désiré (> page 31).

## Mode DVD vidéo

### Notes sur la sécurité

#### ATTENTION

COMAND est classifié comme un produit au laser de Classe 1. Ne pas ouvrir le boîtier. Le conducteur pourrait être exposé à des radiations laser invisibles s'il ouvre le boîtier, ou si celui-ci est défectueux ou endommagé. Ceci pourrait endommager votre vue et celle des autres.

COMAND ne comporte aucune pièce que l'utilisateur peut changer lui-même. Par mesure de sécurité, tout le travail d'entretien

doit être effectué par des techniciens qualifiés.

### ATTENTION

Uniquement lorsque le véhicule est immobile, on devrait:

- charger un disque
- éjecter un disque

Dans le cas contraire, il existe un risque d'accident lorsque les conditions de la route et de la circulation constituent une source de distraction si un disque est chargé pendant que le véhicule est en mouvement.

### Remarques concernant les disques

La lecture de disques copiés pourrait présenter des problèmes. Une grande variété de disques, de logiciels autorisés DVD, de logiciels inscriptibles et de graveurs est disponible. Cette grande variété signifie aussi qu'il n'est pas certain que le système sera en mesure de jouer les disques inscrits ou copiés par l'utilisateur.

**!** Ne pas apposer des étiquettes ou des autocollants sur les disques, car elles pourraient se détacher et endommager COMAND. Les collants et étiquettes peuvent également faire plier le disque, ce qui peut causer des erreurs de lecture et des problèmes avec la reconnaissance du disque.

**!** COMAND a été conçu pour des disques conformes aux conditions de norme EN 60908. Par conséquent, n'utiliser que des disques ayant une épaisseur maximale de 1,3 mm.

Si des disques plus épais sont insérés, par exemple contenant des données des deux côtés (DVD d'un côté et données audio de l'autre), ces disques ne peuvent être éjectés et peuvent endommager COMAND. Utiliser uniquement des disques ronds dont le diamètre est de 12 cm. ne pas

utiliser de disques ayant un diamètre de 8 cm, même avec un adaptateur.

### Conditions de lecture des DVD

Des vidéo DVD qui ne se conforment pas aux normes actuelles sont disponibles sur le marché.

Ces DVD peuvent créer des images, sons et autres problèmes pendant la lecture.

COMAND peut jouer des vidéo DVD produits selon les normes suivantes:

- code régional 1 ou code régional 0 (pas de code régional)

**i** Si un DVD vidéo avec différents codes régionaux est inséré, un message paraît à cet effet.

- Norme PAL TV ou NTSC

Les détails se trouvent généralement sur le DVD lui-même ou sur la pochette du DVD.

**i** COMAND est réglé à l'usine au code régional 1. Ce réglage peut être changé chez un Concessionnaire Mercedes-Benz agréé. Ceci permettra de jouer des DVD vidéo avec différents codes régionaux, pourvu qu'ils soient produits en accord avec les normes PAL ou NTSC. Le code régional peut être changé jusqu'à cinq fois.

### Restrictions de fonction

Selon le DVD, il est possible que certaines fonctions ou actions ne soient pas disponibles, temporairement ou de façon permanente. Dès que l'on tente d'activer ces fonctions ou actions, un symbole  paraît dans l'affichage.

### Chargement et éjection des DVD

- Procéder tel que décrit dans la section «Insertion et éjection des CD et DVD» (> page 141).

### Commuter au mode DVD Vidéo

#### Option 1

- ▶ Insérer un DVD vidéo (▷ page 141). COMAND charge le médium inséré et commence la lecture.

#### Option 2

- ▶ Appuyer sur le bouton de fonction **DISC**. COMAND commute au mode disque réglé le dernier (CD audio, DVD audio, MP3 CD, DVD vidéo) ou interface Media. COMAND accède alors à tous les disques dans le changeur DVD.

Si la fonction DVD vidéo était déjà sélectionnée, elle s'active maintenant.

Si une fonction différente de disque a été activée:

- ▶ Sélectionner **Media**. La liste des médias s'affiche.
- ▶ Sélectionner un DVD vidéo (▷ page 147).

#### Option 3

- ▶ Montre le menu (▷ page 170).
- ▶ Sélectionner **Vidéo** dans la barre de fonction principale à l'aide des boutons **▲**, **◀**, **▶** et appuyer sur le bouton **OK** pour confirmer. Si le mode DVD vidéo était le dernier mode sélectionné, il sera maintenant actif. Si une autre source vidéo est mise en fonction, il est alors possible de passer au mode DVD dans le menu vidéo.
- ▶ Sélectionner **Vidéo** à l'aide du bouton **▲** et appuyer sur le bouton **OK** pour confirmer. Le menu vidéo s'affiche.
- ▶ Sélectionner **DVD-V** et appuyer sur le bouton **OK** pour confirmer.

### Affichage ou masquage du menu de navigation

- ▶ **Pour montrer:** appuyer sur le bouton **▲** ou **▼**.

**i** Cette fonction n'est pas disponible pendant que le propre menu DVD (▷ page 172) est affiché.

- ▶ **Pour masquer:** appuyer sur le bouton **▲** ou **▼**.

ou

- ▶ Attendre environ huit secondes.



P82.87-2178-31

Menu Navigation affiché

- ① Type de disque
- ② Titre actuel
- ③ Scène actuelle
- ④ Durée de la piste
- ⑤ Montre le menu

### Affichage/masquage du menu



Cette fonction n'est pas disponible pendant que le propre menu DVD (▷ page 172) est affiché.

- ▶ **Pour montrer:** appuyer sur le bouton **OK** ou .

ou

- ▶ Sélectionner **Menu** pendant que le menu contrôle est affiché et appuyer sur le bouton **OK** pour confirmer.



- **Pour masquer:** appuyer sur le bouton , sélectionner **Plein écran** et appuyer sur le bouton  pour confirmer.





P82.87-2179-31



Menu montré

- ① Options DVD vidéo
- ② Fonction pause
- ③ Fonction arrêt
- ④ Sélection de médium
- ⑤ Réglages du son

### Avance/recul rapide

- Enfoncer et retenir le bouton  ou  jusqu'à ce que la position désirée soit atteinte.

ou

- Enfoncer et retenir le bouton  ou  jusqu'à ce que la position désirée soit atteinte.  
Le menu de navigation est visible.

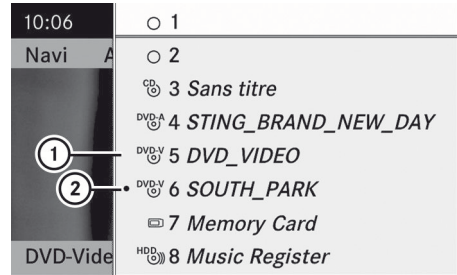

### Sélection d'un DVD vidéo

- Montre le menu (▷ page 170).  
► Sélectionner **Media** et appuyer sur le bouton  pour confirmer.  
La liste des médias s'affiche. Le point • indique le médium actuellement à l'écoute.









P82.87-2180-31





Liste médias

- ① Symbole DVD vidéo
  - ② DVD vidéo actuellement à l'écoute
- Sélectionner un DVD Vidéo à l'aide du bouton  ou  et appuyer sur le bouton  pour confirmer.  
COMAND charge le DVD vidéo.





- i** Si un médium CD, DVD audio ou MP3 est sélectionné, le système passe au mode audio correspondant. De plus amples informations sur les listes de médias se trouvent à la (▷ page 144).

### Fonction arrêt

- Montre le menu (▷ page 170).  
► **Pour interrompre la lecture:** sélectionner  et appuyer sur le bouton  pour confirmer.  
L'affichage  passe à . L'image vidéo est masquée.  
► **Pour continuer la lecture:** sélectionner  et appuyer sur le bouton  pour confirmer.  
La lecture reprend là où elle a été interrompue. Le menu est masqué.

- ▶ **Pour arrêter la lecture:** pendant que la lecture est interrompue, sélectionner  et appuyer sur le bouton  pour confirmer. La sélection est à ▶.
- ▶ **Pour redémarrer la lecture:** sélectionner  et appuyer sur le bouton  pour confirmer. La lecture reprend à partir du début du DVD. Le menu est masqué.





### Fonction pause

- ▶ Montre le menu (▷ page 170).
- ▶ **Pour faire une pause:** sélectionner  et appuyer sur le bouton  pour confirmer. L'affichage  passe à ▶.
- ▶ **Pour continuer la lecture:** sélectionner  et appuyer sur le bouton  pour confirmer. Le menu est masqué.

### Sélection d'une scène/chapitre

Si le film est divisé en scènes ou chapitres, il est possible de les sélectionner directement pendant la lecture du film, ou sauter vers l'avant étape par étape. Certains DVD ne le permettent pas à certains points (par exemple pendant les crédits).

La sélection de la scène/chapitre peut également être effectuée par le biais du menu sauvegardé sur le DVD.





- ▶ **Pour sauter vers l'avant ou l'arrière:** appuyer sur le bouton  ou .
- ou
- ▶ Appuyer sur le bouton  ou  sur le panneau de commande. Le menu de navigation (▷ page 170) paraît pendant environ huit secondes.

### Sélection d'un film/piste

La fonction est disponible seulement si le DVD est divisé en plusieurs films/pistes.

Si le DVD comprend plusieurs films, ces derniers peuvent être sélectionnés directement. Un film peut être sélectionné ou bien lorsque le DVD est joué, ou bien lorsqu'il est arrêté.





Le film peut également être sélectionné du menu sur le DVD lui-même.

- ▶ Montre le menu (▷ page 170).
- ▶ Sélectionner **DVD-V** à l'aide des boutons    et appuyer sur le bouton  pour confirmer.
- ▶ Sélectionner **Fonctions DVD** et appuyer sur le bouton  pour confirmer. Le menu «Fonctions DVD» paraît

Fonctions DVD		
	→	1
• Luminosité 0	Valider	• 2
• Contraste 0	Langue menu	3
• Couleur 0	Langue audio	4
• 16:9 optimisé	Sous-titres	5
• 4:3	Angle caméra	6
• Ecran large	Sélection titre	7
	Remonter	8

P82.87-2181-31

Menu Fonctions DVD







- ▶ Sélectionner **Sélection titre** à l'aide des boutons   et appuyer sur le bouton  pour confirmer.
- ▶ Sélectionner un film/piste du menu et appuyer sur le bouton  pour confirmer.

### Menu DVD







#### Rappel du menu principal DVD

Le menu DVD est le menu sauvegardé sur le DVD lui-même. Sa structure diffère d'un DVD à l'autre et permet la performance d'actions ou de réglages spécifiques.

Dans le cas d'un DVD multilingue, par exemple, la langue du DVD peut être changée dans le menu DVD.



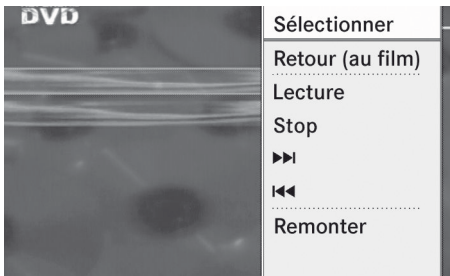

- ▶ Montre le menu (▷ page 170).
- ▶ Sélectionner **DVD-V** dans le menu à l'aide des boutons     et appuyer sur le bouton  pour confirmer.
- ▶ Sélectionner **Fonctions DVD** et appuyer sur le bouton  pour confirmer.
- ▶ Sélectionner **Menu** et appuyer sur le bouton  pour confirmer.  
Le menu DVD paraît.

### Sélection de choix au menu dans le menu DVD











- ▶ Sélectionner un article du menu à l'aide des boutons     et appuyer sur le bouton  pour confirmer.  
Un menu s'affiche.
-  Les articles de menu qui ne peuvent pas être sélectionnés sont montrés en gris.







P82.87-2182-31

- ▶ **Pour reconfirmer la sélection:**  
sélectionner **Sélectionner** et appuyer sur le bouton  pour confirmer.  
COMAND exécute la fonction ou montre un sous-menu.  
Effectuer une sélection parmi les options complémentaires, au besoin.  
COMAND retourne alors au menu DVD.
-  Selon le DVD, l'article de menu: **Retour (au film)**, **Lecture**, **Stop**, ,  ou **Remonter** peut ne pas fonctionner ou ne pas fonctionner à certains points dans le menu DVD. Pour indiquer ceci, le symbole  paraît dans l'affichage.



ou







- ▶ En mode vidéo DVD, afficher le menu de commande au besoin .
- ▶ Sélectionner **Menu** à l'aide des boutons     et appuyer sur le bouton  pour confirmer.
- ▶ Sélectionner **DVD-V** dans le menu à l'aide des boutons     et appuyer sur le bouton  pour confirmer.
- ▶ Sélectionner **Fonctions DVD** et appuyer sur le bouton  pour confirmer.
- ▶ Sélectionner une flèche directionnelle pour naviguer dans le menu DVD.

### Arrêt du film ou passage au début ou à la fin d'une scène



- ▶ Sélectionner tout article de menu dans le menu DVD.  
Un menu s'affiche.
- ▶ **Pour arrêter le film:** sélectionner l'article de menu **Stop** et appuyer sur le bouton  pour confirmer.
- ▶ **Pour sauter à la fin d'une scène:** sélectionner l'article de menu  et appuyer sur le bouton  pour confirmer.
- ▶ **Pour sauter au début d'une scène:** sélectionner l'article de menu  et appuyer sur le bouton  pour confirmer.

### Passage au menu DVD immédiatement supérieur

- ▶ Appuyer sur le bouton retour .
- ou
- ▶ Sélectionner l'article de menu correspondant dans le menu DVD et appuyer sur le bouton  pour confirmer.
- ou
- ▶ Sélectionner tout article de menu dans le menu DVD.







- ▶ Sélectionner **DVD-V** dans le menu à l'aide des boutons     et appuyer sur le bouton  pour confirmer.
- ▶ Sélectionner **Fonctions DVD** et appuyer sur le bouton  pour confirmer.
- ▶ Sélectionner **Remonter** et appuyer sur le bouton  pour confirmer.





### Retour au film

- ▶ Appuyer plusieurs fois sur le bouton retour  jusqu'à ce que le film soit montré.
- ou
- ▶ Sélectionner l'article de menu correspondant du menu DVD.
  - ▶ Sélectionner l'article de menu **Retour (au film)** dans le menu et appuyer sur le bouton  pour confirmer.

### Réglage de la langue et du format audio







Cette fonction n'est pas disponible sur tous les DVD. Si elle est disponible, il est alors possible de régler la langue du menu DVD, la langue audio et le format audio. Le nombre de réglages est déterminé par le contenu du DVD. Les réglages peuvent également être possibles dans le menu DVD (▷ page 172).





- ▶ Montre le menu (▷ page 170).
- ▶ Sélectionner **DVD-V** à l'aide des boutons    et appuyer sur le bouton  pour confirmer.
- ▶ Sélectionner **Fonctions DVD** et appuyer sur le bouton  pour confirmer.
- ▶ Sélectionner **Langue menu** ou **Langue Audio** et appuyer sur le bouton  pour confirmer.  
Dans les deux cas, un menu paraît après quelques secondes. Le point • devant une entrée indique la langue actuellement sélectionnée.

- ▶ Sélectionner un réglage à l'aide des boutons   et appuyer sur le bouton  pour confirmer.
- ▶ **Pour quitter le menu:** appuyer sur le bouton  ou  .

### Sous-titres et angle de prise de vue







Ces fonctions ne sont pas disponibles sur tous les DVD. Le nombre de langues en sous-titres ou d'angles de caméra disponibles est déterminé par le contenu du DVD. Les réglages peuvent également être possibles dans le menu DVD (▷ page 172).

- ▶ Montre le menu (▷ page 170).
- ▶ Sélectionner **DVD-V** à l'aide des boutons    et appuyer sur le bouton  pour confirmer.
- ▶ Sélectionner **Fonctions DVD** et appuyer sur le bouton  pour confirmer.
- ▶ Sélectionner **Sous-titres** ou **Angle caméra** et appuyer sur le bouton  pour confirmer.  
Dans les deux cas, un menu paraît. Un point • devant une entrée indique le réglage actuel.











- ▶ Sélectionner un réglage à l'aide des boutons   et appuyer sur le bouton  pour confirmer.
- ▶ **Pour quitter le menu:** appuyer sur le bouton  ou  .

### Contenu interactif

Les DVD peuvent également avoir un contenu interactif (par exemple, un jeu vidéo). Dans un jeu vidéo, par exemple, le jeu peut être commandé en sélectionnant ou déclenchant les actions. Le type et le nombre d'actions dépendent du DVD.

- ▶ Sélectionner une action à l'aide des boutons     et appuyer sur le bouton  pour l'exécuter. Un menu paraît et la première entrée, **Select**, est en surbrillance.
- ▶ Appuyer sur le bouton .

ou

- ▶ En mode vidéo DVD, afficher le menu de commande au besoin.
- ▶ Sélectionner **Menu** à l'aide des boutons     et appuyer sur le bouton  pour confirmer.
- ▶ Sélectionner **DVD-V** dans le menu à l'aide des boutons     et appuyer sur le bouton  pour confirmer.
- ▶ Sélectionner **Fonctions DVD** et appuyer sur le bouton  pour confirmer.
- ▶ Sélectionner ou exécuter une action à l'aide des flèches.

## Mode AUX vidéo

### Connexion de sources vidéo externes

Si le véhicule est équipé de l'interface médias, une source vidéo externe peut être connectée.

Un ensemble de câbles audio/vidéo supplémentaire sera nécessaire pour connecter une source vidéo externe à l'interface médias.

Pour plus de détails, consulter un Concessionnaire Mercedes-Benz agréé ou visiter <http://www.mercedes-benz.com/connect>. et procéder tel que décrit sous «Interface médias».

Les prises de connexion sont situées:

- dans le compartiment de rangement de la console centrale (SL)
- dans la boîte à gants

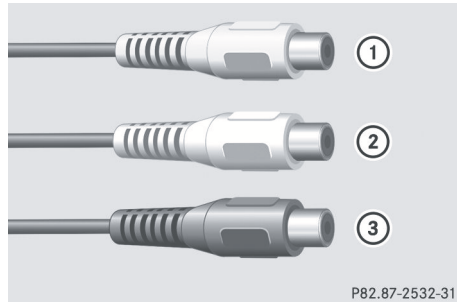

Connecteurs audio et vidéo

- ① Port vidéo (V)
- ② Port audio (L) (gauche)
- ③ Port audio (R) (droit)

**i** Pour faciliter une lecture correcte, il peut s'avérer nécessaire de régler une norme vidéo adaptée dans la source vidéo externe.



- ▶ Connecter le dispositif externe au port ①, ② ou ③ correspondant. COMAND active le dispositif.

### Mise en fonction du mode Aux vidéo

- ▶ Sélectionner **Vidéo** dans la barre de fonction principale à l'aide des boutons    et appuyer sur le bouton  pour confirmer.

Si le mode Aux vidéo était le dernier mode sélectionné, il sera maintenant actif.

Si une autre source vidéo est mise en fonction, il est maintenant possible de commuter au mode Aux vidéo dans le menu vidéo.

- ▶ Sélectionner **Vidéo** et appuyer sur le bouton  pour confirmer.
- ▶ Sélectionner **Aux** et appuyer sur le bouton  pour confirmer. Le menu Aux vidéo s'affiche. Le contenu de la source vidéo externe sera vu et entendu si elle est connectée et commutée au mode lecture.

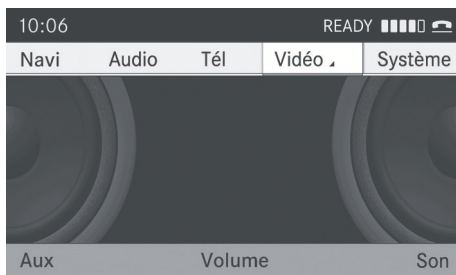

P82.87-3952-31

### Mode Aux vidéo

Pour des détails sur le fonctionnement de la source vidéo externe, consulter le guide de fonctionnement du dispositif concerné.

Les sources vidéo externes peuvent avoir un volume de sortie audio différent. Deux niveaux de volume de sortie différents peuvent être sélectionnés pour la connexion Aux:

- **Standard**

Pour les sources externes avec un volume de sortie audio de moyen à élevé.



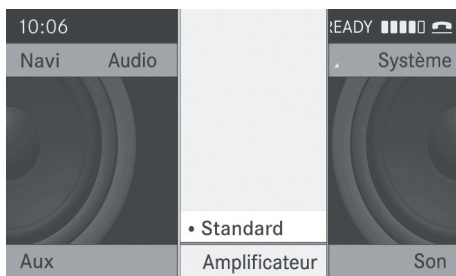

- **Amplifié**

Pour les sources externes avec un volume de sortie audio bas.





P82.87-3953-31

► **Réglage du volume de sortie désiré:**

Sélectionner **Volume** à l'aide des boutons     et appuyer sur le bouton  pour confirmer.

- Sélectionner **Standard** ou **Amplifié** et appuyer sur le bouton  pour confirmer.

### Affichage/masquage du menu

- **Pour afficher:** appuyer sur le bouton .
- **Pour masquer:** appuyer sur le bouton , sélectionner **Plein écran** et appuyer sur le bouton  pour confirmer.

### Réglages du volume et du son

Plus de détails sur les réglages du volume (▷ page 30) et du son (▷ page 31) peuvent être trouvés dans la section «Aperçu».

#### **ATTENTION**

Les sources vidéo externes peuvent avoir différents volumes, ce qui peut amplifier la sortie des messages du système tels que les annonces de circulation ou les messages du système de navigation. Si nécessaire, désactiver les messages du système ou régler le volume manuellement.

- ❗ Il est possible qu'un dispositif connecté comme source vidéo externe semble plus silencieux ou plus fort dans le véhicule, ou que le volume maximum habituel ne puisse être atteint. Le volume de certains dispositifs peut être réglé de manière indépendante. En pareil cas, commencer à volume moyen et le monter lentement. Ceci permet d'entendre si le système peut jouer la musique sans distorsion et ce même à un volume élevé.

Fonctions COMAND .....	178
Information générale .....	178
Fonctions de base .....	179
Réglages du système .....	181
Mode CD/DVD audio et MP3 .....	182
Mode DVD vidéo .....	188
Mode AUX .....	192

### Fonctions COMAND

Ces instructions de fonctionnement décrivent tout l'équipement standard ou optionnel disponible pour le système COMAND au moment de l'achat. Des différences spécifiques au pays sont possibles. Noter que le système COMAND peut ne pas être équipé de toutes les fonctions décrites.

### Information générale

#### Changement des piles

#### Remarques

Des piles sont requises pour la télécommande et pour les deux nécessaires de casque d'écoute sans fil.

#### ⚠ ATTENTION

Conserver les piles hors de la portée des enfants. Consulter immédiatement un docteur si un enfant avale une pile. Ne pas démonter, court-circuiter ou brûler une pile.

#### ♻ Remarque environnementale

Se débarrasser des piles déchargées d'une manière responsable pour l'environnement.

### Sur la télécommande

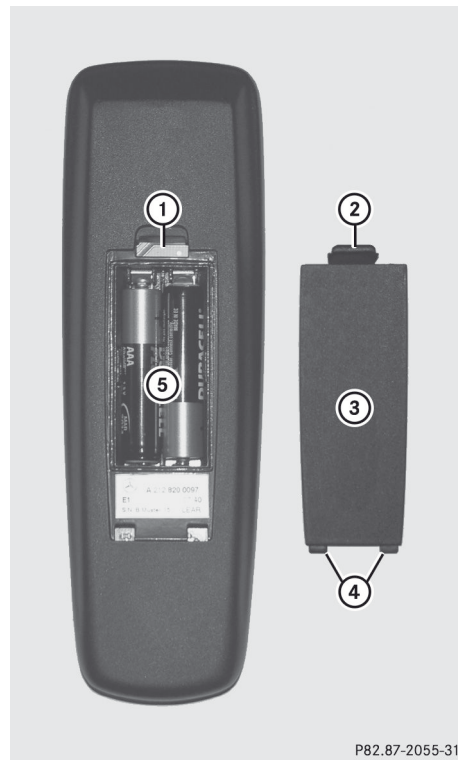

P82.87-2055-31

- ① Compartiment des piles
- ② Loquet
- ③ Couvercle du compartiment des piles
- ④ Pattes de retenue
- ⑤ Piles

La télécommande contient 2 piles de type AAA, 1,5 V.

- ▶ **Pour ouvrir le compartiment des piles:** retirer le couvercle du compartiment des piles ③ au dos de la télécommande.
- ▶ Pour ce faire, appuyer sur l'oeillet de retenue ② et retirer le couvercle du compartiment des piles ③.
- ▶ Retirer les piles déchargées ⑤ du plateau.



- ▶ Insérer les nouvelles piles. Observer les marques de polarité sur les piles et sur le compartiment.

Pile gauche: le pôle positif (+) doit être vers le haut.

Pile droite: le pôle positif (+) doit être vers le bas.

- ▶ **Pour fermer le compartiment des piles:** insérer le couvercle du compartiment des piles ③ en commençant par les oeillets de retenue ④ dans le compartiment et permettre au loquet ② de s'engager en place.

### Sur les casques d'écoute sans fil

Le compartiment des piles se trouve dans l'écouteur du côté gauche.



P82.87-2056-31

- ① Couvercle du compartiment des piles

La télécommande contient 2 piles de type AAA, 1.5 V.

- ▶ **Pour ouvrir le compartiment des piles:** soulever le couvercle du compartiment ① vers le haut. En ce faisant, retenir le côté gauche des casques d'écoute tel que montré afin d'empêcher les piles de tomber.
- ▶ Retirer les piles déchargées du plateau.
- ▶ Insérer les nouvelles piles. Observer les marques de polarité sur les piles et sur le compartiment.  
Pile gauche: le pôle positif (+) doit être vers le haut.

Pile droite: le pôle positif (+) doit être vers le bas.

- ▶ **Pour fermer le compartiment des piles:** appuyer sur le couvercle du compartiment vers le bas jusqu'à ce qu'il s'engage en place.  
Si les piles ont été insérées correctement, le témoin s'allumera en vert lorsque les casques d'écoute seront mis en fonction.

### Fonctions de base

#### Utilisation de casques d'écoute

Les casques d'écoute sans fil peuvent être utilisés et/ou jusqu'à deux séries de casques d'écoute avec fil peuvent être branchés à la prise correspondante des écrans de l'habitacle arrière (▷ page 33).

Des informations sur:

- activation/désactivation des casques d'écoute sans fil
  - réglage du volume des casques d'écoute
  - sélection d'un écran pour les casques d'écoute
- se trouvent dans la section Casques d'écoute sans fil (▷ page 36).

#### Utilisation des haut-parleurs

Les haut-parleurs du véhicule peuvent être utilisés pour écouter un disque inséré dans le lecteur de l'habitacle arrière. Pour ce faire, au moins un des écrans de l'habitacle arrière doit être réglé au mode disque.

- ▶ **Pour régler à l'aide de COMAND:** appuyer, par exemple, le bouton de

fonction **RADIO** une ou deux fois pour mettre en marche le mode audio.

- ▶ Sélectionner **Audio** à l'aide du bouton **▲** et appuyer sur le bouton **OK** pour confirmer.  
Le menu audio (▷ page 23) paraît.
- ▶ Sélectionner **Arrière** à l'aide des boutons **▲** **▼** et appuyer sur le bouton **OK** pour confirmer.

**i** Le réglage du volume des haut-parleurs d'affecte pas les haut-parleurs principaux.

### Ajustement des réglages du son

Les réglages du son dans l'audio CD/DVD/MP3, TV, DVD vidéo et modes AUX peuvent être sélectionnés.

- ▶ Activer le mode de fonctionnement (par exemple mode CD).
- ▶ Sélectionner **Aigu** ou **Basse** à l'aide des boutons **▼** **◀** **▶** sur la télécommande et appuyer sur le bouton **OK** pour confirmer.  
Une échelle de réglage paraît.
- ▶ Sélectionner un réglage à l'aide des boutons **▲** **▼** et appuyer sur le bouton **OK** pour confirmer.

### Usagers multiples

#### Usage simultané du lecteur de disque de l'habitacle arrière

**i** Les deux écrans de l'habitacle arrière peuvent fonctionner presque entièrement indépendamment l'un de l'autre. Pour certains menus, cependant, il peut exister des conflits si les deux écrans sont utilisés simultanément.

Si le lecteur de l'habitacle arrière est utilisé par les deux écrans simultanément, la sélection de certains menus ou réglages sur un des écrans affecte l'autre écran.

Les fonctions suivantes affecteront les deux écrans d'affichage:

- changement des options de lecture
- sélection d'une piste (de la liste des pistes ou dossier)
- utilisation de lecture, pause et arrêt
- avance/recul rapide ou défilement
- rappel du menu DVD et navigation à travers celui-ci
- réglage de la langue, des sous-titres et de l'angle de la caméra
- rappel du contenu interactif DVD

Les fonctions suivantes affectent uniquement un écran d'affichage:

- fonctions audio et vidéo ainsi que les réglages d'image
- commutation entre le plein écran et l'écran montrant le menu

### Commutation entre les modes de fonctionnement

Lorsque l'utilisateur quitte un mode de fonctionnement (par exemple mode CD audio), le réglage actuel est sauvegardé. Si ce mode de fonctionnement est rappelé plus tard, il y a deux possibilités:

- le mode de fonctionnement a été changé sur l'autre écran.
- le mode de fonctionnement n'a pas été changé.

Dans le premier cas, le mode de fonctionnement paraît comme il est sur l'autre écran.

Dans le deuxième cas, le réglage paraît sur l'écran comme il était lorsque le mode de fonctionnement a été quitté en dernier lieu.

### Réglages de l'image

#### Aperçu

Ces réglages peuvent être sélectionnés en DVD vidéo et en mode AUX. Instructions pour le mode AUX (▷ page 35).

## Réglage de la luminosité, du contraste et des couleurs

- ▶ Commuter au mode DVD vidéo.
  - ▶ **Pour montrer le menu:** appuyer sur le bouton **OK** sur la télécommande.
- ou
- ▶ Sélectionner **Menu** pendant que le menu navigation (▷ page 170) est montré et appuyer sur le bouton **OK** pour confirmer.
  - ▶ Sélectionner **DVD-Vidéo** à l'aide des boutons **▼** **◀** **▶** et appuyer sur le bouton **OK** pour confirmer.
  - ▶ Sélectionner **Luminosité**, **Contraste** ou **Couleur** et appuyer sur le bouton **OK** pour confirmer.  
Une échelle de réglage paraît.
  - ▶ Sélectionner le réglage et appuyer sur le bouton **OK** pour confirmer.

## Modification du format de l'image

- ▶ **Pour montrer le menu:** appuyer sur le bouton **OK** sur la télécommande.
- ou
- ▶ Sélectionner **Menu** pendant que le menu navigation (▷ page 170) est montré et appuyer sur le bouton **OK** pour confirmer.
  - ▶ Sélectionner **DVD-Vidéo** à l'aide des boutons **▼** **◀** **▶** et appuyer sur le bouton **OK** pour confirmer.  
L'icône **●** en avant des articles de menu **16:9 Optimisé**, **4:3** ou **Grand écran** indique le format actuellement réglé.
  - ▶ Sélectionner le format et appuyer sur le bouton **OK** pour confirmer.

## Réglages du système

### Remarque

Presque tous les réglages du système peuvent être réglés individuellement pour chaque écran sans affecter un autre écran.

Faire ces réglages à l'aide de la télécommande (▷ page 34).

## Sélection de la langue d'affichage

- ▶ Sélectionner **Système** à l'aide des boutons **▲** **◀** **▶** sur la télécommande et appuyer sur le bouton **OK** pour confirmer.  
Le menu système paraît sur l'écran arrière sélectionné.



P82.87-3450-31

Menu du système

- ▶ Sélectionner **Réglages** à l'aide du bouton **▼** et appuyer sur le bouton **OK** pour confirmer.
- ▶ Sélectionner **Langue** à l'aide des boutons **▲** **▼** et appuyer sur le bouton **OK** pour confirmer.  
La liste des langues paraît. Le point **●** indique le réglage actuel.
- ▶ Sélectionner une langue à l'aide des boutons **▲** **▼** et appuyer sur le bouton **OK** pour confirmer.  
Le système de divertissement arrière active la langue sélectionnée.

## Changer le style d'affichage

- ▶ Sélectionner **Réglages** dans le menu système à l'aide du bouton **▼** et appuyer sur le bouton **OK** pour confirmer.
- ▶ Sélectionner **Mode Jour**, **Mode Nuit** ou **Automatique** à l'aide des boutons

▲▼ et appuyer sur le bouton OK pour confirmer.  
L'icone ● indique le réglage actuel.

Conception	Explication
Mode de jour	L'affichage est réglé de façon permanente à la conception jour.
Mode de nuit	L'affichage est réglé de façon permanente à la conception nuit.
Automatique	La conception de l'affichage change selon la luminosité du combiné d'instruments du véhicule.

### Réglage de la luminosité

- Sélectionner **Réglages** dans le menu système à l'aide du bouton ▼ et appuyer sur le bouton OK pour confirmer.
- Sélectionner **Luminosité** à l'aide des boutons ▲▼ et appuyer sur le bouton OK pour confirmer.  
Une échelle s'affiche.
- Régler la luminosité à l'aide des boutons ▲▼ et appuyer sur le bouton OK pour confirmer.  
La barre de luminosité se déplace vers le haut ou le bas. L'image devient plus pâle ou plus foncée selon l'échelle.

### Affichage/masquage de l'image

- **Pour masquer l'image:** sélectionner **Affichage Off** dans le menu système à l'aide des boutons ▼▶ et appuyer sur le bouton OK pour confirmer.  
L'image est masquée.

- **Pour afficher l'image:** appuyer sur le bouton OK.

### Mode CD/DVD audio et MP3

#### Remarques importantes sur la sécurité

##### ⚠ AVERTISSEMENT

Le lecteur CD/DVD est un produit laser Classe 1. Ne jamais ouvrir le boîtier. L'utilisateur pourrait être exposé à des radiations laser invisibles s'il ouvre le boîtier, ou si celui-ci est défectueux ou endommagé. Le système de divertissement arrière ne contient aucune pièce ne pouvant être réparée par l'utilisateur. Par mesure de sécurité, tout le travail d'entretien doit être effectué par des techniciens après vente qualifiés.

##### ⚠ ATTENTION

En aucune circonstance le conducteur ne devrait porter le casque d'écoute du Système de divertissement arrière lorsque le véhicule est en opération. L'usage du casque d'écoute en conduisant le véhicule peut nuire dramatiquement à l'habileté à réagir aux conditions sonores du trafic (par exemple, sirènes de police/feu/ambulance, avertisseur sonore d'un autre conducteur, etc.).

##### ⚠ ATTENTION

Lorsqu'ils ne sont pas en usage, les casques d'écoute ou sources vidéo externes devraient être rangés dans un endroit sécuritaire (par exemple un des compartiments de rangement du véhicule) afin qu'ils ne soient pas en mouvement dans l'habitacle pendant un freinage, des manoeuvres du véhicule ou un accident. Les objets se déplaçant dans l'habitacle peuvent causer des blessures sérieuses aux occupants du véhicule.

**ATTENTION**

En raison des risques d'étranglement, l'emploi des casques d'écoute avec fils par les enfants devrait être supervisé par un adulte.

**Remarques générales**

Des informations sur les sujets suivants se trouvent dans la section «Audio»:

- remarques sur les CD/DVD (▷ page 153)
- remarques sur le Mode MP3 (▷ page 151)
- remarques sur le copyright (▷ page 152)

**Insertion d'un CD/DVD**

Classe M: le lecteur CD/DVD se trouve au centre, derrière les sièges avant.

Classe R: le lecteur CD/DVD se trouve dans la console centrale.

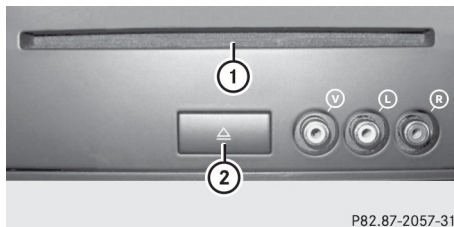

P82.87-2057-31

- ① Fente du disque
- ② Bouton d'éjection

Le lecteur CD/DVD est un lecteur de disque unique. S'il y a déjà un disque inséré, celui-ci doit être éjecté avant qu'un autre disque ne soit inséré.

- ▶ Insérer le disque dans la fente.  
L'étiquette du CD doit être orientée vers le haut. Si aucun côté n'est imprimé, le côté à jouer doit être vers le bas.  
Le lecteur CD/DVD entre le disque.



P82.87-3451-31

Le lecteur CD/DVD joue le disque:

- s'il a été inséré correctement et est un disque permmissible, et
- s'il a été commuté au mode disque (CD audio, DVD audio et mode MP3) (▷ page 183)

Les données sur un CD MP3 CD doivent d'abord être chargées par le lecteur. Le chargement peut prendre quelques temps, selon le nombre de dossiers et de pistes.

**Retrait d'un CD/DVD**

- ▶ Appuyer sur le bouton éject . Le lecteur éjecte le disque.
- ▶ Retirer le disque de la fente.  
Si le disque n'est pas retiré de la fente, le lecteur le reprend automatiquement après quelques instants.

**Passage en mode CD audio, DVD audio ou MP3**

- ▶ Insérer un CD/DVD (▷ page 183).  
Le système de divertissement arrière charge le disque inséré.
- ▶ Sélectionner **Disque** à l'aide des boutons sur la télécommande et appuyer sur le bouton pour confirmer. Le mode correspondant est activé. Le système de divertissement arrière joue le disque.

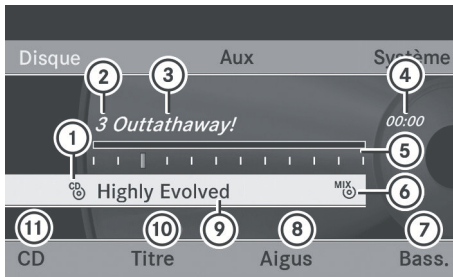

P82.87-3452-31

Exemple d'affichage: mode CD audio

- ① Type de médium de données
- ② Numéro de piste
- ③ Nom de piste (seulement si stocké sur le disque comme texte CD)
- ④ Durée de la piste
- ⑤ Graphique de durée et affichage de la piste
- ⑥ Réglages de lecture actuels (pas de symbole pour «Séquence normale titres»)
- ⑦ Règle les basses
- ⑧ Règle les aiguës
- ⑨ Nom de disque (seulement si stocké sur le disque comme texte CD)
- ⑩ Rappelle la liste des pistes
- ⑪ Options de lecture

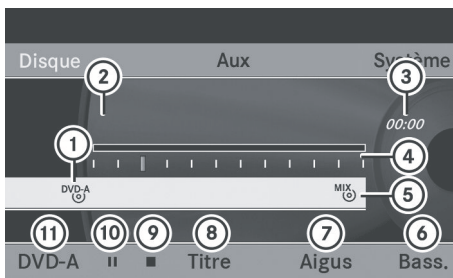

P82.87-3453-31

Exemple d'affichage: mode DVD audio

- ① Type de médium de données
- ② Numéro de piste
- ③ Durée de la piste
- ④ Graphique de durée et affichage de la piste

- ⑤ Réglages de lecture actuels (pas de symbole pour «Séquence normale titres»)
- ⑥ Règle les basses
- ⑦ Règle les aiguës
- ⑧ Rappelle la liste des pistes
- ⑨ Fonction arrêt
- ⑩ Fonction pause
- ⑪ Options de lecture



P82.87-2515-31

Exemple d'affichage: mode MP3

- ① Type de médium de données
- ② Numéro de piste
- ③ Nom de piste
- ④ Durée de la piste
- ⑤ Graphique de durée et affichage de la piste
- ⑥ Réglages de lecture actuels (pas de symbole pour «Séquence normale titres»)
- ⑦ Règle les basses
- ⑧ Règle les aiguës
- ⑨ Nom du disque ou dossier actuel
- ⑩ Rappelle la liste des dossiers
- ⑪ Options de lecture, pour commuter l'information sur les pistes à marche ou arrêt

## Sélection d'une piste

### Sélection par sauts à une piste

- ▶ Pour sauter vers l'avant ou l'arrière à une piste: appuyer sur le bouton ◀ ou ▶.

ou

- ▶ Appuyer sur le bouton ◀◀ ou ▶▶.
- Le saut de pistes avant permet d'avancer à la piste suivante.

Un saut arrière reprend la piste actuelle (si elle a jouée pendant plus de huit secondes) ou commence la piste précédente (si la piste actuelle a été jouée pendant une période plus courte).

Si les options de lecture ont été sélectionnées **Titre aléatoire** ou **Dossier aléatoire**, l'ordre de la piste est aléatoire.

### Sélection par la liste des pistes

Dans le mode CD audio, la liste des pistes comprend toutes les pistes sur le disque qui joue actuellement.

Dans le mode DVD audio, la liste des pistes comprend toutes les pistes dans le groupe actif actuellement, voir «Réglage du format audio» (▷ page 187).

Dans le mode MP3, la liste des pistes montre toutes les pistes dans le dossier actuellement actif ainsi que la structure du dossier, permettant de sélectionner toute piste sur le CD MP3.

- ▶ Sélectionner **Titres** (Mode CD/DVD audio) ou **Dossier** (mode MP3) à l'aide des boutons ▼ ◀ ▶ sur la télécommande et confirmer en appuyant sur le bouton OK.

ou

- ▶ Appuyer sur le bouton OK pendant que la fenêtre affichage/sélection est sélectionnée.
- La liste des pistes s'affiche. Le point • indique la piste actuelle.

- ▶ Sélectionner une piste à l'aide des boutons ▲ ▼ et appuyer sur le bouton OK pour confirmer.

### Sélection d'une piste par l'entrée directe du numéro de la piste

- ▶ Appuyer sur le bouton \* sur la télécommande.
- L'affichage de l'entrée de piste paraît.

Exemple: piste 2

- ▶ Appuyer sur le bouton numérique 2 ABC.

Exemple: piste 12

- ▶ Appuyer sur les clés numériques correspondantes en succession rapide.

**i** Il est impossible d'entrer un numéro excédant le nombre de pistes sur le CD ou dans le dossier actuellement actif.

- ▶ Attendre environ trois secondes avant d'effectuer une entrée.
- La piste entrée se fera entendre. Le menu de base correspondant réapparaît.

## Avance/recul rapide

- ▶ Avec la fenêtre affichage/sélection active, appuyer à plusieurs reprises sur le bouton ◀ ou ▶ sur la télécommande jusqu'à ce que la position désirée soit atteinte.

ou

- ▶ Enfoncer et retenir le bouton ◀◀ ou ▶▶ jusqu'à ce que la position désirée soit atteinte.

## Sélection d'un dossier

Cette fonction n'est disponible qu'en mode MP3.

- ▶ Sélectionner **Dossier** à l'aide des boutons ▼ ◀ ▶ sur la



télécommande et appuyer sur le bouton **OK** pour confirmer.

ou

- Appuyer sur le bouton **OK** pendant que la fenêtre affichage/sélection est sélectionnée.

Le contenu du dossier paraît.



P82.87-2516-31

- ① Symbole de sélection du dossier
- ② Nom du dossier actuel
- ③ Symbole de piste

- Pour commuter au dossier supérieur suivant: sélectionner le symbole ①. L'affichage passe au dossier supérieur suivant.

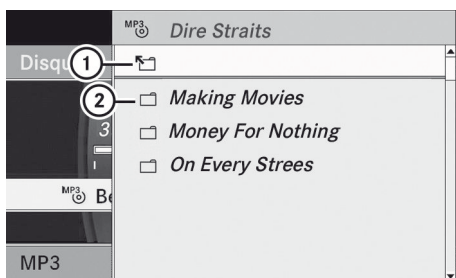

P82.87-2517-31

- ① Symbole de sélection du dossier
- ② Icône du dossier

- Sélectionner un dossier à l'aide des boutons **▲** **▼** et appuyer sur le bouton **OK** pour confirmer. Les pistes paraissent dans le dossier.
- Sélectionner une piste à l'aide des boutons **▲** **▼** et appuyer sur le bouton **OK** pour confirmer. La piste est jouée et le dossier correspondant est maintenant le dossier actif.

### Fonction pause

Cette fonction n'est disponible qu'en mode DVD Audio.

- **Pour mettre la lecture à pause:** sélectionner **||** à l'aide des boutons **▼** **◀** **▶** sur la télécommande et appuyer sur le bouton **OK** pour confirmer. L'affichage **||** passe à **▶**.
- **Pour continuer la lecture:** sélectionner **▶** et appuyer sur le bouton **OK** pour confirmer. L'affichage **▶** passe à **||**.

### Fonction arrêt







Cette fonction n'est disponible qu'en mode DVD Audio.

- **Pour interrompre la lecture:** sélectionner **■** à l'aide des boutons **▼** **◀** **▶** sur















la télécommande et appuyer sur le bouton  pour confirmer.

L'affichage  passe à .

- ▶ **Pour continuer la lecture:** sélectionner  et appuyer sur le bouton  pour confirmer.  
La lecture reprend là où elle a été interrompue.
- ▶ **Pour arrêter la lecture:** pendant que la lecture est interrompue, sélectionner  et appuyer sur le bouton  pour confirmer.  
La lecture s'arrête et saute au début du DVD. ▶ soit en surbrillance.
- ▶ **Pour redémarrer la lecture:** sélectionner  et appuyer sur le bouton  pour confirmer.  
La lecture reprend à partir du début du DVD.









### Réglage du format audio

D'autres informations sur les formats audio sont disponibles dans la section «Audio» (▷ page 150).

- ▶ Sélectionner **DVD-A** à l'aide des boutons    sur la télécommande et appuyer sur le bouton  pour confirmer.
- ▶ Sélectionner **Groupe** ; à l'aide des boutons   et appuyer sur le bouton  pour confirmer.  
La liste des formats audio disponibles paraît. Le point  indique le format actuellement sélectionné.
- ▶ Sélectionner un format audio à l'aide des boutons   et appuyer sur le bouton  pour confirmer.
- ▶ Pour quitter le menu: appuyer sur le bouton  ou .

### Options de lecture

D'autres informations sur les options de lecture sont disponibles dans la section «Audio» (▷ page 150).





- ▶ Sélectionner **CD, DVD-A** ou **MP3** à l'aide des boutons    sur la télécommande et appuyer sur le bouton  pour confirmer.  
La liste des options paraît. Le point  indique l'option actuellement sélectionnée.
- ▶ Sélectionner **Séquence normale titre**, **Titres aléatoires** ou **Dossier aléatoire** à l'aide des boutons   et appuyer sur le bouton  pour confirmer.  
L'option est activée. Pour toutes les options à l'exception de **Séquence normale titre**, un affichage correspondant sera dans la fenêtre affichage/sélection.

**i** Si le disque est changé, l'option **Séquence normale titre** est activée automatiquement. Si une option est sélectionnée, elle demeure active après que le système de divertissement arrière est mis en/hors fonction.

### Mise en/hors fonction de l'information de la piste (mode MP3 seulement)

Lorsque la fonction est activée, le nom du dossier et celui de la piste sont affichés.

Lorsque la fonction est désactivée, le nom du disque et celui du fichier sont affichés.

- ▶ Sélectionner **Afficher informations sur le titre** à l'aide des boutons   sur la télécommande et appuyer sur le bouton  pour confirmer.  
La fonction passe à  ou à off , selon l'état précédent.

## Mode DVD vidéo

### Remarques générales

Cette section renferme de plus amples renseignements sur les sujets suivants:

- Notes sur la sécurité (▷ page 141)
- Remarques sur les CD/DVD (▷ page 153)

### Conditions de lecture des DVD

La lecture de disques copiés pourrait présenter des problèmes. Une grande variété de disques, de logiciels autorisés DVD, de logiciels inscriptibles est disponible. Cette variété signifie qu'il n'est pas certain que le système de divertissement arrière sera en mesure de jouer des DVD vidéo copiés par l'utilisateur.

Des informations supplémentaires paraissent dans la section «Vidéo» (▷ page 169). Les informations concernant COMAND s'appliquent également au système de divertissement arrière.

### Restrictions de fonction

Selon le DVD, il est possible que certaines fonctions ou actions décrites dans la présente section soient temporairement bloquées ou impossibles à effectuer. Dès que l'on tente d'activer ces fonctions ou actions, un symbole  paraît dans l'affichage.

### Insertion et retrait d'un CD/DVD





- ▶ Procéder tel que décrit dans la section «Mode audio CD/DVD et MP3» (▷ page 141).

### Commutation au mode DVD Vidéo





- ▶ Insérer un DVD vidéo.  
Le système de divertissement arrière charge le disque.

Si le mode disque était le dernier mode sélectionné, il sera maintenant actif.

S'il ne l'était pas, passer au mode DVD vidéo tel que décrit dans les instructions suivantes.

- ▶ Sélectionner **Disque** à l'aide des boutons    sur la télécommande et appuyer sur le bouton  pour confirmer. Si le DVD vidéo remplit les critères de lecture, soit que le film démarre automatiquement ou que le menu sauvegardé sur le DVD paraisse. Si le menu DVD paraît, le film devra être démarré manuellement.
- ▶ Sélectionner l'article de menu correspondant dans le menu DVD (▷ page 191).

### Affichage ou masquage du menu de navigation

- ▶ **Pour montrer:** appuyer sur le bouton  ou .
  - ▶ **Pour masquer:** appuyer sur le bouton  ou .
- ou
- ▶ Attendre environ huit secondes.



P82.87-3455-31

Menu Navigation

- ① Type de disque
- ② Piste à l'écoute
- ③ Scène actuelle
- ④ Durée de la piste
- ⑤ Montre le menu

### Affichage/masquage du menu

- ▶ **Pour montrer:** appuyer sur le bouton **OK** sur la télécommande.

ou

- ▶ Sélectionner **Menu** pendant que le menu navigation est affiché et appuyer sur le bouton **OK** pour confirmer.

- ▶ **Pour masquer:** appuyer sur le bouton **▲**, sélectionner **Plein écran** et appuyer sur le bouton **OK** pour confirmer.



P82.87-3454-31

Menu montré

- ① Options DVD vidéo
- ② Fonction pause
- ③ Fonction arrêt
- ④ Pour régler les aigus
- ⑤ Pour régler les basses

### Avance/recul rapide

- ▶ Enfoncer et retenir le bouton **⏮** ou **⏭** sur la télécommande jusqu'à ce que la position désirée soit atteinte. Le menu de navigation est visible.

### Fonction pause

- ▶ Montre le menu (> page 189).
- ▶ **Pour faire une pause de lecture:** sélectionner **■** et appuyer sur le bouton **OK** pour confirmer. L'affichage **■** passe à **▶**.

- ▶ **Pour continuer la lecture:** sélectionner **▶** et appuyer sur le bouton **OK** pour confirmer. Le menu est masqué.

### Fonction arrêt

- ▶ Montre le menu (> page 189).
- ▶ **Pour interrompre la lecture:** sélectionner **■** et appuyer sur le bouton **OK** pour confirmer. L'affichage **■** passe à **▶**. L'image vidéo est masquée.
- ▶ **Pour continuer la lecture:** sélectionner **▶** et appuyer sur le bouton **OK** pour confirmer. La lecture reprend là où elle a été interrompue. Le menu est masqué.
- ▶ **Pour arrêter la lecture:** pendant que la lecture est interrompue, sélectionner **■** et appuyer sur le bouton **OK** pour confirmer. La lecture s'arrête et saute au début du DVD. **▶** est en surbrillance.
- ▶ **Pour redémarrer la lecture:** sélectionner **▶** et appuyer sur le bouton **OK** pour confirmer. La lecture reprend à partir du début du DVD.

### Sélection d'une scène/chapitre

#### Remarque









D'autres informations sur cette fonction sont disponibles dans la section «Vidéo» (> page 172).

#### Saut avant/arrière

- ▶ Appuyer sur le bouton **◀** ou **▶** sur la télécommande.
- ou
- ▶ Appuyer sur le bouton **⏮** ou **⏭**. Le menu de navigation (> page 188) paraît pendant environ huit secondes.

### Sélection directe d'une scène/chapitre

Les exemples illustrent la façon de sélectionner la scène/chapitre 5.

- ▶ **Option 1:** pendant la lecture du film, appuyer sur le bouton .
- ▶ Appuyer sur la touche numérique correspondante, tel que .
- ▶ **Option 2:** montre le menu (▷ page 189).
- ▶ Sélectionner **DVD-V** et appuyer sur le bouton  pour confirmer.
- ▶ Sélectionner **Fonctions DVD** et appuyer sur le bouton  pour confirmer.
- ▶ Sélectionner **Sélection scène** et appuyer sur le bouton  pour confirmer.
- ▶ Sélectionner **5** à l'aide du bouton  ou  et appuyer sur le bouton  pour confirmer.

Dans les deux cas, la lecture reprendra de la cinquième scène/chapitre après une brève pause.

### Sélection d'un film/titre

#### Remarque



D'autres informations sur cette fonction sont disponibles dans la section «Vidéo» (▷ page 172).

#### Option 1

- ▶ Montre le menu (▷ page 189).
- ▶ Sélectionner **DVD-V** et appuyer sur le bouton  sur la télécommande pour confirmer.

Fonctions DVD	Aux	Système
Luminosité 0		
Contraste 0		
Couleur 0		
<input checked="" type="radio"/> 16:9 optimisé <input type="radio"/> 4:3 <input type="radio"/> Ecran large		
	Aigus	Bass.

P82.87-3456-31

- ▶ Sélectionner **Fonctions DVD** et appuyer sur le bouton  pour confirmer.
- ▶ Sélectionner **Sélection titre** et appuyer sur le bouton  pour confirmer.
- ▶ Pour rappeler la liste des sélections: appuyer sur le bouton .
- ▶ Sélectionner un film/piste.

#### Option 2:

Exemple: sélection du film 2



- ▶ Appuyer sur le bouton .
- Après une brève pause, le second film est joué.

### Menu DVD





#### Remarque

Des informations supplémentaires paraissent sur le menu DVD dans la section «Vidéo»(▷ page 172).

#### Rappel du menu principal DVD

- ▶ Montre le menu (▷ page 189).
- ▶ Sélectionner **DVD-V** et appuyer sur le bouton  sur la télécommande pour confirmer.
- ▶ Sélectionner **Fonctions DVD** et appuyer sur le bouton  pour confirmer.
- ▶ Sélectionner **Menu** et appuyer sur le bouton  pour confirmer.  
Le menu DVD paraît.





## Sélection d'articles de menu dans le menu DVD

- ▶ Sélectionner un article de menu à l'aide des boutons     sur la télécommande et appuyer sur le bouton  pour confirmer. Un menu s'affiche.

**i** Les articles de menu qui ne peuvent pas être sélectionnés sont montrés en gris.







P82.87-2521-31



- ▶ Confirmer **Sélectionner** en appuyant sur le bouton . Le système de divertissement arrière effectue l'action ou affiche un sous-menu pour l'item sélectionné dans le menu DVD.
- ▶ Si requis, sélectionner parmi les options complémentaires. Le système de divertissement arrière revient alors au menu DVD.
- i** Selon le DVD, les articles de menu: **Retour (au film)**, **Lecture**, **Stop**,   ou **Remonter** peuvent ne pas fonctionner ou ne pas fonctionner à certains points dans le menu DVD. Pour indiquer ceci, le symbole  paraît dans l'affichage.

## Arrêt d'un film ou passage au début ou à la fin d'une scène



- ▶ Sélectionner tout article de menu dans le menu DVD. Un menu s'affiche.
- ▶ **Pour arrêter le film:** sélectionner l'article de menu **Stop** et appuyer sur le bouton  pour confirmer.

- ▶ **Pour sauter à la fin d'une scène:** sélectionner l'article de menu  et appuyer sur le bouton  pour confirmer.
- ▶ **Pour sauter au début d'une scène:** sélectionner l'article de menu  et appuyer sur le bouton  pour confirmer.

## Passage au menu DVD immédiatement supérieur

- ▶ **Option 1:** appuyer sur le bouton retour  ou sélectionner l'article de menu correspondant dans le menu DVD.
- ▶ **Option 2:** sélectionner n'importe quel article de menu dans le menu DVD.
- ▶ Sélectionner l'article de menu **Remonter** dans le menu et appuyer sur le bouton  pour confirmer.

## Retour au film

- ▶ **Option 1:** appuyer à plusieurs reprises sur le bouton retour  jusqu'à ce que le film paraisse ou sélectionner l'article de menu correspondant dans le menu DVD.
- ▶ **Option 2:** sélectionner n'importe quel article de menu dans le menu DVD.
- ▶ Sélectionner l'article de menu **Retour (au film)** dans le menu et appuyer sur le bouton  pour confirmer.

## Réglage du format audio

Cette fonction n'est pas disponible sur tous les DVD. Si elle est disponible, il est alors possible de régler la langue audio et le format audio. Le nombre de réglages est déterminé par le contenu du DVD. Il est possible que les réglages soient également accessibles du menu DVD.

- ▶ Montre le menu (> page 189).
- ▶ Sélectionner **DVD-V** et appuyer sur le bouton  sur la télécommande pour confirmer.

- ▶ Sélectionner **Fonctions DVD** et appuyer sur le bouton **OK** pour confirmer.
- ▶ Sélectionner **Langue audio** et appuyer sur le bouton **OK** pour confirmer.  
Un menu paraît après quelques instants. Le point • devant une entrée indique la langue actuellement sélectionnée.
- ▶ Sélectionner une langue à l'aide des boutons **▲** **▼** et appuyer sur le bouton **OK** pour confirmer.
- ▶ **Pour quitter le menu:** appuyer sur le bouton **◀** ou **▶**.

### Sous-titres et angle de prise de vue

Ces fonctions ne sont pas disponibles sur tous les DVD. Le nombre de langues en sous-titres ou d'angles de caméra disponibles est déterminé par le contenu du DVD. Il est possible que les réglages soient également accessibles du menu DVD.

- ▶ Montre le menu (▷ page 189).
- ▶ Sélectionner **DVD-V** et appuyer sur le bouton **OK** sur la télécommande pour confirmer.
- ▶ Sélectionner **Fonctions DVD** et appuyer sur le bouton **OK** pour confirmer.
- ▶ Sélectionner **Sous-titres** ou **Angle caméra** et appuyer sur le bouton **OK** pour confirmer.  
Dans les deux cas, un menu paraît après quelques secondes. Un point • devant une entrée indique le réglage actuel.
- ▶ Sélectionner un réglage à l'aide des boutons **▲** **▼** et appuyer sur le bouton **OK** pour confirmer.
- ▶ **Pour quitter le menu:** appuyer sur le bouton **◀** ou **▶**.

### Contenu interactif

Les DVD peuvent également avoir un contenu interactif (par exemple, un jeu vidéo). Dans

un jeu vidéo, par exemple, le jeu peut être commandé en sélectionnant ou déclenchant les actions. Le type et le nombre d'actions dépendent du DVD.

- ▶ Sélectionner une action à l'aide des boutons **▲** **▼** **◀** **▶** et appuyer sur le bouton **OK** pour l'exécuter.  
Un menu paraît et la première entrée, **Sélectionner**, est en surbrillance.
- ▶ Appuyer sur le bouton **OK**.

## Mode AUX

### Introduction

Une source vidéo externe peut être branchée à chacun des affichages du système de divertissement arrière (affichage AUX) et également une source de vidéo externe au lecteur CD/DVD de l'habitacle arrière (lecteur AUX) avec un signal son et vidéo.

Pour des directives sur le fonctionnement de la source audio externe, se référer au manuel d'instructions de l'appareil.

Pour d'autres détails sur les sources vidéo externes, consulter un Concessionnaire Mercedes-Benz agréé.

### Branchement de l'équipement AUX

#### Lecteur Aux

Les prises du lecteur AUX se trouvent sur le lecteur CD/DVD à droite à proximité du bouton éjecter CD/DVD (▷ page 35).

#### Affichage AUX

Les prises l'affichage AUX sont situées sur le côté de l'écran (▷ page 33).





#### Commandes Audio et Vidéo

- ▶ Insérer les connecteurs audio pour les signaux gauche et droit dans les prises correspondantes **L** et **R**.

- ▶ Insérer les connecteurs vidéo dans la prise V.

### Activation du mode AUX

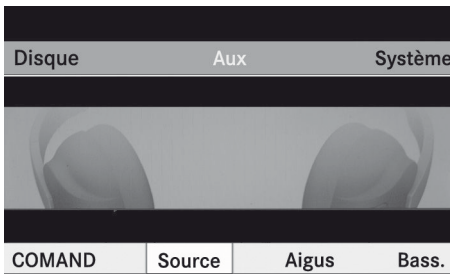

#### Lecteur AUX

- ▶ Sélectionner **Aux** dans le menu à l'aide des boutons    sur la télécommande et appuyer sur le bouton  pour confirmer. Le menu AUX s'affiche.









P82.87-2522-31

#### Menu AUX







- ▶ Sélectionner **Source** du menu AUX et appuyer sur le bouton  pour confirmer.
- ▶ Sélectionner **Lecteur disque Aux** et appuyer sur le bouton  pour confirmer. Le contenu de la source vidéo externe se fera entendre et voir si elle est connectée au lecteur CD/DVD et mise à lecture. Si aucune image vidéo n'est disponible de la source AUX connectée, un menu audio paraîtra.

#### Affichage AUX

- ▶ Sélectionner l'écran auquel la source vidéo externe est connectée et que l'utilisateur choisit pour faire fonctionner la télécommande (▷ page 34).
- ▶ Sélectionner **Aux** dans le menu à l'aide des boutons    sur la télécommande et appuyer sur le bouton  pour confirmer.

- ▶ Sélectionner **Source** du menu AUX et appuyer sur le bouton  pour confirmer.
- ▶ Sélectionner **Affichage Aux** et appuyer sur le bouton  pour confirmer. Une source audio externe peut être vue et entendue si elle est branchée et activée à lecture. Si aucune image vidéo n'est disponible de la source AUX connectée, un menu audio paraîtra.

#### Sélectionner la source COMAND active

- ▶ Sélectionner **Aux** dans le menu à l'aide des boutons    sur la télécommande et appuyer sur le bouton  pour confirmer.
- ▶ Sélectionner **COMAND** du menu AUX et appuyer sur le bouton  pour confirmer.
- ▶ Sélectionner **COMAND Audio** ou **COMAND Vidéo** et appuyer sur le bouton  pour confirmer.

**COMAND audio:** le mode audio sélectionné pour COMAND est également sélectionné pour le système de divertissement arrière.

**COMAND vidéo:** COMAND transmet l'image vidéo au système de divertissement arrière.

#### Fonctionnement avec une source active COMAND



Un mode audio ou vidéo sélectionné peut être transféré dans COMAND au système de divertissement arrière.

-  Si les modes sont mis en fonction dans COMAND, la nouvelle source ne sera pas transmise au système de divertissement arrière.

#### Pour activer la fonction dans

- COMAND:** commuter au mode audio désiré dans COMAND ou afficher le menu lorsqu'en mode vidéo.
- ▶ Sélectionner l'article de menu au bas à gauche, par exemple **CD**, à l'aide des





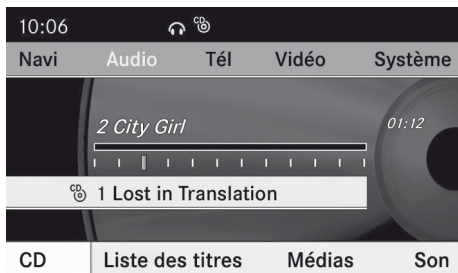

boutons    sur la télécommande pendant que le mode CD est en fonction.

- ▶ Sélectionner **Source aud./vid. pour l'arrière active**.





P82.87-2523-31

Dans la barre d'état en haut, l'icône des casques d'écoute paraît, et l'icône  pour la source qui a été mise en marche.

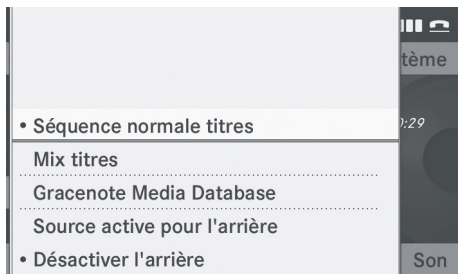





- ▶ **Pour désactiver la fonction dans COMAND:** commuter au mode audio désiré dans COMAND ou rappeler le menu lorsqu'en mode vidéo.
- ▶ Sélectionner l'article de menu au bas à gauche, par exemple. **CD**, à l'aide des boutons    et appuyer sur le bouton  pour confirmer.







P82.87-3457-31

- ▶ Sélectionner  **Audio/Vidéo arrière off** et appuyer sur le bouton  pour confirmer.

### Réglage de la luminosité, du contraste et des couleurs

- ▶ Sélectionner **Source** du menu AUX et appuyer sur le bouton  pour confirmer.
- ▶ Sélectionner **Affichage Aux** ou **Lecteur Aux** et appuyer sur le bouton  pour confirmer.
- ▶ Sélectionner **Luminosité, Contraste** ou **Couleur** et appuyer sur le bouton  pour confirmer. Une échelle de réglage paraît.
- ▶ Sélectionner un réglage à l'aide du bouton  ou  et appuyer sur le bouton  pour confirmer.

### Modification du format de l'image

- ▶ Sélectionner **Source** dans le menu AUX et appuyer sur le bouton  pour confirmer.
- ▶ Sélectionner **Affichage Aux** ou **Lecteur Aux** et appuyer sur le bouton  pour confirmer.
- ▶ Sélectionner **16:9 Optimisé, 4:3** ou **Ecran large** à l'aide des boutons   et appuyer sur le bouton  pour confirmer.

L'icône  en avant d'un article de menu indique le réglage actuel.



Fonctions COMAND .....	196
Aperçu .....	196
Téléphone .....	199
Navigation .....	202
Carnet d'adresses .....	210
Radio et radio satellite .....	215
Changeur DVD .....	218
Équipement externe (Aux) .....	219
Liste des commandes .....	220
Dépannage .....	225

## Fonctions COMAND

- i** Ce manuel décrit tout l'équipement standard et optionnel du véhicule qui était disponible au moment de l'achat. Des différences spécifiques au pays sont possibles. Se rappeler que le véhicule peut ne pas contenir toutes les fonctions décrites ici. Ceci se réfère aux systèmes et fonctions relatifs à la sécurité.

## Aperçu

### Sécurité de fonctionnement

#### ATTENTION

D'abord et avant tout, le conducteur doit accorder toute son attention à la circulation environnante. Bien que le système permette le fonctionnement mains libres du téléphone, le conducteur risque d'être distrait non seulement par l'utilisation physique du téléphone mais aussi par la conversation pendant la conduite. Par mesure de sécurité, nous encourageons le conducteur à arrêter le véhicule en lieu sûr avant de prendre ou de lancer un appel téléphonique.

Toujours par mesure de sécurité, le conducteur devrait sélectionner une destination uniquement lorsque le véhicule est stationnaire.

Pendant que le système de navigation fournit une aide directionnelle, l'attention du conducteur doit toujours être concentrée sur la conduite sécuritaire de son véhicule, notamment sur les panneaux de signalisation et les enseignes de rues, et les instructions vocales du système devraient être utilisées en roulant.

Le système de navigation ne fournit pas d'information sur la signalisation d'arrêt, les priorités de passage, les règlements de la circulation ou de sécurité en conduite. Il revient toujours au conducteur d'observer ces règlements. Les cartes sur DVD ne

couvrent pas toutes les régions ni toutes les routes dans une région donnée.

Les règlements de la circulation ont toujours priorité sur l'itinéraire recommandé.

Se rappeler qu'à une vitesse aussi peu élevée que 50 km/h (environ 30 m/h), le véhicule couvre une distance de 14 m (environ 44 pieds) par seconde.

#### ATTENTION

Les annonces vocales de navigation ont pour but de diriger le conducteur vers sa destination, sans détourner son attention de la route et de la conduite.

Toujours utiliser cette fonction au lieu de consulter la carte pour les directions à suivre. La consultation des symboles ou de la carte peut détourner l'attention de la conduite et augmenter ainsi les risques d'accidents.

#### ATTENTION



Ne jamais employer le système de commande vocale en cas d'urgence parce que le ton de la voix risque de fluctuer dans une situation stressante, ce qui peut entraîner un délai de complétion de l'appel téléphonique dans une manière opportune. Le conducteur risque d'être distrait lors d'une situation d'urgence et de provoquer un accident.

## Équipement du véhicule

- i** Ce Guide du conducteur décrit toutes les caractéristiques, de série ou optionnelles, offertes pour le véhicule au moment de l'achat. À noter qu'il est possible que votre véhicule n'offre pas tout l'équipement décrit dans le présent manuel

### Symboles utilisés uniquement dans ce chapitre

Les symboles suivants indiquent:

-  que l'utilisateur doit effectuer une entrée vocale
-  que le système de commande vocale comprend une sortie vocale
-  que le système affiche l'information sur le visuel.

### Usage

Le système de commande vocale peut être utilisé pour le fonctionnement des systèmes suivants, selon l'équipement du véhicule:

- Téléphone
- Navigation
- Carnet d'adresses
- Audio (radio, radio satellite, changeur DVD, carte mémoire, registre de musique)

Dire les commandes sans pause entre chaque mot. Si une commande erronée ou inexistante est entrée, le système de commande vocale invite l'utilisateur à ajouter une nouvelle commande en disant «Veuillez répéter» ou «Veuillez répéter votre entrée!» La commande vocale confirme les commandes importantes et fournit à l'utilisateur les instructions requises dans le cas d'une entrée incorrecte.

### Types de commande

La commande vocale fait une distinction entre les types de commande suivants:

- Commandes générales:  
Ces commandes peuvent être rappelées en tout temps (par exemple commandes d'aide ou de téléphone).
- Commandes locales:  
Ces commandes sont disponibles uniquement pour l'application active (par exemple, «Entrer rue» pendant la navigation).

### Application active

Les commandes locales réfèrent à l'application actuellement montrée sur l'affichage et à la source audio actuellement à l'écoute.

Par exemple, si la radio fonctionne pendant que l'application de navigation est active sur l'affichage, les deux applications peuvent fonctionner à l'aide de la commande vocale.



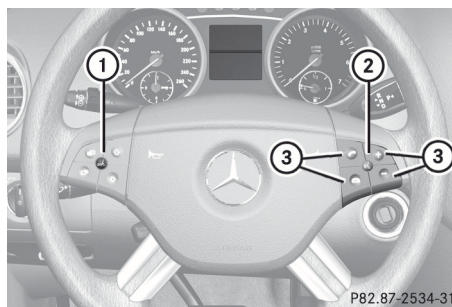

Pour qu'une fonction différente soit activée avec la commande vocale, l'application doit d'abord être activée à l'aide de la commande correspondante.

### Fonctionnement de la commande vocale

#### Véhicules avec boutons de Commande vocale au volant de direction multifonction:



Affichage d'un exemple: Classe M

- ①  Annule la commande vocale
- ②  Active la commande vocale
- ③  Diminue le volume
-  Augmente le volume
-  Sourdisine

**i** La commande vocale permet d'annuler le dialogue en tout temps.

La commande vocale entre en fonction environ 30 secondes après l'activation du système COMAND.

### Véhicules avec levier pour commande vocale

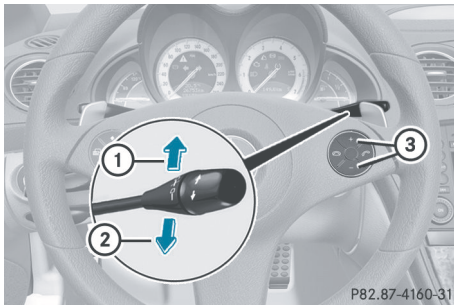

Affichage d'un exemple: Classe SL

- ① Annule la commande vocale
- ② Active la commande vocale
- ③ Diminue le volume  
 Augmente le volume

### Début du dialogue

- ▶ Établir le contact (voir le Guide du conducteur du véhicule).
  - ▶ **Véhicules avec boutons de Commande vocale au volant de direction multifonction:** Appuyer sur le bouton .
- ou
- ▶ **Véhicules avec levier pour commande vocale:** Tirer le levier vers soi  
Un signal audible confirme le début du dialogue.
  - ▶ Donner une commande.

### Interruption du dialogue

Si une liste paraît sur l'affichage, la commande «Pause» peut être utilisée pour interrompre le dialogue. Le panneau de commande COMAND permet alors de sélectionner une entrée.

Pour reprendre le dialogue avec la commande vocale, appuyer sur le bouton sur le volant de direction multifonction.

### Annulation du dialogue

- ▶ **Véhicules avec boutons de Commande vocale au volant de direction multifonction:** Appuyer sur le bouton

.

ou

- ▶ **Véhicules avec levier pour commande vocale:** Pousser le levier de commande vocale loin de soi.

Un signal sonore confirme l'annulation du dialogue.

ou

- ▶ Dire à voix haute la commande «Annuler» (sauf en créant et sauvegardant des entrées vocales, des entrées de navigation ou pendant le processus de personnalisation).

ou

- ▶ Appuyer sur n'importe quel bouton sur COMAND.

### Régler le volume

- ▶ Débuter le dialogue.
  - ▶ Dire une commande à voix haute, par ex. «Aide»
  - ▶ Appuyer sur le bouton ou .  
Le volume augmente ou diminue pendant la sortie vocale.
- ou
- ▶ Régler le volume pour la sortie vocale sur la commande du volume du système COMAND.

### Affichage des messages

En plus de la fonction d'aide auditive, une fonction d'aide visuelle est ajoutée sur l'affichage. Si la fonction d'aide est activée, les commandes les plus importantes actuellement possibles paraissent dans l'affichage dès l'activation du système de commande vocale.

Si le système de commande vocale requiert des informations additionnelles de

l'utilisateur, une liste de sélection paraît dans l'affichage du carnet d'adresses et du système de navigation.

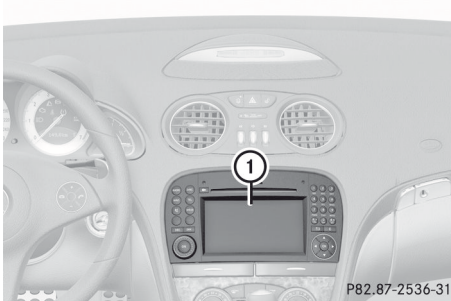

### ① Visuel

#### Entrée des numéros

- Les chiffres de «zéro» à «neuf» sont permis.
- Dire à voix haute le numéro de téléphone en groupe de trois à cinq chiffres.
- Énoncer clairement chaque chiffre individuellement.

#### Épellation

- Les lettres de l'alphabet et les chiffres de 0 à 9 sont possibles.
- Énoncer les lettres en groupes de cinq à sept lettres.
- Énoncer clairement chaque lettre individuellement.

**i** En utilisant l'entraînement personnel, il est possible d'ajuster avec précision la commande vocale à sa propre voix et ainsi améliorer la reconnaissance de la voix. Le processus d'entraînement personnel est décrit dans le chapitre «Réglages du système».

**i** L'entraînement personnel peut nuire à l'identification d'autres usagers si elle est utilisée. Fermer l'entraînement personnel s'il empêche l'identification d'autres usagers.

#### Téléphone

##### **⚠ ATTENTION**

Certaines juridictions interdisent au conducteur d'utiliser un téléphone cellulaire pendant la conduite du véhicule. Que la loi le permette ou non, pour des raisons de sécurité, le conducteur devrait s'abstenir d'utiliser le téléphone en conduisant. Arrêter le véhicule en lieu sûr avant de prendre ou de placer un appel.

Si le téléphone doit néanmoins être utilisé en conduisant, le conducteur doit s'assurer d'utiliser le dispositif mains libres et de garder les yeux sur la route en tout temps. Il doit utiliser le téléphone mobile uniquement lorsque les conditions de la circulation, du temps et de la route le permettent.

Autrement, les conditions de la circulation pourraient ne pas être respectées et les occupants du véhicule pourraient être en danger.

Se rappeler qu'à une vitesse aussi peu élevée que 50 km/h (environ 30 m/h), votre véhicule couvre une distance d'environ 14 mètres (environ 44 pieds) par seconde.

#### Fonctionnement

Le système de commande vocale permet les fonctions suivantes:

- la composition d'un numéro de téléphone par l'énoncé du numéro de téléphone,
- la sauvegarde des noms et numéros dans le carnet d'adresses,
- la composition d'un numéro de téléphone du carnet d'adresses,
- la composition d'un numéro de téléphone à partir de la liste appels «Appels récents»
- l'écoute de l'annuaire téléphonique,
- la gestion et l'accès à un système de répondeur automatique/boîte vocale,
- la recomposition

Le système de commande vocale détecte ce qui suit:

- si le téléphone est en circuit,
- si le téléphone est branché via Bluetooth<sup>®</sup>,
- si le téléphone du véhicule est enregistré au réseau de téléphone mobile,
- la composition est possible

Si la composition est impossible, le système de commande vocale en informe l'utilisateur en conséquence.

- i** Le fonctionnement du téléphone continue d'être assuré par l'entremise du clavier du téléphone.

### Commandes

#### «Téléphone»

Utiliser la commande «Phone» pour sélectionner la fonction téléphone. Utiliser cette commande pour afficher les chiffres entrés dans l'affichage.

#### «Aide téléphone»

Le système de commande comporte une fonction d'aide très complète. Donner la commande «Aide téléphone» pour que le système de commande vocale lise les commandes essentielles du téléphone .

#### «Composer le numéro»

Utiliser la commande «Composer numéro» pour composer un numéro de téléphone. Les chiffres de 0 à 9 et le mot «Plus» sont autorisés.









«Plus» remplace le code international de composition, par exemple «00».

Dire le numéro de téléphone en ligne continue sous forme de chiffres ou de blocs de chiffres, par exemple, de trois à cinq chiffres.

La commande vocale répète les chiffres qu'elle reconnaît après chaque bloc de chiffres (avec une pause d'une demi-seconde

entre chaque bloc de chiffres) et attend la suite de l'énoncé.

Exemple de dialogue:











-  Composer numéro
-  Veuillez dire le numéro
-  Zéro un trois zéro
-  Zéro un trois zéro
-  Cinq zéro zéro cinq
-  Cinq zéro zéro cinq
-  Ok
-  Composition

- i** Le numéro spécifique peut également être composé en appuyant sur le bouton  sur le volant de direction multifonction au lieu de conclure par la commande "Ok".

#### «Confirmer»

Pendant la composition du numéro, la commande «Confirmer» peut être utilisée pour avoir tous les numéros répétés par la commande vocale. La commande vocale demandera alors de poursuivre l'entrée.

Exemple de dialogue:













-  Composer numéro
-  Veuillez dire le numéro
-  Zéro un trois zéro
-  Zéro un trois zéro
-  Confirmer
-  Zéro un trois zéro. Veuillez continuer
-  Cinq zéro zéro cinq
-  Cinq zéro zéro cinq
-  Ok
-  Composition

- i** Le numéro spécifique peut également être composé en appuyant sur le bouton  sur le volant de direction multifonction au lieu de conclure par la commande "Ok".

**«Correction»**

Pendant l'entrée du numéro, la commande «Corriger» peut être utilisée pour corriger le bloc de chiffres prononcé précédemment. Lorsque cette commande est entrée, la commande vocale supprime le dernier bloc de chiffres et répète l'entrée de chiffres à ce point. La commande vocale demandera alors de poursuivre l'entrée.









Exemple de dialogue:





-  Composer numéro
-  Veuillez dire le numéro
-  Zéro un trois zéro
-  Zéro un trois zéro
-  Cinq zéro zéro cinq
-  Cinq zéro zéro cinq
-  Correction
-  Zéro un trois zéro. Veuillez continuer
-  Cinq zéro zéro cinq
-  Cinq zéro zéro cinq
-  Ok
-  Composition

**«Supprimer»**

Pendant l'entrée du numéro, la commande «Supprimer» peut être utilisée pour supprimer tous les chiffres entrés. Après avoir donné cette commande, le système demande d'entrer de nouveaux chiffres ou commandes.

Exemple de dialogue:

-  Composer numéro
-  Veuillez dire le numéro
-  Zéro un trois zéro
-  Zéro un trois zéro
-  Cinq zéro zéro cinq
-  Cinq zéro zéro cinq
-  Supprimer
-  Numéro supprimé, veuillez dire le numéro de nouveau:
-  Zéro trois sept trois

-  Zéro trois sept trois
-  Trois neuf un
-  Trois neuf un
-  Ok
-  Composition

**«Sauvegarder un nom» (carnet d'adresse)**

(▷ page 212)

**«Composer un nom» (carnet d'adresses)**

(▷ page 212)

**«Supprimer un nom» (carnet d'adresses)**

(▷ page 213)

**«Trouver un nom» (carnet d'adresses)**

(▷ page 213)

**«Énumérer l'annuaire téléphonique» et Composition d'un numéro de téléphone**

La commande «Énumérer l'annuaire téléphonique» peut être utilisée pour écouter toutes les entrées de l'annuaire téléphonique dans lesquelles un numéro de téléphone est également sauvegardé et, si nécessaire, sélectionner une entrée. Si la liste comporte plus de 30 entrées, le système vous demande de dire le nom à partir duquel la lecture doit commencer.

Exemple de dialogue:

-  Énumérer l'annuaire téléphonique
- Le système lit toutes les entrées du carnet d'adresses avec numéros de téléphone. S'il y a plus d'un numéro de téléphone pour une entrée, la



commande vocale demande ce qui suit.

 Voulez-vous faire un appel au travail ou à la maison?

 À la maison

**Pour annuler le dialogue:**

► **Véhicules avec boutons de la commande vocale sur le volant de direction multifonction:** Appuyer sur le bouton .

► **Véhicules avec commande vocale par levier:** Pousser le levier de la commande vocale en l'éloignant de soi. Le dialogue est annulé. Le système confirme en répondant «Annuler».

## Commande vocale

### «Recomposer»

La commande «Recomposer» peut être utilisée pour recomposer le numéro le plus récemment composé.

### Gestion du système de répondeur automatique ou de boîte vocale

Activer le système de commande vocale pour accéder et gérer le répondeur automatique/boîte vocale.

Lorsque qu'un appel téléphonique est en cours:

► **Véhicules avec boutons de la commande vocale sur le volant de direction multifonction:** Appuyer sur le bouton  pendant qu'un appel est en cours.

ou

► **Véhicules avec commande vocale par levier:** Tirer le levier de la commande vocale vers soi. Une tonalité confirme l'activation du système.

► Dire les chiffres requis («zéro» à «neuf»).

ou

► Dire les mots requis «Étoile» ou «Carré».

► Dire la commande finale « OK ». Le système compose le numéro entré.

## Navigation

### ATTENTION

Toujours par mesure de sécurité, le conducteur devrait sélectionner une destination uniquement lorsque le véhicule est stationnaire. Pendant que le système de navigation fournit une aide directionnelle, l'attention du conducteur doit toujours être concentrée sur la conduite sécuritaire de son véhicule, notamment sur les panneaux de signalisation et les plaques de rues, et les instructions vocales du système devraient être utilisées en roulant.

Le système de navigation ne fournit pas d'information sur la signalisation d'arrêt, les priorités de passage, les règlements de la circulation ou de sécurité en conduite. Il revient toujours au conducteur d'observer ces règlements. Les cartes sur DVD ne couvrent pas toutes les régions ni toutes les routes dans une région donnée.

Les règlements de la circulation ont toujours priorité sur l'itinéraire recommandé. Se rappeler qu'à une vitesse aussi peu élevée que 50 km/h (environ 30 m/h), le véhicule couvre une distance de 14 m (environ 44 pieds) chaque seconde.

Aucune des informations suivantes ne sont données au cours du guidage routier:

- feux de circulation
- signalisation d'arrêt et de priorité de passage
- zones de stationnement ou d'arrêt
- rues à sens unique
- ponts étroits
- données similaires relatives à la circulation.

Par conséquent, les règlements doivent toujours être strictement observés pendant la conduite. Conduire prudemment et toujours obéir aux règlements de la circulation et à la



signalisation routière, même s'ils contredisent les directives du système de navigation.

### ATTENTION

Les annonces vocales de navigation ont pour but de diriger le conducteur vers sa destination, sans détourner son attention de la route et de la conduite.

Toujours utiliser cette fonction au lieu de consulter la carte pour les directions à suivre. La consultation des symboles ou de la carte peut détourner l'attention de la conduite et augmenter ainsi les risques d'accidents.

### ATTENTION

Ne jamais employer le système de commande vocale en cas d'urgence parce que le ton de la voix risque de fluctuer dans une situation stressante, ce qui peut entraîner un délai de complétion de l'appel téléphonique dans une manière opportune. Le conducteur risque d'être distrait lors d'une situation d'urgence et de provoquer un accident.

## Fonctionnement

Le système de commande vocale permet les fonctions suivantes:

- entrer un état
- entrer une province
- entrer une localité
- entrer un district (centre)
- entrer une rue
- entrer une intersection
- entrer une adresse partielle
- entrer une adresse complète
- entrer un code postal
- trouver une adresse
- entrer une destination spéciale
- sélectionner une des destinations précédentes
- rappeler une information routière
- mettre en mémoire une destination

- afficher la carte
- augmenter/réduire l'échelle de la carte
- écouter la mémoire des destinations
- commencer et arrêter le guidage routier
- marche/arrêt des instructions routières

Pour choisir une application navigation:

► **Véhicules avec boutons de la commande vocale sur le volant de direction multifonction:** Appuyer sur le bouton .

ou

► **Véhicules avec commande vocale par levier:** Tirer le levier de la commande vocale vers soi.

► Donner la commande «Navigation».

► **Véhicules avec boutons de la commande vocale sur le volant de direction multifonction:** Appuyer sur le bouton .

ou

► **Véhicules avec commande vocale par levier:** Tirer le levier de la commande vocale vers soi.

► Donner une des commandes de navigation expliquées ci-dessous.

## Commandes

Avant de pouvoir commencer le guidage routier, toutes les données essentielles d'adresse doivent être entrées.

### «Aide navigation»/«Aide»

Utiliser la commande «Aide navigation» pour que le système de commande vocale lise les commandes essentielles du système de navigation.

## Entrée d'une adresse

 Si la commande vocale ne reconnaît pas une entrée, il peut être utile d'épeler le nom













de la localité et de la rue. Épeler les noms de localités et de rues lorsqu'à l'étranger.

Le système guide le conducteur à partir du dialogue jusqu'au guidage routier. Dès qu'une adresse valide est entrée, (au moins la localité), la commande «Début du guidage routier» permet de commencer le guidage routier.

### «Entrer état»/«Entrer province»

Utiliser la commande «Entrer état» ou «Entrer province» pour changer le réglage de la province ou de l'État du système de navigation.

Exemple de dialogue:























-  Entrer état
-  Veuillez dire le nom de l'état.
-  New York
-  Le système montre, sur l'affichage, une liste numérotée de noms d'états possibles. S'il n'y a qu'une entrée sur la liste, la commande vocale demande d'en confirmer l'exactitude.
-  Veuillez sélectionner un numéro de ligne ou dire continuer
-  Numéro 1
-  Numéro 1 accepté.
-  Voulez-vous entrer une destination?
-  Non
-  Voulez-vous sauvegarder l'état?
-  Oui
-  Sauvegarder état

### «Entrer une destination»

Il est possible d'entrer une adresse complète par la commande «Entrer une destination».

Le système guide le dialogue en entier. Dès qu'une adresse valide est entrée, (au moins la localité), la commande «Début du guidage routier» permet de commencer le guidage routier.

Exemple de dialogue:

-  Entrer destination
-  L'état présélectionné est New York. Voulez-vous entrer la rue d'abord ou la localité d'abord?
-  Localité
-  Veuillez dire le nom de la localité.
-  Albany
-  Le système montre, sur l'affichage, une liste numérotée de noms de localités possibles. S'il n'y a qu'une entrée sur la liste, la commande vocale demande d'en confirmer l'exactitude.
-  Veuillez sélectionner un numéro de ligne ou dire continuer
-  Numéro 1
-  Numéro 1 accepté.
-  Voulez-vous entrer une rue?
-  Oui
-  Veuillez dire un nom de rue à New York
-  Park Avenue
-  Le système montre, sur l'affichage, une liste numérotée de noms de rues possibles. S'il n'y a qu'une entrée sur la liste, la commande vocale demande d'en confirmer l'exactitude.
-  Veuillez sélectionner un numéro de ligne ou dire continuer
-  Numéro 1
-  Numéro 1 accepté.
-  Voulez-vous entrer un numéro de rue?
-  Non
-  Voulez-vous commencer le guidage routier?
-  Oui
-  Débuter le guidage routier

Le système commence le guidage routier.















En entrant une des commandes suivantes, le système guide l'utilisateur à travers le dialogue vers le guidage routier.

### «Entrer une ville»

La commande «Entrer localité» permet d'entrer toute localité dans l'état ou la province actuellement sélectionnée.

- i** Si la localité demandée ne paraît pas dans la liste ou si le système ne reconnaît pas le nom de la localité, il est possible de l'entrer en utilisant la commande «Épeler la localité».
- i** Les commandes «Page suivante» ou «Page précédente» peuvent être utilisées pour faire défiler la liste. Utiliser la commande «Correction» pour entrer de nouveau le nom de la localité.

Exemple de dialogue:

-  Entrer localité
-  Veuillez dire le nom de la localité.
-  Albany
-  Le système présente une liste numérotée de noms de localités sur l'affichage. S'il n'y a qu'une entrée sur la liste, la commande vocale demande d'en confirmer l'exactitude.
-  Veuillez sélectionner un numéro de ligne ou dire continuer
-  Numéro 1
-  Numéro 1 accepté.
-  Voulez-vous entrer une rue?
-  Non
-  Voulez-vous commencer le guidage routier?
-  Non
-  Voulez-vous sauvegarder la destination?
-  Non
-  Annuler

La localité est mise en mémoire dans le guidage routier.

### «Épeler ville»

Avec la commande «Épeler localité», il est possible d'épeler tout nom de localité. Cette

commande peut s'avérer nécessaire si certains noms de localité ou de rue ne sont pas reconnus.















Dire les lettres de façon continue. Il n'est pas toujours nécessaire d'épeler le nom au complet, dans le cas de noms très longs. Il suffit habituellement de cinq à sept lettres.

Une liste de noms de localités paraît dans l'affichage et le nom requis peut être choisi.

Énoncer clairement chaque lettre individuellement.

Il n'est pas facile d'éviter la confusion lorsque des lettres ont une sonorité semblable (par exemple M et N).

Exemple de dialogue:

-  Épeler localité
-  Veuillez épeler un nom de rue à New York
-  F-R-E-N-S
-  Le système présente une liste numérotée de noms de localités sur l'affichage S'il n'y a qu'une entrée sur la liste, la commande vocale demande d'en confirmer l'exactitude.
-  Veuillez sélectionner un numéro de ligne ou dire continuer
-  Numéro 3
-  Numéro 3 accepté.
-  Voulez-vous entrer une rue?
-  Non
-  Voulez-vous commencer le guidage routier?
-  Non
-  Voulez-vous sauvegarder la destination?
-  Non
-  Annuler

La localité est mise en mémoire dans le guidage routier.

- i** Les commandes «Page suivante» ou «Page précédente» peuvent être utilisées pour faire défiler la liste. Utiliser la commande «Correction» pour épeler de















nouveau le nom de la localité depuis le début.

- i** Noter que la liste dans l'affichage est triée selon la probabilité de reconnaissance de la voix.

### «Entrer le district» (centre)

Utiliser la commande «Entrer district» pour sélectionner une zone dans la localité sélectionnée précédemment.

Exemple de dialogue:

-  Entrer le district
-  Veuillez dire le nom du district.
-  Manhattan
-  Le système présente une liste numérotée de districts dans l'affichage si la localité sélectionnée comporte plus d'un district.
-  Veuillez sélectionner un numéro de ligne ou dire continuer
-  Numéro 1
-  Numéro 1 accepté.
-  Voulez-vous entrer une rue?
-  Non
-  Voulez-vous commencer le guidage routier?
-  Non
-  Voulez-vous sauvegarder la destination?
-  Non
-  Annuler

Le district est mis en mémoire dans le guidage routier.

















### «Entrer la rue»

Utiliser la commande «Entrer la rue» pour entrer le nom de toute rue dans la localité sélectionnée.

- i** Si seulement quelques rues sont mises en mémoire pour la ville sélectionnée, elles seront affichées pour sélection

immédiatement après avoir donné la commande «Entrer la rue».

Exemple de dialogue:

-  Entrer la rue
-  Même localité?
-  Oui
-  Veuillez dire un nom de rue à New York
-  Rue Mabel
-  Le système présente une liste numérotée de noms de rues sur l'affichage. S'il n'y a qu'une entrée sur la liste, la commande vocale demande d'en confirmer l'exactitude.
-  Veuillez sélectionner un numéro de ligne ou dire continuer
-  Numéro 3
-  Numéro 3 accepté
-  Voulez-vous entrer un numéro de rue?
-  Non
-  Voulez-vous commencer le guidage routier?
-  Non
-  Voulez-vous sauvegarder la destination?
-  Non
-  Annuler

Le nom de la rue est mis en mémoire dans le guidage routier.

### «Correction»













Si le nom d'une rue ou d'une localité est entré ou épelé, utiliser la commande «Correction» pour entrer de nouveau ou épeler depuis le début la localité ou la rue.

### «Intersection»

Vous pouvez utiliser la commande «Intersection» pour spécifier une intersection de deux rues.

### Aucune rue n'a été entrée jusqu'à présent









Exemple de dialogue:

-  Intersection
-  Veuillez dire le nom de la première rue.
-  Main street
-  Veuillez sélectionner un numéro de ligne ou dire continuer
-  Numéro 1
-  Numéro 1 accepté
-  Veuillez dire le nom de la rue transversale.
-  Mable street
-  Veuillez sélectionner un numéro de ligne ou dire continuer
-  Numéro 4
-  Numéro 4 accepté
-  Voulez-vous commencer le guidage routier?
-  Oui

Le guidage routier pour l'intersection spécifiée commence.

### Une rue a déjà été entrée

Exemple de dialogue:









-  Intersection
-  Veuillez dire le nom de la rue transversale.
-  Mable street
-  Veuillez sélectionner un numéro de ligne ou dire continuer
-  Numéro 4
-  Numéro 4 accepté
-  Voulez-vous commencer le guidage routier?
-  Oui

Le guidage routier pour l'intersection spécifiée commence.

### En connexion avec le dialogue «Entrer Destination»

-  Vous pouvez entrer une intersection au lieu d'un numéro de rue dans le dialogue «Entrer Destination».

Exemple de dialogue (continue le dialogue «Entrer Destination»):







-  Voulez-vous entrer un numéro de rue?
-  Intersection
-  Veuillez dire le nom de la rue transversale.
-  Mable street
-  Veuillez sélectionner un numéro de ligne ou dire continuer
-  Numéro 4
-  Numéro 4 accepté
-  Voulez-vous commencer le guidage routier?
-  Oui

Le guidage routier pour l'intersection spécifiée commence.

### «Numéro de rue»

Utiliser la commande «Numéro de rue» pour spécifier le numéro de rue pour la rue sélectionnée en chiffres individuels.

Exemple de dialogue:

-  Numéro de rue
-  Veuillez dire le numéro de rue en chiffres individuels
-  Trois quatre
-  Trois quatre
-  Ok
-  Voulez-vous commencer le guidage routier?
-  Oui















Le guidage routier pour le numéro de rue spécifié commence.

-  Vous pouvez utiliser la commande «moins» pour exprimer des numéros de rue composés, par exemple 23-25.

### «Destinations spéciales»



Utiliser la commande «Destinations spéciales» pour sélectionner des destinations spéciales (stations-service, aéroports, etc.).

Exemple de dialogue:

-  «Destinations spéciales»
-  Le système montre la liste suivante dans l'affichage:
-  Veuillez sélectionner un numéro de ligne ou dire continuer
-  Numéro 1
-  Numéro 1 accepté.
-  Le système montre une liste numérotée de catégorie de destinations spéciales
-  Veuillez sélectionner un numéro de ligne ou dire le nom de la destination spéciale
-  Numéro 5
-  Le système montre une liste numérotée avec des destinations de la catégorie sélectionnée.
-  Veuillez sélectionner un numéro de ligne ou dire continuer
-  Numéro 1
-  Numéro 1 accepté.
-  Voulez-vous commencer le guidage routier?
-  Oui

Le guidage routier pour cette destination spéciale commence.

ou

-  Non
-  Voulez-vous sauvegarder la destination?
-  Oui

Le dialogue continue tel que montré dans la section «Sauvegarder destination».

-  Selon la zone sélectionnée, d'autres listes peuvent être montrées.







Le système de navigation est réglé pour sélectionner uniquement les destinations spéciales dans certains états ou provinces.

### Sélection de la prochaine destination spéciale

Les commandes suivantes peuvent être utilisées pour sélectionner la prochaine destination spéciale:



- «Prochaine station-service»
- «Prochain parc de stationnement»
- «Prochain service Mercedes-Benz»
- «Prochain restaurant»
- «Prochain hôpital»

Exemple de dialogue:

-  Prochaine station-service
-  Le système présente une liste numérotée de stations-service sur l'affichage.
-  Veuillez sélectionner un numéro de ligne ou dire continuer
-  Numéro 1
-  Numéro 1 accepté. Voulez-vous commencer le guidage routier?
-  Oui

Le guidage routier pour cette destination spéciale commence.

ou







-  Non
-  Voulez-vous sauvegarder la destination?
-  Oui

Le dialogue continue tel que montré dans la section «Sauvegarder destination».

### «Dernières destinations»

Utiliser la commande «Dernières destinations» pour sélectionner de nouveau une destination depuis la liste des destinations sélectionnées précédemment.

Exemple de dialogue:

-  Dernières destinations
-  Le système montre une liste numérotée des destinations précédemment sélectionnées. S'il n'y a qu'une entrée sur la liste, la commande vocale demande d'en confirmer l'exactitude.
-  Veuillez sélectionner un numéro de ligne ou dire continuer
-  Numéro 1
-  Numéro 1 accepté. Voulez-vous commencer le guidage routier?
-  Oui









Le guidage routier pour cette destination commence.

### «Sauvegarder une destination»

Utiliser la commande «Sauvegarder destination» pour sauvegarder la destination actuelle dans le carnet d'adresses par l'entrée vocale.

-  Si l'entrée vocale désirée existe déjà dans le carnet d'adresses, le système invite l'utilisateur à ajouter l'adresse.

Exemple de dialogue:









-  Enregistrer destination
-  Veuillez dire le nom.
-  Smith
-  Veuillez répéter le nom.
-  Smith
-  Où voulez-vous l'enregistrer: domicile ou professionnel?
-  Professionnel
-  La destination est sauvegardée.

### «Trouver une adresse»

Utiliser la commande «Trouver adresse» pour sélectionner une adresse précédemment sauvegardée et commencer le guidage routier. Dire le nom d'une adresse telle que vous l'avez entrée dans le carnet d'adresses,



par exemple, si vous avez entré le prénom et le nom, vous devrez dire les deux.

Exemple de dialogue:

-  Trouver une adresse
-  Veuillez dire le nom
-  Smith
-  Le système montre une liste numérotée d'adresses sauvegardées dans l'affichage. S'il n'y a qu'une entrée sur la liste, la commande vocale demande d'en confirmer l'exactitude.
-  Veuillez sélectionner un numéro de ligne ou dire le nom
-  Numéro 1
-  Numéro 1 accepté, Smith professionnel
-  Débuter le guidage routier

### «Début du guidage routier»

Si le guidage routier est inactif, utiliser la commande «Début guidage routier» pour commencer le guidage routier une fois une destination valide entrée.

-  Début du guidage routier
-  Débuter le guidage routier

### «Information routière»

Utiliser la commande «Information routière» pour entendre les informations suivantes sur l'itinéraire routier:

- Distance de la destination/de l'arrêt intermédiaire
- Temps d'arrivée estimé
- Temps de conduite restant

### «Information routière activée»

Lorsque la commande «Information routière activée» est utilisée, la commande vocale répète les derniers conseils de conduite. Si le dispositif de conseils de conduite a été désactivé à ce point, il est maintenant réactivé.

**«Information routière désactivée»**

Cette commande peut être utilisée pour désactiver le dispositif vocal de guidage routier.

**«Annulation du guidage routier»**

Cette commande peut être utilisée pour arrêter le guidage routier.

Exemple de dialogue:



Annulation du guidage routier



Êtes-vous certain de vouloir annuler le guidage routier?



Oui



Annulation du guidage routier

La commande vocale annule le guidage routier.

ou



Non



Continuer le guidage routier.

Le dialogue avec commande vocale est terminé. Le guidage routier demeure actif.

**«Zoom avant/arrière»**

Utiliser cette commande pour réduire l'affichage de la carte d'un cran avant ou arrière.

**«Zoom complet avant/arrière»**

Utiliser cette commande pour régler l'affichage de la carte directement à l'échelle la plus petite ou la plus grande.

**«Écouter mémoire des destinations»**

Utiliser cette commande «Écouter mémoire des destinations» pour écouter les entrées de la mémoire des destinations du carnet d'adresses et, si requis, naviguer vers l'une d'elles. Si la liste comporte plus de 30 entrées, le système vous demande de dire le nom à partir duquel la lecture doit commencer.

Exemple de dialogue:



Écouter mémoire des destinations

Le système lit toutes les entrées de la mémoire des destinations du carnet d'adresses.

Pour sélectionner une entrée et régler une adresse:

► **Véhicules avec boutons de la commande vocale sur le volant de direction multifonction:** Appuyer sur le bouton  à l'entrée sélectionnée.

ou

► **Véhicules avec commande vocale par levier:** Tirer le levier de la commande vocale vers soi.

S'il y a plus d'une adresse, le système demande



Voulez-vous vous diriger vers le domicile ou le travail de Smith?



Domicile



Le domicile de Smith. Débuter le guidage routier

Le système commence le guidage routier.

**Pour annuler le dialogue:**

► **Véhicules avec boutons de la commande vocale sur le volant de direction multifonction:** Appuyer sur le bouton .

ou

► **Véhicules avec commande vocale par levier:** Pousser le levier de la commande vocale en l'éloignant de soi. Le dialogue est annulé. Le système confirme en répondant «Annuler».

**Carnet d'adresses** **ATTENTION**

Accorder toute votre attention à la circulation routière.



Avant de démarrer, se familiariser avec les fonctions du carnet d'adresses.

N'utiliser le système de commande vocale que lorsque les conditions de la route et de la circulation le permettent. Autrement, le conducteur risque d'être impliqué dans un accident dans lequel lui ou les autres pourraient être blessés.

### Aperçu

Le carnet d'adresses permet de mettre en mémoire des informations sur les personnes sous forme d'entrées.

Au moyen du système de commande vocale, il est possible de composer un numéro de téléphone sauvegardé dans le carnet d'adresses ou de lancer un guidage routier pour une adresse en mémoire.

Indépendamment de l'entrée vocale dépendant du locuteur mise en mémoire dans le carnet d'adresses, la commande vocale peut reconnaître toutes les entrées dans les champs de nom du carnet d'adresses. La reconnaissance des entrées du carnet d'adresses dépend du texte entré. Pour placer un appel, dire le texte de l'entrée.

Vérifier les items suivants dans les entrées du carnet d'adresses:

- Les entrées de nom, par exemple le prénom et le nom se trouvent dans le bon champ.
- Ne pas utiliser d'abréviations ou d'acronymes.
- Éviter les espaces excessifs dans les noms.
- Ne pas utiliser de caractères spéciaux.

La reconnaissance de la voix peut être améliorée en sauvegardant une entrée vocale dépendant du locuteur pour les entrées du carnet d'adresses.

Utiliser l'entrée vocale dépendant du locuteur:

- pour les noms difficiles à prononcer
- pour distinguer les noms d'une sonorité similaire
- pour les noms qui ne se prononcent pas comme ils sont écrits

La commande vocale peut contenir jusqu'à 50 entrées du carnet d'adresses transmises par une entrée vocale dépendant du locuteur.

### Fonctionnement

La commande vocale peut être utilisée en tout temps pour:

- sauvegarder un nom
- sélectionner un nom
- supprimer un nom
- énumérer le contenu du carnet d'adresses
- supprimer le carnet d'adresses
- ouvrir le carnet d'adresses
- ouvrir une entrée du carnet d'adresses
- énumérer l'annuaire téléphonique
- énumérer la mémoire des destinations

Pour ouvrir le carnet d'adresses:

- ▶ **Véhicules avec boutons de la commande vocale sur le volant de direction multifonction:** Appuyer sur le bouton .

ou

- ▶ **Véhicules avec commande vocale par levier:** Tirer le levier de la commande vocale vers soi.
- ▶ Donner la commande «Carnet d'adresses».
- ▶ **Véhicules avec boutons de la commande vocale sur le volant de**

**direction multifonction:** Appuyer sur le bouton .

ou

- ▶ **Véhicules avec commande vocale par levier:** Tirer le levier de la commande vocale vers soi.
- ▶ Donner une des commandes du carnet d'adresses expliquées ci-dessous.

### Commandes

#### «Carnet d'adresses»

- ▶ **Pour ouvrir le carnet d'adresses:** Donner la commande «Carnet d'adresses».

#### «Aide carnet d'adresses»

- ▶ Utiliser la commande « Aide carnet d'adresses » pour avoir toutes les commandes essentielles pour la lecture du carnet d'adresses.

#### «Sauvegarde du nom»

Utiliser la commande «Sauvegarde du nom» pour sauvegarder un numéro de téléphone avec une entrée vocale pour un locuteur spécifique. Utiliser cette commande pour un nom compliqué ou qui se prononce différemment de son écriture, par exemple, parce que c'est un nom étranger. Lorsque la commande «Sauvegarde du nom» est donnée, la commande vocale invite à entrer le numéro de téléphone.

- ❗ Cette fonction n'est possible que lorsqu'un téléphone cellulaire est connecté sur COMAND.

Les chiffres de 0 à 9 et le mot «Plus» sont autorisés.















«Plus» remplace le code international de composition, par exemple «00».

Dire le numéro de téléphone en ligne continue de chiffres ou comme blocs de chiffres, par exemple, de trois à cinq chiffres.

La commande vocale répète les chiffres qu'elle reconnaît après chaque bloc de chiffres (avec une pause d'une demi-seconde entre chaque bloc de chiffres) et attend la suite de l'énoncé.

Lorsque la commande «OK» est donnée, la commande vocale invite deux ou trois fois à dire le nom. En répétant le nom, s'assurer de le prononcer exactement de la même façon que la première fois. Autrement, le nom ne pourra pas être sauvegardé et le système de commande vocale manquera la procédure de sauvegarde.

Exemple de dialogue:

-  Enregistrer nom
-  Veuillez dire le numéro
-  Zéro un trois zéro
-  Zéro un trois zéro
-  Cinq zéro zéro cinq
-  Cinq zéro zéro cinq
-  Ok
-  Veuillez dire le nom.
-  Smith
-  Veuillez répéter le nom.
-  Smith
-  Voulez-vous enregistrer le numéro dans une catégorie?
-  Non
-  Nom et numéro enregistrés







#### «Composer un nom»

Utiliser la commande «Composer nom» pour placer un appel en sélectionnant le nom du carnet d'adresses. Choisir une entrée vocale ou dire l'entrée du nom.

Dire uniquement le nom de famille si seulement le nom de famille est entré dans le carnet d'adresses.

Dire le nom de famille en premier lieu et ensuite le prénom si les deux sont entrés dans le carnet d'adresses.

Exemple de dialogue:

-  Composer nom
-  Veuillez dire le nom
-  Smith  
S'il y a plus d'un numéro de téléphone pour une entrée, la commande vocale le demande:
-  Quel numéro voulez-vous composer? Domicile ou professionnel, ligne terrestre, cellulaire ou véhicule?  
ou  
Veuillez sélectionner un numéro de téléphone
-  Professionnel
-  Smith professionnel, ligne terrestre. Composition.

### «Trouver un nom»

Utiliser la commande «Trouver un nom» pour rechercher un nom dans le carnet d'adresses. Le système de commande vocale demande quelle action doit être faite: par exemple, appeler le numéro sélectionné, commencer le guidage routier à l'adresse en mémoire ou ouvrir une entrée.







### «Trouver une adresse»

(▷ page 209)

### «Supprimer un nom»

Utiliser la commande «Annuler nom» pour annuler une entrée vocale du carnet d'adresses.

Exemple de dialogue:

-  Supprimer nom
-  Veuillez dire le nom
-  Smith
-  Voulez-vous annuler Smith?
-  Oui
-  L'entrée a été annulée

### «Énumérer le carnet d'adresses»

Utiliser cette commande «Énumérer liste carnet d'adresses» pour écouter tous les noms et les entrées vocales du carnet d'adresses. Pendant ce temps, une entrée peut être sélectionnée.

Si aucun nom n'est entré dans le champ de noms du carnet d'adresses, le numéro de téléphone de l'adresse est lu. Un nom peut être entré plus tard dans le champ de noms.

Exemple de dialogue:

-  Énumérer carnet d'adresses

Le système lit toutes les entrées du carnet d'adresses. S'il y a un grand nombre d'entrées, le système demande à quelle entrée la lecture doit commencer.

-  Si le nom n'est pas donné, la commande vocale lit toutes les entrées du carnet d'adresses.

### Pour sélectionner une entrée du carnet d'adresse :

#### ► Véhicules avec boutons de la commande vocale sur le volant de direction multifonction:

Appuyer sur le bouton  à l'entrée sélectionnée.

ou

#### ► Véhicules avec commande vocale par levier:

Tirer le levier de la commande vocale vers soi.

L'entrée est sélectionnée et montrée dans l'affichage. Le système de commande vocale demande si l'entrée sélectionnée doit être appelée, naviguée ou ouverte.

#### ► Pour sélectionner une entrée du carnet d'adresse :

Appuyer sur le bouton  à l'entrée sélectionnée.

L'entrée est sélectionnée et montrée dans l'affichage. Le système de commande vocale demande si l'entrée sélectionnée doit être appelée, naviguée ou ouverte.

**Pour annuler le dialogue:****► Véhicules avec boutons de la commande vocale sur le volant de direction multifonction:**

Appuyer sur le bouton .

ou

**► Véhicules avec commande vocale par levier:**

Pousser le levier de la commande vocale en l'éloignant de soi

Le dialogue est annulé. Le système confirme en répondant «Annuler».

**«Liste de l'annuaire téléphonique» et «Composition d'un numéro de téléphone»**

(▷ page 201)

**«Supprimer carnet d'adresses»**

Utiliser la commande «Supprimer carnet d'adresses» pour supprimer une entrée vocale individuelle ou toutes les entrées vocales du carnet d'adresses. Les données de l'adresse ne sont pas supprimées.

**«Ouvrir une entrée»**

Utiliser la commande «Ouvrir une entrée» pour ouvrir toute entrée du carnet d'adresses.

Exemple de dialogue:



Ouvrir une entrée



Veuillez dire le nom



Smith



Le système montre une liste numérotée dans l'affichage.



Veuillez sélectionner un numéro de ligne ou dire continuer.



Numéro 1



Numéro 1 accepté.

Le système ouvre la première entrée de la liste.

Si l'entrée sélectionnée contient au moins un numéro de téléphone ou une

adresse, la commande vocale demande à l'utilisateur s'il veut composer le numéro ou naviguer à l'adresse en mémoire.

**«Épeler une entrée»**

Utiliser la commande «Épeler entrée» pour ouvrir toute entrée du carnet d'adresses en épelant le nom.

Dire les lettres à la suite l'une de l'autre (cinq à sept lettres).

Une liste des entrées possibles paraît dans l'affichage et l'utilisateur peut choisir celle dont il a besoin.

Exemple de dialogue:



Épeler entrée



Veuillez épeler le nom.



S-I-M-A-R-D



Le système montre une liste numérotée dans l'affichage.



Veuillez sélectionner un numéro de ligne ou dire continuer.



Numéro quatre



Numéro quatre accepté

Le système ouvre la quatrième entrée de la liste.

Si l'entrée sélectionnée contient au moins un numéro de téléphone ou une adresse, la commande vocale demande à l'utilisateur s'il veut composer le numéro ou naviguer à l'adresse en mémoire.

**i** Les commandes «Page suivante» ou «Page précédente» peuvent être utilisées pour faire défiler la liste. Utiliser la commande «Correction» pour épeler de nouveau le nom.

## Radio et radio satellite

### ATTENTION

L'attention du conducteur devrait être portée en tout premier lieu sur les conditions de la circulation.

Avant de démarrer, se familiariser avec le fonctionnement de la radio.

N'utiliser le système de commande vocale que lorsque les conditions de la route et de la circulation le permettent. Autrement, un accident pourrait survenir et blesser le conducteur et d'autres automobilistes.

### Fonctionnement

Le système de commande vocale permet les fonctions suivantes:

- sélection de la gamme d'ondes
- recherche d'une station
- sélection d'une fréquence (FM, AM)
- sélection d'une catégorie (radio satellite)
- écoute de la liste des stations
- sauvegarde d'une entrée vocale pour une station
- suppression d'une liste de stations (entrées vocales seulement)
- suppression d'une station (entrée vocale seulement)
- sélection d'un numéro de canal (radio satellite)

Les noms de toutes les stations reçues ou sauvegardées sont disponibles pour la reconnaissance de la voix. Pour améliorer la reconnaissance de la voix, une entrée vocale pour un utilisateur spécifique peut être mise en mémoire.

**Pour sélectionner l'application radio ou radio par satellite:**

- ▶ **Véhicules avec boutons de Commande vocale au volant de direction multifonction:** Appuyer sur le

bouton  au volant de direction multifonction.

ou

- ▶ **Véhicules avec levier pour commande vocale:** Tirer le levier de commande vocale vers vous

- ▶ Dire à voix haute la commande «Radio» ou «Radio satellite».

- ▶ **Véhicules avec boutons de Commande vocale au volant de direction multifonction:** Appuyer sur le

bouton  au volant de direction multifonction.

ou

- ▶ **Véhicules avec levier pour commande vocale:** Tirer le levier de commande vocale vers vous

- ▶ Dire une des commandes radio ou radio par satellite expliquées ci-dessous.

### Commandes

Les commandes pour la radio peuvent toujours être données en écoutant la radio, même si une application différente est montrée sur l'affichage.

#### «Aide Radio»

Utiliser la commande «Aide Radio» pour obtenir la lecture de toutes les commandes pour la radio.

#### «Aide radio satellite»

Utiliser la commande «Aide radio satellite» pour obtenir la lecture de toutes les commandes de la radio par satellite.

#### Sélection d'une gamme d'ondes

La gamme d'ondes peut être réglée par les commandes suivantes:

- «FM»
- «AM»

### «Station suivante»/«Station précédente»

Pour commencer la syntonisation manuelle et régler la station suivante, utiliser ces commandes:

- «Station suivante»
- «Station précédente»

### «Catégorie suivante»/«Catégorie précédente»



Pour changer la catégorie sur la radio par satellite, utiliser les commandes suivantes:

- «Catégorie suivante»
- «Catégorie précédente»

### Sélection d'une fréquence (plage FM)

Les fréquences peuvent être sélectionnées directement dans la plage FM (87,7 à 107,9 MHz). La commande vocale reconnaît également les mots «fréquence», «point» et «mégahertz».



Exemple de dialogue:

-  Quatre-vingt-sept point neuf mégahertz
-  La commande vocale règle la fréquence.

### Sélection d'une fréquence (plage AM)

Les fréquences peuvent être sélectionnées directement dans la plage AM (530 à 1710 kHz). La commande vocale reconnaît également les mots «fréquence» et «kilohertz».

Exemple de dialogue:

-  Cinq cent trente kilohertz
-  La commande vocale règle la fréquence.







### «Sauvegarde de la station»

Utiliser la commande «Sauvegarde de la station» pour donner une entrée vocale à la station actuellement sélectionnée. Cette

commande peut également être utilisée pour améliorer la reconnaissance de la voix pour les noms difficiles ou pour utiliser un nom de son choix. Une station peut par exemple, être sauvegardée sous le nom de «Station favorite».

Après l'énoncé de la commande, le système invite à donner le nom de la station jusqu'à trois fois. En répétant le nom de la station, s'assurer de prononcer exactement de la même façon que la première fois. Autrement, le nom ne pourra pas être sauvegardé et le système de commande vocale suspendra la procédure de sauvegarde.





Exemple de dialogue:

-  Enregistrer station
-  Veuillez dire l'indicatif de la station
-  Station favorite
-  Veuillez répéter le nom de la station.
-  Station favorite
-  La station «Station favorite» est sauvegardée.

### «Sélectionner une station»

Utiliser la commande «Sélectionner une station» pour sélectionner une station.



Exemple de dialogue:

-  Sélectionner une station
-  Veuillez dire l'indicatif de la station
-  Station favorite
-  La commande vocale règle la fréquence.

### Station «Station favorite»

Utiliser cette commande pour sélectionner une station sauvegardée.





Exemple de dialogue:

-  Station favorite
-  La commande vocale règle la «Station favorite».

### «Sélectionner une catégorie» (Radio satellite)

Utiliser la commande «Sélectionner une catégorie» pour sélectionner une catégorie disponible.



Exemple de dialogue:

-  Sélectionner une catégorie
-  Veuillez dire le nom de la catégorie
-  Nouvelles
-  La commande vocale règle la catégorie.

### «Catégorie nouvelles» (Radio satellite)

Utiliser cette commande pour sélectionner une catégorie de radio par satellite.

Exemple de dialogue:

-  Catégorie Nouvelles
-  La commande vocale règle la catégorie.

### «Entrée numéro de canal» (Radio satellite)

Utiliser la commande «Entrée numéro canal» pour sélectionner une catégorie de radio satellite.

### «Énumérer liste des stations» et «Sélection d'une station»

Utiliser la commande «Énumérer liste des stations» pour entendre une liste de toutes les stations recevables et en choisir une pour la liste personnelle des stations.

-  Si la commande vocale ne reconnaît pas le nom de la station, lire à voix haute la liste des stations. Ceci permet de vérifier si la station requise a été sauvegardée dans la liste des stations.

Exemple de dialogue:

-  Énumérer liste stations

Le système lit la liste des stations.

Si la station requise est lue:

- ▶ **Véhicules avec boutons de Commande vocale au volant de direction multifonction:** Appuyer sur le bouton .

ou

- ▶ **Véhicules avec levier pour commande vocale:** Tirer le levier de commande vocale vers vous.  
Le système règle la fréquence correspondante.

**Pour annuler le dialogue:**

- ▶ **Véhicules avec boutons de Commande vocale au volant de direction multifonction:** Appuyer sur le bouton .







ou

- ▶ **Véhicules avec levier pour commande vocale:** Pousser le levier de commande vocale loin de vous.  
Le dialogue est annulé. Le système confirme en répondant «Annuler».

### «Supprimer une station»

Utiliser la commande «Supprimer une station» pour supprimer une entrée vocale de la station depuis la liste personnelle des stations.







Exemple de dialogue:

-  Supprimer station
-  Quelle station voulez-vous supprimer?
-  Station favorite
-  Voulez-vous supprimer «Station favorite»?
-  Oui
-  Station supprimée.

### «Supprimer liste des stations»

Utiliser la commande «Supprimer liste stations» pour supprimer toutes les entrées vocales ou des entrées individuelles de la liste personnelle des stations.

Exemple de dialogue:

-  Supprimer liste stations
-  Voulez-vous supprimer toutes les entrées vocales de la liste des stations?
-  Oui
-  Désirez-vous vraiment supprimer la liste complète?
-  Oui
-  Toutes les entrées vocales ont été supprimées de la liste des stations

Le système supprime de façon permanente toutes les entrées vocales de la liste des stations.

ou

-  Non





Le système fait la lecture de la liste des stations.

Pendant que le système fait la lecture des stations à supprimer:

- ▶ **Véhicules avec boutons de Commande vocale au volant de direction multifonction:** Appuyer sur le bouton .

ou

- ▶ **Véhicules avec levier pour commande vocale:** Tirer le levier de commande vocale vers vous.  
La station à supprimer est sélectionnée. Le système fait une autre fois la lecture de la station sélectionnée.

-  Voulez-vous supprimer «Station favorite»?
-  Oui
-  Station supprimée
-  Le système supprime la station et fait la lecture des entrées restantes dans la liste des stations.
- ou
-  Non

Le système continue la lecture de la liste des stations.

## Changeur DVD

### ATTENTION

Le conducteur devrait en tout temps surveiller les conditions de la circulation.

Avant de démarrer, se familiariser avec les fonctions de disque.

N'utiliser le système de commande vocale que lorsque les conditions de la route et de la circulation le permettent. Autrement, un accident pourrait survenir et blesser le conducteur et les autres.

### Fonctionnement

Le système de commande vocale permet les fonctions suivantes:

- sélectionner un CD/DVD
- sélectionner une piste
- sélectionner un répertoire en mode MP3
- sélectionner un groupe en mode DVD audio

-  En donnant les commandes suivantes: «CD/DVD suivant/précédent», le changeur DVD passe d'un CD/DVD à l'autre, sautant tout compartiment vide. Si un compartiment vide est sélectionné avec la commande «CD/DVD 1 à CD/DVD 6», le compartiment actuellement choisi demeure sélectionné et le système répond avec «pas de CD audio».

### Pour choisir une application CD:

- ▶ **Véhicules avec boutons de commande vocale sur le volant de direction multifonction:** Appuyer sur le bouton .

ou

- ▶ **Véhicules avec levier pour commande vocale:** Tirer vers soi le levier de commande vocale.
- ▶ Dire une des commandes suivantes:
  - «Lecteur CD/changeur CD»
  - «DVD audio»



- «DVD vidéo»
- «MP3»

► **Véhicules avec boutons de commande vocale sur le volant de direction multifonction:** Appuyer sur le bouton .

ou

- **Véhicules avec levier pour commande vocale:** Tirer vers soi le levier de commande vocale.
- Donner une des commandes CD ou DVD expliquées ci-dessous.

### Commandes

#### «Aide CD»/«Aide DVD»/«Aide MP3»

Avec les commandes:

- «Aide CD»
- «Aide DVD audio»
- «Aide DVD vidéo»
- «Aide MP3»

il est possible d'avoir la lecture de toutes les commandes pour le CD, DVD ou MP3.

#### «Disque CD/DVD suivant»

Utiliser les commandes «Disque CD»/«DVD suivant» pour sélectionner le prochain CD/DVD audio dans le changeur DVD.

#### «Piste 1» à «Piste 99»

Utiliser les commandes «Piste 1» à «Piste 99» pour sélectionner un numéro de piste du CD/DVD inséré.

#### «Piste suivante»

Utiliser la commande «Piste suivante» pour sélectionner la piste suivante.

#### «Piste précédente»

Utiliser la commande «Piste précédente» ou «Répéter piste» pour répéter le titre présentement à l'écoute. Si la commande est

donnée vocalement dans la première seconde de lecture de la piste, la piste précédente est sélectionnée.

#### «Groupe 1» à «Groupe 9»

Les commandes «Groupe 1» à «Groupe 9» sont utilisées pour sélectionner un groupe sur le DVD audio inséré.

#### «Groupe suivant»/«Groupe précédent»

Les commandes «Groupe suivant»/«Groupe précédent» sont utilisées pour sélectionner le groupe suivant ou précédent sur le DVD audio inséré.

#### «Dossier suivant»/«Dossier précédent»

Les commandes «Dossier suivant»/«Dossier précédent» sont utilisées pour sélectionner un dossier sur un CD/DVD inséré, en mode MP3.

#### «Carte mémoire»

La commande «Carte mémoire» est utilisée pour commuter à la carte SD sur le système COMAND.

#### «DVD vidéo»

La commande «DVD vidéo» est utilisée pour débiter un DVD vidéo sur le système COMAND.

#### «Disque dur»

La commande «Disque dur» est donnée pour changer le disque dur interne (Registre de musique) de COMAND.

### Équipement externe (Aux)

#### «Audio Aux»

La commande «Audio Aux» peut être utilisée pour activer l'entrée Aux.

### Liste des commandes

La section Liste des commandes donne toutes les commandes principales qui servent à faire fonctionner le système de commande vocale. Les commandes disponibles dépendent de l'équipement du véhicule.

**i** Certaines fonctions possèdent plusieurs commandes vocales pour en faciliter le fonctionnement. Elles sont regroupées entre les lignes de séparation dans la liste et peuvent être interchangeables.

Certaines commandes sont entre des crochets angulaires <>. Ceci signifie que la commande entre crochets est une entrée vocale que vous pouvez déterminer vous-même et insérer dans les entrées du carnet d'adresses, des stations de radio, des catégories de programme etc...

#### Commandes générales

- Oui
- D'accord
- Ok
- Annuler
- Non
- Pause
- Carnet d'adresses
- MP3
- Changeur de CD
- CD
- Navigation
- Guidage routier
- Nav
- DVD vidéo
- DVD audio
- Radio

- Radio par satellite/Sirius
- Téléphone
- Messages
- Vidéo
- Correction
- Erroné
- Incorrect
- Aide
- Fonctions d'aide
- Dispositifs d'aide
- Aide commande vocale [système]
- Aide linguatronique
- Aide générale
- 0-9 (Numéros)
- a-z (Lettres de l'alphabet)
- Continuer
- Avancer
- Page suivante
- Page précédente
- Retour
- Arrière
- Aide radio
- Aide téléphone
- Aide carnet d'adresses
- Aide changeur CD
- Aide DVD
- Aide changeur DVD
- Aide DVD audio
- Aide changeur DVD audio

- Aide MP3
- Aide changeur MP3
- Aide navigation
- Aide guidage routier
- Aide nav

### Commandes téléphone

- Téléphone
- Téléphone activé
- Sauvegarder
- Enregistrer nom
- Sauvegarder numéro
- Sauvegarder numéro téléphone
- Composer numéro
- Composer numéro téléphone
- Confirmer
- Confirmer numéro
- Confirmer numéro téléphone
- Liste de l'annuaire téléphonique
- Lecture annuaire téléphonique
- Recomposer
- Recomposer dernier numéro
- Recomposer dernier numéro de téléphone
- Correction
- Incorrect
- Mauvais numéro
- Mauvais numéro téléphone
- Supprimer
- Supprimer nom
- Supprimer numéro téléphone

### Commandes de navigation

- Navigation
- Guidage routier
- Nav
- Directives guidage routier en fonction
- Mettre directive guidage routier en fonction
- Écouter les instructions des directives guidage routier
- Directives guidage routier hors fonction
- Mettre instruction de guidage routier hors fonction
- Mettre en sourdine le guidage/les instructions de guidage routier
- Numéro de rue
- Entrer adresse personnelle
- Carte
- Montrer carte
- Carte activée/activer carte
- Zoom avant
- Zoom avant sur carte
- Zoom arrière
- Zoom arrière sur carte
- Zoom arrière complet
- Zoom avant complet
- Entrer état
- Changer état
- Entrer province
- Changer province
- Entrer zone de destination
- Autre état
- Dernières destinations
- Entrer localité
- Entrer nom de ville
- Épeler localité
- Épeler nom de localité

- District
- Entrer le district
- Centre
- Entrer centre

- Épeler district
- Épeler centre

- Destinations spéciales/POI
- Entrer destinations spéciales/POI

- Rue
- Entrer rue
- Nom de rue
- Entrer nom de rue

- Intersection
- Entrer intersection

- Épeler rue
- Épeler nom de rue

- Entrer destination

- Enregistrer destination
- Sauvegarder adresse

- Commencer guidage routier/parcours/guidage destination
- Commencer guidage routier
- Commencer guidage destination
- Continuer guidage routier/guidage destination

- Annuler guidage routier/navigation/nav/guidage destination
- Quitter guidage routier/navigation/nav/guidage destination
- Arrêter guidage routier/navigation/nav/guidage destination
- Terminer guidage routier/navigation/nav/guidage destination

- Prochaine station-service

- Prochain service Mercedes-Benz
- Prochain atelier
- Prochain service MB

- Prochain hôpital

- Prochain parc stationnement

- Prochain restaurant

### Commandes du carnet d'adresses

- Carnet d'adresses

- Énumérer carnet d'adresses
- Lire/jouer carnet d'adresses

- Supprimer carnet d'adresses

- Épeler entrée
- Épeler nom

- Trouver entrée

- Supprimer nom

- Énumérer mémoire destination
- Lire/jouer mémoire destination

**i** Les commandes comprises dans des crochets angulaires <> sont des entrées vocales que vous pouvez déterminer vous-même et insérer dans les entrées du carnet d'adresses.

- <entrée vocale>

- <entrée vocale> auto
- <entrée vocale> tél auto

- <entrée vocale> ligne terrestre
- <entrée vocale> téléphone ligne terrestre

- <entrée vocale> mobile
- <entrée vocale> téléphone mobile
- <entrée vocale> tél

- <entrée vocale> professionnel
- <entrée vocale> domicile

- Professionnel
- Bureau
- Compagnie/affaires

- Voiture
- Téléphone voiture
- Ligne terrestre
- Téléphone ligne terrestre
- Mobile
- Téléphone mobile
- Automobile travail
- Téléphone automobile travail
- Téléphone automobile travail/bureau/affaires/compagnie
- Travail/bureau/affaires/compagnie/ligne terrestre
- Travail/bureau/affaires/compagnie/téléphone ligne terrestre/téléphone
- Téléphone ligne terrestre/téléphone travail/bureau/affaires/compagnie
- Travail/bureau/affaires/compagnie/mobile
- Travail/bureau/affaires/compagnie/téléphone
- Téléphone mobile travail/bureau/affaires/compagnie
- Domicile
- Automobile résidence
- Téléphone automobile résidence
- Automobile téléphone résidence
- Ligne terrestre résidence
- Téléphone/ligne terrestre résidence
- Téléphone ligne terrestre/téléphone résidence
- Mobile résidence
- Téléphone mobile résidence
- Résidence téléphone mobile
- Composer nom
- Enregistrer nom
- Sauvegarder numéro
- Sauvegarder téléphone/numéro de téléphone

- Accepter
- Accepter nom
- Accepter numéro de téléphone
- Ok
- Terminé
- <1> - <6>
- Sélectionner 1 - sélectionner 6
- Numéro 1 - numéro 6

### Commandes Audio et Vidéo

- Audio

### Radio

- Radio activée
- 87 7 mégahertz - 107 9 mégahertz
- 87 point 7 à 107 point 9
- 87 point 7 mégahertz à 107 point 9 mégahertz
- Fréquence 87 7 à fréquence 107 9
- Fréquence 87 point 7 à fréquence 107 point 9
- Fréquence 87 point 7 mégahertz à fréquence 107 point 9 mégahertz
- FM
- AM
- Bande météo
- Station suivante
- Autre station
- Recherche station
- Station <nom de station>
- Supprimer station
- Enregistrer station
- Sélectionner une station

- Énumérer liste stations
- Lire liste station

- Supprimer liste stations

- Station précédente
- Dernière station

### Radio par satellite (SIRIUS XM)

- Radio par satellite activée/SIRIUS activé

- Station suivante
- Autre canal

- Canal <nom du canal>

- Supprimer canal

- Sauvegarder canal

- Sélectionner canal

- Énumérer liste canaux
- Lire liste canaux

- Supprimer liste canaux

- Dernier canal
- Station précédente

- Catégorie suivante
- Catégorie précédente

- Catégorie <nom de catégorie>

- Sélectionner une catégorie

- Énumérer liste catégories
- Lire liste catégories

- Catégorie précédente
- Dernière catégorie

### Changeur CD

- Changeur de CD

- CD suivant
- Autre CD

- CD précédent
- Dernier CD

- Piste suivante
- Autre piste

- Piste précédente
- Dernière piste
- Répéter/rejouer piste

- CD 1 à CD 6
- CD numéro 1 à CD numéro 6

- Piste 1 à piste 99
- Piste numéro 1 à piste numéro 99

### MP3

- MP3
- changeur MP3 (activé)

- Prochain MP3
- Autre MP3

- MP3 précédent
- Dernier MP3
- Répéter/rejouer MP3

- Prochain répertoire
- Autre répertoire

- Répertoire précédent
- Dernier répertoire

- Piste suivante
- Autre piste

- Piste précédente
- Dernière piste
- Répéter/rejouer piste

- Piste 1 à piste 99
- Piste numéro 1 à piste numéro 99

- MP3 1 à MP3 6
- MP3 numéro 1 à MP3 numéro 99

**Disque dur**

- Disque dur
- Registre de musique

**Carte mémoire**

- Carte mémoire

**DVD Audio**

- DVD audio
- Changeur DVD audio en fonction
- Prochain DVD audio
- Autre DVD audio
- DVD audio précédent
- Dernier DVD audio
- Prochain répertoire
- Autre répertoire
- Répertoire précédent
- Dernier répertoire
- Groupe suivant
- Autre groupe
- Groupe précédent
- Dernier groupe
- Groupe 1 à 9
- Groupe numéro 1 à 9
- Piste suivante
- Autre piste
- Piste précédente
- Dernière piste
- Répéter/rejouer piste

- Piste 1 à piste 99
- Piste numéro 1 à piste numéro 99
- DVD audio 1 à DVD audio 6
- DVD audio numéro 1 à DVD audio numéro 6

**Aux**

Audio Aux

**Vidéo**

- Vidéo
- DVD vidéo

**Dépannage**

Problème	Cause probable/conséquence	Solutions suggérées
La commande vocale ne comprend pas l'utilisateur.	Le système ne fonctionne qu'à partir du siège du conducteur.	► Actionner le système depuis le siège du conducteur uniquement.
	La voix est trop exagérée, trop forte ou trop calme.	► Énoncer les commandes avec cohérence et clairement, sans exagération.

Commande vocale

Problème	Cause probable/conséquence	Solutions suggérées
	Une soufflante est au réglage le plus élevé ou des bruits de vent entrent par une vitre ouverte.	► Empêcher les bruits forts d'interférer.
Une entrée du carnet d'adresses sans entrée vocale dépendante du locuteur n'est pas reconnue.	Les champs du carnet d'adresses pour les noms et prénoms sont tous les deux remplis, mais un seul de ces noms a été dit.	► Dire le nom de famille et ensuite le prénom du carnet d'adresses au complet.

Problème	Cause probable/conséquence	Solutions suggérées
	Les noms entrés dans le carnet d'adresses ne sonnent pas assez différemment, ou ne sont pas prononcés comme ils sont écrits.	<p>► S'assurer que les entrées du carnet d'adresses sont plausibles.</p> <p>Vérifier les items suivants dans les entrées du carnet d'adresses:</p> <ul style="list-style-type: none"> <li>• Les entrées de nom, par exemple le prénom et le nom se trouvent dans le bon champ.</li> <li>• Ne pas utiliser d'abréviations ou d'acronymes.</li> <li>• Éviter les espaces inutiles dans les noms.</li> <li>• Ne pas utiliser de caractères spéciaux.</li> </ul>



Problème	Cause probable/conséquence	Solutions suggérées
Une entrée du carnet d'adresses sans entrée vocale dépendante du locuteur n'est pas reconnue.	Les noms entrés dans le carnet d'adresses ne sonnent pas assez différemment, ou ne sont pas prononcés comme ils sont écrits.	<ul style="list-style-type: none"> <li>▶ Créer une entrée vocale dépendante du locuteur.</li> <li>ou</li> <li>▶ Donner la commande «Liste carnet adresses». Le système lit le carnet d'adresses.</li> <li>▶ <b>Véhicules avec boutons de la commande vocale sur le volant de direction multifonction:</b> Appuyer sur le bouton  pendant la lecture du nom désiré.</li> <li>ou</li> <li>▶ <b>Véhicules avec commande vocale par levier:</b> Tirer le levier de la commande vocale vers soi.</li> </ul>

Problème	Cause probable/conséquence	Solutions suggérées
	La sonorité de l'entrée vocale dans le carnet d'adresses n'est pas suffisamment différente.	<ul style="list-style-type: none"> <li>▶ La sonorité de l'entrée vocale dans le carnet d'adresses doit être aussi différente que possible, par exemple stocker les noms Morin et Marin comme «bureau de M. Morin» et «M. Jean Morin».</li> <li>ou</li> <li>▶ Donner la commande «Énumérer carnet adresses». Le système lit le carnet d'adresses.</li> <li>▶ <b>Véhicules avec boutons de la commande vocale sur le volant de direction multifonction:</b> Appuyer sur le bouton  pendant la lecture du nom désiré.</li> <li>ou</li> <li>▶ <b>Véhicules avec commande vocale par levier:</b> Tirer le levier de la commande vocale vers soi.</li> </ul>

Problème	Cause probable/conséquence	Solutions suggérées
Une entrée de liste de stations n'est pas reconnue.	La sonorité de l'entrée vocale dans le carnet d'adresses n'est pas suffisamment différente.	<ul style="list-style-type: none"> <li>▶ Sauvegarder l'entrée vocale dépendante du locuteur pour la station (▷ page 212).</li> <li>ou</li> <li>▶ Donner la commande «Énumérer stations». Le système lit la liste des stations.</li> <li>▶ <b>Véhicules avec boutons de la commande vocale sur le volant de direction multifonction:</b> Appuyer sur le bouton  pendant la lecture du nom de station désiré.</li> <li>ou</li> <li>▶ <b>Véhicules avec commande vocale par levier:</b> Tirer le levier de la commande vocale vers soi. La station est sélectionnée (▷ page 216).</li> </ul>
Pendant la création d'entrées vocales dépend	Les deux entrées vocales diffèrent l'une	▶ Dire l'entrée vocale les deux fois avec la même intonation.

Problème	Cause probable/conséquence	Solutions suggérées
antes du locuteur, le système invite à les entrer plusieurs fois.	de l'autre.	

### Fonction d'aide

Le système de commande vocale comporte une fonction d'aide extensive pour mieux supporter l'utilisateur.

La fonction d'aide du système de commande vocale offre:

- des conseils d'ordre général sur la meilleure façon d'utiliser le système de commande vocale,
- une liste de toutes les commandes disponibles.

### «Aide commande vocale»

La commande «Aide commande vocale» donne des informations sur la meilleure façon d'utiliser le système de commande vocale.

### «Aide»

Appuyer sur le bouton  et donner la commande «Aide» pour recevoir de l'aide pour l'application actuellement sélectionnée. En appuyant sur la commande «Aide» pendant un dialogue vocal, par exemple après la commande «Composer numéro», une aide expliquant le fonctionnement du dialogue sera fournie.

Il est également possible d'avoir recours à la fonction d'aide pour un système spécifique, par exemple par la commande «Aide téléphone».

Si la fenêtre aide est activée, une sélection des commandes disponibles sur l'affichage paraît .









## Détails de publication

### Internet

Pour plus d'information sur les véhicules Mercedes-Benz et Daimler AG, consulter l'Internet et les sites Web suivants :

<http://www.mercedes-benz.com>

<http://www.daimler.com>

### Bureau de la rédaction

Veillez adresser toute demande ou suggestion concernant le Guide du conducteur à notre équipe de documentation technique, à l'adresse suivante :

Daimler AG, HPC: R822, D-70546 Stuttgart, Allemagne

La réimpression, la traduction ou toute autre forme de reproduction, en tout ou en partie, est interdite sans l'autorisation écrite de Daimler AG.



2515845682-F

N° de commande 6515 6927 43 Référence 251 584 56 82-F Edition Edition A 2012