

Bienvenue dans l'univers de Mercedes-Benz

Avant de prendre la route pour la première fois, nous vous recommandons de lire attentivement cette notice d'utilisation et de vous familiariser avec votre véhicule. Pour votre sécurité et pour augmenter la durée de fonctionnement de votre véhicule, suivez les instructions et avertissements qui figurent dans cette notice d'utilisation. Leur non-respect peut endommager le véhicule et provoquer des dommages corporels.

Tout dommage sur le véhicule résultant du non-respect des instructions n'est pas couvert par la Mercedes-Benz Limited Warranty. L'équipement ou la désignation de votre véhicule peut différer en fonction

- du modèle
- de la commande
- du pays de livraison
- de la disponibilité

Mercedes-Benz se réserve le droit de modifier les points suivants :

- Forme
- Equipement
- Solutions techniques

Dans certains cas, la description donnée peut donc différer de votre véhicule.

Les documents suivants font partie du véhicule :

- Notice d'utilisation
- Carnet de maintenance
- Notices d'utilisation complémentaires spécifiques à certains équipements

Conservez toujours la version imprimée des documents à bord du véhicule. Remettez tous les documents au nouveau propriétaire en cas de revente du véhicule.

La rédaction technique de Daimler AG vous souhaite bonne route.

Mercedes-Benz USA, LLC

Mercedes-Benz Canada, Inc.

A Daimler Company

2045840300 

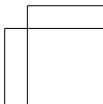
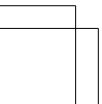
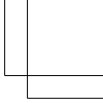
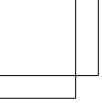

Index alphabétique	4	Du premier coup d'œil	31
Introduction	22	Sécurité	41
		Ouverture et fermeture	77
		Sièges, volant et rétroviseurs	99
		Eclairage et essuie-glaces	113
		Climatisation	129
		Conduite et stationnement	141
		Ordinateur de bord et affichages	205
		Rangement et autres	271
		Maintenance et entretien	297
		Assistance dépannage	313
		Jantes et pneumatiques	327
		Caractéristiques techniques	367

1, 2, 3 ...

4-ETS

voir ETS/4-ETS (Système de traction électronique)

A**ABS (système antiblocage de roues)**

Consignes de sécurité importantes . 67
Fonctionnement/remarques 67
Message sur le visuel 228
Voyant d'alerte 259

Additifs (huile moteur) 373

Affichage des défauts

voir Messages sur le visuel

Affichage ECO

Fonctionnement/remarques 164
Ordinateur de bord 211

Affichage graphique de la distance (ordinateur de bord) 216

Aide à la descente

Activation et désactivation 222
Active en cas d'accident 107
Fonctionnement/remarques 107

Aide à la montée

Activation et désactivation 222
Fonctionnement/remarques 107

Aide au démarrage du moteur 320

Aide au démarrage en côte 147

Aide au stationnement 187

Consignes de sécurité importantes 187
Message sur le visuel 246
voir PARKTRONIC
voir Rétroviseurs extérieurs

Airbags

Airbags bassin 48
Airbags de genoux 47
Airbags frontaux (conducteur, passager) 46
Airbags latéraux 48
Airbags rideaux 49
Consignes de sécurité importantes . 45
Directives de sécurité 43
Message sur le visuel 235
Voyant PASSENGER AIRBAG OFF 50

Airbags de genoux 47

Airbags latéraux 48

Airbags rideaux

Message sur le visuel 233
Mode de fonctionnement 49

Alarme

voir ATA (Système d'alarme antivol)

Alarme antivol et antieffraction

voir ATA (Système d'alarme antivol)

Alarme panique 42

Alcool au volant 164

Alerte de distance (voyant d'alerte) 269

Allumage automatique de l'éclairage extérieur

Message sur le visuel 239
voir Eclairage

Allume-cigare 279

Ampoules

voir Remplacement des ampoules

Anneaux de retenue 275

Antidémarrage 75

Appuie-tête

Réglage 103
Réglage électrique 103
voir Appuie-tête NECK-PRO

Appuie-tête NECK-PRO

Mode de fonctionnement 55

Aquaplanage 168

Arrêt automatique du moteur

(fonction ECO de démarrage et d'arrêt automatiques du moteur) 148

Arrêt de l'alarme (ATA) 75

Arrière du véhicule

Réglage des buses de ventilation ... 140

Assistance routière (panne) 24

Assistant adaptatif des feux de route

Activation et désactivation (ordinateur de bord) 219
Fonctionnement/remarques 118
Message sur le visuel 239

Assistant à l'angle mort

voir Assistant à l'angle mort actif

Assistant à l'angle mort actif

Activation et désactivation (ordinateur de bord) 217
Fonctionnement/remarques 196

Assistant de trajectoire

- Activation et désactivation 217
- Fonctionnement/remarques 194
- Message sur le visuel 245

Assistant de trajectoire actif

- Activation et désactivation (ordinateur de bord) 217
- Fonctionnement/remarques 200
- Message sur le visuel 245

ASSYST PLUS

- Affichage du message de maintenance 298
- Consignes particulières de maintenance 299
- Masquage du message de maintenance 298
- Message de maintenance 298
- Remarques 298, 299
- Remise à zéro de l'indicateur d'intervalles de maintenance 299

ATA (Système d'alarme antivol)

- Activation et désactivation 75
- Arrêt de l'alarme 75
- Fonctionnement 75

Atelier

voir Atelier qualifié

Atelier agréé

voir Atelier qualifié

Atelier qualifié 27**ATTENTION ASSIST**

- Activation et désactivation 217
- Fonctionnement/remarques 191
- Message sur le visuel 244

Avertisseur actif d'angle mort

- Message sur le visuel 246

Avertisseur d'angle mort

- Activation et désactivation 217
- Message sur le visuel 246
- Remarques/fonctionnement 192

Avertisseur de perte de concentration

voir ATTENTION ASSIST

Avertisseur de perte de pression des pneus

- Consignes de sécurité importantes 336
- Redémarrage 336

B**Bacs de rangement**

- Boîte à gants 273
- Consignes de sécurité importantes 272
- Filet de rangement 274
- Porte-gobelets 277
- Sous l'accoudoir 273

Balais d'essuie-glace

- Consignes de sécurité importantes 126
- Nettoyage 307
- Remplacement 126

Banquette arrière fractionnable 274**BAS (système d'assistance au freinage)** 68**BAS (système d'assistance au freinage PLUS)** 68**Basculement vers l'avant et redressement des dossiers des sièges arrière** 274**Batterie du véhicule**

- Aide au démarrage du moteur 320
- Charge 319
- Message sur le visuel 242

Batteries du véhicule

- Consignes de sécurité importantes 316
- Boîte à gants 273

Boîte de vitesses

voir Boîte de vitesses automatique

Boîte de vitesses automatique

- Débloccage manuel du verrou de stationnement 158
- Démarrage 146
- Démarrage du moteur 146
- Gammes de rapports 155
- Indicateur de la boîte de vitesses .. 152
- Levier sélecteur 151
- Message sur le visuel 253
- Mode de fonctionnement de secours 158
- Palettes de changement de rapport au volant 154
- Passage des rapports 153
- Positions de la boîte de vitesses 152
- Problème (défaut) 158
- Programme de conduite automatique 155
- Programme de conduite manuel 156

- Recommandations pour la conduite 153
 Rétrogradation forcée 153
 Touche de sélection du programme 153
 Vue d'ensemble 151
- Bouchon du réservoir**
 voir Trappe du réservoir
- Boussole**
 Etalonnage 295
 Rappel 294
 Réglage 294
- Buses de ventilation**
 Arrière 140
 Boîte à gants 139
 Consignes de sécurité importantes 138
 Réglage 138
 Réglage des buses centrales 139
 Réglage des buses latérales 139
 voir Climatisation
- C**
- Cale** 356
- Californie**
 Informations importantes pour les particuliers et preneurs de leasing ... 24
- Caméra de recul**
 Consignes de nettoyage 308
 Fonctionnement/remarques 190
- Capot**
 Consignes de sécurité importantes 299
 Fermeture 301
 Message sur le visuel 254
 Ouverture 300
- Capteur de luminosité (message sur le visuel)** 239
- Capteurs (consignes de nettoyage)** 308
- Caractéristiques**
 voir Caractéristiques techniques
- Caractéristiques du véhicule** 377
- Caractéristiques techniques**
 Capacités 370
 Caractéristiques du véhicule 377
 Informations 368
 Pneus/roues 359
 Roue de secours compacte 366
- Carburant**
 Additifs 372
 Affichage de l'autonomie 210
 Affichage de la consommation actuelle 210
 Capacité du réservoir/réserve 371
 Consignes de sécurité importantes 370
 Données statistiques 210
 Jauge 33
 Problème (défaut) 161
 Qualité de l'essence 371
 Ravitaillement en carburant 158
 Recommandations pour la conduite 164
 Remarques (véhicules AMG) 372
 Supercarburant sans plomb 371
- Carte mémoire (audio)** 213
- Ceintures**
 voir Ceintures de sécurité
- Ceintures de sécurité**
 Activation et désactivation de l'ajustement des ceintures de sécurité (ordinateur de bord) 222
 Ajustement des ceintures du conducteur et du passager 59
 Bouclage 59
 Consignes de sécurité importantes 57
 Débouclage 60
 Directives de sécurité 43
 Limiteurs d'effort 61
 Nettoyage 310
 Rétracteurs de ceinture 61
 Utilisation correcte 58
 Voyant d'alerte 257
 Voyant d'alerte (fonctionnement) 60
- Cendriers** 278
- Centre d'assistance à la clientèle** 27
- Chaînes neige** 331
- Changements des réglages du système de verrouillage** 80
- Charge maximale dans le coffre** 377
- Charge maximale sur le toit** 377
- Chauffage**
 voir Climatisation
- Chauffage de la lunette arrière**
 Mise en marche et arrêt 136
 Problème (défaut) 138
- Chronométrage (RACETIMER)** 224

- Chronomètre de course RACETIMER** 224
- Clé**
- Clé de secours 80
 - Consignes de sécurité importantes . 78
 - Contrôle des piles 81
 - Démarrage du moteur 146
 - Fermeture confort 92
 - Message sur le visuel 255
 - Modification de la programmation ... 80
 - Ouverture confort 92
 - Perte 83
 - Positions de la clé dans le contacteur d'allumage 144
 - Problème (défaut) 83
 - Remplacement des piles 81
 - Verrouillage et déverrouillage centralisés des portes 79
- Clé de secours**
- Déverrouillage de la porte du conducteur 86
 - Fonctionnement/remarques 80
 - Verrouillage du véhicule 87
- Clignotants**
- Allumage et extinction 117
 - Message sur le visuel 237
 - voir Clignotants
- Climatisation**
- Activation et désactivation de la fonction ZONE 135
 - Climatiseur automatique 2 zones . 131
 - Consignes de sécurité importantes 130
 - Dégivrage du pare-brise 135
 - Désembuage des vitres 136
 - Mise en marche et arrêt 133
 - Mise en marche et arrêt du chauffage de la lunette arrière 136
 - Mise en marche et arrêt du recyclage d'air 138
 - Problèmes relatifs à la fonction de refroidissement avec déshumidification de l'air 134
 - Problèmes relatifs au chauffage de la lunette arrière 138
 - Réfrigérant 376
 - Réfrigérant (capacité) 376
 - Refroidissement avec déshumidification de l'air 133
 - Refroidissement maximal 136
 - Réglage de la répartition d'air 134
 - Réglage de la température 134
 - Réglage des buses de ventilation ... 138
 - Réglage du débit d'air 135
 - Régulation automatique 134
 - Remarques sur l'utilisation du climatiseur automatique 2 zones 132
 - Voyant 134
 - Vue d'ensemble des systèmes 130
- Climatiseur**
- voir Climatisation
- Code peinture** 368
- Coffre**
- Consignes de sécurité importantes . 87
 - Cotes d'ouverture 377
 - Déverrouillage de secours 89, 90
 - Message sur le visuel 253
 - Ouverture automatique de l'extérieur 88
 - Ouverture automatique de l'intérieur 89
 - Ouverture et fermeture 87
 - Verrouillage séparé 89
- COMAND Online**
- voir la notice d'utilisation spécifique
- Combiné d'instruments**
- Réglages 218
 - Voyants de contrôle et d'alerte 34
 - Vue d'ensemble 33
- Combiné interrupteur** 117
- Compartiment de rangement sous le plancher du coffre** 276
- Compte-tours** 207
- Concessionnaire Mercedes-Benz agréé**
- voir Atelier qualifié
- Confirmation de fermeture (ordinateur de bord)** 221
- Consignes de rodage** 142
- Console centrale**
- Partie inférieure 37
 - Partie supérieure 36
- Contacteur d'allumage**
- voir Positions de la clé
- Contenu du réservoir**
- Affichage 33
- Contrôle des gaz d'échappement** 164

Couple de serrage des vis de roue ..	359
Crevaision	
Préparation du véhicule	315
Système de roulage à plat	
MOExtended	315
voir Roue de secours compacte	
Cric	
Rangement	314
Utilisation	356
Crochet pour sac	275

D

Déblochage manuel du verrou de stationnement (boîte de vitesses automatique)	158
Déclarations de conformité	26
Démarrage	
Boîte de vitesses automatique	146
Démarrage (moteur)	145
Démarrage automatique du moteur (fonction ECO de démarrage et d'arrêt automatiques du moteur)	148
Démarrage du moteur avec une autre batterie	
voir Aide au démarrage du moteur	
Démarrage du moteur par remorquage du véhicule	
Consignes de sécurité importantes	322
Démarrage de secours du moteur .	325
Détection de voie automatique	
voir Assistant de trajectoire	
Déverrouillage	
De l'intérieur (touche de déverrouillage centralisé)	85
Déverrouillage de secours	86
Déverrouillage de secours	
Coffre	89, 90
Véhicule	86
Dimensions du véhicule	377
Direction (Message sur le visuel)	254
Directives de chargement	272
DISTRONIC PLUS	
Affichage sur le visuel multifonction	177
Conditions d'activation	174
Consignes de sécurité importantes	171

Désactivation	178
Fonctionnement/remarques	171
Message sur le visuel	247
Recommandations pour la conduite	179
Réglage de la distance de consigne	177
Voyant d'alerte	269

Données statistiques (ordinateur de bord)	210
DVD audio (ordinateur de bord)	213
DVD vidéo (ordinateur de bord)	214

E

EBD (distribution de la force de freinage électronique)	
Fonctionnement/remarques	72
Message sur le visuel	229
Eclairage	
Activation et désactivation de l'assistant adaptatif des feux de route	219
Activation et désactivation de l'éclairage de jour (contacteur)	115
Activation et désactivation de l'éclairage de jour (ordinateur de bord)	219
Activation et désactivation de l'éclairage de la zone environnante (ordinateur de bord)	220
Activation et désactivation de l'extinction temporisée de l'éclairage extérieur (ordinateur de bord)	220
Activation et désactivation de l'extinction temporisée de l'éclairage intérieur	220
Appel de phares	117
Clignotants	117
Commutateur d'éclairage	114
Eclairage antibrouillard	116
Eclairage d'intersection	118
Eclairage extérieur automatique	115
Feu antibrouillard arrière	116
Feux de croisement	115
Feux de détresse	117
Feux de position	116
Feux de route	117
Feux de stationnement	116

- Message sur le visuel 236
 Voyages à l'étranger 114
 voir Eclairage
 voir Eclairage intérieur
 voir Remplacement des ampoules
- Eclairage actif dans les virages**
 Message sur le visuel 238
- Eclairage d'intersection**
 Fonctionnement/remarques 118
 Message sur le visuel 236
 Remplacement des ampoules 123
- Eclairage de jour** 219
 Activation et désactivation (com-
 mutateur) 115
 Activation et désactivation (ordi-
 nateur de bord) 219
 Message sur le visuel 238
- Eclairage de la zone environnante
 (ordinateur de bord)** 220
- Eclairage de secours actif en cas
 d'accident** 120
- Eclairage des instruments** 206
 voir Eclairage des instruments
- Eclairage extérieur**
 Possibilités de réglage 114
 voir Eclairage
 voir Eclairage extérieur automatique
- Eclairage extérieur automatique** 115
- Eclairage intérieur** 119
 Commande automatique 120
 Commande manuelle 120
 Eclairage de secours 120
 Extinction temporisée (ordinateur
 de bord) 220
 Spot de lecture 119
 Vue d'ensemble 119
- Electronique du moteur**
 Problème (défaut) 150
- Enfants**
 Sécurité pour siège-enfant 64, 65
 Systèmes de retenue 61
 Transport des enfants 61
- Entretien**
 Balais d'essuie-glace 307
 Caméra de recul 308
 Capteurs 308
 Ceintures de sécurité 310
- Clignotants intégrés aux rétrovi-
 seurs 308
 Consignes 304
 Eclairage extérieur 307
 Garniture de toit 311
 Garnitures en plastique 309
 Housses 310
 Inserts décoratifs 309
 Inserts décoratifs en bois 309
 Intérieur du véhicule 309
 Jantes 305
 Lavage manuel 305
 Levier de vitesses/levier sélecteur 309
 Moquette 311
 Nettoyeur haute pression 305
 Peinture 306
 Peinture mate 306
 Sorties d'échappement 308
 Station de lavage 304
 Visuel 309
 Vitres 307
 Volant 309
- Epuration des gaz d'échappement**
 Informations relatives à la main-
 tenance et à la garantie contrac-
 tuelle 24
- ESP® (Contrôle électronique de la
 trajectoire)**
 Consignes de sécurité importantes . 70
 Désactivation et activation (à l'ex-
 ception des véhicules AMG) 216
 Désactivation et activation
 (remarques - à l'exception des
 véhicules AMG) 70
 Désactivation et activation (véhi-
 cules AMG) 71
 Fonctionnement/remar-
 ques 69, 70
 Menu AMG (ordinateur de bord) 223
 Message sur le visuel 228
 Voyant d'alerte 262
- ESP® (régulation du comporte-
 ment dynamique)**
 ETS/4-ETS 69

Essuie-glaces	
Mise en marche et arrêt	125
Problème (défaut)	127
Remplacement des balais	126
ETS/4-ETS (Système de traction électronique)	69
Extinction temporisée	
Eclairage extérieur (ordinateur de bord)	220
Eclairage intérieur	220
F	
Fermeture confort	92
Feu antibrouillard arrière	
Allumage et extinction	116
Message sur le visuel	238
Feux arrière	
Message sur le visuel	237
Feux de croisement	
Allumage et extinction	115
Message sur le visuel	236
Réglage pour les voyages à l'étranger (position symétrique)	114
Remplacement des ampoules	122
Feux de détresse	117
Feux de position	
Allumage et extinction	116
Remplacement des ampoules	123
Feux de position latéraux (Message sur le visuel)	238
Feux de recul	
Message sur le visuel	238
Remplacement des ampoules	124
Feux de route	
Activation et désactivation de l'assistant adaptatif des feux de route	118
Allumage et extinction	117
Message sur le visuel	237
Remplacement des ampoules	122
Feux de stationnement	
Allumage et extinction	116
Message sur le visuel	238
Remplacement des ampoules	123
Feux stop	
Message sur le visuel	237
Remplacement des ampoules	124
Filet de rangement	274
Fonction d'inversion	
Store pare-soleil	95
Toit ouvrant panoramique	94
Vitres latérales	91
Fonction de démarrage et d'arrêt automatiques du moteur	
voir Fonction ECO de démarrage et d'arrêt automatiques du moteur	
Fonction ECO de démarrage et d'arrêt automatiques du moteur	
Arrêt automatique du moteur	148
Consignes de sécurité importantes	147
Démarrage automatique du moteur	148
Désactivation et activation	149
Remarques générales	147
Fonction HOLD	
Désactivation	182
Fonctionnement/remarques	181
Message sur le visuel	244
Fonction Mémoires	111
Fonctionnement/remarques	
Fonctionnement/remarques	169
FREINAGE ADAPTATIF	73
Freinage d'urgence assisté	
voir BAS (système d'assistance au freinage)	
Frein de stationnement	162
Message sur le visuel	230
Remarques/fonctionnement	162
Frein PRE-SAFE®	
Activation et désactivation	216
Fonctionnement/remarques	73
Messages sur le visuel	231
Voyant d'alerte	269
Freins	
ABS	67
BAS	68
BAS PLUS	68
Consignes de sécurité importantes	166
Frein de stationnement	162
Liquide de frein (remarques)	373
Maintenance	167
Message sur le visuel	228
Recommandations pour la conduite	166

- Système de freinage haute performance 168
 Voyant d'alerte 259
- Fusibles**
 Avant le remplacement 325
 Boîte à fusibles dans le coffre 326
 Boîte à fusibles dans le compartiment moteur 326
 Consignes de sécurité importantes 325
 Tableau des fusibles 325
- G**
- Garantie légale** 368
Garniture de toit et moquette (consignes de nettoyage) 311
Garnitures en plastique (consignes de nettoyage) 309
Groupe assistance en conduite active 196
Groupe maniabilité dynamique avec mode sport 180
Groupe trajectoire 192
Guidage (mode Navigation) 211
- H**
- Heure**
 voir la notice d'utilisation spécifique
- Huile**
 voir Huile moteur
- Huile moteur**
 Additifs 373
 Appoint 301
 Capacité 373
 Contrôle du niveau d'huile 301
 Contrôle du niveau d'huile (jauge à huile) 301
 Message sur le visuel 242
 Remarques relatives à la qualité 372
 Remarques sur le niveau d'huile et la consommation 301
 Température (ordinateur de bord) .. 223
 Viscosité 373
- I**
- Indicateur de température extérieure** 207
Indicateur de vitesse
 Numérique 211
 Segments 207
 Sélection de l'unité d'affichage 218
 Sur le combiné d'instruments 33
 voir Combiné d'instruments
Indicateur de vitesse numérique 211
Indicateur du rapport engagé (ordinateur de bord) 223
Ingrédients et lubrifiants
 Carburant 370
 Consignes de sécurité importantes 370
 Huile moteur 372
 Liquide de frein 373
 Liquide de lave-glace 375
 Liquide de refroidissement (moteur) 374
 Réfrigérant (climatiseur) 376
- Inserts décoratifs (consignes de nettoyage)** 309
Inserts décoratifs en bois (consignes de nettoyage) 309
Itinéraires (mode Navigation)
 voir Guidage (mode Navigation)
- J**
- Jantes**
 Nettoyage 305
- Jauge de carburant**
 Affichage de l'autonomie (ordinateur de bord) 210
- K**
- KEYLESS-GO**
 Démarrage du moteur 146
 Déverrouillage 79
 Fermeture confort 93
 Message sur le visuel 255
 Touche de démarrage et d'arrêt 144
 Verrouillage 79

L

Lave-glace	303
Remarques	375
Lecteur/changeur de CD (ordinateur de bord)	213
Lève-vitres	
voir Vitres latérales	
Levier de vitesses/levier sélecteur (consignes de nettoyage)	309
Liquide de frein	
Message sur le visuel	230
Remarques	373
Liquide de lave-glace	
Message sur le visuel	255
voir Lave-glace	
Liquide de refroidissement (moteur)	
Affichage de la température (ordinateur de bord)	223
Capacité	375
Consignes de sécurité importantes	374
Contrôle du niveau	302
Indicateur de température	206
Message sur le visuel	240
Voyant d'alerte	266

M

Maintenance	
voir ASSYST PLUS	
Marche arrière	
Engagement (boîte de vitesses automatique)	151
mbrace	
Alerte de dépassement de vitesse ..	290
Appel d'urgence	283
Autodiagnostic	283
Consignes de sécurité importantes	282
Déclenchement de l'alarme du véhicule	290
Diagnostic à distance du véhicule ..	288
Fermeture à distance du véhicule ..	288
Gardiennage virtuel	290
Localisation d'un véhicule volé	288
Message sur le visuel	231
Ouverture à distance du véhicule ..	287
Priorité des appels	286

Search & Send	287
Système	283
Téléchargement d'itinéraires	289
Téléchargement de points de destination (COMAND)	287
Touche d'appel d'information MB ..	286
Touche d'appel de dépannage	285

Mémoire des messages (ordinateur de bord)	227
Menu AMG (ordinateur de bord)	223
Menu Assistance (ordinateur de bord)	215
Menu Audio (ordinateur de bord)	213
Menu Maintenance (ordinateur de bord)	218

Messages

 voir Messages sur le visuel

Messages de défaut

 voir Messages sur le visuel

Messages sur le visuel

Affichage (ordinateur de bord)	227
ASSYST PLUS	298
Clé SmartKey	255
Eclairage	236
KEYLESS-GO	255
Masquage (ordinateur de bord)	227
Moteur	240
Pneus	250
Remarques générales	227
Systèmes d'aide à la conduite	244
Systèmes de sécurité	228
Véhicule	253

Miroir de courtoisie (pare-soleil)**Miroirs**

 voir Miroir de courtoisie (pare-soleil)

Mise en marche et arrêt de la fonction refroidissement avec déshumidification de l'air**Mise en marche et arrêt du recyclage d'air****Mode de fonctionnement de secours de la boîte de vitesses automatique****Mode maniabilité Sport**

Activation et désactivation (véhicules AMG)	71
Témoin d'avertissement	263

Montage des roues

Abaissement du véhicule	359
Dépose de la roue	358
Immobilisation du véhicule	356
Levage du véhicule	356
Montage de la roue	358
Préparation du véhicule	355

Moteur

Aide au démarrage	320
Arrêt	162
Démarrage avec la clé	146
Démarrage avec la fonction KEYLESS-GO	146
Démarrage par remorquage du véhicule	325
Fonction ECO de démarrage et d'arrêt automatiques du moteur	147
Fonctionnement irrégulier	150
Message sur le visuel	240
Numéro du moteur	369
Problèmes de démarrage	150
Voyant d'alerte (diagnostic moteur)	265

MP3

Lecture	213
voir la notice d'utilisation spécifique	

N**Navigation**

Menu (ordinateur de bord)	211
voir la notice d'utilisation spécifique	

NECK-PRO

Réarmement des appuie-tête après déclenchement	56
---	----

Nettoyage

des jantes (avertissement)	355
----------------------------------	-----

Nettoyeur haute pression

.....	305
-------	-----

NIV

.....	368
-------	-----

Numéro d'identification du véhicule

voir NIV	
----------	--

O**OCS**

Autodiagnostic du système	53
Mode de fonctionnement	50
Problèmes	54

Ordinateur de bord

Affichage du message de mainte- nance	298
Affichage standard	210
Consignes de sécurité importantes	206
DISTRONIC PLUS	177
Lecture des DVD vidéo	214
Mémoire des messages	227
Menu AMG	223
Menu Assistance	215
Menu Audio	213
Menu Maintenance	218
Menu Navigation	211
Menu Réglages	218
Menu Téléphone	214
Menu Trajet	210
Messages sur le visuel	227
RACETIMER	224
Sous-menu Combiné d'instruments	218
Sous-menu Confort	222
Sous-menu Eclairage	219
Sous-menu Réglages d'usine	223
Sous-menu Véhicule	221
Utilisation	207
Vue d'ensemble des menus	209

Ouverture confort**Ouverture été**

voir Ouverture confort

Ouverture et fermeture de la garniture latérale

.....	123
-------	-----

P**Palettes de changement de rap-**

port au volant	154
-----------------------------	-----

Panne

voir Crevaision

voir Remorquage et démarrage du
moteur par remorquage du véhicule

Pare-brise

Dégivrage	135
-----------------	-----

voir Pare-brise

Pare-soleil	278	Indice de charge	350
PARKTRONIC		Indice de charge (définition)	354
Consignes de sécurité importantes	184	Indice de vitesse (définition)	352
Désactivation et activation	186	Inscriptions (vue d'ensemble)	347
Fonctionnement/remarques	184	Jantes (définition)	352
Portée des capteurs	185	Kilopascal (kPa) (définition)	353
Problème (défaut)	187	Limite totale de charge (définition)	354
Systèmes d'aide à la conduite	184	Message sur le visuel	250
Voyants	186	Paroi (définition)	354
PASSENGER AIRBAG OFF		PBV (Poids brut du véhicule) (défi- nition)	352
Problèmes (défaut)	235	Permutation	354
Peinture (consignes de nettoyage) ..	306	PNBE (poids nominal brut sur l'es- sieu) (définition)	352
Peinture mate (consignes de net- toyage)	306	PNBV (Poids nominal brut du véhi- cule) (définition)	352
Pièces d'origine	22	Pneus été	330
Pile de la clé		Pneus M+S	331
Consignes de sécurité importantes .	81	Pneus MOExtended	315
Contrôle	81	Poids à vide (définition)	353
Remplacement	81	Poids de l'équipement optionnel (définition)	354
Planche de bord		Poids maximal autorisé en charge (définition)	353
Vue d'ensemble	32	Poids moyen des occupants du véhicule (définition)	352
voir Combiné d'instruments		Pression de gonflage maximale autorisée (définition)	353
Plaque constructeur		Pression de gonflage recomman- dée	352
voir Plaque constructeur du véhicule		Pression des pneus (définition)	353
Plaque constructeur du véhicule	368	Propriétés	351
Pneus		PSI (Livre par pouce carré)	353
Augmentation du poids du véhi- cule due à l'équipement optionnel (définition)	352	Rapport hauteur/section (défini- tion)	353
Bande de roulement (définition)	353	Répartition des passagers (défini- tion)	354
Bar (définition)	352	Semelle du pneu	329
Changement de roue	354	Sens de rotation	355
Charge maximale des pneus	345	Standards uniformes de classifi- cation de la qualité des pneus (définition)	352
Charge maximale des pneus (défi- nition)	353	Stockage	355
Charge maximale par pneu (défi- nition)	353	Structure et propriétés (définition)	351
Classes de qualité des pneus	346	Taille, capacité de charge, indice de vitesse	348
Code de charge (définition)	353	Taille des pneus (caractéristiques)	359
Consignes de sécurité importantes	328	Talon (définition)	354
Contrôle	329		
Définitions de termes	351		
DOT, numéro d'identification du pneu (TIN)	350		
DOT (ministère des Transports) (définition)	352		
Durée de vie	330		
Indicateur d'usure (définition)	354		

- Température 347
 TIN (numéro d'identification du pneu) (définition) 354
 Traction 346
 Traction (définition) 354
 Usure de la bande de roulement 346
 voir Crevaïson
- Pneus été** 330
- Pneus hiver**
 Pneus M+S 331
- Pneus M+S** 331
- Point de service**
 voir Atelier qualifié
- Porte-bagages** 276
- Porte-boissons**
 voir Porte-gobelets
- Porte du conducteur**
 voir Portes
- Porte-gobelets**
 Arrière 278
 Consignes de sécurité importantes 277
 Console centrale 277
- Portes**
 Consignes de sécurité importantes . 84
 Déverrouillage de secours 86
 Message sur le visuel 254
 Ouverture de l'intérieur 85
 Unité de commande 39
 Verrouillage automatique (contacteur) 86
 Verrouillage automatique (ordinateur de bord) 221
 Verrouillage de secours 87
 Verrouillage et déverrouillage centralisés (clé) 79
- Positions de la clé**
 Clé SmartKey 144
 KEYLESS-GO 144
- Possibilités de rangement** 272
- PRE-SAFE® (protection préventive des occupants)**
 Message sur le visuel 231
 Mode de fonctionnement 55
- Pression de gonflage**
 voir Pression des pneus
- Pression des pneus**
 Affichage (ordinateur de bord) 337
 Avertissement de perte de pression 336
 Contrôle manuel 336
 Message sur le visuel 250
 Pression maximale 335
 Pression recommandée 332
 Remarques 334
- Prise 115 V** 280
- Prise 12 V**
 voir Prises
- Prise de diagnostic** 27
- Prises**
 Arrière 280
 Remarques générales 280
- Programme de changement de rapport**
 SETUP (ordinateur de bord) 223
- Programme de conduite Manuel** 156
- Programmes de conduite**
 Affichage 152
 Automatique 155
- Projecteurs**
 Appoint de liquide de lave-phares .. 303
 Buée à l'intérieur 119
 Lave-phares (fonctionnement) 118
 Lave-phares (remarques) 375
- Projecteurs antibrouillards**
 Allumage et extinction 116
 Message sur le visuel 237
- Protection antivol**
 Antidémarrage 75
 ATA (système d'alarme antivol) 75
- Protection de l'environnement**
 Remarques générales 22
- Protection de l'équipement électrique**
 voir Fusibles

R

- RACE START (véhicules AMG)** 182
- RACETIMER (ordinateur de bord)** 224
- Radio**
 Sélection des stations 213
 voir la notice d'utilisation spécifique

- Rapport d'anomalies relatives à la sécurité** 28
- Ravitaillement**
Remarques (véhicules AMG) 372
- Ravitaillement en carburant**
Consignes de sécurité importantes 158
Jauge de carburant 33
Ravitaillement en carburant 159
voir Carburant
- Recommandations pour la conduite**
Alcool au volant 164
Aquaplanage 168
Boîte de vitesses automatique 153
Carburant 164
Chaînes neige 331
Conduite en descente 166
Conduite en hiver 168
Conduite sur route mouillée 168
Consignes de rodage 142
Contrôle des gaz d'échappement .. 164
DISTRONIC PLUS 179
Effet de freinage limité sur les routes salées 166
Feux de croisement symétriques ... 114
Freins 166
Généralités 163
Trajet sur route glissante 169
Trajet sur route mouillée 166
Traversée de portions de route inondées 168
Voyages à l'étranger 114
- Réfrigérant (climatiseur)**
Consignes de sécurité importantes 376
- Refroidissement**
voir Climatisation
- Réglage de la répartition d'air** 134
- Réglage du débit d'air** 135
- Réglages**
Ordinateur de bord 218
Réglages d'usine (ordinateur de bord) 223
- Régulateur de vitesse**
Consignes de sécurité importantes 169
Désactivation 171
Manette du régulateur de vitesse .. 170
Mémorisation et maintien de la vitesse actuelle 170
Message sur le visuel 249
Réglage de la vitesse 171
Systèmes d'aide à la conduite 169
- Régulation de la vitesse**
voir Régulateur de vitesse
- Régulation du comportement dynamique**
voir ESP® (Contrôle électronique de la trajectoire)
- Remorquage**
Avec l'essieu arrière soulevé 324
Avec les 2 essieux au sol 324
Consignes de sécurité importantes 322
Dépose de l'anneau de remorquage 324
Pose de l'anneau de remorquage .. 323
- Remplacement des ampoules**
Consignes de sécurité importantes 120
Éclairage d'intersection 123
Feux de croisement 122
Feux de position 123
Feux de recul 124
Feux de route 122
Feux de stationnement avant 123
Feux stop 124
Vue d'ensemble des types d'ampoules 121
- Répartiteur électronique de freinage**
voir EBD (distribution de la force de freinage électronique)
- Réserve (réservoir de carburant)**
voir Carburant
- Réserve de carburant**
Message sur le visuel 243
Voyant d'alerte 265
voir Carburant
- Réservoir**
voir Réservoir de carburant
- Réservoir de carburant**
Capacité 371
Problème (défaut) 161
- Rétracteurs de ceinture**
Directives de sécurité 43
Fonctionnement 61

Rétrogradation forcée	
Programme de conduite manuel	157
Recommandations pour la conduite	153
Rétroviseur intérieur	
Commutation jour/nuit automatique	110
Commutation jour/nuit manuelle ..	108
Rétroviseurs	
voir Rétroviseur intérieur	
voir Rétroviseurs extérieurs	
Rétroviseurs extérieurs	
Commutation jour/nuit automatique	110
Déboîtement (résolution du problème)	109
Mémorisation de la position « marche arrière » du rétroviseur extérieur côté passager	110
Mémorisation des réglages (fonction Mémoires)	111
Rabattement et déploiement automatiques	109
Rabattement et déploiement électriques	108
Rabattement lors du verrouillage (ordinateur de bord)	222
Réglage	108
Réinitialisation	109
Roue de secours	
Rangement	365
Roue de secours compacte	
Caractéristiques techniques	366
Consignes de sécurité importantes	364
Remarques générales	364
Roue de secours d'urgence	
Rangement	365
Roues	
Changement de roue	354
Consignes de sécurité importantes	328
Contrôle	329
Couple de serrage	359
Dépose de la roue	358
Montage de la roue	358
Montage des roues	355
Permutation des roues/changement de roue	354
Roue de secours compacte	364

Stockage	355
Taille des jantes/pneus	359

S

Sangle supérieure (TopTether)	66
Sécurité	
Sécurité des occupants (vue d'ensemble des systèmes)	42
Système de classification des occupants (OCS)	50
Systèmes de retenue pour enfants ..	61
Transport des enfants	61
Sécurité des occupants	
Transport des enfants	61
Vue d'ensemble des systèmes	42
Sécurité pour siège-enfant	64, 65
Sélecteur du programme de conduite	154
Service à la clientèle	27
SETUP (ordinateur de bord)	223
Sièges	
Basculement des dossiers vers l'avant et redressement	103
Consignes de sécurité importantes	101
Mémorisation des réglages (fonction Mémoires)	111
Message sur le visuel concernant le dossier	254
Message sur le visuel concernant le dossier (volant multifonction 12 touches)	254
Mise en marche et arrêt de la ventilation des sièges	105
Mise en marche et arrêt du chauffage des sièges	104
Nettoyage des housses	310
Position assise correcte du conducteur	100
Problèmes relatifs à la ventilation des sièges	106
Problèmes relatifs au chauffage des sièges	105
Réglage (manuel et électrique)	102
Réglage des appuie-tête	103
Réglage du soutien lombaire à 4 réglages	104
Réglage électrique	103

- Sièges-enfants**
 ISOFIX 65
 Sangle supérieure 66
- Sorties d'échappement (consignes de nettoyage) 308**
- Soutien lombaire**
 Réglage du soutien lombaire à 4 réglages 104
- Spot de lecture 119**
- SRS (Système de retenue supplémentaire)**
 Message sur le visuel 232
- SRS (systèmes de retenue supplémentaires)**
 Introduction 43
 Voyant d'alerte 264
 Voyant d'alerte (fonctionnement) 43
- Station de lavage (entretien) 304**
- Stationnement 161**
 Caméra de recul 190
 Consignes de sécurité importantes 161
 Frein de stationnement 162
 Position « marche arrière » du rétroviseur extérieur côté passager 110
 voir PARKTRONIC
- Store**
 voir Stores pare-soleil
- Stores**
 voir Stores pare-soleil
- Stores pare-soleil**
 Ouverture et fermeture 96
 Toit ouvrant panoramique 95
- Succursale**
 voir Atelier qualifié
- Supplement Restraint System**
 voir SRS (systèmes de retenue supplémentaires)
- Système antiblocage de roues**
 voir ABS (système antiblocage de roues)
- Système audio**
 voir la notice d'utilisation spécifique
- Système de capteurs radar**
 Activation et désactivation 221
 Message sur le visuel 244
- Système de classification des occupants (OCS)**
 Autodiagnostic du système 53
 Mode de fonctionnement 50
 Problèmes 54
- Système de commande**
 voir Ordinateur de bord
- Système de commande de porte de garage**
 Consignes de sécurité importantes 290
 Effacement de la mémoire 294
 Ouverture et fermeture de la porte 293
 Programmation (touches dans le rétroviseur intérieur) 291
- Système de contrôle de la pression des pneus**
 Contrôle électronique de la pression des pneus 339
 Fonctionnement/remarques 337
 Message d'alerte 340
 Redémarrage 340
 Voyant d'alerte 270
- Système de détection de somnolence**
 voir ATTENTION ASSIST
- Système de fixation ISOFIX pour siège-enfant 65**
- Système de roulage à plat MOExtended 315**
- Système hors-route 4-MATIC 184**
- Systèmes d'aide à la conduite**
 Aide au stationnement 187
 Assistant à l'angle mort 192
 Assistant à l'angle mort actif 196
 Assistant de trajectoire 194
 Assistant de trajectoire actif 200
 ATTENTION ASSIST 191
 Caméra de recul 190
 DISTRONIC PLUS 171
 Fonction HOLD 181
 Groupe assistance en conduite active 196
 Groupe maniabilité dynamique avec mode sport 180
 Groupe trajectoire 192
 Message sur le visuel 244
 PARKTRONIC 184

- RACE START (véhicules AMG) 182
 Régulateur de vitesse (TEMPOMAT) 169
- Systèmes de retenue**
 voir SRS (systèmes de retenue supplémentaires)
- Systèmes de sécurité**
 voir Systèmes de sécurité active
- Systèmes de sécurité active**
 ABS (système antiblocage de roues) 67
 BAS (système d'assistance au freinage) 68
 BAS PLUS (système d'assistance au freinage PLUS) 68
 Consignes de sécurité importantes . 67
 ESP® (Contrôle électronique de la trajectoire) 69, 70
 ETS/4-ETS (Système de traction électronique) 69
 Freinage adaptatif 73
 Frein PRE-SAFE® 73
 Répartiteur électronique de freinage 72
 Vue d'ensemble 67
- T**
- Tableau des fusibles (outillage de bord)** 314
Tapis de sol 295
TELEAID
 Alerte de dépassement de vitesse . 290
 Appel d'urgence 283
 Autodiagnostic 283
 Consignes de sécurité importantes 282
 Déclenchement de l'alarme du véhicule 290
 Diagnostic à distance du véhicule .. 288
 Fermeture à distance du véhicule .. 288
 Gardiennage virtuel 290
 Localisation d'un véhicule volé 288
 Ouverture à distance du véhicule .. 287
 Priorité des appels 286
 Search & Send 287
 Système 283
 Téléchargement d'itinéraires 289
 Téléchargement de points de destination (COMAND) 287
 Touche d'appel d'information MB .. 286
 Touche d'appel de dépannage 285
- Télécommande**
 Programmation (système de commande de porte de garage) 291
 Système de commande de porte de garage 290
- Téléphone**
 Menu (ordinateur de bord) 214
 Message sur le visuel 255
 Numéros du répertoire téléphonique 215
 Prise d'appel 214
 Refus d'appel/fin de communication 215
 Répétition d'appel 215
- Téléphone portable**
 Menu (ordinateur de bord) 214
- Température**
 Huile moteur (ordinateur de bord) . 223
 Liquide de refroidissement 206
 Liquide de refroidissement (ordinateur de bord) 223
 Réglage (climatisation) 134
 Température extérieure 207
- Temps au tour (RACETIMER)** 224
- Toit ouvrant**
 voir Toit ouvrant panoramique
- Toit ouvrant panoramique**
 Consignes de sécurité importantes . 94
 Ouverture et fermeture 95
 Ouverture et fermeture du store pare soleil 96
 Problème (défaut) 97
 Réinitialisation 96
- Totalisateur** 210
 voir Totalisateur journalier
- Totalisateur général** 210
- Totalisateur journalier**
 Affichage 210
 Remise à zéro (ordinateur de bord) 211
- Totalisateur kilométrique**
 voir Totalisateur général
 voir Totalisateur journalier
- Totalisateur kilométrique journalier**
 voir Totalisateur journalier
- Touche de sélection du programme** 153

- Transmission intégrale permanente 4MATIC** 184
- Transport du véhicule** 324
- Trappe du réservoir**
Ouverture et fermeture 159
- Traversée de portions de route inondées** 168
- Trousse de premiers soins** 314
- Trousse d'outils du véhicule** 314
- U**
- Unité de commande au plafond** 38
- Utilisation en hiver**
Chaînes neige 331
Consignes de sécurité importantes 330
Trajet sur route glissante 169
- V**
- Véhicule**
Abaissement 359
Caractéristiques du véhicule 377
Chargement 341
Démarrage 146
Déverrouillage (clé) 79
Déverrouillage de secours 86
Équipement 23
Garantie limitée 28
Immobilisation 356
Immobilisation pendant des périodes prolongées 163
Levage 356
Maintenance 24
Message sur le visuel 253
Réglages personnalisés 218
Remorquage 322
Saisie des données 28
Signalement des problèmes 27
Transport 324
Verrouillage (clé) 79
Verrouillage de secours 87
- Verrouillage**
voir Verrouillage centralisé
- Verrouillage centralisé** 79
Verrouillage automatique (ordinateur de bord) 221
Verrouillage et déverrouillage avec la clé 79
- Verrouillage de secours**
Porte du conducteur 86
- Verrouillage de secours du véhicule** . 87
- Verrouillage des portes**
Automatique 86
De l'intérieur (touche de verrouillage centralisé) 85
Verrouillage de secours 87
- Vidéo (DVD)** 214
- Visuel (consignes de nettoyage)** 309
- Visuel multifonction**
Affichage permanent 219
Fonctionnement/remarques 209
- Vitres**
Nettoyage 307
voir Vitres latérales
- Vitres latérales**
Consignes de sécurité importantes . 90
Fermeture confort 92
Ouverture confort 92
Ouverture et fermeture 91
Problème (défaut) 93
Réinitialisation 93
- Voiture**
voir Véhicule
- Volant**
Consignes de sécurité importantes 106
Mémorisation des réglages (fonction Mémoires) 111
Nettoyage 309
Palettes de changement de rapport au volant 154
Réglage électrique 106
Réglage manuel 106
Touches (ordinateur de bord) 207
Vue d'ensemble des touches 35
- Volant multifonction**
Utilisation de l'ordinateur de bord . 207
Vue d'ensemble 35
- Voyages à l'étranger**
Feux de croisement symétriques ... 114
Service Mercedes-Benz 299
- Voyant PASSENGER AIRBAG OFF** 50

Voyants

voir Voyants de contrôle et d'alerte

Voyants de contrôle et d'alerte

ABS	259
Alerte de distance	269
Ceintures de sécurité	257
Diagnostic moteur	265
DISTRONIC PLUS	269
ESP®	262
ESP® OFF	263
Freins	259
Liquide de refroidissement	266
Mode maniabilité sport	263
Réserve de carburant	265
SRS	264
Système de contrôle de la pression des pneus	270
Voyant PASSENGER AIRBAG OFF	50
Vue d'ensemble	34

Protection de l'environnement

Remarques générales

☉ Protection de l'environnement

Daimler AG pratique une politique globale de protection de l'environnement.

Les objectifs poursuivis sont une utilisation parcimonieuse des ressources et une attitude responsable par rapport aux fondements naturels de la vie, leur sauvegarde servant autant l'homme que la nature.

Vous pouvez contribuer à la protection de l'environnement en appliquant certaines règles lors de l'utilisation de votre véhicule.

La consommation de carburant et l'usure du moteur, de la boîte de vitesses, des freins et des pneus dépendent

- des conditions d'utilisation du véhicule
- de votre style de conduite

Vous avez la possibilité d'influer sur ces 2 facteurs. Tenez compte pour cela des remarques suivantes :

Conditions d'utilisation

- Evitez les trajets courts, car ils augmentent la consommation de carburant.
- Surveillez la pression des pneus.
- Ne transportez pas de charges inutiles.
- Déposez le système de portage monté sur le toit lorsque vous n'en avez plus besoin.
- Faites effectuer régulièrement la maintenance du véhicule, car elle contribue à la protection de l'environnement. Respectez par conséquent les échéances de maintenance.
- Confiez toujours les travaux de maintenance à un atelier qualifié.

Style de conduite

- N'appuyez pas sur la pédale d'accélérateur lors du démarrage du moteur.
- Ne faites pas chauffer le moteur à l'arrêt.
- Adoptez une conduite prévoyante et maintenez une distance suffisante avec le véhicule qui précède.

- Evitez les accélérations et les coups de frein fréquents et brusques.
- Changez de rapport à temps et ne montez dans chaque rapport qu'aux $\frac{2}{3}$ du régime maximal.
- Arrêtez le moteur pendant les temps d'attente dus aux conditions de circulation.
- Surveillez la consommation de carburant.

Informations et recommandations relatives à l'environnement

Lorsqu'il est spécifié dans la présente notice d'utilisation que vous devez éliminer des matériaux ou des substances, commencez toujours par essayer de les régénérer et de les recycler. Respectez les prescriptions et directives environnementales applicables lors de l'élimination des matériaux ou des substances. Vous contribuerez ainsi à la protection de l'environnement.

Pièces d'origine Mercedes-Benz

☉ Protection de l'environnement

Daimler AG propose des organes et des pièces recyclés en échange standard qui présentent un niveau de qualité identique à celui des pièces neuves. Une garantie limitée identique à celle des pièces neuves leur est également accordée.

! Les airbags, les rétracteurs de ceinture ainsi que les calculateurs et les capteurs de ces systèmes de retenue peuvent être montés aux emplacements suivants :

- Portes
- Montants de porte
- Bas de porte
- Sièges
- Poste de conduite
- Combiné d'instruments
- Console centrale

Ne montez aucun accessoire (un système audio, par exemple) à ces emplacements. N'effectuez pas de réparations ni de travaux de soudage. Vous pourriez compromettre le fonctionnement des systèmes de retenue.

Confiez le montage ultérieur d'accessoires à un atelier qualifié.

Si vous utilisez des composants, des pneus et des jantes ou des accessoires importants pour la sécurité non homologués par Mercedes-Benz, la sécurité de fonctionnement de votre véhicule risque d'être compromise. Le fonctionnement de systèmes importants pour la sécurité, tels que le système de freinage, risque d'être perturbé. Utilisez exclusivement des pièces d'origine Mercedes-Benz ou des pièces de qualité équivalente. Utilisez uniquement des pneus et des jantes ainsi que des accessoires qui ont été homologués pour votre type de véhicule.

Les pièces d'origine Mercedes-Benz sont soumises à des contrôles qualité très stricts. Chaque pièce a été spécialement conçue, fabriquée ou choisie pour les véhicules Mercedes-Benz et leur est adaptée. Il est par conséquent recommandé d'utiliser uniquement des pièces d'origine Mercedes-Benz.

Plus de 300 000 pièces d'origine Mercedes-Benz différentes sont disponibles pour les modèles Mercedes-Benz.

Tous les points de service Mercedes-Benz entretiennent un stock de pièces d'origine Mercedes-Benz pour les travaux de maintenance et de réparation nécessaires. En outre, des centres de livraison de pièces répartis de manière stratégique assurent un service de pièces rapide et fiable.

Pour toute commande de pièces d'origine Mercedes-Benz, indiquez toujours le numéro d'identification du véhicule (VIN)

(▷ page 368) et le numéro du moteur

(▷ page 369).

Notice d'utilisation

Remarques générales

Avant de prendre la route pour la première fois, nous vous recommandons de lire attentivement cette notice d'utilisation et de vous familiariser avec votre véhicule.

Pour votre sécurité et pour augmenter la durée de fonctionnement de votre véhicule, suivez les instructions et avertissements qui figurent dans cette notice d'utilisation. Leur non-respect peut endommager le véhicule et provoquer des dommages corporels.

Tout dommage sur le véhicule résultant du non-respect des instructions n'est pas couvert par la Mercedes-Benz Limited Warranty.

Equipements du véhicule

Cette notice d'utilisation décrit tous les modèles ainsi que l'ensemble des équipements de série et optionnels qui étaient disponibles pour votre véhicule au moment de la clôture de la rédaction de cette notice d'utilisation. Des divergences sont possibles selon les pays. Notez que votre véhicule n'est pas obligatoirement équipé de toutes les fonctions décrites. Cela vaut également pour les fonctions et systèmes importants pour la sécurité. Par conséquent, l'équipement de votre véhicule peut différer de certaines descriptions et illustrations.

Tous les systèmes dont votre véhicule est équipé sont répertoriés dans le contrat de vente d'origine de votre véhicule.

Pour toutes les questions relatives à l'équipement et à son utilisation, adressez-vous à un point de service Mercedes-Benz.

La notice d'utilisation et le carnet de maintenance sont des documents importants qui doivent être conservés dans le véhicule.

Maintenance et conduite

Maintenance et documentation

La garantie pour vices cachés de votre véhicule s'applique conformément aux conditions de garantie indiquées dans le carnet de maintenance et de garantie. Votre point de service Mercedes-Benz agréé remplace et répare toutes les pièces montées en usine conformément aux conditions de garantie suivantes :

- Garantie limitée accordée aux véhicules neufs
- Garantie relative au système d'échappement
- Garantie relative aux émissions
- Californie, Connecticut, Maine, Massachusetts, New York, Pennsylvanie, Rhode Island et Vermont
- Lois étendues sur la protection des consommateurs (« Lemon Laws ») spécifiques à chaque Etat

Informations clients spécifiques à la Californie

Si vous résidez en Californie, vous avez droit au remplacement du véhicule ou au remboursement du prix d'achat ou de leasing dès lors que Mercedes-Benz USA, LLC et/ou des ateliers et points de service agréés ne sont pas en mesure, après plusieurs réparations justifiées, d'éliminer les défauts ou dysfonctionnements importants survenus sur le véhicule et couverts par la garantie contractuelle. Les clients qui achètent ou prennent un véhicule en leasing peuvent faire réparer leur véhicule dans un délai de 18 mois à compter de la livraison ou jusqu'à un kilométrage de 29 000 km (18 000 miles), en fonction de l'éventualité qui survient en premier, lorsque

- (1) le même défaut ou dommage critique peut provoquer des blessures graves voire mortelles des occupants du véhicule pendant la marche ET que ce défaut a déjà été réparé 2 fois ET que Mercedes-

Benz, LLC a été informé par écrit de la nécessité d'une réparation

- (2) le même défaut ou dommage, moins critique que celui mentionné au point (1), a déjà été réparé 4 fois ET que Mercedes-Benz, LLC a été informé par écrit de la nécessité d'une réparation
- (3) le véhicule ne peut pas être utilisé pendant plus de 30 jours calendaires suite à des travaux de réparation dus aux mêmes défauts ou dommages critiques ou à d'autres défauts ou dommages critiques

Veuillez envoyer vos notifications écrites à l'adresse :

Mercedes-Benz USA, LLC
Customer Assistance Center
One Mercedes Drive
Montvale, NJ 07645-0350

Maintenance

Le carnet de maintenance et de garantie décrit tous les travaux de maintenance qui doivent être effectués à intervalles réguliers. Veillez à toujours amener le carnet de maintenance et de garantie lorsque vous déposez le véhicule dans un point de service Mercedes-Benz agréé. Votre conseiller clientèle inscrit systématiquement le service de maintenance effectué dans le carnet de maintenance et de garantie.

Roadside Assistance

Le programme Roadside Assistance de Mercedes-Benz vous offre une assistance technique en cas de panne. Les appels passés au numéro gratuit du programme Roadside Assistance sont traités 24/24 heures par nos collaborateurs. Et cela, 365 jours par an.

**1-800-FOR-MERCedes (1-800-367-6372)
(pour les Etats-Unis)**

1-800-387-0100 (pour le Canada)

Pour de plus amples informations, reportez-vous à la brochure relative au programme Roadside Assistance de Mercedes-Benz (pour les États-Unis) ou au chapitre « Roadside Assistance » du carnet de maintenance et de garantie (pour le Canada). Vous trouverez ces 2 documents dans le porte-documents de votre véhicule.

Changement d'adresse ou changement de propriétaire

En cas de changement d'adresse, veuillez nous envoyer la « Notification de changement d'adresse » qui se trouve dans le carnet de maintenance et de garantie ou contacter le Customer Assistance Center de Mercedes-Benz (États-Unis) au numéro 1-800-FOR-MERCEdes (1-800-367-6372) ou le Customer Service (Canada) au numéro 1-800-387-0100. De cette manière, nous serons en mesure de vous joindre à temps, en cas de besoin.

Si vous vendez votre Mercedes, veuillez laisser l'ensemble des documents dans le véhicule afin que le prochain propriétaire puisse en disposer.

Si vous avez acheté un véhicule d'occasion, veuillez nous envoyer la « Notification de l'achat d'un véhicule d'occasion » qui se trouve dans le carnet de maintenance et de garantie ou contacter le Customer Assistance Center de Mercedes-Benz (États-Unis) au numéro 1-800-FOR-MERCEdes (1-800-367-6372) ou le Customer Service (Canada) au numéro 1-800-387-0100.

Conduite en dehors des États-Unis et du Canada

Si vous voyagez à l'étranger avec votre véhicule, tenez compte des remarques suivantes :

- Il est possible que les points de service et les pièces de rechange ne soient pas disponibles immédiatement.
- Il est possible que du carburant sans plomb pour véhicules équipés d'un catalyseur ne soit pas disponible. Le carburant plombé peut provoquer des dommages au niveau du catalyseur.
- Il est possible que le carburant ait un indice d'octane considérablement plus faible. Un carburant inapproprié peut provoquer des dommages au niveau du moteur.

Certains modèles de Mercedes-Benz sont disponibles en Europe par l'intermédiaire de notre European Delivery Program (programme de livraison européen). Pour obtenir de plus amples informations, adressez-vous à un point de service Mercedes-Benz agréé ou envoyez un courrier à l'une des adresses suivantes :

États-Unis :

Mercedes-Benz USA, LLC
European Delivery Department
One Mercedes Drive
Montvale, NJ 07645-0350

Canada :

Mercedes-Benz Canada, Inc.
European Delivery Department
98 Vanderhoof Avenue
Toronto, Ontario M4G 4C9

Sécurité de fonctionnement

Consignes de sécurité importantes

ATTENTION

Si vous ne faites pas effectuer les services de maintenance prescrits ni les réparations nécessaires, cela peut entraîner des dysfonc-

tionnements ou la défaillance de certains systèmes. Il y a risque d'accident.

Confiez toujours les services de maintenance prescrits et les réparations nécessaires à un atelier qualifié.

ATTENTION

Si vous coupez le contact pendant la marche, certaines fonctions importantes pour la sécurité ne seront pas disponibles ou ne le seront que de manière limitée. Cela peut concerner la direction assistée et l'assistance de freinage, par exemple. Vous devez alors fournir un effort beaucoup plus important pour diriger et freiner le véhicule. Il y a risque d'accident.

Ne coupez pas le contact pendant la marche.

ATTENTION

Toute modification effectuée sur les composants électroniques, leurs logiciels ou leur câblage risque de compromettre le fonctionnement de ceux-ci ou d'autres composants mis en réseau. Cela peut concerner en particulier les systèmes importants pour la sécurité. Ceux-ci risquent alors de ne plus fonctionner correctement et/ou de compromettre la sécurité de fonctionnement du véhicule. Cela entraîne un risque accru d'accident et de blessure.

N'intervenez en aucun cas sur le câblage ni sur les composants électroniques ou leurs logiciels. Confiez toujours les travaux sur les appareils électriques et électroniques à un atelier qualifié.

Vous risquez d'endommager le véhicule si

- celui-ci touche le sol, par exemple sur un bord de trottoir élevé ou sur des chemins non stabilisés
- vous franchissez trop rapidement un obstacle, par exemple un trottoir ou un nid de poule
- un objet lourd heurte le soubassement ou des éléments du train de roulement

Dans ces situations ou dans des situations similaires, la carrosserie, le soubassement, les éléments du train de roulement, les jantes ou les pneus risquent également de subir des dommages non visibles. Les composants endommagés de cette manière risquent de tomber en panne inopinément ou de ne plus absorber, comme prévu, les sollicitations générées lors d'un accident.

Si le revêtement du soubassement est endommagé, des matières inflammables (des feuilles, de l'herbe ou des branches, par exemple) peuvent s'accumuler entre le soubassement et son revêtement. Si ces matières entrent en contact avec des pièces brûlantes du système d'échappement, elles risquent de s'enflammer.

Faites immédiatement contrôler et réparer le véhicule par un atelier qualifié. Si, pendant la poursuite du trajet, vous constatez que la sécurité de marche du véhicule est compromise, arrêtez-vous immédiatement en tenant compte des conditions de circulation. Dans ce cas, prenez contact avec un atelier qualifié.

Déclarations de conformité

Composants du véhicule commandés par radio

Etats-Unis : « Les radiotéléphones de ce véhicule sont conformes à la partie 15 des dispositions FCC. Leur utilisation est soumise aux 2 conditions suivantes : 1) Ces appareils ne doivent pas être une source de perturbations nuisibles. 2) Ces appareils doivent pouvoir supporter les perturbations captées, notamment celles qui pourraient causer des fonctionnements indésirables. Les transformations et modifications qui n'ont pas été expressément autorisées par l'instance responsable de la conformité peuvent entraîner le retrait de l'autorisation d'utilisation de l'appareil. »

Canada : « Les radiotéléphones de ce véhicule sont conformes aux normes CNR exemptes

de licence d'Industrie Canada. Leur utilisation est soumise aux 2 conditions suivantes : (1) Ces appareils ne doivent pas être une source de perturbations. (2) Ces appareils doivent pouvoir supporter les perturbations captées, notamment celles qui pourraient causer des fonctionnements indésirables. »

Prise de diagnostic

La prise de diagnostic est destinée au raccordement d'appareils de diagnostic par un atelier qualifié.

ATTENTION

Si vous raccordez des appareils à une prise de diagnostic du véhicule, le fonctionnement des systèmes du véhicule risque d'être compromis. La sécurité de fonctionnement du véhicule peut alors être compromise. Il y a risque d'accident.

Ne raccordez pas d'appareils à une prise de diagnostic du véhicule.

ATTENTION

Les objets éventuellement posés sur le plancher côté conducteur risquent d'entraver la course des pédales ou de bloquer une pédale si celle-ci est enfoncée. Cela compromet la sécurité de fonctionnement et la sécurité routière du véhicule. Il y a risque d'accident.

Rangez tous les objets en lieu sûr dans le véhicule afin d'éviter qu'ils ne se retrouvent sur le plancher côté conducteur. Fixez toujours les tapis de sol conformément aux prescriptions afin de ne pas entraver la course des pédales. N'utilisez pas de tapis de sol non fixés.

! La batterie de démarrage peut se décharger lorsque le moteur est arrêté et que les appareils raccordés à la prise de diagnostic sont utilisés.

Si vous raccordez des appareils à la prise de diagnostic, les données relatives au contrôle des émissions risquent d'être remises à zéro. Il se peut alors que le véhicule ne réponde pas

aux exigences du prochain contrôle antipollution effectué dans le cadre du contrôle technique.

Atelier qualifié

Un point de service Mercedes-Benz est un atelier qualifié. Celui-ci dispose des connaissances, de l'outillage et des qualifications nécessaires pour mener à bien les travaux requis sur le véhicule. Cela vaut notamment pour les travaux importants pour la sécurité. Tenez compte des remarques qui figurent dans le carnet de maintenance.

Confiez toujours les travaux suivants à un point de service Mercedes-Benz :

- Travaux importants pour la sécurité
- Travaux de maintenance
- Travaux de réparation
- Modifications, pose ou transformation de composants
- Travaux sur les composants électroniques

Problèmes relatifs au véhicule

Si votre véhicule présente des problèmes pouvant notamment compromettre sa sécurité, adressez-vous à un point de service Mercedes-Benz agréé dans le but d'effectuer un diagnostic de votre véhicule et d'éliminer les défauts. Si celui-ci n'a pas pu résoudre le problème à votre entière satisfaction, adressez-vous à nouveau à un point de service Mercedes-Benz ou envoyez un courrier à l'une des adresses suivantes :

Etats-Unis :

Customer Assistance Center
Mercedes-Benz USA, LLC
One Mercedes Drive
Montvale, NJ 07645-0350

Canada :

Customer Relations Department
Mercedes-Benz Canada, Inc.
98 Vanderhoof Avenue

Toronto, Ontario M4G 4C9

Reporting safety defects

Uniquement pour les États-Unis :

Le présent texte est reproduit d'après les directives applicables aux fabricants en vertu du titre 49, partie 575, du Code américain des règlements fédéraux et conformément au « National Traffic and Motor Vehicle Safety Act of 1966 ».

Si vous êtes d'avis que votre véhicule présente un vice pouvant entraîner un accident ou des blessures graves voire mortelles, veuillez contacter immédiatement la National Highway Traffic Safety Administration (NHTSA) et en informer également Mercedes-Benz USA, LLC.

Si la NHTSA reçoit plusieurs réclamations similaires, elle peut ouvrir une enquête. Si elle constate, lors de cette enquête, qu'un certain groupe de véhicules présente un défaut essentiel pour la sécurité, la NHTSA peut ordonner un rappel de produit ou une campagne de réparation. La NHTSA n'est cependant pas habilitée à intervenir dans les litiges privés vous opposant à votre distributeur ou à Mercedes-Benz USA, LLC.

Vous pouvez contacter la NHTSA gratuitement par l'intermédiaire de la Vehicle Safety Hotline au numéro 1-888-327-4236 (téléscripteur : 1-800-424-9153) et du site Internet <http://www.safercar.gov> ou adresser un courrier à l'adresse : Administrator, NHTSA, 400 Seventh Street, SW., Washington, DC 20590.

Pour de plus amples informations sur la sécurité des véhicules, consultez le site Internet suivant :

<http://www.safercar.gov>

Garantie pour vices cachés

! Suivez les instructions données dans ce Guide du conducteur concernant l'utilisation conforme de votre véhicule et les ris-

ques d'endommagement du véhicule. Les dommages survenus sur votre véhicule suite au non-respect volontaire de ces instructions ne sont couverts ni par la garantie limitée de Mercedes-Benz ni par la garantie contractuelle accordée aux véhicules neufs ou d'occasion.

Données mémorisées dans le véhicule

Informations sur la saisie électronique des données dans le véhicule

(y compris une remarque relative au California Code § 9951)

Votre véhicule mémorise les données électroniques du véhicule. Si votre véhicule est équipé du système mbrace (Canada : TELE-AID), les données sont transmises en cas d'accident.

Ces informations servent, par exemple, à contrôler des systèmes du véhicule à la suite d'un accident et à améliorer continuellement la sécurité du véhicule. Daimler AG peut accéder à ces données et les transmettre à des tiers

- pour des enquêtes de sécurité ou des diagnostics du véhicule
- avec l'accord du propriétaire du véhicule
- sur instruction des autorités de poursuite pénale
- dans le cadre de procédures de conciliation en cas de litiges dans lesquels Daimler AG, ses filiales ou son réseau de distribution et de services sont impliqués
- en raison d'autres directives légales

Tenez compte des autres informations relatives aux données pouvant être mémorisées et transmises par ce système qui figurent dans votre contrat de commande mbrace (Canada : TELEAID).

Informations sur les droits d'auteur**Informations générales**

Vous trouverez des informations concernant les licences relatives aux logiciels libres et open source utilisés dans votre véhicule et les composants électroniques sur la page Web suivante :

[http://www.mercedes-benz.com/
opensource](http://www.mercedes-benz.com/opensource)

Poste de conduite	32
Combiné d'instruments	33
Volant multifonction	35
Console centrale	36
Unité de commande au plafonnier	38
Unité de commande sur la porte	39

Poste de conduite

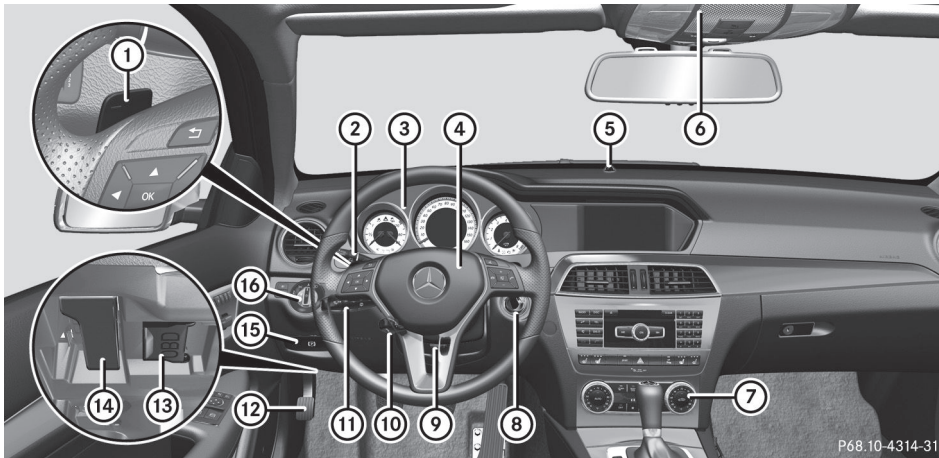

P68.10-4314-31

	Fonction	Page
①	Palettes de changement de rapport au volant	154
②	Commodo	117
③	Combiné d'instruments	33
④	Avertisseur sonore	
⑤	Voyants du PARKTRONIC (uniquement pour le Canada)	184
⑥	Unité de commande au plafonnier	38
⑦	Systèmes de climatisation	130
⑧	Contacteur d'allumage Touche de démarrage et d'arrêt	144 144

	Fonction	Page
⑨	Réglage manuel du volant	106
⑩	Réglage électrique du volant	106
⑪	Manette du TEMPOMAT	170
⑫	Frein de stationnement	162
⑬	Prise de diagnostic	27
⑭	Ouverture du capot	300
⑮	Desserrage du frein de stationnement	162
⑯	Commutateur d'éclairage	114

Combiné d'instruments

Affichages et éléments de commande

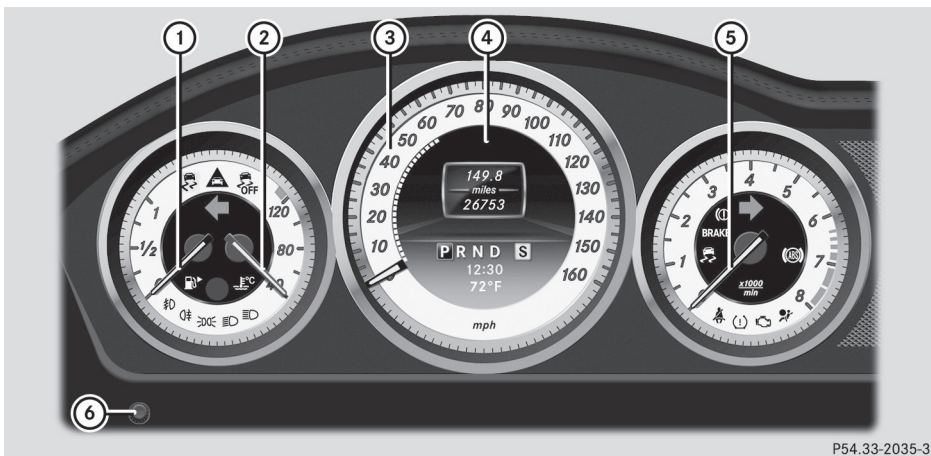

P54.33-2035-31

	Fonction	Page		Fonction	Page
①	Niveau du carburant		④	Visuel multifonction	209
②	Température du liquide de refroidissement	206	⑤	Compte-tours	207
③	Segments du tachymètre	207	⑥	Eclairage des instruments	206

Voyants de contrôle et d'alerte

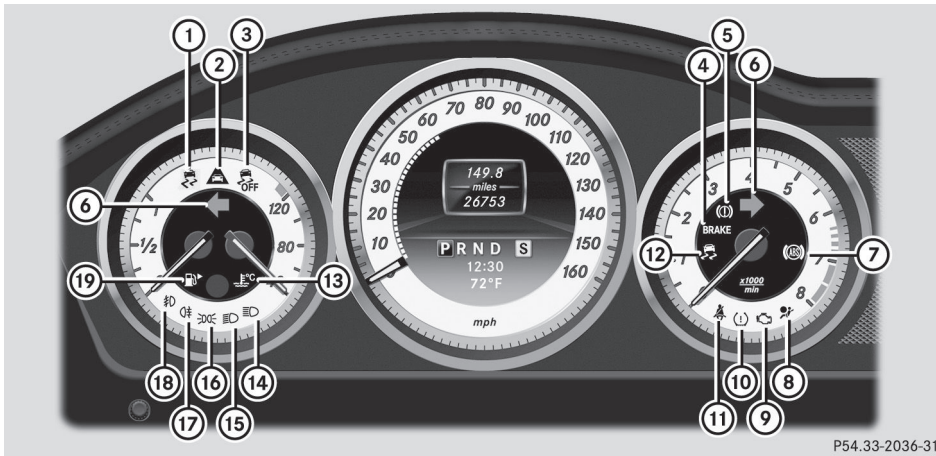

P54.33-2036-31







	Fonction	Page
①	ESP® SPORT handling mode sur les véhicules AMG	262 263
②	Alerte de distance	269
③	ESP® OFF	262
④	Freins (uniquement pour les Etats-Unis)	259
⑤	Freins (uniquement pour le Canada)	259
⑥	Clignotants	117
⑦	ABS	259
⑧	SRS	264
⑨	Diagnostic moteur	265
⑩	Système de contrôle de la pression des pneus	270







	Fonction	Page
⑪	Ceintures de sécurité	257
⑫	ESP® sur les véhicules AMG	263
⑬	Liquide de refroidissement	266
⑭	Feux de route	117
⑮	Feux de croisement	115
⑯	Feux de position	116
⑰	Feu antibrouillard arrière	116
⑱	Réserve de carburant	265

Volant multifonction



Du premier coup d'œil

	Fonction	Page
①	Visuel multifonction	209
②	Visuel du système audio/COMAND (voir la notice d'utilisation spécifique)	
③	 Mise en marche du LINGUATRONIC (voir la notice d'utilisation spécifique)	
④	 Refus d'un appel ou fin de communication Sortie du répertoire téléphonique/de la mémoire de répétition d'appel  Lancement ou prise d'un appel Passage à la mémoire de répétition d'appel   Réglage du volume sonore  Désactivation et activation du son	214

	Fonction	Page
⑤	  Sélection d'un menu   Sélection d'un sous-menu ou navigation à l'intérieur d'une liste  Confirmation de la sélection Masquage des messages sur le visuel	207
⑥	 Retour Arrêt du LINGUATRONIC (voir la notice d'utilisation spécifique)	207



P46.10-3285-31



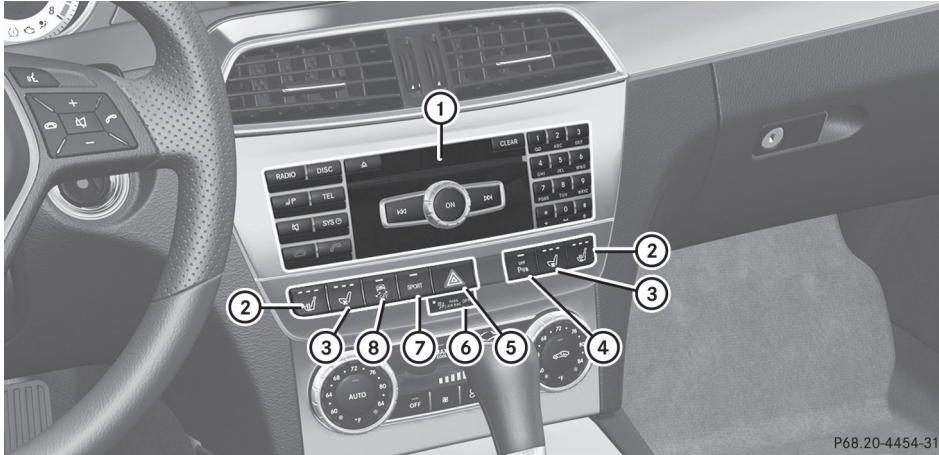



Console centrale

Partie supérieure de la console centrale



P68.20-4454-31

	Fonction	Page
①	Système audio ou COMAND Online (voir la notice d'utilisation spécifique)	
②	 Chauffage du siège	104
③	 Ventilation du siège	105
④	 PARKTRONIC (uniquement pour le Canada)	184

	Fonction	Page
⑤	 Feux de détresse	117
⑥	  VOYANT  VOYANT	50
⑦	 Pack de conduite dynamique avec mode de conduite sport	180
⑧	 Véhicules AMG: ESP®	71

Partie inférieure de la console centrale

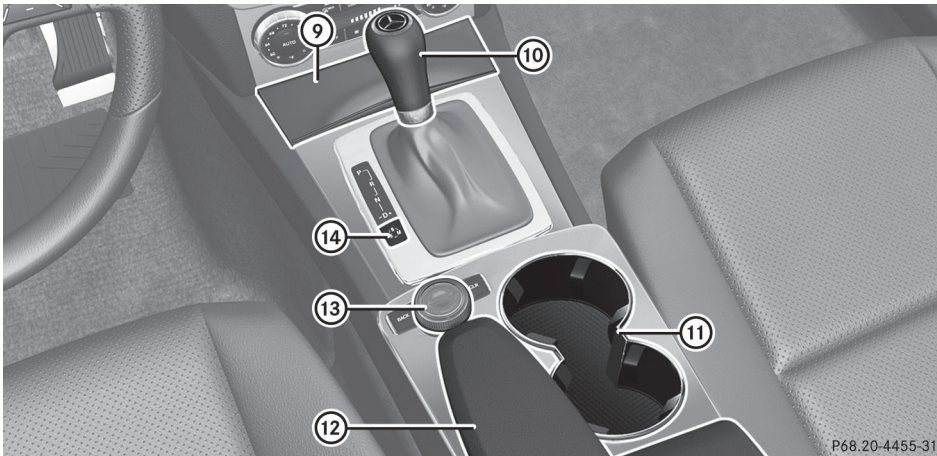

Du premier coup d'œil





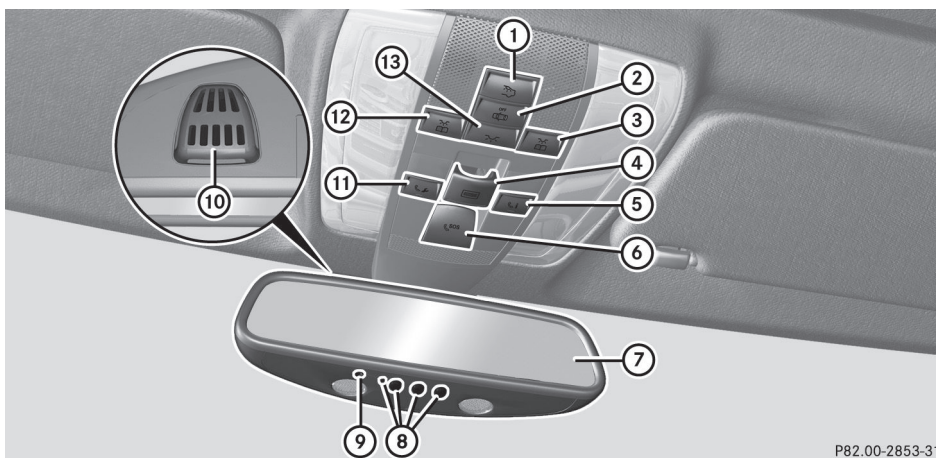

	Fonction	Page
⑨	Bac de rangement Cendrier Allume-cigare	272 278 279
⑩	Levier sélecteur	151
⑪	Porte-gobelets	277
⑫	Bac de rangement	272



	Fonction	Page
⑬	Sélecteur du système audio/sélecteur COMAND (voir la notice d'utilisation spécifique)	
⑭	 Sélection du programme de conduite	153

Unité de commande au plafonnier



P82.00-2853-31

	Fonction	Page
①	 Allumage et extinction de l'éclairage intérieur arrière	120
②	 Activation et désactivation de la commande automatique de l'éclairage intérieur	120
③	 Allumage et extinction du spot de lecture droit	119
④	 Ouverture et fermeture du toit ouvrant panoramique avec stores pare-soleil	95
⑤	 Touche d'appel d'information MB (système mbrace)	286
⑥	 Touche SOS (système mbrace)	283
⑦	Rétroviseur intérieur	108



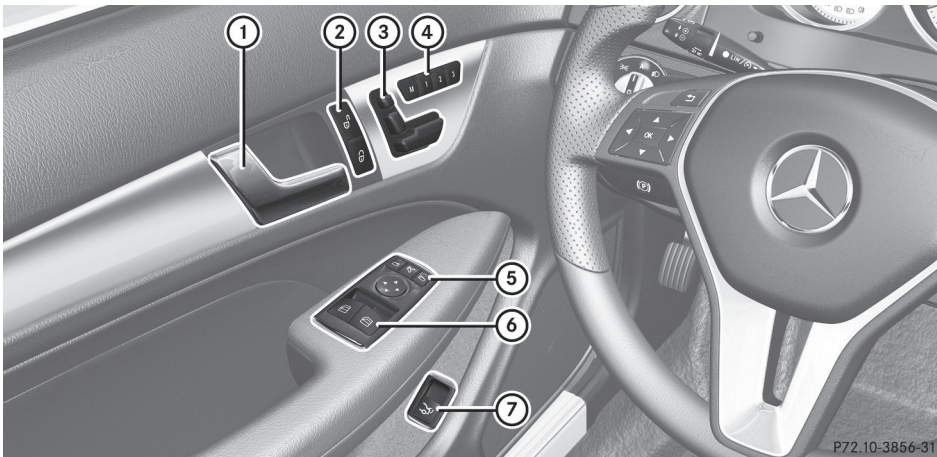

	Fonction	Page
⑧	Touches de la télécommande de porte de garage	293
⑨	Boussole électronique intégrée	294
⑩	Microphone pour le système mbrace (système d'appel d'urgence), le téléphone et le LINGUATRONIC ¹	
⑪	 Touche d'appel de dépannage (système mbrace)	285
⑫	 Allumage et extinction du spot de lecture gauche	119
⑬	 Allumage et extinction de l'éclairage intérieur avant	120

¹ Le LINGUATRONIC est disponible uniquement en liaison avec le système COMAND. Tenez compte de la notice d'utilisation spécifique.

Unité de commande sur la porte

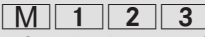

Du premier coup d'œil

	Fonction	Page		Fonction	Page
①	Ouverture de la porte	85	⑤	 Réglage, déploiement et rabattement électriques des rétroviseurs extérieurs	108
②	 Déverrouillage et verrouillage du véhicule	85	⑥	 Ouverture et fermeture des vitres latérales	91
③	Réglage électrique des sièges	103	⑦	 Ouverture du coffre	89
④	 Mémorisation des réglages du siège, des rétroviseurs extérieurs et du volant	111			

Informations utiles	42
Alarme panique	42
Sécurité des occupants	42
Transport des enfants	61
Systemes de sécurité active	67
Protection antivol	75

Informations utiles

- i** Cette notice d'utilisation décrit tous les modèles ainsi que l'ensemble des équipements de série et optionnels qui étaient disponibles pour votre véhicule au moment de la clôture de la rédaction de cette notice d'utilisation. Des divergences sont possibles selon les pays. Notez que votre véhicule n'est pas obligatoirement équipé de toutes les fonctions décrites. Cela vaut également pour les fonctions et systèmes importants pour la sécurité.
- i** Lisez les informations sur les ateliers qualifiés (▷ page 27).

Alarme panique



- ▶ **Activation:** appuyez pendant 1 seconde environ sur la touche **PANIC** ①.
Une alarme retentit et l'éclairage extérieur clignote.
 - ▶ **Désactivation:** appuyez de nouveau sur la touche **PANIC** ①.
- ou
- ▶ Introduisez la clé dans le contacteur d'allumage.
- ou
- ▶ Appuyez sur la touche de démarrage et d'arrêt KEYLESS-GO.
La clé dotée de la fonction KEYLESS-GO doit se trouver à l'intérieur du véhicule.

Sécurité des occupants

Vue d'ensemble de la sécurité des occupants

Cette section décrit les caractéristiques principales des composants des systèmes de retenue du véhicule.

Les systèmes de retenue comprennent

- les ceintures de sécurité
- les systèmes de retenue pour enfants
- les systèmes de fixation ISOFIX pour siège-enfant

Une protection supplémentaire est offerte par

- Le système SRS (systèmes de retenue supplémentaires)
- les appuie-tête NECK-PRO
- les composants du système d'airbags avec
 - le voyant PASSENGER AIRBAG OFF
 - le siège du passager équipé du système de classification des occupants (OCS)

Les différents systèmes d'airbags fonctionnent indépendamment les uns des autres. Les fonctions de protection des systèmes sont adaptées les unes aux autres. Tous les airbags ne se déclenchent pas toujours en cas d'accident.

⚠ ATTENTION

Toute modification ou tout travail non conforme effectués sur les pièces des systèmes de retenue ou sur leur câblage, de même que toute intervention sur les systèmes électroniques mis en réseau peuvent compromettre le fonctionnement des systèmes de retenue.

Les airbags et les rétracteurs de ceinture pourraient alors ne pas se déclencher en cas d'accident alors que la décélération est suffisante, ou se déclencher de manière intempestive. Ne modifiez donc jamais les systèmes de retenue. N'intervenez en aucun cas de manière inappropriée sur les composants électroniques ou sur leurs logiciels.

i Pour de plus amples informations sur le transport des enfants en bas âge et des enfants ainsi que sur les systèmes de retenue pour enfants en bas âge et enfants, voir « Transport des enfants » (> page 61).

SRS (systèmes de retenue supplémentaires)

Introduction

Le système SRS comprend

- le voyant d'alerte SRS 
- les airbags
- le calculateur des airbags, avec détecteurs d'accident
- les rétracteurs de ceinture
- les limiteurs d'effort

En cas d'accident, le SRS réduit le risque de contact des occupants avec une partie de l'habitacle. En outre, il peut également réduire les charges auxquelles sont soumis les occupants lors d'un accident.

Voyant d'alerte SRS

Les fonctions du SRS sont contrôlées régulièrement au moment où vous mettez le contact et pendant que le moteur tourne. Les défauts peuvent ainsi être détectés à temps. Le voyant d'alerte SRS  qui se trouve sur le combiné d'instruments s'allume au moment où vous mettez le contact. Il s'éteint au plus tard quelques secondes après le démarrage du moteur.

Les composants du SRS sont disponibles lorsque le voyant d'alerte SRS  s'éteint alors que le moteur tourne.

ATTENTION

L'autodiagnostic SRS a détecté un défaut lorsque le voyant d'alerte SRS  :

- ne s'allume pas du tout
- ne s'éteint pas 4 secondes environ après le démarrage du moteur
- s'allume après le démarrage du moteur ou pendant la marche

Pour votre sécurité, Mercedes-Benz vous recommande vivement de faire immédiatement contrôler le système par un concessionnaire Mercedes-Benz agréé. Sinon, le SRS pourrait ne pas être activé en cas d'accident, quand cela est nécessaire, ce qui pourrait occasionner des blessures graves, voire mortelles. En outre, le SRS peut se déclencher inopinément et sans raison, ce qui peut également provoquer des blessures.

Si des travaux ont été exécutés de manière incorrecte sur le SRS, le SRS risque en outre de ne plus être opérationnel ou un airbag risque de se déclencher de manière intempestive. Les travaux sur le SRS doivent par conséquent être effectués uniquement par du personnel qualifié. Adressez-vous à un concessionnaire Mercedes-Benz agréé.

S'il est nécessaire de modifier le système d'airbags pour l'adapter à une personne ayant un handicap physique, contactez un concessionnaire Mercedes-Benz agréé pour plus de détails. Uniquement pour les Etats-Unis : contactez notre Centre d'assistance à la clientèle au numéro 1-800-FOR-MERCedes (1-800-367-6372) pour plus de détails.

Directives de sécurité pour les ceintures de sécurité, les rétracteurs de ceinture (ETD) et les airbags

ATTENTION

- Les ceintures de sécurité qui sont endommagées ou qui ont été fortement sollicitées lors d'un accident doivent être remplacées. Leurs points d'ancrage doivent également être contrôlés. Utilisez uniquement des

ceintures de sécurité qui ont été installées ou fournies par un concessionnaire Mercedes-Benz agréé.

- Les airbags et les rétracteurs de ceinture pyrotechniques contiennent du perchlorate, lequel peut nécessiter un maniement spécial et des mesures de protection de l'environnement particulières. Tenez compte des directives nationales concernant l'élimination de ce produit. En Californie, voir www.dtsc.ca.gov/HazardousWaste/Perchlorate/index.cfm.
- Les airbags et les rétracteurs de ceinture pyrotechniques sont à usage unique. Les airbags et les rétracteurs de ceinture qui se sont déclenchés doivent être remplacés.
- Ne faites pas passer les ceintures de sécurité sur des arêtes vives. Elles pourraient se déchirer.
- Ne procédez à aucune modification qui pourrait compromettre l'efficacité des ceintures de sécurité.
- Les ceintures de sécurité ne doivent pas être décolorées ou avoir pris une autre teinte dans la masse car cela peut réduire considérablement leur résistance. En cas de collision, elles ne peuvent alors pas offrir une protection suffisante.
- Ne procédez à aucune modification sur les composants du SRS ou sur leur câblage.
- Ne modifiez et n'enlevez aucun composant du SRS.
- Ne posez pas de garnitures, housses, autocollants, etc. supplémentaires sur le moyeu du volant, l'habillage de l'airbag frontal du passager, les côtés extérieurs des dossiers, les garnitures des portes ou des cadres de porte.
- Ne montez pas d'appareils électriques ou électroniques supplémentaires sur ou à proximité des composants du SRS ou de leur câblage.
- Enlevez les objets (paquets, sacs à main, parapluies, par exemple) qui se trouvent

dans la zone située entre les airbags et les occupants.

- N'accrochez pas d'objets, tels que des cintres, aux portemanteaux ou aux poignées de maintien situés au-dessus de la porte. Ces objets pourraient être projetés dans l'habitacle et occasionner des blessures à la tête et à d'autres parties du corps lors du déclenchement de l'airbag rideau.
- Après déclenchement des airbags, les composants des airbags sont brûlants. Ne les touchez pas.
- Ne posez jamais les pieds sur le combiné d'instruments ou le siège. Posez toujours les deux pieds sur le sol devant le siège.
- Des travaux de réparation exécutés de manière incorrecte risquent d'entraîner la défaillance du SRS ou le déclenchement intempestif d'un airbag. Les travaux sur le SRS doivent par conséquent être effectués uniquement par un service après-vente qualifié. Adressez-vous à un Concessionnaire Mercedes-Benz agréé.
- Pour votre sécurité ainsi que celle d'autres personnes, tenez toujours compte de nos consignes de sécurité lors de la mise au rebut des airbags et des rétracteurs de ceinture. Elles sont disponibles dans tous les Concessionnaires Mercedes-Benz agréés.
- En raison de la très grande vitesse de déploiement des airbags, du volume nécessaire pour leur gonflage et de leur matériau, le déclenchement des airbags peut entraîner des écorchures ou d'autres blessures éventuellement plus graves.

Mercedes-Benz vous recommande vivement de renseigner l'acheteur sur l'équipement SRS du véhicule si vous revendez le véhicule. Indiquez-lui la section correspondante de la notice d'utilisation.

Airbags

Consignes de sécurité importantes

ATTENTION

Les coussins gonflables sont conçus pour réduire le risque de blessures et de décès en cas de certains

- impacts frontaux (coussins gonflables avant du conducteur et du passager avant et coussin de protection genoux pour le conducteur)
- impacts latéraux (coussins gonflables latéraux, rideaux gonflables latéraux et coussins gonflables pour le pelvis)

Cependant, il n'existe à l'heure actuelle aucun système qui puisse éliminer totalement les blessures et leurs conséquences.

Lors du déploiement des coussins gonflables, une petite quantité de poudre est libérée. La poudre ne constitue généralement pas un danger pour la santé et n'indique pas un incendie dans le véhicule. Afin de prévenir les difficultés respiratoires potentielles, quitter le véhicule dès qu'il est sécuritaire de le faire. Si on ressent des difficultés respiratoires mais qu'il est impossible de sortir du véhicule après le déploiement du coussin gonflable, ouvrir une vitre ou une porte pour faire entrer l'air frais.

ATTENTION

Afin de réduire le risque de blessures lors du déploiement des airbags frontaux, le conducteur et le passager doivent toujours adopter une position assise correcte et boucler leur ceinture de sécurité.

Pour une protection maximale en cas de collision, adoptez toujours une position assise normale avec le dos appuyé contre le dossier. Bouclez votre ceinture de sécurité et assurez-vous qu'elle est bien appliquée sur le corps.

Une position assise et une position des mains sur le volant correctes contribuent à maintenir une distance de sécurité par rapport à l'airbag qui, lorsqu'il se déclenche, le fait avec une vitesse et une force considérables. Les occupants qui n'ont pas bouclé leur ceinture de sécurité, qui ne sont pas assis correctement ou qui sont trop près d'un airbag peuvent être gravement, voire mortellement blessés par l'airbag lorsque celui-ci se déploie brusquement avec beaucoup de force :

- Asseyez-vous le plus droit possible en appuyant le dos contre le dossier après avoir bouclé correctement votre ceinture de sécurité.
- Reculez le siège du conducteur le plus possible, mais de manière à pouvoir manipuler les éléments de commande sans difficulté. La distance entre le milieu de la poitrine du conducteur et le centre de l'habillage de l'airbag frontal situé sur le volant doit être de 10 pouces (25 cm) au minimum. Vous devriez pouvoir obtenir cette distance par un réglage du siège et du volant. En cas de difficultés, adressez-vous à un Concessionnaire Mercedes-Benz agréé.
- Ne penchez pas trop la tête et la poitrine vers le volant ou la planche de bord.
- Saisissez le volant uniquement par la couronne et par l'extérieur. Si vous saisissez le volant par l'intérieur, le risque de blessures aux mains ou aux bras et leur gravité potentielle augmentent en cas de déclenchement de l'airbag.
- Si le siège du passager est occupé, reculez-le le plus possible pour l'éloigner de la planche de bord.
- Les occupants du véhicule, notamment les enfants, ne doivent jamais appuyer leur corps ou leur tête contre les portes ou la garniture latérale arrière, dans la zone de déploiement de l'airbag latéral. Cela pourrait entraîner des blessures graves, voire mortelles, en cas de déclenchement de l'airbag latéral. Asseyez-vous toujours le plus droit possible, bouclez correctement

vosre ceinture de sécurité et utilisez un système de retenue pour enfants en bas âge, un système de retenue pour enfants ou une rehausse de siège adaptés à la taille et au poids de l'enfant.

Si ces instructions ne sont pas respectées, vous ou les autres occupants du véhicule risquez d'être gravement blessés.

Si vous vendez le véhicule, vous devez impérativement attirer l'attention de l'acheteur sur ces consignes de sécurité. Remettez cette notice d'utilisation à l'acheteur.

ATTENTION

La recherche sur les accidents indique que le siège arrière est l'endroit le plus sécuritaire pour un enfant voyageant en automobile.

Le risque de blessures causées par les coussins gonflables latéraux existe si les occupants, surtout les enfants, ne sont pas correctement assis ou retenus dans les sièges adjacents à des coussins gonflables latéraux, prévus pour se déployer rapidement en cas de collision latérale.

Afin d'éviter le risque de blessures, se conformer aux directives suivantes:

- (1) Toujours s'asseoir dans la position la plus verticale possible et utiliser les ceintures de sécurité correctement. S'assurer que les enfants de 12 ans et moins utilisent un siège d'enfant approprié à leur taille, un système de retenue d'enfant ou un siège d'appoint recommandé pour la taille et le poids de l'enfant.
- (2) Toujours boucler correctement les ceintures de sécurité.

Les airbags se déclenchent si le calculateur des airbags en détermine l'opportunité. Les airbags n'assurent leur fonction de protection supplémentaire que dans ce cas.

Si le conducteur et le passager n'ont pas bouclé leur ceinture de sécurité, les airbags ne peuvent pas assurer leur fonction de protection supplémentaire.

Dans d'autres cas de collision ou dans les cas de collision dans lesquels le seuil de déclenchement n'est pas dépassé, les airbags ne se déclenchent pas. Le conducteur et le passager sont alors protégés de manière optimale par leur ceinture de sécurité, s'il l'ont correctement bouclée. Une ceinture correctement bouclée protège également de manière optimale en cas de retournement du véhicule.

Les airbags vous offrent une protection supplémentaire, mais ne remplacent en aucun cas les ceintures de sécurité. Tous les occupants du véhicule doivent être attachés, indépendamment du fait que votre véhicule soit équipé d'airbags ou non.

Pour votre sécurité et celle des autres passagers, il est important de faire remplacer les airbags qui se sont déclenchés et de faire réparer les airbags défectueux. Cela permet de garantir que les airbags puissent assurer, si besoin est, leur fonction de protection supplémentaire en cas d'accident.

Airbags frontaux

Les airbags frontaux augmentent le potentiel de protection du conducteur et du passager contre les blessures à la tête et à la poitrine.

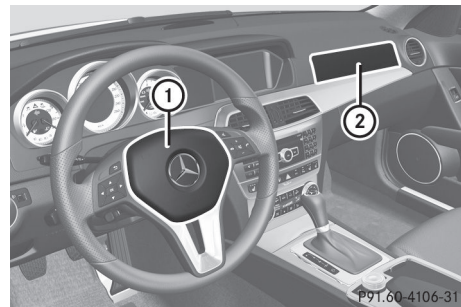

L'airbag frontal du conducteur ① se déploie devant le volant, l'airbag frontal du passager ② devant et au-dessus de la boîte à gants.

Ils se déclenchent

- dans certains cas de collision frontale
- s'ils peuvent offrir une protection préventive supplémentaire, en plus de celle assurée par les ceintures de sécurité
- si la ceinture de sécurité est bouclée
- indépendamment des autres airbags qui se trouvent dans le véhicule

Votre véhicule est équipé d'airbags frontaux adaptatifs à 2 seuils de déclenchement. En cas de collision, le calculateur des airbags analyse la décélération du véhicule. Les airbags frontaux se remplissent, lorsque le 1er seuil de déclenchement est atteint, d'une quantité de gaz suffisamment importante pour réduire le risque de blessure. Si un 2e seuil de déclenchement est atteint quelques millisecondes plus tard, l'airbag frontal se remplit de la quantité maximale de gaz.

Le déclenchement de l'airbag frontal du passager est en outre influencé par la catégorie de poids du passager déterminée par le système de classification des occupants (OCS) (▷ page 50).

Plus le passager est léger, plus la gravité de la collision pronostiquée au moment du choc et requise pour atteindre le 2e seuil de déclenchement est élevée. Lorsque le 2e seuil de déclenchement est atteint, les airbags frontaux se remplissent de la quantité maximale de gaz.

Dans les cas de collision dans lesquels l'intensité du choc déterminée au préalable est faible, les airbags frontaux ne se déclenchent pas. Vous êtes alors protégé par votre ceinture de sécurité si vous l'avez bouclée.

L'airbag frontal du passager se déclenche uniquement si

- le système de classification des occupants (OCS) détecte que le siège du passager est occupé
- le voyant  PASS. OFF AIR BAG qui se trouve sur la console centrale n'est pas allumé (▷ page 50)
- l'intensité du choc déterminée au préalable par le calculateur des airbags est élevée

Airbag de genoux côté conducteur



L'airbag de genoux côté conducteur ① augmente le potentiel de protection du conducteur contre

- les blessures au niveau des genoux
- les blessures au niveau des cuisses
- les blessures au niveau des jambes

L'airbag de genoux côté conducteur ① se déploie en dessous de la colonne de direction. En cas de collision frontale, l'airbag de genoux côté conducteur ① se déclenche en même temps que l'airbag frontal du conducteur s'ils peuvent offrir une protection préventive supplémentaire, en plus de celle assurée par les ceintures de sécurité. L'airbag de genoux côté conducteur ① assure sa protection au mieux en liaison avec la ceinture de sécurité si celle-ci est correctement positionnée et bouclée.

Airbags latéraux

⚠ ATTENTION

Les capteurs de pression des coussins gonflables latéraux sont placés dans les portes. Ne modifier aucun composant des portes ou des garnitures de portes incluant, par exemple, l'ajout de haut-parleurs de portes.

Tout travail de réparation mal effectué sur les portes, ou la modification/ajout de composants aux portes risque de rendre les coussins gonflables latéraux inefficaces ou d'entraîner leur déploiement imprévu. Par conséquent, faire effectuer le travail sur les portes seulement par un technicien qualifié. Contacter un Concessionnaire Mercedes-Benz agréé.

⚠ ATTENTION

N'utiliser que des couvre-sièges testés et approuvés par Mercedes-Benz pour votre véhicule. L'usage de couvre-sièges ou autres recouvrement de sièges pourrait causer une anomalie des coussins gonflables latéraux et/ou des coussins gonflables pelviens. Contacter un Concessionnaire Mercedes-Benz agréé pour vérifier la disponibilité.

Les airbags latéraux augmentent, en cas de déclenchement, le potentiel de protection des occupants du côté où se produit le choc et réduisent ainsi le risque de blessure à la cage thoracique. Ils ne protègent cependant pas

- la tête
- le cou
- les bras

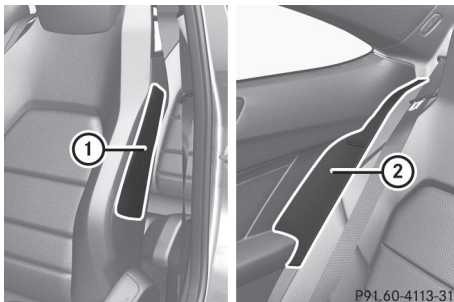

Les airbags latéraux avant ① et les airbags latéraux arrière ② se déploient au niveau des joues extérieures des sièges.

Les airbags latéraux se déclenchent

- du côté où survient le choc
- durant la phase initiale d'un accident qui entraîne une décélération ou une accélération transversale importante du véhicule, par exemple en cas de collision latérale
- que les ceintures de sécurité soient bouclées ou non
- indépendamment des airbags frontaux
- indépendamment des rétracteurs de ceinture

Les airbags latéraux ne se déclenchent pas dans les cas de collision latérale dans lesquels la décélération du véhicule est inférieure aux valeurs de décélération ou d'accélération préréglées dans le système. Vous êtes alors protégé par votre ceinture de sécurité si vous l'avez bouclée.

L'airbag latéral côté passager ne se déclenche pas si

- le siège du passager est identifié par l'OCS comme étant inoccupé
- la ceinture de sécurité côté passager n'est pas bouclée

L'airbag latéral côté passager se déclenche lorsque la ceinture de sécurité est bouclée, indépendamment du fait que le siège soit occupé ou non.

Airbags bassin

⚠ ATTENTION

N'utiliser que des couvre-sièges testés et approuvés par Mercedes-Benz pour votre véhicule. L'usage de couvre-sièges ou autres recouvrement de sièges pourrait causer une anomalie des coussins gonflables latéraux et/ou des coussins gonflables pelviens. Contacter un Concessionnaire Mercedes-Benz agréé pour vérifier la disponibilité.

Les airbags bassin augmentent, en cas de déclenchement, le potentiel de protection des occupants du côté où se produit le choc.

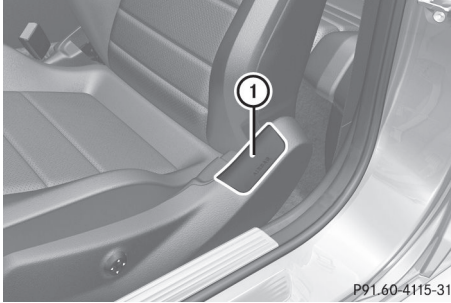

Les airbags bassin ① se déploient au niveau de la partie inférieure des joues extérieures des sièges. Ils se déclenchent

- du côté où survient le choc
- durant la phase initiale d'un accident qui entraîne une décélération ou une accélération transversale importante du véhicule, par exemple en cas de collision latérale
- que les ceintures de sécurité soient bouclées ou non
- indépendamment des airbags frontaux
- indépendamment des rétracteurs de ceinture

Les airbags bassin ① ne se déclenchent pas dans les cas de collision latérale dans lesquels la décélération du véhicule est inférieure aux valeurs de décélération ou d'accélération préétablies dans le système. Vous êtes alors protégé par votre ceinture de sécurité si vous l'avez bouclée.

L'airbag bassin côté passager ne se déclenche pas si

- le siège du passager est identifié par l'OCS comme étant inoccupé
- la ceinture de sécurité côté passager n'est pas bouclée

L'airbag bassin côté passager se déclenche lorsque la ceinture de sécurité est bouclée, indépendamment du fait que le siège soit occupé ou non.

Airbags rideaux

Les airbags rideaux augmentent, en cas de déclenchement, le potentiel de protection des occupants du côté où se produit le choc et réduisent ainsi le risque de blessure à la tête (pas à la poitrine ni aux bras cependant). Les airbags rideaux sont montés sur les côtés du cadre du toit et se déploient des portes avant (montants A) aux parois latérales arrière (montants C).

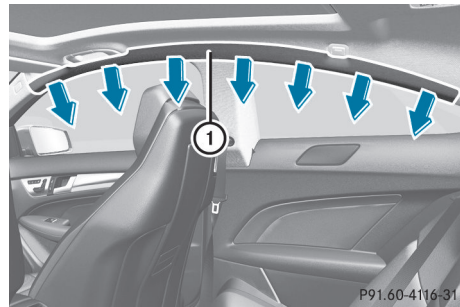



Les airbags rideaux ① se déclenchent

- du côté où survient le choc
- durant la phase initiale d'un accident qui entraîne une décélération ou une accélération transversale importante du véhicule, par exemple en cas de collision latérale
- indépendamment du fait que le siège du passager soit occupé ou non
- que les ceintures de sécurité soient bouclées ou non
- indépendamment des airbags frontaux

Les airbags rideaux ① ne se déclenchent pas dans les cas de collisions dans lesquelles la décélération du véhicule est inférieure aux valeurs de décélération ou d'accélération préétablies dans le système. Vous êtes alors protégé par votre ceinture de sécurité si vous l'avez bouclée.

Système de classification des occupants (OCS)

Mode de fonctionnement du système de classification des occupants

L'OCS classe l'occupant du siège du passager à partir du poids détecté par le capteur. Selon la catégorie de poids, l'airbag frontal du passager est désactivé automatiquement. Le voyant  vous indique le statut correspondant. Si le voyant  est allumé, c'est que l'airbag frontal du passager est désactivé.

Le système ne désactive pas

- l'airbag latéral
- l'airbag bassin
- l'airbag rideau
- le rétracteur de ceinture

Pour que la classification soit correcte, le passager doit

- avoir bouclé correctement sa ceinture de sécurité
- adopter une position assise aussi droite que possible avec le dos contre le dossier
- être assis de telle manière que les pieds reposent sur le sol



La détection du poids effectuée par l'OCS peut être faussée si le passager déporte son poids sur un autre objet à l'intérieur du véhicule, par exemple en s'appuyant sur l'accoudoir.

Si le siège du passager, sa housse ou son coussin sont endommagés, confiez les travaux nécessaires à un point de service Mercedes-Benz.

Pour des raisons de sécurité, Mercedes-Benz vous recommande d'utiliser uniquement les accessoires de siège agréés pour Mercedes-Benz.

Pour déterminer si le passager est correctement assis, vous et le passager devez tenir compte du voyant .



⚠ ATTENTION

Si le voyant  s'allume alors qu'un adulte ou une personne d'assez grande taille occupe le siège du passager, demandez au passager de modifier sa position sur le siège jusqu'à ce que le voyant  s'éteigne.

En cas de collision, le calculateur des airbags empêche le déclenchement de l'airbag frontal du passager si l'OCS détecte que le passager a un poids inférieur ou égal au poids typique d'un enfant de 12 mois installé dans un système de retenue pour enfants standard ou s'il détecte que le siège du passager n'est pas occupé.

Si l'OCS détecte que le passager a un poids inférieur ou égal au poids typique d'un enfant de 12 mois installé dans un système de retenue pour enfants standard, le voyant  s'allume au démarrage du moteur et reste allumé en permanence. Cela indique que l'airbag frontal du passager est désactivé.

Si l'OCS détecte que le siège du passager n'est pas occupé, le voyant  s'allume au démarrage du moteur et reste allumé en permanence. Cela indique que l'airbag frontal du passager est désactivé.

Si l'OCS détecte que le passager a un poids supérieur au poids typique d'un enfant de 12 mois installé dans un système de retenue pour enfants standard et qu'il s'agit d'une personne de petite taille (un adolescent ou un adulte de petite taille, par exemple), le voyant  s'allume au démarrage du moteur pendant 6 secondes environ. En fonction du poids détecté par le capteur qui se trouve dans le siège du passager, il s'éteint ensuite ou il reste allumé en permanence. Si le voyant  est allumé, c'est que l'airbag frontal du passager est désactivé. Si le voyant  est éteint, c'est que l'airbag frontal du passager est activé.

Si l'OCS détecte que le passager est un adulte ou une personne d'assez grande taille, le voyant  s'allume au démarrage du moteur pendant 6 secondes environ, puis

s'éteint. Cela indique que l'airbag frontal du passager est activé.

Si le voyant  est allumé, c'est que l'airbag frontal du passager est désactivé et ne se déclenche pas.

Si le voyant  n'est pas allumé, c'est que l'airbag frontal du passager est activé et se déclenche

- dans certains cas de collision frontale
- si une valeur seuil préréglée pour le déclenchement est dépassée lors de la collision
- indépendamment de l'airbag latéral et de l'airbag bassin

Lorsque l'airbag frontal du passager se déclenche, la vitesse de gonflage est influencée par

- l'intensité de la décélération du véhicule analysée par le calculateur des airbags
- la catégorie de poids du passager déterminée par l'OCS

Pour de plus amples informations, voir les messages sur le visuel relatifs aux airbags (▷ page 235).

ATTENTION

Les statistiques des accidents montrent que les enfants sont plus en sécurité sur les sièges arrière que sur le siège du passager avant. Par conséquent, nous vous recommandons vivement de toujours installer, dans la mesure du possible, les enfants sur les sièges arrière. D'une manière générale, les enfants âgés de moins de 12 ans doivent être assis dans un système de retenue pour enfants en bas âge ou enfants adapté à leur taille et à leur poids ou sur une rehausse de siège adaptée à leur taille et à leur poids et être correctement attachés.







Le système de retenue pour enfants en bas âge ou enfants doit être fixé correctement avec la ceinture de sécurité du véhicule, la ceinture de sécurité et la sangle de retenue supplémentaire ou avec les points d'ancrage inférieurs et la sangle de retenue supplémen-

taire, et de manière totalement conforme aux indications du fabricant du système utilisé.

Les occupants, en particulier les enfants, doivent toujours être assis le plus droit possible, boucler correctement leur ceinture de sécurité et utiliser un système de retenue pour enfants en bas âge, un système de retenue pour enfants ou une rehausse de siège adaptés à la taille et au poids de l'enfant.

Les enfants peuvent être gravement, voire mortellement blessés par un airbag en cas de déclenchement. Tenez compte des informations importantes suivantes si un enfant doit absolument être installé sur le siège du passager :

- Votre véhicule dispose d'une technologie d'airbags conçue de telle manière que l'airbag frontal du passager est désactivé dans votre véhicule lorsque le système détecte sur le siège du passager le poids typique d'un enfant âgé de 12 mois ou moins combiné au poids d'un système de retenue pour enfants standard adapté.
- Un enfant installé dans un système de retenue pour enfants dos à la route monté sur le siège du passager peut être gravement, voire mortellement blessé si, malgré la technologie d'airbags disponible dans votre véhicule, l'airbag frontal du passager se déclenche lors d'une collision, ce qui pourrait arriver dans certaines conditions. La seule possibilité d'exclure complètement ce risque est de ne jamais installer un enfant dans un système de retenue pour enfants dos à la route sur le siège du passager. Par conséquent, nous vous recommandons vivement de toujours placer un enfant installé dans un système de retenue pour enfants dos à la route sur un siège arrière.
- Si vous devez absolument monter un système de retenue pour enfants dos à la route sur le siège du passager, vous devez vous assurer que le voyant  est allumé et indique ainsi que l'airbag frontal du passager est désactivé. Si le voyant

  ne s'allume pas ou s'il s'éteint alors que le système de retenue pour enfants est monté, vous devez contrôler la fixation du système de retenue pour enfants. Contrôlez régulièrement pendant la marche que le voyant   est allumé. Si le voyant   s'éteint ou s'il reste éteint, ne placez aucun enfant sur le siège du passager tant que le système n'a pas été réparé.

Un enfant installé dans un système de retenue pour enfants dos à la route monté sur le siège du passager peut être gravement, voire mortellement blessé en cas de déclenchement de l'airbag frontal du passager.

- Lorsque vous installez un enfant dans un système de retenue pour enfants sur le siège du passager, vous devez
 - reculer le siège du passager au maximum
 - utiliser un système de retenue pour enfants adapté à l'âge, à la taille et au poids de l'enfant
 - fixer correctement le système de retenue pour enfants avec la ceinture de sécurité du véhicule conformément aux instructions de montage du fabricant du système utilisé
- Dans le cas des enfants dont la taille est supérieure à la taille typique d'un enfant de 12 mois, l'airbag frontal du passager peut être activé ou désactivé.

Le déclenchement de l'airbag frontal du conducteur n'implique pas obligatoirement celui de l'airbag frontal du passager.



L'OCS peut avoir détecté que le siège

- est inoccupé ou qu'il supporte le poids d'un enfant âgé de 12 mois au maximum qui est installé dans un système de retenue pour enfants
- est occupé par une personne légère (un jeune adolescent ou un adulte dont le poids n'est pas très élevé, par exemple)
- est occupé par un enfant installé dans un système de retenue pour enfants et dont le



poids est supérieur au poids typique d'un enfant âgé de 12 mois

Dans ces exemples, l'OCS désactive l'airbag frontal du passager. La désactivation a lieu, bien que la collision remplisse les critères de déclenchement de l'airbag frontal du conducteur.



Si la clé a été retirée ou qu'elle se trouve en position **0** dans le contacteur d'allumage, le voyant    n'est pas allumé.

ATTENTION

Si le voyant rouge d'alerte SRS  qui se trouve sur le combiné d'instruments et le voyant   sont allumés en même temps, c'est que l'OCS présente un défaut. Dans ce cas, l'airbag frontal du passager est désactivé. Faites contrôler le système dès que possible par des techniciens qualifiés. Adressez-vous à un concessionnaire Mercedes-Benz agréé.

Faites réparer le siège uniquement par un concessionnaire Mercedes-Benz agréé.

Pour vous assurer du fonctionnement correct du système d'airbags et de l'OCS :

- Asseyez-vous le plus droit possible en appuyant le dos contre le dossier après avoir bouclé correctement votre ceinture de sécurité.
- Pour que l'OCS puisse déterminer correctement la classe de poids du passager, celui-ci doit être assis de manière à ce qu'il repose de tout son poids sur l'assise.
- Lisez tous les avertissements qui figurent dans ce chapitre et tenez-en compte.

Autodiagnostic du système

Le voyant  s'allume lorsque

- vous tournez la clé en position **1** ou **2** dans le contacteur d'allumage
- vous appuyez 1 ou 2 fois sur la touche de démarrage et d'arrêt (véhicules équipés de la fonction KEYLESS-GO)

Lorsqu'un adulte est assis correctement sur le siège du passager et que l'OCS le classe comme adulte, le voyant  s'allume, puis s'éteint au bout de 6 secondes environ.

Lorsque le siège du passager n'est pas occupé et que l'OCS le détecte comme tel, le voyant  reste allumé et ne s'éteint pas.

ATTENTION

Si le témoin  ne s'allume pas, le système ne fonctionne pas. Consulter un Concessionnaire Mercedes-Benz agréé avant d'asseoir un enfant sur le siège passager avant.

Pour de plus amples informations, voir la section « Problèmes relatifs au système de classification des occupants » (> page 54).

ATTENTION

Ne placez pas d'objets entre l'assise et le système de retenue pour enfants (des coussins, par exemple) car cela réduit l'efficacité de l'OCS. Le dessous du système de retenue pour enfants doit reposer entièrement sur l'assise du siège du passager et toute la surface arrière être appuyée contre le dossier.

Réglez l'inclinaison du dossier du siège du passager si nécessaire.

En cas d'accident, un système de retenue pour enfants qui n'est pas monté correctement peut blesser l'enfant au lieu d'augmenter sa protection.



Lors du montage d'un système de retenue pour enfants, tenez compte des indications du fabricant.

Problèmes relatifs au système de classification des occupants

Problèmes	Causes et conséquences possibles et ► Solutions
<p>Le voyant  s'allume et reste allumé.</p> <p>Le siège du passager est occupé par quelqu'un</p> <ul style="list-style-type: none"> dont le poids correspond à celui d'un adulte moyen dont la taille permet au système de déterminer qu'il ne s'agit pas d'un enfant 	<p>L'OCS ne fonctionne pas.</p> <ul style="list-style-type: none"> ► Faites contrôler l'OCS dès que possible par un point de service Mercedes-Benz. ► Tenez compte des autres messages qui apparaissent sur le visuel multifonction (► page 235).

 **ATTENTION**

Si le voyant  s'allume et reste allumé alors que le siège du passager est occupé par quelqu'un dont le poids correspond à celui d'un adulte moyen ou dont la taille indique clairement au système qu'il ne s'agit pas d'un enfant, personne ne doit utiliser le siège du passager avant que le système soit réparé.

Problèmes	Causes et conséquences possibles et ► Solutions
<p>Le voyant  ne s'allume pas et/ou ne reste pas allumé.</p> <p>Le siège du passager</p> <ul style="list-style-type: none"> est inoccupé est soumis au poids d'un enfant âgé de 12 mois au maximum installé dans un système de retenue pour enfants 	<p>L'OCS ne fonctionne pas.</p> <ul style="list-style-type: none"> ► Assurez-vous que rien ne se trouve entre le siège et le système de retenue pour enfants. ► Vérifiez que le système de retenue pour enfants est monté correctement. ► Assurez-vous qu'aucun objet n'exerce un poids supplémentaire sur le siège. ► Si le voyant  reste éteint, faites contrôler l'OCS dès que possible par un point de service Mercedes-Benz. Ne transportez aucun enfant sur le siège du passager tant que l'OCS ne fonctionne pas. ► Tenez compte des autres messages qui apparaissent sur le visuel multifonction (► page 235).

 **ATTENTION**

Si le témoin  ne s'allume pas ou reste éteint alors que le poids d'un enfant moyen de 12 mois ou moins dans un siège standard pour enfant se trouve sur le siège passager avant, ou

que le siège d'enfant n'est pas occupé, ne pas transporter d'enfant sur le siège passager tant que le système n'aura pas été réparé.

PRE-SAFE® (protection préventive des occupants)

ATTENTION

Le système PRE-SAFE® sert à réduire les conséquences d'un accident pour les occupants du véhicule à condition que ceux-ci aient correctement bouclé leur ceinture de sécurité. Bien que votre véhicule soit équipé du système PRE-SAFE®, le risque de blessure en cas d'accident ne peut pas être exclu. Par conséquent, conduisez toujours prudemment et adaptez votre style de conduite aux conditions routières, météorologiques et de circulation du moment.

Le système PRE-SAFE® prend certaines mesures préventives pour protéger les occupants lors des situations critiques.

Le système PRE-SAFE® intervient

- sur les véhicules équipés du DISTRONIC PLUS, lorsque le BAS PLUS freine fortement
- sur les véhicules équipés du DISTRONIC PLUS, lorsque le système de capteurs radar détecte dans certaines situations un risque de collision imminent
- lorsque les limites physiques sont transgressées dans les situations critiques du point de vue dynamique de marche (sous-virage ou survirage du véhicule)

En fonction de la situation critique détectée, le système PRE-SAFE® prend les mesures suivantes :

- Prétension des ceintures de sécurité avant
- Véhicules équipés de la fonction Mémoires pour le siège du passager : réglage d'une meilleure position assise si le siège du pas-

sager ne procure pas une position favorable

- Si le véhicule dérape : fermeture du toit ouvrant panoramique et des vitres latérales en les laissant très légèrement entrouverts
- Lorsque la situation critique est passée sans qu'un accident ait eu lieu, le système PRE-SAFE® annule la prétension des ceintures de sécurité. Vous pouvez alors annuler les réglages que le système PRE-SAFE® a effectués. Si les ceintures de sécurité ne se détendent pas :

- ▶ Inclinez légèrement le dossier ou reculez légèrement le siège, mais uniquement lorsque le véhicule est à l'arrêt. La prétension de la ceinture diminue et la ceinture se débloque.

ATTENTION

Veillez à ce que personne ne soit coincé lors du réglage des sièges.

- ❗ Avant de remettre les sièges en position de marche, assurez-vous que le plancher devant et derrière les sièges n'est pas encombré par des objets. Les sièges et/ou les objets risquent d'être endommagés.

Vous trouverez de plus amples informations sur l'ajustement des ceintures (fonction confort intégrée au système PRE-SAFE®) dans le chapitre « Ajustement des ceintures de sécurité » (> page 59).

Appuie-tête NECK-PRO

Les appuie-tête NECK-PRO augmentent le potentiel de protection du conducteur et du passager contre les blessures à la tête et au cou. En cas de choc arrière d'une intensité dépassant un certain seuil, les appuie-tête NECK-PRO des sièges du conducteur et du passager sont déplacés vers l'avant et vers le

haut. Ils fournissent ainsi un meilleur soutien à la tête.

⚠ ATTENTION

Ne pas accrocher d'objets (par exemple des cintres) aux appuie-tête NECK-PRO. Autrement, les appuie-tête actifs NECK-PRO pourraient ne pas être en mesure de fonctionner correctement ni fournir toute la protection requise en cas de collision arrière.

⚠ ATTENTION

Les recouvrements de sièges ou d'appuie-tête peuvent entraîner une anomalie lorsque les appuie-tête NECK-PRO sont activés ou lorsque les coussins gonflables latéraux ou pelviens sont déployés, ou ils peuvent empêcher complètement leur déploiement. Les appuie-tête NECK-PRO ou les coussins gonflables latéraux/coussins gonflables pelviens ne peuvent, par conséquent, pas fournir la protection prévue. Ne pas utiliser de recouvrements pour les sièges ou les appuie-tête.

Réarmez les appuie-tête NECK-PRO (sièges du conducteur et du passager) s'ils se sont déclenchés lors d'un accident (> page 56). Sinon, le potentiel de protection supplémentaire ne sera pas disponible en cas de nouveau choc arrière. Vous pouvez remarquer qu'un appuie-tête NECK-PRO s'est déclenché au fait qu'il est décalé vers l'avant et qu'il ne peut plus être réglé.

⚠ ATTENTION

Par mesure de sécurité, conduire uniquement lorsque les appuie-tête sont correctement positionnés.

Régler l'appuie-tête pour qu'il soit le plus près possible de la tête, et que le centre supporte l'arrière de la tête à la hauteur des yeux. Ceci diminuera les risques de blessures à la tête et au cou en cas d'accidents ou de situations semblables.

Réarmement des appuie-tête NECK-PRO/confort NECK-PRO après déclenchement

⚠ ATTENTION

Par mesure de sécurité, faire vérifier les appuie-tête NECK-PRO chez un Concessionnaire Mercedes-Benz agréé après une collision arrière.

⚠ ATTENTION

En repoussant le coussin de l'appuie-tête NECK-PRO en place, s'assurer de ne pas coincer les doigts entre le coussin et le recouvrement de l'appuie-tête. Dans le cas contraire, des blessures pourraient survenir.

- i** Le réarmement des appuie-tête NECK-PRO requiert beaucoup de force. Si vous rencontrez des difficultés lors du réarmement des appuie-tête NECK-PRO, confiez ce travail à un atelier qualifié.

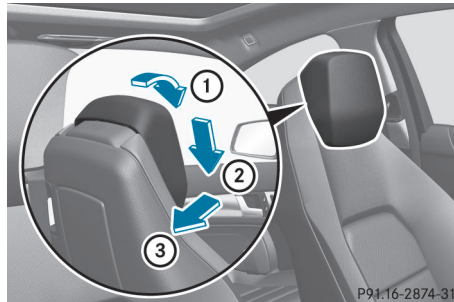

- ▶ Inclinez le haut du coussin de l'appuie-tête NECK-PRO vers l'avant (flèche ①).
- ▶ Enfoncez le coussin de l'appuie-tête NECK-PRO jusqu'en butée (flèche ②).
- ▶ Poussez avec force le coussin de l'appuie-tête NECK-PRO vers l'arrière (flèche ③) jusqu'à ce qu'il soit verrouillé.
- ▶ Répétez cette opération sur le 2e appuie-tête NECK-PRO.

Ceintures de sécurité

Consignes de sécurité importantes

L'utilisation des ceintures de sécurité et des systèmes de retenue pour enfants en bas âge et enfants est prescrite par la loi dans les 50 Etats, le District de Columbia, les territoires américains non incorporés et dans toutes les provinces du Canada.

Même là où cela n'est pas le cas, tous les occupants du véhicule doivent boucler leur ceintures de sécurité dès que le véhicule est en mouvement.

- i** Pour de plus amples informations sur le transport des enfants en bas âge et des enfants ainsi que sur les systèmes de retenue pour enfants en bas âge et enfants, voir « Transport des enfants » (> page 61).

ATTENTION

Avant de prendre la route, toujours boucler sa ceinture de sécurité. Le conducteur doit toujours s'assurer que tous les occupants sont correctement attachés. Le conducteur et les passagers doivent toujours boucler leurs ceintures de sécurité.

Le défaut de correctement boucler et positionner la ceinture de sécurité augmente considérablement le risque de blessures et leur gravité en cas d'accidents.

En cas d'accident, la gravité des blessures augmente considérablement si la ceinture n'est pas correctement bouclée. Si la ceinture de sécurité n'est pas bouclée, il y a beaucoup plus de risques de heurter l'intérieur du véhicule ou d'en être éjecté. Le conducteur et les passagers risquent d'être gravement blessés, voire tués.

Dans un même accident, la possibilité de blessures graves ou mortelles est moindre si la ceinture de sécurité est correctement bouclée. Les coussins gonflables peuvent protéger comme prévu uniquement si les occupants portent leurs ceintures de sécurité.

ATTENTION

Ne conduisez jamais avec le dossier fortement incliné vers l'arrière car cela peut être dangereux. En cas de collision, vous pourriez glisser sous la ceinture de sécurité. Si vous glissez sous la ceinture de sécurité, celle-ci exerce une pression sur le bas-ventre ou sur le cou. Ceci pourrait entraîner des blessures graves, voire mortelles. Le dossier et la ceinture de sécurité offrent le maintien optimal lorsque vous êtes assis le plus droit possible et que la ceinture de sécurité est bien appliquée sur le corps.

ATTENTION

Le nombre d'occupants dans un véhicule ne doit jamais dépasser le nombre de ceintures de sécurité disponibles. Veillez à ce que chaque occupant soit retenu correctement par une ceinture de sécurité. Une ceinture de sécurité ne doit servir qu'à une seule personne à la fois.

ATTENTION

Les ceintures de sécurité qui sont endommagées ou qui ont été sollicitées lors d'un accident doivent être remplacées et leurs points d'ancrage contrôlés.

Utilisez uniquement des ceintures de sécurité qui ont été autorisées par Mercedes-Benz.

Ne procédez à aucune modification sur les ceintures de sécurité. Les rétracteurs de ceinture pourraient alors être activés de manière intempestive ou ne pas fonctionner en cas de besoin.

Les ceintures de sécurité ne doivent pas être décolorées ou teintées dans la masse car cela peut réduire considérablement leur résistance. En cas de collision, elles ne peuvent alors pas offrir une protection suffisante.

Tous les travaux doivent être effectués uniquement par un service après-vente qualifié. Adressez-vous à un Concessionnaire Mercedes-Benz agréé.

Utilisation correcte des ceintures de sécurité

ATTENTION

BON USAGE DES CEINTURES DE SÉCURITÉ

- Les ceintures de sécurité fonctionnent uniquement si elles sont correctement utilisées. Ne jamais les boucler de toute autre façon que celle décrite dans la présente section. De graves blessures pourraient survenir en cas d'accident.
- Chaque occupant devrait boucler sa ceinture de sécurité en tout temps, étant donné qu'elle aide à réduire le risque de blessures et leur gravité en cas d'accidents, y compris les capotages. Le système de retenue intégré du véhicule comprend le SRS (coussin gonflable avant du conducteur, coussin gonflable genoux du conducteur, coussin gonflable avant du passager avant, coussins gonflables latéraux, rideaux gonflables pelviens, rideaux gonflables latéraux pour les vitres latérales), rétracteur-enrouleur d'urgence, limiteurs de force des ceintures de sécurité et protège-genoux des sièges avant.

Le système est conçu pour améliorer la protection offerte aux occupants ayant bien bouclé leur ceinture de sécurité en certains cas d'accident frontal (coussins gonflables avant, coussin gonflable genoux du conducteur, et ETD), et latéral (coussins gonflables latéraux, coussins gonflables pelviens, rideaux gonflables latéraux et ETD) excédant un seuil de déploiement prédéterminé.

- Ne jamais glisser la ceinture épaulière sous le bras, contre le cou ou au côté de l'épaule. En cas de collision frontale, le corps serait projeté trop loin vers l'avant. Ceci augmenterait les risques de blessures cervicales. La ceinture exercerait une trop grande pression sur les côtes et l'abdomen, risquant ainsi d'endommager sérieusement les organes internes tels que le foie ou la rate.

Régler la ceinture de sécurité de façon à ce que la section épaulière soit le plus près possible du centre de l'épaule. Elle ne doit pas toucher le cou. Ne jamais glisser la partie épaulière sous le bras.

- Positionner la sangle ventrale aussi bas que possible sur les hanches et non pas par dessus l'abdomen. Si la courroie ventrale est positionnée par dessus l'abdomen, elle pourrait causer de graves blessures en cas d'accident.
- Ne jamais boucler la ceinture par-dessus des objets rigides ou cassants placés sur ou dans les vêtements, tels que lunettes, stylos, clés, etc., car ces derniers pourraient causer des blessures.
- S'assurer de toujours serrer la ceinture étroitement sur le corps. Porter une attention spéciale sur ce point lorsque les vêtements sont amples.
- Ne jamais utiliser une ceinture de sécurité pour plus d'une personne à la fois. Ne jamais attacher une ceinture de sécurité autour d'une personne et d'une autre personne ou autres objets en même temps.
- Les ceintures ne devraient pas être vrillées. En cas de collision, l'occupant ne bénéficierait pas de la pleine largeur de la ceinture pour répartir les forces de l'impact et risquerait d'être blessé. Une ceinture de sécurité vrillée autour du corps pourrait causer des blessures.
- Les femmes enceintes devraient également toujours utiliser la ceinture ventrale-épaulière. La sangle ventrale devrait être placée le plus bas possible sur les hanches, pour éviter la moindre pression possible contre l'abdomen.
- Relever le dossier du siège en position aussi droite que possible.
- Vérifier périodiquement la ceinture de sécurité pendant la conduite, pour s'assurer qu'elle est correctement positionnée.
- Ne jamais placer les pieds sur le combiné d'instruments, le tableau de bord ou sur le

siège. Toujours garder les deux pieds sur le plancher à l'avant du siège.

- Lors de l'utilisation d'une ceinture de sécurité pour retenir un bébé dans un siège d'enfant ou un jeune enfant dans un siège d'appoint, toujours suivre les instructions du fabricant de ces sièges d'enfants.

ATTENTION

Ne faites pas passer les ceintures de sécurité sur des arêtes vives. Elles pourraient se déchirer.

Veillez à ce que les ceintures de sécurité ne se coincent pas dans les portes ou dans les mécanismes de réglage des sièges.

Ne procédez jamais à des modifications sur les ceintures de sécurité. Sinon, l'efficacité des ceintures de sécurité pourrait être compromise.

Bouclage des ceintures de sécurité

ATTENTION

Selon les statistiques d'accidents, les enfants sont plus en sécurité lorsque bien retenus sur les sièges arrière, plutôt que sur le siège passager avant. Par conséquent, nous recommandons fortement d'asseoir les enfants sur le siège arrière, dans la mesure du possible. Peu importe la position assise, les enfants de 12 ans et moins devraient être assis et bien retenus par un siège d'enfant approprié, ou un siège d'appoint recommandé pour la taille et le poids de l'enfant. Pour plus d'information, voir la section « Enfants dans le véhicule ».

Le risque pour l'enfant de subir des blessures graves ou mortelles est considérablement plus élevé lorsque le siège d'enfant n'est pas correctement installé dans le véhicule et /ou que l'enfant n'est pas correctement retenu dans le siège d'enfant.

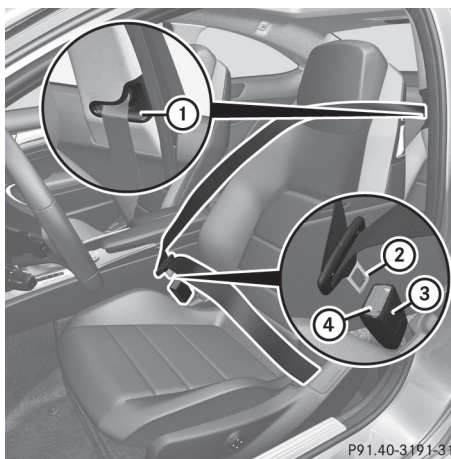

- ▶ Réglez le siège et mettez le dossier presque à la verticale (▷ page 100).
- ▶ Tirez la ceinture sans à-coups hors du point de renvoi ①.
- ▶ Faites passer la partie supérieure de la ceinture sur le milieu de l'épaule et la partie inférieure de la ceinture sur les hanches sans vriller la ceinture de sécurité.
- ▶ Encliquez la languette ② dans la boucle ③.
- ▶ Tirez si nécessaire la ceinture de sécurité vers le haut au niveau de la poitrine pour qu'elle s'applique bien sur le corps.

Toutes les ceintures de sécurité du véhicule, à l'exception de celle du conducteur, sont équipées d'une sécurité pour siège-enfant servant à fixer correctement les systèmes de retenue pour enfants dans le véhicule. Pour de plus amples informations sur la sécurité pour siège-enfant, voir (▷ page 64).

Pour de plus amples informations sur le débouclage des ceintures de sécurité avec la touche de débouclage ④, voir « Débouclage des ceintures de sécurité » (▷ page 60).

Ajustement des ceintures de sécurité

La fonction d'ajustement des ceintures de sécurité permet d'adapter les ceintures de

sécurité au buste du conducteur et du passager.



La ceinture se tend alors légèrement lorsque

- vous encliquez la languette dans la boucle et tournez la clé en position **2** dans le contacteur d'allumage

Lors de l'ajustement de la ceinture de sécurité, une certaine force de rappel s'exerce si le système détecte qu'il y a du jeu entre l'occupant et la ceinture. Dans ce cas, ne retenez pas la ceinture de sécurité. Vous pouvez activer et désactiver l'ajustement des ceintures de sécurité par l'intermédiaire de l'ordinateur de bord (> page 222).

L'ajustement des ceintures de sécurité est une fonction confort intégrée au système PRE-SAFE®. Vous trouverez de plus amples informations sur le système PRE-SAFE® dans la section «PRE-SAFE® (protection préventive des occupants)» (> page 55).

Débouclage des ceintures de sécurité

- ▶ Appuyez sur la touche de débouclage  (> page 59) et ramenez la languette  en direction du point de renvoi  de la ceinture de sécurité.

 Une fois que vous avez ramené la ceinture de sécurité en direction de l'enrouleur, elle est retournée de 180°. Cela est nécessaire pour que la ceinture puisse être bouclée correctement sans être vrillée.

 Assurez-vous que la ceinture de sécurité s'enroule complètement. Sinon, la ceinture de sécurité ou la languette peuvent se coincer dans la porte ou dans le mécanisme du siège. La porte, les garnitures de porte et la ceinture de sécurité risquent alors d'être endommagées. Les ceintures de sécurité endommagées ne peuvent plus remplir leur fonction de protection et doivent être remplacées. Rendez-vous dans un atelier qualifié.

Alerte de bouclage des ceintures de sécurité du conducteur et du passager

A chaque démarrage du moteur, le voyant d'alerte des ceintures de sécurité  s'allume pendant 6 secondes, même si le conducteur et le passager ont déjà bouclé leur ceinture. Ensuite, il s'éteint si le conducteur et le passager ont bouclé leur ceinture.

Si le conducteur n'a pas bouclé sa ceinture au moment de démarrer le moteur, un signal d'alerte supplémentaire retentit. Ce signal d'alerte s'arrête au bout de 6 secondes maximum ou une fois que le conducteur a bouclé sa ceinture.

Si le conducteur ou le passager n'a pas bouclé sa ceinture après 6 secondes alors que les portes sont fermées, le voyant d'alerte des ceintures de sécurité  reste allumé

- tant que le conducteur ou le passager n'a pas bouclé sa ceinture de sécurité
- si la vitesse du véhicule dépasse au moins 1 fois 15 mph (25 km/h), un signal d'alerte retentit en outre avec une intensité croissante pendant 60 secondes maximum ou jusqu'à ce que le conducteur et le passager aient bouclé leur ceinture.

Si le conducteur ou le passager débouclent leur ceinture pendant la marche, le voyant d'alerte des ceintures de sécurité  s'allume et un signal d'alerte retentit de nouveau.

Si le conducteur ou le passager n'ont pas bouclé leur ceinture après 60 secondes, le signal d'alerte s'arrête. Le voyant d'alerte des ceintures de sécurité  cesse de clignoter, mais reste allumé.

Une fois le véhicule à l'arrêt, le signal d'alerte est réactivé et le voyant d'alerte des ceintures de sécurité  clignote de nouveau dès que la vitesse du véhicule dépasse au moins 1 fois 15 mph (25 km/h).

Le voyant d'alerte des ceintures de sécurité  s'éteint uniquement lorsque

- le conducteur et le passager ont attaché leur ceinture

ou

- le véhicule est à l'arrêt et une porte est ouverte
- **i** Pour de plus amples informations sur le voyant d'alerte des ceintures de sécurité , voir « Voyants de contrôle et d'alerte sur le combiné d'instruments, Ceintures de sécurité » (▷ page 257).

Rétracteurs de ceinture et limiteurs d'effort

Les ceintures de sécurité sont équipées de rétracteurs et de limiteurs d'effort.

Le rôle des rétracteurs est de tendre les ceintures de sécurité pour qu'elles s'appliquent bien sur le corps.

Les rétracteurs de ceinture ne peuvent pas corriger une mauvaise position assise ou un positionnement incorrect de la ceinture de sécurité.

Les rétracteurs de ceinture ne ramènent pas les occupants du véhicule contre le dossier de leur siège.

En cas de déclenchement, le limiteur d'effort réduit la pression exercée par la ceinture sur la personne.

Les limiteurs d'effort des ceintures de sécurité des sièges avant sont adaptés aux airbags frontaux. Ils absorbent une partie des forces de décélération. La répartition de la charge s'effectue alors sur une surface plus grande.

Les rétracteurs de ceinture peuvent uniquement être activés

- si le contact est mis
- si les systèmes de retenue sont opérationnels, voir « Voyant d'alerte SRS » (▷ page 43)
- au niveau de chacune des ceintures de sécurité avant à 3 points quand elles sont bouclées
- côté passager, si le siège correspondant est occupé et si la ceinture de sécurité est bouclée

Les rétracteurs de ceinture des sièges arrière se déclenchent indépendamment de l'état de verrouillage des ceintures de sécurité.

Selon le type d'accident et la gravité de l'accident, les rétracteurs de ceinture sont activés

- en cas de collision frontale ou arrière, si le véhicule subit une décélération ou une accélération importante dans le sens longitudinal au moment du choc
- du côté opposé au choc en cas de collision latérale, si le véhicule subit une décélération ou une accélération importante dans le sens transversal

Le déclenchement des rétracteurs de ceinture s'accompagne d'une détonation et d'un éventuel dégagement de fumée. Cette détonation est, à de rares exceptions près, sans danger pour l'ouïe. La fumée qui se dégage n'est en général pas nocive. Le voyant d'alerte SRS  s'allume.

ATTENTION

Les rétracteurs de ceinture pyrotechniques qui se sont déclenchés doivent être remplacés.

Pour votre sécurité, tenez toujours compte de nos consignes de sécurité lors de la mise au rebut des rétracteurs de ceinture. Vous pouvez vous les procurer chez tout Concessionnaire Mercedes-Benz agréé.

- **!** Si le siège du passager n'est pas occupé, n'introduisez pas la languette dans la boucle de la ceinture de sécurité du siège du passager. Sinon, le rétracteur de ceinture pourrait se déclencher en cas d'accident.

Transport des enfants

Systèmes de retenue pour enfants

Consignes de sécurité importantes

Nous vous recommandons de toujours protéger correctement tous les enfants en bas âge et enfants avec un système de retenue

pour enfants en bas âge ou enfants pendant la marche.

L'utilisation de systèmes de retenue pour enfants en bas âge ou enfants est prescrite par la loi dans les 50 États, le District de Columbia, les territoires américains non incorporés et dans toutes les provinces du Canada.

Les enfants en bas âge et les enfants doivent toujours être assis dans un système de retenue pour enfants en bas âge ou enfants adapté à leur taille et à leur poids. Celui-ci doit être fixé correctement, conformément aux instructions de montage du fabricant. Tous les systèmes de retenue pour enfants en bas âge ou enfants doivent être conformes aux normes de sécurité américaines 213 et 225 (U.S. Federal Motor Vehicle Safety Standards) ainsi qu'aux normes de sécurité canadiennes 213 et 210.2 (Canadian Motor Vehicle Safety Standards).

Vous trouverez une attestation de conformité du système de retenue pour enfants à ces standards sur l'étiquette de rappel située sur le système de retenue. Cette attestation figure également dans les instructions de montage livrées avec le système de retenue pour enfants.

Lorsque vous utilisez un système de retenue pour enfants en bas âge ou enfants ou une rehausse de siège, tenez impérativement compte des instructions de montage du fabricant.

Tenez compte des étiquettes d'avertissement qui sont apposées dans l'habitacle du véhicule ou sur le système de retenue pour enfants en bas âge ou enfants.

ATTENTION

Selon les statistiques sur les accidents, les enfants sont plus en sécurité lorsqu'ils sont correctement retenus sur les sièges arrière de préférence au siège avant. Par conséquent, il est fortement recommandé d'asseoir les enfants sur les sièges arrière du véhicule dans tous les cas possibles. Peu importe la position, les enfants de 12 ans et moins doivent

être assis et correctement retenus dans des sièges appropriés pour bébés, sièges d'appoint ou rehausseurs recommandés pour leurs tailles et poids.





Le système de retenue ou siège d'enfant doit être correctement assujettis avec la ceinture de sécurité du véhicule, la ceinture de siège et la sangle de retenue supérieure ou les ancrages inférieurs et la sangle de retenue supérieure, conformément aux instructions du fabricant du siège d'enfant.

Les occupants, spécialement les enfants, doivent toujours s'asseoir aussi droit que possible, boucler correctement les ceintures de sécurité et utiliser des sièges pour enfants, systèmes de retenue pour enfants ou rehausseurs recommandés pour leurs tailles et leurs poids.

Les enfants risquent d'être blessés grièvement, voire mortellement, par un coussin gonflable en déploiement. Lorsque les circonstances exigent d'asseoir un enfant sur le siège passager avant, prendre note des informations importantes suivantes:

- La technologie des coussins gonflables de ce véhicule prévoit la désactivation du coussin gonflable avant du siège passager avant lorsque le système détecte la présence du poids typique d'un enfant de 12 mois ou moins et du poids d'un siège d'enfant standard approprié sur le siège passager avant.
- Pour des enfants de poids supérieur à celui d'un enfant typique de 12 mois, le coussin gonflable avant du siège passager avant peut se déployer ou non. Toujours s'assurer que le témoin  **PASS AIR BAG OFF** est allumé, indiquant que le coussin gonflable avant du passager avant est désactivé.
- Un enfant assis dans un siège d'enfant orienté vers l'arrière sur le siège passager avant sera blessé grièvement, voire mortellement, en cas de déploiement du coussin gonflable lors d'un accident, ce qui peut arriver dans certaines circonstances, même si la technologie de coussin gonfla-

ble est installée dans le véhicule. La seule façon d'éliminer complètement ce risque est de ne jamais placer un enfant dans un siège faisant face à l'arrière sur le siège passager avant. Par conséquent, il est fortement recommandé de toujours installer les sièges d'enfant orientés vers l'arrière sur un siège arrière.

- Si les circonstances exigent que le siège d'enfant orienté vers l'arrière soit installé sur le siège passager avant, s'assurer que le témoin  est allumé, ce qui indique la désactivation du coussin gonflable avant du siège passager avant. Si ce témoin  n'est pas allumé ou s'éteint lorsque le siège d'enfant est installé sur le siège, en vérifier l'installation. De toute façon, vérifier périodiquement le témoin  pendant la conduite pour s'assurer que ce témoin  soit toujours allumé. Si le témoin  s'éteint ou reste éteint, ne pas transporter d'enfant sur le siège passager avant tant que le système n'est pas réparé.

Un enfant assis dans un siège d'enfant orienté vers l'arrière sur le siège passager avant risque d'être blessé grièvement, voire mortellement, en cas de déploiement du coussin gonflable avant du siège passager avant.

- Si les circonstances exigent qu'un siège d'enfant orienté vers l'avant soit installé sur le siège passager avant, reculer le siège aussi loin que possible vers l'arrière, utiliser un système de retenue recommandé pour l'âge, la taille et le poids de l'enfant et assujettir le système avec la ceinture de siège du véhicule, conformément aux instructions du fabricant du siège d'enfant.

ATTENTION

Les nourrissons et les enfants en bas âge ne doivent jamais partager un siège avec un autre occupant. En cas d'accident, ils pourraient être victimes de contusions en étant

coincés entre l'occupant et la ceinture de sécurité.

Le risque de blessures graves, voire mortelles, de l'enfant augmente considérablement lorsque le système de retenue pour enfants n'est pas fixé correctement dans le véhicule et/ou que l'enfant n'est pas attaché correctement dans le système de retenue.

Les enfants qui sont trop grands pour un système de retenue pour enfants doivent être assis sur des sièges équipés de ceintures de sécurité normales. Faites passer la partie supérieure de la ceinture de sécurité sur la poitrine et sur l'épaule, pas sur le visage ou sur le cou. Dans le cas des enfants dont le poids est supérieur à 41 lb (18 kg) ou dont la taille est inférieure à celle permettant le positionnement correct de la ceinture de sécurité à 3 points sans l'aide d'une rehausse de siège, une rehausse de siège est éventuellement nécessaire pour atteindre la position correcte de la ceinture de sécurité.

Lorsque vous n'utilisez pas le système de retenue pour enfants, retirez-le du véhicule ou fixez-le avec la ceinture de sécurité de telle manière qu'il ne se transforme pas en projectile en cas d'accident.

Lorsqu'un enfant en bas âge ou un enfant prend place à bord, vous devez

- ▶ protéger l'enfant avec un système de retenue pour enfants en bas âge ou enfants adapté à son âge et à son poids
- ▶ veiller à ce que l'enfant en bas âge ou l'enfant soit toujours attaché correctement pendant la marche

⚠ ATTENTION

Lorsque vous quittez le véhicule, retirez toujours la clé du contacteur de démarrage. Prenez toujours la clé avec vous et verrouillez le véhicule. Ne laissez pas les enfants sans surveillance à l'intérieur du véhicule, même s'ils sont protégés par un système de retenue pour enfants et ne leur donnez pas accès au véhicule lorsqu'il est déverrouillé. Si des enfants sans surveillance ont accès au véhicule, cela pourrait provoquer un accident et/ou entraîner des blessures graves. Ils pourraient

- se blesser gravement, voire mortellement avec certaines parties du véhicule
- être gravement, voire mortellement blessés s'ils sont exposés trop longtemps à une chaleur intense ou s'ils sont exposés au froid
- provoquer un accident en utilisant des fonctions, telles que le réglage des sièges, le réglage du volant ou la fonction Mémoires, qui peuvent être utilisées, même si la clé a été retirée du contacteur de démarrage ou éloignée du véhicule

En ouvrant une porte, les enfants pourraient blesser gravement, voir mortellement, d'autres personnes, descendre du véhicule et se blesser ou être gravement, voire mortellement blessés par les autres usagers.

N'exposez pas le système de retenue pour enfants directement au soleil. Il pourrait arriver, par exemple, que les parties métalliques du système de retenue pour enfants deviennent très chaudes et l'enfant pourrait se brûler à leur contact.

⚠ ATTENTION

Ne pas transporter d'objets lourds ou durs dans l'habitacle ou le coffre, à moins qu'ils ne soient solidement retenus en place.

Les objets non solidement retenus ou mal positionnés augmentent le risque de blessures à l'enfant en cas de

- freinage dur
- changement soudain de direction
- d'accident

Sécurité pour siège-enfant

Toutes les ceintures de sécurité du véhicule, à l'exception de celle du conducteur, sont équipées d'une sécurité pour siège-enfant. La sécurité pour siège-enfant activée veille à ce que la ceinture de sécurité ne se relâche pas une fois le système de retenue pour enfants fixé.

Pose du système de retenue pour enfants :

- ▶ Suivez impérativement les instructions de montage du fabricant.
- ▶ Tirez la ceinture de sécurité sans à-coups hors de l'enrouleur de ceinture.
- ▶ Encliquez la languette dans la boucle.

Activation de la sécurité pour siège-enfant :

- ▶ Déroulez la ceinture de sécurité complètement et laissez-la se réenrouler automatiquement. L'enroulement de la ceinture de sécurité fait un bruit de cliquet. La sécurité pour siège-enfant est activée.
- ▶ Appuyez sur le système de retenue pour enfants pour éviter qu'il se desserre.

Dépose du système de retenue pour enfants/ désactivation de la sécurité pour siège-enfant :

- ▶ Suivez impérativement les instructions de montage du fabricant.
- ▶ Appuyez sur la touche de débouclage de la ceinture de sécurité et ramenez la languette en direction du point de renvoi. La sécurité pour siège-enfant est désactivée.

⚠ ATTENTION

Ne jamais déboucler la ceinture pendant que le véhicule est en marche puisque le rétracteur spécial se désactivera.

Sécurité pour siège-enfant

Toutes les ceintures de sécurité du véhicule, à l'exception de celle du conducteur, sont équipées d'une sécurité pour siège-enfant. La sécurité pour siège-enfant activée veille à ce que la ceinture de sécurité ne se relâche pas une fois le système de retenue pour enfants fixé.

Pose du système de retenue pour enfants :

- ▶ Suivez impérativement les instructions de montage du fabricant.
- ▶ Tirez la ceinture de sécurité sans à-coups hors de l'enrouleur de ceinture.
- ▶ Encliquetez la languette dans la boucle.

Activation de la sécurité pour siège-enfant :

- ▶ Déroulez la ceinture de sécurité complètement et laissez-la se réenrouler automatiquement.
L'enroulement de la ceinture de sécurité fait un bruit de cliquet. La sécurité pour siège-enfant est activée.
- ▶ Appuyez sur le système de retenue pour enfants pour éviter qu'il se desserre.

Dépose du système de retenue pour enfants / désactivation de la sécurité pour siège-enfant :

- ▶ Suivez impérativement les instructions de montage du fabricant.
- ▶ Appuyez sur la touche de débouclage de la ceinture de sécurité et ramenez la languette en direction du point de renvoi. La sécurité pour siège-enfant est désactivée.

⚠ ATTENTION

Ne jamais déboucler la ceinture pendant que le véhicule est en marche puisque le rétracteur spécial se désactivera.

Système de fixation ISOFIX pour siège-enfant à l'arrière**⚠ ATTENTION**

Les enfants qui sont trop grands pour un système de retenue pour enfants doivent être assis sur des sièges équipés de ceintures de sécurité normales. Faites passer la partie supérieure de la ceinture de sécurité sur la poitrine et sur l'épaule, pas sur le visage ou sur le cou.

Pour que, dans le cas d'un enfant dont le poids est supérieur à 18 kg (41 lb), la ceinture de sécurité puisse être positionnée correctement, il peut s'avérer nécessaire d'utiliser une rehausse de siège, jusqu'à ce que l'enfant ait atteint une taille suffisante pour utiliser la ceinture de sécurité ventrale/épaulière sans rehausse de siège.

Installez le système de retenue pour enfants conformément aux indications du fabricant.

Le système de retenue pour enfants doit être monté sur les 2 étriers de fixation.

Un système de retenue pour enfants mal monté peut se détacher lors d'un accident et l'enfant peut alors être gravement, voire mortellement blessé.

Les systèmes de retenue pour enfants et les étriers de fixation endommagés, notamment lors d'un accident, doivent être remplacés.

ISOFIX est un système de fixation normalisé pour la mise en place des systèmes de retenue spéciaux pour enfants sur les sièges arrière. Des étriers pour la fixation de 2 systèmes de retenue pour enfants ISOFIX sont montés sur la banquette arrière à gauche et à droite.

Montez des systèmes de retenue pour enfants sans système de fixation ISOFIX en utilisant les ceintures de sécurité du véhicule. Lorsque vous montez des systèmes de retenue pour enfants, suivez impérativement les instructions de montage du fabricant.

Les étriers de fixation des sièges arrière sont recouverts d'une protection rembourrée.

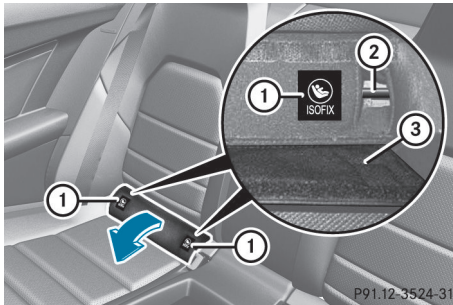

La marque ① indique l'emplacement des étriers de fixation ②.

- ▶ Rabattez la protection rembourrée ③ avec bande velcro.
- ▶ Montez le système de retenue pour enfants ISOFIX sur les 2 étriers de fixation ②. Suivez impérativement les instructions de montage du fabricant lors de la pose du système de retenue pour enfants ISOFIX.

TopTether

⚠ ATTENTION

Verrouillez toujours les dossiers arrière en position verticale lorsque des passagers sont assis à l'arrière. Verrouillez les dossiers arrière en position verticale avant d'installer les sangles de retenue supplémentaires ou lorsque le compartiment de chargement n'est pas utilisé. Poussez les dossiers arrière, puis tirez-les vers vous pour vous assurer qu'ils sont correctement verrouillés. Si un dossier arrière n'est pas verrouillé correctement, il peut basculer. Le système de retenue pour enfants n'est alors plus fixé ni maintenu correctement en place. Il ne peut donc plus assurer la fonction prévue. Ceci peut entraîner des blessures graves, voire mortelles.

Le dispositif TopTether permet de créer une liaison supplémentaire entre le système de retenue pour enfants fixé avec le système ISOFIX et le siège arrière. Il permet ainsi de réduire encore davantage le risque de blessure.

Les points d'ancrage TopTether se trouvent à l'arrière, derrière les appuie-tête.

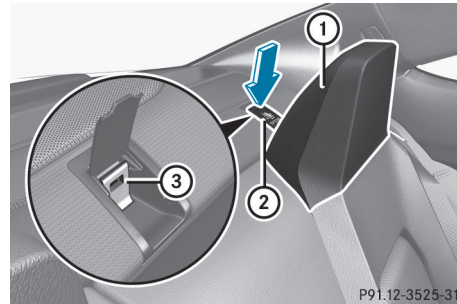

- ▶ Appuyez sur l'arrière du cache ② dans le sens de la flèche. L'avant du cache ② se relève légèrement.
- ▶ Relevez le cache ② du point d'ancrage TopTether ③.

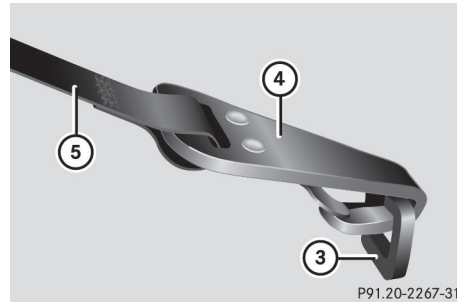

- ▶ Accrochez le crochet TopTether ④ au point d'ancrage TopTether ③.
- ▶ Selon le modèle et la version, passez les sangles TopTether ⑤ à droite et à gauche de l'appuie-tête ①, conformément aux instructions de montage du fabricant.

ou

- ▶ Faites passer la sangle Top Tether ⑤ sur le milieu de l'appuie-tête.
- ▶ Veillez à ce que la sangle TopTether ⑤ ne soit pas vrillée.
- ▶ Montez le système de retenue pour enfants ISOFIX avec le dispositif TopTether. Suivez pour cela impérativement les instructions de montage du fabricant. Veillez à ce que la sangle TopTether ⑤ soit bien tendue.

Systèmes de sécurité active

Vue d'ensemble des systèmes de sécurité active

Cette section vous donne des informations sur les systèmes de sécurité active suivants :

- ABS (système antiblocage de roues)
- BAS (freinage d'urgence assisté)
- BAS PLUS (freinage d'urgence assisté PLUS)
- ESP® (régulation du comportement dynamique)
- EBD (répartiteur électronique de freinage)
- ADAPTIVE BRAKE
- Frein PRE-SAFE®

Consignes de sécurité importantes

Les systèmes de sécurité active ne sont pas en mesure de diminuer le risque d'accident résultant d'une conduite inadaptée ou inattentive ni d'annuler les lois de la physique. Les systèmes de sécurité active sont uniquement des systèmes d'aide à la conduite. C'est vous qui êtes responsable de la distance de sécurité à respecter, de la vitesse du véhicule et de l'opportunité de son freinage. Adaptez toujours votre style de conduite aux conditions routières et météorologiques du moment et maintenez une distance de sécurité suffisante. Soyez très attentif en conduisant.

- i** L'efficacité maximale des systèmes de sécurité décrits ne peut être obtenue qu'avec un contact optimal entre les pneus et la chaussée. Tenez compte en particulier des remarques sur les pneus, la profondeur minimale recommandée des sculptures, etc. (▷ page 328).

Lorsque les conditions de circulation sont hivernales, montez des pneus hiver (M+S) et, si nécessaire, des chaînes neige. C'est le seul moyen de bénéficier de l'efficacité maximale des systèmes de sécurité active décrits dans cette section.

ABS (système antiblocage de roues)

Consignes de sécurité importantes

- i** Tenez compte de la section « Consignes de sécurité importantes » (▷ page 67).

ATTENTION

Lorsque l'ABS est en panne, les roues peuvent se bloquer lors du freinage. La manœuvrabilité et le comportement au freinage du véhicule sont alors fortement compromis. En outre, d'autres systèmes de sécurité active sont désactivés. Le risque d'accident et de blessure augmente alors considérablement. Continuez de rouler, mais avec prudence. Faites immédiatement contrôler l'ABS par un atelier qualifié.

Si l'ABS présente un défaut, d'autres systèmes s'arrêtent également de fonctionner, y compris les systèmes de sécurité active. Tenez compte des remarques relatives au voyant d'alerte ABS (▷ page 259) et aux messages qui peuvent s'afficher sur le combiné d'instruments (▷ page 228).

L'ABS régule la pression de freinage de manière à empêcher le blocage des roues. Le véhicule conserve ainsi toute sa manœuvrabilité au freinage.

L'ABS agit indépendamment de l'état de la route à partir de 5 mph (8 km/h) environ. Sur route glissante, l'ABS intervient déjà lorsque vous appuyez faiblement sur la pédale de frein.

Le voyant orange d'alerte ABS  qui se trouve sur le combiné d'instruments s'allume au moment où vous mettez le contact. Il s'éteint dès que le moteur tourne.

Freinage

- ▶ **Lorsque l'ABS régule la pression de freinage** : appuyez énergiquement sur la pédale de frein tant que la situation l'exige.
- ▶ **Freinage à fond** : appuyez à fond sur la pédale de frein.

Lorsque l'ABS entre en action lors d'un freinage, vous ressentez une pulsation au niveau de la pédale de frein.

La pulsation de la pédale de frein peut signaler des conditions routières dangereuses et vous rappelle d'adopter une conduite particulièrement prudente.

BAS (freinage d'urgence assisté)

i Tenez compte de la section « Consignes de sécurité importantes » (▷ page 67).

ATTENTION

Si le BAS présente un défaut, la distance de freinage peut s'allonger dans les situations de freinage d'urgence. Il y a risque d'accident.

Dans les situations de freinage d'urgence, appuyez à fond sur la pédale de frein. L'ABS empêche de son côté le blocage des roues.

Le BAS intervient dans les situations de freinage d'urgence. Si vous actionnez rapidement la pédale de frein, le BAS augmente automatiquement la force de freinage afin de réduire la distance de freinage.

- ▶ Maintenez la pédale de frein enfoncée tant que la situation de freinage d'urgence l'exige.
L'ABS empêche de son côté le blocage des roues.

Lorsque vous relâchez la pédale, les freins fonctionnent de nouveau comme avant. Le BAS est désactivé.

BAS PLUS (freinage d'urgence assisté PLUS)

i Tenez compte de la section « Consignes de sécurité importantes » (▷ page 67).

Le BAS PLUS est uniquement disponible sur les véhicules équipés du DISTRONIC PLUS.

Pour que le BAS PLUS puisse intervenir, le système de capteurs radar doit

- être en marche (▷ page 221)
- être opérationnel

Le BAS PLUS utilise le système de capteurs radar pour détecter les obstacles qui se trouvent depuis un certain temps sur votre trajectoire.

Lorsque le système de capteurs radar est en panne, le BAS PLUS n'est pas disponible. Le système de freinage continue de fonctionner avec l'assistance de freinage maximale et le BAS.

Le BAS PLUS vous aide à freiner dans les situations critiques dès que la vitesse est supérieure à 4 mph (7 km/h).

Le BAS PLUS peut également réagir aux obstacles fixes jusqu'à une vitesse de 40 mph (70 km/h) environ. Les obstacles fixes sont par exemple des véhicules à l'arrêt ou en stationnement.

Le BAS PLUS calcule la pression de freinage nécessaire pour éviter une collision si

- vous vous rapprochez d'un obstacle et que
- le BAS PLUS détecte un risque de collision

Si vous roulez à moins de 20 mph (30 km/h) et que vous appuyez sur la pédale de frein, le BAS PLUS est activé. Le freinage a lieu au dernier moment.

Si vous roulez à plus de 20 mph (30 km/h) et que vous appuyez fermement sur la pédale de frein, le BAS PLUS augmente automatiquement la pression de freinage jusqu'à une valeur adaptée à la situation.

- ▶ Maintenez la pédale de frein enfoncée tant que la situation de freinage d'urgence l'exige.
L'ABS empêche de son côté le blocage des roues.

Le BAS PLUS est désactivé et les freins fonctionnent de nouveau comme d'habitude lorsque

- vous relâchez la pédale de frein
- tout risque de collision est écarté
- plus aucun obstacle n'est détecté sur votre trajectoire

ATTENTION

Le BAS PLUS n'est pas toujours en mesure de détecter les objets ni d'analyser avec précision les situations complexes. Dans ce cas, le BAS PLUS ne peut pas intervenir. Il y a risque d'accident.

Soyez toujours attentif aux conditions de circulation et prêt à freiner.

La détection peut notamment être limitée

- lorsque les capteurs sont encrassés ou masqués
- en cas de chute de neige ou de forte pluie
- en cas de perturbation par d'autres sources radar
- en cas de forte réflexion radar, par exemple dans les parkings couverts
- si le véhicule qui précède est de largeur réduite, par exemple une moto
- si le véhicule qui précède suit une trajectoire décalée par rapport au milieu de votre véhicule

ATTENTION

Le BAS PLUS ne tient pas compte

- des personnes et des animaux
- des véhicules qui circulent en sens inverse
- des véhicules circulant sur les voies transversales
- des virages

Par conséquent, le BAS PLUS ne peut pas toujours intervenir dans les situations critiques. Il y a risque d'accident.

Soyez toujours attentif aux conditions de circulation et prêt à freiner.

Si l'avant du véhicule a été endommagé, faites contrôler le réglage et le fonctionnement des capteurs radar par un atelier qualifié. Cela vaut également pour les collisions à faible vitesse qui n'entraînent aucun dommage visible à l'avant du véhicule.

ESP® (régulation du comportement dynamique)

Remarques générales

-  Tenez compte de la section « Consignes de sécurité importantes » (▷ page 67).

L'ESP® contrôle la stabilité de la trajectoire et la motricité, c'est-à-dire la transmission de la force motrice des roues à la route.

Si l'ESP® détecte que le véhicule s'écarte de la direction souhaitée, il le stabilise grâce à un freinage ciblé d'une ou de plusieurs roues. Afin de maintenir le véhicule sur la trajectoire souhaitée sans transgresser les lois de la physique, il limite également la puissance du moteur. L'ESP® vous aide à démarrer sur route mouillée ou glissante. L'ESP® peut également stabiliser le véhicule lors du freinage.

ETS/4-ETS (contrôle électronique de motricité)

-  Tenez compte de la section « Consignes de sécurité importantes » (▷ page 67).

Le contrôle de motricité ETS/4-ETS est une composante de l'ESP®.

Le contrôle de motricité freine chacune des roues motrices séparément lorsqu'elles patinent. Cela vous permet de démarrer ou d'accélérer sur sol glissant, par exemple sur une chaussée partiellement glissante. Par ailleurs, le système transmet un couple d'entraînement plus élevé à la roue ou aux roues qui adhèrent le plus.

Si vous désactivez l'ESP®, le contrôle de motricité reste activé.

Consignes de sécurité importantes

i Tenez compte de la section « Consignes de sécurité importantes » (▷ page 67).

ATTENTION



Si l'ESP® est en panne, il ne peut pas stabiliser la trajectoire du véhicule. En outre, d'autres systèmes de sécurité active sont désactivés. Le risque de dérapage ou d'accident augmente.

Continuez de rouler, mais avec prudence. Faites contrôler l'ESP® par un atelier qualifié.

! Coupez le contact lorsque le frein de stationnement électrique doit être contrôlé sur un banc d'essai de freinage. Sinon, le système de freinage pourrait être détruit par l'action entreprise par l'ESP®.

Véhicules sans transmission intégrale 4MATIC : pour remorquer votre véhicule avec l'essieu arrière soulevé, tenez compte des remarques relatives à l'ESP® (▷ page 324).

Si le voyant d'alerte  qui se trouve sur le combiné d'instruments est allumé alors que le moteur tourne, c'est que l'ESP® est désactivé.

Si les voyants d'alerte  et  sont allumés en permanence, c'est que l'ESP® n'est pas disponible en raison d'un défaut.

Tenez compte des remarques relatives aux voyants d'alerte (▷ page 262) et aux messages qui peuvent s'afficher sur le combiné d'instruments (▷ page 228).

i Montez uniquement des roues avec des pneus de dimensions recommandées. Sinon, l'ESP® ne peut pas fonctionner correctement.

Caractéristiques de l'ESP

Informations générales

L'ESP® est activé automatiquement lorsque vous démarrez le moteur.

Lorsque l'ESP® intervient, le voyant d'alerte ESP®  qui se trouve sur le combiné d'instruments clignote.

En cas d'intervention de l'ESP® :

- ▶ Ne désactivez en aucun cas l'ESP®.
- ▶ Au démarrage, appuyez juste ce qu'il faut sur la pédale d'accélérateur.
- ▶ Adaptez votre style de conduite aux conditions routières et météorologiques du moment.

Véhicules équipés de la fonction ECO de démarrage et d'arrêt automatiques du moteur

La fonction ECO de démarrage et d'arrêt automatiques du moteur arrête automatiquement le moteur lorsque vous arrêtez le véhicule. Le véhicule redémarre par démarrage automatique du moteur. L'ESP® reste dans l'état dans lequel il se trouvait auparavant.

Exemple : si l'ESP® était désactivé avant l'arrêt automatique du moteur, il reste désactivé après le redémarrage automatique du moteur.

Désactivation et activation de l'ESP® (à l'exception des véhicules AMG)

Consignes de sécurité importantes

i Tenez compte de la section « Consignes de sécurité importantes » (▷ page 67).

Vous pouvez sélectionner l'un des états suivants pour l'ESP :

- ESP® activé
- ESP® désactivé

ATTENTION

Si vous désactivez l'ESP®, il ne peut pas stabiliser la trajectoire du véhicule. Le risque d'accident et de blessure augmente alors considérablement.

Ne désactivez l'ESP® que tant que la situation correspond à l'une de celles décrites ci-dessous.

Il peut être préférable de désactiver l'ESP® pour rouler

- avec des chaînes neige
- en neige profonde
- sur le sable ou le gravier

i Activez l'ESP® dès que la situation ne correspond plus à l'une de celles décrites ci-dessus. Sinon, l'ESP® ne peut pas stabiliser la trajectoire du véhicule lorsque celui-ci a tendance à dérapager ou qu'une roue patine.

Désactivation et activation de l'ESP®

Vous pouvez activer et désactiver l'ESP par l'intermédiaire de l'ordinateur de bord.

▶ **Désactivation:** (> page 216).

Le voyant d'alerte ESP® OFF  qui se trouve sur le combiné d'instruments s'allume.

▶ **Activation:** (> page 216).

Le voyant d'alerte ESP® OFF  qui se trouve sur le combiné d'instruments s'éteint.

Caractéristiques lorsque l'ESP® est désactivé

Si une ou plusieurs roues patinent alors que l'ESP® est désactivé, le voyant d'alerte ESP®  qui se trouve sur le combiné d'instruments clignote. L'ESP® ne peut pas stabiliser la trajectoire du véhicule.

Si vous désactivez l'ESP®,

- l'ESP® ne peut plus stabiliser la trajectoire du véhicule
- le couple du moteur n'est plus limité et les roues motrices peuvent patiner, d'où un effet d'accrochage qui permet d'améliorer la motricité
- le contrôle de la motricité reste activé
- le freinage continue d'être assisté par l'ESP®

Désactivation et activation de l'ESP® (véhicules AMG)

Consignes de sécurité importantes

Vous pouvez sélectionner l'un des états suivants pour l'ESP :

- ESP® activé
- SPORT handling mode activé
- ESP® désactivé

ATTENTION

L'activation du SPORT handling mode augmente le risque de dérapage et d'accident.

N'activez le SPORT handling mode que dans les cas décrits ci-dessous.

ATTENTION

Si vous désactivez l'ESP®, il ne peut pas stabiliser la trajectoire du véhicule. Le risque d'accident et de blessure augmente alors considérablement.

Ne désactivez l'ESP® que tant que la situation correspond à l'une de celles décrites ci-dessous.

Il peut être préférable d'activer le SPORT handling mode ou de désactiver l'ESP® pour rouler

- avec des chaînes neige
- en neige profonde
- sur le sable ou le gravier
- sur des circuits délimités, lorsque vous souhaitez exploiter l'aptitude du véhicule à survirer et à sous-virer

La conduite en SPORT handling mode ou lorsque l'ESP® est désactivé nécessite un conducteur extrêmement qualifié et expérimenté.

i Activez l'ESP® dès que la situation ne correspond plus à l'une de celles décrites ci-dessus. Sinon, l'ESP® ne peut pas stabiliser la trajectoire du véhicule lorsque celui-ci a tendance à dérapager ou qu'une roue patine.

Désactivation et activation de l'ESP®



- ▶ **Activation du SPORT handling mode:** appuyez brièvement sur la touche ①. Le voyant d'alerte SPORT handling mode  qui se trouve sur le combiné d'instruments s'allume. Le message **SPORT handling mode** apparaît sur le visuel multifonction.
- ▶ **Désactivation du SPORT handling mode:** appuyez brièvement sur la touche ①. Le voyant d'alerte SPORT handling mode  qui se trouve sur le combiné d'instruments s'allume.
- ▶ **Désactivation de l'ESP®:** appuyez sur la touche ① jusqu'à ce que le voyant d'alerte ESP® OFF  qui se trouve sur le combiné d'instruments s'allume. Le message  **OFF** apparaît sur le visuel multifonction.
- ▶ **Activation de l'ESP®:** appuyez brièvement sur la touche ①. Le voyant d'alerte ESP® OFF  qui se trouve sur le combiné d'instruments s'éteint. Le message  **ON** apparaît sur le visuel multifonction.

Caractéristiques de la conduite en SPORT handling mode

Si une ou plusieurs roues patinent alors que le SPORT handling mode est activé, le voyant d'alerte ESP®  qui se trouve sur le combiné d'instruments clignote. L'ESP® ne peut

stabiliser la trajectoire du véhicule de manière limitée.

Si vous activez le SPORT handling mode,

- l'ESP® ne peut plus stabiliser la trajectoire du véhicule que de manière limitée
- le contrôle de la motricité reste activé
- le couple du moteur n'est que partiellement limité et les roues motrices peuvent patiner de manière contrôlée, d'où un effet d'accrochage qui permet d'améliorer la motricité
- le freinage continue d'être assisté par l'ESP®

Caractéristiques lorsque l'ESP® est désactivé

Si une ou plusieurs roues patinent alors que l'ESP® est désactivé, le voyant d'alerte ESP®  qui se trouve sur le combiné d'instruments ne clignote pas. L'ESP® ne peut pas stabiliser la trajectoire du véhicule.

Si vous désactivez l'ESP®,

- l'ESP® ne peut plus stabiliser la trajectoire du véhicule
- le couple du moteur n'est plus limité et les roues motrices peuvent patiner sans restriction, d'où un effet d'accrochage qui permet d'améliorer la motricité
- le contrôle de la motricité reste activé
- le frein PRE-SAFE® n'est pas disponible; il n'est pas non plus activé lorsque le freinage est assisté par l'ESP®
- le freinage continue d'être assisté par l'ESP®

EBD (répartiteur électronique de freinage)

i Tenez compte de la section « Consignes de sécurité importantes » (> page 67).

ATTENTION

Lorsque l'EBD est en panne, les roues arrière peuvent se bloquer, par exemple lors d'un

freinage à fond. Le risque de dérapage ou d'accident augmente.

Adaptez votre style de conduite aux modifications du comportement du véhicule. Faites contrôler le système de freinage par un atelier qualifié.

Tenez compte des remarques relatives aux voyants de contrôle et d'alerte (▷ page 259) ainsi que de celles concernant les messages sur le visuel (▷ page 229).

Afin d'améliorer la stabilité du véhicule lors des freinages, l'EBD surveille et régule la pression de freinage au niveau des roues arrière.

ADAPTIVE BRAKE

L'ADAPTIVE BRAKE offre une sécurité de freinage et un confort de freinage accrus. Outre la fonction de freinage, l'ADAPTIVE BRAKE comprend la fonction HOLD (▷ page 181) et l'aide au démarrage en côte (▷ page 147). Pour de plus amples informations, voir les recommandations pour la conduite (▷ page 166).

Frein PRE-SAFE®

i Tenez compte de la section « Consignes de sécurité importantes » (▷ page 67).

Le frein PRE-SAFE® est uniquement disponible sur les véhicules équipés du DISTRONIC PLUS.

Pour que le frein PRE-SAFE® puisse intervenir, le système de capteurs radar doit

- être en marche (▷ page 221)
- être opérationnel

Le frein PRE-SAFE® utilise le système de capteurs radar pour détecter les obstacles qui se trouvent depuis un certain temps sur votre trajectoire.

Le frein PRE-SAFE® vous aide à réduire le risque de collision avec le véhicule qui précède ou à diminuer les conséquences d'une éven-

tuelle collision. Si le frein PRE-SAFE® détecte un risque de collision, vous êtes averti par un signal optique et sonore ainsi que par le freinage automatique. Sans votre intervention, le frein PRE-SAFE® ne peut pas empêcher une collision.

Cette fonction donne l'alerte à partir de 4 mph (7 km/h) environ lorsque vous approchez très rapidement du véhicule qui vous précède. Dans ce cas, un signal d'alerte périodique retentit et le voyant d'alerte de distance  qui se trouve sur le combiné d'instruments s'allume.

► Freinez immédiatement afin d'augmenter la distance par rapport au véhicule qui précède.

ou

► Evitez l'obstacle, dans la mesure où vous pouvez le faire sans danger.

Si le conducteur et le passager ont bouclé leur ceinture de sécurité, le frein PRE-SAFE® peut également, à partir de 4 mph (7 km/h) environ, freiner le véhicule automatiquement de manière à réduire sa vitesse, et ce, jusqu'à 124 mph (200 km/h) environ.

Dans les situations de circulation complexes, le système peut émettre des alertes intempestives ou faire intervenir le frein PRE-SAFE® à tort du fait de sa conception.

Vous pouvez à tout moment annuler l'intervention du frein PRE-SAFE® si vous

- enfoncez complètement la pédale d'accélérateur
- activez le kickdown
- relâchez la pédale de frein

L'intervention du frein PRE-SAFE® est automatiquement annulée lorsque

- vous évitez l'obstacle en tournant le volant
- tout risque de collision est écarté
- plus aucun obstacle n'est détecté sur votre trajectoire

Le frein PRE-SAFE® peut également réagir aux obstacles fixes jusqu'à une vitesse de 40 mph (70 km/h) environ. Les obstacles

fixes sont par exemple des véhicules à l'arrêt ou en stationnement.

Si vous vous rapprochez d'un obstacle et que le frein PRE-SAFE® détecte un risque de collision, il vous avertit d'abord par un signal optique et sonore. Si vous ne freinez pas vous-même ou si vous ne contournez pas l'obstacle, le système vous avertit en effectuant automatiquement un léger freinage partiel du véhicule. Si le risque de collision persiste et que vous ne freinez pas vous-même, ne contournez pas l'obstacle ou n'accélérez pas fortement, un freinage automatique pouvant aller jusqu'à un freinage à fond peut se produire. Le freinage à fond automatique a lieu juste avant un accident ne pouvant plus être évité.

ATTENTION

Lorsqu'un risque de collision est détecté, le frein PRE-SAFE® ralentit votre véhicule, en effectuant tout d'abord un freinage partiel. Si vous ne freinez pas vous aussi, une collision risque de se produire. Le freinage à fond déclenché automatiquement ne peut pas empêcher une collision. Il y a risque d'accident.

Freinez toujours de vous-même, indépendamment du système, et essayez de contourner les obstacles.

ATTENTION

Le frein PRE-SAFE® n'est pas toujours en mesure de détecter les objets ni d'analyser avec précision les situations complexes.

Dans ce cas, le frein PRE-SAFE® peut

- émettre une alerte à tort et alors freiner le véhicule
- ne pas vous avertir ou ne pas intervenir

Il y a risque d'accident.

Soyez toujours attentif aux conditions de circulation et prêt à freiner, notamment lorsque le frein PRE-SAFE® vous avertit. Annulez l'intervention si la situation n'est pas critique.

La détection peut notamment être limitée

- lorsque les capteurs sont encrassés ou masqués
- en cas de chute de neige ou de forte pluie
- en cas de perturbation par d'autres sources radar
- en cas de forte réflexion radar, par exemple dans les parkings couverts
- si le véhicule qui précède est de largeur réduite, par exemple une moto
- si le véhicule qui précède suit une trajectoire décalée par rapport au milieu de votre véhicule

ATTENTION

Le frein PRE-SAFE® ne tient pas compte

- des personnes et des animaux
- des véhicules qui circulent en sens inverse
- des véhicules circulant sur les voies transversales
- des virages

Par conséquent, le frein PRE-SAFE® ne peut pas toujours vous avertir dans les situations critiques. Il y a risque d'accident.

Soyez toujours attentif aux conditions de circulation et prêt à freiner.

Vous devez freiner pour maintenir une distance suffisante par rapport au véhicule qui précède et éviter ainsi une collision.

► **Activation et désactivation :** activez et désactivez le frein PRE-SAFE® par l'intermédiaire de l'ordinateur de bord (▷ page 216).

Lorsque le frein PRE-SAFE® est activé, le symbole  apparaît sur le visuel multifonction, dans la mesure où la fonction HOLD est désactivée (▷ page 181).

Sur les véhicules équipés du guidage du stationnement, le symbole  apparaît si la boîte de vitesses se trouve sur **P** ou si vous roulez à plus de 22 mph (35 km/h).

Si l'avant du véhicule a été endommagé, faites contrôler le réglage et le fonctionnement

des capteurs radar par un atelier qualifié. Cela vaut également pour les collisions à faible vitesse qui n'entraînent aucun dommage visible à l'avant du véhicule.

Protection antivol

Antidémarrage

L'antidémarrage empêche de démarrer le moteur sans clé valable.

Lorsque vous quittez le véhicule, prenez toujours la clé avec vous et verrouillez le véhicule. Si la clé reste dans le véhicule, n'importe qui peut démarrer le moteur.

- ▶ **Activation avec la clé :** retirez la clé du contacteur d'allumage.
- ▶ **Activation avec la fonction KEYLESS-GO :** coupez le contact et ouvrez la porte du conducteur.
- ▶ **Désactivation :** mettez le contact.

i L'antidémarrage est toujours désactivé lorsque vous démarrez le moteur.

Si le moteur ne démarre pas alors que la batterie de démarrage est chargée, il se peut que l'antidémarrage soit défectueux. Contactez un point de service Mercedes-Benz ou appelez le 1-800 FOR MERCEDES (aux Etats-Unis) ou le 1-800-387-0100 (au Canada).

EDW (alarme antivol et antieffraction)

Lorsque le système d'alarme est activé, une alarme optique et une alarme sonore se déclenchent lorsque vous ouvrez

- une porte
- le véhicule avec la clé de secours
- le coffre
- le capot

L'alarme ne s'arrête pas, même si vous refermez immédiatement l'élément qui a provoqué le déclenchement de l'alarme, par exemple une porte ouverte.

i Si l'alarme dure plus de 30 secondes, le système d'appel d'urgence mbrace (uniquement pour les Etats-Unis) ou TELEAID (uniquement pour le Canada) lance un appel automatique au Centre d'Appels Clients. Le système d'appel d'urgence lance l'appel uniquement lorsque

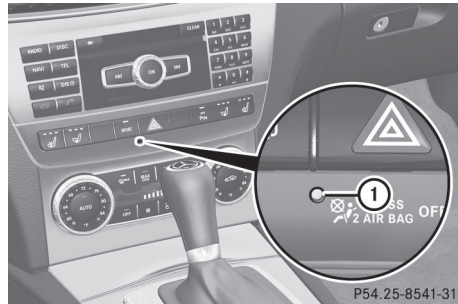

- vous avez souscrit un abonnement au service mbrace/TELEAID
- le service mbrace/TELEAID a été activé correctement
- le téléphone portable requis, l'alimentation électrique et le GPS sont disponibles



- ▶ **Activation :** verrouillez le véhicule avec la clé ou avec la fonction KEYLESS-GO. Le voyant ① clignote. Le système d'alarme est activé environ 15 secondes plus tard.
- ▶ **Désactivation :** déverrouillez le véhicule avec la clé ou avec la fonction KEYLESS-GO.

▶ **Arrêt de l'alarme avec la clé :** introduisez la clé dans le contacteur d'allumage. L'alarme s'arrête.

ou

▶ Appuyez sur la touche  ou la touche  de la clé. L'alarme s'arrête.

▶ **Arrêt de l'alarme avec la fonction KEYLESS-GO :** saisissez la poignée exté-

rieure d'une porte. La clé doit alors se trouver à l'extérieur du véhicule.

L'alarme s'arrête.

ou

- Appuyez sur la touche de démarrage et d'arrêt qui se trouve sur la planche de bord. La clé doit alors se trouver dans le véhicule. L'alarme s'arrête.

Informations utiles	78
Clé	78
Portes	84
Coffre	87
Vitres latérales	90
Toit ouvrant	94

Informations utiles

- i** Cette notice d'utilisation décrit tous les modèles ainsi que l'ensemble des équipements de série et optionnels qui étaient disponibles pour votre véhicule au moment de la clôture de la rédaction de cette notice d'utilisation. Des divergences sont possibles selon les pays. Notez que votre véhicule n'est pas obligatoirement équipé de toutes les fonctions décrites. Cela vaut également pour les fonctions et systèmes importants pour la sécurité.
- i** Lisez les informations sur les ateliers qualifiés (▷ page 27).

Clé

Consignes de sécurité importantes

ATTENTION

Si vous laissez des enfants sans surveillance à l'intérieur du véhicule, ils pourraient

- ouvrir les portes et mettre en danger d'autres personnes ou usagers
- descendre du véhicule et se faire renverser
- utiliser les équipements du véhicule et se coincer, par exemple

En outre, les enfants peuvent mettre le véhicule en mouvement, par exemple en

- desserrant le frein de stationnement
- désengageant la position de stationnement **P** (véhicules équipés d'une boîte de vitesses automatique)
- démarrant le moteur

Il y a risque d'accident et de blessure.

Lorsque vous quittez le véhicule, prenez toujours la clé avec vous et verrouillez le véhicule. Ne laissez jamais des enfants ni des animaux sans surveillance à l'intérieur du véhicule. Conservez la clé hors de portée des enfants.

ATTENTION

Des personnes, notamment des enfants, risquent d'être gravement, voire mortellement blessés si elles sont exposées trop longtemps à une chaleur intense ou si elles sont exposées au froid. Ne laissez jamais des personnes, notamment des enfants, sans surveillance à l'intérieur du véhicule.

ATTENTION

Si vous accrochez des objets lourds ou encombrants à la clé, celle-ci risque de tourner de manière intempestive dans le contacteur d'allumage pendant la marche. Le moteur risque alors d'être arrêté, par exemple. Il y a risque d'accident.

N'accrochez pas d'objets lourds ou encombrants à la clé. Si le trousseau est trop volumineux, retirez-le avant d'introduire la clé dans le contacteur d'allumage, par exemple.

- !** N'approchez pas la clé de champs magnétiques puissants. Sinon, la fonction télécommande pourrait être endommagée.

Des champs magnétiques intenses peuvent se former, par exemple à proximité d'installations électriques puissantes.

- Ne posez pas la clé dotée de la fonction KEYLESS-GO
 - à côté d'appareils électroniques, tels qu'un téléphone portable ou une autre clé
 - à côté d'objets métalliques, tels que des pièces de monnaie ou des films métalliques
 - dans des objets métalliques, tels qu'une valise en métal

Cela risque de compromettre le fonctionnement de la clé.



Fonctions de la clé

La clé vous permet de verrouiller et de déverrouiller de manière centralisée

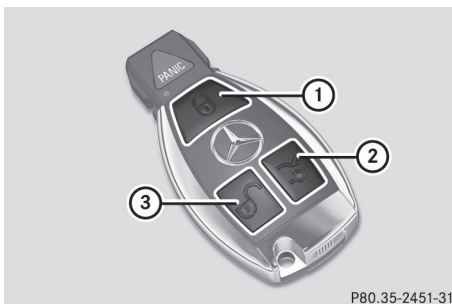
- les portes
- le coffre
- la trappe du réservoir



P80.35-2451-31

- ①  Verrouillage du véhicule
- ②  Déverrouillage du coffre
- ③  Déverrouillage du véhicule

Les clignotants s'allument 1 fois au déverrouillage et 3 fois au verrouillage.

Dans l'obscurité, l'éclairage de la zone environnante s'allume également si la fonction correspondante a été activée dans l'ordinateur de bord (▷ page 220).

Vous pouvez également vous faire confirmer le verrouillage par un signal sonore. Vous pouvez activer et désactiver le signal sonore par l'intermédiaire de l'ordinateur de bord (▷ page 221).

► **Déverrouillage centralisé** : appuyez sur la touche .

Si vous n'ouvrez pas le véhicule dans les 40 secondes qui suivent le déverrouillage,

- le véhicule se verrouille de nouveau
- la protection antivol est réactivée

► **Verrouillage centralisé** : appuyez sur la touche .

KEYLESS-GO

Remarques générales

Notez que le moteur peut être démarré par tout occupant du véhicule lorsqu'une clé dotée de la fonction KEYLESS-GO se trouve à l'intérieur du véhicule.

Verrouillage et déverrouillage centralisés

La fonction KEYLESS-GO vous permet de verrouiller et de déverrouiller votre véhicule et de démarrer. Pour cela, vous devez porter la clé sur vous. Vous pouvez combiner les fonctions KEYLESS-GO avec celles d'une clé conventionnelle. Déverrouillez par exemple le véhicule avec la fonction KEYLESS-GO et verrouillez-le avec la touche  de la clé.

Lors du verrouillage ou du déverrouillage avec la fonction KEYLESS-GO, la distance entre la clé et la poignée de porte correspondante ne doit pas être supérieure à 3 ft (1 m).

La fonction KEYLESS-GO établit une brève liaison radio entre le véhicule et la clé pour vérifier s'il y a une clé valable dans le véhicule. Cela se produit

- lorsque vous touchez les poignées de porte extérieures
- au démarrage du moteur
- pendant la marche

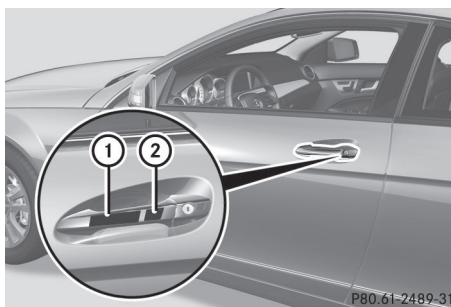

P80.61-2489-31



- ▶ **Déverrouillage du véhicule :** touchez le côté intérieur de la poignée.
- ▶ **Verrouillage du véhicule :** touchez le capteur ①.
- ▶ **Fermeture confort :** touchez longuement le capteur ②.



Pour de plus amples informations sur la fermeture confort, voir (▷ page 93).

Si vous tirez la poignée du coffre, seul le coffre du véhicule se déverrouille.

Modification du réglage du système de verrouillage



Vous pouvez modifier le réglage du système de verrouillage. Seules la porte du conducteur et la trappe du réservoir sont alors déverrouillées lors du déverrouillage du véhicule. Cela peut s'avérer utile si vous êtes souvent seul à bord.

- ▶ **Modification du réglage :** appuyez simultanément sur les touches  et  pendant 6 secondes environ, jusqu'à ce que le voyant des piles (▷ page 81) clignote 2 fois.



i Si vous modifiez le réglage du système de verrouillage dans la zone de réception du véhicule, l'actionnement de la touche  ou de la touche  entraîne

- le verrouillage ou
- le déverrouillage du véhicule

La clé fonctionne alors de la manière suivante :

- ▶ **Déverrouillage de la porte du conducteur :** appuyez 1 fois sur la touche .
- ▶ **Déverrouillage centralisé :** appuyez 2 fois sur la touche .
- ▶ **Verrouillage centralisé :** appuyez sur la touche .

Le système KEYLESS-GO fonctionne alors comme suit :

- ▶ **Déverrouillage de la porte du conducteur :** touchez le côté intérieur de la poignée de la porte du conducteur.
- ▶ **Déverrouillage centralisé :** touchez le côté intérieur de la poignée de la porte du passager.
- ▶ **Verrouillage centralisé :** touchez la surface extérieure du capteur qui se trouve sur l'une des poignées de porte (▷ page 79).
- ▶ **Retour au réglage d'usine :** appuyez simultanément sur les touches  et  pendant 6 secondes environ, jusqu'à ce que le voyant des piles clignote 2 fois.

Clé de secours

Remarques générales

Si vous ne pouvez plus verrouiller ni déverrouiller le véhicule avec la clé ou la fonction KEYLESS-GO, utilisez la clé de secours.

Si vous déverrouillez et ouvrez la porte du conducteur ou le coffre avec la clé de secours, l'alarme antivol et anti-effraction se déclenche (▷ page 75).

- ▶ **Arrêt de l'alarme :** introduisez la clé dans le contacteur d'allumage.

i **Lors de l'utilisation de la fonction KEYLESS-GO :** retirez auparavant la touche de démarrage et d'arrêt du contacteur d'allumage.

Lorsque vous déverrouillez le véhicule avec la clé de secours, la trappe du réservoir ne se déverrouille pas automatiquement.

- ▶ **Déverrouillage de la trappe du réservoir :** introduisez la clé dans le contacteur d'allumage.

Retrait de la clé de secours

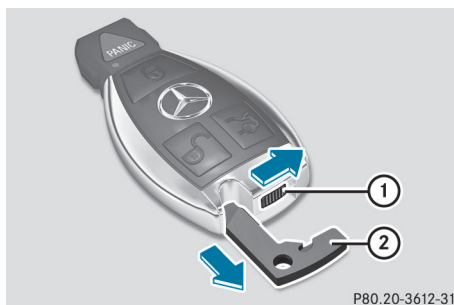

P80.20-3612-31

- ▶ Déplacez le poussoir de déverrouillage ① dans le sens de la flèche, maintenez-le dans cette position et retirez la clé de secours ② de la clé.

Pile de la clé

Consignes de sécurité importantes

Mercedes-Benz vous recommande de confier le remplacement des piles à un atelier qualifié.

⚠ ATTENTION

Les piles contiennent des substances toxiques et corrosives. L'ingestion de piles peut être très dangereuse pour la santé. Il y a danger de mort.

Conservez les piles hors de portée des enfants. En cas d'ingestion de piles, consultez immédiatement un médecin.

Contrôle de la pile



P80.35-2454-31

- ▶ Appuyez sur la touche ou la touche .

Si la pile est bonne, le voyant des piles ① s'allume brièvement.

Si le voyant des piles ① ne s'allume pas brièvement lors du contrôle, la pile est déchargée.

- ❗ Si vous contrôlez la pile de la clé dans la zone de réception du véhicule, l'actionnement de la touche ou de la touche entraîne

- le verrouillage ou
- le déverrouillage du véhicule

- ▶ Remplacez la pile (▷ page 81).

- ❗ Vous pouvez vous procurer une pile dans un atelier qualifié.

Remplacement de la pile

Vous avez besoin de 1 pile bouton de 3 V de type CR 2025.

- ▶ Retirez la clé de secours de la clé (▷ page 80).

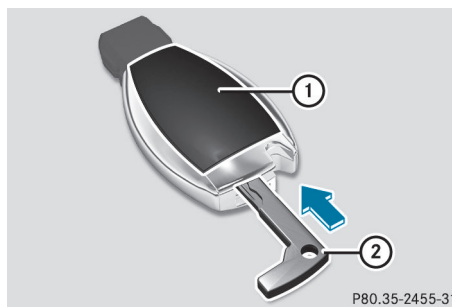





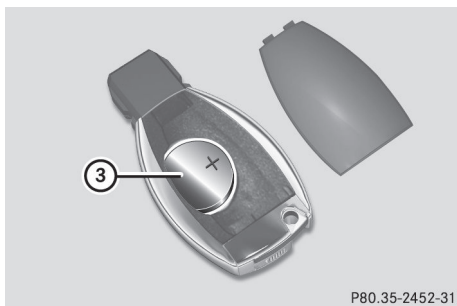

P80.35-2455-31

- ▶ Enfoncez la clé de secours ② dans l'orifice de la clé (flèche) jusqu'à ce que le couvercle du compartiment des piles ① s'ouvre. Ce faisant, veillez à ne pas bloquer l'ouverture du couvercle du compartiment des piles ①.
- ▶ Retirez le couvercle du compartiment des piles ①.

Ouverture et fermeture

- ▶ Tapotez la clé contre la paume de la main pour faire sortir la pile ③.
- ▶ Mettez la nouvelle pile en place, pôle positif vers le haut. Utilisez pour cela un chiffon non pelucheux.
- ▶ Assurez-vous que la surface de la pile est exempte de peluche, de graisse ou d'autres souillures.
- ▶ Insérez les pattes avant du couvercle du compartiment des piles ① dans le boîtier, puis appuyez sur le couvercle pour le fermer.
- ▶ Rangez la clé de secours ② dans la clé.
- ▶ Contrôlez le fonctionnement de toutes les touches de la clé sur le véhicule.

Problèmes relatifs à la clé

Problèmes	Causes et conséquences possibles et ► Solutions
<p>Vous ne pouvez plus verrouiller ni déverrouiller le véhicule avec la clé.</p>	<p>La pile de la clé est faible ou déchargée.</p> <ul style="list-style-type: none"> ► Réessayez de verrouiller ou de déverrouiller le véhicule avec la fonction télécommande de la clé. Dirigez pour cela l'extrémité de la clé vers la poignée de la porte du conducteur en vous tenant à proximité immédiate de celle-ci, puis appuyez sur la touche  ou la touche . <p>Si la tentative n'aboutit pas :</p> <ul style="list-style-type: none"> ► Contrôlez la pile de la clé (▷ page 81) et remplacez-la si nécessaire (▷ page 81). ► Déverrouillez (▷ page 86) ou verrouillez (▷ page 87) le véhicule avec la clé de secours. <p>La clé est défectueuse.</p> <ul style="list-style-type: none"> ► Déverrouillez (▷ page 86) ou verrouillez (▷ page 87) le véhicule avec la clé de secours. ► Faites contrôler la clé par un atelier qualifié.
<p>Vous ne pouvez plus verrouiller ni déverrouiller le véhicule par l'intermédiaire de la fonction KEYLESS-GO.</p>	<p>Une source radioélectrique puissante perturbe le système.</p> <ul style="list-style-type: none"> ► Verrouillez ou déverrouillez le véhicule avec la fonction télécommande de la clé. Dirigez pour cela l'extrémité de la clé vers la poignée de la porte du conducteur en vous tenant à proximité immédiate de celle-ci, puis appuyez sur la touche  ou la touche . <p>La fonction KEYLESS-GO est défectueuse.</p> <ul style="list-style-type: none"> ► Verrouillez ou déverrouillez le véhicule avec la fonction télécommande de la clé. Dirigez pour cela l'extrémité de la clé vers la poignée de la porte du conducteur en vous tenant à proximité immédiate de celle-ci, puis appuyez sur la touche  ou la touche . ► Faites contrôler la fonction KEYLESS-GO par un atelier qualifié. <p>Si la tentative n'aboutit pas :</p> <ul style="list-style-type: none"> ► Contrôlez la pile de la clé (▷ page 81) et remplacez-la si nécessaire (▷ page 81). ► Déverrouillez (▷ page 86) ou verrouillez (▷ page 87) le véhicule avec la clé de secours.
<p>Vous avez perdu une clé.</p>	<ul style="list-style-type: none"> ► Faites bloquer la clé par un atelier qualifié. ► Signalez aussitôt la perte à l'assureur du véhicule. ► Faites remplacer les serrures si nécessaire.

Problèmes	Causes et conséquences possibles et ► Solutions
Vous avez perdu une clé de secours.	<ul style="list-style-type: none"> ► Signalez aussitôt la perte à l'assureur du véhicule. ► Faites remplacer les serrures si nécessaire.
Vous ne pouvez pas démarrer le moteur avec la clé.	<p>La tension du réseau de bord est trop basse.</p> <ul style="list-style-type: none"> ► Arrêtez les consommateurs qui ne sont pas indispensables (chauffage des sièges ou éclairage intérieur, par exemple), puis réessayez de démarrer le moteur. <p>Si la tentative n'aboutit pas :</p> <ul style="list-style-type: none"> ► Contrôlez la batterie de démarrage et rechargez-la si nécessaire (> page 316). <p>ou</p> <ul style="list-style-type: none"> ► Essayez l'aide au démarrage (> page 320). <p>ou</p> <ul style="list-style-type: none"> ► Prenez contact avec un atelier qualifié.
Vous ne pouvez pas démarrer le moteur avec la clé.	<p>La direction est verrouillée mécaniquement.</p> <ul style="list-style-type: none"> ► Retirez la clé et réintroduisez-la dans le contacteur d'allumage. Tournez en même temps le volant dans les 2 sens.
Vous ne pouvez pas démarrer le moteur avec la fonction KEYLESS-GO. La clé se trouve à l'intérieur du véhicule.	<p>Une porte est ouverte. Dans ce cas, la clé est plus difficile à détecter.</p> <ul style="list-style-type: none"> ► Fermez la porte et essayez de nouveau de démarrer le véhicule. <p>Une source radioélectrique puissante perturbe le système.</p> <ul style="list-style-type: none"> ► Démarrez le véhicule en introduisant la clé dans le contacteur d'allumage.

Portes

Consignes de sécurité importantes

ATTENTION

Si vous laissez des enfants sans surveillance à l'intérieur du véhicule, ils pourraient

- ouvrir les portes et mettre en danger d'autres personnes ou usagers
- descendre du véhicule et se faire renverser
- utiliser les équipements du véhicule et se coincer, par exemple

En outre, les enfants peuvent mettre le véhicule en mouvement, par exemple en

- desserrant le frein de stationnement
- désengageant la position de stationnement **P** (véhicules équipés d'une boîte de vitesses automatique)
- démarrant le moteur

Il y a risque d'accident et de blessure.

Lorsque vous quittez le véhicule, prenez toujours la clé avec vous et verrouillez le véhicule. Ne laissez jamais des enfants ni des animaux sans surveillance à l'intérieur du véhicule. Conservez la clé hors de portée des enfants.

ATTENTION

Des personnes, notamment des enfants, risquent d'être gravement, voire mortellement blessés si elles sont exposées trop longtemps à une chaleur intense ou si elles sont exposées au froid. Ne laissez jamais des personnes, notamment des enfants, sans surveillance à l'intérieur du véhicule.

Déverrouillage et ouverture des portes de l'intérieur

Vous pouvez toujours ouvrir une porte de l'intérieur, même lorsqu'elle est verrouillée.

Ouvrez la porte uniquement lorsque les conditions de circulation le permettent.

Si le véhicule a été verrouillé avec la clé ou avec la fonction KEYLESS-GO, l'alarme antivol et anti-effraction se déclenche lorsque vous ouvrez une porte de l'intérieur. Pour arrêter l'alarme, voir (▷ page 75).

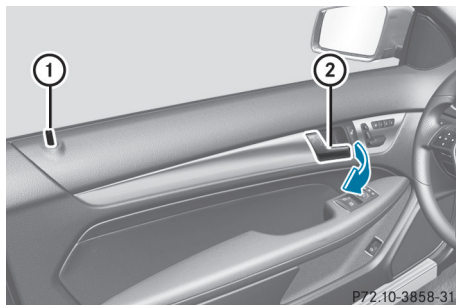

► **Déverrouillage d'une porte avant:** tirez la poignée de porte (2).

Le bouton de condamnation (1) monte.

La porte est déverrouillée et peut être ouverte.

► **Ouverture d'une porte avant:** tirez la poignée de porte (2).

► **Déverrouillage d'une porte arrière:** tirez le bouton de condamnation (1) vers le haut. La porte est déverrouillée et peut être ouverte.

► **Ouverture d'une porte arrière:** tirez la poignée de porte (2).

Verrouillage et déverrouillage centralisés de l'intérieur

Vous pouvez verrouiller ou déverrouiller le véhicule de manière centralisée de l'intérieur.

Si vous avez auparavant verrouillé le véhicule avec la clé ou la fonction KEYLESS-GO, vous ne pouvez pas le déverrouiller de manière centralisée de l'intérieur.

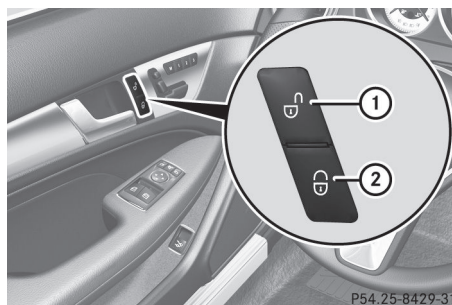

► **Déverrouillage:** appuyez sur la touche (1).

► **Verrouillage:** appuyez sur la touche (2).

Lorsque la porte du passager est fermée, le véhicule se verrouille.

La trappe du réservoir n'est cependant pas verrouillée ni déverrouillée.

Vous pouvez toujours ouvrir une porte de l'intérieur, même lorsqu'elle est verrouillée.

Ouvrez la porte uniquement lorsque les conditions de circulation le permettent.

Si le véhicule a été verrouillé auparavant avec la clé ou avec la fonction KEYLESS-GO, l'alarme antivol et anti-effraction se déclenche lorsque vous ouvrez une porte de l'intérieur. Pour arrêter l'alarme, voir (▷ page 75).

Lorsque le véhicule a été verrouillé avec la touche de verrouillage centralisé ou verrouillé automatiquement et qu'une porte est ouverte de l'intérieur,

- le véhicule complet est déverrouillé, s'il était auparavant complètement déverrouillé
- seule la porte ouverte de l'intérieur est déverrouillée, si auparavant seule la porte du conducteur était déverrouillée

Si vous avez verrouillé le véhicule de manière centralisée avec la clé ou la fonction KEYLESS-GO, il ne se déverrouille pas lorsque vous utilisez la touche de déverrouillage centralisé.

Verrouillage automatique

Le véhicule se verrouille automatiquement lorsque le contact est mis et que les roues tournent à une vitesse supérieure à 9 mph (15 km/h).

Le véhicule peut par conséquent se verrouiller de façon intempesive

- si vous le poussez
- s'il est remorqué
- lors d'un contrôle sur un banc d'essai à rouleaux

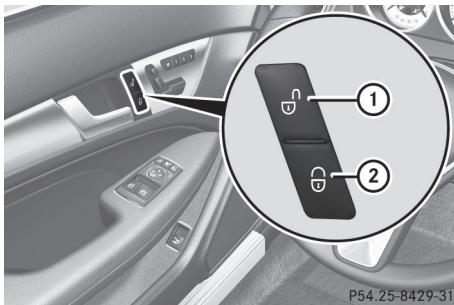

- ▶ **Désactivation :** appuyez sur la touche ① pendant 5 secondes environ, jusqu'à ce qu'un signal sonore retentisse.
- ▶ **Activation :** appuyez sur la touche ② pendant 5 secondes environ, jusqu'à ce qu'un signal sonore retentisse.

- ❗ Lorsque vous appuyez sur l'une des 2 touches et qu'aucun signal sonore ne retentit, cela signifie que le réglage correspondant a déjà été sélectionné.

Vous pouvez activer et désactiver le verrouillage automatique par l'intermédiaire de l'ordinateur de bord (▷ page 221).

Déverrouillage de la porte du conducteur (clé de secours)

Si vous ne pouvez plus déverrouiller le véhicule avec la clé, utilisez la clé de secours.

Si vous ouvrez la porte du conducteur après déverrouillage avec la clé de secours, l'alarme antivol et antieffraction se déclenche (▷ page 75).

- ▶ Retirez la clé de secours de la clé (▷ page 80).
- ▶ Introduisez la clé de secours dans la serrure de la porte du conducteur jusqu'en butée.

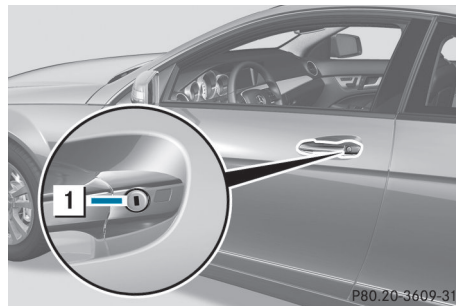

- ▶ Tournez la clé de secours dans le sens inverse des aiguilles d'une montre en position 1.
- La porte est déverrouillée.
- ▶ Ramenez la clé de secours en position initiale, puis retirez-la.
- ▶ Rangez la clé de secours dans la clé.

Verrouillage du véhicule (clé de secours)

Si vous ne pouvez plus verrouiller le véhicule avec la clé, utilisez la clé de secours.

- ▶ Ouvrez la porte du conducteur.
- ▶ Fermez la porte du passager et le coffre.
- ▶ Appuyez sur la touche de verrouillage (▷ page 85).
- ▶ Contrôlez si le bouton de condamnation de la porte du passager est encore visible. Si nécessaire, enfoncez-le à la main (▷ page 85).
- ▶ Fermez la porte du conducteur.
- ▶ Retirez la clé de secours de la clé (▷ page 80).
- ▶ Introduisez la clé de secours dans la serrure de la porte du conducteur jusqu'en butée.

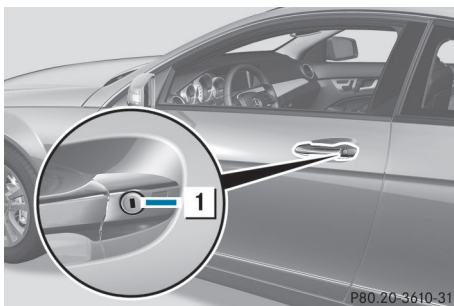

- ▶ Tournez la clé de secours dans le sens des aiguilles d'une montre jusqu'en butée (position **1**).
- ▶ Ramenez la clé de secours en position initiale, puis retirez-la.
- ▶ Contrôlez que les portes et le coffre sont bien verrouillés.
- ▶ Rangez la clé de secours dans la clé.

i Si vous verrouillez le véhicule comme décrit plus haut, la trappe du réservoir n'est pas verrouillée. Le système d'alarme anti-vol et antieffraction n'est pas activé.

Coffre

Consignes de sécurité importantes

⚠ ATTENTION

Des personnes, notamment des enfants, risquent d'être gravement, voire mortellement blessés si elles sont exposées trop longtemps à une chaleur intense ou si elles sont exposées au froid. Ne laissez jamais des personnes, notamment des enfants, sans surveillance à l'intérieur du véhicule.

⚠ ATTENTION

Les moteurs thermiques dégagent des gaz d'échappement toxiques, tels que du monoxyde de carbone. Lorsque le coffre est ouvert alors que le moteur tourne, en particulier pendant la marche, des gaz d'échappement peuvent pénétrer dans l'habitacle. Il y a risque d'intoxication.

Arrêtez toujours le moteur avant d'ouvrir le couvercle de coffre. Ne conduisez jamais avec le coffre ouvert.

! Lors de son ouverture, le couvercle du coffre pivote vers le haut. Veillez par conséquent à lui réserver un espace de manœuvre suffisant.

i Cotes d'ouverture du couvercle de coffre (▷ page 377).

Mettez de préférence les bagages ou le chargement dans le coffre. Respectez les directives de chargement (▷ page 272).

Ne posez pas la clé dans le coffre. Vous risqueriez de vous retrouver enfermé dehors.

Le coffre peut être

- ouvert et fermé manuellement de l'extérieur
- ouvert automatiquement de l'extérieur
- ouvert automatiquement de l'intérieur
- verrouillé séparément
- déverrouillé avec la clé de secours
- ouvert par l'intermédiaire de la touche de déverrouillage de secours

Ouverture et fermeture de l'extérieur

Ouverture

- ▶ Appuyez sur la touche  de la clé.

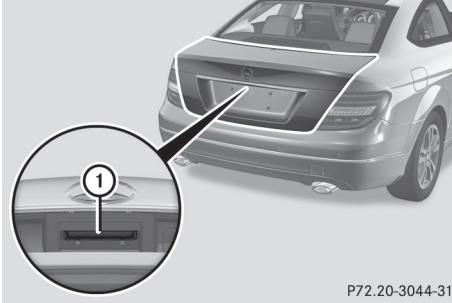

P72.20-3044-31

- ▶ Tirez la poignée ①.
- ▶ Soulevez le couvercle du coffre.

Fermeture

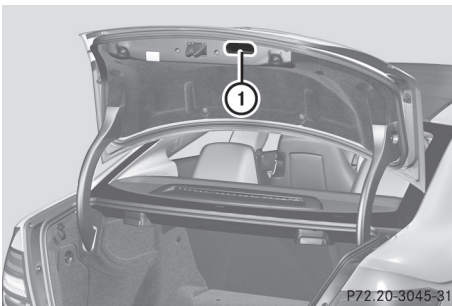

P72.20-3045-31

- ▶ Saisissez le couvercle du coffre par la poignée encastrée ① et abaissez-le.
- ▶ Si nécessaire, verrouillez le véhicule avec la touche  de la clé (▷ page 79) ou avec la fonction KEYLESS-GO (▷ page 79).
- ❗ Si une clé dotée de la fonction KEYLESS-GO est détectée dans le coffre, vous ne pouvez pas le verrouiller et il se ouvre.

Ouverture automatique de l'extérieur

Consignes de sécurité importantes

⚠ ATTENTION

Vous risquez d'être coincé lors de la fermeture automatique du couvercle de coffre. En outre, des personnes (des enfants, par exemple) peuvent se trouver dans la zone de fermeture ou y accéder pendant le processus de fermeture. Il y a risque de blessure.

Pendant le processus de fermeture, assurez-vous que personne ne se trouve à proximité de la zone de fermeture.

Pour interrompre le processus de fermeture, utilisez l'une des possibilités suivantes :

- Appuyez sur la touche  de la clé.
- Appuyez sur la touche de commande à distance qui se trouve sur la porte du conducteur.
- Appuyez sur la touche de fermeture ou de verrouillage qui se trouve sur le couvercle de coffre.
- Tirez la poignée qui se trouve sur le coffre.

⚠ ATTENTION

Les moteurs thermiques dégagent des gaz d'échappement toxiques, tels que du monoxyde de carbone. Lorsque le coffre est ouvert alors que le moteur tourne, en particulier pendant la marche, des gaz d'échappement peuvent pénétrer dans l'habitacle. Il y a risque d'intoxication.

Arrêtez toujours le moteur avant d'ouvrir le couvercle de coffre. Ne conduisez jamais avec le coffre ouvert.

- ❗ Lors de son ouverture, le couvercle du coffre pivote vers le haut. Veillez par conséquent à lui réserver un espace de manœuvre suffisant.

- ❗ Cotes d'ouverture du couvercle de coffre (▷ page 377).

Ouverture

Vous pouvez ouvrir automatiquement le coffre avec la clé ou avec la poignée qui se trouve sur le coffre.

- ▶ Appuyez sur la touche  de la clé jusqu'à ce que le coffre s'ouvre.

ou

- ▶ Alors que le coffre est déverrouillé, tirez la poignée du coffre et relâchez-la aussitôt.

Ouverture automatique de l'intérieur

ATTENTION

Les moteurs thermiques dégagent des gaz d'échappement toxiques, tels que du monoxyde de carbone. Lorsque le coffre est ouvert alors que le moteur tourne, en particulier pendant la marche, des gaz d'échappement peuvent pénétrer dans l'habitacle. Il y a risque d'intoxication.

Arrêtez toujours le moteur avant d'ouvrir le couvercle de coffre. Ne conduisez jamais avec le coffre ouvert.

- ❗ Lors de son ouverture, le couvercle du coffre pivote vers le haut. Veillez par conséquent à lui réserver un espace de manœuvre suffisant.

- i Cotes d'ouverture du couvercle de coffre (▷ page 377).

Lorsque le véhicule est à l'arrêt et déverrouillé, vous pouvez ouvrir le coffre depuis le siège du conducteur.



P54.25-8430-31

- ▶ **Ouverture :** tirez la touche de commande à distance du coffre  jusqu'à ce que le coffre s'ouvre.



Verrouillage séparé du coffre

Vous pouvez verrouiller le coffre de manière séparée. Si vous déverrouillez ensuite le véhicule de manière centralisée, le coffre reste verrouillé et ne peut pas être ouvert.

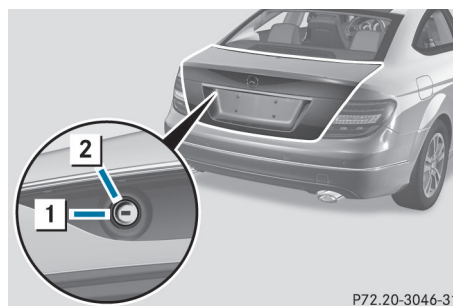
- ▶ Fermez le coffre.
- ▶ Retirez la clé de secours de la clé (▷ page 80).



P72.20-3046-31

- ▶ Introduisez la clé de secours dans la serrure du coffre jusqu'en butée.
- ▶ Tournez la clé de secours dans le sens des aiguilles d'une montre pour la faire passer de la position  à la position .
- ▶ Retirez la clé de secours.
- ▶ Rangez la clé de secours dans la clé.

Déverrouillage du coffre (clé de secours)

- ❗ Lors de son ouverture, le couvercle du coffre pivote vers le haut. Veillez par conséquent à lui réserver un espace de manœuvre suffisant.

Si vous ne pouvez plus déverrouiller le coffre avec la clé ou la fonction KEYLESS-GO, utilisez la clé de secours.

Si vous déverrouillez et ouvrez le coffre avec la clé de secours, l'alarme antivol et antifractions se déclenche (▷ page 75).

- ▶ Retirez la clé de secours de la clé (▷ page 80).
- ▶ Introduisez la clé de secours dans la serrure du coffre jusqu'en butée.

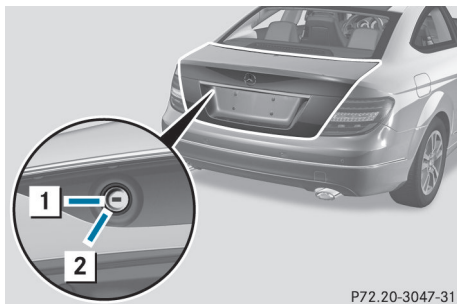

P72.20-3047-31

- ▶ Tournez la clé de secours (depuis la position 1) dans le sens inverse des aiguilles d'une montre jusqu'en butée (position 2). Le coffre est déverrouillé.
- ▶ Ramenez la clé de secours sur la position 1, puis retirez-la.
- ▶ Rangez la clé de secours dans la clé.

Déverrouillage de secours du coffre

La touche de déverrouillage de secours vous permet d'ouvrir le coffre de l'intérieur.



P72.20-3048-31

- ▶ Appuyez brièvement sur la touche de déverrouillage de secours ①. Le coffre se déverrouille et s'ouvre.

Vous pouvez déverrouiller et ouvrir le coffre à l'arrêt ou pendant la marche à l'aide du déverrouillage de secours du coffre.

Eclairage en cas de déverrouillage de secours du coffre :

- La touche de déverrouillage de secours ① clignote pendant 30 minutes après l'ouverture du couvercle de coffre.
- La touche de déverrouillage de secours ① clignote pendant 60 minutes après la fermeture du couvercle de coffre.

Lorsque la batterie du véhicule est débranchée ou déchargée, le déverrouillage de secours du coffre ne permet pas d'ouvrir le coffre.

Vitres latérales

Consignes de sécurité importantes

⚠ ATTENTION

Lors de l'ouverture d'une vitre latérale, celle-ci pourrait vous entraîner dans son mouvement et vous pourriez être coincé entre la vitre et l'encadrement. Il y a risque de blessure.

Lors de l'ouverture, assurez-vous que personne ne touche la vitre. Si quelqu'un est coincé, relâchez immédiatement la touche ou tirez-la pour refermer la vitre latérale.

⚠ ATTENTION

Lors de la fermeture d'une vitre latérale, vous risquez d'être coincé dans la zone de fermeture. Il y a risque de blessure !

Veillez à ne pas vous trouver dans la zone de fermeture lors de la fermeture. Si quelqu'un est coincé, relâchez immédiatement la touche ou appuyez sur le bas de la touche pour rouvrir la vitre latérale.

⚠ ATTENTION

Si vous laissez des enfants sans surveillance à l'intérieur du véhicule, ils pourraient

- ouvrir les portes et mettre en danger d'autres personnes ou usagers
- descendre du véhicule et se faire renverser
- utiliser les équipements du véhicule et se coincer, par exemple

En outre, les enfants peuvent mettre le véhicule en mouvement, par exemple en

- desserrant le frein de stationnement
- désengageant la position de stationnement **P** (véhicules équipés d'une boîte de vitesses automatique)
- démarrant le moteur

Il y a risque d'accident et de blessure.

Lorsque vous quittez le véhicule, prenez toujours la clé avec vous et verrouillez le véhicule.

Ne laissez jamais des enfants ni des animaux sans surveillance à l'intérieur du véhicule.

Conservez la clé hors de portée des enfants.

Fonction d'inversion des vitres latérales

Les vitres latérales sont équipées de la fonction d'inversion automatique. Si un objet solide empêche une vitre latérale de remonter complètement ou partiellement pendant le processus de fermeture, celle-ci se rouvre automatiquement. La fonction automatique d'inversion est cependant uniquement conçue pour vous aider et ne remplace pas votre attention lors de fermeture d'une vitre latérale.

⚠ ATTENTION

La fonction d'inversion ne réagit pas

- aux éléments mous, légers et minces (par exemple de petits doigts)
- lors des derniers 4 mm avant la fermeture

- pendant la réinitialisation
- lors d'une nouvelle fermeture manuelle de la vitre latérale immédiatement après une inversion automatique

Par conséquent, la fonction d'inversion ne permet pas d'éviter que vous soyez coincé dans ces situations. Il y a risque de blessure.

Veillez à ne pas vous trouver dans la zone de fermeture lors de la fermeture. Si quelqu'un est coincé, appuyez sur la touche pour rouvrir la vitre latérale.

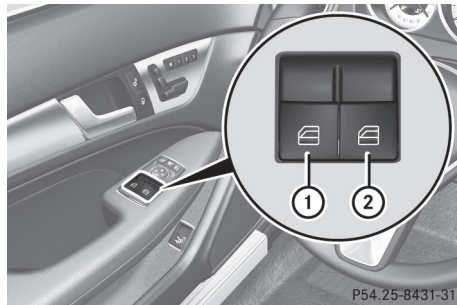
Ouverture et fermeture des vitres latérales

① Côté gauche

② Côté droit

Vous trouverez sur la porte du conducteur les touches vous permettant de commander toutes les vitres. Une touche se trouve en outre sur la porte du passager pour commander la vitre correspondante.

Les touches qui se trouvent sur la porte du conducteur ont priorité.

► Tournez la clé en position **1** ou **2** dans le contacteur d'allumage.

► **Ouverture** : appuyez sur la touche correspondante.

► **Fermeture** : tirez la touche correspondante.

i Si vous actionnez la touche au-delà du point de résistance, vous déclenchez un mouvement automatique dans la direction correspondante. Vous pouvez arrêter le

mouvement automatique en appuyant sur la touche une nouvelle fois.

- i** Vous pouvez encore commander les vitres latérales une fois le moteur arrêté et la clé retirée. Cette fonction reste disponible pendant 5 minutes ou jusqu'à ce que vous ouvriez la porte du conducteur ou du passager.

Ouverture confort

Vous pouvez ventiler le véhicule avant de démarrer. Pour cela, la clé vous permet d'activer simultanément les fonctions suivantes :

- Déverrouillage du véhicule
- Ouverture des vitres latérales
- Ouverture du toit ouvrant panoramique et du store pare-soleil
- Mise en marche de la ventilation du siège du conducteur

- i** Seule la clé permet de déclencher l'ouverture confort. La clé doit se trouver à proximité de la poignée de la porte du conducteur.

- ▶ Dirigez l'extrémité de la clé vers la poignée de la porte du conducteur.
- ▶ Appuyez sur la touche  jusqu'à ce que les vitres latérales et le toit ouvrant panoramique aient atteint la position souhaitée.

Si le store pare-soleil du toit ouvrant panoramique est fermé, le store pare-soleil s'ouvre en premier.

- ▶ Appuyez de nouveau sur la touche  jusqu'à ce que le toit ouvrant panoramique ait atteint la position souhaitée.

- ▶ **Interruption de l'ouverture confort :** relâchez la touche .

Fermeture confort

Remarques générales

Si vous verrouillez le véhicule, vous pouvez ensuite simultanément

- fermer les vitres latérales
- fermer le toit ouvrant panoramique

Vous pouvez ensuite fermer le store pare-soleil.



ATTENTION

Vous pouvez être coincé dans la zone de fermeture de la vitre latérale et du toit ouvrant lors de la fermeture confort. Il y a risque de blessure.

Lors de la fermeture confort, surveillez l'ensemble du processus de fermeture. Veillez à ne pas vous trouver dans la zone de fermeture lors de la fermeture.

Si quelqu'un est coincé, procédez de la manière suivante :

Avec la clé :

- Relâchez la touche .
- Appuyez sur la touche  jusqu'à ce que les vitres latérales et le toit ouvrant ou le toit ouvrant panoramique se rouvrent.



Avec la fonction KEYLESS-GO :

- Relâchez le capteur qui se trouve sur la poignée de porte.
- Tirez immédiatement la poignée de porte et maintenez-la tirée.

Les vitres latérales et le toit ouvrant ou le toit ouvrant panoramique s'ouvrent.

Avec la clé

- i** La clé doit se trouver à proximité de la poignée de la porte du conducteur.
- ▶ Dirigez l'extrémité de la clé vers la poignée de la porte du conducteur.
- ▶ Appuyez sur la touche  jusqu'à ce que les vitres latérales et le toit ouvrant panoramique soient complètement fermés.

- ▶ Vérifiez que toutes les vitres latérales et le toit ouvrant panoramique sont fermés.
- ▶ Appuyez de nouveau sur la touche  jusqu'à ce que le store pare-soleil du toit ouvrant panoramique se ferme.
- ▶ **Interruption de la fermeture confort :** relâchez la touche .

Avec la fonction KEYLESS-GO

La clé KEYLESS-GO doit se trouver à l'extérieur du véhicule. Toutes les portes doivent être fermées.

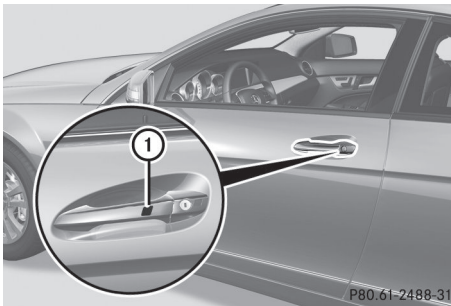

- ▶ Touchez le capteur ① qui se trouve sur la poignée de porte jusqu'à ce que les vitres latérales et le toit ouvrant panoramique soient complètement fermés.
- ▶ **i** Veillez à ne toucher que le capteur ①.
- ▶ Vérifiez que toutes les vitres latérales et le toit ouvrant panoramique sont fermés.
- ▶ Touchez de nouveau le capteur ① qui se trouve sur la poignée de porte et gardez le doigt dessus jusqu'à ce que le store pare-soleil du toit ouvrant panoramique se ferme.
- ▶ **Interruption de la fermeture confort :** relâchez le capteur ① qui se trouve sur la poignée de porte.

Réinitialisation des vitres latérales

Vous devez réinitialiser chacune des vitres latérales si la vitre latérale ne peut plus être fermée complètement.

- ▶ Fermez toutes les portes.
- ▶ Tournez la clé en position **1** ou **2** dans le contacteur d'allumage.
- ▶ Tirez la touche correspondante qui se trouve sur l'unité de commande située sur la porte jusqu'à ce que la vitre latérale soit fermée (▷ page 91).
- ▶ Maintenez la touche tirée pendant encore 1 seconde.

Si une vitre latérale se rouvre légèrement :

- ▶ Tirez de nouveau immédiatement la touche correspondante qui se trouve sur l'unité de commande située sur la porte jusqu'à ce que la vitre latérale soit fermée (▷ page 91).
- ▶ Maintenez la touche tirée pendant encore 1 seconde.
- ▶ Si la vitre latérale correspondante reste fermée après que vous avez relâché la touche, la réinitialisation est réussie. Si ce n'est pas le cas, répétez les étapes ci-dessus.

Problèmes relatifs aux vitres latérales

Problème : il est impossible de fermer une vitre latérale car des objets (des feuilles, par exemple) se trouvent dans le guide de la vitre et empêchent celle-ci de remonter.

- ▶ Enlevez les objets.
- ▶ Fermez la vitre latérale.

Problème : il est impossible de fermer une vitre latérale et la cause du blocage n'est pas visible.

ATTENTION

Lorsque une vitre latérale se ferme de nouveau immédiatement après un blocage ou une réinitialisation, la vitre latérale se ferme avec une grande force, voire la force maximale. La fonction d'inversion est alors désactivée. Vous risquez alors d'être coincé dans la zone de fermeture. Il y a risque de blessure, voire danger de mort.

Veillez à ne pas vous trouver dans la zone de fermeture. Pour interrompre le processus de fermeture, relâchez la touche ou appuyez de nouveau sur la touche pour rouvrir la vitre latérale.

Si une vitre latérale se bloque lors de sa fermeture et se rouvre légèrement :

- ▶ Immédiatement après le blocage, tirez de nouveau la touche correspondante jusqu'à ce que la vitre latérale soit fermée. La vitre latérale est fermée avec une plus grande force.

Si la vitre latérale se bloque une nouvelle fois lors de sa fermeture et se rouvre légèrement :

- ▶ Immédiatement après le blocage, tirez de nouveau la touche correspondante jusqu'à ce que la vitre latérale soit fermée. La vitre latérale se ferme sans protection anticoincement.

Toit ouvrant

Consignes de sécurité importantes

Dans la section suivante, le terme « toit ouvrant » désigne le toit ouvrant panoramique.

ATTENTION

Vous risquez d'être coincé dans la zone de déplacement du toit ouvrant lors de l'ouverture ou de la fermeture. Il y a risque de blessure.

Veillez à ne pas vous trouver dans la zone de déplacement lors de l'ouverture ou de la fermeture.

Si quelqu'un est coincé,

- relâchez immédiatement la touche ou
- actionnez brièvement la touche dans n'importe quelle direction pendant le mouvement automatique

L'ouverture ou la fermeture est alors interrompue.

ATTENTION

Les enfants risquent de se coincer en actionnant le toit ouvrant, en particulier s'ils sont sans surveillance. Il y a risque de blessure.

Lorsque vous quittez le véhicule, prenez toujours la clé avec vous et verrouillez le véhicule. Ne laissez jamais des enfants sans surveillance à l'intérieur du véhicule.

- ❗ Ouvrez le toit ouvrant uniquement lorsqu'il est débarrassé de la neige ou de la glace. Sinon, cela pourrait entraîner des dysfonctionnements.

Ne laissez pas d'objets aux arêtes vives dépasser de l'ouverture du toit ouvrant. Vous risquez d'endommager les baguettes d'étanchéité.

- ❗ Le temps peut changer brusquement. Il peut se mettre à pleuvoir ou à neiger. Assurez-vous que le toit ouvrant est fermé lorsque vous quittez le véhicule. Si de l'eau pénètre dans l'habitacle, l'électronique du véhicule risque d'être endommagée.

- i Lorsque le toit ouvrant est ouvert, des bruits de résonance peuvent s'ajouter aux bruits aérodynamiques. Ces bruits sont dus à de faibles variations de pression dans l'habitacle. Pour réduire ou éliminer ces bruits, modifiez la position du toit ouvrant ou ouvrez légèrement une des vitres latérales.

Fonction d'inversion du toit ouvrant

Le toit ouvrant est équipé d'une fonction d'inversion automatique. Si un objet solide empêche le toit ouvrant de se fermer ou qu'il entrave le processus de fermeture, celui-ci se rouvre automatiquement. La fonction d'inversion automatique est cependant uniquement un système d'aide et elle n'est pas en mesure de remplacer votre vigilance lors de fermeture du toit ouvrant.

⚠ ATTENTION

La fonction d'inversion ne réagit pas, en particulier

- aux éléments mous, légers et minces (par exemple de petits doigts)
- lors des derniers 4 mm avant la fermeture
- pendant la réinitialisation
- lors d'une nouvelle fermeture manuelle du toit ouvrant immédiatement après une inversion automatique

Par conséquent, la fonction d'inversion ne permet pas d'éviter que vous soyez coincé dans ces situations. Il y a risque de blessure.

Veillez à ne pas vous trouver dans la zone de fermeture lors de la fermeture.

Si quelqu'un est coincé,

- relâchez immédiatement la touche ou
- actionnez brièvement la touche dans n'importe quelle direction pendant le mouvement automatique

Le processus de fermeture s'arrête.

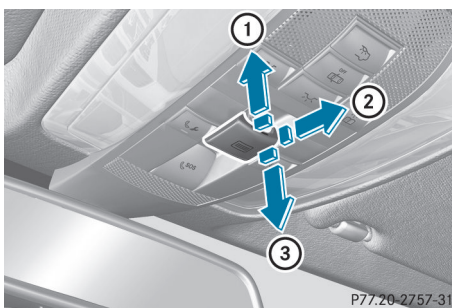
Commande du toit ouvrant

Unité de commande au plafonnier

- ① Soulèvement
- ② Ouverture
- ③ Fermeture/abaissement

Le toit ouvrant peut être déplacé uniquement lorsque le store pare-soleil est ouvert.

- ▶ Tournez la clé en position **1** ou **2** dans le contacteur d'allumage.
- ▶ Poussez ou tirez la touche  dans la direction correspondante.

i Si vous actionnez la touche  au-delà du point de résistance, vous déclenchez un mouvement automatique dans la direction correspondante. Vous pouvez arrêter le mouvement automatique en appuyant sur la touche une nouvelle fois.

Commande des stores pare-soleil du toit ouvrant**Remarques générales**

Le store pare-soleil protège du rayonnement solaire. Le store pare-soleil peut être ouvert ou fermé uniquement si le toit ouvrant est fermé.

⚠ ATTENTION

Vous pouvez être coincé entre le store pare-soleil et le cadre ou le toit ouvrant lors de l'ouverture ou de la fermeture. Il y a risque de blessure.

Veillez à ne pas vous trouver dans la zone de déplacement du store pare-soleil lors de l'ouverture ou de la fermeture.

Si quelqu'un est coincé,

- relâchez immédiatement la touche ou
- actionnez brièvement la touche dans n'importe quelle direction pendant le mouvement automatique

L'ouverture ou la fermeture est alors interrompue.

Fonction d'inversion du store pare-soleil

Le store pare-soleil est équipé d'une fonction d'inversion automatique. Si un objet solide empêche le store pare-soleil de se fermer ou qu'il entrave le processus de fermeture, celui-ci se rouvre automatiquement. La fonction d'inversion automatique est cependant uni-

quement un système d'aide et elle n'est pas en mesure de remplacer votre vigilance lors de fermeture du store pare-soleil.

ATTENTION

La fonction d'inversion ne réagit pas, en particulier

- aux éléments mous, légers et minces (par exemple de petits doigts)
- lors d'une nouvelle fermeture manuelle du store pare-soleil immédiatement après une inversion automatique

Par conséquent, la fonction d'inversion ne permet pas d'éviter que vous soyez coincé dans ces situations. Il y a risque de blessure. Veillez à ne pas vous trouver dans la zone de déplacement lors de la fermeture du store pare-soleil.

Si quelqu'un est coincé,

- relâchez immédiatement la touche ou
- actionnez brièvement la touche dans n'importe quelle direction pendant le mouvement automatique

Le processus de fermeture s'arrête.

Ouverture et fermeture

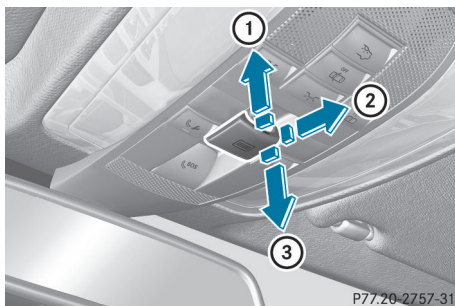

Unité de commande au plafonnier





- ① Ouverture
- ② Ouverture
- ③ Fermeture

- ▶ Tournez la clé en position **1** ou **2** dans le contacteur d'allumage.
- ▶ Poussez ou tirez la touche  dans la direction correspondante.

i Si vous actionnez la touche  au-delà du point de résistance, vous déclenchez un mouvement automatique dans la direction correspondante. Vous pouvez arrêter le mouvement automatique en appuyant sur la touche une nouvelle fois.

Réinitialisation du toit ouvrant et du store pare-soleil

Si le toit ouvrant et le store pare-soleil s'ouvrent ou se ferment uniquement par à-coups, réinitialisez-les.

- ▶ Tournez la clé en position **1** ou **2** dans le contacteur d'allumage.
- ▶ Tirez la touche  à plusieurs reprises dans le sens de la flèche ③ jusqu'au point de résistance et maintenez-la tirée jusqu'à ce que le toit ouvrant soit complètement fermé.
- ▶ Maintenez la touche  dans cette position pendant encore 1 seconde.
- ▶ Tirez la touche  à plusieurs reprises dans le sens de la flèche ③ jusqu'au point de résistance et maintenez-la tirée jusqu'à ce que le store pare-soleil soit complètement fermé.
- ▶ Maintenez la touche  dans cette position pendant encore 1 seconde.
- ▶ Contrôlez que vous pouvez de nouveau ouvrir le toit ouvrant (▷ page 95) et le store pare-soleil (▷ page 96) complètement.
- ▶ Si ce n'est pas le cas, répétez les étapes ci-dessus.

! Si, après la réinitialisation, le toit ouvrant et le store pare-soleil ne peuvent pas être ouverts ni fermés complètement, adressez-vous à un atelier qualifié.

Problèmes relatifs au toit ouvrant

Problème : il est impossible de fermer le toit ouvrant et la cause du blocage n'est pas visible.

ATTENTION

Lorsque le toit ouvrant se referme immédiatement après un blocage ou une réinitialisation, le toit ouvrant se ferme avec une grande force, voire avec la force maximale. La fonction d'inversion est alors désactivée. Vous risquez alors d'être coincé dans la zone de fermeture. Il y a risque de blessure, voire danger de mort.

Veillez à ne pas vous trouver dans la zone de fermeture.

Si quelqu'un est coincé,

- relâchez immédiatement la touche ou
- actionnez brièvement la touche dans n'importe quelle direction pendant le mouvement automatique

Le processus de fermeture s'arrête.

Si le toit ouvrant se bloque lors de sa fermeture et se rouvre légèrement :

- ▶ Immédiatement après le blocage, tirez de nouveau la touche , située sur l'unité de commande au plafonnier, jusqu'au point de résistance et maintenez-la tirée jusqu'à ce que le toit soit fermé.

Le toit ouvrant est fermé avec une plus grande force.

Si le toit ouvrant se bloque une nouvelle fois lors de sa fermeture et se rouvre légèrement :

- ▶ Immédiatement après le blocage, tirez de nouveau la touche , située sur l'unité de commande au plafonnier, jusqu'au point de résistance et maintenez-la tirée jusqu'à ce que le toit soit fermé.

Le toit ouvrant se ferme sans protection anticoincement.

! Si, en raison d'un défaut, le toit ouvrant ne peut toujours pas être ouvert ou fermé

complètement, adressez-vous à un atelier qualifié.

Informations utiles	100
Position assise correcte du conducteur	100
Sièges	101
Volant	106
Rétroviseurs	108
Fonction Mémoires	111

Informations utiles

i Cette notice d'utilisation décrit tous les modèles ainsi que l'ensemble des équipements de série et optionnels qui étaient disponibles pour votre véhicule au moment de la clôture de la rédaction de cette notice d'utilisation. Des divergences sont possibles selon les pays. Notez que votre véhicule n'est pas obligatoirement équipé de toutes les fonctions décrites. Cela vaut également pour les fonctions et systèmes importants pour la sécurité.

i Lisez les informations sur les ateliers qualifiés (▷ page 27).

Position assise correcte du conducteur



- ▶ Lors du réglage du siège, tenez compte des consignes de sécurité (▷ page 101).
- ▶ Vérifiez que le réglage du siège (3) est correct.

Réglage manuel et électrique des sièges
(▷ page 102)

Réglage électrique des sièges
(▷ page 103)

Lors du réglage des sièges, veillez à ce que

- vous soyez le plus éloigné possible de l'air-bag frontal du conducteur
 - vous adoptiez une position assise droite et normale
 - vous puissiez boucler votre ceinture de sécurité correctement
 - le dossier de votre siège se trouve presque à la verticale
 - l'inclinaison de l'assise du siège soit réglée de manière à obtenir un léger soutien au niveau des cuisses
 - vous puissiez enfoncer aisément les pédales
- ▶ Vérifiez que le réglage de l'appuie-tête est correct.

Ce faisant, veillez à ce que l'appuie-tête soit réglé de manière à ce que votre tête soit soutenue à hauteur des yeux et repose au centre de l'appuie-tête.

- ▶ Lors du réglage du volant, respectez les consignes de sécurité (▷ page 106).
- ▶ Vérifiez que le réglage du volant (1) est correct.

Réglage manuel du volant (▷ page 106)

Réglage électrique du volant
(▷ page 106)

Lors du réglage du volant, veillez à ce que

- vos bras soient légèrement pliés lorsque vous tenez le volant
 - vos jambes puissent bouger librement
 - vous puissiez voir parfaitement tous les affichages sur le combiné d'instruments
- ▶ Respectez les consignes de sécurité relatives aux ceintures de sécurité (▷ page 57).
- ▶ Vérifiez que la ceinture de sécurité (2) est bouclée correctement (▷ page 59).

La ceinture de sécurité doit

- bien s'appliquer sur le corps
- passer sur l'épaule
- passer, au niveau des hanches, dans le pli de l'aîne

- ▶ Avant de démarrer, réglez les rétroviseurs intérieur et extérieurs de manière à avoir une bonne vue d'ensemble de la circulation (▷ page 108).
- ▶ **Véhicules équipés de la fonction Mémoires**: enregistrez les réglages du siège, du volant et des rétroviseurs extérieurs avec la fonction Mémoires (▷ page 111).

Sièges

Consignes de sécurité importantes

ATTENTION

Vous pouvez régler les sièges lorsque la clé ne se trouve pas dans le contacteur d'allumage. Par conséquent, ne laissez pas les enfants sans surveillance à l'intérieur du véhicule. Ils pourraient se coincer en essayant de régler les sièges.

ATTENTION

Veillez à ce que votre tête soit soutenue à hauteur des yeux et repose au centre de l'appuie-tête. Si votre tête n'est pas soutenue correctement par l'appuie-tête, vous risquez d'être gravement blessé au niveau des vertèbres cervicales en cas d'accident. Ne conduisez jamais sans appuie-tête verrouillé et réglé.

ATTENTION

Afin d'éviter une perte de contrôle possible du véhicule, tous les réglages des sièges, des appuie-tête, du volant de direction et des rétroviseurs, de même que le bouclage des ceintures de sécurité, doivent être effectués avant le démarrage du véhicule.

ATTENTION

Réglez le siège du conducteur uniquement lorsque le véhicule est à l'arrêt. Le réglage du siège du conducteur pendant la marche risque de vous faire perdre le contrôle du véhicule.

Ne conduisez jamais avec le dossier fortement incliné vers l'arrière car cela peut être dangereux. En cas de collision, vous pourriez glisser sous la ceinture de sécurité. Si vous glissez sous la ceinture de sécurité, celle-ci exerce une pression sur le bas-ventre ou sur le cou. Cela pourrait entraîner des blessures graves, voire mortelles. Le dossier et la ceinture de sécurité offrent le maintien optimal lorsque vous êtes assis le plus droit possible et que la ceinture de sécurité est bien appliquée sur le corps.

ATTENTION

Réglez votre siège de manière à pouvoir boucler correctement votre ceinture de sécurité. Tenez compte pour cela des remarques suivantes :

- Réglez le dossier de manière à ce que vos bras soient légèrement pliés lorsque vous tenez le volant.
- Réglez le siège de manière à ce que vous soyez assis confortablement et à ce que vous puissiez accéder aux pédales d'accélérateur et de frein en toute sécurité. Reculez le siège au maximum tout en veillant à pouvoir utiliser correctement les éléments de commande.
- Réglez l'appuie-tête de manière à ce qu'il soit le plus proche possible de votre tête et à ce que votre tête soit soutenue à hauteur des yeux et repose au centre de l'appuie-tête.
- Lors du réglage du siège, ne mettez jamais vos mains sous le siège ni à proximité de pièces mobiles.

Si vous ne respectez pas ces consignes, vous risquez de provoquer un accident et/ou subir des blessures graves.

ATTENTION

Selon les statistiques d'accidents, les enfants sont plus en sécurité lorsque bien retenus sur les sièges arrière, plutôt que sur le siège passager avant. Par conséquent, nous recommandons fortement d'asseoir les enfants sur

le siège arrière, dans la mesure du possible. Peu importe la position assise, les enfants de 12 ans et moins devraient être assis et bien retenus par un siège d'enfant approprié, ou un siège d'appoint recommandé pour la taille et le poids de l'enfant. Pour plus d'information, voir la section « Enfants dans le véhicule ».

Le risque pour l'enfant de subir des blessures graves ou mortelles est considérablement plus élevé lorsque le siège d'enfant n'est pas correctement installé dans le véhicule et /ou que l'enfant n'est pas correctement retenu dans le siège d'enfant.

ATTENTION

Pour votre sécurité, roulez uniquement avec les appuie-tête réglés correctement.

Réglez l'appuie-tête de manière à ce qu'il soit le plus proche possible de votre tête et à ce que votre tête soit soutenue à hauteur des yeux et repose au centre de l'appuie-tête. Vous réduirez ainsi le risque de blessure à la tête et au cou lors d'un accident ou d'une situation pouvant conduire à un accident.

Ne conduisez jamais le véhicule sans appuie-tête. Les appuie-tête réduisent le risque de blessure en cas d'accident.

! Pour éviter d'endommager les sièges et le chauffage des sièges, tenez compte des remarques suivantes :

- Veillez à ne pas renverser de liquides sur les sièges. Si quelque chose venait néanmoins à se répandre sur les sièges, séchez-les aussi rapidement que possible.
- Si les housses sont mouillées ou humides, ne mettez pas le chauffage des sièges en marche. Ne vous servez pas non plus du chauffage des sièges pour sécher les sièges.
- Nettoyez les housses conformément aux recommandations qui figurent dans le chapitre « Entretien de l'intérieur du véhicule ».

- Ne transportez pas de charges lourdes sur les sièges. Ne posez pas non plus d'objets pointus sur les assises (cou-teaux, clous ou outils, par exemple). Dans la mesure du possible, utilisez les sièges uniquement pour le transport des personnes.
- En cas d'utilisation du chauffage des sièges, ne couvrez pas les sièges avec des matériaux isolants (couvertures, manteaux, sacs, housses de protection, sièges-enfants ou rehausses de siège, par exemple).

! Avant de remettre les sièges en position de marche, assurez-vous que le plancher devant et derrière les sièges n'est pas encombré par des objets. Les sièges et/ou les objets risquent d'être endommagés.

i Véhicules non équipés d'une banquette arrière fractionnable : les appuie-tête des sièges arrière ne peuvent pas être déposés. Pour de plus amples informations, adressez-vous à un atelier qualifié.

i Thèmes associés :

- Banquette arrière fractionnable

Réglage manuel et électrique des sièges

Seul le siège du passager est réglable manuellement et électriquement.

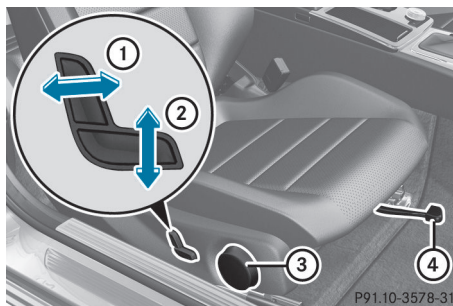

- ① Inclinaison du dossier
- ② Hauteur du siège

- ③ Inclinaison de l'assise
- ④ Approche du siège
- ❗ Réglez l'inclinaison de l'assise de manière à ce que vos cuisses soient légèrement soutenues.

Approche du siège

- ▶ Soulevez le levier ④ et avancez ou reculez le siège.
- ▶ Relâchez le levier ④.
Le siège doit se verrouiller de manière audible.

Inclinaison de l'assise

- ▶ Tournez la molette ③ dans la direction souhaitée.

Réglage électrique des sièges

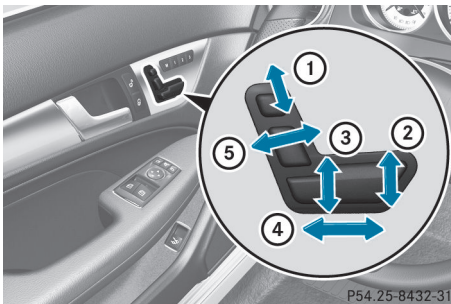

- ① Hauteur de l'appuie-tête
- ② Inclinaison de l'assise
- ③ Hauteur du siège
- ④ Approche du siège
- ⑤ Inclinaison du dossier
- ❗ Vous pouvez mémoriser les réglages des sièges grâce à la fonction Mémoires (▷ page 111).

Réglage des appuie-tête

Réglage électrique des appuie-tête

- ▶ **Réglage en hauteur de l'appuie-tête :**
actionnez la touche de réglage de l'appuie-tête (▷ page 103) vers le haut ou vers le bas (flèches).

Basculement vers l'avant et redressement des dossiers des sièges avant

Consignes de sécurité importantes

⚠ ATTENTION

Si le dossier n'est pas verrouillé, il risque de basculer vers l'avant, par exemple en cas de freinage ou d'accident. Les occupants du véhicule sont ainsi plaqués contre la ceinture de sécurité par le dossier qui n'est pas verrouillé. La ceinture de sécurité ne peut pas fournir la protection prévue et peut en outre vous blesser. Le risque de blessure augmente.

Assurez-vous avant chaque trajet que le dossier est verrouillé comme décrit.

⚠ ATTENTION

Si le dossier du siège ne se trouve pas à la verticale, la ceinture de sécurité ne peut pas offrir la protection prévue. En cas de freinage brutal ou d'accident, vous risquez glisser sous la ceinture de sécurité et de vous blesser, par exemple au niveau du bas-ventre ou du cou. Il y a risque de blessure, voire danger de mort. Réglez le siège correctement avant de prendre la route. Veillez toujours à ce que le dossier se trouve à la verticale.

⚠ ATTENTION

Lorsque vous réglez un siège, vous ou un occupant du véhicule risquez de vous coincer, par exemple au niveau de la glissière du siège. Il y a risque de blessure.

Lorsque vous réglez un siège, assurez-vous que personne ne se trouve dans l'espace de

manœuvre du siège et ne se coince une partie du corps.

Basculement du dossier vers l'avant

Vous pouvez avancer le siège si

- vous avez basculé le dossier vers l'avant et
- que le siège se trouve dans la moitié arrière de la plage de réglage de l'approche

Les passagers arrière peuvent ainsi plus facilement monter ou descendre du véhicule. L'appuie-tête s'abaisse simultanément.

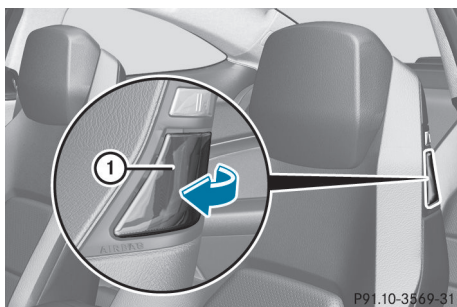

- ▶ Tirez la poignée de déverrouillage du siège ① vers l'avant, puis basculez le dossier vers l'avant jusqu'en butée. Le siège s'avance automatiquement au maximum et l'appuie-tête s'abaisse.

Redressement du dossier

- ▶ Basculez le dossier horizontalement vers l'arrière. Le siège retourne automatiquement dans la position mémorisée.

Réglage du soutien lombaire à 4 réglages

Afin d'apporter un meilleur soutien à la colonne vertébrale, vous pouvez adapter le galbe du dossier des sièges avant à votre morphologie.

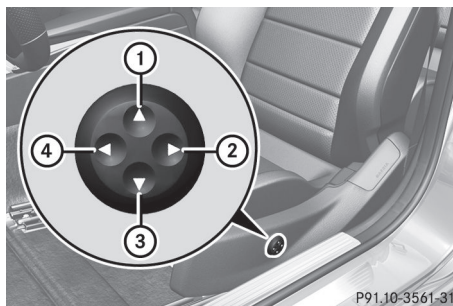

P91.10-3561-31

- ① Réglage du galbe du dossier vers le haut
- ② Réglage du galbe du dossier moins prononcé
- ③ Réglage du galbe du dossier vers le bas
- ④ Réglage du galbe du dossier plus prononcé

Mise en marche et arrêt du chauffage des sièges

Mise en marche et arrêt

⚠ ATTENTION

Si vous enclenchez plusieurs fois de suite le chauffage des sièges sur le niveau **3**, la surface des sièges risque de devenir très chaude. Dans le cas des personnes qui ont une sensibilité réduite à la chaleur ou qui ont une capacité de réaction limitée aux températures élevées, cela peut avoir des effets sur la santé, voire provoquer des lésions similaires à des brûlures. Par conséquent, n'enclenchez pas le chauffage des sièges plusieurs fois de suite sur le niveau **3**.

Les 3 voyants rouges incorporés à la touche indiquent le niveau de chauffage sélectionné.

- ⓘ Lorsque la tension de la batterie est trop basse, il se peut que le chauffage des sièges s'arrête.

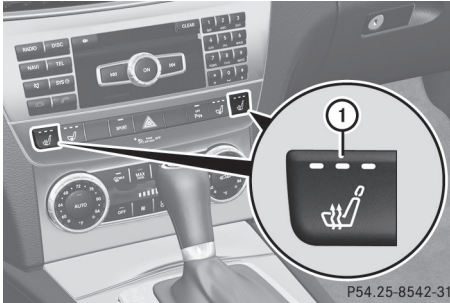

Siège du conducteur et siège du passager

Le chauffage passe automatiquement du niveau **3** au niveau **2** au bout de 8 minutes environ.

Le chauffage passe automatiquement du niveau **2** au niveau **1** au bout de 10 minutes environ.

Sur le niveau **1**, le chauffage s'arrête automatiquement au bout de 20 minutes environ.

- ▶ Assurez-vous que la clé se trouve en position **1** ou **2** dans le contacteur d'allumage.
- ▶ **Mise en marche :** appuyez sur la touche **1** autant de fois qu'il est nécessaire pour sélectionner le niveau de chauffage souhaité.
- ▶ **Arrêt :** appuyez sur la touche **1** autant de fois qu'il est nécessaire pour que tous les voyants soient éteints.

Problèmes relatifs au chauffage des sièges

Le chauffage du siège s'est arrêté trop tôt ou ne peut pas être mis en marche. La tension du réseau de bord est trop basse car le nombre de consommateurs électriques en marche est trop important.

- ▶ Arrêtez les consommateurs électriques qui ne sont pas indispensables (chauffage de la lunette arrière ou éclairage intérieur, par exemple).

Mise en marche et arrêt de la ventilation des sièges

Mise en marche et arrêt

Les 3 voyants bleus incorporés aux touches indiquent le niveau de ventilation sélectionné.

- i** Lorsque la tension de la batterie est trop basse, il se peut que la ventilation des sièges s'arrête.



- ▶ Assurez-vous que la clé se trouve en position **2** dans le contacteur d'allumage.
- ▶ **Mise en marche :** appuyez sur la touche **1** autant de fois qu'il est nécessaire pour sélectionner le niveau de ventilation souhaité.

- i** Vous pouvez ouvrir les vitres latérales avant et le toit ouvrant avec l'ouverture confort (> page 92). La ventilation du siège du conducteur se règle alors automatiquement sur le niveau le plus élevé.

- ▶ **Arrêt :** appuyez sur la touche **1** autant de fois qu'il est nécessaire pour que tous les voyants soient éteints.

Problèmes relatifs à la ventilation des sièges

La ventilation du siège s'est arrêtée trop tôt ou ne peut pas être mise en marche. La tension du réseau de bord est trop basse car le nombre de consommateurs électriques en marche est trop important.

- ▶ Arrêtez les consommateurs électriques qui ne sont pas indispensables (chauffage de la lunette arrière ou éclairage intérieur, par exemple).

Volant

Consignes de sécurité importantes

⚠ ATTENTION

Pendant la marche, vous risquez de perdre le contrôle du véhicule si vous

- réglez le siège du conducteur, les appuie-tête, le volant ou le rétroviseur
- bouclez votre ceinture de sécurité

Il y a risque d'accident.

Réglez le siège du conducteur, les appuie-tête, le volant ou le rétroviseur et bouclez votre ceinture de sécurité avant de démarrez le moteur.

⚠ ATTENTION

Si des enfants règlent le volant, ils risquent de se coincer. Il y a risque de blessure.

Lorsque vous quittez le véhicule, prenez toujours la clé avec vous et verrouillez le véhicule. Ne laissez jamais des enfants sans surveillance à l'intérieur du véhicule.

Réglage manuel du volant

⚠ ATTENTION

Si le volant est déverrouillé pendant la marche, il risque de se déplacer de manière inattendue. Vous risquez de perdre le contrôle du véhicule. Il y a risque d'accident.

Avant de prendre la route, assurez-vous que le volant est verrouillé. Ne déverrouillez jamais le volant pendant la marche.

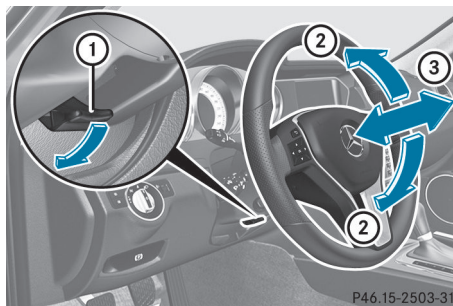

- ① Levier de déverrouillage
- ② Réglage en hauteur du volant
- ③ Réglage en profondeur du volant

- ▶ Abaissez complètement le levier de déverrouillage ①.
La colonne de direction est déverrouillée.
- ▶ Réglez le volant dans la position souhaitée.
- ▶ Relevez complètement le levier de déverrouillage ①.
La colonne de direction est verrouillée.
- ▶ Vérifiez que la colonne de direction est verrouillée. Pour cela, essayez d'actionner le volant vers le haut ou vers le bas ou de le déplacer dans le sens de la profondeur.

Réglage électrique du volant

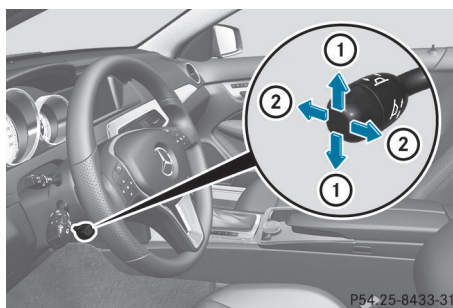

- ① Réglage en hauteur du volant
- ② Réglage en profondeur du volant

Le réglage du volant est également possible lorsque la clé ne se trouve pas dans le contacteur d'allumage.

i Thèmes associés :

- Aide à la montée et à la descente (▷ page 107)
- Mémorisation des réglages (▷ page 111)

Aide à la montée et à la descente

Consignes de sécurité importantes

ATTENTION

Si le volant est réglé par l'aide à la montée et à la descente, vous et d'autres occupants du véhicule, notamment les enfants, risquez d'être coincés. Il y a risque de blessure.

Veillez à ce que personne ne se trouve avec une partie de son corps dans l'espace de manœuvre du volant pendant la procédure de réglage de l'aide à la montée et à la descente.

Si quelqu'un est coincé,

- appuyez sur une des touches de position de la fonction Mémoires ou
- actionnez le contacteur de réglage du volant dans le sens opposé au mouvement du volant

La procédure de réglage s'arrête.

ATTENTION

Si vous démarrez pendant un réglage de l'aide à la montée et à la descente, vous risquez de perdre le contrôle du véhicule. Il y a risque d'accident.

Avant de commencer à rouler, attendez toujours que la procédure de réglage soit terminée.

L'aide à la montée et à la descente vous facilite la montée à bord et la descente du véhicule.

Vous pouvez activer et désactiver l'aide à la montée et à la descente par l'intermédiaire de l'ordinateur de bord (▷ page 222).

Position du volant alors que l'aide à la montée et à la descente est activée

Le volant se déplace vers le haut lorsque

- vous retirez la clé du contacteur d'allumage
- vous ouvrez la porte du conducteur alors que la fonction KEYLESS-GO se trouve en position **1**
- vous ouvrez la porte du conducteur alors que la clé se trouve en position **0** ou **1** dans le contacteur d'allumage

i Le volant se déplace vers le haut uniquement s'il ne se trouve pas déjà en butée supérieure.

Position du volant pour la conduite

Le volant reprend la dernière position réglée lorsque

- la porte du conducteur est fermée et que
- vous introduisez la clé dans le contacteur d'allumage ou
- vous appuyez 1 fois sur la touche de démarrage et d'arrêt dans le cas des véhicules équipés de la fonction KEYLESS-GO

Si vous fermez la porte du conducteur alors que le contact est mis, le volant reprend également la dernière position réglée.

La dernière position du volant est mémorisée au moment où vous coupez le contact ou lorsque vous l'enregistrez avec la fonction Mémoires (▷ page 111).

Aide à la descente active en cas d'accident

Si l'aide à la descente active en cas d'accident se déclenche lors d'un accident, la colonne de direction se déplace vers le haut lors de l'ouverture de la porte du conducteur. Ceci se produit indépendamment de la position de la clé dans le contacteur d'allumage. Cela permet de faciliter la descente et le sauvetage des occupants.

L'aide à la descente active en cas d'accident n'est opérationnelle que si l'aide à la montée et à la descente a été activée dans l'ordinateur de bord.

Rétroviseurs

Rétroviseur intérieur



P68.40-2184-31

- **Commutation jour/nuit** : basculez le levier de commutation ① vers l'avant ou vers l'arrière.

Rétroviseurs extérieurs

Réglage des rétroviseurs extérieurs

⚠ ATTENTION

Le rétroviseur extérieur côté passager donne une image réduite. Les objets visibles sont plus près qu'ils ne le paraissent. Vous pourriez vous tromper dans l'appréciation de la distance qui vous sépare des usagers qui vous suivent, par exemple lors d'un changement de file. Il y a risque d'accident.

Vérifiez par conséquent que la distance réelle par rapport aux usagers qui vous suivent est toujours suffisante en jetant un coup d'œil par-dessus votre épaule.

Les rétroviseurs extérieurs sont asphériques et offrent de ce fait un champ de vision plus important.

Après le démarrage du véhicule, les rétroviseurs extérieurs sont chauffés automatiquement lorsque le chauffage de la lunette

arrière est en marche et que la température extérieure est basse. La durée de chauffage est de 10 minutes au maximum.

- ⓘ Vous pouvez également chauffer les rétroviseurs extérieurs manuellement en mettant le chauffage de la lunette arrière en marche.

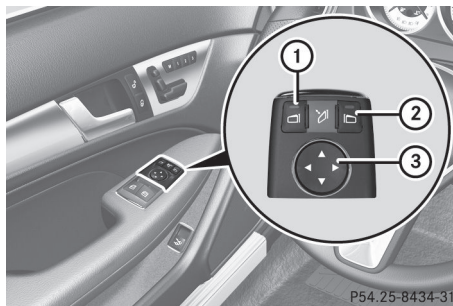

P54.25-8434-31

- Assurez-vous que la clé se trouve en position 1 ou 2 dans le contacteur d'allumage.
- Appuyez sur la touche ① pour sélectionner le rétroviseur gauche ou sur la touche ② pour sélectionner le rétroviseur droit. Le voyant incorporé à la touche correspondante s'allume en rouge. Le voyant s'éteint au bout d'un certain temps. Tant qu'il est allumé, vous pouvez régler le rétroviseur extérieur correspondant avec la touche de réglage ③.
- Appuyez sur le haut, le bas, le côté gauche ou le côté droit de la touche de réglage ③ jusqu'à ce que le rétroviseur soit réglé correctement. Veillez à avoir une bonne vue d'ensemble de la circulation.

Rabattement et déploiement électriques des rétroviseurs extérieurs

Cette fonction est uniquement disponible sur les véhicules destinés au Canada.

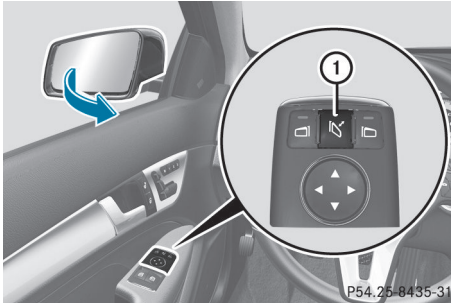

- ▶ Assurez-vous que la clé se trouve en position **1** ou **2** dans le contacteur d'allumage.
- ▶ Appuyez brièvement sur la touche **①**.
Les 2 rétroviseurs extérieurs se rabattent ou se déploient.

- i** Veillez à ce que les rétroviseurs soient entièrement déployés. Sinon, ils pourraient vibrer pendant la marche.
- i** Si vous roulez à plus de 9 mph (15 km/h), vous ne pouvez pas rabattre les rétroviseurs extérieurs.

Réinitialisation des rétroviseurs extérieurs

Cette fonction est uniquement disponible sur les véhicules destinés au Canada.

Lorsque la batterie a été débranchée ou déchargée, vous devez réinitialiser les rétroviseurs extérieurs. Sinon, les rétroviseurs extérieurs ne se rabattent pas même si la fonction « Rabattement des rétroviseurs extérieurs lors du verrouillage » est activée dans l'ordinateur de bord (▷ page 222).

- ▶ Assurez-vous que la clé se trouve en position **1** dans le contacteur d'allumage.
- ▶ Appuyez brièvement sur la touche **①**.

Rabattement et déploiement automatiques des rétroviseurs extérieurs

Cette fonction est uniquement disponible sur les véhicules destinés au Canada.

Lorsque la fonction « Rabattement des rétroviseurs extérieurs lors du verrouillage » est activée dans l'ordinateur de bord (▷ page 222),

- les rétroviseurs extérieurs sont rabattus automatiquement dès que vous verrouillez le véhicule de l'extérieur
- les rétroviseurs extérieurs sont déployés automatiquement dès que vous déverrouillez le véhicule et ouvrez la porte du conducteur ou du passager

- i** Les rétroviseurs extérieurs ne se déploient pas automatiquement s'ils ont préalablement été rabattus manuellement.

Déboîtement des rétroviseurs extérieurs

Lorsqu'un rétroviseur extérieur a été déboîté violemment vers l'avant ou l'arrière, procédez de la manière suivante :

- ▶ **Véhicules équipés de rétroviseurs extérieurs rabattables manuellement :**
remettez le rétroviseur extérieur dans sa position correcte à la main.
- ▶ **Véhicules équipés de rétroviseurs extérieurs rabattables électriquement² :**
appuyez sur la touche de rabattement des rétroviseurs et maintenez-la appuyée jusqu'à ce que vous entendiez un cliquetis suivi d'un claquement (▷ page 108).
Le boîtier du rétroviseur est de nouveau encliqueté et vous pouvez régler le rétroviseur extérieur comme à l'accoutumée (▷ page 108).

² Uniquement pour le Canada.

Rétroviseurs à commutation jour/ nuit automatique

Le rétroviseur intérieur et le rétroviseur extérieur côté conducteur passent automatiquement en position nuit lorsque

- le contact est mis et que
- la lumière incidente des projecteurs des véhicules qui suivent atteint le capteur qui se trouve dans le rétroviseur intérieur

Les rétroviseurs ne passent pas sur la position nuit lorsque la marche arrière est engagée.

Position « marche arrière » du rétroviseur extérieur côté passager

Réglage et mémorisation de la position « marche arrière » du rétroviseur extérieur côté passager

Par l'intermédiaire de la marche arrière

Vous pouvez régler le rétroviseur extérieur côté passager de manière à voir la roue arrière côté passager dès que vous engagez la marche arrière. Vous pouvez mémoriser ce réglage.

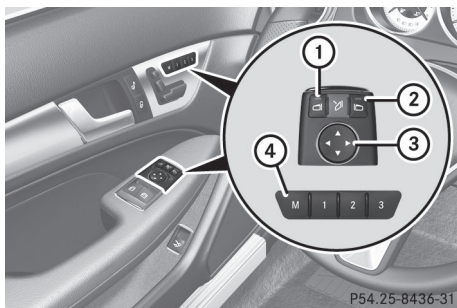

- ▶ Assurez-vous que le véhicule est à l'arrêt et que la clé se trouve en position **2** dans le contacteur d'allumage.
- ▶ Appuyez sur la touche **(2)** de sélection du rétroviseur extérieur côté passager.

- ▶ Engagez la marche arrière. Le rétroviseur extérieur côté passager se met dans la position « marche arrière » telle qu'elle a été réglée précédemment.
- ▶ Réglez le rétroviseur extérieur avec la touche de réglage **(3)** de manière à voir la roue arrière et le bord du trottoir. La position « marche arrière » est mémorisée.

i Le rétroviseur extérieur côté passager revient en position de marche lorsque vous mettez la boîte de vitesses sur une autre position.

Avec la touche de mémorisation des réglages

Vous pouvez régler le rétroviseur extérieur côté passager de manière à voir la roue arrière côté passager dès que vous engagez la marche arrière. Vous pouvez mémoriser cette position à l'aide de la touche de mémorisation des réglages **M(4)**.

- ▶ Assurez-vous que la clé se trouve en position **2** dans le contacteur d'allumage.
- ▶ Lorsque le rétroviseur extérieur côté passager est sélectionné, réglez le rétroviseur extérieur avec la touche de réglage **(3)**. La roue arrière et le bord du trottoir doivent être visibles dans le rétroviseur.
- ▶ Appuyez sur la touche de mémorisation des réglages **M(4)**, puis appuyez sur n'importe quel côté de la touche de réglage **(3)** dans les 3 secondes qui suivent. Si le rétroviseur extérieur ne bouge pas, cela signifie que la position est mémorisée.
- ▶ Si le rétroviseur extérieur bouge, répétez la procédure.

Rappel de la position « marche arrière » du rétroviseur extérieur côté passager

- ▶ Tournez la clé en position **2** dans le contacteur d'allumage.
- ▶ Sélectionnez le rétroviseur extérieur côté passager avec la touche **②**.
- ▶ Engagez la marche arrière.
Le rétroviseur extérieur côté passager pivote jusqu'à la position « marche arrière » mémorisée.

Le rétroviseur extérieur côté passager revient à sa position initiale

- dès que vous roulez à plus de 9 mph (15 km/h)
- si vous appuyez sur la touche **①** de sélection du rétroviseur extérieur côté conducteur

Fonction Mémoires

Mémorisation des réglages

⚠ ATTENTION

Si vous rappelez les réglages mémorisés côté conducteur pendant la marche, les mouvements que vous faites pour le réglage peuvent vous faire perdre le contrôle du véhicule. Il y a risque d'accident.

Rappelez les réglages mémorisés côté conducteur uniquement lorsque le véhicule est à l'arrêt.

⚠ ATTENTION

Lorsque la fonction Mémoires règle le siège ou le volant, vous et les autres occupants du véhicule, notamment les enfants, risquez d'être coincés. Il y a risque de blessure.

Veillez à ce que personne ne se trouve avec une partie de son corps dans l'espace de manœuvre du siège ou du volant pendant la procédure de réglage de la fonction Mémoires. Si quelqu'un est coincé, relâchez immédiatement la touche de position mémoire de la fonction Mémoires. La procédure de réglage s'arrête.

⚠ ATTENTION

Si des enfants activent la fonction Mémoires, il risquent de se coincer, notamment s'ils sont sans surveillance. Il y a risque de blessure.

Lorsque vous quittez le véhicule, prenez toujours la clé avec vous et verrouillez le véhicule. Ne laissez jamais des enfants sans surveillance à l'intérieur du véhicule.

La fonction Mémoires vous permet de mémoriser jusqu'à 3 réglages différents, par exemple pour 3 personnes différentes.

Une position mémoire permet de mémoriser les réglages suivants :

- Position du siège, du dossier et de l'appuie-tête
- Côté conducteur : position du volant
- Côté conducteur : position du rétroviseur extérieur côté conducteur et côté passager

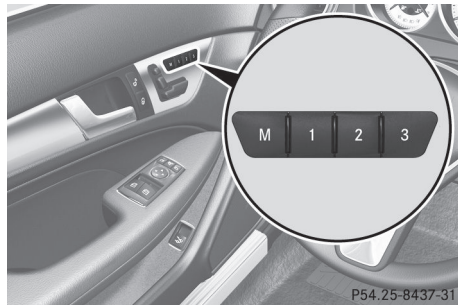

- ▶ Réglez le siège (▷ page 103).
- ▶ Du côté conducteur, réglez le volant (▷ page 106) et les rétroviseurs extérieurs (▷ page 108).
- ▶ Appuyez brièvement sur la touche de mémorisation des réglages **M**, puis appuyez sur une des touches de position mémoire **1**, **2** ou **3** dans les 3 secondes qui suivent.
Les réglages sont mémorisés dans la position mémoire sélectionnée et un signal de confirmation retentit.

Rappel des réglages mémorisés

- ❗ Pour ramener le siège de la position couchette à une position mémorisée, ramenez d'abord le dossier à la verticale. Sinon, le siège pourrait être endommagé.
- ▶ Appuyez sur la touche de position mémoire **1**, **2** ou **3** jusqu'à ce que le siège, le volant et les rétroviseurs extérieurs aient repris les positions mémorisées.
- i Si vous relâchez la touche de position mémoire, les réglages sont immédiatement interrompus.

Informations utiles	114
Eclairage extérieur	114
Eclairage intérieur	119
Remplacement des ampoules	120
Essuie-glaces	125

Informations utiles

i Cette notice d'utilisation décrit tous les modèles ainsi que l'ensemble des équipements de série et optionnels qui étaient disponibles pour votre véhicule au moment de la clôture de la rédaction de cette notice d'utilisation. Des divergences sont possibles selon les pays. Notez que votre véhicule n'est pas obligatoirement équipé de toutes les fonctions décrites. Cela vaut également pour les fonctions et systèmes importants pour la sécurité.

i Lisez les informations sur les ateliers qualifiés (▷ page 27).

Eclairage extérieur

Remarques générales

Pour des raisons de sécurité, Mercedes-Benz vous recommande de rouler également avec l'éclairage allumé pendant la journée. Sur les véhicules destinés à certains pays, la commande de l'éclairage extérieur du véhicule peut différer en fonction de dispositions légales diverses ou pour des raisons de convenance.

Remarques relatives aux voyages à l'étranger

Réglage des feux de croisement sur la position symétrique

Vous devez passer à des feux de croisement symétriques dans les pays où le côté de circulation diffère de celui du pays d'immatriculation. Grâce à cette mesure, les usagers circulant en sens inverse ne seront pas éblouis. Lorsque les feux sont réglés en position symétrique, le bord de la voie n'est plus éclairé si loin et si haut.

Faites régler les projecteurs avant de franchir la frontière d'un de ces pays, le plus près possible de la frontière, par un atelier qualifié.

Réglage des feux de croisement sur la position asymétrique à votre retour

Une fois entré dans le pays, faites régler les projecteurs sur la position asymétrique par un atelier qualifié, et ce, le plus près possible de la frontière.

Réglage de l'éclairage extérieur

Possibilités de réglage

Vous pouvez régler l'éclairage extérieur à l'aide

- du commutateur d'éclairage
- du commodo (▷ page 117)
- de l'ordinateur de bord (▷ page 219)

Commutateur d'éclairage

Utilisation

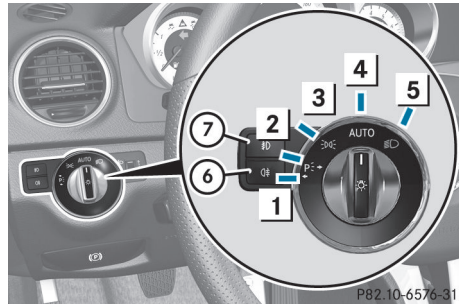

- 1** Feux de stationnement gauches
- 2** Feux de stationnement droits
- 3** Feux de position, éclairage de la plaque d'immatriculation et éclairage des instruments
- 4** **AUTO** Eclairage extérieur automatique commandé par le capteur de luminosité
- 5** Feux de croisement/feux de route
- 6** Feu antibrouillard arrière
- 7** Projecteurs antibrouillards (uniquement sur les véhicules équipés de projecteurs antibrouillards)

Si vous entendez un signal d'alerte lorsque vous quittez le véhicule, cela peut signifier que l'éclairage est allumé.

- Tournez le commutateur d'éclairage sur .

L'éclairage extérieur (à l'exception des feux de position/feux de stationnement) s'éteint automatiquement lorsque

- vous retirez la clé du contacteur d'allumage
- vous ouvrez la porte du conducteur alors que la clé se trouve en position **0** dans le contacteur d'allumage

Eclairage extérieur automatique

ATTENTION

Lorsque le commutateur d'éclairage se trouve sur , les feux de croisement ne s'allument pas automatiquement en cas de brouillard, de chutes de neige ou d'intempéries pouvant gêner la visibilité (embruns, par exemple). Il y a risque d'accident.

Tournez le commutateur d'éclairage sur .

L'éclairage extérieur automatique est une fonction conçue uniquement pour vous aider. Vous êtes responsable de l'éclairage de votre véhicule.

Le commutateur d'éclairage est réglé par défaut sur . L'éclairage s'allume et s'éteint automatiquement en fonction de la luminosité ambiante (exception : en cas d'intempéries pouvant gêner la visibilité, telles que brouillard, chutes de neige ou embruns).

- Clé en position **1** dans le contacteur d'allumage : les feux de position s'allument ou s'éteignent automatiquement en fonction de la luminosité ambiante.
- Si vous avez activé la fonction « Eclairage de jour » par l'intermédiaire de l'ordinateur de bord, l'éclairage de jour ou les feux de position et les feux de croisement s'allument ou s'éteignent automatiquement en fonction de la luminosité ambiante lorsque le moteur tourne.

- **Allumage de l'éclairage extérieur automatique :** tournez le commutateur d'éclairage sur .

Uniquement pour le Canada :

L'éclairage de jour permet aux autres usagers de mieux repérer votre véhicule pendant la journée. Au Canada, la fonction « Eclairage de jour » est prescrite par la loi. Par conséquent, vous ne pouvez pas la désactiver.



Lorsque le moteur tourne et que le véhicule est à l'arrêt, l'éclairage de jour ou les feux de croisement s'éteignent au bout de 3 minutes lorsque vous mettez le levier sélecteur sur **P** à partir d'une position de marche.

Lorsque le moteur tourne, que le véhicule est à l'arrêt et que la luminosité ambiante est forte, l'éclairage de jour et les feux de position s'allument lorsque vous tournez le commutateur d'éclairage sur .

Lorsque le moteur tourne et que vous tournez le commutateur d'éclairage sur , le réglage manuel a priorité sur l'éclairage de jour.

Uniquement pour les Etats-Unis :

L'éclairage de jour permet aux autres usagers de mieux repérer votre véhicule pendant la journée. Pour cela, vous devez avoir activé la fonction « Eclairage de jour » par l'intermédiaire de l'ordinateur de bord (▷ page 219).

Lorsque le moteur tourne et que vous tournez le commutateur d'éclairage sur  ou sur , le réglage manuel a priorité sur l'éclairage de jour.

Feux de croisement

ATTENTION

Lorsque le commutateur d'éclairage se trouve sur , les feux de croisement ne s'allument pas automatiquement en cas de brouillard, de chutes de neige ou d'intempéries pouvant gêner la visibilité (embruns, par exemple). Il y a risque d'accident.

Tournez le commutateur d'éclairage sur .

Les feux de position et les feux de croisement s'allument lorsque le contact est mis et que le commutateur d'éclairage se trouve sur  même si le capteur de luminosité n'est pas en mesure de reconnaître l'obscurité. Cela est particulièrement utile en cas de brouillard ou de précipitations.

► **Allumage des feux de croisement:** tournez la clé en position **2** dans le contacteur d'allumage ou démarrez le moteur.

► Tournez le commutateur d'éclairage sur .



Le voyant vert  qui se trouve sur le combiné d'instruments s'allume.

Projecteurs antibrouillards

En cas de brouillard ou de précipitations, l'éclairage antibrouillard améliore la visibilité et permet aux autres usagers de mieux repérer votre véhicule. Il peut être utilisé en combinaison avec les feux de position ou avec les feux de position et les feux de croisement.

► **Allumage des projecteurs antibrouillards:** tournez la clé en position **2** dans le contacteur d'allumage ou démarrez le moteur.

► Tournez le commutateur d'éclairage sur  ou sur **AUTO**.

► Appuyez sur la touche . Le voyant vert  qui se trouve sur le combiné d'instruments s'allume.

► **Extinction des projecteurs antibrouillards:** appuyez sur la touche .

Le voyant vert  qui se trouve sur le combiné d'instruments s'éteint.

Seuls les véhicules équipés de projecteurs antibrouillards sont dotés de la fonction Eclairage antibrouillard.

Feu antibrouillard arrière

Le feu antibrouillard arrière permet aux autres usagers de mieux repérer votre véhicule en cas de brouillard épais. Tenez compte des dispositions relatives à l'utilisation du feu antibrouillard arrière en vigueur dans le pays où vous vous trouvez.

► **Allumage du feu antibrouillard arrière:** tournez la clé en position **2** dans le contacteur d'allumage ou démarrez le moteur.

► Tournez le commutateur d'éclairage sur  ou sur **AUTO**.

► Appuyez sur la touche .



Le voyant orange  qui se trouve sur le combiné d'instruments s'allume.

► **Extinction du feu antibrouillard arrière:** appuyez sur la touche .

Le voyant orange  qui se trouve sur le combiné d'instruments s'éteint.

Feux de position

⚠ Si la batterie se décharge fortement, les feux de position et les feux de stationnement s'éteignent automatiquement afin d'assurer le prochain démarrage du moteur. Immobilisez toujours le véhicule dans un lieu sûr et suffisamment éclairé, conformément aux dispositions légales.

Evitez d'utiliser les feux de position  pendant plusieurs heures. Si possible, allumez les feux de stationnement droits  ou gauches .



► **Allumage:** tournez le commutateur d'éclairage sur .

En fonction de la variante d'équipement, le voyant vert ou l'éclairage des chiffres qui se trouvent sur le combiné d'instruments s'allume.

Feux de stationnement

Lorsque vous allumez les feux de stationnement, l'éclairage du véhicule s'allume du côté correspondant.

► **Allumage des feux de stationnement:** aucune clé n'est introduite dans le contacteur d'allumage ou la clé se trouve en position **0**.

► Tournez le commutateur d'éclairage sur  (côté gauche du véhicule) ou sur  (côté droit du véhicule).

Commodo

Clignotants

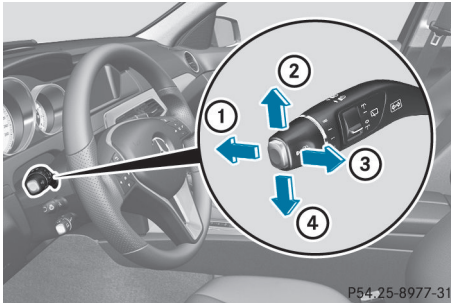

- ① Feux de route
- ② Clignotants droits
- ③ Appel de phares
- ④ Clignotants gauches

► **Clignotement bref:** actionnez brièvement le commodo dans le sens de la flèche ② ou de la flèche ④ jusqu'au point de résistance.

Les clignotants correspondants s'allument 3 fois.

► **Clignotement continu:** actionnez le commodo dans le sens de la flèche ② ou de la flèche ④ au-delà du point de résistance.

Feux de route

► **Allumage des feux de route:** tournez la clé en position 2 dans le contacteur d'allumage ou démarrez le moteur.

► Tournez le commutateur d'éclairage sur  ou sur **AUTO**.

► Actionnez le commodo dans le sens de la flèche ① au-delà du point de résistance. Sur la position **AUTO**, les feux de route s'allument uniquement dans l'obscurité et lorsque le moteur tourne.

Lorsque les feux de route sont allumés, le voyant  qui se trouve sur le combiné d'instruments s'allume.

► **Extinction des feux de route:** tirez le commodo pour le ramener dans sa position initiale.

Le voyant  qui se trouve sur le combiné d'instruments s'éteint.

Appel de phares

► **Activation:** tournez la clé en position 1 ou 2 dans le contacteur d'allumage ou démarrez le moteur.

► Actionnez le commodo dans le sens de la flèche ③.

Feux de détresse



Les feux de détresse s'allument automatiquement lorsque

- un airbag a été déclenché ou
- vous freinez fortement pour arrêter le véhicule, alors que vous roulez à plus de 45 mph (70 km/h)

► **Allumage des feux de détresse:** appuyez sur la touche ①.

Tous les clignotants s'allument. Si vous allumez les clignotants d'un côté du véhicule par l'intermédiaire du commodo, seuls les clignotants de ce côté du véhicule clignent.

► **Extinction des feux de détresse:** appuyez sur la touche ①.

Les feux de détresse s'éteignent automatiquement lorsque, après un freinage à fond, le véhicule atteint à nouveau une vitesse supérieure à 6 mph (10 km/h).

- i** Les feux de détresse peuvent également être allumés lorsque le contact est coupé.

Lave-phares

Les projecteurs sont nettoyés automatiquement lorsque vous actionnez 5 fois la fonction de balayage avec amenée d'eau (> page 125) alors que l'éclairage est allumé et que le moteur tourne. Le dispositif est réinitialisé et le compteur est remis à zéro au moment où vous coupez le contact.

Eclairage d'intersection

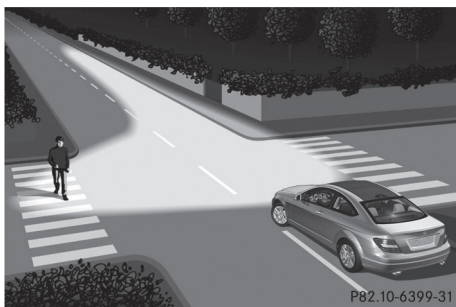

L'éclairage d'intersection augmente considérablement l'angle d'éclairage de la portion de route dans laquelle le véhicule s'engage et permet ainsi de mieux repérer les virages serrés, par exemple. L'éclairage d'intersection peut uniquement être activé lorsque les feux de croisement sont allumés.

Actif :

- Si vous allumez les clignotants ou tournez le volant alors que vous roulez à moins de 25 mph (40 km/h).
- Lorsque vous tournez le volant entre 25 mph (40 km/h) et 45 mph (70 km/h).

Inactif : dès que vous roulez à plus de 25 mph (40 km/h), que vous éteignez les cli-

gnotants ou que vous ramenez les roues en ligne droite.

L'éclairage d'intersection peut encore rester allumé pendant 3 minutes au maximum, mais s'éteint ensuite automatiquement.

Assistant adaptatif des feux de route

ATTENTION

L'assistant adaptatif des feux de route ne tient pas compte des usagers

- qui n'ont pas d'éclairage propre, tels que les piétons
- dont l'éclairage est faible, tels que les cyclistes
- dont l'éclairage est masqué, par une glissière de sécurité, par exemple

Dans de très rares cas, l'assistant adaptatif des feux de route peut ne pas détecter ou détecter trop tard les usagers équipés d'un éclairage propre. Les feux de route automatiques ne sont alors pas désactivés (ou activés) dans ces situations ou dans des situations similaires. Il y a risque d'accident.

Soyez toujours attentif aux conditions de circulation et éteignez les feux de route à temps.

Cette fonction vous permet de commuter automatiquement entre les feux de croisement et les feux de route. Le système détecte l'éclairage des véhicules qui arrivent en sens inverse ou qui vous précèdent et passe alors des feux de route aux feux de croisement.

Le système adapte automatiquement le site des feux de croisement en fonction de la distance par rapport aux autres véhicules. Lorsque le système ne détecte plus aucun autre véhicule, il passe de nouveau aux feux de route.

Le capteur optique du système se trouve derrière le pare-brise, au niveau de l'unité de commande au plafonnier.



- ▶ **Activation :** activez la fonction « Assistant adaptatif des feux de route » par l'intermédiaire de l'ordinateur de bord (> page 219).

- ▶ Tournez le commutateur d'éclairage sur **AUTO**.

- ▶ Actionnez le commodo dans le sens de la flèche ① au-delà du point de résistance (> page 117).

Lorsque le capteur de luminosité allume les feux de croisement dans l'obscurité, le voyant  qui se trouve sur le combiné d'instruments s'allume.



Lorsque vous roulez à plus de 28 mph (45 km/h) environ :

Le site des projecteurs est réglé automatiquement en fonction de la distance par rapport aux autres usagers.

Lorsque vous roulez à plus de 35 mph (55 km/h) environ et qu'aucun autre usager n'est détecté :

Les feux de route s'allument automatiquement. Le voyant  qui se trouve sur le combiné d'instruments s'allume également.

Dès que vous roulez à moins de 30 mph (45 km/h) environ ou lorsque d'autres usagers sont détectés ou que la route est suffisamment éclairée :

Les feux de route s'éteignent automatiquement. Le voyant  qui se trouve sur le combiné d'instruments s'éteint. Le voyant  qui se trouve sur le combiné d'instruments reste allumé.

- ▶ **Désactivation :** tirez le commodo pour le ramener dans sa position initiale.

Le voyant  qui se trouve sur le combiné d'instruments s'éteint.

Désembuage des projecteurs à l'intérieur

Si le degré d'humidité de l'air est très élevé, de la buée peut se former à l'intérieur des projecteurs.

- ▶ Allumez l'éclairage et démarrez. En fonction de la durée du trajet et des conditions météorologiques (humidité de l'air et température), la buée diminue.



Si la buée ne diminue pas :

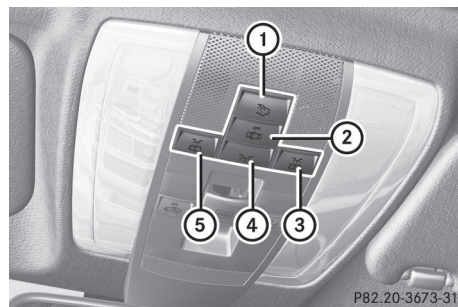

- ▶ Faites contrôler les projecteurs par un atelier qualifié.

Eclairage intérieur

Vue d'ensemble de l'éclairage intérieur



- ①  Allumage et extinction de l'éclairage intérieur arrière
- ②  Activation et désactivation de la commande automatique de l'éclairage intérieur

- ③  Allumage et extinction du spot de lecture avant droit
- ④  Allumage et extinction de l'éclairage intérieur avant
- ⑤  Allumage et extinction du spot de lecture avant gauche

Commande de l'éclairage intérieur

Remarques générales

Les fonctions d'éclairage intérieur sont désactivées automatiquement au bout d'un certain temps, sauf lorsque la clé se trouve en position **2** dans le contacteur d'allumage, afin d'éviter que la batterie de votre véhicule ne se décharge.

Commande automatique de l'éclairage intérieur

► **Activation et désactivation** : appuyez sur la touche .



Lorsque la commande automatique de l'éclairage intérieur est activée, la touche arrive à fleur de l'unité de commande au plafonnier.

L'éclairage intérieur s'allume automatiquement au moment où

- vous déverrouillez le véhicule ou
- vous ouvrez une porte ou
- vous retirez la clé du contacteur d'allumage

L'éclairage intérieur est activé pendant un certain temps après que vous avez retiré la clé du contacteur d'allumage. Cette extinction temporisée peut être activée par l'intermédiaire de l'ordinateur de bord (▷ page 220).

Commande manuelle de l'éclairage intérieur

- **Allumage et extinction de l'éclairage intérieur** : appuyez sur la touche .
- **Allumage et extinction des spots de lecture** : appuyez sur la touche .

Eclairage de secours actif en cas d'accident

L'éclairage intérieur s'allume automatiquement en cas d'accident.

► **Extinction de l'éclairage de secours actif en cas d'accident** : appuyez sur la touche des feux de détresse.

ou

► Verrouillez le véhicule avec la clé, puis déverrouillez-le.

Remplacement des ampoules

Consignes de sécurité importantes

Ampoules au xénon

DANGER

Les ampoules au xénon sont alimentées par une tension très élevée. Si vous touchez les contacts électriques des ampoules au xénon lorsque vous enlevez le couvercle des feux, vous pouvez recevoir une décharge électrique. Il y a danger de mort.

Ne touchez jamais les composants ou les contacts électriques des ampoules au xénon. Confiez toujours les interventions sur les ampoules au xénon à un atelier qualifié.

Vous pouvez reconnaître que votre véhicule est équipé d'ampoules au xénon au détail suivant : lors du démarrage du moteur, le faisceau lumineux des ampoules au xénon se déplace du haut vers le bas, puis à nouveau vers le haut. Pour cela, l'éclairage doit être allumé avant le démarrage du moteur.

L'éclairage et la signalisation jouent un rôle essentiel dans la sécurité du véhicule. Veillez par conséquent à ce que toutes les ampoules soient toujours en bon état. Faites contrôler régulièrement le réglage des projecteurs.

Autres ampoules

⚠ ATTENTION

Les ampoules, feux et fiches peuvent devenir brûlants pendant leur utilisation. Lorsque vous remplacez une ampoule, vous risquez de vous brûler au contact de ces composants. Il y a risque de blessure.

Laissez ces composants refroidir avant de remplacer une ampoule.

Les ampoules au xénon ne sont pas les seules ampoules que vous ne pouvez pas remplacer vous-même. Ne remplacez que les ampoules indiquées (▷ page 121). Faites remplacer les ampoules que vous ne pouvez pas remplacer vous-même par un atelier qualifié.

Si vous avez besoin d'aide pour le remplacement des ampoules, adressez-vous à un atelier qualifié.

Ne saisissez pas les ampoules neuves à mains nues. La moindre impureté peut brûler et s'incruster et réduire la durée de vie de l'ampoule. Utilisez un chiffon propre et non pelucheux ou saisissez l'ampoule par le culot uniquement.

Utilisez uniquement des ampoules de type approprié.

Si l'ampoule neuve ne s'allume pas non plus, rendez-vous dans un atelier qualifié.

L'éclairage et la signalisation jouent un rôle essentiel dans la sécurité du véhicule. Veillez par conséquent à ce que toutes les ampoules soient toujours en bon état. Faites contrôler régulièrement le réglage des projecteurs.

Vue d'ensemble du remplacement des ampoules - types d'ampoules

Vous pouvez remplacer les ampoules des feux suivants. Vous trouverez les indications relatives aux types d'ampoules dans la légende.

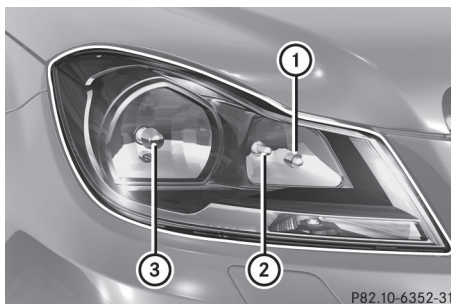

Projecteur halogène

- ① Feu de position/feu de stationnement : W 5 W
- ② Feu de route : H7 55 W
- ③ Feu de croisement : H7 55 W



Projecteur bi-xénon

- ① Eclairage d'intersection : H7 55 W

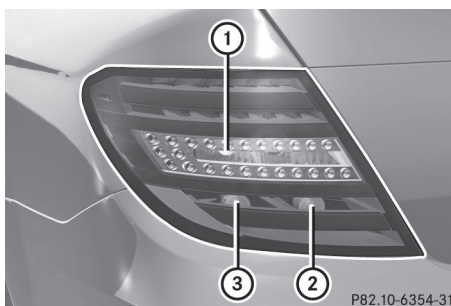

Bloc optique arrière

- ① Feu de recul : P 21 W
- ② Feu stop : P 21 W
- ③ Feu stop/feu de position : P 21 W

Remplacement des ampoules avant

Feux de croisement (projecteurs halogènes)

⚠ ATTENTION

Cette ampoule est sous pression.

Elle peut éclater lors de son remplacement, en particulier lorsqu'elle :

- est encore chaude
- bute contre un objet à la dépose
- tombe

Il y a risque de blessure !

Lors du remplacement de l'ampoule, portez des lunettes et des gants de protection propres. Si nécessaire, faites remplacer l'ampoule par un atelier qualifié.

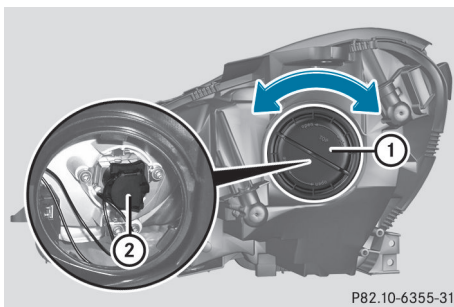

P82.10-6355-31

- ▶ Eteignez le système d'éclairage.
- ▶ Ouvrez le capot.
- ▶ Tournez le couvercle ① dans le sens inverse des aiguilles d'une montre, puis enlevez-le.
- ▶ Tournez la douille ② dans le sens inverse des aiguilles d'une montre, puis enlevez-la.
- ▶ Retirez l'ampoule de la douille ②.
- ▶ Mettez l'ampoule neuve en place dans la douille ②.
- ▶ Mettez la douille ② en place et tournez-la dans le sens des aiguilles d'une montre.
- ▶ Mettez le couvercle ① en place et tournez-le dans le sens des aiguilles d'une montre.

Feux de route (projecteurs halogènes)

⚠ ATTENTION

Cette ampoule est sous pression.

Elle peut éclater lors de son remplacement, en particulier lorsqu'elle :

- est encore chaude
- bute contre un objet à la dépose
- tombe

Il y a risque de blessure !

Lors du remplacement de l'ampoule, portez des lunettes et des gants de protection propres. Si nécessaire, faites remplacer l'ampoule par un atelier qualifié.

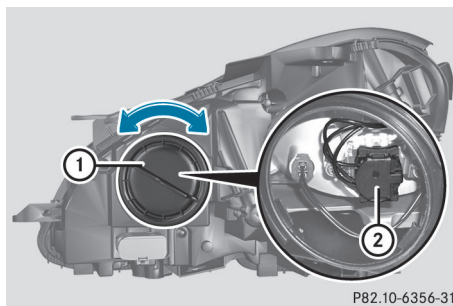

P82.10-6356-31

- ▶ Eteignez le système d'éclairage.
- ▶ Ouvrez le capot.
- ▶ Tournez le couvercle ① dans le sens inverse des aiguilles d'une montre, puis enlevez-le.
- ▶ Tournez la douille ② dans le sens inverse des aiguilles d'une montre, puis enlevez-la.
- ▶ Retirez l'ampoule de la douille ②.
- ▶ Mettez l'ampoule neuve en place dans la douille ②.
- ▶ Mettez la douille ② en place et tournez-la dans le sens des aiguilles d'une montre.
- ▶ Mettez le couvercle ① en place et tournez-le dans le sens des aiguilles d'une montre.

Feux de position/feux de stationnement (projecteurs halogènes)

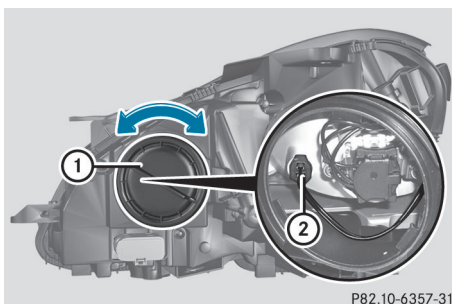

P82.10-6357-31

- ▶ Eteignez le système d'éclairage.
- ▶ Ouvrez le capot.
- ▶ Tournez le couvercle ① dans le sens inverse des aiguilles d'une montre, puis enlevez-le.
- ▶ Retirez la douille ②.
- ▶ Retirez l'ampoule de la douille ②.
- ▶ Mettez l'ampoule neuve en place dans la douille ②.
- ▶ Mettez la douille ② en place.
- ▶ Mettez le couvercle ① en place et tournez-le dans le sens des aiguilles d'une montre.

Eclairage d'intersection (projecteurs bi-xénon)

⚠ ATTENTION

Cette ampoule est sous pression. Elle peut éclater lors de son remplacement, en particulier lorsqu'elle :

- est encore chaude
- bute contre un objet à la dépose
- tombe

Il y a risque de blessure !

Lors du remplacement de l'ampoule, portez des lunettes et des gants de protection propres. Si nécessaire, faites remplacer l'ampoule par un atelier qualifié.

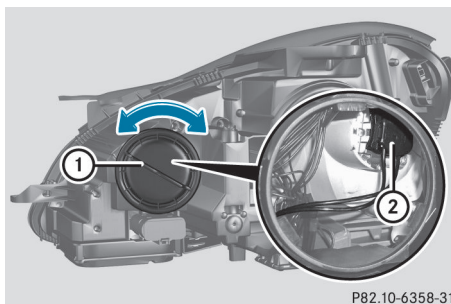

P82.10-6358-31

- ▶ Eteignez le système d'éclairage.
- ▶ Ouvrez le capot.
- ▶ Tournez le couvercle ① dans le sens inverse des aiguilles d'une montre, puis enlevez-le.
- ▶ Tournez la douille ② dans le sens inverse des aiguilles d'une montre, puis enlevez-la.
- ▶ Retirez l'ampoule de la douille ②.
- ▶ Mettez l'ampoule neuve en place dans la douille ②.
- ▶ Mettez la douille ② en place et tournez-la dans le sens des aiguilles d'une montre.
- ▶ Mettez le couvercle ① en place et tournez-le dans le sens des aiguilles d'une montre.

Remplacement des ampoules arrière

Ouverture et fermeture de la garniture latérale

Avant de pouvoir remplacer les ampoules des blocs optiques arrière, vous devez ouvrir la garniture latérale du coffre et retirer la trousse de premiers secours.

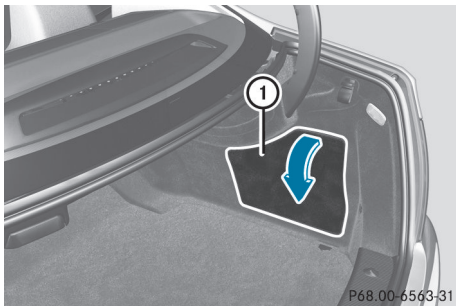

Garniture latérale droite

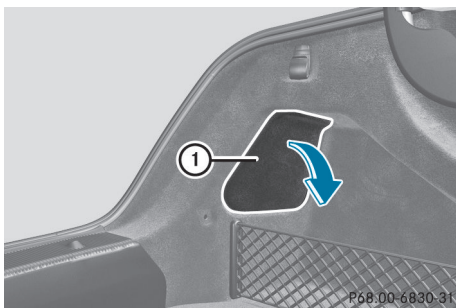

Garniture latérale gauche (véhicules sans système de sonorisation)

- ▶ **Ouverture:** détachez le haut de la garniture latérale ①, puis abaissez la garniture (flèche).
- ▶ **Fermeture:** remettez la garniture latérale ① en place.

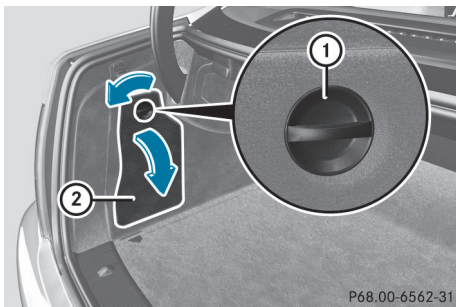

Garniture latérale gauche (véhicules équipés d'un système de sonorisation)

- ▶ **Ouverture:** tournez le verrou ① de 90° dans le sens de la flèche et retirez la garniture latérale ②.
- ▶ **Fermeture:** mettez la garniture latérale ② en place et tournez le verrou ① de 90° dans le sens opposé à celui de la flèche.

Blocs optiques arrière

- ▶ Eteignez le système d'éclairage.
- ▶ Ouvrez le coffre.
- ▶ Ouvrez la garniture latérale (▷ page 123).

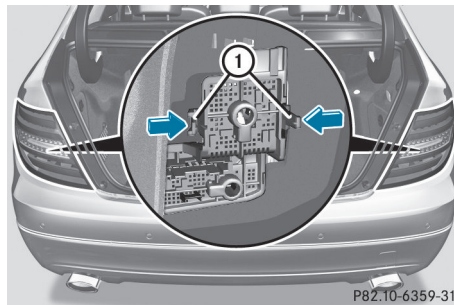

- ▶ Débranchez la fiche du bloc optique arrière.
- ▶ Appuyez simultanément sur les languettes de retenue ① dans le sens de la flèche et sortez légèrement le porte-ampoule avec les ampoules.
- ▶ Débranchez la fiche des feux LED située sur la partie supérieure du porte-ampoule.
- ▶ Retirez le porte-ampoule avec les ampoules.

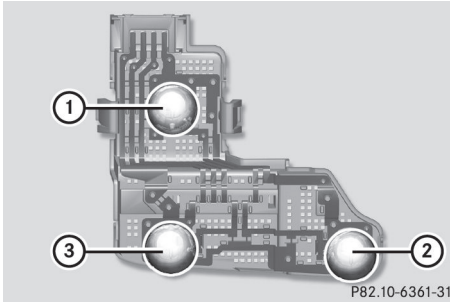

- ① Feu de recul
- ② Feu stop
- ③ Feu de position/feu stop

- ▶ Appuyez sur l'ampoule défectueuse ①, ② ou ③, tournez-la dans le sens inverse des aiguilles d'une montre et retirez-la du porte-ampoule.
- ▶ Mettez l'ampoule neuve en place dans le porte-ampoule et tournez-la dans le sens des aiguilles d'une montre.
- ▶ Rebranchez la fiche des feux LED dans le porte-ampoule.
- ▶ Remettez le porte-ampoule en place et verrouillez-le.
- ▶ Branchez la fiche du bloc optique arrière.
- ▶ Fermez la garniture latérale (▷ page 123).

Essuie-glaces

Mise en marche et arrêt des essuie-glaces

- ❗ N'utilisez pas l'essuie-glace lorsque le pare-brise est sec car cela risque d'endommager les balais d'essuie-glace. En outre, la poussière qui s'est accumulée sur le pare-brise risquerait de le rayer en cas de balayage à sec.
- ❗ Si les essuie-glaces laissent des stries sur le pare-brise après que le véhicule est passé dans une station de lavage, il se peut que de la cire ou d'autres dépôts se trou-

vent sur le pare-brise. Après un passage dans une station de lavage automatique, nettoyez le pare-brise en activant le balayage avec amenée d'eau.

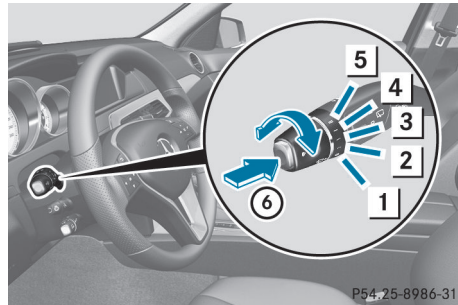

Commodo

- ① 0 Arrêt
- ② ... Balayage intermittent lent³
- ③ Balayage intermittent rapide⁴
- ④ — Balayage continu lent
- ⑤ = Balayage continu rapide
- ⑥ Balayage unique / balayage avec amenée d'eau

- ▶ Mettez le contact.
- ▶ Tournez le commodo sur la position correspondante.

❗ Balayage intermittent avec capteur de pluie : suite à des effets optiques et lorsque le pare-brise est encrassé par temps sec, les essuie-glaces peuvent se mettre en marche de façon intempestive. Dès lors, les raclettes des balais d'essuie-glace ou le pare-brise pourraient être endommagés.

Par conséquent, ne mettez pas les essuie-glaces en marche par temps sec.

Sur ou , la fréquence des cycles de balayage s'adapte automatiquement à l'importance des précipitations. Sur , le capteur de pluie est plus sensible que sur position , d'où une fréquence de balayage plus élevée.

³ Faible sensibilité du capteur de pluie.

⁴ Sensibilité élevée du capteur de pluie.

Les vitres ne sont plus nettoyées correctement lorsque les balais d'essuie-glace sont usés. Dès lors, vous n'êtes plus en mesure d'évaluer les conditions de circulation. Remplacez les balais d'essuie-glace 2 fois par an, de préférence au printemps et en automne.

Remplacement des balais d'essuie-glace

Consignes de sécurité importantes

ATTENTION

Si les essuie-glaces se mettent en marche lors du remplacement des balais d'essuie-glace, vous risquez d'être coincé par le bras d'essuie-glace. Il y a risque de blessure.

Veillez à toujours arrêter les essuie-glaces et couper le contact avant de remplacer les balais d'essuie-glace.

! N'ouvrez en aucun cas le capot tant qu'un bras d'essuie-glace est écarté du pare-brise.

Ne rabattez en aucun cas le bras d'essuie-glace sur le pare-brise tant qu'un balai d'essuie-glace n'est pas monté.

Tenez le bras d'essuie-glace lorsque vous remplacez le balai d'essuie-glace. Si vous relâchez le bras d'essuie-glace alors qu'aucun balai d'essuie-glace n'est monté et qu'il retombe sur le pare-brise, celui-ci peut être endommagé par le choc.

Mercedes-Benz vous recommande de confier le changement des balais d'essuie-glace à un atelier qualifié.

! Saisissez les essuie-glaces uniquement par la fixation qui se trouve sur le bras d'essuie-glace afin de ne pas endommager les balais d'essuie-glace.

Remplacement des balais d'essuie-glace

Dépose des balais d'essuie-glace

- ▶ Retirez la clé du contacteur d'allumage ou ramenez-la en position **0** (KEYLESS-GO).
- ▶ Écartez le bras d'essuie-glace du pare-brise jusqu'à encliquetage.

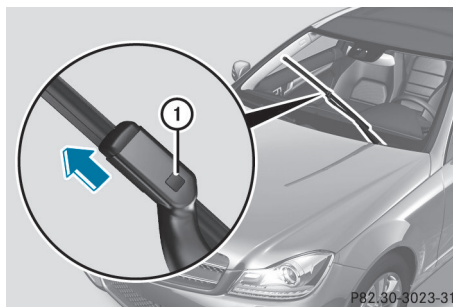

- ▶ Appuyez fermement sur le bouton de déverrouillage **1** et dégagez le balai d'essuie-glace du bras en le tirant par le haut dans le sens de la flèche.

Pose des balais d'essuie-glace

- ▶ Mettez le balai neuf en place dans le support qui se trouve sur le bras et insérez-le dans le sens opposé à celui de la flèche. Le balai d'essuie-glace s'encliquette de manière audible.
- ▶ Vérifiez que le balai est bien fixé.
- ▶ Rabattez le bras d'essuie-glace sur le pare-brise.

Problèmes relatifs aux essuie-glaces

Problèmes	Causes et conséquences possibles et ► Solutions
L'essuie-glace est bloqué.	<p>Des feuilles ou de la neige bloquent le mouvement de l'essuie-glace. Le moteur des essuie-glaces s'est arrêté.</p> <ul style="list-style-type: none"> ► Pour des raisons de sécurité, retirez la clé du contacteur d'allumage. <p>ou</p> <ul style="list-style-type: none"> ► Coupez le moteur avec la touche de démarrage et d'arrêt et ouvrez la porte du conducteur. ► Éliminez la cause du blocage. ► Remettez l'essuie-glace en marche.
L'essuie-glace ne fonctionne plus.	<p>Le moteur des essuie-glaces est défectueux.</p> <ul style="list-style-type: none"> ► Tournez le commodo sur une autre vitesse de balayage. ► Faites contrôler l'essuie-glace par un atelier qualifié.
Les gicleurs se sont déplacés.	<p>Le liquide de lave-glace qui sort des gicleurs n'est plus projeté au centre du pare-brise. Les gicleurs se sont déplacés.</p> <ul style="list-style-type: none"> ► Faites régler les gicleurs par un atelier qualifié.

Informations utiles	130
Vue d'ensemble des systèmes de climatisation	130
Commande des systèmes de climatisation	133
Réglage des buses de ventilation	138

Informations utiles

- i** Cette notice d'utilisation décrit tous les modèles ainsi que l'ensemble des équipements de série et optionnels qui étaient disponibles pour votre véhicule au moment de la clôture de la rédaction de cette notice d'utilisation. Des divergences sont possibles selon les pays. Notez que votre véhicule n'est pas obligatoirement équipé de toutes les fonctions décrites. Cela vaut également pour les fonctions et systèmes importants pour la sécurité.
- i** Lisez les informations sur les ateliers qualifiés (▷ page 27).

Vue d'ensemble des systèmes de climatisation

Consignes de sécurité importantes

Veillez respecter les réglages recommandés qui sont décrits dans les pages suivantes. Sinon, les vitres risquent de se couvrir de buée.

Pour que les vitres ne se couvrent pas de buée,

- n'arrêtez que brièvement la climatisation
- ne mettez le recyclage d'air en marche que pour une courte durée
- activez la fonction de refroidissement avec déshumidification de l'air
- et, si nécessaire, la fonction de dégivrage du pare-brise pour une courte durée

Le système de climatisation régule la température ainsi que l'humidité de l'air dans l'habitacle et filtre l'air.

La climatisation est uniquement opérationnelle lorsque le moteur tourne. Elle fonctionne de manière optimale uniquement si les vitres latérales et le toit sont fermés.

- i** Par temps chaud, ventilez le véhicule pendant un court instant, par exemple avec l'ouverture confort (▷ page 92). Cela accélère le refroidissement et la température

souhaitée dans l'habitacle sera ainsi atteinte plus rapidement.

- i** Le filtre intégré retient la plus grande partie des particules de poussière et la totalité du pollen des fleurs. L'encrassement du filtre réduit la quantité d'air pouvant ventiler l'habitacle. Tenez compte de l'intervalle de remplacement du filtre qui est spécifié dans le carnet de maintenance. Etant donné que cet intervalle dépend des conditions environnementales (forte pollution de l'air, par exemple), il peut être plus court que celui spécifié dans le carnet de maintenance.

Unité de commande du climatiseur automatique THERMATIC 2 zones

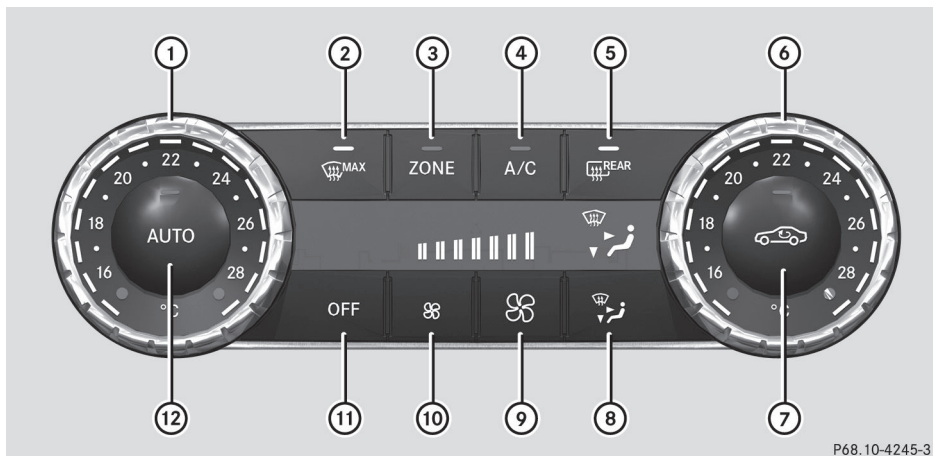

Uniquement pour le Canada

- ① Réglage de la température, côté gauche (▷ page 134)
- ② Dégivrage du pare-brise (▷ page 135)
- ③ Activation et désactivation de la fonction ZONE (▷ page 135)
- ④ Mise en marche et arrêt du refroidissement avec déshumidification de l'air (▷ page 133)
- ⑤ Mise en marche et arrêt du chauffage de la lunette arrière (▷ page 136)
- ⑥ Réglage de la température, côté droit (▷ page 134)
- ⑦ Mise en marche et arrêt du recyclage d'air (▷ page 138)
- ⑧ Réglage de la répartition d'air (▷ page 134)
- ⑨ Augmentation du débit d'air (▷ page 135)
- ⑩ Diminution du débit d'air (▷ page 135)
- ⑪ Mise en marche et arrêt de la climatisation (▷ page 133)
- ⑫ Régulation automatique de la climatisation (▷ page 134)

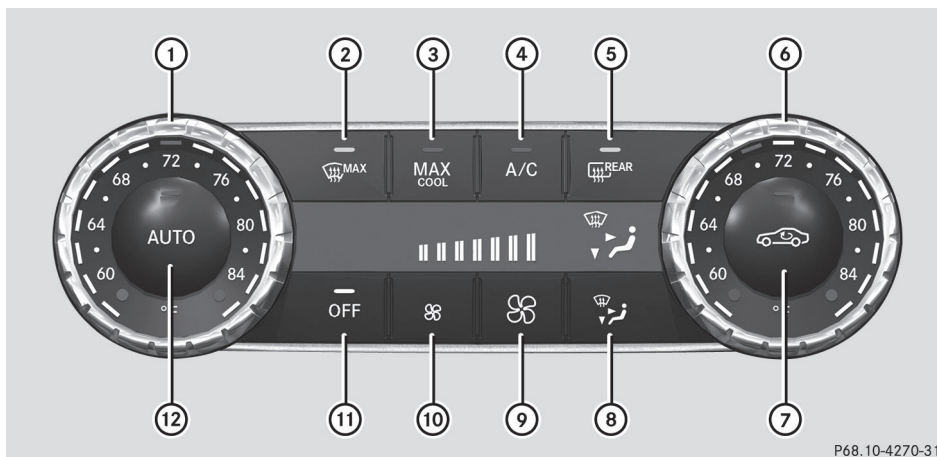

P68.10-4270-31

Climatisation

Uniquement pour les Etats-Unis

- ① Réglage de la température, côté gauche (▷ page 134)
- ② Dégivrage du pare-brise (▷ page 135)
- ③ Mise en marche et arrêt du refroidissement maximal MAX COOL (▷ page 136)
- ④ Mise en marche et arrêt du refroidissement avec déshumidification de l'air (▷ page 133)
- ⑤ Mise en marche et arrêt du chauffage de la lunette arrière (▷ page 136)
- ⑥ Réglage de la température, côté droit (▷ page 134)
- ⑦ Mise en marche et arrêt du recyclage d'air (▷ page 138)
- ⑧ Réglage de la répartition d'air (▷ page 134)
- ⑨ Augmentation du débit d'air (▷ page 135)
- ⑩ Diminution du débit d'air (▷ page 135)
- ⑪ Mise en marche et arrêt de la climatisation (▷ page 133)
- ⑫ Régulation automatique de la climatisation (▷ page 134)

Remarques relatives à l'utilisation du climatiseur automatique THERMATIC

Climatiseur automatique

Vous trouverez ci-après quelques remarques et recommandations pour utiliser le climatiseur automatique THERMATIC de manière optimale.

- Mettez la climatisation en marche à l'aide des touches **AUTO** et **A/C**. Les voyants incorporés aux touches **AUTO** et **A/C** s'allument.
- Réglez la température sur 72 °F (22 °C).
- N'utilisez la fonction de dégivrage du pare-brise que pour une courte durée, jusqu'à ce que le pare-brise soit dégagé.
- N'utilisez la fonction de recyclage d'air que pour une courte durée, par exemple en cas de mauvaises odeurs extérieures ou dans les tunnels. Sinon, les vitres pourraient se couvrir de buée étant donné qu'il n'y a pas d'apport d'air frais en mode de recyclage d'air.
- Utilisez la fonction « ZONE » pour reprendre pour le côté passager les réglages de tem-

pérature effectués côté conducteur. Le voyant incorporé à la touche **ZONE** s'éteint.

Fonction ECO de démarrage et d'arrêt automatiques du moteur

Pendant l'arrêt automatique du moteur par l'intermédiaire de la fonction ECO de démarrage et d'arrêt automatiques du moteur, vous ne disposez que d'une puissance de climatisation réduite. Si vous avez besoin de toute la puissance de climatisation, vous pouvez désactiver la fonction ECO de démarrage et d'arrêt automatiques du moteur par l'intermédiaire de la touche ECO (▷ page 149).

- i** La fonction ECO de démarrage et d'arrêt automatiques du moteur n'est pas disponible sur les véhicules AMG.

Commande des systèmes de climatisation

Mise en marche et arrêt de la climatisation

Remarques préliminaires importantes

Lorsque vous arrêtez la climatisation, l'arrivée et la circulation d'air sont interrompues. Ne sélectionnez ce réglage que temporairement. Sinon, les vitres risquent de se couvrir de buée. Pour que les vitres ne se couvrent pas de buée, ne désactivez que brièvement la climatisation.

- i** Pour mettre en marche la climatisation, utilisez de préférence la touche **AUTO** (▷ page 134).

Mise en marche et arrêt

- ▶ Tournez la clé en position **2** dans le contacteur d'allumage (▷ page 144).

- ▶ **Mise en marche** : appuyez sur la touche **AUTO**.

Le voyant incorporé à la touche **AUTO** s'allume. Le débit et la répartition d'air sont régulés automatiquement.

ou

- ▶ Appuyez sur la touche **OFF**.

Le voyant incorporé à la touche **OFF** s'éteint. Les réglages précédents sont repris.

- ▶ **Arrêt** : appuyez sur la touche **OFF**.

Le voyant incorporé à la touche **OFF** s'allume.

Mise en marche et arrêt du refroidissement avec déshumidification de l'air

Remarques préliminaires importantes

Lorsque vous désactivez la fonction de refroidissement avec déshumidification de l'air, l'air intérieur du véhicule n'est plus refroidi (par temps chaud) et n'est plus déshumidifié. Les vitres pourraient alors se couvrir plus rapidement de buée. Pour que les vitres ne se couvrent pas de buée, ne désactivez que brièvement la fonction de refroidissement avec déshumidification de l'air.

Vous pouvez activer la fonction de refroidissement avec déshumidification de l'air dès que le moteur tourne. L'air à l'intérieur du véhicule est refroidi et déshumidifié en fonction de la température sélectionnée.

En mode refroidissement, de l'eau de condensation peut s'écouler sous le véhicule. Ceci est normal et n'indique pas un défaut.

Mise en marche et arrêt

- **Mise en marche :** appuyez sur la touche



Le voyant incorporé à la touche s'allume.

- Lorsque la fonction de refroidissement avec déshumidification de l'air est activée, un des voyants incorporés à la touche du chauffage additionnel s'allume (véhicules équipés d'un chauffage additionnel).

- **Arrêt :** appuyez sur la touche .

Le voyant incorporé à la touche s'éteint. Le refroidissement avec déshumidification de l'air s'arrête au bout d'un certain temps.

Problèmes relatifs à la fonction de refroidissement avec déshumidification de l'air

Le voyant incorporé à la touche clignote 3 fois ou reste éteint lorsque vous appuyez sur la touche . Vous ne pouvez plus mettre le refroidissement avec déshumidification de l'air en marche.

- Rendez-vous dans un atelier qualifié.

Régulation automatique de la climatisation

En mode automatique, la température réglée est maintenue constante de manière automatique. La température de l'air entrant ainsi que le débit et la répartition d'air sont modifiés automatiquement.

Le mode automatique fonctionne de manière optimale lorsque la fonction de refroidissement avec déshumidification de l'air est activée. Au besoin, vous pouvez arrêter le refroidissement avec déshumidification de l'air.

Lorsque vous désactivez la fonction de refroidissement avec déshumidification de l'air, l'air intérieur du véhicule n'est plus refroidi (par temps chaud) et n'est plus déshumidifié. Les vitres pourraient alors se couvrir plus

rapidement de buée. Pour que les vitres ne se couvrent pas de buée, ne désactivez que brièvement la fonction de refroidissement avec déshumidification de l'air.

- Tournez la clé en position **2** dans le contacteur d'allumage (▷ page 144).

- Réglez la température souhaitée.

- **Mise en marche :** appuyez sur la touche .

Le voyant incorporé à la touche s'allume. La régulation automatique du débit et de la répartition d'air est activée.

- **Passage au mode manuel :** appuyez sur la touche .

ou

- Appuyez sur la touche ou la touche .

Le voyant incorporé à la touche s'éteint. La régulation automatique du débit et de la répartition d'air est désactivée.

Réglage de la température

Vous pouvez régler la température séparément côté conducteur et côté passager.

- Tournez la clé en position **2** dans le contacteur d'allumage (▷ page 144).

- **Augmentation ou diminution :** tournez les sélecteurs ① et ⑥ dans le sens des aiguilles d'une montre ou dans le sens inverse (▷ page 131).





Modifiez le réglage de la température uniquement par petits paliers. Pour commencer, réglez la température sur 72 °F (22 °C).

Réglage de la répartition d'air

Réglages de la répartition d'air

- Air sortant des buses centrales et latérales

- Air sortant des buses de plancher



-  Air sortant des buses centrales et latérales et des buses de plancher
-  Air sortant des buses de dégivrage
-  Air sortant des buses de dégivrage et des buses centrales et latérales⁵
-  Air sortant des buses de dégivrage et des buses de plancher
-  Air sortant des buses de dégivrage, des buses centrales et latérales et des buses de plancher⁵

i Il sort toujours de l'air par les buses latérales, indépendamment de la répartition d'air sélectionnée. Vous ne pouvez fermer les buses latérales qu'en tournant les molettes de réglage correspondantes vers le bas.

Réglage

- ▶ Tournez la clé en position **2** dans le contacteur d'allumage (▷ page 144).
- ▶ Appuyez sur la touche  autant de fois qu'il est nécessaire pour que le symbole souhaité apparaisse sur le visuel. Le voyant incorporé à la touche **AUTO** s'éteint. La régulation automatique de la répartition d'air est désactivée et la répartition d'air s'effectue en fonction du réglage sélectionné.



Réglage du débit d'air

- ▶ Tournez la clé en position **2** dans le contacteur d'allumage (▷ page 144).
- ▶ **Augmentation ou diminution :** appuyez sur la touche  ou la touche .

Si la batterie n'est pas suffisamment chargée, cela peut entraîner une réduction de la puissance de la soufflante. La pleine puissance de la soufflante est de nouveau disponible dès que la charge de la batterie est suffisante.



Activation et désactivation de la fonction ZONE

Cette fonction est disponible uniquement sur les véhicules destinés au Canada.

- ▶ **Activation :** appuyez sur la touche . Le voyant incorporé à la touche  s'allume.

Le réglage de la température effectué côté conducteur n'est pas repris côté passager.

Si vous actionnez les touches de réglage de la température, du débit d'air ou de la répartition d'air, le réglage de la température effectué côté conducteur n'est pas repris pour les autres zones de climatisation.

- ▶ **Désactivation :** appuyez sur la touche . Le voyant incorporé à la touche  s'éteint.



Le réglage de la température effectué côté conducteur est repris côté passager.

Dégivrage du pare-brise

Cette fonction vous permet de dégivrer le pare-brise ou de désembuer le pare-brise et les vitres latérales à l'intérieur du véhicule.

- i** Utilisez la fonction de dégivrage du pare-brise uniquement jusqu'à ce que le pare-brise soit dégagé.

- ▶ Tournez la clé en position **2** dans le contacteur d'allumage (▷ page 144).

- ▶ **Mise en marche :** appuyez sur la touche . Le voyant incorporé à la touche  s'allume.



Le système de climatisation active les fonctions suivantes :

- Débit d'air élevé
- Température élevée

⁵ Uniquement pour le Canada.

- Air dirigé sur le pare-brise et les vitres latérales avant
- Arrêt du recyclage d'air

Si la batterie n'est pas suffisamment chargée, cela peut entraîner une réduction du débit d'air. La pleine puissance de la soufflante est de nouveau disponible dès que la charge de la batterie est suffisante.

- **Arrêt:** appuyez sur la touche . Le voyant incorporé à la touche  s'éteint. Les réglages précédents sont repris. Le recyclage d'air reste arrêté.



ou

- Appuyez sur la touche **AUTO**. Le voyant incorporé à la touche  s'éteint. Le débit et la répartition d'air sont réglés automatiquement.

ou

- Tournez les sélecteurs de température ① et ⑥ dans le sens des aiguilles d'une montre ou dans le sens inverse (> page 131).

ou

- Appuyez sur la touche  ou la touche .

Refroidissement maximal MAX COOL

La fonction MAX COOL est uniquement disponible sur les véhicules destinés aux Etats-Unis.

La fonction MAX COOL fonctionne uniquement lorsque le moteur tourne.

Lorsque vous activez la fonction MAX COOL, la climatisation active les fonctions suivantes:

- Refroidissement maximal
- Débit d'air maximal
- Mise en marche du recyclage d'air

- **Mise en marche:** appuyez sur la touche



. Le voyant incorporé à la touche s'allume.

- **Arrêt:** appuyez de nouveau sur la touche



. Le voyant s'éteint. Les réglages précédents sont repris.



Désembuage des vitres

Désembuage des vitres à l'intérieur

- Activez la fonction de refroidissement avec déshumidification de l'air .
- Activez le mode automatique **AUTO**.
- Réglez les buses latérales de manière à ce que l'air chaud soit dirigé vers les vitres latérales.
- Si les vitres continuent à se couvrir de buée: activez la fonction de dégivrage du pare-brise (> page 135).

i Conservez ce réglage uniquement jusqu'à ce que le pare-brise soit dégagé.

Désembuage des vitres à l'extérieur



- Mettez les essuie-glaces en marche.
- Appuyez sur la touche  jusqu'à ce que le symbole  ou  apparaisse sur le visuel.
- Réglez les buses latérales de manière à ce que l'air ne soit pas dirigé sur les vitres latérales.

Chauffage de la lunette arrière

Mise en marche et arrêt

Le chauffage de la lunette arrière consomme beaucoup de courant. Arrêtez-le par conséquent dès que la lunette est dégagée. Le chauffage de la lunette arrière s'arrête sinon automatiquement au bout de quelques minutes de fonctionnement.

Lorsque la tension de la batterie est trop basse, il est possible que le chauffage de la lunette arrière s'arrête.

- ▶ Tournez la clé en position **2** dans le contacteur d'allumage (▷ page 144).
- ▶ Appuyez sur la touche .
Le voyant incorporé à la touche  s'allume ou s'éteint.

Problèmes relatifs au chauffage de la lunette arrière

Problèmes	Causes et conséquences possibles et ► Solutions
Le chauffage de la lunette arrière s'est arrêté trop tôt ou ne peut pas être mis en marche.	La batterie n'est pas suffisamment chargée. ► Arrêtez les consommateurs qui ne sont pas indispensables (spots de lecture, éclairage intérieur ou chauffage des sièges, par exemple). Dès que la batterie est suffisamment chargée, vous pouvez de nouveau mettre en marche le chauffage de la lunette arrière.

Climatisation

Mise en marche et arrêt du recyclage d'air

Les vitres risquent de se couvrir plus rapidement de buée lorsque vous mettez le recyclage d'air en marche, en particulier lorsque la température extérieure est basse. Pour que les vitres ne se couvrent pas de buée, ne mettez le recyclage d'air en marche que pour une courte durée.

En cas de mauvaises odeurs extérieures, vous pouvez couper temporairement l'arrivée d'air frais. Pendant ce temps, l'air intérieur est recyclé.

L'utilisation du recyclage d'air est identique sur toutes les unités de commande.

► Tournez la clé en position **2** dans le contacteur d'allumage (► page 144).

► **Mise en marche** : appuyez sur la touche .

Le voyant incorporé à la touche  s'allume.

i Lorsque la température extérieure est élevée, le recyclage d'air se met automatiquement en marche. Le voyant incorporé à la touche  ne s'allume pas lorsque le recyclage d'air se met en marche automatiquement.

De l'air frais est mélangé à l'air recyclé au bout de 30 minutes environ.

► **Arrêt** : appuyez sur la touche .

Le voyant incorporé à la touche  s'éteint.

Réglage des buses de ventilation

Consignes de sécurité importantes

 **ATTENTION**

L'air qui sort des buses de ventilation peut être très chaud ou très froid. A proximité immédiate des buses de ventilation, vous risquez des brûlures ou des engelures. Il y a un risque de blessure.

Veillez toujours à ce que tous les occupants se tiennent à une distance suffisante des buses de ventilation. Réglez si nécessaire la répartition d'air de manière à ce que le flux d'air soit dirigé vers une autre partie de l'habitacle.

Pour garantir l'entrée d'air frais dans l'habitacle par l'intermédiaire des buses, tenez compte des remarques suivantes :

- Veillez à ce que, dans l'habitacle, les buses et les grilles d'aération soient toujours dégagées.
- i** Pour bénéficier d'une ventilation presque sans courants d'air, mettez les glissières des buses de ventilation en position médiane.

Réglage des buses centrales

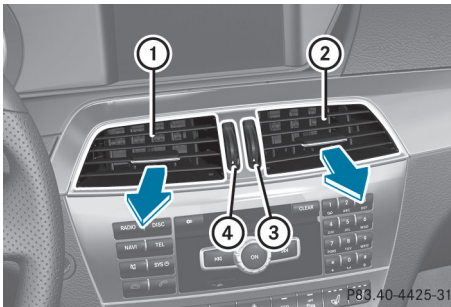

- ① Buse centrale gauche
- ② Buse centrale droite
- ③ Molette de réglage de la buse centrale droite
- ④ Molette de réglage de la buse centrale gauche

► **Ouverture et fermeture :** tournez les molettes de réglage ③ et ④ vers le haut ou vers le bas.

Réglage des buses latérales

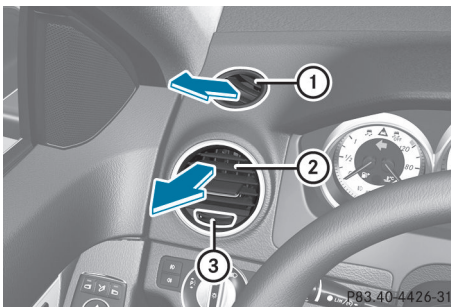

- ① Buse de dégivrage de la vitre latérale
- ② Buse latérale
- ③ Molette de réglage de la buse latérale

► **Ouverture et fermeture :** tournez la molette de réglage ③ vers la droite ou vers la gauche.

Réglage de la buse de ventilation dans la boîte à gants

Lorsque le climatiseur automatique est en marche, la boîte à gants peut être ventilée, par exemple pour refroidir son contenu. Le débit d'air effectif dépend du débit et de la répartition d'air réglés.

! Fermez la buse de ventilation lorsque vous chauffez le véhicule.

Ouvrez la buse de ventilation et activez la fonction de refroidissement avec déshumidification de l'air lorsque la température extérieure est élevée. Sinon, les produits ou les objets sensibles à la chaleur qui se trouvent dans la boîte à gants pourraient être endommagés.

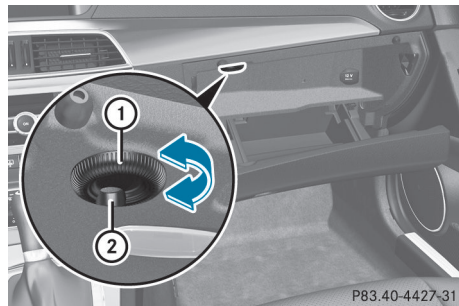

- ① Molette de réglage de la buse de ventilation
- ② Buse de ventilation

► **Ouverture et fermeture :** tournez la molette de réglage ① dans le sens des aiguilles d'une montre ou dans le sens inverse.

Réglage des buses arrière

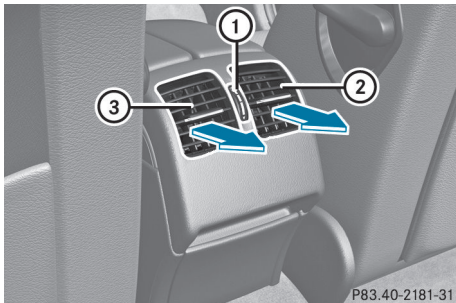

- ① Molette de réglage des buses arrière
- ② Buse arrière droite
- ③ Buse arrière gauche

► **Ouverture et fermeture :** tournez la molette de réglage ① vers le haut ou vers le bas.

Informations utiles	142
Consignes de rodage	142
Conduite	143
Boîte de vitesses automatique	151
Ravitaillement en carburant	158
Stationnement	161
Recommandations pour la conduite	163
Systèmes d'aide à la conduite	169

Informations utiles

- i** Cette notice d'utilisation décrit tous les modèles ainsi que l'ensemble des équipements de série et optionnels qui étaient disponibles pour votre véhicule au moment de la clôture de la rédaction de cette notice d'utilisation. Des divergences sont possibles selon les pays. Notez que votre véhicule n'est pas obligatoirement équipé de toutes les fonctions décrites. Cela vaut également pour les fonctions et systèmes importants pour la sécurité.
- i** Lisez les informations sur les ateliers qualifiés (▷ page 27).

Consignes de rodage

Consignes de sécurité importantes

Des garnitures et des disques de frein neufs ou de rechange ne permettent d'obtenir un effet de freinage optimal qu'après plusieurs centaines de kilomètres. Vous devez donc compenser l'effet de freinage réduit par une pression accrue sur la pédale de frein.

Les 1 000 premiers miles (1 500 km)

Plus vous ménagerez le moteur au début, plus vous serez satisfait de ses performances par la suite.

- Parcourez par conséquent les 1 000 premiers miles (1 500 km) en faisant varier la vitesse et le régime moteur.
- Pour les 1 000 premiers miles (1 500 km), sélectionnez de préférence le programme de conduite **E** (ou **C** dans le cas des véhicules AMG).
- Pendant cette période, évitez de solliciter trop fortement le moteur, en roulant à pleins gaz par exemple.
- Changez de rapport à temps, au plus tard lorsque l'aiguille du compte-tours se situe

entre les $\frac{2}{3}$ et la zone rouge de l'indicateur du compte-tours.

- Ne descendez pas les rapports manuellement pour freiner le véhicule.
- N'enfoncez pas, si possible, la pédale d'accélérateur au-delà du point de résistance (kickdown).
- Utilisez les gammes de rapports **3**, **2** et **1** uniquement lorsque vous roulez à faible allure, lors d'un passage de col par exemple.

A partir de 1 000 miles (1 500 km), vous pouvez rouler progressivement à pleine vitesse et à des régimes plus élevés.

Consignes de rodage complémentaires pour les véhicules AMG :

- Au cours des 1 000 premiers miles (1 500 km), ne roulez pas à plus de 85 mph (140 km/h).
- Ne faites tourner le moteur au régime maximal de 4 500 tr/min que brièvement.
- Changez de rapport à temps.
- i** Tenez également compte de ces consignes de rodage lorsque le moteur ou des éléments de la chaîne cinématique ont été remplacés.

- i** Respectez toujours les limitations de vitesse en vigueur.

Véhicules AMG avec différentiel autobloquant arrière

Votre véhicule est équipé d'un différentiel autobloquant sur l'essieu arrière. Effectuez une vidange d'huile au bout de 2 000 miles/3 000 km (phase de rodage) afin de préserver le différentiel de l'essieu arrière. Cette vidange d'huile permet de prolonger la durée de vie du différentiel. Confiez la vidange d'huile à un atelier qualifié.

Conduite

Consignes de sécurité importantes

ATTENTION

Les objets éventuellement posés sur le plancher côté conducteur risquent d'entraver la course des pédales ou de bloquer une pédale si celle-ci est enfoncée. Cela compromet la sécurité de fonctionnement et la sécurité routière du véhicule. Il y a risque d'accident.

Rangez tous les objets en lieu sûr dans le véhicule afin d'éviter qu'ils ne se retrouvent sur le plancher côté conducteur. Fixez toujours les tapis de sol conformément aux prescriptions afin de ne pas entraver la course des pédales. N'utilisez pas de tapis de sol non fixés.

ATTENTION

L'utilisation des pédales peut être compromise si vous portez des chaussures inappropriées, par exemple

- des chaussures à semelle compensée
- des chaussures à talons hauts
- des pantoufles

Il y a risque d'accident.

Lorsque vous conduisez, portez toujours des chaussures appropriées afin de pouvoir utiliser les pédales en toute sécurité.

ATTENTION

Si vous coupez le contact pendant la marche, certaines fonctions importantes pour la sécurité ne seront pas disponibles ou ne le seront que de manière limitée. Cela peut concerner la direction assistée et l'assistance de freinage, par exemple. Vous devez alors fournir un effort beaucoup plus important pour diriger et freiner le véhicule. Il y a risque d'accident.

Ne coupez pas le contact pendant la marche.

ATTENTION

Si vous roulez alors que le frein de stationnement n'est pas complètement desserré, celui-ci risque de

- surchauffer et de provoquer un incendie
- ne plus assurer sa fonction de blocage

Il y a risque d'incendie et d'accident. Desserrez complètement le frein de stationnement avant de prendre la route.

! Faites chauffer le moteur rapidement et sollicitez sa pleine puissance uniquement lorsqu'il a atteint sa température de service.

Mettez la boîte de vitesses automatique sur la position de marche correspondante uniquement lorsque le véhicule est à l'arrêt.

Si vous démarrez le véhicule sur une route glissante, évitez de faire patiner les roues motrices. Vous risquez sinon d'endommager la chaîne cinématique.

! **Véhicules AMG** : lorsque la température de l'huile moteur est basse (inférieure à +20 °C/68 °F), le régime maximal est limité afin de protéger le moteur. Pour ménager le moteur et prévenir tout désagrément au niveau du confort, évitez de conduire à pleins gaz lorsque le moteur est froid.

Positions de la clé

Clé

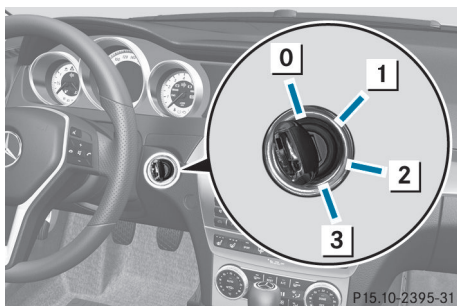

- 0 Retrait de la clé
(la boîte de vitesses doit se trouver sur P)
- 1 Alimentation de certains consommateurs tels que les essuie-glaces
- 2 Contact (alimentation de tous les consommateurs) et position de marche
- 3 Démarrage du moteur

La direction est bloquée lorsque la clé est retirée du contacteur d'allumage.

- i Si la clé ne correspond pas au véhicule, il est tout de même possible de la tourner dans le contacteur d'allumage. Dans ce cas, le contact n'est pas mis. Le moteur ne peut pas être démarré.

KEYLESS-GO

Remarques générales

- Ne posez pas la clé dotée de la fonction KEYLESS-GO
 - à côté d'appareils électroniques, tels qu'un téléphone portable ou une autre clé
 - à côté d'objets métalliques, tels que des pièces de monnaie ou des films métalliques
 - dans des objets métalliques, tels qu'une valise en métal

Cela risque de compromettre le fonctionnement de la clé dotée de la fonction KEYLESS-GO.

Les véhicules équipés de la fonction KEYLESS-GO sont dotés d'une clé avec fonction KEYLESS-GO intégrée et d'une touche de démarrage et d'arrêt amovible.

La touche de démarrage et d'arrêt doit se trouver dans le contacteur d'allumage et la clé à l'intérieur du véhicule.

Si vous appuyez sur la touche de démarrage et d'arrêt plusieurs fois de suite, les différentes positions de la clé dans le contacteur d'allumage sont simulées. Ce faisant, vous ne devez pas appuyer sur la pédale de frein.

Si vous appuyez sur la pédale de frein et pressez la touche de démarrage et d'arrêt, le moteur démarre immédiatement.

Vous pouvez retirer la touche de démarrage et d'arrêt du contacteur d'allumage. Vous pouvez alors introduire la clé dans le contacteur d'allumage.

- i Vous n'avez pas besoin de retirer la touche de démarrage et d'arrêt du contacteur d'allumage lorsque vous quittez le véhicule. Prenez néanmoins toujours la clé avec vous lorsque vous quittez le véhicule. Tant que la clé se trouve à l'intérieur du véhicule, le véhicule peut être démarré avec la touche de démarrage et d'arrêt.

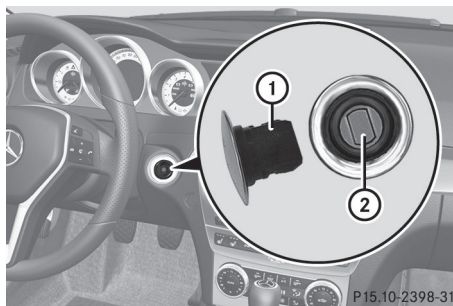

- ① Touche de démarrage et d'arrêt
- ② Contacteur d'allumage

- Introduisez la touche de démarrage et d'arrêt ① dans le contacteur d'allumage ②.

- i** Lorsque vous introduisez la touche de démarrage et d'arrêt ① dans le contacteur d'allumage ②, le système a besoin d'un temps de reconnaissance de 2 secondes. Vous pouvez ensuite utiliser la touche de démarrage et d'arrêt ①.

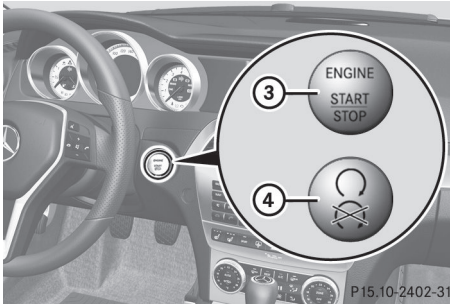

Touche de démarrage et d'arrêt

③ Uniquement pour les Etats-Unis

④ Uniquement pour le Canada

- ▶ Position **0** : tant que la touche de démarrage et d'arrêt ① n'a pas été actionnée, l'électronique de bord se trouve dans la position qui correspond à « clé retirée ».
- ▶ Position **1** : appuyez 1 fois sur la touche de démarrage et d'arrêt ①.
Vous pouvez alors mettre les essuie-glaces en marche, par exemple.

- i** Si vous ouvrez la porte du conducteur dans cette position, l'alimentation électrique est coupée.

- ▶ Position **2** (contact) : appuyez 2 fois sur la touche de démarrage et d'arrêt ①.

- i** L'alimentation électrique est à nouveau coupée lorsque
- la porte du conducteur est ouverte et que
 - vous appuyez 1 fois sur la touche de démarrage et d'arrêt ① à partir de cette position

Tous les voyants du combiné d'instruments s'allument au moment où vous mettez le contact. Si un voyant ne s'éteint pas après le

démarrage du moteur ou s'allume pendant la marche, voir (▷ page 259).

Démarrage du moteur

Consignes de sécurité importantes

⚠ ATTENTION

Si vous laissez des enfants sans surveillance à l'intérieur du véhicule, ils pourraient

- ouvrir les portes et mettre en danger d'autres personnes ou usagers
- descendre du véhicule et se faire renverser
- utiliser les équipements du véhicule et se coincer, par exemple

En outre, les enfants peuvent mettre le véhicule en mouvement, par exemple en

- desserrant le frein de stationnement
- désengageant la position de stationnement P (véhicules équipés d'une boîte de vitesses automatique)
- démarrant le moteur

Il y a risque d'accident et de blessure.

Lorsque vous quittez le véhicule, prenez toujours la clé avec vous et verrouillez le véhicule. Ne laissez jamais des enfants ni des animaux sans surveillance à l'intérieur du véhicule. Conservez la clé hors de portée des enfants.

⚠ ATTENTION

Les moteurs thermiques dégagent des gaz d'échappement toxiques, tels que du monoxyde de carbone. L'inhalation de ces gaz entraîne des intoxications. Il y a danger de mort. Par conséquent, ne laissez jamais tourner le moteur dans un local fermé sans aération suffisante.

⚠ ATTENTION

Des matières inflammables dont la présence est due aux conditions environnementales ou à des animaux peuvent s'enflammer au contact des pièces chaudes du moteur ou du système d'échappement. Il y a risque d'incendie.

Par conséquent, vérifiez régulièrement qu'aucun corps étranger inflammable ne se trouve dans le compartiment moteur ou au niveau du système d'échappement.

! N'appuyez pas sur la pédale d'accélérateur pendant le démarrage du moteur.

Remarques générales

i Après un démarrage à froid, le catalyseur est préchauffé pendant une durée pouvant aller jusqu'à 30 secondes environ. Pendant ce temps, le bruit du moteur peut changer.

Boîte de vitesses automatique

► Mettez la boîte de vitesses sur **P**.
L'indicateur de la boîte de vitesses sur le visuel multifonction indique **P**.

i Vous pouvez également démarrer le moteur lorsque la boîte de vitesses se trouve sur **N**.

Processus de démarrage avec la clé

i Pour démarrer le moteur avec la clé au lieu de la fonction KEYLESS-GO, retirez la touche de démarrage et d'arrêt du contacteur d'allumage.

► Tournez la clé en position **3** (▷ page 144) dans le contacteur d'allumage, puis relâchez-la dès que le moteur tourne.

Processus de démarrage avec la fonction KEYLESS-GO

Vous pouvez démarrer le moteur lorsqu'une clé valable avec fonction KEYLESS-GO intégrée se trouve à l'intérieur du véhicule. Lorsque vous quittez le véhicule, prenez toujours la clé avec vous, même pour une absence de courte durée. Respectez les consignes de sécurité importantes.

i La touche de démarrage et d'arrêt vous permet de démarrer votre véhicule sans insérer la clé dans le contacteur d'allu-

mage. La clé doit se trouver à l'intérieur du véhicule et la touche de démarrage et d'arrêt dans le contacteur d'allumage.

- Appuyez sur la pédale de frein et maintenez-la enfoncée.
- Appuyez 1 fois sur la touche de démarrage et d'arrêt (▷ page 144).
Le moteur démarre.

Démarrage du véhicule

Boîte de vitesses automatique

! ATTENTION

Si le moteur tourne à un régime supérieur au régime de ralenti et que vous passez dans la position **D** ou **R** de la boîte de vitesses, le véhicule peut accélérer par à-coups. Il y a risque d'accident.

Lorsque vous passez dans la position **D** ou **R** de la boîte de vitesses, appuyez toujours fermement sur la pédale de frein et n'accélérez pas en même temps.

- i** Vous ne pouvez faire passer la boîte de vitesses de la position **P** à la position souhaitée que si vous appuyez sur la pédale de frein. Seule cette opération permet de débloquer le levier sélecteur.
- Appuyez sur la pédale de frein et maintenez-la enfoncée.
- Mettez la boîte de vitesses sur **D** ou sur **R**.
- Desserrez le frein de stationnement (▷ page 162).
- Relâchez la pédale de frein.
- Accélérez avec précaution.
- !** Si un signal d'alerte retentit et que le message **Desser. frein stationn.** apparaît sur le visuel multifonction, cela signifie que le frein de stationnement est encore serré. Desserrez le frein de stationnement.
- i** Le véhicule se verrouille automatiquement de manière centralisée une fois qu'il

roule. Les boutons de condamnation des portes descendent.

Vous pouvez cependant ouvrir les portes de l'intérieur à tout moment.

Vous pouvez également désactiver le verrouillage automatique (▷ page 221) des portes.

- ❶ Après un démarrage à froid, la boîte de vitesses change de rapport à un régime plus élevé. Cela permet au catalyseur d'atteindre plus rapidement sa température de service.

Aide au démarrage en côte

L'aide au démarrage en côte facilite les démarrages en côte, en marche avant ou en marche arrière. Le véhicule est maintenu à l'arrêt un court instant après que vous avez relâché la pédale de frein. Ainsi, vous disposez de suffisamment de temps pour passer à la pédale d'accélérateur et démarrer avant que le véhicule ne se mette à rouler.

ATTENTION

L'aide au démarrage en côte cesse après un court instant de freiner votre véhicule, qui peut alors se mettre à rouler. Il y a risque d'accident et de blessure.

Par conséquent, faites passer rapidement votre pied de la pédale de frein à la pédale d'accélérateur. Ne quittez jamais le véhicule lorsqu'il est immobilisé par l'aide au démarrage en côte.

- ▶ Retirez le pied de la pédale de frein. Votre véhicule est maintenu à l'arrêt pendant 1 seconde environ.
- ▶ Démarrez le véhicule.

L'aide au démarrage en côte ne fonctionne pas lorsque

- vous démarrez sur une route plane ou en descente
- la boîte de vitesses se trouve sur **N**
- le frein de stationnement est serré
- l'ESP® est en panne

Fonction ECO de démarrage et d'arrêt automatiques du moteur

Consignes de sécurité importantes

ATTENTION

Si le moteur a été arrêté automatiquement et que vous descendez du véhicule, il est redémarré automatiquement. Le véhicule peut se mettre à rouler. Il y a risque d'accident et de blessure.

Avant de quitter le véhicule, coupez toujours le contact et immobilisez le véhicule pour qu'il ne puisse pas se mettre à rouler.

Remarques générales

Si le symbole ECO  apparaît en vert sur le visuel multifonction, la fonction ECO de démarrage et d'arrêt automatiques du moteur arrête automatiquement le moteur lorsque vous arrêtez le véhicule.

Le véhicule redémarre par démarrage automatique du moteur. La fonction ECO de démarrage et d'arrêt automatiques du moteur vous aide ainsi à réduire la consommation de carburant et les émissions de gaz d'échappement de votre véhicule.

La fonction ECO de démarrage et d'arrêt automatiques du moteur est activée à chaque fois que vous redémarrez le moteur avec la clé ou avec la touche de démarrage et d'arrêt.

Lorsque la fonction ECO de démarrage et d'arrêt automatiques du moteur a été désactivée manuellement (▷ page 149) ou est désactivée en raison d'un dysfonctionnement, le symbole ECO  n'est pas affiché.



Arrêt automatique du moteur

Remarques générales

La fonction ECO de démarrage et d'arrêt automatiques du moteur est opérationnelle et le symbole ECO  apparaît en vert sur le visuel multifonction lorsque, par exemple,

- le voyant de la touche ECO est allumé en vert
- la température extérieure est douce
- le moteur a atteint sa température de service
- la température réglée pour l'habitacle est atteinte
- la batterie est suffisamment chargée
- le système ne détecte pas de buée sur le pare-brise alors que le climatiseur est en marche
- le capot est fermé
- la porte du conducteur est fermée et le conducteur a bouclé sa ceinture

Si toutes les conditions nécessaires à l'arrêt automatique du moteur ne sont pas remplies, le symbole ECO  apparaît en orange.

- i** Tous les systèmes du véhicule restent activés pendant l'arrêt automatique du moteur.
- i** L'arrêt automatique du moteur peut s'effectuer au maximum 4 fois de suite (un 1er arrêt du moteur, suivi de 3 autres). Après le 4e démarrage automatique du moteur, le symbole ECO  apparaît en orange sur le visuel multifonction. Lorsque le symbole ECO  apparaît en vert sur le visuel multifonction, l'arrêt automatique du moteur est à nouveau possible.

Véhicules équipés d'une boîte de vitesses automatique

Lorsque, en position **D** ou **N**, vous freinez jusqu'à ce que le véhicule s'arrête, la fonction ECO de démarrage et d'arrêt automatiques du moteur arrête automatiquement le moteur.

- i** Vous pouvez activer la fonction HOLD lorsque le moteur a été arrêté automatiquement. Pendant la phase d'arrêt automatique, vous n'avez alors plus besoin d'appuyer sur la pédale de frein. Si vous appuyez sur la pédale d'accélérateur, le moteur démarre automatiquement et le freinage exercé par la fonction HOLD n'est plus actif.

Démarrage automatique du moteur

Remarques générales

Le moteur est démarré automatiquement lorsque

- vous désactivez la fonction ECO de démarrage et d'arrêt automatiques du moteur par l'intermédiaire de la touche ECO
- vous engagez la marche arrière **R**
- le véhicule se met à rouler
- le système de freinage l'exige
- la température dans l'habitacle se trouve en dehors de la plage réglée
- le système détecte de la buée sur le pare-brise alors que le climatiseur est en marche
- l'état de charge de la batterie est trop faible
- le conducteur déboucle sa ceinture ou la porte du conducteur s'ouvre

Véhicules équipés d'une boîte de vitesses automatique

Le moteur est démarré automatiquement lorsque

- vous relâchez la pédale de frein lorsque la boîte de vitesses est en position **D** ou **N** alors que la fonction HOLD n'est pas activée
- vous appuyez sur la pédale d'accélérateur
- vous quittez la position **P**

- i** Le moteur n'est pas démarré en cas de passage en position **P**.
- i** Lorsque vous passez de la position **R** à la position **D**, la fonction ECO de démarrage et d'arrêt automatiques du moteur est de

nouveau disponible après que le symbole vert ECO **ECO** est apparu sur le visuel multifonction.

Désactivation et activation de la fonction ECO de démarrage et d'arrêt automatiques du moteur

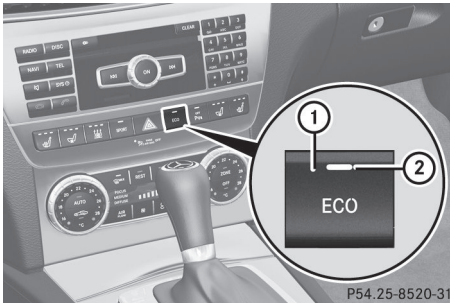

Touche ECO

- **Désactivation :** appuyez sur la touche ①.

Le voyant ② incorporé à la touche ① s'éteint et le symbole ECO **ECO** disparaît du visuel multifonction.

- **Activation :** appuyez sur la touche ①.

Le voyant ② s'allume.

Si toutes les conditions nécessaires à l'arrêt automatique du moteur (▷ page 148) sont remplies, le symbole ECO **ECO** apparaît en vert sur le visuel multifonction.

Si toutes les conditions nécessaires à l'arrêt automatique du moteur (▷ page 148) ne sont pas remplies, le symbole ECO **ECO** apparaît en orange sur le visuel multifonction. Dans ce cas, la fonction ECO de démarrage et d'arrêt automatiques du moteur n'est pas disponible.

- ❗ Lorsque le voyant ② est éteint, cela signifie que la fonction ECO de démarrage et d'arrêt automatiques du moteur a été désactivée manuellement ou est désactivée en raison d'un dysfonctionnement. Le moteur ne s'arrête plus automatiquement à l'arrêt du véhicule.

Problèmes relatifs au moteur	
Problèmes	Causes et conséquences possibles et ► Solutions
Le moteur ne démarre pas. Vous entendez le démarreur tourner.	<ul style="list-style-type: none"> • L'électronique du moteur est en panne. • L'alimentation en carburant est en panne. <p>► Avant d'effectuer une nouvelle tentative de démarrage, ramenez la clé en position 0 dans le contacteur d'allumage.</p> <p>ou</p> <p>► Appuyez sur la touche de démarrage et d'arrêt autant de fois qu'il est nécessaire pour que tous les voyants qui se trouvent sur le combiné d'instruments soient éteints.</p> <p>► Redémarrez le moteur (> page 145). Veillez cependant à ne pas décharger la batterie par des tentatives longues et répétées.</p> <p>Si le moteur ne démarre toujours pas après plusieurs tentatives :</p> <p>► Prenez contact avec un atelier qualifié.</p>
Le moteur ne démarre pas. Vous n'entendez pas le démarreur tourner.	<p>La tension de bord est trop basse (tension de la batterie trop faible ou batterie déchargée).</p> <p>► Essayez l'aide au démarrage (> page 320).</p> <p>Si le moteur ne démarre toujours pas avec l'aide au démarrage :</p> <p>► Prenez contact avec un atelier qualifié.</p> <p>Le démarreur a été soumis à une contrainte thermique trop élevée.</p> <p>► Laissez refroidir le démarreur pendant 2 minutes environ.</p> <p>► Redémarrez le moteur.</p> <p>Si le moteur ne démarre toujours pas :</p> <p>► Prenez contact avec un atelier qualifié.</p>

Problèmes	Causes et conséquences possibles et ► Solutions
Le moteur tourne irrégulièrement et a des ratés d'allumage.	<p>L'électronique du moteur ou un élément mécanique de la gestion moteur est en panne.</p> <ul style="list-style-type: none"> ► N'accélérez que faiblement. ► Faites immédiatement éliminer la cause du problème par un atelier qualifié. Sinon, du carburant non brûlé peut parvenir au catalyseur et l'endommager!
L'indicateur de température du liquide de refroidissement affiche une température supérieure à 248 °F (120 °C).	<p>Le niveau du liquide de refroidissement est trop bas. Le liquide de refroidissement est trop chaud et le moteur n'est pas suffisamment refroidi.</p> <ul style="list-style-type: none"> ► Arrêtez le véhicule dès que possible et laissez le moteur et le liquide de refroidissement refroidir. ► Contrôlez le niveau du liquide de refroidissement (► page 302). Tenez compte pour cela des avertissements et faites l'appoint de liquide de refroidissement si nécessaire.

Boîte de vitesses automatique

Consignes de sécurité importantes

ATTENTION

Si le moteur tourne à un régime supérieur au régime de ralenti et que vous passez dans la position **D** ou **R** de la boîte de vitesses, le véhicule peut accélérer par à-coups. Il y a risque d'accident.

Lorsque vous passez dans la position **D** ou **R** de la boîte de vitesses, appuyez toujours fermement sur la pédale de frein et n'accélérez pas en même temps.

ATTENTION

Lorsque vous arrêtez le moteur, la boîte de vitesses passe au point mort **N**. Le véhicule peut se mettre à rouler. Il y a risque d'accident.

Après avoir arrêté le moteur, mettez la boîte de vitesses sur **P**. Le frein de stationnement vous permet d'immobiliser le véhicule à l'arrêt.

Levier sélecteur

Vue d'ensemble de la commande de boîte de vitesses



Levier sélecteur (exemple)

- P** Position de stationnement avec blocage du levier sélecteur
- R** Marche arrière
- N** Point mort
- D** Position de marche

Indicateur de la boîte de vitesses et indicateur du programme de conduite



- ① Indicateur de la boîte de vitesses
- ② Indicateur du programme de conduite

Des affichages sur le cache situé à côté du levier sélecteur indiquent en outre la position actuelle de ce dernier.

Les affichages apparaissent dès que vous introduisez la clé dans le contacteur d'allumage. Les affichages disparaissent dès que vous retirez la clé du contacteur d'allumage.

Positions de la boîte de vitesses

P Position de stationnement

Mettez la boîte de vitesses sur **P** (▷ page 161) uniquement lorsque le véhicule est à l'arrêt. Le verrou de stationnement n'est pas destiné à servir de frein lorsque vous stationnez. Pour immobiliser le véhicule, serrez toujours le frein de stationnement en plus d'activer le verrou de stationnement.

Vous ne pouvez retirer la clé du contacteur d'allumage que si la boîte de vitesses se trouve sur **P**. Une fois que vous avez retiré la clé, le levier sélecteur est bloqué.

En cas de perturbation au niveau de l'électronique du véhicule, le levier sélecteur peut être bloqué en position **P**. Pour débloquer le levier sélecteur, voir « Déblocage manuel du verrou de stationnement » (▷ page 158).

R Marche arrière

Mettez la boîte de vitesses sur **R** uniquement lorsque le véhicule est à l'arrêt.

N Neutre – Point mort

Ne mettez pas la boîte de vitesses sur **N** pendant la marche. Sinon, vous pourriez endommager la boîte de vitesses.

Le moteur ne transmet aucune force aux roues motrices.

En desserrant les freins, vous pouvez déplacer le véhicule, par exemple le pousser ou le remorquer.

Lorsque l'ESP® est désactivé ou en panne, mettez la boîte de vitesses sur **N** uniquement si le véhicule menace de déraper (sur une chaussée glissante, par exemple).

! Laisser rouler le véhicule au point mort **N** peut provoquer des dommages au niveau de la chaîne cinématique.

D Drive – Marche avant

La boîte de vitesses automatique passe automatiquement les rapports. Tous les rapports de marche avant sont disponibles.

Changement de rapport

Lorsque la boîte de vitesses automatique se trouve sur **D**, elle engage automatiquement le rapport approprié. Cela dépend des points suivants :

- d'une éventuelle limitation de la gamme de rapports
- du programme de conduite sélectionné (> page 153)
- de la position de la pédale d'accélérateur
- de la vitesse du véhicule

Recommandations pour la conduite**Véhicules AMG**

Le double débrayage est actif dans tous les programmes pour la descente des rapports. Le double débrayage minimise les réactions de changement de charge, se prêtant parfaitement à une conduite sportive. L'acoustique du double débrayage varie en fonction du programme de conduite.

Kickdown

Utilisez le kickdown pour bénéficier d'une accélération maximale.

- ▶ Enfoncez la pédale d'accélérateur au-delà du point de résistance. La boîte de vitesses automatique engage un rapport inférieur, pour autant que le régime moteur maximal autorisé ne soit pas dépassé.
- ▶ Lorsque vous avez atteint la vitesse souhaitée, diminuez la pression sur la pédale d'accélérateur. La boîte de vitesses automatique monte de nouveau les rapports.

Touche de sélection du programme**Remarques générales**

La touche de sélection du programme permet de sélectionner différents comportements routiers.

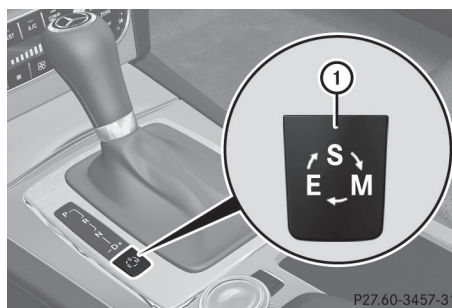

Touche de sélection du programme (exemple)

P27.60-3457-31

E Economy	Conduite qui privilégie le confort et l'économie
S Sport	Conduite sportive
M Manuel	Changement de rapport manuel

i Pour de plus amples informations sur le programme de conduite automatique, voir (▷ page 155).

Ne passez du programme de conduite automatique **E** ou **S** au programme de conduite manuel **M** que lorsque le véhicule est à l'arrêt.

► Appuyez brièvement sur la touche de sélection du programme ① autant de fois qu'il est nécessaire pour faire apparaître la lettre du programme de conduite souhaité sur le visuel multifonction.

Véhicules AMG

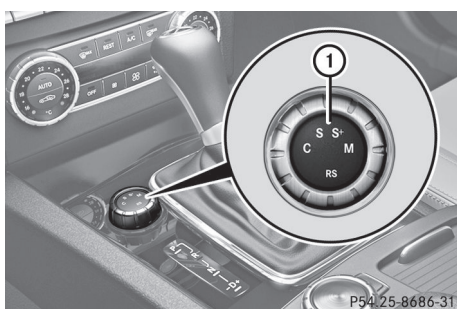

Sélecteur du programme de conduite avec programme de conduite manuel

C Controlled Efficiency	Conduite qui privilégie le confort et l'économie
S Sport	Conduite sportive
S+ SportPlus	Conduite extrêmement sportive
M Manuel	Changement de rapport manuel
RS RACE START	Accélération optimale du véhicule départ arrêté

i Pour de plus amples informations sur le programme de conduite automatique, voir (▷ page 155).

Ne passez du programme de conduite automatique **C**, **S** ou **S+** au programme de conduite manuel **M** que lorsque le véhicule est à l'arrêt.

► Tournez le sélecteur du programme de conduite ① jusqu'à ce que le programme de conduite souhaité apparaisse sur le visuel multifonction du tachymètre.

Le programme de conduite actuel est indiqué en rouge sur le sélecteur du programme de conduite ①.

i A chaque démarrage du moteur, la boîte de vitesses automatique passe dans le programme de conduite automatique **C**.

i Vous ne pouvez pas sélectionner **RS** dans les conditions de marche normales. Pour de plus amples informations sur le RACE START, voir (▷ page 182).

Palettes de changement de rapport au volant

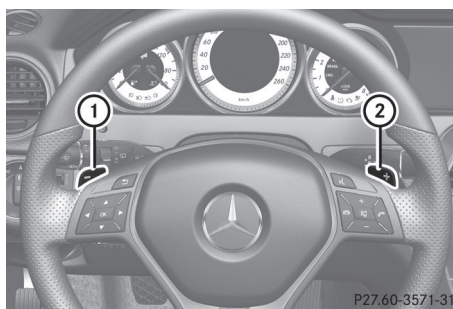

① Palette gauche

② Palette droite

Dans le programme de conduite automatique, vous pouvez élargir ou limiter la gamme de rapports avec les palettes de changement de rapport au volant (▷ page 155).

Avec le programme de conduite manuel, vous pouvez changer vous-même de rapport en utilisant les palettes qui se trouvent sur le

volant ou en vous servant du levier sélecteur (▷ page 156).

- i** Vous ne pouvez changer de rapport en utilisant les palettes qui se trouvent sur le volant que si la boîte de vitesses se trouve sur **D**.

Programme de conduite automatique

Le programme de conduite **E** (ou **C** dans le cas des véhicules AMG) présente les caractéristiques suivantes :

- Réglages du moteur et de la boîte de vitesses automatique privilégiant le confort.
- Consommation de carburant optimale grâce au passage précoce des rapports par la boîte de vitesses automatique
- Le véhicule démarre plus doucement en marche avant comme en marche arrière, sauf à pleins gaz.
- L'accélération est plus facile à doser. La stabilité de marche du véhicule (sur chaussée glissante, par exemple) est améliorée.
- La boîte de vitesses automatique monte les rapports plus tôt. Les régimes moteur sont plus faibles et les roues ont moins tendance à patiner.

Le programme de conduite **S** (**S** et **S+** dans le cas des véhicules AMG) présente les caractéristiques suivantes :

- Réglages du moteur et de la boîte de vitesses automatique privilégiant une conduite sportive.
- Le véhicule démarre dans le 1er rapport.
- La boîte de vitesses automatique monte les rapports plus tard.
- Le passage tardif des rapports par la boîte de vitesses automatique peut entraîner une consommation de carburant plus élevée.

Gammes de rapports

Introduction

Lorsque la boîte de vitesses se trouve sur **D**, vous pouvez élargir ou limiter la gamme de rapports de la boîte de vitesses automatique (▷ page 155).

La gamme de rapports réglée est affichée sur le visuel multifonction. La boîte de vitesses automatique monte ou descend les rapports seulement jusqu'au rapport correspondant.

Gamme de rapports :

3	Vous pouvez exploiter l'effet de frein moteur.
2	Pour bénéficier de l'effet de freinage du moteur dans les descentes et pour <ul style="list-style-type: none"> • passer les cols dont la pente est raide • rouler sur les routes de montagne • rouler lorsque les conditions sont difficiles
1	Pour bénéficier de l'effet de freinage du moteur dans les fortes descentes ou dans les longs passages de col.

Limitation de la gamme de rapports

- ▶ Donnez une brève impulsion au levier sélecteur vers la gauche, dans la direction **D-**.

ou

- ▶ Tirez la palette gauche qui se trouve sur le volant.

La boîte de vitesses automatique engage un rapport inférieur et limite la gamme de rapports à ce dernier.

- i** Si le régime moteur maximal risque d'être dépassé en cas de passage à un rapport inférieur, la boîte de vitesses automatique

ne descend pas les rapports afin de ne pas endommager le moteur.

- i** Lorsque le régime moteur maximal est atteint et que vous maintenez la pression sur la pédale d'accélérateur, la boîte de vitesses monte les rapports, même si la gamme de rapports est limitée. Cela permet d'éviter un sursrégime du moteur.

Elargissement de la gamme de rapports

- ▶ Donnez une impulsion au levier sélecteur vers la droite, dans la direction **D+**.

ou

- ▶ Tirez la palette droite qui se trouve sur le volant.
La boîte de vitesses élargit la gamme de rapports.

Annulation de la limitation de la gamme de rapports

- ▶ Poussez le levier sélecteur dans la direction **D+** jusqu'à ce que **D** réapparaisse sur le visuel multifonction.

ou

- ▶ Tirez la palette droite qui se trouve sur le volant jusqu'à ce que **D** réapparaisse sur le visuel multifonction.
La boîte de vitesses automatique passe directement de la gamme de rapports actuelle à **D**.

Sélection de la gamme de rapports optimale

- ▶ Poussez le levier sélecteur vers la gauche, dans la direction **D-**, et maintenez-le poussé.

ou

- ▶ Tirez la palette gauche qui se trouve sur le volant et maintenez-la tirée.
La boîte de vitesses automatique engage le rapport optimal pour l'accélération ou le ralentissement du véhicule. Pour cela, la

boîte de vitesses automatique descend d'un ou de plusieurs rapports.

Programme de conduite manuel

Activation du programme de conduite manuel

Le programme de conduite manuel n'est disponible que sur les véhicules équipés du Pack de conduite dynamique et sur les véhicules AMG.

Le programme de conduite manuel **M** se distingue du programme de conduite **S** (**S** et **S+** dans le cas des véhicules AMG) en termes de

- dynamisme
 - réactivité
 - souplesse lors du passage des rapports
- ▶ Appuyez sur la touche de sélection du programme (▷ page 153) autant de fois qu'il est nécessaire pour que **M** s'affiche sur le visuel multifonction.

- ▶ **Véhicules AMG**: tournez le sélecteur du programme de conduite (▷ page 154) jusqu'à ce que **M** apparaisse sur le visuel multifonction.

Le programme **M** est indiqué en rouge sur le sélecteur du programme de conduite.

Montée des rapports

- i Véhicules équipés du Pack de conduite dynamique**: lorsque le régime moteur maximal est atteint et que vous maintenez la pression sur la pédale d'accélérateur, la boîte de vitesses monte les rapports. Si vous avez sélectionné le programme de conduite manuel **M**, la boîte de vitesses automatique ne monte pas les rapports.

- ▶ Donnez une impulsion au levier sélecteur vers la droite, dans la direction **D+**.

ou

- ▶ Tirez la palette droite qui se trouve sur le volant (▷ page 154).
La boîte de vitesses automatique engage le rapport immédiatement supérieur.

Véhicules AMG

- ❗ Lorsque le programme de conduite manuel **M** est sélectionné, la boîte de vitesses automatique ne monte pas automatiquement les rapports, même si le régime de coupure d'injection est atteint. Lorsque le moteur atteint le régime de coupure d'injection, l'arrivée d'essence est coupée pour éviter un sursrégime. Veuillez impérativement à ce que le régime moteur n'atteigne pas la plage rouge du tachymètre. Sinon, le moteur risque d'être endommagé.

Avant que le régime moteur atteigne la zone rouge du compte-tours, un message vous invitant à monter les rapports apparaît sur le visuel multifonction.

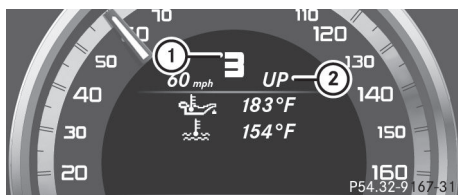

- ① Indicateur du rapport engagé
- ② Indicateur de montée des rapports

Descente des rapports

- ▶ Donnez une impulsion au levier sélecteur vers la gauche, dans la direction **D-**.
ou
- ▶ Tirez la palette gauche qui se trouve sur le volant (▷ page 154).
La boîte de vitesses automatique engage le rapport immédiatement inférieur.
- ❗ Si vous freinez ou si vous arrêtez le véhicule sans descendre les rapports, la boîte de vitesses automatique engage un rapport inférieur avec lequel vous pourrez réaccélérer ou redémarrer.

- ❗ **Véhicules équipés du Pack de conduite dynamique:** afin d'éviter un sursrégime du moteur en cas de passage à un rapport inférieur, la boîte de vitesses automatique ne descend pas les rapports si le régime moteur maximal risque d'être dépassé.

- ❗ Pour bénéficier d'une accélération maximale, donnez au levier sélecteur des impulsions vers la gauche ou tirez la palette gauche qui se trouve sur le volant jusqu'à ce que la boîte de vitesses enclenche le rapport optimal en fonction de la vitesse.

Kickdown

- ❗ **Véhicules AMG:** le kickdown n'est pas possible dans le programme de conduite manuel **M**.

Pour bénéficier d'une accélération maximale, vous pouvez également utiliser le kickdown avec le programme de conduite manuel **M** :

- ▶ Enfoncez la pédale d'accélérateur au-delà du point de résistance.
La boîte de vitesses automatique engage un rapport inférieur, pour autant que le régime moteur maximal autorisé ne soit pas dépassé.
- ❗ Pendant le kickdown, vous ne pouvez pas changer de rapport avec les palettes qui se trouvent sur le volant ou en vous servant du levier sélecteur.

Désactivation du programme de conduite manuel

- ▶ **Véhicules équipés du Pack de conduite dynamique:** appuyez sur la touche de sélection du programme (▷ page 153). La lettre **M** disparaît du visuel multifonction.
- ▶ **Véhicules AMG:** tournez le sélecteur du programme de conduite (▷ page 154) jusqu'à ce que **C**, **S** ou **S+** apparaisse sur le visuel multifonction.

Problèmes relatifs à la boîte de vitesses

Problèmes	Causes et conséquences possibles et ► Solutions
Les rapports passent difficilement.	La boîte de vitesses perd de l'huile. ► Faites immédiatement contrôler la boîte de vitesses par un atelier qualifié.
Le véhicule a moins de reprise que d'habitude. La boîte de vitesses ne passe plus les rapports.	La boîte de vitesses est en mode de fonctionnement de secours. Vous ne pouvez plus engager que le 2e rapport et la marche arrière. ► Arrêtez-vous. ► Mettez la boîte de vitesses sur P . ► Arrêtez le moteur. ► Attendez 10 secondes au minimum avant de redémarrer le moteur. ► Mettez la boîte de vitesses sur D ou sur R . Sur D , la boîte de vitesses engage le 2e rapport ; sur R , elle engage la marche arrière. ► Faites immédiatement contrôler la boîte de vitesses par un atelier qualifié.

Déblocage manuel du verrou de stationnement

En cas de panne du système électrique, vous pouvez débloquer le levier sélecteur manuellement pour le sortir de la position **P**. C'est le cas, par exemple, lorsque vous voulez faire remorquer le véhicule.

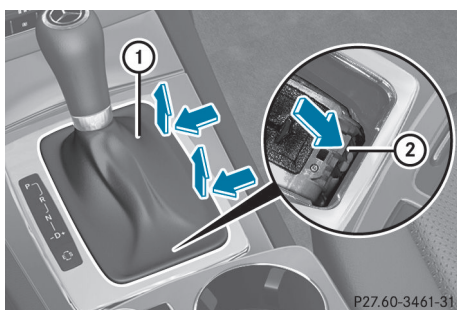

P27.60-3461-31

❗ N'utilisez pas d'objets aux arêtes vives pour soulever la guêtre du levier sélecteur situé sur la console centrale. Sinon, vous

risquez d'endommager la guêtre du levier sélecteur.

- Serrez le frein de stationnement.
- Soulevez le bord droit du soufflet du levier sélecteur (1) en faisant levier avec un objet plat et non pointu (par exemple un tournevis dont vous aurez protégé la lame avec un chiffon). Retirez le soufflet (1) par le haut.
- Poussez le dispositif de déverrouillage (2) vers le bas tout en sortant le levier sélecteur de la position **P**. Vous pouvez déplacer le levier sélecteur librement tant que vous ne le remettez pas sur la position **P**.

Ravitaillement en carburant

Consignes de sécurité importantes

⚠ ATTENTION

Les carburants sont facilement inflammables. Une manipulation incorrecte des carburants

peut entraîner un risque d'incendie et d'explosion.

Évitez impérativement d'approcher un feu ou une flamme nue, de fumer ou de provoquer des étincelles. Arrêtez le moteur et le chauffage additionnel (si disponible) avant de ravitailler.

⚠ ATTENTION

Les carburants sont toxiques et dangereux pour la santé. Il y a risque de blessure.

Évitez impérativement que du carburant n'entre en contact avec la peau, les yeux ou les vêtements ou qu'il ne soit ingéré. N'inhalez pas les vapeurs de carburant. Conservez les carburants hors de portée des enfants.

En cas de contact avec du carburant, tenez compte des remarques suivantes :

- En cas de contact avec la peau, rincez immédiatement le carburant avec de l'eau et du savon.
- Si le carburant est entré en contact avec les yeux, rincez immédiatement et soigneusement à l'eau claire. Consultez immédiatement un médecin.
- En cas d'ingestion, consultez immédiatement un médecin. Ne provoquez pas de vomissements.
- Changez immédiatement de vêtements s'ils ont été souillés par du carburant.

⚠ ATTENTION

L'accumulation d'électricité statique peut provoquer des étincelles et enflammer les vapeurs de carburant. Il y a risque d'incendie et d'explosion.

Touchez toujours la carrosserie du véhicule juste avant d'ouvrir le bouchon du réservoir ou de saisir le pistolet. Vous éliminez ainsi l'électricité statique éventuellement présente.

- ❗ Si vous remplissez trop le réservoir de carburant, vous risquez d'endommager le système d'alimentation en carburant.

- ❗ Veillez à ne pas répandre de carburant sur les surfaces peintes. Sinon, vous risquez d'endommager la peinture.

- ❗ Si vous effectuez le ravitaillement à partir d'un jerrycan, utilisez un filtre. Sinon, des particules provenant du jerrycan peuvent boucher les conduites de carburant et/ou le système d'injection.

Ne remontez pas à bord du véhicule pendant le ravitaillement. Vous risqueriez de vous charger à nouveau en électricité statique.

Si vous remplissez trop le réservoir de carburant, du carburant peut gicler lorsque vous retirez le pistolet.

Pour de plus amples informations sur le carburant et la qualité du carburant, voir (▷ page 370).

Ravitaillement en carburant

Ouverture et fermeture de la trappe du réservoir

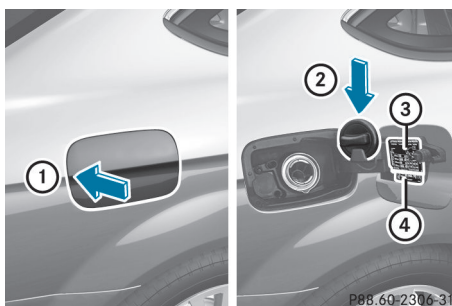

- ① Ouverture de la trappe du réservoir
- ② Rangement du bouchon du réservoir
- ③ Tableau des pressions de gonflage des pneus
- ④ Type de carburant à utiliser

Lorsque vous ouvrez ou fermez le véhicule avec la clé ou avec la fonction KEYLESS-GO, la trappe du réservoir est automatiquement déverrouillée ou verrouillée.

La position du bouchon du réservoir est signalée sur le combiné d'instruments par le sym-

bole . La flèche située à côté de la pompe indique le côté du véhicule.

Ouverture

- ▶ Coupez le moteur.
 - ▶ Retirez la clé du contacteur d'allumage.
 - ▶ KEYLESS-GO : ouvrez la porte du conducteur. Cela correspond à « clé en position **0** » (« clé retirée »). Vous pouvez refermer la porte du conducteur.
 - ▶ Appuyez sur la trappe du réservoir (flèche ①). La trappe s'entrouvre.
 - ▶ Ouvrez complètement la trappe du réservoir.
 - ▶ Tournez le bouchon dans le sens inverse des aiguilles d'une montre, puis retirez-le.
 - ▶ Placez le bouchon sur le support qui se trouve à l'intérieur de la trappe du réservoir ②.
 - ▶ Introduisez la tubulure de remplissage du pistolet entièrement dans le réservoir, accrochez-la et faites le plein.
 - ▶ Remplissez le réservoir de carburant uniquement jusqu'à l'arrêt automatique du pistolet.
- i** Après le premier arrêt automatique du pistolet, n'ajoutez plus de carburant. Sinon, du carburant risque de s'écouler.

Fermeture

- ▶ Mettez le bouchon du réservoir en place sur le réservoir, puis tournez-le dans le sens des aiguilles d'une montre jusqu'à ce qu'il s'encliquette de manière audible.
 - ▶ Fermez la trappe du réservoir.
- i** Refermez la trappe du réservoir avant de verrouiller le véhicule.
- i** Si vous roulez avec le bouchon du réservoir ouvert, le voyant d'alerte de réserve de carburant  clignote. Un message

apparaît sur le visuel multifonction (▷ page 243).

En outre, le voyant d'alerte de diagnostic moteur  peut s'allumer (▷ page 265).

Pour de plus amples informations sur les voyants de contrôle et d'alerte qui se trouvent sur le combiné d'instruments, voir (▷ page 265).

Problèmes relatifs au carburant et au réservoir de carburant	
Problèmes	Causes et conséquences possibles et ► Solutions
Le véhicule perd du carburant.	<p>La conduite de carburant ou le réservoir sont défectueux.</p> <p> ATTENTION</p> <p>Il y a risque d'incendie et d'explosion.</p> <ul style="list-style-type: none"> ► Ramenez immédiatement la clé en position 0 dans le contacteur d'allumage, puis retirez-la (► page 144). ► Ne redémarrez le moteur en aucun cas! ► Prenez contact avec un atelier qualifié.
Vous ne pouvez pas ouvrir la trappe du réservoir.	<p>La trappe du réservoir n'est pas déverrouillée.</p> <p>ou</p> <p>La pile de la clé est déchargée.</p> <ul style="list-style-type: none"> ► Déverrouillez le véhicule avec la clé de secours (► page 80).
	<p>La trappe du réservoir est déverrouillée, mais le mécanisme d'ouverture est coincé.</p> <ul style="list-style-type: none"> ► Prenez contact avec un atelier qualifié.

Stationnement

Consignes de sécurité importantes

ATTENTION

Si des matières inflammables, telles que des feuilles, de l'herbe ou des branches, entrent en contact avec des pièces chaudes du système d'échappement, elles peuvent s'enflammer. Il y a risque d'incendie.

Garez le véhicule de façon à ce qu'aucune matière inflammable n'entre en contact avec des pièces brûlantes du véhicule. Ne vous garez surtout pas sur des champs d'herbe sèche ou de chaume.

ATTENTION

Si vous coupez le contact pendant la marche, certaines fonctions importantes pour la sécurité ne seront pas disponibles ou ne le seront que de manière limitée. Cela peut concerner la direction assistée et l'assistance de freinage, par exemple. Vous devez alors fournir un effort beaucoup plus important pour diri-

ger et freiner le véhicule. Il y a risque d'accident.

Ne coupez pas le contact pendant la marche.

ATTENTION

Si vous laissez des enfants sans surveillance à l'intérieur du véhicule, ils pourraient mettre le véhicule en mouvement, par exemple en

- desserrant le frein de stationnement
- désengageant la position de stationnement **P** (véhicules équipés d'une boîte de vitesses automatique)
- démarrant le moteur

Ils pourraient en outre utiliser les équipements du véhicule. Il y a risque d'accident et de blessure.

Lorsque vous quittez le véhicule, prenez toujours la clé avec vous et verrouillez le véhicule. Ne laissez jamais des enfants sans surveillance à l'intérieur du véhicule.

! Immobilisez toujours correctement le véhicule pour qu'il ne puisse pas se mettre à rouler. Sinon, vous risquez d'endommager le véhicule ou la chaîne cinématique du véhicule.

Pour que le véhicule soit correctement immobilisé, il faut que

- le frein de stationnement soit serré
- la boîte de vitesses soit sur **P** et la clé retirée
- sur une forte déclivité, les roues avant soient braquées en direction du trottoir

Arrêt du moteur

Consignes de sécurité importantes

ATTENTION

Lorsque vous arrêtez le moteur, la boîte de vitesses passe au point mort **N**. Le véhicule peut se mettre à rouler. Il y a risque d'accident.

Après avoir arrêté le moteur, mettez la boîte de vitesses sur **P**. Le frein de stationnement vous permet d'immobiliser le véhicule à l'arrêt.

Véhicules équipés d'une boîte de vitesses automatique

- ▶ Appuyez énergiquement sur la pédale du frein de stationnement.
- ▶ Mettez la boîte de vitesses sur **P**.

Avec la clé

- ▶ Ramenez la clé en position **0** dans le contacteur d'allumage, puis retirez-la. L'antidémarrage est activé.
- i** Vous ne pouvez retirer la clé du contacteur d'allumage que si la boîte de vitesses se trouve sur **P**.

Avec la fonction KEYLESS-GO

- ▶ Appuyez sur la touche de démarrage et d'arrêt (▷ page 144).
Le moteur s'arrête et tous les voyants du combiné d'instruments s'éteignent.

i Lorsque la porte du conducteur est fermée, cela correspond à « clé en position **1** ». Lorsque la porte du conducteur est ouverte, cela correspond à « clé en position **0** » (« clé retirée »).

Si vous essayez d'arrêter le moteur alors que le levier sélecteur ne se trouve pas sur **P**, un message apparaît sur le visuel multifonction. Un signal sonore retentit.

Frein de stationnement

ATTENTION

Lorsque vous devez freiner le véhicule avec le frein de stationnement, la distance de freinage est nettement plus longue et les roues peuvent se bloquer. Le risque d'accident et de blessure augmente.

Freinez le véhicule avec le frein de stationnement uniquement si le frein de service est en panne. Ne serrez pas le frein de stationnement trop fort. Si les roues se bloquent, desserrez immédiatement le frein de stationnement jusqu'à ce que les roues tournent à nouveau.

ATTENTION

Si vous laissez des enfants sans surveillance à l'intérieur du véhicule, ils pourraient mettre le véhicule en mouvement, par exemple en

- desserrant le frein de stationnement
- désengageant la position de stationnement **P** (véhicules équipés d'une boîte de vitesses automatique)
- démarrant le moteur

Ils pourraient en outre utiliser les équipements du véhicule. Il y a risque d'accident et de blessure.

Lorsque vous quittez le véhicule, prenez toujours la clé avec vous et verrouillez le véhicule. Ne laissez jamais des enfants sans surveillance à l'intérieur du véhicule.

Lorsque vous freinez le véhicule avec le frein de stationnement, les feux stop ne s'allument pas.

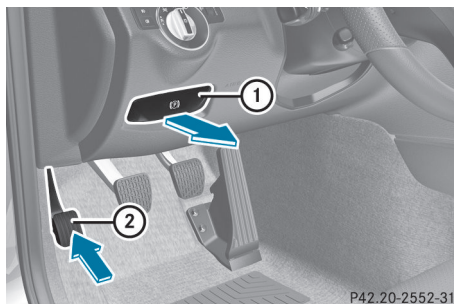

► **Serrage**: appuyez fermement sur la pédale du frein de stationnement ②.

Si le moteur tourne, le voyant **BRAKE** (uniquement pour les Etats-Unis) ou le voyant **(D)** (uniquement pour le Canada) qui se trouve sur le combiné d'instruments s'allume.

► **Desserrage**: appuyez sur la pédale de frein et maintenez-la enfoncée.

► Tirez la poignée de desserrage ①.

Si le contact est mis ou que le moteur tourne, le voyant **BRAKE** (uniquement pour les Etats-Unis) ou **(D)** (uniquement pour le Canada) qui se trouve sur le combiné d'instruments s'éteint.

Immobilisation du véhicule

Si votre véhicule reste immobilisé pendant plus de 4 semaines, une décharge profonde peut endommager la batterie partiellement ou totalement.

► Branchez un appareil de maintien en charge.

❗ Pour tout renseignement sur les appareils de maintien en charge, adressez-vous à un atelier qualifié.

Si votre véhicule reste immobilisé pendant plus de 6 semaines, il subit des dommages.

► Faites-vous conseiller par un atelier qualifié.

Recommandations pour la conduite

Recommandations générales pour la conduite

Consignes de sécurité importantes

⚠ ATTENTION

Si vous coupez le contact pendant la marche, certaines fonctions importantes pour la sécurité ne seront pas disponibles ou ne le seront que de manière limitée. Cela peut concerner la direction assistée et l'assistance de freinage, par exemple. Vous devez alors fournir un effort beaucoup plus important pour diriger et freiner le véhicule. Il y a risque d'accident.

Ne coupez pas le contact pendant la marche.

⚠ ATTENTION

L'utilisation pendant la marche d'appareils de communication mobile détourne votre attention de la circulation. Vous risquez en outre de perdre le contrôle du véhicule. Il y a risque d'accident.

Utilisez ces appareils uniquement lorsque le véhicule est à l'arrêt.

Tenez compte des dispositions légales en vigueur dans le pays dans lequel vous conduisez. Dans certaines circonscriptions judiciaires, la loi interdit l'utilisation d'un téléphone portable au volant.

Si vous téléphonez alors que vous conduisez, utilisez toujours le dispositif mains libres. Utilisez le téléphone uniquement lorsque les

conditions de circulation le permettent. Si vous ne pouvez pas vous en assurer, arrêtez-vous en tenant compte des conditions de circulation avant d'utiliser le téléphone.

N'oubliez pas que votre véhicule parcourt 44 ft (près de 14 m) par seconde lorsque vous roulez à 30 mph (environ 50 km/h) seulement.

Conduite économique

Pour réaliser des économies de carburant, tenez compte des remarques suivantes :

- ▶ Les pneus doivent toujours être gonflés à la pression recommandée.
- ▶ Ne transportez pas de charges inutiles.
- ▶ Déposez le système de portage monté sur le toit lorsque vous n'en avez plus besoin.
- ▶ Faites chauffer le moteur à faible régime.
- ▶ Évitez les accélérations et les freinages fréquents.
- ▶ Faites effectuer tous les travaux de maintenance aux échéances qui figurent dans le carnet de maintenance ou qui sont spécifiées par l'indicateur d'intervalles de maintenance.

La consommation de carburant augmente lorsque vous roulez par temps froid, dans les encombrements, lors de trajets courts et en montage.

Alcool au volant

ATTENTION

Il est extrêmement dangereux de prendre le volant après avoir consommé de l'alcool et/ou de la drogue. De petites quantités d'alcool ou de drogue suffisent pour modifier vos réflexes, votre perception et votre jugement.

La probabilité d'un accident grave, voire mortel, augmente considérablement lorsque vous conduisez après avoir bu de l'alcool ou pris de la drogue.

Ne buvez pas d'alcool et ne prenez pas de drogue lorsque vous conduisez et ne laissez

jamais le volant à quelqu'un qui a consommé de l'alcool ou de la drogue.

Contrôle des gaz d'échappement

ATTENTION

Les moteurs thermiques dégagent des gaz d'échappement toxiques, tels que du monoxyde de carbone. L'inhalation de ces gaz entraîne des intoxications. Il y a danger de mort. Par conséquent, ne laissez jamais tourner le moteur dans un local fermé sans aération suffisante.

Certains systèmes du moteur ont pour fonction de maintenir le taux de particules toxiques contenues dans les gaz d'échappement dans les limites fixées par la loi.

Ces systèmes ne fonctionnent de manière optimale que s'ils sont parfaitement entretenus conformément aux directives du constructeur. Par conséquent, tous les travaux sur le moteur doivent uniquement être confiés à des techniciens Mercedes-Benz qualifiés et agréés.

Les réglages du moteur ne doivent en aucun cas être modifiés. En outre, tous les travaux de maintenance spécifiques doivent être effectués à intervalles réguliers et dans le respect des directives de maintenance Mercedes-Benz. Vous trouverez des informations plus détaillées dans le carnet de maintenance.

Affichage ECO

L'affichage ECO vous indique dans quelle mesure vous roulez de manière économique. L'affichage ECO vous aide à adopter un style de conduite qui privilégie l'économie en fonction des paramètres donnés et de ceux sélectionnés. En adaptant votre style de conduite en conséquence, vous pouvez influencer de manière décisive sur la consommation.

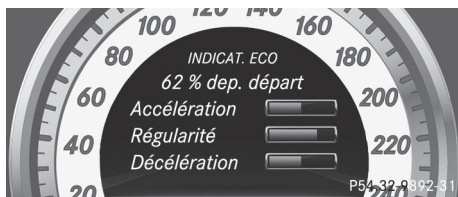

Affichage ECO (exemple)

L'affichage ECO comprend 3 barres :

- **Accélération**
- **Régularité**
- **Décélération**

Le pourcentage affiché correspond à la moyenne des 3 barres. Les 3 barres et la valeur moyenne démarrent à 50 %. Un pourcentage supérieur indique un style de conduite plus économique.

L'affichage ECO ne fournit aucune information sur la consommation réelle du véhicule. Un pourcentage fixe sur l'affichage ECO ne correspond pas à une consommation constante.

En plus du style de conduite, la consommation du véhicule dépend de nombreux autres facteurs, tels que

- du chargement
- de la pression des pneus
- d'un démarrage à froid
- du type de route
- des consommateurs activés

Ces facteurs ne sont pas pris en compte dans l'affichage ECO.

Votre style de conduite est évalué sur la base des 3 catégories suivantes :

- **Accélération** (évaluation de toutes les phases d'accélération)
 - La barre se remplit : accélération modérée (en particulier lorsque vous roulez à grande vitesse)
 - La barre se vide : accélération sportive
 - **Régularité** (évaluation du style de conduite dans son ensemble)
 - La barre se remplit : vitesse constante et absence de phases d'accélération et de décélération inutiles
 - La barre se vide : variations de vitesse
 - **Décélération** (évaluation de toutes les phases de décélération)
 - La barre se remplit : conduite prévoyante, respect des distances de sécurité et relâchement anticipé de la pédale d'accélérateur. La vitesse du véhicule diminue sans qu'il soit nécessaire de freiner.
 - La barre se vide : freinages fréquents
- i** Un style de conduite économique implique avant tout de rouler à des régimes modérés.
- Pour obtenir une valeur plus élevée dans les catégories **Accélération** et **Régularité**,
- tenez compte des recommandations de changement de rapport
 - sélectionnez le programme de conduite **E**
- i** Pendant les longs trajets à vitesse constante, par exemple sur autoroute, seule la barre de la catégorie **Régularité** varie.
- i** L'affichage ECO évalue le style de conduite sur l'ensemble du trajet, du début à la fin. Au début du trajet, le niveau de remplissage des barres évolue donc de manière dynamique. Plus le trajet dure longtemps, moins les variations sont importantes. Pour une mise à jour plus dynamique, réinitialisez la fonction manuellement.

Pour de plus amples informations sur l'affichage ECO, voir (▷ page 211).

Freinage

Consignes de sécurité importantes

ATTENTION

Si vous descendez les rapports pour augmenter l'effet de frein moteur alors que vous roulez sur une chaussée glissante, les roues motrices pourraient perdre leur adhérence. Le risque d'accident et de blessure augmente. Sur chaussée glissante, ne descendez pas les rapports pour augmenter l'effet de frein moteur.

Conduite en descente

! Dans les descentes longues et à forte déclivité, vous devez délester les freins en engageant à temps un rapport inférieur afin d'exploiter l'effet de frein moteur. Vous éviterez ainsi une surchauffe ainsi qu'une usure excessive des freins.

Lorsque vous exploitez l'effet de frein moteur, il se peut qu'une roue motrice ne tourne pas pendant un certain temps (sur une chaussée glissante, par exemple). La chaîne cinématique pourrait alors subir des dommages qui ne sont pas couverts par la garantie Mercedes-Benz.

Sollicitation des freins

ATTENTION

Si vous laissez le pied reposer sur la pédale de frein pendant la marche, le système de freinage risque de surchauffer. Il en résulte un allongement de la distance de freinage et le système de freinage peut tomber en panne. Il y a risque d'accident.

N'utilisez jamais la pédale de frein comme repose-pieds. Pendant la marche, n'appuyez pas simultanément sur la pédale de frein et la pédale d'accélérateur.

! Un actionnement prolongé de la pédale de frein entraîne une usure excessive et prématurée du système de freinage.

En cas de sollicitation extrême des freins, ne vous arrêtez pas immédiatement. Continuez de rouler pendant un certain temps. Le déplacement d'air refroidit les freins plus rapidement.

Trajet sur route mouillée

Si vous avez roulé longtemps sous une forte pluie sans freiner, il peut arriver qu'au premier freinage les freins répondent avec retard. Cela peut également se produire après le lavage du véhicule.

Vous devez alors exercer une pression plus importante sur la pédale de frein. Maintenez une distance plus grande par rapport au véhicule qui vous précède.

Après un trajet sur route mouillée ainsi qu'après le lavage du véhicule, effectuez un freinage puissant en tenant compte des conditions de circulation. Cela aura pour effet de chauffer les disques de frein, de les faire sécher plus rapidement et de les protéger contre la corrosion.

Effet de freinage limité sur les routes salées

Si vous roulez sur des routes salées, une couche de sel peut se former sur les disques et les garnitures de frein. La distance de freinage risque alors de s'allonger considérablement.

- Effectuez de temps à autre un freinage afin d'éliminer toute couche de sel éventuelle. Veillez à ne pas mettre en danger les autres usagers.
- Appuyez prudemment sur la pédale de frein à la fin du trajet et à nouveau dès le début du trajet suivant.
- Maintenez une distance de sécurité importante par rapport au véhicule qui vous précède.

Maintenance des freins

! Si le voyant rouge d'alerte des freins qui se trouve sur le combiné d'instruments s'allume et qu'un signal d'alerte retentit alors que le moteur tourne, cela peut signifier que le niveau du liquide de frein est trop bas. Tenez compte des autres messages qui apparaissent sur le visuel multifonction. Un niveau de liquide de frein trop bas peut être dû à des garnitures de frein usées ou des conduites de frein non étanches.

Faites immédiatement contrôler le système de freinage. Adressez-vous pour cela à un atelier qualifié.

Faites toujours effectuer tous les contrôles et travaux de maintenance sur le système de freinage par un atelier qualifié. Adressez-vous pour cela à un atelier qualifié.

Faites remplacer les garnitures de frein et le liquide de frein par un atelier qualifié.

! **Véhicules équipés de la transmission intégrale 4MATIC:** le contrôle du fonctionnement et de la puissance peut uniquement être effectué sur un banc d'essai pour 2 essieux. Si vous souhaitez passer le véhicule sur un banc d'essai de ce type, renseignez-vous d'abord auprès d'un concessionnaire Mercedes-Benz agréé. Sinon, vous pourriez endommager la chaîne cinématique ou le système de freinage.

! **Véhicules équipés de la transmission intégrale 4MATIC:** l'ESP® étant un système qui fonctionne automatiquement, vous devez arrêter le moteur et couper le contact (clé en position **0** ou **1** dans le contacteur d'allumage ou touche de démarrage et d'arrêt en position **0** ou **1**) lorsque le frein de stationnement doit être testé sur un banc d'essai de freinage. Les interventions de freinage automatiques de l'ESP® peuvent endommager sérieusement le système de freinage.

! **Véhicules sans transmission intégrale 4MATIC:** l'ESP® étant un système qui fonctionne automatiquement, vous devez arrêter le moteur et couper le contact (clé en position **0** ou **1** dans le contacteur d'allumage ou touche de démarrage et d'arrêt en position **0** ou **1**) lorsque

- le frein de stationnement doit être testé sur un banc d'essai de freinage
- vous voulez faire remorquer le véhicule avec l'essieu avant soulevé

Les interventions de freinage automatiques de l'ESP® peuvent endommager sérieusement le système de freinage.

Si vous n'utilisez le système de freinage que modérément, vous devriez contrôler régulièrement son bon fonctionnement. Pour cela, appuyez énergiquement sur la pédale de frein alors que vous roulez à une vitesse élevée. Les garnitures de frein accrocheront mieux. Vous trouverez une description du freinage d'urgence assisté (BAS) à la (> page 68) ou du BAS PLUS à la (> page 68).

Mercedes-Benz vous recommande de faire monter sur le véhicule uniquement des garnitures de frein agréées pour les véhicules Mercedes-Benz ou des garnitures de frein présentant le même standard de qualité. Le montage de garnitures de frein qui ne sont pas agréées pour les véhicules Mercedes-Benz ou de garnitures de frein ne présentant pas le même standard de qualité peut compromettre la sécurité du véhicule.

Mercedes-Benz vous recommande d'utiliser uniquement des liquides de frein agréés pour les véhicules Mercedes-Benz ou des liquides de frein présentant le même standard de qualité. L'utilisation de liquides de frein qui ne sont pas agréés pour les véhicules Mercedes-Benz ou de liquides de frein ne présentant pas le même standard de qualité peut compromettre la sécurité du véhicule.

Systeme de freinage haute performance (véhicules AMG)

Le système de freinage haute performance est disponible uniquement sur le C 63 AMG.

Le système de freinage haute performance est conçu pour répondre à de fortes sollicitations. Des bruits peuvent dès lors se produire lors du freinage. Cela dépend

- de la vitesse
- de la force de freinage
- des conditions environnementales, telles que la température et l'humidité de l'air

L'usure de certains éléments du système de freinage (garnitures ou disques de frein, par exemple) dépend

- de votre style de conduite
- des conditions d'utilisation du véhicule

Par conséquent, il est impossible de spécifier une limite d'usure valable dans tous les cas.

Un style de conduite plus soutenu entraîne une augmentation correspondante de l'usure. Pour de plus amples informations, adressez-vous à un point de service Mercedes-Benz.

Des garnitures et des disques de frein neufs ou de rechange ne permettent d'obtenir un effet de freinage optimal qu'après plusieurs centaines de kilomètres. Vous devez donc compenser l'effet de freinage réduit par une pression accrue sur la pédale de frein. Adaptez votre style de conduite et votre manière de freiner en conséquence pendant cette période de rodage.

Une sollicitation excessive des freins entraîne une usure accrue des garnitures de frein. Surveillez le voyant d'alerte d'usure des garnitures de frein qui se trouve sur le combiné d'instruments et tenez compte des messages relatifs à l'état des freins qui apparaissent sur le visuel multifonction. Le système de freinage doit faire l'objet d'une maintenance et d'un contrôle réguliers, en particulier si vous avez l'habitude de rouler vite.

Conduite sur route mouillée

Aquaplanage

A partir d'une certaine hauteur d'eau sur la chaussée, l'aquaplanage peut se produire même si

- vous roulez à faible vitesse
- la profondeur des sculptures des pneus est suffisante

Par conséquent, en cas de fortes précipitations ou dans des conditions propices à l'aquaplanage, adoptez le comportement suivant :

- Réduisez votre vitesse.
- Évitez les ornières.
- Freinez avec précaution.

Traversée de portions de route inondées

! Ne roulez pas dans des zones inondées. Avant de traverser des terrains inondés, contrôlez la profondeur d'eau. Roulez lentement dans des zones inondées. Sinon, de l'eau pourrait pénétrer dans l'habitacle ou dans le compartiment moteur. Les composants électroniques du moteur ou de la boîte automatique risquent d'être endommagés. Le moteur risque d'aspirer de l'eau par la tubulure d'admission d'air et d'être endommagé.

Conduite en hiver

Consignes de sécurité importantes

ATTENTION

Si vous descendez les rapports pour augmenter l'effet de frein moteur alors que vous roulez sur une chaussée glissante, les roues motrices pourraient perdre leur adhérence. Le risque d'accident et de blessure augmente. Sur chaussée glissante, ne descendez pas les rapports pour augmenter l'effet de frein moteur.

⚠ DANGER

Si les sorties d'échappement sont bouchées ou qu'une aération suffisante est impossible, des gaz d'échappement toxiques, en particulier du monoxyde de carbone, peuvent pénétrer à l'intérieur du véhicule. C'est le cas, par exemple, si le véhicule reste bloqué dans la neige. Il y a danger de mort.

Si vous devez laisser tourner le moteur ou le chauffage additionnel, veillez à ce que les sorties d'échappement et la zone autour du véhicule soient toujours débarrassées de tout dépôt de neige. Pour garantir une entrée d'air frais suffisante, ouvrez une vitre du côté du véhicule qui n'est pas exposé au vent.

Avant le début de l'hiver, faites effectuer un service spécial par un atelier qualifié.

Tenez compte des remarques qui figurent dans la section « Utilisation en hiver » (▷ page 330).

Conduite avec des pneus été

Tenez compte des remarques qui figurent dans la section « Utilisation en hiver » (▷ page 330).

Trajet sur route glissante**⚠ ATTENTION**

Si vous descendez les rapports pour augmenter l'effet de frein moteur alors que vous roulez sur une chaussée glissante, les roues motrices pourraient perdre leur adhérence. Le risque d'accident et de blessure augmente. Sur chaussée glissante, ne descendez pas les rapports pour augmenter l'effet de frein moteur.

Sur le verglas, conduisez avec une prudence extrême. Évitez les accélérations brutales ainsi que les coups de volant et les coups de frein brusques. N'utilisez pas le TEMPOMAT ni le DISTRONIC PLUS.

Comportement à adopter lorsque le véhicule commence à déraiper ou qu'il ne peut pas être immobilisé à faible vitesse :

► Mettez la boîte de vitesses sur **N**.

i Pour de plus amples informations sur la conduite avec des chaînes neige, voir (▷ page 331).

L'indicateur de température extérieure n'est pas prévu pour servir d'avertisseur de verglas. Par conséquent, il ne convient pas à cet usage. Les variations de la température extérieure s'affichent avec un léger décalage sur l'indicateur.

L'indication de températures légèrement supérieures au point de congélation ne garantit pas que la chaussée n'est pas verglacée. La route peut tout de même être verglacée, notamment dans les traversées de forêt ou sur les ponts. Si vous n'adaptez pas votre style de conduite à ce genre de situation, le véhicule peut déraiper. Par conséquent, adaptez toujours votre style de conduite et votre vitesse aux conditions météorologiques du moment.

Soyez particulièrement attentif à l'état de la chaussée dès que la température extérieure s'approche du point de congélation.

Systèmes d'aide à la conduite**TEMPOMAT****Consignes de sécurité importantes**

Le TEMPOMAT maintient la vitesse du véhicule à la valeur que vous avez réglée. Il freine le véhicule automatiquement pour que la vitesse réglée ne soit pas dépassée. Dans les descentes longues et à forte déclivité, vous devez sélectionner à temps la gamme de rapports **1, 2** ou **3**, en particulier lorsque le véhicule est chargé. Vous exploitez ainsi l'effet de frein moteur. Ce faisant, vous délestez le système de freinage et évitez une surchauffe ainsi qu'une usure rapide des freins.

Activez le TEMPOMAT uniquement si vous pouvez rouler à vitesse constante pendant un certain temps. Vous pouvez régler n'importe quelle vitesse supérieure à 20 mph (30 km/h).

Le TEMPOMAT n'est pas en mesure de diminuer le risque d'accident résultant d'une conduite inadaptée ni d'annuler les lois de la physique. Le TEMPOMAT ne peut pas tenir compte des conditions routières et météorologiques ni des conditions de circulation. Le TEMPOMAT est uniquement un système d'aide. C'est vous qui êtes responsable de la distance de sécurité, de la vitesse du véhicule, de l'opportunité de son freinage et du maintien de la voie.

N'utilisez pas le TEMPOMAT

- lorsque les conditions de circulation ne permettent pas de rouler à vitesse constante (circulation dense ou routes sinueuses, par exemple)
- sur route glissante. Les roues motrices peuvent perdre leur adhérence lors d'un freinage ou d'une accélération et votre véhicule risque de dérapier.
- lorsque les conditions de visibilité sont mauvaises (en cas de brouillard, de forte pluie ou de chutes de neige, par exemple)

En cas de changement de conducteur, attirez son attention sur la vitesse mémorisée.

Manette du TEMPOMAT

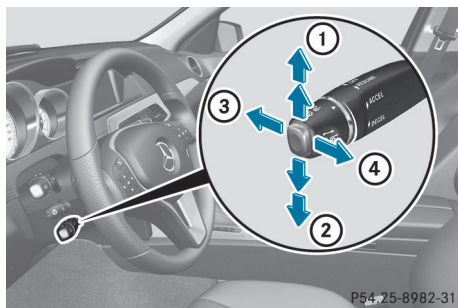

- ① Activation ou augmentation de la vitesse
- ② Activation ou réduction de la vitesse

- ③ Désactivation du TEMPOMAT
- ④ Activation avec la vitesse actuelle ou la dernière vitesse mémorisée

Lorsque vous activez le TEMPOMAT, la vitesse mémorisée apparaît pendant 5 secondes sur le visuel multifonction. Les segments du visuel multifonction compris entre la vitesse mémorisée et la vitesse maximale sont allumés.

Mémorisation et maintien de la vitesse actuelle

Si la vitesse actuelle est supérieure à 20 mph (30 km/h), vous pouvez la mémoriser.

- ▶ Amenez le véhicule à la vitesse souhaitée.
- ▶ Actionnez brièvement la manette du TEMPOMAT vers le haut ① ou vers le bas ②.
- ▶ Retirez le pied de la pédale d'accélérateur. Le TEMPOMAT est activé. Le véhicule maintient automatiquement la vitesse.

- i** En montée, il peut arriver que le TEMPOMAT ne parvienne pas à maintenir la vitesse mémorisée. Celle-ci est rétablie dès que la pente diminue. Dans les descentes, le TEMPOMAT maintient la vitesse en freinant automatiquement le véhicule.

Mémorisation de la vitesse actuelle ou rappel de la dernière vitesse mémorisée

⚠ ATTENTION

Si vous rappelez la vitesse mémorisée et que celle-ci diffère de la vitesse actuelle, le véhicule accélère ou freine. Si vous ne connaissez pas la vitesse mémorisée, le véhicule peut accélérer ou freiner de manière inopinée. Il y a risque d'accident.

Tenez compte des conditions de circulation avant de rappeler la vitesse mémorisée. Si vous ne connaissez pas la vitesse mémorisée, mémorisez de nouveau la vitesse souhaitée.

- ▶ Tirez brièvement la manette du TEMPOMAT vers vous ④.
- ▶ Retirez le pied de la pédale d'accélérateur. Le TEMPOMAT est activé et reprend la vitesse actuelle du véhicule s'il s'agit de la première activation ou régle la vitesse en fonction de la dernière valeur mémorisée.

Réglage de la vitesse

Notez qu'il peut s'écouler un certain temps avant que le véhicule accélère ou freine pour atteindre la vitesse réglée.

- ▶ Actionnez la manette du TEMPOMAT vers le haut ① pour augmenter la vitesse ou vers le bas ② pour la diminuer.

- ▶ **Réglage de la vitesse par paliers de 1 mph (paliers de 1 km/h)**: actionnez brièvement la manette du TEMPOMAT vers le haut ① ou vers le bas ② jusqu'au point de résistance.

La dernière vitesse mémorisée augmente ou diminue à chaque fois que vous actionnez la manette du TEMPOMAT vers le haut ① ou vers le bas ②.

- ▶ **Réglage de la vitesse par paliers de 5 mph (paliers de 10 km/h)**: actionnez brièvement la manette du TEMPOMAT vers le haut ① ou vers le bas ② au-delà du point de résistance.

La dernière vitesse mémorisée augmente ou diminue à chaque fois que vous actionnez la manette du TEMPOMAT vers le haut ① ou vers le bas ②.

- ❗ Vous ne pouvez pas désactiver le TEMPOMAT en appuyant sur la pédale d'accélérateur. Si vous accélérez temporairement, par exemple pour effectuer un dépassement, le TEMPOMAT rétablit la dernière vitesse mémorisée dès que vous relâchez la pédale d'accélérateur.

Désactivation du TEMPOMAT

Vous pouvez désactiver le TEMPOMAT de plusieurs façons :

- ▶ Actionnez brièvement la manette du TEMPOMAT vers l'avant ③.

ou

- ▶ Freinez.

Le TEMPOMAT se désactive automatiquement lorsque

- vous appuyez sur la pédale du frein de stationnement
- vous roulez à moins de 20 mph (30 km/h)
- l'ESP® entre en action ou que vous le désactivez
- vous mettez la boîte de vitesses sur **N** pendant la marche

Un signal sonore retentit au moment où le TEMPOMAT se désactive. Le message **TEMPOMAT désactivé** apparaît pendant 5 secondes environ sur le visuel multifonction.

- ❗ La dernière vitesse mémorisée est effacée lorsque vous arrêtez le moteur.

DISTRONIC PLUS

Consignes de sécurité importantes

Le DISTRONIC PLUS régule la vitesse et vous aide de façon automatique à maintenir la distance de sécurité par rapport au véhicule qui précède. Le DISTRONIC PLUS freine le véhicule automatiquement pour que la vitesse réglée ne soit pas dépassée.

Dans les descentes longues et à forte déclivité, vous devez sélectionner à temps la gamme de rapports **1**, **2** ou **3**, en particulier lorsque le véhicule est chargé. Vous exploitez ainsi l'effet de frein moteur. Ce faisant, vous délestez le système de freinage et évitez une surchauffe ainsi qu'une usure rapide des freins.

Lorsque le DISTRONIC PLUS détecte un véhicule plus lent qui vous précède, il freine votre véhicule à son approche pour maintenir la

distance par rapport à l'autre véhicule à la valeur réglée.

ATTENTION

Le DISTRONIC PLUS ne tient pas compte

- des personnes et des animaux
- des obstacles fixes sur la chaussée (véhicules arrêtés ou en stationnement, par exemple)
- des véhicules qui circulent en sens inverse ou sur une voie transversale

Dans ces situations, le DISTRONIC PLUS ne peut donc pas vous avertir ni intervenir. Il y a risque d'accident.

Soyez toujours attentif aux conditions de circulation et prêt à freiner.

ATTENTION

Le DISTRONIC PLUS n'est pas toujours en mesure de détecter les autres usagers, ni d'analyser avec précision les situations complexes.

Dans ce cas, le DISTRONIC PLUS peut

- émettre une alerte à tort et alors freiner le véhicule
- ne pas vous avertir ou ne pas intervenir
- accélérer inopinément

Il y a risque d'accident.

Soyez toujours attentif à la conduite et prêt à freiner, notamment lorsque le DISTRONIC PLUS vous avertit.

ATTENTION

Le DISTRONIC PLUS freine votre véhicule avec une décélération pouvant atteindre 40 % de la décélération maximale possible. Si cette décélération n'est pas suffisante, le DISTRONIC PLUS vous avertit par un signal optique et sonore. Il y a risque d'accident.

Dans ces cas, freinez de vous-même, indépendamment du système, et essayez de contourner les obstacles.

! Lorsque le DISTRONIC PLUS ou la fonction HOLD sont activés, le véhicule freine automatiquement dans certaines situations. Pour éviter d'endommager le véhicule, désactivez le DISTRONIC PLUS et la fonction HOLD dans les situations suivantes ou similaires :

- en cas de remorquage
- lors du passage dans une station de lavage automatique

Le DISTRONIC PLUS n'est pas en mesure de diminuer le risque d'accident résultant d'une conduite inadaptée ni d'annuler les lois de la physique. Le DISTRONIC PLUS ne peut pas tenir compte des conditions routières et météorologiques ni des conditions de circulation. Le DISTRONIC PLUS est uniquement un système d'aide. C'est vous qui êtes responsable de la distance de sécurité, de la vitesse du véhicule, de l'opportunité de son freinage et du maintien de la voie.

N'utilisez pas le DISTRONIC PLUS

- lorsque les conditions de circulation ne permettent pas de rouler à vitesse constante (circulation dense ou routes sinueuses, par exemple)
- sur route glissante. Les roues motrices peuvent perdre leur adhérence lors d'un freinage ou d'une accélération et votre véhicule risque de dérapier.
- lorsque les conditions de visibilité sont mauvaises (en cas de brouillard, de forte pluie ou de chutes de neige, par exemple)

Il peut arriver que le DISTRONIC PLUS ne détecte pas les véhicules de largeur réduite, tels que les motos ou les véhicules qui suivent une trajectoire décalée.

La détection peut notamment être limitée

- lorsque les capteurs sont encrassés ou masqués
- en cas de chute de neige ou de forte pluie
- en cas de perturbation par d'autres sources radar
- en cas de forte réflexion radar, par exemple dans les parkings couverts

Si le DISTRONIC PLUS ne détecte plus le véhicule qui précède, il peut accélérer le véhicule de manière inopinée pour atteindre la vitesse mémorisée.

Cette vitesse peut

- être trop élevée si vous roulez sur une bretelle ou une voie de décélération
- être si élevée que vous doublez des véhicules roulant sur la voie de gauche alors que vous vous trouvez sur la voie de droite
- être si élevée que vous doublez des véhicules roulant sur la voie de droite alors que vous vous trouvez sur la voie de gauche

En cas de changement de conducteur, attirez son attention sur la vitesse mémorisée.

Pour que le DISTRONIC PLUS puisse intervenir, le système de capteurs radar doit

- être en marche (> page 221)
- être opérationnel

Lorsqu'aucun véhicule ne vous précède, le DISTRONIC PLUS se comporte comme le TEMPOMAT et fonctionne entre 20 mph (Canada : 30 km/h) et 120 mph (Canada : 200 km/h). Lorsqu'un véhicule vous précède, il fonctionne entre 0 mph (0 km/h) et 120 mph (Canada : 200 km/h).

N'utilisez pas le DISTRONIC PLUS sur des routes dont la déclivité est importante (montée ou descente).

Le DISTRONIC PLUS émet des ondes radar et peut donc s'apparenter aux radars utilisés par les autorités. En cas de questions, vous pouvez montrer le chapitre correspondant de la notice d'utilisation.

- i** Uniquement pour les Etats-Unis : cet appareil a été homologué par la FCC comme système radar pour véhicules automobiles. Le système de capteurs radar est conçu uniquement pour une utilisation avec les systèmes radar montés dans les voitures particulières. Le retrait de l'appareil ainsi que toute intervention ou modification sur celui-ci entraînent la déchéance de vos droits résultant de la garantie contractuelle et ne sont pas autorisés par la

FCC. Ne procédez à aucune intervention sur l'appareil.

Les modifications non autorisées effectuées sur cet appareil peuvent entraîner le retrait de l'autorisation d'utilisation de l'appareil.

- i** Uniquement pour le Canada : cet appareil est conforme aux dispositions CNR 210 d'Industrie Canada. Son utilisation est soumise aux 2 conditions suivantes :

- 1) Cet appareil ne doit pas être une source de perturbations nuisibles.
- 2) Cet appareil doit pouvoir supporter les perturbations captées, notamment celles qui pourraient causer des fonctionnements indésirables.

Le retrait de l'appareil ainsi que toute intervention ou modification entraînent la déchéance des droits résultant de la garantie contractuelle et ne sont pas autorisés. Ne procédez à aucune intervention sur l'appareil.

Les modifications non autorisées effectuées sur cet appareil peuvent entraîner le retrait de l'autorisation d'utilisation de l'appareil.

Manette du TEMPOMAT

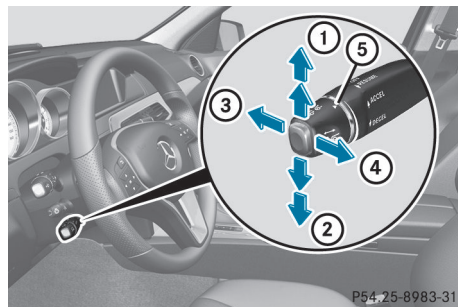

- ① Mémorisation de la vitesse actuelle ou d'une vitesse plus élevée
- ② Mémorisation de la vitesse actuelle ou d'une vitesse plus faible
- ③ Désactivation du DISTRONIC PLUS

- ④ Mémorisation de la vitesse actuelle ou rappel de la dernière vitesse mémorisée
- ⑤ Réglage de la distance de consigne

Activation du DISTRONIC PLUS, mémorisation et maintien de la vitesse actuelle

Conditions d'activation

Pour pouvoir activer le DISTRONIC PLUS, les conditions suivantes doivent être remplies :

- Le moteur doit tourner. Le cas échéant, il peut s'écouler jusqu'à 2 minutes après le démarrage du véhicule avant que le DISTRONIC PLUS soit opérationnel.
- Le frein de stationnement doit être desserré.
- L'ESP® doit être activé, mais ne doit pas intervenir.
- La boîte de vitesses doit se trouver sur **D**.
- Le capot doit être fermé.
- La porte du conducteur doit être fermée lorsque vous passez de la position **P** à **D** ou bien vous devez avoir bouclé votre ceinture de sécurité.
- La porte du passager doit être fermée.
- Le véhicule ne doit pas déraiper.

Activation pendant la marche

Vous pouvez activer le DISTRONIC PLUS en dessous de 20 mph (30 km/h) uniquement si le véhicule qui précède est détecté et affiché sur le visuel multifonction. Si le véhicule qui précède n'est plus détecté et qu'il n'est plus affiché, le DISTRONIC PLUS est désactivé et un signal sonore retentit.

- ▶ Tirez brièvement la manette du TEMPOMAT vers vous ④ ou actionnez-la vers le haut ① ou vers le bas ②. Le DISTRONIC PLUS est activé.
- ▶ Actionnez la manette du TEMPOMAT vers le haut ① ou vers le bas ② autant de fois

qu'il est nécessaire pour que la vitesse souhaitée soit réglée.

- ▶ Retirez le pied de la pédale d'accélérateur. Votre véhicule adapte sa vitesse à celle du véhicule qui précède, sans dépasser la vitesse souhaitée et mémorisée.

- ❗ Si vous ne relâchez pas complètement la pédale d'accélérateur, le message **DISTRONIC PLUS inactif** apparaît sur le visuel multifonction. La distance par rapport à un véhicule plus lent qui précède ne sera pas maintenue. Le véhicule roule à la vitesse déterminée par la position de la pédale d'accélérateur.

Activation lorsque le véhicule qui précède est à l'arrêt

Lorsque le véhicule qui vous précède est à l'arrêt, vous ne pouvez activer le DISTRONIC PLUS que si votre véhicule est également à l'arrêt.

- ▶ Tirez brièvement la manette du TEMPOMAT vers vous ④ ou actionnez-la vers le haut ① ou vers le bas ②. Le DISTRONIC PLUS est activé.

- ❗ Vous ne pouvez activer le DISTRONIC PLUS en dessous de 20 mph (30 km/h) que si un véhicule qui précède est détecté. Il peut donc s'avérer utile d'afficher le graphique de distance du DISTRONIC PLUS sur le combiné d'instruments (▷ page 216).

- ▶ Actionnez la manette du TEMPOMAT vers le haut ① ou vers le bas ② autant de fois qu'il est nécessaire pour que la vitesse souhaitée soit réglée.

- ❗ Vous pouvez régler la vitesse mémorisée avec la manette du TEMPOMAT et la distance de consigne avec la molette de réglage incorporée à la manette du TEMPOMAT (▷ page 177).

Démarrage du véhicule

- ▶ **Lorsque le véhicule qui vous précède démarre :** retirez le pied de la pédale de frein.
 - ▶ Tirez brièvement la manette du TEMPOMAT vers vous (4).
- ou
- ▶ Appuyez brièvement sur la pédale d'accélérateur. Votre véhicule démarre et adapte sa vitesse à celle du véhicule qui précède.

Conduite

Lorsqu'aucun véhicule ne vous précède, le DISTRONIC PLUS se comporte comme le TEMPOMAT.

Si le DISTRONIC PLUS constate que le véhicule qui précède roule plus lentement, il freine votre véhicule. Il maintient ainsi la distance à la valeur réglée.

Si le DISTRONIC PLUS constate que le véhicule qui précède roule plus vite, il accélère votre véhicule, au maximum jusqu'à la vitesse mémorisée.

Changement de file

Si vous changez de file pour rouler sur la voie de dépassement, le DISTRONIC PLUS vous assiste lorsque

- vous roulez à plus de 40 mph (60 km/h)
- le DISTRONIC PLUS maintient la distance nécessaire par rapport au véhicule qui précède
- vous allumez les clignotants correspondants
- le DISTRONIC PLUS ne détecte à ce moment-là aucun risque de collision

Si ces conditions sont réunies, le véhicule accélère. Si le changement de file dure trop longtemps ou si la distance par rapport au véhicule qui précède devient insuffisante, le processus d'accélération est interrompu.

- i** Lors d'un changement de file, le DISTRONIC PLUS surveille la voie de gauche sur les véhicules avec direction à gauche et la voie

de droite sur les véhicules avec direction à droite.

Arrêt du véhicule

ATTENTION

Lorsque vous quittez le véhicule alors que celui-ci est freiné uniquement par le DISTRONIC PLUS, il peut se mettre à rouler si

- le système ou l'alimentation électrique présentent un défaut
- le DISTRONIC PLUS est désactivé avec la manette du TEMPOMAT, par exemple par un occupant ou de l'extérieur du véhicule
- une intervention est effectuée au niveau du système électrique dans le compartiment moteur ou au niveau de la batterie ou des fusibles
- vous débranchez la batterie
- la pédale d'accélérateur est actionnée, par exemple par un occupant du véhicule

Il y a risque d'accident.

Avant de quitter le véhicule, désactivez toujours le DISTRONIC PLUS et immobilisez le véhicule pour qu'il ne puisse pas se mettre à rouler.

Désactivez le DISTRONIC PLUS

(▷ page 178).

Si le DISTRONIC PLUS constate que le véhicule qui précède s'arrête, il freine votre véhicule jusqu'à l'arrêt.

Votre véhicule est maintenu à l'arrêt sans que vous ayez à appuyer sur la pédale de frein.

- i** En fonction de la distance de consigne réglée, votre véhicule s'arrête à une distance appropriée du véhicule qui précède. La distance de consigne se règle avec la molette incorporée à la manette du TEMPOMAT.

Un message d'alerte apparaît sur le visuel multifonction si le DISTRONIC PLUS est activé et si

- vous ouvrez la porte du conducteur et débouclez votre ceinture de sécurité
- vous arrêtez le moteur
- vous ouvrez le capot

Mettre boîte de vitesses sur position P

- ▶ Mettez la boîte de vitesses sur **P** pour immobiliser le véhicule. Le DISTRONIC PLUS est désactivé. Le message d'alerte disparaît du visuel multifonction.

En outre, l'avertisseur sonore retentit à intervalles réguliers si le DISTRONIC PLUS est activé et si

- vous arrêtez le moteur, ouvrez la porte du conducteur et débouclez votre ceinture de sécurité
- vous ouvrez le capot

L'avertisseur sonore attire votre attention sur le fait que le véhicule est arrêté avec le DISTRONIC PLUS activé. Si vous essayez de verrouiller le véhicule, le signal sonore s'intensifie. Le véhicule ne peut pas être verrouillé tant que le DISTRONIC PLUS est activé.

- ❗ Si vous avez arrêté le moteur, vous pouvez le redémarrer uniquement après avoir désactivé le DISTRONIC PLUS.

Si un défaut affecte le système ou l'alimentation électrique alors que le DISTRONIC PLUS est activé, le message **Freiner immédiatement** apparaît sur le visuel multifonction. Appuyez immédiatement et énergiquement sur la pédale de frein jusqu'à ce que le message d'alerte disparaisse du visuel multifonction ou mettez la boîte de vitesses sur **P**. Le DISTRONIC PLUS est alors désactivé.

Réglage de la vitesse

- ▶ Actionnez la manette du TEMPOMAT vers le haut ① pour augmenter la vitesse ou vers le bas ② pour la diminuer.
- ▶ **Réglage de la vitesse par paliers de 1 mph (paliers de 1 km/h)** : actionnez brièvement la manette du TEMPOMAT vers le haut ① ou vers le bas ② jusqu'au point de résistance. La dernière vitesse mémorisée augmente ou diminue à chaque fois que vous actionnez la manette du TEMPOMAT vers le haut ① ou vers le bas ②.
- ▶ **Réglage de la vitesse par paliers de 5 mph (paliers de 10 km/h)** : actionnez brièvement la manette du TEMPOMAT vers le haut ① ou vers le bas ② au-delà du point de résistance. La dernière vitesse mémorisée augmente ou diminue à chaque fois que vous actionnez la manette du TEMPOMAT vers le haut ① ou vers le bas ②.

- ❗ Vous ne pouvez pas désactiver le DISTRONIC PLUS en appuyant sur la pédale d'accélérateur. Si vous accélérez pour effectuer un dépassement, le DISTRONIC PLUS rétablit la dernière vitesse mémorisée dès que vous relâchez la pédale d'accélérateur.

Mémorisation de la vitesse actuelle ou rappel de la dernière vitesse mémorisée

- ▶ Tirez brièvement la manette du TEMPOMAT vers vous ④.
- ▶ Retirez le pied de la pédale d'accélérateur. Le DISTRONIC PLUS est activé et reprend la vitesse actuelle du véhicule s'il s'agit de la première activation ou régule la vitesse en fonction de la dernière valeur mémorisée.

Réglage de la distance de consigne

Vous pouvez régler la distance de consigne pour le DISTRONIC PLUS en modulant le temps qui sépare votre véhicule de celui qui vous précède dans une plage allant de 1,0 à 2,0 secondes. Le DISTRONIC PLUS se sert de cette indication pour réguler la distance par rapport au véhicule qui précède en fonction de la vitesse. Cette distance est affichée sur le visuel multifonction (▷ page 177).

- ❗ Assurez-vous que la distance minimale par rapport au véhicule qui précède est suffisante et que vous respectez la distance minimale légale. Modifiez la distance par rapport au véhicule qui précède si nécessaire.

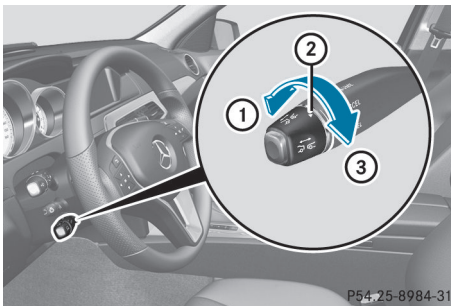

- **Augmentation de la distance :** tournez la molette de réglage (2) dans la direction (3).

Le DISTRONIC PLUS maintient une distance plus grande par rapport au véhicule qui précède.

- **Diminution de la distance :** tournez la molette de réglage (2) dans la direction (1).

Le DISTRONIC PLUS maintient une distance plus courte par rapport au véhicule qui précède.

Affichage du DISTRONIC PLUS sur le tachymètre

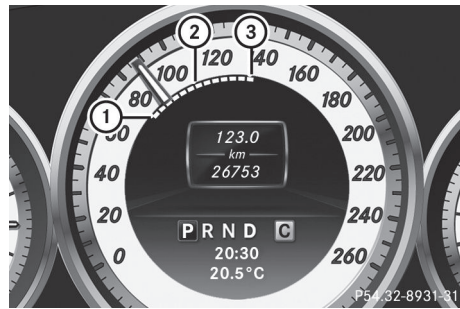

Lorsque vous activez le DISTRONIC PLUS, 1 ou 2 des segments (2) du tachymètre correspondant à la vitesse mémorisée s'allument.

- ❗ Pour des raisons inhérentes à la construction, la vitesse affichée par le tachymètre peut être différente de celle mémorisée par le DISTRONIC PLUS.

Lorsque le DISTRONIC PLUS détecte un véhicule qui vous précède, les segments (2) du tachymètre compris entre la vitesse de ce véhicule (1) et la vitesse mémorisée (3) s'allument.

Affichage du DISTRONIC PLUS sur le visuel multifonction

Remarques générales

Vous pouvez sélectionner l'affichage graphique de la distance dans le menu Assistance (▷ page 215) de l'ordinateur de bord.

Affichage lorsque le DISTRONIC PLUS est désactivé

- Sélectionnez la fonction **Graph. distance** par l'intermédiaire de l'ordinateur de bord (▷ page 216).

Lorsque le DISTRONIC PLUS est désactivé, l'affichage suivant apparaît sur le visuel multifonction :

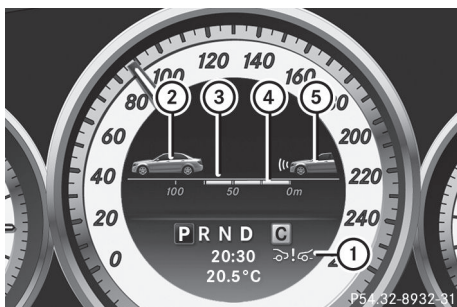

- ① Symbole indiquant l'activation du frein PRE-SAFE®
- ② Véhicule qui précède, si détecté
- ③ Echelle de distance : distance actuelle par rapport au véhicule qui précède
- ④ Distance de consigne par rapport au véhicule qui précède (réglable)
- ⑤ Votre véhicule

Affichage lorsque le DISTRONIC PLUS est activé

- ▶ Sélectionnez la fonction **Graph. distance** par l'intermédiaire de l'ordinateur de bord (▷ page 216).

Lorsque vous activez le DISTRONIC PLUS, la vitesse mémorisée est affichée pendant 5 secondes environ. Lorsque le DISTRONIC PLUS est activé, l'affichage suivant apparaît sur le visuel multifonction :

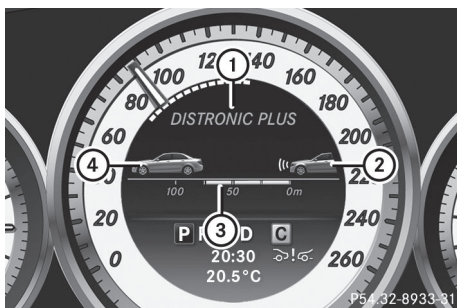

- ① DISTRONIC PLUS activé
- ② Votre véhicule
- ③ Distance de consigne par rapport au véhicule qui précède (réglable)
- ④ Véhicule qui précède, si détecté

Désactivation du DISTRONIC PLUS

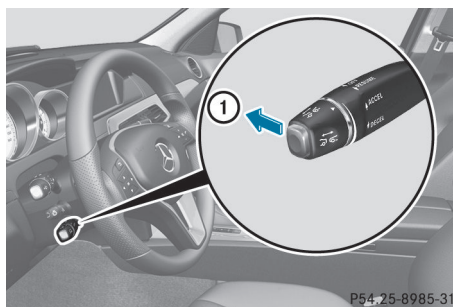

Vous pouvez désactiver le DISTRONIC PLUS de plusieurs façons :

- ▶ Actionnez brièvement la manette du TEMPOMAT vers l'avant ①.

ou

- ▶ Freinez, sauf si le véhicule est à l'arrêt.

Lorsque vous désactivez le DISTRONIC PLUS, l'affichage **DISTRONIC PLUS désactivé** apparaît pendant 5 secondes environ sur le visuel multifonction.

- ❗ La dernière vitesse réglée reste mémorisée jusqu'à ce que vous coupez le moteur.

Le DISTRONIC PLUS se désactive automatiquement si

- vous serrez le frein de stationnement
- plus aucun véhicule ne vous précède ou n'est détecté alors que vous roulez à moins de 15 mph (25 km/h)
- l'ESP® entre en action ou que vous le désactivez
- la boîte de vitesses se trouve sur **P**, **R** ou **N**
- vous désactivez le système de capteurs radar (▷ page 221)
- vous tirez la manette du TEMPOMAT vers vous pour démarrer alors que la porte du passager est ouverte
- le véhicule a dérapé

Un signal sonore retentit au moment où le DISTRONIC PLUS se désactive. Le message **DISTRONIC PLUS désactivé** apparaît pen-

dant 5 secondes environ sur le visuel multifonction.

Si le véhicule a été arrêté par le DISTRONIC PLUS et qu'un défaut survient dans le système, le message **Freiner immédiatement** apparaît sur le visuel multifonction. Appuyez immédiatement sur la pédale de frein afin que le véhicule ne se mette pas à rouler. Le DISTRONIC PLUS est alors désactivé et le message disparaît.

Recommandations pour la conduite avec le DISTRONIC PLUS

Remarques générales

Quelques situations qui demandent une attention particulière sont décrites ci-après. Dans ces situations, freinez si nécessaire. Le DISTRONIC PLUS est alors désactivé.

Virages, entrées et sorties de virage

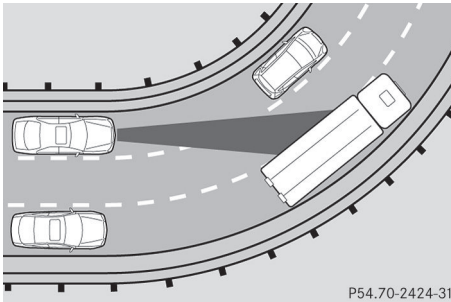

P54.70-2424-31

Dans les virages, le DISTRONIC PLUS ne peut détecter les véhicules que de façon limitée. Il peut alors freiner le véhicule inopinément ou avec retard.

Trajectoires décalées

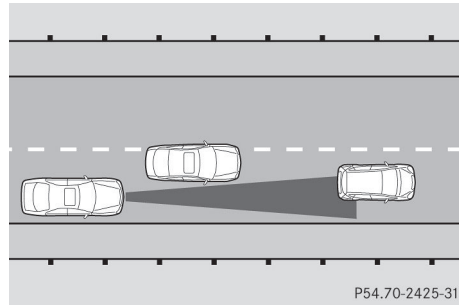

P54.70-2425-31

Le DISTRONIC PLUS peut ne pas détecter les véhicules dont la trajectoire est décalée. Dans ce cas, la distance par rapport au véhicule qui précède sera trop faible.

Changement de voie d'un autre véhicule

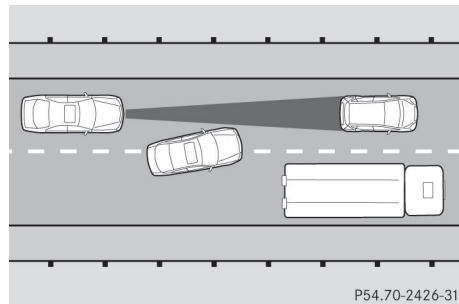

P54.70-2426-31

Le DISTRONIC PLUS ne détecte pas immédiatement les véhicules qui changent de voie. La distance par rapport au véhicule qui change de voie sera trop faible.

Véhicules de largeur réduite

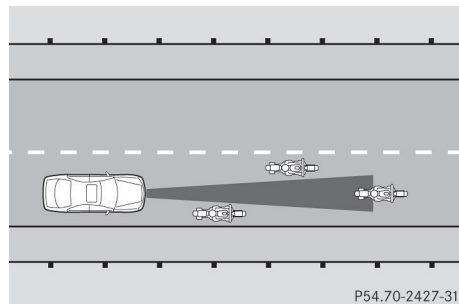

P54.70-2427-31

Le DISTRONIC PLUS ne détecte pas les véhicules qui se trouvent sur les bords de la voie empruntée en raison de leur largeur réduite. Dans ce cas, la distance par rapport au véhicule qui précède sera trop faible.

Obstacles et véhicules à l'arrêt

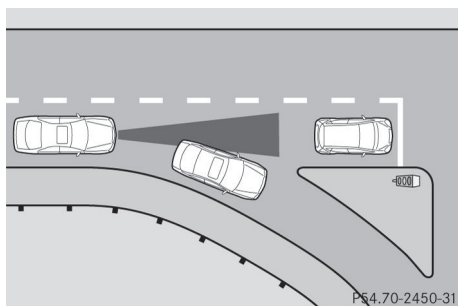

Le DISTRONIC PLUS ne freine pas en présence d'obstacles ou de véhicules à l'arrêt. Lorsque, par exemple, le véhicule détecté tourne et qu'un obstacle ou un véhicule à l'arrêt se présente, le DISTRONIC PLUS ne freine pas.

Véhicules circulant sur les voies transversales

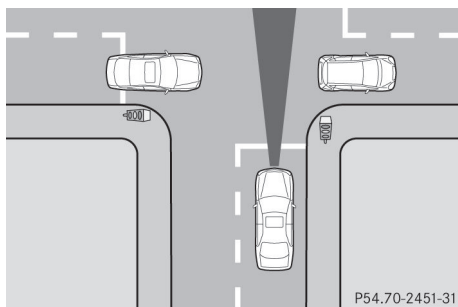

Le DISTRONIC PLUS peut détecter à tort des véhicules qui circulent sur les voies transversales. Si vous activez par exemple le DISTRONIC PLUS à un feu rouge donnant sur un croisement, votre véhicule peut démarrer de façon intempestive.

Pack de conduite dynamique avec mode de conduite sport

Remarques générales

Le Pack de conduite dynamique avec mode de conduite Sport est constitué principalement du système d'amortissement réglable. Il règle l'amortissement de manière adaptée aux conditions routières.

Le réglage de l'amortissement dépend

- de votre style de conduite
- de l'état de la route
- du réglage que vous avez sélectionné (voir la description suivante)

Le Pack de conduite dynamique avec mode de conduite Sport comprend également des palettes de changement de rapport au volant (> page 154) avec programme de conduite manuel (> page 156).



Emplacement de la touche du Pack de conduite dynamique avec mode de conduite sport (exemple)

- Démarrez le moteur.

Programme d'amortissement « Sport »

En mode de conduite Sport, le réglage plus ferme de la suspension permet un contact avec la chaussée encore meilleur. Sélectionnez ce mode pour une conduite énergique, par exemple sur des routes de campagne sinueuses.

Le réglage reste mémorisé jusqu'à ce que vous coupez le moteur.

- ▶ Appuyez sur la touche ②.
Le voyant ① s'allume. Le programme d'amortissement « Sport » est sélectionné. En fonction de la motorisation, la pédale d'accélérateur offre des réactions plus vives. Sur les véhicules équipés d'une boîte de vitesses automatique, le programme de conduite **S** est sélectionné.

Programme d'amortissement « Confort »

En mode de conduite Confort, la conduite de votre véhicule est plus confortable. Sélectionnez par conséquent ce mode si vous préférez une conduite confortable. Sélectionnez aussi le mode de conduite Confort pour les lignes droites rapides, par exemple sur autoroute.

- ▶ Appuyez sur la touche ②.
Le voyant ① s'éteint. Le programme d'amortissement « Confort » est sélectionné. Sur les véhicules équipés d'une boîte de vitesses automatique, le programme de conduite **E** est sélectionné.

Fonction HOLD

Consignes de sécurité importantes

ATTENTION

Lorsque vous quittez le véhicule alors que celui-ci est freiné uniquement par la fonction HOLD, il peut se mettre à rouler si

- le système ou l'alimentation électrique présentent un défaut
- la fonction HOLD est désactivée par un actionnement de la pédale d'accélérateur ou de la pédale de frein, par exemple par un occupant du véhicule
- une intervention est effectuée au niveau du système électrique dans le compartiment moteur ou au niveau de la batterie ou des fusibles
- vous débranchez la batterie

Il y a risque d'accident.

Avant de quitter le véhicule, désactivez toujours la fonction HOLD et immobilisez le véhicule pour qu'il ne puisse pas se mettre à rouler.

- ❗ Lorsque le DISTRONIC PLUS ou la fonction HOLD sont activés, le véhicule freine automatiquement dans certaines situations. Pour éviter d'endommager le véhicule, désactivez le DISTRONIC PLUS et la fonction HOLD dans les situations suivantes ou similaires :

- en cas de remorquage
- lors du passage dans une station de lavage automatique

Désactivez la fonction HOLD (▷ page 182).

Remarques générales

La fonction HOLD vous aide sur demande

- lorsque vous démarrez le véhicule, en particulier en côte
- lorsque vous effectuez des manœuvres sur un terrain en pente
- durant les temps d'attente dus aux conditions de circulation

Le véhicule est maintenu à l'arrêt sans qu'il soit nécessaire d'appuyer sur la pédale de frein.

Si vous appuyez sur la pédale d'accélérateur pour démarrer, le véhicule n'est plus freiné et la fonction HOLD est désactivée.

Conditions d'activation

Vous pouvez activer la fonction HOLD lorsque

- le véhicule est à l'arrêt
- le moteur tourne ou a été arrêté par la fonction ECO de démarrage et d'arrêt automatiques du moteur
- la porte du conducteur est fermée ou que vous avez bouclé votre ceinture
- le frein de stationnement est desserré
- le capot est fermé

- la boîte de vitesses se trouve sur **D**, **R** ou **N**
- le **DISTRONIC PLUS** est désactivé

Activation de la fonction HOLD

- ▶ Assurez-vous que les conditions d'activation sont remplies.
- ▶ Appuyez sur la pédale de frein.
- ▶ Continuez d'appuyer énergiquement sur la pédale de frein jusqu'à ce que **HOLD** apparaisse sur le visuel multifonction. La fonction **HOLD** est activée. Vous pouvez relâcher la pédale de frein.

- i** Si la fonction **HOLD** n'a pas été activée lors du premier actionnement de la pédale de frein, attendez un court instant avant d'entreprendre une nouvelle tentative.

Désactivation de la fonction HOLD

La fonction **HOLD** est désactivée lorsque

- vous appuyez sur la pédale d'accélérateur alors que la boîte de vitesses se trouve sur **D** ou **R**
- la boîte de vitesses se trouve sur **P**
- vous appuyez de nouveau sur la pédale de frein avec une certaine pression jusqu'à ce que **HOLD** disparaisse du visuel multifonction
- vous activez le **DISTRONIC PLUS**

Un message d'alerte apparaît sur le visuel multifonction si la fonction **HOLD** est activée et si

- vous ouvrez la porte du conducteur et débouclez votre ceinture de sécurité
- vous arrêtez le moteur, sauf si celui-ci est arrêté par la fonction **ECO** de démarrage et d'arrêt automatiques du moteur
- vous ouvrez le capot

Mettre boîte de vitesses sur position **P**

- ▶ Mettez la boîte de vitesses sur **P** pour immobiliser le véhicule. La fonction **HOLD** est désactivée. Le message d'alerte disparaît du visuel multifonction.

En outre, l'avertisseur sonore retentit à intervalles réguliers si la fonction **HOLD** est activée et si

- vous arrêtez le moteur, ouvrez la porte du conducteur et débouclez votre ceinture de sécurité
- vous ouvrez le capot

L'avertisseur sonore attire votre attention sur le fait que le véhicule est arrêté avec la fonction **HOLD** activée. Ce signal s'intensifie si vous essayez de verrouiller le véhicule. Le véhicule ne peut pas être verrouillé tant que la fonction **HOLD** est activée.

- i** Si vous avez arrêté le moteur, vous pouvez le redémarrer uniquement après avoir désactivé la fonction **HOLD**.

Si un défaut affecte le système ou l'alimentation électrique alors que la fonction **HOLD** est activée, le message **Freiner immédiatement** apparaît sur le visuel multifonction. Appuyez immédiatement et énergiquement sur la pédale de frein jusqu'à ce que le message d'alerte disparaisse du visuel multifonction.

Vous pouvez également mettre la boîte de vitesses sur **P**. La fonction **HOLD** est alors désactivée.

RACE START

Consignes de sécurité importantes

- i** Respectez les consignes de sécurité relatives au **SPORT handling mode** (▷ page 71).

N'activez le **RACE START** que sur des circuits délimités. Adaptez toujours votre vitesse et votre style de conduite aux conditions routières et météorologiques du moment.

Le RACE START permet d'obtenir, départ arrêté, une accélération optimale du véhicule. La chaussée doit toutefois présenter une bonne adhérence.

- ❗ Le RACE START n'est disponible que sur les véhicules AMG.

Conditions d'activation

Vous pouvez activer le RACE START lorsque

- les portes sont fermées
- le moteur tourne et que la température de service de 176 °F (80 °C) environ est atteinte. C'est le cas lorsque l'indicateur de température de l'huile moteur ne clignote plus sur le visuel multifonction.
- le SPORT handling mode est activé (▷ page 71)
- le volant est en ligne droite
- le véhicule est à l'arrêt et que la pédale de frein est enfoncée (pied gauche)
- la boîte de vitesses se trouve sur **D**

Activation du RACE START

- ▶ Appuyez sur la pédale de frein avec le pied gauche et maintenez-la dans cette position.
- ▶ Tournez le sélecteur de programme dans le sens des aiguilles d'une montre (▷ page 153) jusqu'à ce que l'indicateur **RS** qui y est incorporé s'allume. Le message **RACE START Confirmer: palette UP Arrêter: palette DOWN** apparaît sur le visuel multifonction.

- ❗ Si les conditions d'activation requises ne sont plus remplies, le RACE START est interrompu. Le message **RACE START arrêté** apparaît sur le visuel multifonction.

- ▶ Pour arrêter: tirez la palette gauche qui se trouve sur le volant (▷ page 154).

ou

- ▶ Pour confirmer: tirez la palette droite qui se trouve sur le volant (▷ page 154). Le message **RACE START disponible Accélérer** apparaît sur le visuel multifonction.

- ❗ Si vous n'appuyez pas sur la pédale d'accélérateur dans les 2 secondes qui suivent, le RACE START est interrompu. Le message **RACE START impossible cf. notice d'utilisation** apparaît sur le visuel multifonction.

- ▶ Enfoncez complètement la pédale d'accélérateur. Le régime moteur monte jusqu'à 3 500 tr/min environ.

Le message **RACE START Pour démarrer: relâcher pédale de frein** apparaît sur le visuel multifonction.

- ❗ Si vous ne relâchez pas la pédale de frein dans les 5 secondes qui suivent, le RACE START est interrompu. Le message **RACE START arrêté** apparaît sur le visuel multifonction.

- ▶ Retirez votre pied de la pédale de frein tout en maintenant la pédale d'accélérateur enfoncée. Le véhicule démarre avec l'accélération maximale. Le message **RACE START activé** apparaît sur le visuel multifonction.

Le RACE START se désactive lorsque la vitesse du véhicule atteint 30 mph environ (Canada: 50 km/h). Le programme de conduite **S+** est activé. Le SPORT handling mode reste activé.

Le RACE START s'arrête immédiatement si vous relâchez la pédale d'accélérateur pendant que RACE START est activé ou si les conditions d'activation requises ne sont plus remplies. Le message **RACE START impossible cf. notice d'utilisation** apparaît sur le visuel multifonction.

i Si vous utilisez le RACE START plusieurs fois de suite sur un court intervalle, vous devez d'abord parcourir une certaine distance avant de pouvoir de nouveau l'utiliser.

Transmission intégrale permanente 4MATIC

La transmission 4MATIC n'est pas en mesure de diminuer le risque d'accident résultant d'une conduite inadaptée ni d'annuler les lois de la physique. La transmission 4MATIC ne peut pas tenir compte des conditions routières et météorologiques ni des conditions de circulation. La transmission 4MATIC est uniquement un système d'aide. C'est vous qui êtes responsable de la distance de sécurité, de la vitesse du véhicule, de l'opportunité de son freinage et du maintien de la voie.

Lorsqu'une roue motrice patine en raison de l'adhérence trop faible de la chaussée :

- Au démarrage, appuyez juste ce qu'il faut sur la pédale d'accélérateur.
- Accélérez faiblement pendant la marche.

! Ne remorquez jamais le véhicule avec un essieu soulevé. Cela peut endommager la boîte de transfert. De tels dommages ne sont pas couverts par la garantie limitée Mercedes-Benz. Toutes les roues les capteurs doivent être en contact avec le sol ou complètement soulevées. Suivez les instructions relatives au remorquage du véhicule lorsque toutes les roues sont parfaitement en contact avec le sol.

La transmission intégrale 4MATIC permet d'entraîner en permanence les 4 roues. Conjointement avec l'ESP®, elle améliore la motricité du véhicule lorsqu'une roue motrice patine en raison de l'adhérence trop faible de la chaussée.

i Lorsque les conditions routières sont hivernales, vous ne pouvez exploiter au maximum les avantages de la transmission

intégrale 4MATIC qu'avec des pneus hiver (M+S) et, si nécessaire, des chaînes neige.

PARKTRONIC

Consignes de sécurité importantes

Le PARKTRONIC est un système électronique d'aide au stationnement qui fonctionne avec des ultrasons. Il vous indique de manière optique et sonore la distance qui sépare le véhicule d'un obstacle.

Le PARKTRONIC est uniquement un système d'aide. Il n'est pas en mesure de remplacer l'attention que vous devez apporter à votre environnement immédiat. C'est vous qui êtes responsable de la sécurité lorsque vous effectuez des manœuvres. Lorsque vous effectuez des manœuvres, veillez à ce qu'aucune personne, aucun animal ni aucun objet ne se trouvent dans la zone de manœuvre.

! Pendant les manœuvres, accordez une attention particulière aux objets qui se trouvent au-dessus ou en dessous des capteurs (vasques de fleurs ou timons, par exemple). En effet, le PARKTRONIC ne peut pas détecter ces objets lorsqu'ils sont à proximité immédiate. Vous pourriez endommager le véhicule ou les objets.

Il se peut que les capteurs ne puissent pas détecter la neige ni les objets qui absorbent les ultrasons.

Les sources d'ultrasons, telles que les stations de lavage, le système de freinage pneumatique des camions ou les marteaux pneumatiques, peuvent perturber le fonctionnement du PARKTRONIC.

Sur les terrains accidentés, il se peut que le PARKTRONIC ne fonctionne pas correctement.

Le PARKTRONIC est activé automatiquement lorsque

- vous mettez le contact
- vous mettez la boîte de vitesses sur **D**, **R** ou **N**
- vous desserrez le frein de stationnement

Le PARKTRONIC est désactivé dès que la vitesse est supérieure à 11 mph (18 km/h). Il est réactivé automatiquement lorsque la vitesse repasse en dessous de cette valeur. Le PARKTRONIC surveille la zone avant du véhicule à l'aide de 6 capteurs et la zone arrière à l'aide de 4 capteurs.

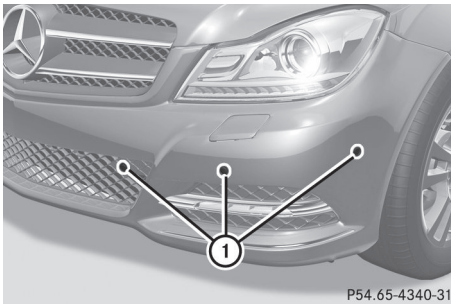

P54.65-4340-31

- ① Capteurs dans le pare-chocs avant, côté gauche (exemple)

Portée des capteurs

Remarques générales

Le PARKTRONIC ne tient pas compte des obstacles qui se trouvent

- en dessous de la zone de détection (personnes, animaux ou objets, par exemple)
- au-dessus de la zone de détection (chargements qui dépassent, porte-à-faux ou rampes de chargement des camions, par exemple)

Les capteurs doivent être débarrassés de toute saleté, glace ou neige fondue. Sinon, ils risquent de ne pas fonctionner correctement. Nettoyez régulièrement les capteurs en évitant de les rayer ou de les endommager (▷ page 308).

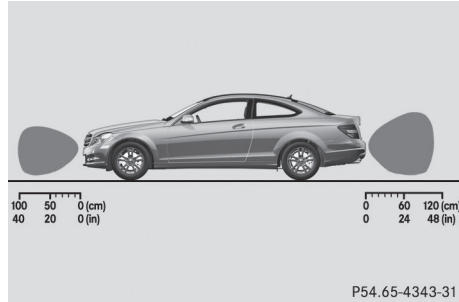

P54.65-4343-31

Vue de côté

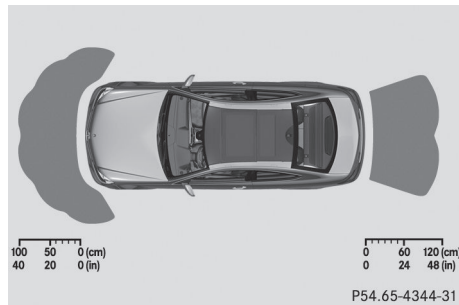

P54.65-4344-31

Vue de dessus

Capteurs avant

Centre	40 in environ (100 cm environ)
Angles	24 in environ (60 cm environ)

Capteurs arrière

Centre	48 in environ (120 cm environ)
Angles	32 in environ (80 cm environ)

Distance minimale

Centre	8 in environ (20 cm environ)
Angles	6 in environ (15 cm environ)

Lorsqu'un obstacle se trouve dans cette zone, les segments des voyants correspon-

dants s'allument et un signal d'alerte retentit. Plus près, il peut arriver que la distance ne soit plus indiquée.

Voyants

Les voyants indiquent la distance entre les capteurs et les obstacles. Les voyants pour la zone avant se trouvent sur la planche de bord, au-dessus des buses de ventilation centrales. Les voyants pour la zone arrière se trouvent à l'arrière, au niveau de la garniture de toit.

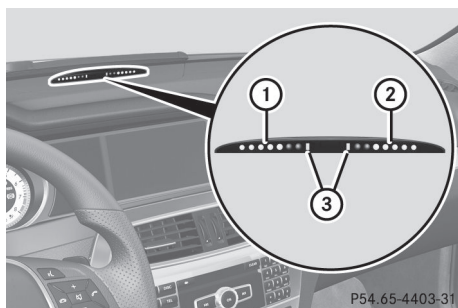

P54.65-4403-31

Voyants pour la zone avant

- ① Segments pour le côté gauche du véhicule
- ② Segments pour le côté droit du véhicule
- ③ Segments indiquant que le système est opérationnel

Pour chaque côté du véhicule, le voyant comprend 5 segments orange et 2 segments rouges. Si les segments orange ③ sont allumés, le PARKTRONIC est opérationnel.

La position de la boîte de vitesses et la direction de marche du véhicule déterminent les voyants qui sont activés lorsque le moteur tourne.

Position de la boîte de vitesses	Voyants activés
D	Zone avant
R, N ou le véhicule roule en marche arrière	Zone avant et zone arrière
P	Aucun

Lorsque le véhicule s'approche d'un obstacle, 1 ou plusieurs segments s'allument en fonction de la distance.

A partir du

- 6e segment, un signal d'alerte périodique retentit pendant 2 secondes environ.
- 7e segment, un signal d'alerte continu retentit pendant 2 secondes environ. La distance minimale de détection est atteinte.

Désactivation et activation du PARKTRONIC

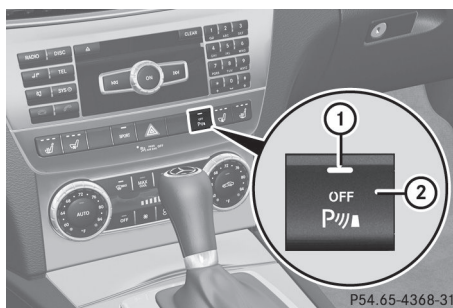

P54.65-4368-31

- ① Voyant
- ② Désactivation et activation du PARKTRONIC

Lorsque le voyant ① est allumé, c'est que le PARKTRONIC est désactivé. Le guidage du stationnement n'est alors également pas disponible.

- i** Le PARKTRONIC est activé automatiquement lorsque vous tournez la clé en position 2 dans le contacteur d'allumage.

Problèmes relatifs au PARKTRONIC

Problèmes	Causes et conséquences possibles et ► Solutions
Seuls les segments rouges des voyants du PARKTRONIC s'allument. En outre, un signal d'alerte retentit pendant 2 secondes environ. Le PARKTRONIC est désactivé au bout de 20 secondes environ et le voyant incorporé à la touche du PARKTRONIC s'allume.	Le PARKTRONIC est en panne et est désactivé. ► Si les problèmes persistent, faites contrôler le PARKTRONIC par un atelier qualifié.
Seuls les segments rouges des voyants du PARKTRONIC s'allument. Le PARKTRONIC est désactivé au bout de 20 secondes environ.	Les capteurs du PARKTRONIC sont encrassés ou défectueux. ► Nettoyez les capteurs du PARKTRONIC (► page 308). ► Remettez le contact. Une autre source radioélectrique ou d'ultrasons perturbe éventuellement le système. ► Contrôlez le fonctionnement du PARKTRONIC à un autre endroit.

Guidage du stationnement

Consignes de sécurité importantes

Le guidage du stationnement est un système électronique d'aide au stationnement qui fonctionne avec des ultrasons. Elle mesure l'espace de la chaussée des 2 côtés de votre véhicule. Lorsque vous cherchez à vous garer, elle vous signale les places de stationnement de taille suffisante par un symbole correspondant. En outre, il vous guide dans vos manœuvres. Le PARKTRONIC est également disponible (► page 184).

Le guidage du stationnement est uniquement un système d'aide. Il n'est pas en mesure de remplacer l'attention que vous devez apporter à votre environnement immédiat. C'est vous qui êtes responsable de la sécurité lorsque vous effectuez des manœuvres. Lorsque

vous effectuez des manœuvres, veillez à ce qu'aucune personne, aucun animal ni aucun objet ne se trouvent dans la zone de manœuvre.

 ATTENTION

Si des objets se trouvent au-dessus de la zone de détection, il est possible que le guidage du stationnement vous invite trop tôt à effectuer les manœuvres. Vous risquez alors de provoquer une collision. Il y a risque d'accident.

Si des objets se trouvent au-dessus de la zone de détection, arrêtez-vous et désactivez le guidage du stationnement.

! Accordez une attention particulière aux objets particulièrement bas ou aux objets possédant une surface lisse (timons, poteaux, barres transversales et trottoirs, par exemple). De tels objets risquent de ne

pas être détectés par le guidage du stationnement et d'endommager le véhicule.

Si le PARKTRONIC est désactivé, le guidage du stationnement n'est pas non plus disponible.

Utilisez le guidage du stationnement pour les places de stationnement

- parallèles au sens de la marche
- situées sur des routes en ligne droite (pas dans les virages)
- situées au même niveau que la route (pas sur le trottoir, par exemple). Le guidage du stationnement ne peut pas toujours reconnaître les trottoirs qui affluent.

Indications relatives au stationnement :

- Dans les rues étroites, longez au plus près la place de stationnement.
- Les places de stationnement qui sont sales, recouvertes de végétation ou délimitées par un timon peuvent ne pas être identifiées comme telles ou identifiées de manière incorrecte.
- En cas de chute de neige ou de forte pluie, la mesure des places peut être imprécise.
- Pendant la manœuvre, prêtez également attention aux voyants du PARKTRONIC (> page 186).
- Vous ne devez pas utiliser le guidage du stationnement si vous transportez une charge qui dépasse du véhicule.
- N'utilisez pas le guidage du stationnement si vous avez monté des chaînes neige ou une roue de secours compacte.
- Vérifiez toujours que la pression des pneus est correcte. Elle influe directement sur les indications relatives au braquage.
- La position de votre véhicule dans la place de stationnement au terme du guidage dépend de plusieurs facteurs. Ces facteurs sont la position et la forme des véhicules garés devant et derrière ainsi que la configuration de l'espace. Dans certains cas, il est possible que le guidage du stationnement vous amène trop ou pas assez loin dans la largeur. Il se peut également qu'il

vous fasse passer sur le trottoir. Si nécessaire, interrompez la manœuvre avec le guidage du stationnement.

- ❗ Lorsque vous ne pouvez pas éviter les obstacles (bordures de trottoirs, par exemple), franchissez-les toujours à vitesse réduite et selon un angle obtus. Sinon, vous risquez d'endommager les jantes et les pneus.

Détection d'une place de stationnement

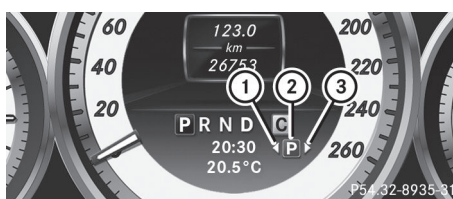

- ① Place de stationnement détectée à gauche
- ② Symbole de stationnement
- ③ Place de stationnement détectée à droite

Le guidage du stationnement est activé automatiquement en marche avant. Ce système fonctionne jusqu'à une vitesse de 22 mph (35 km/h) environ. Il recherche et mesure automatiquement les places de stationnement disponibles des 2 côtés du véhicule. Lorsque la vitesse est inférieure à 19 mph (30 km/h), le symbole de stationnement ② est affiché sur le combiné d'instruments (affichage du statut).

Une flèche vers la droite ③ ou vers la gauche ① apparaît lorsque le guidage du stationnement a détecté une place de stationnement libre. Le guidage du stationnement n'indique normalement que les places de stationnement situées côté passager. Les places de stationnement côté conducteur sont affichées lorsque vous mettez le clignotant côté conducteur. Si vous souhaitez vous garer côté conducteur, les clignotants doivent rester enclenchés côté conducteur jusqu'à ce que vous engagiez la marche arrière.

Pour être détectée par le guidage du stationnement, une place de stationnement doit

- parallèles au sens de la marche
- avoir une largeur d'au moins 5 ft (1,5 m)
- mesurer au moins 4,3 ft (1,3 m) de plus que votre véhicule

Une place de stationnement libre qui a été détectée à votre passage reste affichée jusqu'à ce que vous vous en soyez éloigné de 50 ft (15 m) environ.

Stationnement

- ▶ Immobilisez le véhicule tant que l'emplacement souhaité est indiqué par le symbole de stationnement avec flèche.
- ▶ Mettez la boîte de vitesses sur **R**.
Le message **Regardez dans toutes les directions Validation avec OK** apparaît sur le visuel multifonction.
- ▶ Appuyez sur la touche **OK** du volant multifonction pour confirmer.
L'affichage sur le visuel multifonction commute sur le guidage du stationnement.
En fonction de la distance qui vous sépare de la place de stationnement, le message **Reculer** apparaît sur le visuel multifonction.

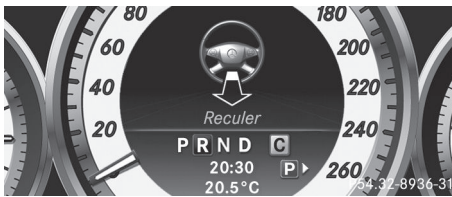

- ▶ Reculez éventuellement en ligne droite (flèche vers l'arrière).
Reculez jusqu'à ce qu'un signal sonore retentisse. Puis arrêtez-vous : vous avez atteint la position d'arrêt. La flèche apparaît en blanc.
Le message **Braquer à droite** ou **Braquer à gauche** apparaît sur le visuel multifonction.

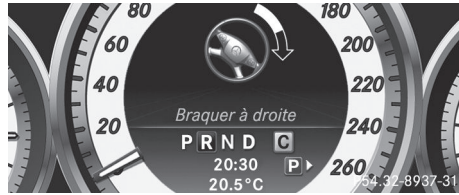

- ▶ Le véhicule étant à l'arrêt, tournez le volant dans la direction indiquée jusqu'à ce que la flèche apparaisse en blanc et qu'un signal sonore retentisse.
- ▶ **Insertion dans la place de stationnement**: conservez le bon angle de braquage et reculez prudemment.
- ▶ Arrêtez-vous dès que le signal sonore retentit.
Le véhicule a atteint la position de contre-braquage.
Le message **Braquer à gauche** ou **Braquer à droite** apparaît sur le visuel multifonction.
- ▶ **Contre-braquage**: le véhicule étant à l'arrêt, tournez le volant dans la direction indiquée jusqu'à ce que la flèche apparaisse en blanc et qu'un signal sonore retentisse.
- ▶ **Insertion dans la place de stationnement**: conservez le bon angle de braquage et reculez prudemment.
- ▶ Arrêtez-vous dès que le signal sonore retentit. Arrêtez-vous au plus tard lorsque le signal d'alerte continu du PARKTRONIC retentit.
Le message **Guidage stationnement terminé** apparaît sur le visuel multifonction et un signal sonore retentit. Si nécessaire, le système vous invite à braquer dans l'autre sens, puis à changer de rapport.
Dans ce cas, d'autres affichages sur le visuel multifonction vous guident jusqu'en position finale.
- ▶ Au besoin, effectuez une manœuvre pour rectifier la position finale.
- ▶ Tenez compte des voyants du PARKTRONIC (▷ page 186).

Interruption du guidage du stationnement

- ▶ Appuyez sur la touche du PARKTRONIC qui se trouve sur la console centrale (> page 186).

Le guidage du stationnement est immédiatement interrompu et le PARKTRONIC est désactivé.

Le guidage du stationnement est automatiquement interrompu si un défaut survient ou si le guidage dans la place de stationnement n'est plus possible.

Le symbole de place de stationnement disparaît et un signal sonore retentit. Le message **Guidage stationnement annulé** apparaît sur le visuel multifonction.

Caméra de recul

Consignes de sécurité importantes

La caméra de recul est uniquement un système d'aide. Il n'est pas en mesure de remplacer l'attention que vous devez apporter à votre environnement immédiat. C'est vous qui êtes responsable de la sécurité lorsque vous effectuez des manœuvres. Lorsque vous effectuez des manœuvres, veillez à ce qu'aucune personne, aucun animal ni aucun objet ne se trouvent dans la zone de manœuvre.

La caméra de recul ne fonctionne pas ou seulement de manière limitée lorsque

- le coffre est ouvert
- il pleut ou il neige très fort ou qu'il y a du brouillard
- il fait nuit ou que vous vous trouvez dans un lieu très sombre
- la caméra est soumise à une très forte lumière claire
- l'environnement est éclairé avec un éclairage fluorescent, provenant par exemple de lampes fluorescentes ou d'un éclairage LED (l'image peut se mettre à trembler)

- la température change brusquement, par exemple en hiver lorsque vous entrez dans un garage chauffé
- l'objectif de la caméra est encrassé ou couvert
- l'arrière de votre véhicule est endommagé. Dans ce cas, faites contrôler la position et le réglage de la caméra par un atelier qualifié.

La caméra de recul se trouve dans la poignée du couvercle du coffre.

La caméra de recul ① est un système optique d'aide aux manœuvres. Elle vous permet de voir sur le visuel COMAND la zone qui se trouve derrière le véhicule.

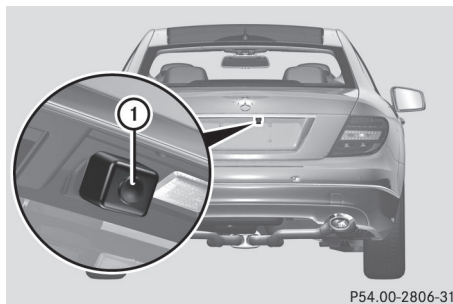

P54.00-2806-31

① Caméra de recul

Vue fournie par la caméra

L'image de la zone qui se trouve derrière le véhicule est inversée comme dans le rétroviseur intérieur.

La caméra de recul peut fournir une vue déformée ou incorrecte des obstacles ou ne pas les représenter du tout. La caméra de recul ne signale pas les obstacles qui se trouvent

- très près du pare-chocs arrière
- sous le pare-chocs arrière
- à proximité immédiate, au-dessus de la poignée encastrée du hayon

I Les objets qui ne se trouvent pas au niveau du sol sont en réalité plus près qu'ils ne le paraissent, par exemple

- le pare-chocs d'un véhicule garé
- le timon d'une remorque
- la rotule d'un dispositif d'attelage
- la partie arrière d'un camion
- un poteau oblique

Utilisez les lignes repères uniquement pour vous orienter. Ne dépassez pas la ligne repère inférieure lorsque vous vous approchez d'un objet.

Mise en marche de la caméra de recul

- ▶ Assurez-vous que la clé se trouve en position **2** dans le contacteur d'allumage.
- ▶ Assurez-vous que la fonction « Caméra de recul » est sélectionnée dans COMAND Online (voir la notice d'utilisation spécifique de COMAND Online).
- ▶ Engagez la marche arrière. La zone qui se trouve derrière le véhicule apparaît sur le visuel COMAND.

ATTENTION ASSIST

Consignes de sécurité importantes

Le système ATTENTION ASSIST est uniquement un système d'aide. Il ne peut pas toujours détecter à temps des signes de fatigue ou un manque de vigilance croissant. Le système ne peut en aucun cas remplacer un conducteur reposé et attentif.

Le système ATTENTION ASSIST est conçu pour vous aider pendant les longs trajets monotones, par exemple sur autoroute ou voie rapide. Il fonctionne entre 50 mph (80 km/h) et 112 mph (180 km/h).

Lorsque le système ATTENTION ASSIST détecte des signes de fatigue ou un manque de vigilance croissant chez le conducteur, il lui propose de faire une pause.

Le système ATTENTION ASSIST évalue votre état de fatigue ou un manque de vigilance croissant sur la base des critères suivants :

- Style de conduite (comportement au braquage, par exemple)
- Trajet (heure, durée, etc.)

Le système ATTENTION ASSIST fonctionne de manière limitée et ne donne pas l'alerte ou seulement avec retard

- lorsque la chaussée est en mauvais état (chaussée déformée, nids-de-poule, par exemple)
- en cas de fort vent latéral
- si vous adoptez un style de conduite sportif (vitesse élevée dans les virages, fortes accélérations)
- si vous roulez essentiellement en dessous de 50 mph (80 km/h) ou au-dessus de 112 mph (180 km/h)
- lorsque vous utilisez COMAND Online ou que vous vous en servez pour téléphoner
- lorsque l'heure réglée est incorrecte
- dans les situations de marche actives, par exemple lorsque vous changez de voie, que vous accélérez ou que vous freinez

Alerte et affichage sur le visuel multifonction



- ▶ Activez le système ATTENTION ASSIST par l'intermédiaire de l'ordinateur de bord (> page 217).

Le symbole ① apparaît sur le visuel multifonction.

Une fois activé, le système ATTENTION ASSIST vous avertira au plus tôt au bout d'environ 20 minutes de trajet. Un signal d'alerte périodique retentit alors 2 fois et le

message **Attention Assist: Faites une pause** apparaît sur le visuel multifonction.

- ▶ Faites une pause si nécessaire.
- ▶ Appuyez sur pour confirmer le message.

Pendant les longs trajets, faites à temps des pauses régulières qui vous permettent de vous reposer. Si vous ne faites pas de pause, vous ne serez averti de nouveau qu'au bout de 15 minutes minimum. Cela se produit lorsque le système ATTENTION ASSIST continue de détecter des signes de fatigue ou un manque de vigilance croissant.

Le système ATTENTION ASSIST est réinitialisé et entame une nouvelle surveillance de votre état de fatigue en cas de poursuite du trajet si

- vous arrêtez le moteur
- vous débouclez votre ceinture et ouvrez la porte du conducteur, par exemple pour passer le volant ou faire une pause

Pack Trajectoire

Remarques générales

Le Pack Trajectoire comprend l'avertisseur d'angle mort (▷ page 192) et l'assistant de trajectoire (▷ page 194).

Avertisseur d'angle mort

Remarques générales

L'avertisseur d'angle mort surveille certaines zones situées de chaque côté du véhicule au moyen de capteurs radar. Il est conçu pour vous aider à partir de 20 mph (30 km/h) environ. Un voyant d'alerte intégré aux rétroviseurs extérieurs attire votre attention sur la présence d'un véhicule détecté dans la zone surveillée. Si vous allumez les clignotants du côté correspondant pour changer de voie, l'avertisseur de collision émet en plus une alerte optique et sonore. Pour surveiller les zones concernées, l'avertisseur d'angle mort

utilise des capteurs situés dans le pare-chocs arrière.

Pour que l'avertisseur d'angle mort puisse fonctionner, le système de capteurs radar doit

- être en marche (▷ page 221)
- être opérationnel

Consignes de sécurité importantes

L'avertisseur d'angle mort est uniquement un système d'aide. Il ne peut pas toujours détecter tous les véhicules et n'est pas en mesure de remplacer votre vigilance. Maintenez toujours une distance latérale suffisante par rapport aux autres usagers ou aux obstacles qui pourraient se trouver sur la chaussée.

ATTENTION

L'avertisseur d'angle mort ne tient pas compte

- des véhicules qui se trouvent trop près lorsque vous les dépassez et qui sont alors situés dans l'angle mort
- des véhicules que vous dépassez à une vitesse supérieure à la leur de 7,5 mph (12 km/h)
- des véhicules qui se rapprochent à une vitesse nettement supérieure à la vôtre et vous dépassent

Par conséquent, l'avertisseur d'angle mort ne peut pas vous avertir dans ces situations. Il y a risque d'accident.

Soyez toujours attentif aux conditions de circulation et maintenez une distance de sécurité suffisante lors des dépassements.

- i** Uniquement pour les Etats-Unis : cet appareil a été homologué par la FCC comme système radar pour véhicules automobiles. Le système de capteurs radar est conçu uniquement pour une utilisation avec les systèmes radar montés dans les voitures particulières. Le retrait de l'appareil ainsi que toute intervention ou modification sur celui-ci entraînent la déchéance de vos droits résultant de la garantie con-

tractuelle et ne sont pas autorisés par la FCC. Ne procédez à aucune intervention sur l'appareil.

Les modifications non autorisées effectuées sur cet appareil peuvent entraîner le retrait de l'autorisation d'utilisation de l'appareil.

Zone de surveillance des capteurs

La détection peut notamment être limitée

- lorsque les capteurs sont encrassés ou masqués
- lorsque les conditions de visibilité sont mauvaises (en cas de brouillard, de forte pluie, de chutes de neige ou d'embruns, par exemple)
- dans le cas de véhicules de largeur réduite, par exemple une moto ou un vélo
- lorsque les voies sont très larges
- lorsque les voies sont étroites
- si la trajectoire latérale des véhicules est fortement décalée
- en présence de glissières de sécurité ou autres séparations

Dans ce cas, les véhicules qui se trouvent dans la zone de surveillance ne sont pas affichés.

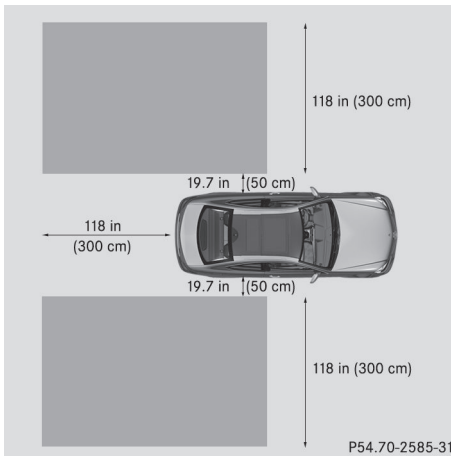

La zone surveillée par l'avertisseur d'angle mort est représentée sur l'illustration. Elle

s'étend jusqu'à 10 ft (3 m) derrière le véhicule et sur les côtés.

Lorsque les voies sont étroites, il peut arriver que des véhicules qui se trouvent une voie plus loin soient signalés, en particulier si leur trajectoire latérale est fortement décalée. Cela peut notamment être le cas lorsque les véhicules roulent sur l'intérieur de la voie.

Du fait de sa conception,

- le système peut émettre des alertes à tort en présence de glissières de sécurité ou autres séparations
- le système peut interrompre une alerte lorsque vous roulez pendant un certain temps à côté de véhicules de longueur inhabituelle (un camion, par exemple)

Les 2 capteurs radar de l'avertisseur d'angle mort sont intégrés dans le pare-chocs arrière, de chaque côté. Assurez-vous que la zone des capteurs est débarrassée de toute saleté, glace ou neige fondue. Les capteurs ne doivent en aucun cas être masqués, par exemple par un porte-vélos ou une partie du chargement. Après une violente collision ou si le pare-chocs a été endommagé, faites contrôler le fonctionnement des capteurs par un atelier qualifié. Sinon, il se peut que l'avertisseur d'angle mort ne fonctionne pas correctement.

Voyants

L'avertisseur d'angle mort ne fonctionne pas en dessous de 20 mph (30 km/h) environ. Dans ce cas, les véhicules qui se trouvent dans la zone de surveillance ne sont pas affichés.

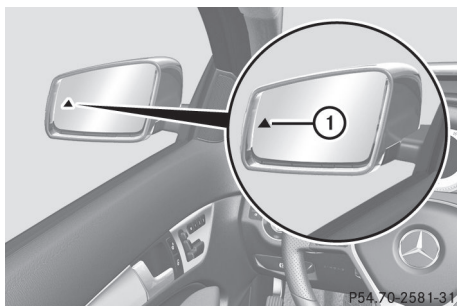

- ① Voyant de contrôle orange/voyant d'alerte rouge

Si l'avertisseur d'angle mort est activé, le voyant ① intégré aux rétroviseurs extérieurs est allumé en permanence en orange jusqu'à une vitesse de 20 mph (30 km/h). À partir de 20 mph (30 km/h), le voyant s'éteint et l'avertisseur d'angle mort est opérationnel.

Si, à partir de 20 mph (30 km/h) environ, un véhicule est détecté dans la zone de surveillance, le voyant d'alerte ① situé du côté correspondant s'allume en rouge. Vous êtes systématiquement averti lorsqu'un véhicule arrive dans la zone de surveillance par derrière ou par l'un des côtés. Si vous effectuez un dépassement, le système n'émet une alerte que lorsque la différence de vitesse est inférieure à 7 mph (12 km/h).

Lorsque vous engagez la marche arrière, le voyant orange s'éteint. L'avertisseur d'angle mort n'est alors pas activé.

La luminosité des voyants est réglée automatiquement en fonction de la luminosité ambiante.

Avertisseur de collision

Si un véhicule est détecté dans la zone de surveillance et que vous allumez les clignotants du côté correspondant, un double signal d'alerte retentit 1 fois. Le voyant rouge d'alerte ① clignote. Si les clignotants restent enclenchés, les véhicules détectés sont signalés par le clignotement du voyant rouge d'alerte ①. Aucune autre alerte sonore ne retentit.

Activation de l'avertisseur d'angle mort

- ▶ Assurez-vous que le système de capteurs radar (▷ page 221) et l'avertisseur d'angle mort (▷ page 217) sont bien activés dans l'ordinateur de bord.
- ▶ Tournez la clé en position **2** dans le contacteur d'allumage. Les voyants d'alerte ① intégrés aux rétroviseurs extérieurs s'allument en rouge pendant 1,5 seconde environ, puis en orange.

Assistant de trajectoire

Consignes de sécurité importantes

L'assistant de trajectoire n'est pas en mesure de diminuer le risque d'accident résultant d'une conduite inadaptée ni d'annuler les lois de la physique. L'assistant de trajectoire ne peut pas tenir compte des conditions routières et météorologiques ni des conditions de circulation. L'assistant de trajectoire est uniquement un système d'aide. C'est vous qui êtes responsable de la distance de sécurité, de la vitesse du véhicule, de l'opportunité de son freinage et du maintien de la voie.

⚠ ATTENTION

L'assistant de trajectoire n'est pas toujours en mesure de détecter correctement les marques de délimitation de la voie.

Dans ce cas, l'assistant de trajectoire peut

- émettre une alerte à tort
- ne pas vous avertir

Il y a risque d'accident.

Soyez toujours attentif aux conditions de circulation et maintenez le véhicule sur sa voie, en particulier lorsque l'assistant de trajectoire émet une alerte.

⚠ ATTENTION

L'assistant de trajectoire vous avertit, mais ne ramène pas le véhicule sur la voie d'origine. Il y a risque d'accident.

Braquez, freinez et accélérez toujours de vous-même, indépendamment du système,

en particulier lorsque l'assistant de trajectoire émet une alerte.

L'assistant de trajectoire ne maintient pas le véhicule sur sa voie.

Le système peut être perturbé ou ne pas fonctionner

- lorsque les conditions de visibilité sont mauvaises (en cas d'éclairage insuffisant de la chaussée, de chutes de neige, de pluie, de brouillard ou d'embruns, par exemple)
- en cas d'éblouissement, par exemple par les véhicules qui arrivent en sens inverse, par le soleil ou par des reflets (notamment lorsque la chaussée est mouillée)
- si le pare-brise au niveau de la caméra est encrassé, embué, endommagé ou recouvert d'un autocollant, par exemple
- en cas d'absence de marques de délimitation de la voie, de marquage multiple ou équivoque (à proximité de travaux, par exemple)
- lorsque les marques de délimitation de la voie sont usées, sombres ou recouvertes de saleté ou de neige, par exemple
- lorsque la distance par rapport au véhicule qui précède est trop faible et que les marques de délimitation de la voie ne peuvent par conséquent pas être détectées
- lorsque les marques de délimitation de la voie changent rapidement (lorsque des voies se séparent, se croisent ou se rejoignent, par exemple)
- lorsque la route est très étroite et sinueuse
- en cas de fortes alternances d'ombre et de lumière sur la chaussée

Remarques générales

L'assistant de trajectoire surveille la zone située devant votre véhicule à l'aide d'une caméra ① fixée derrière le pare-brise, en haut. Si l'assistant de trajectoire détecte les marques de délimitation de la voie, il vous prévient en cas de changement involontaire de file.

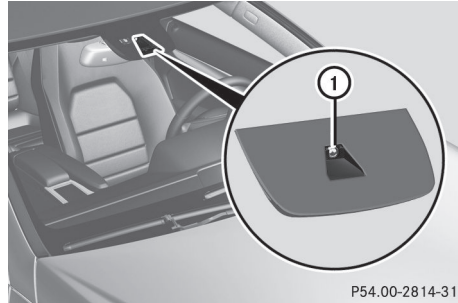

P54.00-2814-31

① Caméra de l'assistant de trajectoire actif

Si vous avez sélectionné l'unité d'affichage **km** dans la fonction **Unité d'affichage tachym./totalisateur**: (> page 218) de l'ordinateur de bord, l'assistant de trajectoire est conçu pour vous aider à partir de 60 km/h. Si vous avez sélectionné l'unité d'affichage **miles**, l'assistant est activé à partir d'une vitesse de 40 mph.

Une alerte peut être émise lorsqu'une roue avant franchit la marque de délimitation de la voie. Vous êtes alors averti par une vibration intermittente dans le volant qui dure jusqu'à 1,5 seconde.

Activation de l'assistant de trajectoire



P54.02-8939-31

- Activez l'assistant de trajectoire par l'intermédiaire de l'ordinateur de bord, puis sélectionnez **Standard** ou **Adaptatif** (> page 217).

Le symbole ① apparaît sur le visuel multifonction.

Lorsque vous roulez à plus de 40 mph (60 km/h) et que le système détecte des marques de délimitation de la voie, le symbole ① apparaît en vert. L'assistant de trajectoire est opérationnel.

Standard

Si vous sélectionnez **Standard**, aucune alerte par vibrations n'est émise lorsque

- vous avez allumé les clignotants. Les alertes sont alors interrompues pendant un certain temps.
- un système de sécurité active intervient (ABS, BAS ou ESP®, par exemple)

Adaptatif

Si vous sélectionnez **Adaptatif**, aucune alerte par vibrations n'est émise lorsque

- vous avez allumé les clignotants. Les alertes sont alors interrompues pendant un certain temps.
- un système de sécurité active intervient (ABS, BAS ou ESP®, par exemple)
- vous accélérez fortement (kickdown, par exemple)
- vous freinez fortement
- vous braquez activement (lors d'une manœuvre d'évitement ou d'un changement de voie rapide, par exemple)
- vous coupez un virage serré

Afin que vous soyez averti à temps et pour éviter une mise en alerte inutile lorsque vous franchissez les marques de délimitation de la voie, le système est en mesure d'identifier différentes situations.

L'alerte par vibrations est émise plus tôt lorsque

- vous prenez un virage et que vous vous rapprochez de la marque de délimitation de la voie située du côté extérieur du virage
- vous roulez sur des voies très larges, par exemple sur autoroute
- le système détecte des marques de délimitation continues

En revanche, l'alerte par vibrations est émise plus tard lorsque

- vous roulez sur une voie étroite
- vous coupez un virage

Pack d'assistance active à la conduite**Remarques générales**

Le Pack d'assistance active à la conduite comprend le DISTRONIC PLUS (▷ page 171), l'avertisseur actif d'angle mort (▷ page 196) et l'assistant de trajectoire actif (▷ page 200).

Avertisseur actif d'angle mort**Remarques générales**

L'avertisseur actif d'angle mort surveille au moyen de capteurs radar les zones latérales du véhicule situées derrière le champ de vision du conducteur. Un voyant d'alerte intégré aux rétroviseurs extérieurs attire votre attention sur la présence d'un véhicule détecté dans la zone surveillée. Si vous allumez les clignotants du côté correspondant pour changer de voie, vous êtes en plus averti par une alerte optique et sonore. Lorsqu'un risque de collision latérale est détecté, une intervention de freinage permettant de corriger la trajectoire peut vous aider à éviter la collision. Pour garantir l'efficacité de cette intervention de freinage, l'avertisseur actif d'angle mort se base sur les données transmises par les capteurs radar avant. Ce faisant, le système analyse l'espace libre devant (dans le sens de la marche) et sur le côté du véhicule avant de procéder à une intervention de freinage permettant de corriger la trajectoire.

L'avertisseur actif d'angle mort est conçu pour vous aider à partir de 20 mph (30 km/h) environ.

Pour que l'avertisseur actif d'angle mort puisse fonctionner, le système de capteurs radar doit

- être en marche (▷ page 221)
- être opérationnel

Consignes de sécurité importantes

L'avertisseur actif d'angle mort est uniquement un système d'aide. Il n'est pas en mesure de détecter toutes les conditions de

circulation et tous les usagers, ni de remplacer votre vigilance. Maintenez toujours une distance latérale suffisante par rapport aux autres usagers ou aux obstacles qui pourraient se trouver sur la chaussée.

ATTENTION

L'avertisseur actif d'angle mort ne tient pas compte

- des véhicules qui se trouvent trop près lorsque vous les dépassez et qui sont alors situés dans l'angle mort
- des véhicules que vous dépassez à une vitesse supérieure à la leur de 7,5 mph (12 km/h)
- des véhicules qui se rapprochent à une vitesse nettement supérieure à la vôtre et vous dépassent

Par conséquent, l'avertisseur actif d'angle mort ne peut pas vous avertir ni intervenir dans ces situations. Il y a risque d'accident. Soyez toujours attentif aux conditions de circulation et maintenez une distance de sécurité suffisante lors des dépassements.

i Uniquement pour les Etats-Unis : cet appareil a été homologué par la FCC comme système radar pour véhicules automobiles. Le système de capteurs radar est conçu uniquement pour une utilisation avec les systèmes radar montés dans les voitures particulières. Le retrait de l'appareil ainsi que toute intervention ou modification sur celui-ci entraînent la déchéance de vos droits résultant de la garantie contractuelle et ne sont pas autorisés par la FCC. Ne procédez à aucune intervention sur l'appareil.

Les modifications non autorisées effectuées sur cet appareil peuvent entraîner le retrait de l'autorisation d'utilisation de l'appareil.

i Uniquement pour le Canada : cet appareil est conforme aux dispositions CNR 210 d'Industrie Canada. Son utilisation est soumise aux 2 conditions suivantes :

1) Cet appareil ne doit pas être une source de perturbations nuisibles.

2) Cet appareil doit pouvoir supporter les perturbations captées, notamment celles qui pourraient causer des fonctionnements indésirables.

Le retrait de l'appareil ainsi que toute intervention ou modification entraînent la déchéance des droits résultant de la garantie contractuelle et ne sont pas autorisés. Ne procédez à aucune intervention sur l'appareil.

Les modifications non autorisées effectuées sur cet appareil peuvent entraîner le retrait de l'autorisation d'utilisation de l'appareil.

Zone de surveillance des capteurs

ATTENTION

L'avertisseur actif d'angle mort n'est pas en mesure d'apprécier toutes les conditions de circulation ni de détecter tous les usagers. Il y a risque d'accident.

Veillez à toujours maintenir une distance latérale suffisante par rapport aux autres usagers ou aux obstacles qui pourraient se trouver sur la chaussée.

La détection peut notamment être limitée

- lorsque les capteurs sont encrassés ou masqués
- lorsque les conditions de visibilité sont mauvaises (en cas de pluie, de chutes de neige ou d'embruns, par exemple)

Dans ce cas, les véhicules qui se trouvent dans la zone de surveillance ne sont pas affichés.

Il peut arriver que l'avertisseur actif d'angle mort ne détecte pas ou détecte trop tard les véhicules de largeur réduite, tels que les motos ou les vélos.

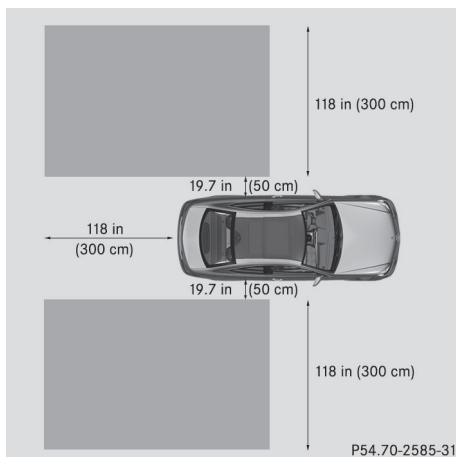

La zone surveillée par l'avertisseur actif d'angle mort est représentée sur l'illustration. Elle s'étend jusqu'à 10 ft (3 m) derrière le véhicule et sur les côtés. L'avertisseur actif d'angle mort utilise à cet effet des capteurs radars situés dans le pare-chocs arrière.

Lorsque les voies sont étroites, il peut arriver que des véhicules qui se trouvent une voie plus loin soient signalés, en particulier si leur trajectoire latérale est fortement décalée. Cela peut notamment être le cas lorsque les véhicules roulent sur l'intérieur de la voie.

Du fait de sa conception,

- le système peut émettre des alertes à tort en présence de glissières de sécurité ou autres séparations
- le système peut interrompre une alerte lorsque vous roulez pendant un certain temps à côté de véhicules de longueur inhabituelle (un camion, par exemple)

L'avertisseur actif d'angle mort est équipé de 2 capteurs radar intégrés dans le pare-chocs avant et de 2 capteurs radar intégrés dans le pare-chocs arrière. Un capteur radar supplémentaire se trouve derrière l'habillage dans la grille de calandre. Assurez-vous que les capteurs et la zone les entourant sont débarrassés de toute saleté, glace ou neige fondue. Les capteurs arrière ne doivent en aucun cas être masqués, par exemple par un porte-vélos

ou une partie du chargement. Après une violente collision ou si le pare-chocs a été endommagé, faites contrôler le fonctionnement des capteurs par un atelier qualifié. Sinon, il se peut que l'avertisseur actif d'angle mort ne fonctionne pas correctement.

Voyants

L'avertisseur actif d'angle mort ne fonctionne pas en dessous de 20 mph (30 km/h) environ. Dans ce cas, les véhicules qui se trouvent dans la zone de surveillance ne sont pas affichés.

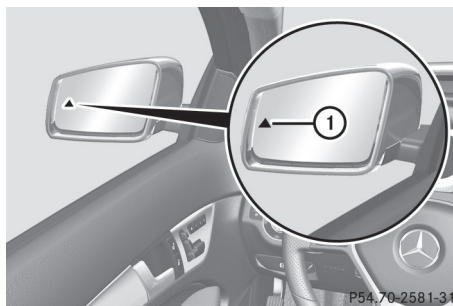

- ① Voyant de contrôle orange/voyant d'alerte rouge

Si l'avertisseur actif d'angle mort est activé, le voyant ① intégré aux rétroviseurs extérieurs est allumé en permanence en orange jusqu'à une vitesse de 20 mph (30 km/h). À partir de 20 mph (30 km/h), le voyant s'éteint et l'avertisseur actif d'angle mort est opérationnel.

Si, à partir de 20 mph (30 km/h) environ, un véhicule est détecté dans la zone de surveillance, le voyant d'alerte ① situé du côté correspondant s'allume en rouge. Vous êtes systématiquement averti lorsqu'un véhicule arrive dans la zone de surveillance par derrière ou par l'un des côtés. Si vous effectuez un dépassement, le système n'émet une alerte que lorsque la différence de vitesse est inférieure à 7 mph (12 km/h).

Lorsque vous engagez la marche arrière, le voyant orange s'éteint. L'avertisseur actif d'angle mort n'est alors pas activé.

La luminosité des voyants est réglée automatiquement en fonction de la luminosité ambiante.

Avertisseur de collision (alerte optique et sonore)

Si vous changez de file après avoir allumé les clignotants et qu'un véhicule est détecté dans la zone de surveillance latérale, l'avertisseur de collision émet une alerte optique et sonore. Un double signal d'alerte retentit 1 fois et le voyant rouge d'alerte ① clignote. Si les clignotants restent enclenchés, les véhicules détectés sont signalés par le clignotement du voyant rouge d'alerte ①. Aucune autre alerte sonore ne retentit.

Intervention de freinage permettant de corriger la trajectoire

⚠ ATTENTION

Une intervention de freinage permettant de corriger la trajectoire ne peut pas toujours empêcher une collision. Il y a risque d'accident.

Braquez, freinez et accélérez toujours de vous-même, indépendamment du système, en particulier lorsque l'avertisseur actif d'angle mort émet une alerte ou freine pour corriger la trajectoire. Maintenez toujours une distance de sécurité suffisante lors des dépassements.

Dans de très rares cas, le système peut déclencher une intervention de freinage inappropriée. Vous pouvez interrompre à tout moment une intervention de freinage en contre-braquant légèrement ou en accélérant.

Si l'avertisseur actif d'angle mort détecte un risque de collision latérale dans la zone de surveillance, il déclenche une intervention de freinage permettant de corriger la trajectoire. Celle-ci a pour but de vous aider à éviter une collision.

Le système peut effectuer une intervention de freinage permettant de corriger la trajec-

toire entre 20 mph (30 km/h) et 120 mph (200 km/h).

Lorsqu'une intervention de freinage permettant de corriger la trajectoire a lieu, le voyant rouge d'alerte ① intégré au rétroviseur extérieur clignote et l'affichage suivant, par exemple, apparaît sur le visuel multifonction :

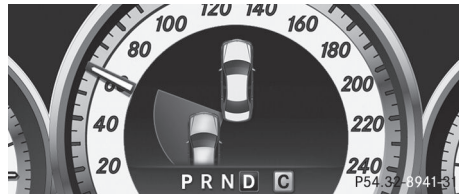

Aucune intervention de freinage permettant de corriger la trajectoire n'a lieu ou uniquement une intervention de freinage plus faible a lieu lorsque

- des véhicules ou des obstacles (glissières de sécurité, par exemple) se trouvent des 2 côtés du véhicule
- un véhicule arrive en sens inverse et que la distance latérale est réduite
- vous adoptez un style de conduite sportif (vitesse élevée dans les virages)
- vous freinez ou accélérez activement
- un système de sécurité active intervient (ESP® ou frein PRE-SAFE®, par exemple)
- l'ESP® est désactivé
- une perte de pression d'un pneu ou un pneu défectueux a été détecté

Activation de l'avertisseur actif d'angle mort

► Assurez-vous que le système de capteurs radar (▷ page 221) et l'avertisseur actif d'angle mort (▷ page 217) sont bien activés dans l'ordinateur de bord.

► Tournez la clé en position **2** dans le contacteur d'allumage.

Les voyants d'alerte ① intégrés aux rétroviseurs extérieurs s'allument en rouge pendant 1,5 seconde environ, puis en orange.

Assistant de trajectoire actif

Remarques générales

L'assistant de trajectoire actif surveille la zone située devant votre véhicule à l'aide d'une caméra ① fixée derrière le pare-brise, en haut. Si l'assistant de trajectoire actif détecte les marques de délimitation de la voie, il vous prévient en cas de changement involontaire de file. Si vous ne réagissez pas à l'alerte, une intervention de freinage permettant de revenir sur la voie empruntée peut avoir lieu afin de ramener le véhicule sur la voie d'origine.

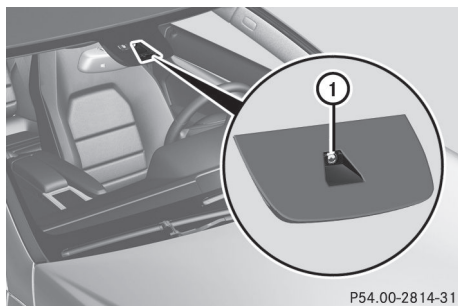

① Caméra de l'assistant de trajectoire actif

Si vous avez sélectionné l'unité d'affichage **km** dans la fonction **Unité d'affichage tachym./totalisateur**: (> page 218) de l'ordinateur de bord, l'assistant de trajectoire actif vous aide à partir de 60 km/h. Si vous avez sélectionné l'unité d'affichage **miles**, l'assistant est activé à partir d'une vitesse de 40 mph.

Consignes de sécurité importantes

L'assistant de trajectoire actif n'est pas en mesure de diminuer le risque d'accident résultant d'une conduite inadaptée ni d'annuler les lois de la physique. L'assistant de trajectoire ne peut pas tenir compte des conditions routières et météorologiques ni des conditions de circulation. L'assistant de trajectoire est uniquement un système d'aide. C'est vous qui êtes responsable de la distance de sécurité, de la vitesse du véhicule,

de l'opportunité de son freinage et du maintien de la voie.

L'assistant de trajectoire actif ne maintient pas en permanence votre véhicule sur sa voie.

⚠ ATTENTION

L'assistant de trajectoire actif n'est pas toujours en mesure de détecter correctement les marques de délimitation de la voie.

Dans ce cas, l'assistant de trajectoire actif peut

- émettre une alerte à tort et alors freiner le véhicule pour revenir sur la voie empruntée
 - ne pas vous avertir ou ne pas intervenir
- Il y a risque d'accident.

Soyez toujours attentif aux conditions de circulation et maintenez le véhicule sur sa voie, en particulier lorsque l'assistant de trajectoire actif émet une alerte. Annulez l'intervention si la situation n'est pas critique.

Le système peut être perturbé ou ne pas fonctionner

- lorsque les conditions de visibilité sont mauvaises (en cas d'éclairage insuffisant de la chaussée, de chutes de neige, de pluie, de brouillard ou d'embruns, par exemple)
- en cas d'éblouissement, par exemple par les véhicules qui arrivent en sens inverse, par le soleil ou par des reflets (notamment lorsque la chaussée est mouillée)
- si le pare-brise au niveau de la caméra est encrassé, embué, endommagé ou recouvert d'un autocollant, par exemple
- en cas d'absence de marques de délimitation de la voie, de marquage multiple ou équivoque (à proximité de travaux, par exemple)
- lorsque les marques de délimitation de la voie sont usées, sombres ou recouvertes de saleté ou de neige, par exemple
- lorsque la distance par rapport au véhicule qui précède est trop faible et que les mar-

ques de délimitation de la voie ne peuvent par conséquent pas être détectées

- lorsque les marques de délimitation de la voie changent rapidement (lorsque des voies se séparent, se croisent ou se rejoignent, par exemple)
- lorsque la route est très étroite et sinueuse
- en cas de fortes alternances d'ombre et de lumière sur la chaussée
- lorsqu'aucun véhicule n'est détecté sur la voie de circulation voisine en cas de marquage discontinu.

Alerte par vibrations dans le volant

Une alerte peut être émise lorsqu'une roue avant franchit la marque de délimitation de la voie. Vous êtes alors averti par une vibration intermittente dans le volant qui dure jusqu'à 1,5 seconde.

Afin que vous soyez averti à temps et pour éviter une mise en alerte inutile lorsque vous franchissez les marques de délimitation de la voie, le système est en mesure d'identifier différentes situations.

L'alerte par vibrations est émise plus tôt lorsque

- vous prenez un virage et que vous vous rapprochez de la marque de délimitation de la voie située du côté extérieur du virage
- vous roulez sur des voies très larges, par exemple sur autoroute
- le système détecte des marques de délimitation continues

En revanche, l'alerte par vibrations est émise plus tard lorsque

- vous roulez sur une voie étroite
- vous coupez un virage

Intervention de freinage permettant de revenir sur la voie empruntée

ATTENTION

L'intervention de freinage permettant de revenir sur la voie empruntée ne peut pas toujours ramener le véhicule sur la voie d'origine. Il y a risque d'accident.

Braquez, freinez et accélérez toujours de vous-même, indépendamment du système, en particulier lorsque l'assistant de trajectoire actif émet une alerte ou freine pour revenir sur la voie empruntée.

ATTENTION

L'assistant de trajectoire actif n'est pas en mesure d'apprécier les conditions de circulation ni de détecter les autres usagers. Dans de très rares cas, le système peut déclencher une intervention de freinage inappropriée, par exemple lorsque vous franchissez volontairement une marque de délimitation continue. Il y a risque d'accident.

Vous pouvez interrompre à tout moment une intervention de freinage en contre-braquant légèrement. Veillez à toujours maintenir une distance latérale suffisante par rapport aux autres usagers ou aux obstacles qui pourraient se trouver sur la chaussée.

Lorsque vous changez de file, une brève intervention de freinage est effectuée d'un seul côté si certaines conditions sont remplies. Celle-ci a pour but de vous aider à ramener le véhicule sur la voie d'origine.

Cette fonction est disponible entre 40 mph et 120 mph (60 km/h et 200 km/h).

Une intervention de freinage permettant de revenir sur la voie empruntée ne peut avoir lieu que si vous franchissez une marque de délimitation de la voie que le système a identifiée comme étant continue. Vous devez auparavant avoir été averti par une vibration intermittente dans le volant. En outre, une voie comportant des marques de délimitation des 2 côtés doit avoir été détectée. L'intervention de freinage réduit également légèrement la vitesse du véhicule.

Lorsqu'une intervention de freinage permettant de revenir sur la voie empruntée a lieu, l'affichage suivant, par exemple, apparaît sur le visuel multifonction :



- i** Une nouvelle intervention de freinage permettant de revenir sur la voie empruntée ne peut avoir lieu que si le véhicule est revenu entre-temps sur la voie d'origine et qu'il franchit à nouveau la marque de délimitation de la voie.

Aucune intervention de freinage permettant de revenir sur la voie empruntée n'a lieu lorsque

- vous braquez, freinez ou accélérez activement
- vous coupez un virage serré
- vous avez allumé les clignotants
- un système de sécurité active intervient (ESP®, frein PRE-SAFE® ou avertisseur actif d'angle mort, par exemple)
- vous adoptez un style de conduite sportif (vitesse élevée dans les virages, fortes accélérations)
- l'ESP® est désactivé
- la boîte de vitesses ne se trouve pas sur **D**
- une perte de pression d'un pneu ou un pneu défectueux a été détecté et affiché

L'assistant de trajectoire actif n'est pas en mesure d'apprécier les conditions de circulation ni de détecter les autres usagers. Vous pouvez interrompre à tout moment une intervention de freinage éventuellement inappropriée en

- contre-braquant légèrement
- allumant les clignotants
- freinant ou accélérant activement

Une intervention de freinage permettant de revenir sur la voie empruntée est automatiquement interrompue lorsque

- un système de sécurité active intervient (ESP®, frein PRE-SAFE® ou avertisseur actif d'angle mort, par exemple)
- les marques de délimitation de la voie ne sont plus détectées

Activation de l'assistant de trajectoire actif

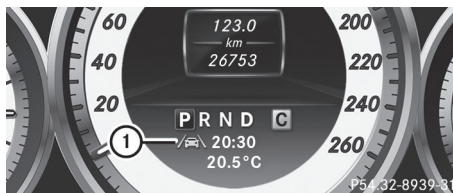

- Activez l'assistant de trajectoire actif par l'intermédiaire de l'ordinateur de bord, puis sélectionnez **Standard** ou **Adaptatif** (> page 217).

Le symbole ① apparaît sur le visuel multifonction.

Lorsque vous roulez à plus de 40 mph (60 km/h) et que le système détecte des marques de délimitation de la voie, le symbole ① apparaît en vert. L'assistant de trajectoire actif est opérationnel.

Si vous sélectionnez **Standard**, aucune alerte par vibrations n'est émise lorsque

- vous avez allumé les clignotants. Les alertes sont alors interrompues pendant un certain temps.
- un système de sécurité active intervient (ABS, BAS ou ESP®, par exemple)

Si vous sélectionnez **Adaptatif**, aucune alerte par vibrations n'est émise lorsque

- vous avez allumé les clignotants. Les alertes sont alors interrompues pendant un certain temps.
- un système de sécurité active intervient (ABS, BAS ou ESP®, par exemple)
- vous accélérez fortement (kickdown, par exemple)

- vous freinez fortement
- vous braquez activement (lors d'une manœuvre d'évitement ou d'un changement de voie rapide, par exemple)
- vous coupez un virage serré

Informations utiles	206
Consignes de sécurité importantes	206
Affichages et éléments de commande	206
Menus et sous-menus	209
Messages sur le visuel	227
Voyants de contrôle et d'alerte sur le combiné d'instruments	257

Informations utiles

- i** Cette notice d'utilisation décrit tous les modèles ainsi que l'ensemble des équipements de série et optionnels qui étaient disponibles pour votre véhicule au moment de la clôture de la rédaction de cette notice d'utilisation. Des divergences sont possibles selon les pays. Notez que votre véhicule n'est pas obligatoirement équipé de toutes les fonctions décrites. Cela vaut également pour les fonctions et systèmes importants pour la sécurité.
- i** Lisez les informations sur les ateliers qualifiés (▷ page 27).

Consignes de sécurité importantes

⚠ ATTENTION

L'utilisation pendant la marche de systèmes d'information et d'appareils de communication intégrés détourne votre attention de la circulation. Vous risquez en outre de perdre le contrôle du véhicule. Il y a risque d'accident.

Utilisez ces appareils uniquement lorsque les conditions de circulation le permettent. Si ce n'est pas le cas, arrêtez-vous en tenant compte des conditions de circulation et procédez aux entrées souhaitées lorsque le véhicule est à l'arrêt.

⚠ ATTENTION

Si le combiné d'instruments tombe en panne ou en cas de défaut, vous ne pouvez pas détecter les limitations du fonctionnement des systèmes importants pour la sécurité. La sécurité de fonctionnement de votre véhicule peut être compromise. Il y a risque d'accident.

Continuez de rouler, mais avec prudence. Faites immédiatement contrôler le véhicule par un atelier qualifié.

Lorsque vous utilisez l'ordinateur de bord, tenez compte des dispositions légales en vigueur dans le pays où vous vous trouvez. L'ordinateur de bord affiche sur le visuel multifonction uniquement les messages et les alertes qui concernent certains systèmes. Veillez par conséquent à ce que le véhicule présente toujours toute la sécurité de fonctionnement voulue. Sinon, vous risquez de provoquer un accident.



Tenez compte de l'illustration du combiné d'instruments pour avoir une vue d'ensemble. (▷ page 33)

Affichages et éléments de commande

Eclairage des instruments

Le variateur de luminosité vous permet de régler l'éclairage du combiné d'instruments, des visuels et des éléments de commande dans l'habitacle.

Le variateur de luminosité se trouve en bas à gauche sur le combiné d'instruments (▷ page 33).

- Tournez le variateur de luminosité vers la droite ou vers la gauche. Lorsque le commutateur d'éclairage se trouve sur **AUTO**,  ou , la régulation de la luminosité s'effectue en fonction de la luminosité ambiante.

- i** Le capteur de luminosité qui se trouve sur le combiné d'instruments régule automatiquement la luminosité sur le visuel multifonction.

Lorsqu'il fait jour, les affichages sur le combiné d'instruments ne sont pas éclairés.

Indicateur de température du liquide de refroidissement

⚠ ATTENTION

Si vous ouvrez le capot en cas de surchauffe du moteur ou d'incendie dans le compartiment moteur, vous risquez d'entrer en con-

tact avec des gaz chauds ou autres ingrédients ou lubrifiants qui s'échappent. Il y a risque de blessure.

En cas de surchauffe, laissez le moteur refroidir avant d'ouvrir le capot. En cas d'incendie dans le compartiment moteur, laissez le capot fermé et prévenez les pompiers.

L'indicateur de température du liquide de refroidissement se trouve à gauche sur le combiné d'instruments.

Dans des conditions de marche normales et avec une proportion de liquide de refroidissement conforme aux prescriptions, la température affichée peut atteindre 248 °F (120 °C).

! Si la température du liquide de refroidissement est trop élevée, un message apparaît sur le visuel.

Si la température du liquide de refroidissement est supérieure à 120 °C (248 °F), ne reprenez pas la route. Sinon, vous endommagez le moteur.

Compte-tours

La zone rouge du compte-tours indique un surrégime du moteur.

! Ne faites pas tourner le moteur dans la plage de surrégime, sous peine de l'endommager.

Pour protéger le moteur, l'arrivée de carburant est coupée dès que la zone rouge est atteinte.

Indicateur de température extérieure

Soyez particulièrement attentif à l'état de la chaussée dès que la température extérieure s'approche du point de congélation.

L'indicateur de température extérieure se trouve sur le visuel multifonction (▷ page 209).

Les variations de la température extérieure s'affichent avec un léger décalage sur l'indicateur.

Segments du tachymètre

Les segments qui s'allument sur le tachymètre indiquent la plage de vitesse disponible.

- TEMPOMAT activé (▷ page 169) :
Les segments compris entre la vitesse mémorisée et la vitesse maximale sont allumés.
- DISTRONIC PLUS activé (▷ page 171) :
1 ou 2 segments dans la zone de la vitesse mémorisée sont allumés.
- DISTRONIC PLUS détecte un véhicule qui vous précède :
Les segments compris entre la vitesse du véhicule qui vous précède et la vitesse mémorisée sont allumés.

Utilisation de l'ordinateur de bord

Vue d'ensemble

L'ordinateur de bord est activé au moment où vous tournez la clé en position **1** dans le contacteur d'allumage.

Les touches du volant multifonction permettent de commander les affichages sur le visuel multifonction et d'effectuer des réglages dans l'ordinateur de bord.



- ① Visuel multifonction
- ② Mise en marche du LINGUATRONIC (voir la notice d'utilisation spécifique)
- ③ Groupe de touches droit
- ④ Groupe de touches gauche
- ⑤ Touche Retour

Groupe de touches gauche



- Affichage de la barre de menus et sélection d'un menu



Pression brève :



- Navigation à l'intérieur d'une liste
- Sélection d'un sous-menu ou d'une fonction
- Dans le menu **Audio** : sélection d'une station mémorisée, d'un titre audio ou d'une scène vidéo
- Dans le menu **Tél** (téléphone) : passage au répertoire téléphonique et sélection d'un nom ou d'un numéro de téléphone



Pression longue :



- Dans le menu **Audio** : sélection de la station suivante ou précédente, sélection d'un titre audio ou d'une scène vidéo avec le défilement rapide
- Dans le menu **Tél** (téléphone) : lancement du défilement rapide des entrées du répertoire téléphonique lorsque ce dernier est ouvert



- Confirmation de la sélection et du message
- Dans le menu **Tél** (téléphone) : passage au répertoire téléphonique et lancement de la composition du numéro sélectionné
- Dans le menu **Audio** : arrêt de la recherche des stations à la station souhaitée

Groupe de touches droit



- Refus d'un appel ou fin de communication
- Sortie du répertoire téléphonique/de la mémoire de répétition d'appel



- Lancement ou prise d'un appel
- Passage à la mémoire de répétition d'appel





- Réglage du volume sonore



- Désactivation et activation du son

Touche Retour

	Pression brève : <ul style="list-style-type: none"> • Retour • Arrêt du LINGUATRONIC (voir la notice d'utilisation spécifique) • Masquage des messages sur le visuel ou affichage de la dernière fonction utilisée du menu Trajet • Sortie du répertoire téléphonique ou de la mémoire de répétition d'appel
	Pression longue : <ul style="list-style-type: none"> • Affichage de l'affichage standard du menu Trajet

Visuel multifonction

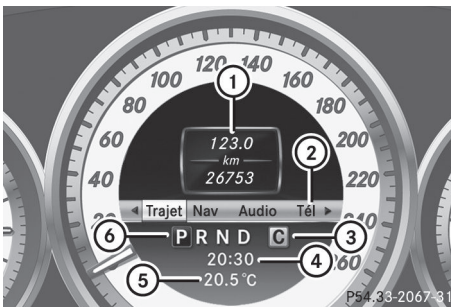

Le visuel multifonction vous permet de prendre connaissance de certaines valeurs, des réglages effectués ou des messages.



Visuel multifonction dans le cas d'une boîte de vitesses automatique (exemple)

- ① Champ de texte
- ② Barre de menus
- ③ Programme de conduite
- ④ Heure
- ⑤ Affichage permanent : température extérieure ou vitesse (▷ page 219)
- ⑥ Position de la boîte de vitesses

► Affichage de la barre de menus② :





appuyez sur la touche  ou la touche  du volant.

La barre de menus ② disparaît au bout de quelques secondes.

Le champ de texte ① affiche le menu ou le sous-menu sélectionné et vous permet de prendre connaissance des messages.

- ❗ Vous pouvez régler l'heure par l'intermédiaire du système audio ou de COMAND Online (voir la notice d'utilisation spécifique).

Les informations suivantes peuvent être affichées sur le visuel multifonction :

-  Guidage du stationnement (▷ page 187)
- CRUISE** TEMPOMAT (▷ page 169)
-  Assistant adaptatif des feux de route (▷ page 118)
-  ATTENTION ASSIST (▷ page 191)
- ECO** Fonction ECO de démarrage et d'arrêt automatiques du moteur (▷ page 147)
-  Assistant de trajectoire (▷ page 194) ou assistant de trajectoire actif (▷ page 200)
- HOLD** Fonction HOLD (▷ page 181)
-  Frein PRE-SAFE® (▷ page 73)

Menus et sous-menus

Vue d'ensemble des menus

Utilisation de l'ordinateur de bord (▷ page 207).

En fonction de l'équipement du véhicule, vous pouvez afficher les menus suivants :

- Menu **Trajet** (▷ page 210)
- Menu **Nav** (messages de navigation) (▷ page 211)
- Menu **Audio** (▷ page 213)
- Menu **Tél** (téléphone) (▷ page 214)
- Menu **Assist.** (assistance) (▷ page 215)

- Menu **Maintenance** (> page 218)
- Menu **Régl.a.** (réglages) (> page 218)
- Menu **AMG** sur les véhicules AMG (> page 223)

Les affichages pour les menus **Audio**, **Nav** et **TÉl** présentent des différences minimales selon que le véhicule est équipé d'un système audio ou de COMAND Online. Les exemples qui figurent dans la présente notice d'utilisation sont valables pour les véhicules équipés de COMAND Online.

Menu Trajet

Affichage standard

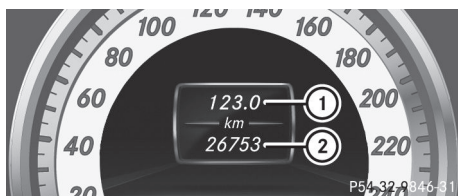

- Maintenez la touche du volant enfoncée jusqu'à ce que le menu **Trajet** avec le totalisateur journalier ① et le totalisateur général ② apparaisse.

Ordinateur de bord « Depuis départ » ou « Depuis remise 0 »



Ordinateur de bord « Depuis départ » (exemple)

- ① Distance parcourue
- ② Temps
- ③ Vitesse moyenne
- ④ Consommation moyenne de carburant

- Appuyez sur la touche ou la touche du volant pour sélectionner le menu **Trajet**.
- Appuyez sur la touche ou la touche pour sélectionner **Depuis départ** ou **Depuis remise 0**.

Les valeurs affichées dans le sous-menu **Depuis départ** sont calculées depuis le début du trajet, celles affichées dans le sous-menu **Depuis remise 0** depuis la dernière remise à zéro du sous-menu (> page 211). Les valeurs affichées sous **Depuis départ** reviennent automatiquement à zéro

- si le contact est coupé pendant plus de 4 heures
- après 999 heures
- après 9 999 miles

Les valeurs affichées sous **Depuis remise 0** reviennent automatiquement à zéro après 9 999 heures ou 99 999 miles.

Affichage de l'autonomie et de la consommation actuelle de carburant

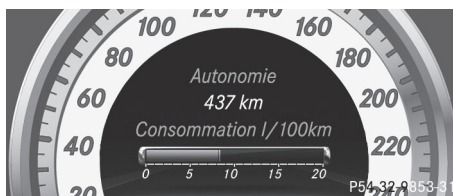

- Appuyez sur la touche ou la touche du volant pour sélectionner le menu **Trajet**.
- Appuyez sur la touche ou la touche pour sélectionner la consommation actuelle de carburant (sauf sur les véhicules AMG) et l'autonomie approximative.

L'autonomie approximative est déterminée sur la base de la quantité de carburant restant dans le réservoir et de votre style de conduite. S'il ne reste presque plus de carburant dans le réservoir, l'autonomie approximative est remplacée par un symbole représentant un véhicule en ravitaillement .

Affichage ECO

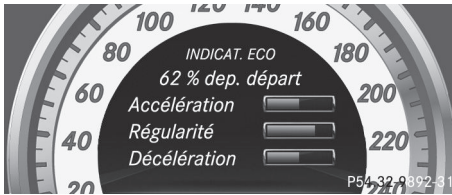

Affichage ECO (exemple)

- ▶ Appuyez sur la touche ou la touche du volant pour sélectionner le menu **Trajet**.
- ▶ Appuyez sur la touche ou la touche pour sélectionner **INDICAT. ECO**.

Si le contact est coupé pendant plus de 4 heures, les valeurs affichées dans l'affichage ECO reviennent automatiquement à zéro.

Pour de plus amples informations sur l'affichage ECO, voir (> page 164).

Tachymètre numérique



① Tachymètre numérique

- ▶ Appuyez sur la touche ou la touche du volant pour sélectionner le menu **Trajet**.
- ▶ Appuyez sur la touche ou la touche pour sélectionner le tachymètre numérique.

Remise à zéro des valeurs



Remise à zéro des valeurs affichées sous « Depuis départ » (exemple)

- ▶ Appuyez sur la touche ou la touche du volant pour sélectionner le menu **Trajet**.
- ▶ Appuyez sur la touche ou la touche pour sélectionner la fonction que vous souhaitez remettre à zéro.
- ▶ Appuyez sur la touche **OK**.
- ▶ Appuyez sur la touche pour sélectionner **Oui**, puis appuyez sur la touche **OK** pour confirmer.

Vous pouvez remettre à zéro les valeurs des fonctions suivantes :

- Totalisateur journalier
- Ordinateur de bord « Depuis départ »
- Ordinateur de bord « Depuis remise à 0 »
- Affichage ECO

Menu Navigation

Affichage des messages de navigation

Dans le menu **Nav**, le visuel multifonction affiche les messages de navigation. Vous trouverez de plus amples informations dans la notice d'utilisation spécifique.

- ▶ Mettez le système audio avec le système Becker® MAP PILOT ou COMAND Online en marche (voir la notice d'utilisation spécifique).
- ▶ Appuyez sur la touche ou la touche du volant pour sélectionner le menu **Nav**.

Guidage désactivé

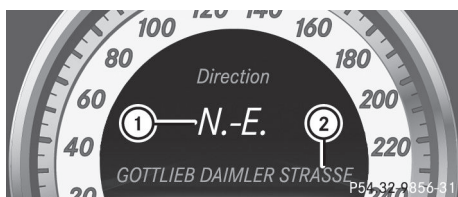

- ① Direction de marche
- ② Route actuelle

Guidage activé

Aucune manœuvre annoncée

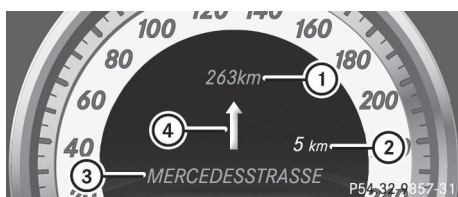

- ① Distance à parcourir jusqu'à la destination
- ② Distance à parcourir jusqu'à la prochaine manœuvre
- ③ Route actuelle
- ④ Symbole correspondant à « suivre le tracé de la route »

Manœuvre annoncée sans recommandation de voie de circulation

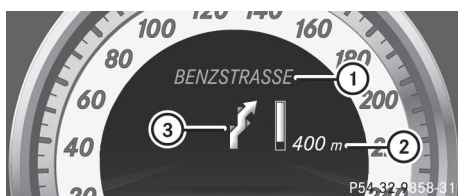

- ① Route à emprunter
- ② Distance à parcourir avant d'effectuer la manœuvre et affichage graphique de la distance
- ③ Symbole indiquant la manœuvre

Lorsqu'une manœuvre est annoncée, un affichage graphique de la distance ② apparaît à côté du symbole pour la manœuvre ③. Ce

dernier diminue par le bas au fur et à mesure que vous approchez du point de manœuvre annoncé.

Manœuvre annoncée avec recommandation de voie de circulation

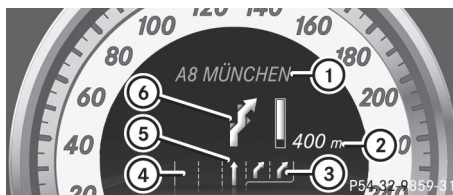

- ① Route à emprunter
- ② Distance à parcourir avant d'effectuer la manœuvre et affichage graphique de la distance
- ③ Voie supplémentaire apparaissant lors de la manœuvre
- ④ Voie continue
- ⑤ Recommandation de voie de circulation
- ⑥ Symbole indiquant la manœuvre

Si la route comporte plusieurs voies de circulation, le système peut afficher une recommandation concernant la voie à emprunter ⑤ pour la manœuvre à effectuer. D'autres voies de circulation peuvent apparaître pendant une manœuvre.

Les recommandations de voie de circulation sont affichées uniquement si la carte numérique contient les données correspondantes.

Autres affichages de statut du système de navigation

-  : vous êtes arrivé à destination ou vous avez atteint une destination intermédiaire.
- **Nouvel itinéraire...** ou **Calcul itinéraire**: le système calcule un nouvel itinéraire.
- **Pas de carte** ou **Route inconnue**: la position du véhicule se trouve en dehors

des limites de la zone couverte par la carte numérique (position Off Map).

- **Pas d'itinéraire**: aucun itinéraire ne peut être calculé pour la destination sélectionnée.

Menu Audio

Sélection des stations radio

- ① Le fonctionnement de la radio satellite SIRIUS XM est identique à celui d'une réception radio normale.
Vous trouverez de plus amples informations sur le fonctionnement de la radio satellite dans la notice d'utilisation spécifique.
- ① Changement de la gamme d'ondes et mémorisation des stations, voir la notice d'utilisation spécifique.
- ▶ Mettez le système audio ou COMAND Online en marche et sélectionnez Radio (voir la notice d'utilisation spécifique).
- ▶ Appuyez sur la touche ◀ ou la touche ▶ du volant pour sélectionner le menu **Audio**.

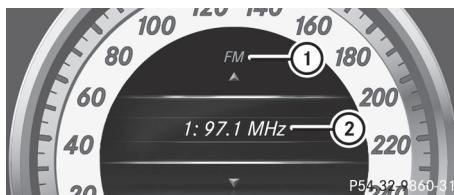

- ① Gamme d'ondes
- ② Station avec position mémoire

- ▶ **Sélection d'une station mémorisée**: appuyez brièvement sur la touche ▲ ou la touche ▼.
- ▶ **Sélection d'une station dans la liste des stations**: appuyez longuement sur la touche ▲ ou la touche ▼.

Lorsque le système ne capte pas de liste de stations:

- ▶ **Sélection d'une station avec la recherche des stations**: appuyez longuement sur la touche ▲ ou la touche ▼.

Utilisation de lecteurs audio ou de supports de données audio

En fonction de l'équipement du véhicule, les fichiers audio peuvent être lus à partir de différents lecteurs audio ou supports de données audio.

- ▶ Mettez le système audio ou COMAND Online en marche et sélectionnez le lecteur audio ou un support de données audio (voir la notice d'utilisation spécifique).
- ▶ Appuyez sur la touche ◀ ou la touche ▶ du volant pour sélectionner le menu **Audio**.



Exemple d'affichage pour le changeur de CD/DVD

- ① Titre en cours de lecture

- ▶ **Sélection du titre suivant ou précédent**: appuyez brièvement sur la touche ▲ ou la touche ▼.
- ▶ **Sélection d'un titre dans la liste des titres (défilement rapide)**: maintenez la touche ▲ ou la touche ▼ appuyée jusqu'à ce que vous obteniez le titre souhaité.

Si vous maintenez la touche ▲ ou la touche ▼ enfoncée, le défilement rapide s'ac-

célère après un court instant. Cette fonction n'est pas disponible sur tous les lecteurs audio ou supports de données audio.

Lorsque des informations sur les titres sont enregistrées sur le lecteur audio ou sur le support de données audio, le numéro et le nom du titre apparaissent sur le visuel multifonction. Lorsqu'une source audio externe est raccordée (mode **AUX** audio), le titre en cours de lecture n'est pas affiché.

Lecture des DVD vidéo

- ▶ Mettez COMAND Online en marche et sélectionnez DVD vidéo (voir la notice d'utilisation spécifique).
- ▶ Appuyez sur la touche ◀ ou la touche ▶ du volant pour sélectionner le menu **Audio**.

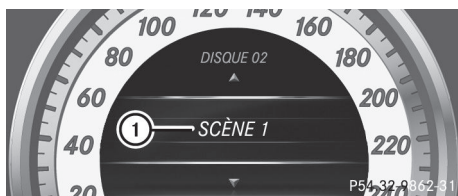

Exemple d'affichage pour le changeur de CD/DVD
① Scène en cours de lecture

- ▶ **Sélection de la scène suivante ou précédente**: appuyez brièvement sur la touche ▲ ou la touche ▼.
- ▶ **Sélection d'une scène dans la liste des scènes (défilement rapide)**: maintenez la touche ▲ ou la touche ▼ appuyée jusqu'à ce que vous obteniez la scène souhaitée.

Menu Téléphone

Introduction

⚠ ATTENTION

L'utilisation pendant la marche de systèmes d'information et d'appareils de communication intégrés détourne votre attention de la

circulation. Vous risquez en outre de perdre le contrôle du véhicule. Il y a risque d'accident.

Utilisez ces appareils uniquement lorsque les conditions de circulation le permettent. Si ce n'est pas le cas, arrêtez-vous en tenant compte des conditions de circulation et procédez aux entrées souhaitées lorsque le véhicule est à l'arrêt.

Si vous souhaitez téléphoner alors que vous conduisez, tenez compte des dispositions légales en vigueur dans le pays où vous vous trouvez.

- ▶ Mettez le téléphone portable et le système audio ou COMAND Online en marche (voir la notice d'utilisation spécifique).
- ▶ Établissez une connexion Bluetooth® avec le système audio ou COMAND Online (voir la notice d'utilisation spécifique).
- ▶ Appuyez sur la touche ◀ ou la touche ▶ du volant pour sélectionner le menu **Tél**.

Un des messages suivants apparaît ensuite sur le visuel multifonction :

- **Téléphone prêt à fonctionner** ou le nom de l'opérateur de téléphonie mobile : le téléphone portable a trouvé un réseau et est opérationnel.
- **Téléphone No Service** : aucun réseau n'est disponible ou le téléphone portable recherche le réseau d'un opérateur.

Prise d'un appel

Si vous recevez un appel pendant que vous vous trouvez dans le menu **Tél**, un message apparaît sur le visuel multifonction, par exemple :



- ▶ Appuyez sur la touche  du volant pour prendre l'appel.







Vous pouvez prendre un appel même si vous ne vous trouvez pas dans le menu **Tél.**

Refus d'un appel ou fin de communication



- ▶ Appuyez sur la touche  du volant.



Vous pouvez refuser un appel ou mettre fin à une communication même si vous ne vous trouvez pas dans le menu **Tél.**

Composition d'un numéro du répertoire téléphonique





- ▶ Appuyez sur la touche  ou la touche  du volant pour sélectionner le menu **Tél.**
- ▶ Appuyez sur la touche ,  ou  pour sélectionner le répertoire téléphonique.
- ▶ Appuyez sur la touche  ou la touche  pour sélectionner le nom souhaité.



ou

- ▶ **Lancement du défilement rapide :** maintenez la touche  ou la touche  enfoncée pendant plus de 1 seconde. Le défilement rapide s'arrête dès que vous relâchez la touche ou que la fin de la liste est atteinte.



- ▶ **Lorsqu'un seul numéro de téléphone est mémorisé pour un nom :** appuyez sur la touche  ou la touche  pour lancer la composition du numéro.

ou

- ▶ **Lorsque plusieurs numéros de téléphone sont mémorisés pour un nom :** appuyez sur la touche  ou la touche  pour afficher les numéros de téléphone.
- ▶ Appuyez sur la touche  ou la touche  pour sélectionner le numéro souhaité.







- ▶ Appuyez sur la touche  ou la touche  pour lancer la composition du numéro.

ou



- ▶ **Sortie du répertoire téléphonique :** appuyez sur la touche  ou la touche .

Répétition d'appel

L'ordinateur de bord enregistre dans la mémoire de répétition d'appel les derniers noms ou numéros de téléphone composés.

- ▶ Appuyez sur la touche  ou la touche  du volant pour sélectionner le menu **Tél.**
- ▶ Appuyez sur la touche  pour accéder à la mémoire de répétition d'appel.
- ▶ Appuyez sur la touche  ou la touche  pour sélectionner le nom ou le numéro de téléphone recherché.
- ▶ Appuyez sur la touche  ou la touche  pour lancer la composition du numéro.

ou

- ▶ **Si vous ne souhaitez pas effectuer l'appel :** appuyez sur la touche  ou la touche .

Menu Assistance

Introduction







Le menu **Assist.** vous permet d'effectuer les opérations suivantes :

- Affichage graphique de la distance (▷ page 216)
- Activation et désactivation de l'ESP® (▷ page 216)
- Activation et désactivation du frein PRE-SAFE® (▷ page 216)
- Activation et désactivation du système ATTENTION ASSIST (▷ page 217)
- Activation et désactivation de l'avertisseur d'angle mort ou de l'avertisseur actif d'angle mort (▷ page 217)
- Activation et désactivation de l'assistant de trajectoire ou de l'assistant de trajectoire actif (▷ page 217)

Affichage graphique de la distance

Cette fonction est uniquement disponible avec le DISTRONIC PLUS.

- ▶ Appuyez sur la touche  ou la touche  du volant pour sélectionner le menu **Assist**.
- ▶ Appuyez sur la touche  ou la touche  pour sélectionner **Graph. distance**.
- ▶ Appuyez sur la touche .
L'affichage graphique (▷ page 177) de la distance du DISTRONIC PLUS apparaît sur le visuel multifonction.

Si le message **Capteurs désactivés** apparaît, cela signifie que les capteurs radar sont désactivés.

- ▶ Activez les capteurs radar (▷ page 221).

Désactivation et activation de l'ESP®









ATTENTION

Si vous désactivez l'ESP®, il ne peut pas stabiliser la trajectoire du véhicule. Le risque d'accident et de blessure augmente alors considérablement.



Ne désactivez l'ESP® que tant que la situation correspond à l'une de celles décrites ci-dessous.

Désactivation et activation de l'ESP® sur les véhicules AMG (▷ page 71).

Pour de plus amples informations sur l'ESP®, voir (▷ page 70).

- ▶ Démarrez le moteur.
- ▶ Appuyez sur la touche  ou la touche  du volant pour sélectionner le menu **Assist**.
- ▶ Appuyez sur la touche  ou la touche  pour sélectionner **ESP**.
- ▶ Appuyez sur la touche .
- ▶ **Désactivation**: appuyez de nouveau sur la touche .
Le voyant d'alerte  qui se trouve sur le combiné d'instruments s'allume.
- ▶ **Activation**: appuyez de nouveau sur la touche .
Le voyant d'alerte  qui se trouve sur le combiné d'instruments s'éteint.

Si le voyant d'alerte  qui se trouve sur le combiné d'instruments est allumé alors que le moteur tourne, c'est que l'ESP® est désactivé.

Si les voyants d'alerte  et  sont allumés en permanence, c'est que l'ESP® n'est pas disponible en raison d'un défaut.

Il peut être préférable de désactiver l'ESP® pour rouler







- avec des chaînes neige
- en neige profonde
- sur le sable ou le gravier

Tenez compte des remarques relatives aux voyants d'alerte (▷ page 262).



Tenez compte des remarques relatives aux messages qui peuvent s'afficher sur le visuel (▷ page 228).

Activation et désactivation du frein PRE-SAFE®

Le frein PRE-SAFE® est uniquement disponible sur les véhicules équipés du DISTRONIC PLUS.

- ▶ Appuyez sur la touche  ou la touche  du volant pour sélectionner le menu **Assist**.
- ▶ Appuyez sur la touche  ou la touche  pour sélectionner **Frein PRE-SAFE**.
- ▶ Appuyez sur la touche .
La sélection actuelle est affichée.
- ▶ **Activation et désactivation** : appuyez de nouveau sur la touche .

Lorsque le frein PRE-SAFE® (> page 73) est activé, le symbole  est affiché sur le visuel multifonction, dans la mesure où la fonction HOLD n'est pas activée (> page 181).







Véhicules équipés du guidage du stationnement : lorsque le PARKTRONIC est activé et que la vitesse est inférieure à 22 mph (35 km/h), le symbole  du guidage du stationnement est affiché à la place du symbole .

Si le message **Frein PRE-SAFE: Capteurs désactivés** apparaît, cela signifie que les capteurs radar sont désactivés.

- ▶ Activez les capteurs radar (> page 221).

Pour de plus amples informations sur le frein PRE-SAFE®, voir (> page 73).

Activation et désactivation du système ATTENTION ASSIST







- ▶ Appuyez sur la touche  ou la touche  du volant pour sélectionner le menu **Assist**.
- ▶ Appuyez sur la touche  ou la touche  pour sélectionner **Attention Assist**.
- ▶ Appuyez sur la touche .
La sélection actuelle est affichée.
- ▶ **Activation et désactivation** : appuyez de nouveau sur la touche .

Si le système ATTENTION ASSIST (> page 191) est activé, le symbole  est

affiché sur le visuel multifonction lorsque le contact est mis.

Pour de plus amples informations sur le système ATTENTION ASSIST, voir (> page 191).

Activation et désactivation de l'avertisseur d'angle mort

- ▶ Appuyez sur la touche  ou la touche  du volant pour sélectionner le menu **Assist**.
- ▶ Appuyez sur la touche  ou la touche  pour sélectionner **Avert. angle mort**.
- ▶ Appuyez sur la touche .
La sélection actuelle est affichée.
- ▶ **Activation et désactivation** : appuyez de nouveau sur la touche .







Si le message **Avert. angle mort Capteurs désactivés** ou **Avert. act. angle m. Capteurs désactivés** apparaît, cela signifie que les capteurs radar sont désactivés.



- ▶ Activez les capteurs radar (> page 221).

Pour de plus amples informations sur l'avertisseur d'angle mort, voir (> page 192).

Pour de plus amples informations sur l'avertisseur actif d'angle mort, voir (> page 196).

Activation et désactivation de l'assistant de trajectoire

- ▶ Appuyez sur la touche  ou la touche  du volant pour sélectionner le menu **Assist**.
- ▶ Appuyez sur la touche  ou la touche  pour sélectionner **Assist. trajectoire**.
- ▶ Appuyez sur la touche .
La sélection actuelle est affichée.
- ▶ Appuyez sur  pour confirmer.

- ▶ Appuyez sur la touche  ou la touche  pour régler **Désactivé**, **Standard** ou **Adaptatif**.
- ▶ Appuyez sur la touche  pour mémoriser le réglage.

Si l'assistant de trajectoire ou l'assistant de trajectoire actif est activé, le symbole  est affiché sur le visuel multifonction lorsque le contact est mis.

Pour de plus amples informations sur l'assistant de trajectoire, voir (▷ page 194).

Pour de plus amples informations sur l'assistant de trajectoire actif, voir (▷ page 200).

Menu Maintenance



Le menu **Maintenance** vous permet d'effectuer les opérations suivantes :

- Affichage des messages sur le visuel (▷ page 227)
- Redémarrage de l'avertisseur de perte de pression des pneus (uniquement pour le Canada) (▷ page 336)
- Contrôle électronique de la pression des pneus (▷ page 337)
- Affichage de l'échéance d'un service de maintenance (▷ page 298)

Menu Réglages

Introduction

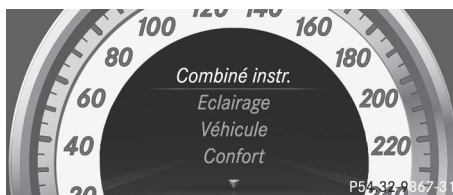

Le menu **Régl.** vous permet d'effectuer les opérations suivantes :





- Modification des réglages du combiné d'instruments (▷ page 218)
- Modification des réglages de l'éclairage (▷ page 219)
- Modification des réglages du véhicule (▷ page 221)
- Modification des réglages confort (▷ page 222)
- Retour aux réglages d'usine (▷ page 223)



Combiné d'instruments

Sélection de l'unité d'affichage de la distance

La fonction **Unité d'affichage tachymètre/totalisateur** vous permet de déterminer l'unité d'affichage (kilomètres ou miles) de certaines valeurs sur le visuel multifonction.

Vous pouvez déterminer l'unité d'affichage (kilomètres ou miles) de certaines valeurs sur le visuel multifonction.

- ▶ Appuyez sur la touche  ou la touche  du volant pour sélectionner le menu **Régl.**
- ▶ Appuyez sur la touche  ou la touche  pour sélectionner le sous-menu **Combiné d'instruments**.
- ▶ Appuyez sur  pour confirmer.









- ▶ Appuyez sur la touche  ou la touche  pour sélectionner la fonction **Unité d'affichage tachym./totalisateur**. Le réglage sélectionné (**km** ou **miles**) apparaît.
- ▶ Appuyez sur la touche  pour modifier le réglage.

L'unité de distance est valable pour

- le tachymètre numérique du menu **Trajet**
- le totalisateur général et le totalisateur journalier
- l'ordinateur de bord
- la consommation instantanée et l'autonomie
- les messages de navigation du menu **Navi**
- le TEMPOMAT
- le DISTRONIC PLUS
- l'indicateur d'intervalles de maintenance ASSYST PLUS

Sélection de l'affichage permanent

Vous pouvez déterminer si le visuel multifonction doit afficher en permanence la température extérieure ou la vitesse.









- ▶ Appuyez sur la touche  ou la touche  du volant pour sélectionner le menu **Régl1a**.
- ▶ Appuyez sur la touche  ou la touche  pour sélectionner le sous-menu **Combiné d'instruments**.
- ▶ Appuyez sur  pour confirmer.
- ▶ Appuyez sur la touche  ou la touche  pour sélectionner la fonction **Affichage permanent**.
Le réglage sélectionné **Température extér.** ou **Tachym. addit. [km/h]** (Etats-Unis)/**Tachym. addit. [mph]** (Canada) apparaît.
- ▶ Appuyez sur la touche  pour modifier le réglage.

i La vitesse est affichée en km/h (Etats-Unis)/mph (Canada).

Eclairage







Activation et désactivation de l'éclairage de jour

Uniquement pour le Canada : l'éclairage de jour est prescrit par la loi. Vous ne pouvez pas régler la fonction « Eclairage de jour » par l'intermédiaire de l'ordinateur de bord.

- ▶ Appuyez sur la touche  ou la touche  du volant pour sélectionner le menu **Régl1a**.
- ▶ Appuyez sur la touche  ou la touche  pour sélectionner le sous-menu **Eclairage**.
- ▶ Appuyez sur  pour confirmer.
- ▶ Appuyez sur la touche  ou la touche  pour sélectionner la fonction **Eclairage de jour**.
Si la fonction **Eclairage de jour** est activée, le faisceau lumineux et le symbole  sont affichés en rouge sur le visuel multifonction.
- ▶ Appuyez sur la touche  pour modifier le réglage.

Pour de plus amples informations sur l'éclairage de jour, voir (▷ page 115).

Activation et désactivation de l'assistant adaptatif des feux de route







- ▶ Appuyez sur la touche  ou la touche  du volant pour sélectionner le menu **Régl1a**.
- ▶ Appuyez sur la touche  ou la touche  pour sélectionner le sous-menu **Eclairage**.
- ▶ Appuyez sur  pour confirmer.
- ▶ Appuyez sur la touche  ou la touche  pour sélectionner la fonction **Assist. adapt. feux**.
Si la fonction **Assist. adapt. feux** est activée, le faisceau lumineux et le symbole

 sont affichés en rouge sur la partie supérieure du visuel multifonction.

- ▶ Appuyez sur la touche  pour modifier le réglage.

Pour de plus amples informations sur l'assistant adaptatif des feux de route, voir (▷ page 118).

Activation et désactivation de l'éclairage de la zone environnante et de l'extinction temporisée de l'éclairage extérieur

- ▶ Appuyez sur la touche  ou la touche  du volant pour sélectionner le menu **Régl.**
- ▶ Appuyez sur la touche  ou la touche  pour sélectionner le sous-menu **Eclairage**.
- ▶ Appuyez sur  pour confirmer.
- ▶ Appuyez sur la touche  ou la touche  pour sélectionner la fonction **Eclair. zone envir.**

Si la fonction **Eclair. zone envir.** est activée, le faisceau lumineux et la zone située autour du véhicule sont affichés en rouge sur le visuel multifonction.

- ▶ Appuyez sur la touche  pour modifier le réglage.

Désactivation temporaire de l'extinction temporisée de l'éclairage extérieur :

- ▶ Avant de quitter le véhicule, ramenez la clé en position **0** dans le contacteur d'allumage.
- ▶ Tournez la clé en position **2** dans le contacteur d'allumage.
L'extinction temporisée de l'éclairage extérieur est désactivée.

L'extinction temporisée de l'éclairage extérieur sera réactivée au prochain démarrage du moteur.

Si vous activez la fonction **Eclair. zone envir.** et que le commutateur d'éclairage se trouve sur **AUTO**, les fonctions suivantes sont activées dans l'obscurité :





- **Eclairage de la zone environnante :** l'éclairage extérieur s'éteint 40 secondes après le déverrouillage du véhicule avec la clé. Au démarrage du moteur, l'éclairage de la zone environnante est désactivé et l'éclairage extérieur automatique est activé (▷ page 115).
- **Extinction temporisée de l'éclairage extérieur :** l'éclairage extérieur s'éteint 60 secondes après que vous avez arrêté le moteur. Si vous fermez toutes les portes et le coffre, l'éclairage extérieur s'éteint au bout de 5 secondes.



i Lorsque l'éclairage de la zone environnante et l'extinction temporisée de l'éclairage extérieur sont activés, les feux suivants s'allument en fonction de l'équipement du véhicule :

- Feux de position
- Eclairage antibrouillard
- Feux de croisement
- Eclairage de jour
- Feux de position latéraux
- Eclairage de la zone environnante dans les rétroviseurs extérieurs

Activation et désactivation de l'extinction temporisée de l'éclairage intérieur









Si vous activez la fonction **Tempor. éclair. int.**, l'éclairage intérieur s'allume pendant 20 secondes après le retrait de la clé du contacteur d'allumage.

- ▶ Appuyez sur la touche  ou la touche  du volant pour sélectionner le menu **Régl.**
- ▶ Appuyez sur la touche  ou la touche  pour sélectionner le sous-menu **Eclairage**.
- ▶ Appuyez sur  pour confirmer.

- ▶ Appuyez sur la touche  ou la touche  pour sélectionner la fonction **Tempor. éclair. int.**
Si la fonction **Tempor. éclair. int.** est activée, l'habitacle est affiché en rouge sur le visuel multifonction.
- ▶ Appuyez sur la touche  pour modifier le réglage.

Véhicule

Activation et désactivation du verrouillage automatique









- ▶ Appuyez sur la touche  ou la touche  du volant pour sélectionner le menu **Régl.a.**
- ▶ Appuyez sur la touche  ou la touche  pour sélectionner le sous-menu **Véhicule.**
- ▶ Appuyez sur  pour confirmer.
- ▶ Appuyez sur la touche  ou la touche  pour sélectionner la fonction **Verrouillage autom.**
Si la fonction **Verrouillage autom.** est activée, les portes du véhicule sont affichées en rouge sur le visuel multifonction.
- ▶ Appuyez sur la touche  pour modifier le réglage.

Si vous activez la fonction **Verrouillage autom.**, votre véhicule se verrouille de manière centralisée à partir d'une vitesse de 9 mph (15 km/h) environ.









Pour de plus amples informations sur le verrouillage automatique, voir (▷ page 86).

Activation et désactivation de la confirmation sonore de fermeture

Si vous activez la fonction **Conf. sonore ferm.**, un signal sonore retentit lors du verrouillage du véhicule.

- ▶ Appuyez sur la touche  ou la touche  du volant pour sélectionner le menu **Régl.a.**
- ▶ Appuyez sur la touche  ou la touche  pour sélectionner le sous-menu **Véhicule.**
- ▶ Appuyez sur  pour confirmer.
- ▶ Appuyez sur la touche  ou la touche  pour sélectionner la fonction **Conf. sonore ferm.**
Si la fonction **Conf. sonore ferm.** est activée, le symbole  est affiché en rouge sur le visuel multifonction.
- ▶ Appuyez sur la touche  pour modifier le réglage.

Activation et désactivation du système de capteurs radar

- ▶ Appuyez sur la touche  ou la touche  du volant pour sélectionner le menu **Régl.a.**
- ▶ Appuyez sur la touche  ou la touche  pour sélectionner le sous-menu **Véhicule.**
- ▶ Appuyez sur  pour confirmer.
- ▶ Appuyez sur la touche  ou la touche  pour sélectionner **Capteurs radar (cf. notice utilis.)**.
Le réglage sélectionné (**activés** ou **dés-activés**) apparaît.
- ▶ Appuyez sur la touche  pour modifier le réglage.

Lorsque le système de capteurs radar est désactivé, les systèmes suivants sont désactivés :

- DISTRONIC PLUS (▷ page 171)
- BAS PLUS (▷ page 68)
- Frein PRE-SAFE® (▷ page 73)
- Avertisseur d'angle mort (▷ page 192) ou avertisseur actif d'angle mort (▷ page 196)

Confort

Activation et désactivation de l'aide à la montée et à la descente

ATTENTION







Si le volant et le siège du conducteur sont réglés par l'aide à la montée et à la descente, vous et d'autres occupants du véhicule, notamment les enfants, risquez d'être coincés. Il y a risque de blessure.

Assurez-vous lors de la procédure de réglage de l'aide à la montée et à la descente que personne ne se trouve dans l'espace de manœuvre du siège et du volant et ne se coince une partie du corps.

Si quelqu'un est coincé,







- appuyez sur une des touches de position de la fonction Mémoires ou
- actionnez le contacteur de réglage du volant dans le sens opposé au mouvement du volant

La procédure de réglage s'arrête.

- ▶ Appuyez sur la touche  ou la touche  du volant pour sélectionner le menu **Régl1a**.
- ▶ Appuyez sur la touche  ou la touche  pour sélectionner le sous-menu **Confort**.
- ▶ Appuyez sur **OK** pour confirmer.
- ▶ Appuyez sur la touche  ou la touche  pour sélectionner la fonction **Aide à la montée**.
Si la fonction **Aide à la montée** est activée, le volant du véhicule est affiché en rouge sur le visuel multifonction.
- ▶ Appuyez sur la touche **OK** pour modifier le réglage.

Pour de plus amples informations sur l'aide à la montée et à la descente, voir (> page 107).

Activation et désactivation de l'ajustement des ceintures de sécurité

- ▶ Appuyez sur la touche  ou la touche  du volant pour sélectionner le menu **Régl1a**.
- ▶ Appuyez sur la touche  ou la touche  pour sélectionner le sous-menu **Confort**.
- ▶ Appuyez sur **OK** pour confirmer.
- ▶ Appuyez sur la touche  ou la touche  pour sélectionner la fonction **Ajustem. ceinture**.
Si la fonction **Ajustem. ceinture** est activée, la ceinture de sécurité est affichée en rouge sur le visuel multifonction.
- ▶ Appuyez sur la touche **OK** pour modifier le réglage.





Pour de plus amples informations sur l'ajustement des ceintures, voir (> page 59).



Activation et désactivation du rabattement des rétroviseurs extérieurs lors du verrouillage

Cette fonction est uniquement disponible sur les véhicules équipés de la fonction Mémoires (> page 111).

Cette fonction est disponible uniquement au Canada.

Si la fonction **Rabatt. au verrouill.** est activée, les rétroviseurs extérieurs se rabattent lors du verrouillage du véhicule. Les rétroviseurs extérieurs se déploient si vous déverrouillez le véhicule et ouvrez une porte.

- ▶ Appuyez sur la touche  ou la touche  du volant pour sélectionner le menu **Régl1a**.
- ▶ Appuyez sur la touche  ou la touche  pour sélectionner le sous-menu **Confort**.
- ▶ Appuyez sur **OK** pour confirmer.









- ▶ Appuyez sur la touche  ou la touche  pour sélectionner la fonction **Rabatt. au verrouill.**

Si la fonction **Rabatt. au verrouill.** est activée, le rétroviseur extérieur du véhicule est affiché en rouge sur le visuel multifonction.

- ▶ Appuyez sur la touche  pour modifier le réglage.

Si vous avez activé la fonction **Rabatt. au verrouill.** et rabattez ensuite les rétroviseurs extérieurs avec la touche qui se trouve sur la porte (▷ page 108), ceux-ci ne se déploient pas automatiquement. Vous ne pouvez les déployer qu'en appuyant sur la touche qui se trouve sur la porte.

Retour aux réglages d'usine



- ▶ Appuyez sur la touche  ou la touche  du volant pour sélectionner le menu **Régla.**
- ▶ Appuyez sur la touche  ou la touche  pour sélectionner le sous-menu **Réglages d'usine.**
- ▶ Appuyez sur  pour confirmer. La fonction **Remettre à zéro tous les réglages?** apparaît.
- ▶ Appuyez sur la touche  ou la touche  pour sélectionner **Non** ou **Oui**.
- ▶ Appuyez sur la touche  pour confirmer la sélection.

Si vous avez sélectionné **Oui**, un message de confirmation apparaît sur le visuel multifonction.

Pour des raisons de sécurité, le réglage d'usine de la fonction **Eclairage de jour** du sous-menu **Eclairage** est repris uniquement lorsque le véhicule est à l'arrêt.

Menu AMG (véhicules AMG)

Affichages AMG

- ▶ Appuyez sur la touche  ou la touche  du volant pour sélectionner le menu **AMG**.

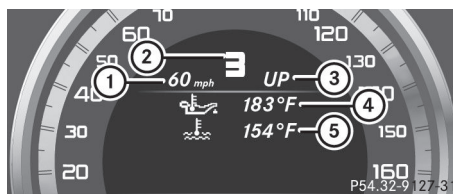



- ① Tachymètre numérique
- ② Indicateur du rapport engagé
- ③ Indicateur de montée des rapports
- ④ Température de l'huile moteur
- ⑤ Température du liquide de refroidissement

Le message de montée des rapports **UP** ③ vous indique que le moteur a atteint la plage de surrégime dans le programme de conduite manuel. Le message **UP** ③ masque les autres messages sur le visuel multifonction jusqu'à ce que vous ayez monté le rapport.

La température de l'huile moteur est affichée en bleu tant que la température de l'huile moteur est inférieure à 176 °F (80 °C). Evitez pendant ce temps de solliciter la pleine puissance du moteur.

SETUP

Le menu SETUP vous indique le programme de conduite, le mode ESP® (régulation du comportement dynamique) et le SPORT handling mode.

- ▶ Appuyez sur la touche  ou la touche  du volant pour sélectionner le menu **AMG**.
- ▶ Appuyez sur la touche  autant de fois qu'il est nécessaire pour faire apparaître le menu SETUP.

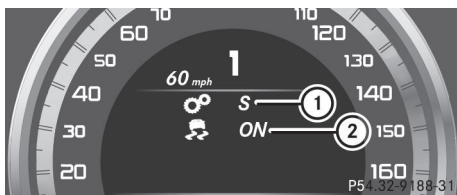

- ① Programme de conduite (C/S/S+/M)
- ② Mode ESP® (ON/OFF) ou SPORT handling mode (SPORT)

Chronomètre de course RACETIMER

Affichage et démarrage du chronomètre de course RACETIMER

Le chronomètre de course RACETIMER est prévu uniquement pour une utilisation sur des circuits automobiles délimités. N'utilisez pas cette fonction sur la voie publique.

Le chronomètre de course RACETIMER vous permet de mémoriser des temps.

- ▶ Appuyez sur la touche ◀ ou la touche ▶ du volant pour sélectionner le menu AMG.
- ▶ Appuyez sur la touche ▲ autant de fois qu'il est nécessaire pour faire apparaître le chronomètre.

i Lorsque le chronomètre de course RACETIMER est sélectionné, vous ne pouvez pas utiliser les touches ◀ et ▶ pour afficher la barre de menus.

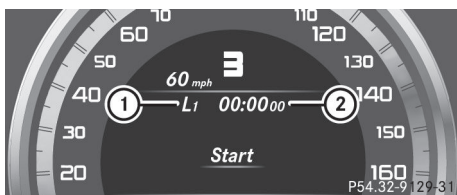

- ① Tour
- ② Chronomètre de course RACETIMER

Vous pouvez démarrer le chronomètre si le moteur tourne ou si la clé se trouve en position 2 dans le contacteur d'allumage.

- ▶ **Démarrage**: appuyez sur la touche pour démarrer le chronomètre.

Affichage d'un temps intermédiaire

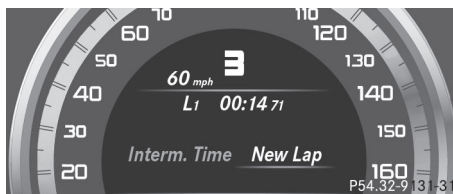

- ▶ Appuyez sur la touche ◀ ou la touche ▶ pour sélectionner **Interm. Time**.
- ▶ Appuyez sur pour confirmer. Le temps intermédiaire est affiché pendant 5 secondes.

Démarrage d'un nouveau tour

- ▶ Appuyez sur pour confirmer **New Lap**.

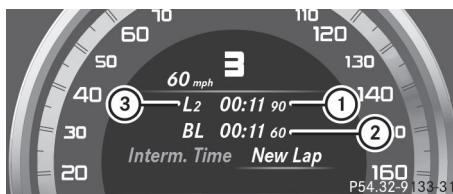

- ① Chronomètre de course RACETIMER
 - ② Temps au tour le plus rapide (Best Lap)
 - ③ Tour
- i** Vous pouvez mémoriser 16 tours au maximum. Vous ne pouvez terminer le 16e tour qu'avec **Finish Lap**.

Arrêt du chronomètre de course RACETIMER

- ▶ Appuyez sur la touche qui se trouve sur le volant.

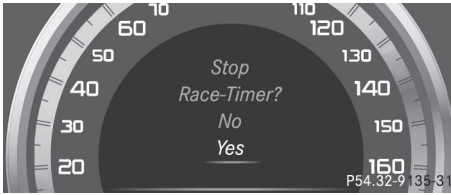

- ▶ Appuyez sur **OK** pour confirmer **YES**.

Si vous arrêtez le véhicule et que vous tournez la clé en position **1** dans le contacteur d'allumage, le chronomètre interrompt le chronométrage. Si vous tournez la clé en position **2** ou **3** dans le contacteur d'allumage et que vous confirmez **Start** en appuyant sur **OK**, le chronométrage reprend.

Remise à zéro du tour actuel

- ▶ Arrêtez le chronomètre de course RACETIMER.
- ▶ Appuyez sur la touche **◀** ou la touche **▶** pour sélectionner **Reset Lap**.
- ▶ Appuyez sur la touche **OK** pour remettre le temps au tour à zéro.

Effacement de tous les tours

Si vous arrêtez le moteur, le chronomètre est remis à zéro au bout de 30 secondes. Tous les tours sont effacés.

Vous devez effacer l'ensemble des tours : il est impossible d'effacer seulement 1 tour. Lorsque vous avez chronométré 16 tours, vous n'avez pas besoin de remettre le tour actuel à zéro.

- ▶ Remettez à zéro le tour actuel.
- ▶ Appuyez sur **OK** pour confirmer **Reset**. Le message **Reset Race Timer?** apparaît sur le visuel multifonction.

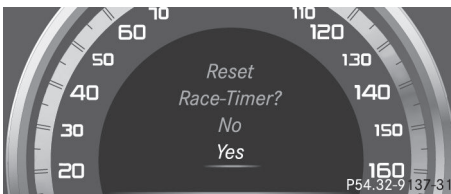

- ▶ Appuyez sur la touche **▼** pour sélectionner **Yes**, puis confirmez avec **OK**. Tous les tours sont effacés.

Analyse globale

Cette fonction apparaît uniquement si vous mémorisez au moins 1 tour et si vous arrêtez le chronomètre.

- ▶ Appuyez sur la touche **◀** ou la touche **▶** du volant pour sélectionner le menu **AMG**.
- ▶ Appuyez sur la touche **▲** autant de fois qu'il est nécessaire pour faire apparaître l'analyse globale.

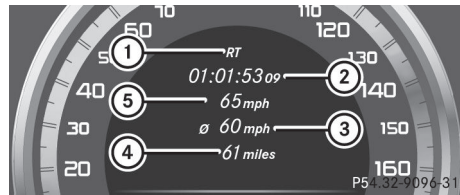

- ① Analyse globale du chronomètre de course RACETIMER
- ② Temps de trajet total
- ③ Vitesse moyenne
- ④ Distance totale parcourue
- ⑤ Vitesse maximale

Analyse par tour

Cette fonction apparaît uniquement si vous mémorisez au moins 2 tours et si vous arrêtez le chronomètre.

- ▶ Appuyez sur la touche **◀** ou la touche **▶** du volant pour sélectionner le menu **AMG**.
- ▶ Appuyez sur la touche **▲** autant de fois qu'il est nécessaire pour faire apparaître l'analyse par tour. Chaque tour est affiché dans un sous-menu propre. Vous pouvez identifier le tour le plus rapide par le clignotement du symbole ①.

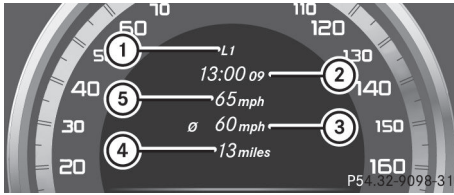

- ① Tour
 - ② Temps au tour
 - ③ Vitesse moyenne au tour
 - ④ Longueur du tour
 - ⑤ Vitesse maximale pour le tour
- Appuyez sur la touche ou la touche pour sélectionner l'analyse pour un autre tour.

Messages sur le visuel

Remarques générales

Les messages apparaissent sur le visuel multifonction.

Les messages comportant une représentation graphique peuvent être représentés de manière simplifiée dans la notice d'utilisation et différer de l'affichage apparaissant sur le visuel multifonction.



Suivez les instructions données dans les messages et tenez compte des remarques supplémentaires qui figurent dans la présente notice d'utilisation.

Certains messages sont accompagnés d'un signal sonore d'alerte ou d'une tonalité continue.

Lorsque vous coupez le contact, tous les messages sont effacés, à l'exception de ceux à haut niveau de priorité. Ces derniers ne sont supprimés qu'une fois que la cause des défauts a été éliminée.

Lorsque vous arrêtez le véhicule, tenez compte des remarques relatives à la fonction HOLD (▷ page 181) et au stationnement (▷ page 161).

Masquage des messages sur le visuel







- ▶ Pour masquer le message, appuyez sur la touche  ou la touche  du volant. Le message est masqué.

Les messages à haut niveau de priorité apparaissent en rouge sur le visuel multifonction. Certains messages à haut niveau de priorité ne peuvent pas être masqués.

Ils restent affichés sur le visuel multifonction jusqu'à ce que la cause des défauts ait été éliminée.

Mémoire des messages

La **mémoire des messages** vous permet de prendre connaissance des messages qui ont été mémorisés.

- ▶ Appuyez sur la touche  ou la touche  du volant pour sélectionner le menu **Main-**
tenance.
Si des messages sont mémorisés, le message suivant, par exemple, apparaît sur le visuel multifonction : **2 messages**.
- ▶ Appuyez sur la touche  ou la touche  pour sélectionner l'entrée, par exemple : **2 messages**.
- ▶ Appuyez sur  pour confirmer.
- ▶ Appuyez sur la touche  ou la touche  pour faire défiler les messages sur le visuel.

Systèmes de sécurité

Messages sur le visuel



pas dispo. pr l'instant cf. notice d'utilisation

Causes et conséquences possibles et ► Solutions

L'ABS (système antiblocage de roues), l'ESP® (régulation du comportement dynamique), le BAS (freinage d'urgence assisté), le système PRE-SAFE®, la fonction HOLD et l'aide au démarrage en côte ne sont pas disponibles pour le moment.

Il se peut que le BAS PLUS et le frein PRE-SAFE® soient également en panne.

En outre, les voyants d'alerte ,  et  qui se trouvent sur le combiné d'instruments sont allumés.

Le système ATTENTION ASSIST est désactivé.

Causes possibles :

- L'autodiagnostic n'est pas encore terminé.
- Il se peut que la tension du réseau de bord soit trop basse.

 **ATTENTION**

Le système de freinage continue de fonctionner avec son efficacité normale, mais sans les fonctions indiquées ci-dessus. Les roues peuvent alors se bloquer, par exemple en cas de freinage à fond.

La manœuvrabilité et le comportement au freinage du véhicule sont fortement compromis. La distance de freinage peut s'allonger dans les situations de freinage d'urgence.

Si l'ESP® n'est pas opérationnel, il ne peut pas stabiliser la trajectoire du véhicule.

Le risque de dérapage et d'accident augmente.

- Parcourez un bref trajet légèrement sinueux à plus de 12 mph (20 km/h) en roulant prudemment. Si le message disparaît, cela signifie que les fonctions indiquées ci-dessus sont de nouveau disponibles.

Si le message reste affiché :

- Continuez de rouler prudemment.
- Rendez-vous dans un atelier qualifié.















ne fonctionne pas cf. notice d'utilisation

L'ESP®, le BAS, le système PRE-SAFE®, la fonction HOLD et l'aide au démarrage en côte ne sont pas disponibles en raison d'un défaut.







Il se peut que le BAS PLUS et le frein PRE-SAFE® soient également en panne.



En outre, les voyants d'alerte  et  qui se trouvent sur le combiné d'instruments sont allumés.

Messages sur le visuel	Causes et conséquences possibles et ► Solutions
	<p>L'autodiagnostic n'est pas encore terminé, par exemple. Le système ATTENTION ASSIST est désactivé.</p> <p> ATTENTION</p> <p>Le système de freinage continue de fonctionner avec son efficacité normale, mais sans les fonctions indiquées ci-dessus. La distance de freinage peut alors s'allonger dans les situations de freinage d'urgence.</p> <p>Si l'ESP® n'est pas opérationnel, il ne peut pas stabiliser la trajectoire du véhicule.</p> <p>Le risque de dérapage et d'accident augmente.</p> <ul style="list-style-type: none"> ► Parcourez un bref trajet légèrement sinueux à plus de 12 mph (20 km/h) en roulant prudemment. <ul style="list-style-type: none"> Si le message disparaît, cela signifie que les fonctions indiquées ci-dessus sont de nouveau disponibles. <p>Si le message reste affiché :</p> <ul style="list-style-type: none"> ► Continuez de rouler prudemment. ► Rendez-vous dans un atelier qualifié.
<div style="display: flex; align-items: center;"> <div style="border: 1px solid black; padding: 2px; margin-right: 5px;">EBD</div> <div style="border: 1px solid black; padding: 2px; margin-right: 5px;"></div> <div style="border: 1px solid black; padding: 2px; margin-right: 5px;"></div> </div> <p>ne fonctionnent pas cf. notice d'utilisation</p>	<p>L'EBD (répartiteur électronique de freinage), l'ABS, l'ESP®, le BAS, le système PRE-SAFE®, la fonction HOLD et l'aide au démarrage en côte ne sont pas disponibles en raison d'un défaut.</p> <p>Il se peut que le BAS PLUS et le frein PRE-SAFE® soient également en panne.</p> <p>En outre, les voyants d'alerte ,  et  qui se trouvent sur le combiné d'instruments sont allumés et un signal d'alerte retentit.</p> <p> ATTENTION</p> <p>Le système de freinage continue de fonctionner avec son efficacité normale, mais sans les fonctions indiquées ci-dessus. Les roues avant et arrière peuvent alors se bloquer, par exemple en cas de freinage à fond.</p> <p>La manœuvrabilité et le comportement au freinage du véhicule sont fortement compromis. La distance de freinage peut s'allonger dans les situations de freinage d'urgence.</p> <p>Si l'ESP® n'est pas opérationnel, il ne peut pas stabiliser la trajectoire du véhicule.</p> <p>Le risque de dérapage et d'accident augmente.</p> <ul style="list-style-type: none"> ► Continuez de rouler prudemment. ► Rendez-vous immédiatement dans un atelier qualifié.

Messages sur le visuel	Causes et conséquences possibles et ► Solutions
<p>PARK (uniquement pour les États-Unis)  (uniquement pour le Canada)</p> <p>Desserrer frein stationnement</p>	<p>Vous roulez avec le frein de stationnement serré. En outre, un signal d'alerte retentit.</p> <p>► Desserrez le frein de stationnement.</p>
<p>BRAKE (uniquement pour les États-Unis)  (uniquement pour le Canada)</p> <p>Freiner immédiatement</p>	<p>Un défaut est survenu alors que la fonction HOLD ou le DISTRONIC PLUS était activé.</p> <p>Il se peut qu'un signal sonore retentisse à intervalles réguliers. Ce signal s'intensifie si vous essayez de verrouiller le véhicule.</p> <p>Vous ne pouvez pas démarrer le moteur.</p> <p>► Tout en tenant compte des conditions de circulation, appuyez fermement sur la pédale de frein jusqu'à ce que le message disparaisse du visuel.</p> <p>► Immobilisez le véhicule à l'aide de la cale pliante (▷ page 356) qui se trouve dans l'outillage de bord pour l'empêcher de se mettre à rouler.</p> <p>Vous pouvez redémarrer le moteur.</p>
<p>BRAKE (uniquement pour les États-Unis)  (uniquement pour le Canada)</p> <p>Contrôler niveau liquide de frein</p>	<p>Il n'y a pas suffisamment de liquide de frein dans le réservoir.</p> <p>En outre, le voyant d'alerte BRAKE (uniquement pour les États-Unis)/ (uniquement pour le Canada) qui se trouve sur le combiné d'instruments est allumé et un signal d'alerte retentit.</p> <p>⚠ ATTENTION</p> <p>Il se peut que l'effet de freinage diminue.</p> <p>Il y a risque d'accident.</p> <p>► Arrêtez-vous immédiatement en tenant compte des conditions de circulation. Ne continuez pas de rouler!</p> <p>► Immobilisez le véhicule pour qu'il ne puisse pas se mettre à rouler (▷ page 161).</p> <p>► Prenez contact avec un atelier qualifié.</p> <p>► Ne faites pas l'appoint de liquide de frein. Le défaut n'en serait pas éliminé pour autant.</p>
<p></p> <p>Usure garnitures de frein</p>	<p>Les garnitures de frein ont atteint la limite d'usure.</p> <p>► Rendez-vous dans un atelier qualifié.</p>

Messages sur le visuel	Causes et conséquences possibles et ► Solutions
 mbrace ne fonctionne pas	Une ou plusieurs fonctions principales du système mbrace sont en panne. ► Faites contrôler le système mbrace par un atelier qualifié.
PRE-SAFE ne fonctionnent pas cf. notice d'utilisation	Certaines fonctions importantes du système PRE-SAFE® sont en panne. Tous les autres systèmes de protection des occupants, tels que les airbags, restent disponibles. ► Rendez-vous immédiatement dans un atelier qualifié.
PRE-SAFE Fonctionnement limité momentanément cf. notice d'utilisation	Le frein PRE-SAFE® n'est momentanément pas opérationnel. Causes possibles : <ul style="list-style-type: none"> • Son fonctionnement est perturbé par de fortes précipitations. • Les capteurs intégrés dans la grille de calandre et dans les pare-chocs sont encrassés. • Le système de capteurs radar n'est momentanément pas opérationnel, par exemple en raison du rayonnement électromagnétique à proximité des émetteurs de radio et de télévision ou d'autres sources de rayonnement. • Véhicules AMG : l'ESP® est désactivé. • La température du système n'est pas située dans la plage de température de service. • La tension du réseau de bord est trop basse. Le message disparaît dès que la situation ne correspond plus à l'une des causes indiquées ci-dessus. Le frein PRE-SAFE® peut de nouveau fonctionner. Si le message ne disparaît pas : <ul style="list-style-type: none"> ► Arrêtez-vous en tenant compte des conditions de circulation. ► Immobilisez le véhicule pour qu'il ne puisse pas se mettre à rouler (▷ page 161). ► Nettoyez les capteurs qui se trouvent dans la grille de calandre et dans les pare-chocs (▷ page 308). ► Redémarrez le moteur. ► Véhicules AMG : réactivez l'ESP® (▷ page 71).
PRE-SAFE Fonctionnement limité cf. notice d'utilisation	Le frein PRE-SAFE® n'est pas disponible en raison d'un défaut. Il se peut que le BAS PLUS ou l'alerte de distance soit également en panne. ► Rendez-vous dans un atelier qualifié.

Messages sur le visuel	Causes et conséquences possibles et ► Solutions
 <p>Système retenue Défaut Aller à l'atelier</p>	<p>Les systèmes de retenue supplémentaires (SRS) sont en panne. En outre, le voyant d'alerte  qui se trouve sur le combiné d'instruments est allumé.</p> <p>▲ ATTENTION</p> <p>Les airbags et les rétracteurs de ceinture peuvent se déclencher de manière intempestive ou ne pas se déclencher en cas d'accident.</p> <p>Le risque de blessure augmente.</p> <p>► Rendez-vous dans un atelier qualifié.</p> <p>Pour de plus amples informations sur le SRS, voir (> page 43).</p>
 <p>avant gauche Défaut Aller à l'atelier ou avant droit Défaut Aller à l'atelier</p>	<p>Les systèmes de retenue supplémentaires (SRS) avant gauches ou droits sont en panne. En outre, le voyant d'alerte  qui se trouve sur le combiné d'instruments est allumé.</p> <p>▲ ATTENTION</p> <p>Les airbags et les rétracteurs de ceinture peuvent se déclencher de manière intempestive ou ne pas se déclencher en cas d'accident.</p> <p>Le risque de blessure augmente.</p> <p>► Rendez-vous dans un atelier qualifié.</p>
 <p>arrière gauche Défaut Aller à l'atelier ou arrière droit Défaut Aller à l'atelier</p>	<p>▲ ATTENTION</p> <p>Les airbags et les rétracteurs de ceinture peuvent se déclencher de manière intempestive ou ne pas se déclencher en cas d'accident.</p> <p>Le risque de blessure augmente.</p> <p>Les systèmes de retenue supplémentaires (SRS) au niveau de la place arrière gauche ou droite sont en panne. En outre, le voyant d'alerte  qui se trouve sur le combiné d'instruments est allumé.</p> <p>► Rendez-vous dans un atelier qualifié.</p>

Messages sur le visuel	Causes et conséquences possibles et ► Solutions
 <p>Airbag rideau gauche Défaut Aller à l'atelier ou Airbag rideau droit Défaut Aller à l'atelier</p>	<p>L'airbag rideau gauche ou droit est en panne.</p> <p>En outre, le voyant d'alerte  qui se trouve sur le combiné d'instruments est allumé.</p> <p> ATTENTION</p> <p>L'airbag rideau gauche ou droit peut se déclencher de manière intempestive ou ne pas se déclencher en cas d'accident.</p> <p>Le risque de blessure augmente.</p> <p>► Rendez-vous dans un atelier qualifié.</p>

Messages sur le visuel	Causes et conséquences possibles et ► Solutions
<p>Airbag frontal passager désactivé cf. notice d'utilisation</p>	<p>L'airbag frontal du passager est désactivé pendant la marche alors que</p> <ul style="list-style-type: none"> • une personne adulte ou • une personne dépassant une certaine taille est assise sur le siège du passager <p>Si des forces supplémentaires s'exercent sur le siège, le système risque de mesurer un poids trop faible.</p> <p> ATTENTION</p> <p>L'airbag frontal du passager ne se déclenchera pas en cas d'accident.</p> <p>Le risque de blessure augmente.</p> <ul style="list-style-type: none"> ► Arrêtez-vous immédiatement en tenant compte des conditions de circulation. ► Immobilisez le véhicule pour qu'il ne puisse pas se mettre à rouler (► page 161). ► Coupez le contact. ► Faites descendre l'occupant du siège du passager. ► Laissez le siège libre, fermez la porte du passager et mettez le contact. ► Observez le voyant PASSENGER AIRBAG OFF qui se trouve sur la console centrale et le visuel multifonction, puis contrôlez les points suivants : <p>Lorsque le siège est inoccupé et que le contact est mis :</p> <ul style="list-style-type: none"> • Le voyant PASSENGER AIRBAG OFF doit être allumé et le rester. Si le voyant est allumé, c'est que l'OCS a désactivé l'airbag frontal du passager (► page 50). • Les messages Airbag frontal passager activé cf. notice d'utilisation ou Airbag frontal passager désactivé cf. notice d'utilisation ne doivent pas apparaître sur le visuel multifonction. <ul style="list-style-type: none"> ► Attendez 60 secondes au moins que les processus de contrôle nécessaires se soient achevés. ► Assurez-vous qu'aucun des messages n'apparaît sur le visuel multifonction. <p>Une fois ces conditions remplies, le siège du passager peut de nouveau être occupé. Selon la manière dont l'OCS classifie l'occupant, le voyant PASSENGER AIRBAG OFF reste allumé ou s'éteint.</p>



Messages sur le visuel	Causes et conséquences possibles et ► Solutions
	<p>Si ces conditions ne sont pas remplies, le système ne fonctionne pas correctement.</p> <p>► Rendez-vous immédiatement dans un atelier qualifié.</p> <p>Pour de plus amples informations sur l'OCS, voir (► page 50).</p>
<p>Airbag frontal passager activé cf. notice d'utilisation</p>	<p>L'airbag frontal du passager est activé pendant la marche alors que</p> <ul style="list-style-type: none"> • un enfant, une personne de petite taille ou un objet ayant un poids inférieur au seuil de poids du système se trouve sur le siège du passager ou • le siège du passager est inoccupé <p>Dans certains cas, le système détecte des objets ou des forces exerçant un poids supplémentaire sur le siège.</p> <p>⚠ ATTENTION</p> <p>L'airbag frontal du passager peut se déclencher de manière intempestive.</p> <p>Le risque de blessure augmente.</p> <ul style="list-style-type: none"> ► Arrêtez-vous immédiatement en tenant compte des conditions de circulation. ► Immobilisez le véhicule pour qu'il ne puisse pas se mettre à rouler (► page 161). ► Coupez le contact. ► Ouvrez la porte du passager. ► Retirez l'enfant et le siège-enfant du siège du passager. ► Assurez-vous qu'aucun objet ne se trouve sur le siège et ne puisse exercer un poids supplémentaire sur celui-ci. Sinon, le système peut détecter le poids supplémentaire et considérer un occupant du siège du passager comme plus lourd qu'il ne l'est réellement. ► Laissez le siège libre, fermez la porte du passager et mettez le contact. ► Observez le voyant PASSENGER AIRBAG OFF qui se trouve sur la console centrale et le visuel multifonction, puis contrôlez les points suivants : <p>Lorsque le siège est inoccupé et que le contact est mis :</p> <ul style="list-style-type: none"> • Le voyant PASSENGER AIRBAG OFF doit être allumé et le rester. Si le voyant est allumé, c'est que l'OCS (système de classifica-







Messages sur le visuel	Causes et conséquences possibles et ► Solutions
	<p>tion des occupants) a désactivé l'airbag frontal du passager (► page 50).</p> <ul style="list-style-type: none"> • Les messages Airbag frontal passager activé cf. notice d'utilisation ou Airbag frontal passager désactivé cf. notice d'utilisation ne doivent pas apparaître sur le visuel multifonction. <p>► Attendez 60 secondes au moins que les processus de contrôle nécessaires se soient achevés.</p> <p>► Assurez-vous qu'aucun des messages n'apparaît sur le visuel multifonction.</p> <p>Une fois ces conditions remplies, le siège du passager peut de nouveau être occupé. Selon la manière dont l'OCS classe l'occupant, le voyant PASSENGER AIRBAG OFF reste allumé ou s'éteint.</p> <p>Si ces conditions ne sont pas remplies, le système ne fonctionne pas correctement.</p> <p>► Rendez-vous immédiatement dans un atelier qualifié.</p> <p>Pour de plus amples informations sur l'OCS, voir (► page 50).</p>







Eclairage





i Messages sur le visuel relatifs aux diodes électroluminescentes :



Ce message apparaît uniquement si toutes les diodes sont défectives.

Messages sur le visuel	Causes et conséquences possibles et ► Solutions
 <p>Eclairage intersection gauche ou Eclairage intersection droit</p>	<p>L'éclairage d'intersection gauche ou droit est défectueux.</p> <p>► Vérifiez que l'ampoule peut être remplacée (► page 120).</p> <p>ou</p> <p>► Rendez-vous dans un atelier qualifié.</p>
 <p>Feu croisement gauche ou Feu croisement droit</p>	<p>Le feu de croisement gauche ou droit est défectueux.</p> <p>► Vérifiez que l'ampoule peut être remplacée (► page 120).</p> <p>ou</p> <p>► Rendez-vous dans un atelier qualifié.</p>

Messages sur le visuel	Causes et conséquences possibles et ► Solutions
 Clignotant arrière gauche ou Clignotant arrière droit	Le clignotant arrière gauche ou droit est défectueux. ► Vérifiez que l'ampoule peut être remplacée (▷ page 120). ou ► Rendez-vous dans un atelier qualifié.
 Clignotant avant gauche ou Clignotant avant droit	Le clignotant avant gauche ou droit est défectueux. ► Vérifiez que l'ampoule peut être remplacée (▷ page 120). ou ► Rendez-vous dans un atelier qualifié.
 Clignotant rétroviseur gauche ou Clignotant rétroviseur droit	Le clignotant dans le rétroviseur extérieur gauche ou droit est défectueux. ► Vérifiez que l'ampoule peut être remplacée (▷ page 120). ou ► Rendez-vous dans un atelier qualifié.
 3e feu stop	Le 3e feu stop est défectueux. ► Vérifiez que l'ampoule peut être remplacée (▷ page 120). ou ► Rendez-vous dans un atelier qualifié.
 Feu stop/arrière gauche ou Feu stop/arrière droit	Le feu stop/feu arrière gauche ou droit est défectueux. ► Vérifiez que l'ampoule peut être remplacée (▷ page 120). ou ► Rendez-vous dans un atelier qualifié.
 Feu route gauche ou Feu route droit	Le feu de route gauche ou droit est défectueux. ► Vérifiez que l'ampoule peut être remplacée (▷ page 120). ou ► Rendez-vous dans un atelier qualifié.
 Proj. antibrouillard gauche ou Proj. antibrouillard droit	Le projecteur antibrouillard gauche ou droit est défectueux. ► Vérifiez que l'ampoule peut être remplacée (▷ page 120). ou ► Rendez-vous dans un atelier qualifié.

Messages sur le visuel	Causes et conséquences possibles et ► Solutions
 <p>Feu antibrouillard arrière</p>	<p>Le feu antibrouillard arrière est défectueux.</p> <p>► Vérifiez que l'ampoule peut être remplacée (▷ page 120).</p> <p>ou</p> <p>► Rendez-vous dans un atelier qualifié.</p>
 <p>Feu stationnement avant gauche ou Feu stationnement avant droit</p>	<p>Le feu de position ou le feu de stationnement avant gauche ou droit est défectueux.</p> <p>► Vérifiez que l'ampoule peut être remplacée (▷ page 120).</p> <p>ou</p> <p>► Rendez-vous dans un atelier qualifié.</p>
 <p>Feu recul gauche ou Feu recul droit</p>	<p>Le feu de recul gauche ou droit est défectueux.</p> <p>► Vérifiez que l'ampoule peut être remplacée (▷ page 121).</p> <p>ou</p> <p>► Rendez-vous dans un atelier qualifié.</p>
 <p>Feu position latéral avant gauche ou Feu position latéral avant droit</p>	<p>Le feu de position latéral avant gauche ou droit est défectueux.</p> <p>► Vérifiez que l'ampoule peut être remplacée (▷ page 120).</p> <p>ou</p> <p>► Rendez-vous dans un atelier qualifié.</p>
 <p>Feu position latéral arrière gauche ou Feu position latéral arrière droit</p>	<p>Le feu de position latéral arrière gauche ou droit est défectueux.</p> <p>► Vérifiez que l'ampoule peut être remplacée (▷ page 120).</p> <p>ou</p> <p>► Rendez-vous dans un atelier qualifié.</p>
 <p>Eclairage de jour gauche ou Eclairage de jour droit</p>	<p>L'éclairage de jour gauche ou droit est défectueux.</p> <p>► Vérifiez que l'ampoule peut être remplacée (▷ page 120).</p> <p>ou</p> <p>► Rendez-vous dans un atelier qualifié.</p>
 <p>Eclairage actif virages ne fonctionne pas</p>	<p>L'éclairage actif dans les virages est défectueux.</p> <p>► Rendez-vous dans un atelier qualifié.</p>

Messages sur le visuel	Causes et conséquences possibles et ► Solutions
 <p>Défaut cf. notice d'utilisation</p>	<p>L'éclairage extérieur est en panne.</p> <p>► Rendez-vous dans un atelier qualifié.</p>
 <p>Défaut cf. notice d'utilisation</p>	<p>L'éclairage extérieur est en panne.</p> <p>► Rendez-vous dans un atelier qualifié.</p>
 <p>Allumage feux automatique ne fonctionne pas</p>	<p>Le capteur de luminosité est défectueux.</p> <p>► Rendez-vous dans un atelier qualifié.</p>
 <p>Eteindre les feux</p>	<p>L'éclairage est allumé alors que vous quittez le véhicule. En outre, un signal d'alerte retentit.</p> <p>► Tournez le commutateur d'éclairage sur AUTO.</p>
<p>Assistant adapt. feux route ne fonctionne pas</p>	<p>L'assistant adaptatif des feux de route est défectueux.</p> <p>► Rendez-vous dans un atelier qualifié.</p>
<p>Assistant adapt. feux route pas dispo. pr l'assistant cf. notice d'utilisation</p>	<p>L'assistant adaptatif des feux de route est désactivé et il n'est momentanément pas opérationnel. Causes possibles :</p> <ul style="list-style-type: none"> • Le pare-brise est encrassé dans le champ de la caméra. • La visibilité est perturbée par de fortes précipitations ou du brouillard. <p>► Nettoyez le pare-brise.</p> <p>Lorsque le système reconnaît l'entière disponibilité de la caméra, le message Assistant adapt. feux route de nouveau disponible apparaît sur le visuel.</p> <p>L'assistant adaptatif des feux de route peut de nouveau fonctionner.</p>

Moteur	
Messages sur le visuel	Causes et conséquences possibles et ► Solutions
 <p>Faire l'appoint liquide refroid. cf. notice d'utilisation</p>	<p>Le niveau du liquide de refroidissement est trop bas.</p> <p>! Evitez les longs trajets si le niveau de liquide de refroidissement dans le circuit de refroidissement du moteur est trop bas. Sinon, vous endommagez le moteur.</p> <ul style="list-style-type: none"> ► Faites l'appoint de liquide de refroidissement en tenant compte des avertissements (► page 302). ► Si vous devez fréquemment faire l'appoint de liquide de refroidissement, faites contrôler le système de refroidissement du moteur par un atelier qualifié.
	<p>Le moteur du ventilateur est défectueux.</p> <ul style="list-style-type: none"> ► Si la température du liquide de refroidissement est inférieure à 248 °F (120 °C), continuez de rouler jusqu'à l'atelier qualifié le plus proche. ► Evitez dans ce cas toute charge importante du moteur (trajet en montagne, par exemple) et la circulation dans les encombrements.

Messages sur le visuel



Liquide refroid.
S'arrêter Couper
moteur

Causes et conséquences possibles et ► Solutions

Le liquide de refroidissement est trop chaud.
En outre, un signal d'alerte retentit.

 **ATTENTION**

Ne roulez pas lorsque le moteur a subi une surchauffe. Des liquides s'étant répandus dans le compartiment moteur à la suite de fuites ou d'une mauvaise manipulation pourraient s'enflammer.

En outre, la vapeur qui s'échappe d'un moteur ayant subi une surchauffe peut provoquer de graves brûlures, même lors de la simple ouverture du capot.

Il y a risque de blessure.

- Arrêtez-vous immédiatement en tenant compte des conditions de circulation et coupez le moteur.
- Immobilisez le véhicule pour qu'il ne puisse pas se mettre à rouler (► page 161).
- Attendez que le moteur ait refroidi.
- Assurez-vous que l'arrivée d'air jusqu'au radiateur du moteur n'est pas obstruée (par de la neige gelée, par exemple).
- Attendez que le message ait disparu et que la température du liquide de refroidissement soit inférieure à 248 °F (120 °C) avant de redémarrer le moteur. Sinon, le moteur risque d'être endommagé.
- Surveillez l'indicateur de température du liquide de refroidissement.
- Si la température augmente de nouveau, rendez-vous immédiatement dans un atelier qualifié.

Dans des conditions de marche normales et avec une proportion de liquide de refroidissement conforme aux prescriptions, la température affichée peut atteindre 248 °F (120 °C).

Messages sur le visuel



Causes et conséquences possibles et ► Solutions

La batterie ne se charge plus.

En outre, un signal d'alerte retentit.

Causes possibles :

- L'alternateur est défectueux.
 - La courroie à nervures trapézoïdales est cassée.
 - La partie électronique présente un défaut.
- Arrêtez-vous immédiatement en tenant compte des conditions de circulation et coupez le moteur.
- Immobilisez le véhicule pour qu'il ne puisse pas se mettre à rouler (▷ page 161).
- Ouvrez le capot.
- Effectuez un contrôle visuel de la courroie à nervures trapézoïdales pour voir si elle est cassée.

Si la courroie à nervures trapézoïdales est cassée :

! Ne reprenez pas la route ! Sinon, le moteur risque de surchauffer.

- Prenez contact avec un atelier qualifié.

Si la courroie à nervures trapézoïdales est en bon état :

- Rendez-vous dans un atelier qualifié.



A la station-service : contrôler niveau huile moteur





Le niveau d'huile est descendu à la valeur minimale.



En outre, un signal d'alerte retentit.

- Contrôlez le niveau d'huile au plus tard au prochain ravitaillement (▷ page 301).
- Faites l'appoint si nécessaire (▷ page 301).
- Si vous devez effectuer souvent l'appoint d'huile moteur, faites contrôler le moteur par un atelier qualifié.



! Evitez les longs trajets si le niveau de liquide de refroidissement dans le circuit de refroidissement du moteur est trop bas. Sinon, vous risquez d'endommager le moteur.

Pour de plus amples informations sur les huiles moteur agréées, adressez-vous à un atelier qualifié ou consultez le site Internet <http://bevo.mercedes-benz.com>.

Messages sur le visuel	Causes et conséquences possibles et ► Solutions
 <p>A la station-service: ajouter 1 quart d'huile moteur</p>	<p>Véhicules AMG: le niveau d'huile est trop bas.</p> <ul style="list-style-type: none"> ► Contrôlez le niveau d'huile au plus tard au prochain ravitaillement (▷ page 301). ► Faites l'appoint si nécessaire (▷ page 301). ► Si vous devez effectuer souvent l'appoint d'huile moteur, faites contrôler le moteur par un atelier qualifié. <p>! Evitez les longs trajets si le niveau de liquide de refroidissement dans le circuit de refroidissement du moteur est trop bas. Sinon, vous risquez d'endommager le moteur.</p> <p>Pour de plus amples informations sur les huiles moteur agréées, adressez-vous à un atelier qualifié ou consultez le site Internet http://bevo.mercedes-benz.com.</p>
 <p>Réserve carburant</p>	<p>Le niveau de carburant a atteint le niveau de réserve.</p> <ul style="list-style-type: none"> ► Faites le plein à la prochaine station-service.
	<p>Il ne reste presque plus de carburant dans le réservoir.</p> <ul style="list-style-type: none"> ► Faites impérativement le plein à la prochaine station-service.
 <p>Bouchon réservoir ouvert</p>	<p>Une perte de pression est survenue dans le système d'alimentation en carburant. Le bouchon du réservoir n'est pas correctement fermé ou le système d'alimentation en carburant n'est pas étanche.</p> <ul style="list-style-type: none"> ► Vérifiez que le bouchon du réservoir est correctement fermé. <p>Si le bouchon du réservoir n'est pas correctement fermé:</p> <ul style="list-style-type: none"> ► Fermez le bouchon du réservoir. <p>Si le bouchon du réservoir est fermé:</p> <ul style="list-style-type: none"> ► Rendez-vous dans un atelier qualifié.

Systèmes d'aide à la conduite	
Messages sur le visuel	Causes et conséquences possibles et ► Solutions
 <p>Attention Assist: Faites une pause</p>	<p>Le système ATTENTION ASSIST a détecté, à partir de certains critères, des signes de fatigue ou un manque de vigilance croissant chez le conducteur. En outre, un signal d'alerte retentit.</p> <ul style="list-style-type: none"> ► Faites une pause si nécessaire. <p>Pendant les longs trajets, faites à temps des pauses régulières qui vous permettent de vous reposer.</p>
 <p>Attention Assist ne fonctionne pas</p>	<p>Le système ATTENTION ASSIST est en panne.</p> <ul style="list-style-type: none"> ► Rendez-vous dans un atelier qualifié.
 <p>désactivé</p>	<p>La fonction HOLD est désactivée. Le véhicule a dérapé. En outre, un signal d'alerte retentit.</p> <ul style="list-style-type: none"> ► Réactivez la fonction HOLD plus tard (► page 181). <p>La fonction HOLD est désactivée. Une des conditions d'activation n'était plus remplie lorsque vous avez appuyé fermement sur la pédale de frein.</p> <p>En outre, un signal d'alerte retentit.</p> <ul style="list-style-type: none"> ► Vérifiez les conditions d'activation de la fonction HOLD (► page 181).
<p>Capteurs radar dés-activés cf. notice d'utilisation</p>	<p>Les capteurs radar sont désactivés.</p> <ul style="list-style-type: none"> ► Activez les capteurs radar (► page 221).

Messages sur le visuel	Causes et conséquences possibles et ► Solutions
<p>Assistant trajectoire pas dispo. pr l'instant cf. notice d'utilisation ou Assistant de trajectoire actif pas dispo. pr l'instant cf. notice d'utilisation</p>	<p>L'assistant de trajectoire ou l'assistant de trajectoire actif est désactivé et il n'est momentanément pas opérationnel. Causes possibles :</p> <ul style="list-style-type: none"> • Le pare-brise est encrassé dans le champ de la caméra. • La visibilité est perturbée par de fortes précipitations ou du brouillard. • Les marques de délimitation de la voie sont manquantes pendant un certain temps. • Les marques de délimitation de la voie sont usées, sombres ou recouvertes de saleté ou de neige, par exemple. <p>Le message disparaît dès que la situation ne correspond plus à l'une des causes indiquées ci-dessus.</p> <p>L'assistant de trajectoire ou l'assistant de trajectoire actif peut de nouveau fonctionner.</p> <p>Si le message ne disparaît pas :</p> <ul style="list-style-type: none"> ► Arrêtez-vous en tenant compte des conditions de circulation. ► Immobilisez le véhicule pour qu'il ne puisse pas se mettre à rouler (▷ page 161). ► Nettoyez le pare-brise.
<p>Assistant trajectoire ne fonctionne pas ou Assistant de trajectoire actif ne fonctionne pas</p>	<p>L'assistant de trajectoire ou l'assistant de trajectoire actif est défectueux.</p> <ul style="list-style-type: none"> ► Rendez-vous dans un atelier qualifié.

Messages sur le visuel	Causes et conséquences possibles et ► Solutions
<p>Avertisseur angle mort pas dispo. pr l'instant cf. notice d'utilisation ou Avertisseur actif d'angle mort pas dispo. pr l'instant cf. notice d'utilisation</p>	<p>L'avertisseur d'angle mort ou l'avertisseur actif d'angle mort n'est momentanément pas opérationnel. Causes possibles :</p> <ul style="list-style-type: none"> • Les capteurs sont encrassés. • Son fonctionnement est perturbé par de fortes précipitations. • La température du système de capteurs radar n'est pas située dans la plage de température de service. • Le système de capteurs radar n'est momentanément pas opérationnel, par exemple en raison du rayonnement électromagnétique à proximité des émetteurs de radio et de télévision ou d'autres sources de rayonnement. <p>En outre, les voyants orange  intégrés aux rétroviseurs extérieurs sont allumés.</p> <p>Le message disparaît dès que la situation ne correspond plus à l'une des causes indiquées ci-dessus.</p> <p>L'avertisseur d'angle mort ou l'avertisseur actif d'angle mort peut de nouveau fonctionner.</p> <p>Si le message ne disparaît pas :</p> <ul style="list-style-type: none"> ► Arrêtez-vous en tenant compte des conditions de circulation. ► Immobilisez le véhicule pour qu'il ne puisse pas se mettre à rouler (▷ page 161). ► Nettoyez les capteurs (▷ page 308). ► Redémarrez le moteur.
<p>Avertisseur angle mort ne fonctionne pas ou Avertisseur actif d'angle mort ne fonctionne pas</p>	<p>L'avertisseur d'angle mort ou l'avertisseur actif d'angle mort est défectueux.</p> <p>En outre, les voyants orange  intégrés aux rétroviseurs extérieurs sont allumés.</p> <ul style="list-style-type: none"> ► Rendez-vous dans un atelier qualifié.
<p>Guidage stationnement ne fonctionne pas</p>	<p>Le guidage du stationnement est défectueux (▷ page 187).</p> <ul style="list-style-type: none"> ► Redémarrez le moteur. <p>Si le message reste affiché :</p> <ul style="list-style-type: none"> ► Rendez-vous dans un atelier qualifié.

Messages sur le visuel	Causes et conséquences possibles et ► Solutions
<p>Guidage stationnement annulé</p>	<p>Le guidage du stationnement est désactivé. Causes possibles :</p> <ul style="list-style-type: none"> • Le véhicule a dérapé. • Les capteurs sont encrassés. • Un défaut est survenu. <p>En outre, un signal d'alerte retentit.</p> <p>► Réactivez le guidage du stationnement ultérieurement (▷ page 187).</p> <p>Si le symbole de la place de stationnement n'apparaît pas sur le visuel multifonction lorsque la vitesse est inférieure à 19 mph (30 km/h) :</p> <ul style="list-style-type: none"> ► Nettoyez les capteurs (▷ page 308). ► Redémarrez le moteur. <p>Si le symbole de la place de stationnement n'apparaît toujours pas sur le visuel multifonction lorsque la vitesse est inférieure à 19 mph (30 km/h) :</p> <ul style="list-style-type: none"> ► Rendez-vous dans un atelier qualifié. <p>Le guidage du stationnement est désactivé car vous avez quitté la voie.</p> <ul style="list-style-type: none"> ► Recommencez les manœuvres de stationnement en tenant compte des messages qui apparaissent sur le visuel multifonction.
<p>Guidage stationnement terminé</p>	<p>Le véhicule a atteint la position cible. En outre, un signal d'alerte retentit.</p> <p>Le message disparaît automatiquement.</p>
<p>DISTRONIC PLUS désactivé</p>	<p>Le DISTRONIC PLUS a été désactivé (▷ page 171). En outre, un signal d'alerte retentit en cas de désactivation automatique.</p>
<p>DISTRONIC PLUS de nouveau disponible</p>	<p>Après une indisponibilité temporaire, le DISTRONIC PLUS peut de nouveau fonctionner. Vous pouvez de nouveau activer le DISTRONIC PLUS (▷ page 171).</p>

Messages sur le visuel	Causes et conséquences possibles et ► Solutions
<p>DISTRONIC PLUS pas disponible pour l'instant cf. notice d'utilisation</p>	<p>Le DISTRONIC PLUS n'est momentanément pas opérationnel. Causes possibles :</p> <ul style="list-style-type: none"> • Son fonctionnement est perturbé par de fortes précipitations. • Les capteurs intégrés dans la grille de calandre et dans les pare-chocs sont encrassés. • Le système de capteurs radar n'est momentanément pas opérationnel, par exemple en raison du rayonnement électromagnétique à proximité des émetteurs de radio et de télévision ou d'autres sources de rayonnement. • La température du système n'est pas située dans la plage de température de service. • La tension du réseau de bord est trop basse. <p>En outre, un signal d'alerte retentit. Le message disparaît dès que la situation ne correspond plus à l'une des causes indiquées ci-dessus. Le DISTRONIC PLUS peut de nouveau fonctionner. Si le message ne disparaît pas :</p> <ul style="list-style-type: none"> ► Arrêtez-vous en tenant compte des conditions de circulation. ► Immobilisez le véhicule pour qu'il ne puisse pas se mettre à rouler (▷ page 161). ► Nettoyez les capteurs qui se trouvent dans la grille de calandre et dans les pare-chocs (▷ page 308). ► Redémarrez le moteur.
<p>DISTRONIC PLUS ne fonctionne pas</p>	<p>Le DISTRONIC PLUS est défectueux. Il se peut que le BAS PLUS et le frein PRE-SAFE® soient également en panne. En outre, un signal d'alerte retentit.</p> <ul style="list-style-type: none"> ► Rendez-vous dans un atelier qualifié.
<p>DISTRONIC PLUS inactif</p>	<p>Vous avez accéléré. Le DISTRONIC PLUS n'intervient plus.</p> <ul style="list-style-type: none"> ► Retirez le pied de la pédale d'accélérateur.
<p>DISTRONIC PLUS --- mph</p>	<p>Une des conditions d'activation du DISTRONIC PLUS n'est pas remplie.</p> <ul style="list-style-type: none"> ► Vérifiez les conditions d'activation du DISTRONIC PLUS (▷ page 171).

Messages sur le visuel	Causes et conséquences possibles et ► Solutions
TEMPOMAT ne fonctionne pas	<p>Le TEMPOMAT est défectueux.</p> <p>En outre, un signal d'alerte retentit.</p> <p>► Rendez-vous dans un atelier qualifié.</p>
TEMPOMAT --- mph	<p>Une des conditions d'activation du TEMPOMAT n'est pas remplie. Vous avez par exemple essayé de mémoriser une vitesse inférieure à 20 mph (30 km/h).</p> <p>► Roulez à plus de 20 mph (30 km/h), si la situation le permet, et mémorisez la vitesse.</p> <p>► Contrôlez les conditions d'activation du TEMPOMAT (► page 169).</p>







Pneus	
Messages sur le visuel	Causes et conséquences possibles et ► Solutions
<p>Pression des pneus Contrôler pneus</p>	<p>Uniquement pour le Canada :</p> <p>L'avertisseur de perte de pression des pneus a détecté une forte baisse de pression.</p> <p>En outre, un signal d'alerte retentit.</p> <p> ATTENTION</p> <p>Les pneus dont la pression est trop basse présentent les risques suivants :</p> <ul style="list-style-type: none"> • Ils peuvent éclater, en particulier lorsque la charge ou la vitesse du véhicule augmentent. • Ils peuvent s'user de manière excessive et/ou irrégulière, ce qui peut réduire fortement leur adhérence. • Le comportement routier ainsi que la manœuvrabilité et le comportement au freinage du véhicule peuvent être fortement compromis. <p>Il y a risque d'accident.</p> <ul style="list-style-type: none"> ► Arrêtez le véhicule sans donner de coups de volant ou de coups de frein brusques. Tenez compte des conditions de circulation. ► Immobilisez le véhicule pour qu'il ne puisse pas se mettre à rouler (► page 161). ► Contrôler les pneus et, si nécessaire, suivre les instructions en cas de crevaison (► page 315). ► Contrôlez la pression des pneus et corrigez-la si nécessaire. ► Redémarrez l'avertisseur de perte de pression des pneus une fois la pression correcte rétablie (► page 336).
<p>Surveillance pression pneus Redémarrer système après contrôle press.</p>	<p>Uniquement pour le Canada :</p> <p>Un message de l'avertisseur de perte de pression des pneus s'est affiché et le système n'a pas été redémarré depuis.</p> <ul style="list-style-type: none"> ► Rétablissez la pression correcte de tous les pneus. ► Redémarrez l'avertisseur de perte de pression des pneus (► page 336).
<p>Surveillance pression pneus ne fonctionne pas</p>	<p>Uniquement pour le Canada :</p> <p>L'avertisseur de perte de pression des pneus est défectueux.</p> <ul style="list-style-type: none"> ► Rendez-vous dans un atelier qualifié.

Messages sur le visuel	Causes et conséquences possibles et ► Solutions
Corriger pression pneus	<p>La pression d'un ou plusieurs pneus est insuffisante ou la différence de pression entre les différents pneus est très importante.</p> <ul style="list-style-type: none"> ► Contrôlez la pression des pneus à la prochaine occasion (▷ page 337). ► Corrigez la pression des pneus si nécessaire. ► Redémarrez le système de contrôle de la pression des pneus (▷ page 340).
Contrôler pneus	<p>La pression d'un ou plusieurs pneus a fortement baissé. La position de la ou des roues concernées est indiquée sur le visuel multifonction.</p> <p>En outre, un signal d'alerte retentit.</p> <p> ATTENTION</p> <p>Les pneus dont la pression est trop basse présentent les risques suivants :</p> <ul style="list-style-type: none"> • Ils peuvent éclater, en particulier lorsque la charge ou la vitesse du véhicule augmentent. • Ils peuvent s'user de manière excessive et/ou irrégulière, ce qui peut réduire fortement leur adhérence. • Le comportement routier ainsi que la manœuvrabilité et le comportement au freinage du véhicule peuvent être fortement compromis. <p>Il y a risque d'accident.</p> <ul style="list-style-type: none"> ► Arrêtez le véhicule sans donner de coups de volant ou de coups de frein brusques. Tenez compte des conditions de circulation. ► Immobilisez le véhicule pour qu'il ne puisse pas se mettre à rouler (▷ page 161). ► Contrôler les pneus et, si nécessaire, suivre les instructions en cas de crevaison (▷ page 315). ► Contrôlez la pression des pneus (▷ page 337). ► Corrigez la pression des pneus si nécessaire.





Messages sur le visuel	Causes et conséquences possibles et ► Solutions
<p>Attention pneu(s) défect.</p>	<p>La pression d'un ou plusieurs pneus baisse brusquement. La position de la ou des roues concernées est indiquée sur le visuel multifonction.</p> <p> ATTENTION</p> <p>La conduite avec un pneu dégonflé présente les risques suivants :</p> <ul style="list-style-type: none"> • Un pneu dégonflé compromet la manœuvrabilité et la capacité de freinage du véhicule. • Vous pourriez perdre le contrôle du véhicule. • Si vous poursuivez votre trajet avec un pneu dégonflé, celui-ci peut surchauffer et éventuellement prendre feu. <p>Il y a risque d'accident.</p> <ul style="list-style-type: none"> ► Arrêtez le véhicule sans donner de coups de volant ou de coups de frein brusques. Tenez compte des conditions de circulation. ► Immobilisez le véhicule pour qu'il ne puisse pas se mettre à rouler (► page 161). ► Contrôler les pneus et, si nécessaire, suivre les instructions en cas de crevaison (► page 315).
<p>Contrôle pression pneus pas disponible pour l'instant</p>	<p>Le système ne reçoit aucun signal des capteurs de pression des pneus en raison d'une source radioélectrique parasite. Le système de contrôle de la pression des pneus est momentanément en panne.</p> <ul style="list-style-type: none"> ► Continuez de rouler. <p>Le système de contrôle de la pression des pneus se réactive automatiquement dès que la cause de la défaillance est éliminée.</p>
<p>Pas de capteurs roue</p>	<p>Il n'y a pas de signal du capteur de pression de pneu au niveau d'un ou plusieurs pneus. Aucune valeur de pression n'est affichée sur le visuel multifonction au niveau du ou des pneus concernés.</p> <ul style="list-style-type: none"> ► Faites remplacer le ou les capteurs de pression des pneus défectueux par un atelier qualifié.



Messages sur le visuel	Causes et conséquences possibles et ► Solutions
Contrôle pression pneus ne fonctionne pas Pas de capteurs roue	<p>Les roues qui ont été montées n'ont pas de capteur de pression de pneu approprié. Le système de contrôle de la pression des pneus est désactivé.</p> <p>► Montez des roues munies d'un capteur approprié. Le système de contrôle de la pression des pneus est activé quelques minutes après le démarrage.</p>
Système de contrôle de la pression des pneus ne fonctionne pas	<p>Le système de contrôle de la pression des pneus est défectueux.</p> <p>► Rendez-vous dans un atelier qualifié.</p>



Véhicule	
Messages sur le visuel	Causes et conséquences possibles et ► Solutions
Pour démarrer: sélectionner position P ou N	<p>Vous avez essayé de démarrer le moteur alors que la boîte de vitesses se trouve sur R ou D.</p> <p>► Mettez la boîte de vitesses sur P ou sur N.</p>
P Mettre boîte de vitesses sur position P	<p>Vous avez essayé d'arrêter le moteur avec la touche de démarrage et d'arrêt alors que la boîte de vitesses ne se trouvait pas sur P.</p> <p>► Mettez la boîte de vitesses sur P.</p> <p>Alors que la fonction HOLD ou le DISTRONIC PLUS était activé, vous avez</p> <ul style="list-style-type: none"> • ouvert la porte du conducteur et débouclé votre ceinture de sécurité ou • arrêté le moteur ou • ouvert le capot <p>Il se peut qu'un signal sonore retentisse à intervalles réguliers. Ce signal s'intensifie si vous essayez de verrouiller le véhicule. Vous ne pouvez pas démarrer le moteur.</p> <p>► Mettez la boîte de vitesses sur P. Vous pouvez redémarrer le moteur.</p>
	<p>Le coffre est ouvert.</p> <p>► Fermez le coffre.</p>

Messages sur le visuel	Causes et conséquences possibles et ► Solutions
	<p>Le capot est ouvert.</p> <p> ATTENTION</p> <p>Le capot ouvert peut empêcher toute visibilité pendant la marche. Il y a risque d'accident.</p> <ul style="list-style-type: none"> ► Arrêtez-vous immédiatement en tenant compte des conditions de circulation. ► Immobilisez le véhicule pour qu'il ne puisse pas se mettre à rouler (▷ page 161). ► Fermez le capot.
	<p>Une porte au moins est ouverte.</p> <ul style="list-style-type: none"> ► Fermez toutes les portes.
 <p>Dossier siège avant gauche non verrouillé ou Dossier siège avant droit non verrouillé</p>	<p>Le dossier du siège du conducteur ou du siège du passager n'est pas verrouillé. En outre, un signal d'alerte retentit.</p> <ul style="list-style-type: none"> ► Basculez le dossier vers l'arrière jusqu'à ce qu'il se verrouille.
 <p>Direction assistée Défaut cf. notice d'utilisation</p>	<p>La direction assistée est en panne. En outre, un signal d'alerte retentit.</p> <p> ATTENTION</p> <p>Vous devez exercer une force plus importante pour diriger le véhicule. Il y a risque d'accident.</p> <ul style="list-style-type: none"> ► Contrôlez si vous êtes en mesure de diriger le véhicule. ► Si vous pouvez diriger le véhicule en toute sécurité: roulez prudemment jusqu'à un atelier qualifié. ► Si vous ne pouvez pas diriger le véhicule en toute sécurité: ne reprenez pas la route et contactez l'atelier qualifié le plus proche.

Messages sur le visuel	Causes et conséquences possibles et ► Solutions
Téléphone No Service	<p>Votre véhicule se trouve en dehors de la zone d'émission et de réception de l'opérateur de téléphonie mobile.</p> <p>► Attendez que l'affichage de disponibilité du téléphone portable apparaisse sur le visuel multifonction.</p>
 Faire l'appoint liquide lave-glace	<p>Le niveau du liquide de lave-glace dans le réservoir est en dessous du niveau minimal.</p> <p>► Faites l'appoint de liquide de lave-glace (> page 303).</p>



Clé	
Messages sur le visuel	Causes et conséquences possibles et ► Solutions
 La clé ne correspond pas au véhicule	<p>Vous avez introduit la mauvaise clé dans le contacteur d'allumage.</p> <p>► Utilisez la bonne clé.</p>
 Retirer la clé	<p>La clé se trouve dans le contacteur d'allumage.</p> <p>► Retirez la clé.</p>
 Remplacer la clé	<p>La clé doit être remplacée.</p> <p>► Rendez-vous dans un atelier qualifié.</p>
 Remplacer piles de la clé	<p>Les piles de la clé dotée de la fonction KEYLESS-GO sont déchargées.</p> <p>► Remplacez les piles (> page 81).</p>
 Emporter la clé	<p>Ce message est affiché sur le visuel pendant 60 secondes maximum et sert uniquement de rappel.</p> <p>Vous avez ouvert la porte du conducteur alors que le moteur est arrêté. La clé dotée de la fonction KEYLESS-GO ne se trouve pas dans le contacteur d'allumage.</p> <p>► Lorsque vous quittez le véhicule, prenez la clé KEYLESS-GO avec vous.</p>

Messages sur le visuel	Causes et conséquences possibles et ► Solutions
 <p>Clé pas identifiée (message en rouge sur le visuel)</p>	<p>La clé dotée de la fonction KEYLESS-GO ne se trouve pas dans le véhicule.</p> <p>En outre, un signal d'alerte retentit.</p> <p>Une fois le moteur arrêté, vous ne pourrez ni verrouiller le véhicule de manière centralisée ni redémarrer le moteur.</p> <ul style="list-style-type: none"> ► Arrêtez-vous immédiatement en tenant compte des conditions de circulation. ► Immobilisez le véhicule pour qu'il ne puisse pas se mettre à rouler. (► page 161) (► page 161). ► Cherchez la clé dotée de la fonction KEYLESS-GO. <p>La clé dotée de la fonction KEYLESS-GO n'est pas identifiée alors que le moteur tourne car une source radioélectrique puissante perturbe le système.</p> <p>En outre, un signal d'alerte retentit.</p> <ul style="list-style-type: none"> ► Arrêtez-vous immédiatement en tenant compte des conditions de circulation. ► Immobilisez le véhicule pour qu'il ne puisse pas se mettre à rouler (► page 161). ► Introduisez la clé dans le contacteur d'allumage pour commander les fonctions du véhicule.
 <p>Clé non identifiée (message en blanc sur le visuel)</p>	<p>La clé dotée de la fonction KEYLESS-GO ne peut pas être identifiée pour le moment.</p> <ul style="list-style-type: none"> ► Changez la clé dotée de la fonction KEYLESS-GO de place dans le véhicule. <p>Si la clé dotée de la fonction KEYLESS-GO ne peut toujours pas être identifiée :</p> <ul style="list-style-type: none"> ► Introduisez la clé dans le contacteur d'allumage pour commander les fonctions du véhicule.
 <p>Clé encore dans le véhicule</p>	<p>La clé dotée de la fonction KEYLESS-GO a été détectée dans le véhicule au moment du verrouillage.</p> <ul style="list-style-type: none"> ► Retirez la clé dotée de la fonction KEYLESS-GO du véhicule.





Messages sur le visuel	Causes et conséquences possibles et ► Solutions
 <p>Retirer bouton démarrage Introduire la clé</p>	<p>La clé dotée de la fonction KEYLESS-GO n'est pas identifiée. Le système KEYLESS-GO est momentanément en panne ou défectueux. En outre, un signal d'alerte retentit.</p> <ul style="list-style-type: none"> ► Introduisez la clé dans le contacteur d'allumage, puis tournez-la sur la position souhaitée. ► Rendez-vous dans un atelier qualifié.
 <p>Pour verrouiller: fermer les portes</p>	<p>Une porte au moins est ouverte. En outre, un signal d'alerte retentit.</p> <ul style="list-style-type: none"> ► Fermez toutes les portes et verrouillez de nouveau le véhicule.



Voyants de contrôle et d'alerte sur le combiné d'instruments



Ceintures de sécurité









Problèmes	Causes et conséquences possibles et ► Solutions
 <p>Le voyant rouge d'alerte des ceintures de sécurité reste allumé pendant 6 secondes après le démarrage du moteur.</p>	<p>Le voyant d'alerte des ceintures de sécurité sert à attirer l'attention du conducteur et celle du passager sur le fait qu'ils doivent boucler leur ceinture.</p> <ul style="list-style-type: none"> ► Bouclez votre ceinture de sécurité (▷ page 59).
 <p>Le voyant rouge d'alerte des ceintures de sécurité s'allume après le démarrage du moteur. En outre, un signal d'alerte retentit pendant 6 secondes maximum.</p>	<p>Le conducteur n'a pas bouclé sa ceinture de sécurité.</p> <ul style="list-style-type: none"> ► Bouclez votre ceinture de sécurité (▷ page 59). Le signal d'alerte s'arrête.
 <p>Après le démarrage du moteur, le voyant rouge d'alerte des ceintures de sécurité s'allume dès que la porte du conducteur ou celle du passager est fermée.</p>	<p>Vous ou le passager n'avez pas bouclé votre ceinture de sécurité.</p> <ul style="list-style-type: none"> ► Bouclez votre ceinture de sécurité (▷ page 59). Le voyant d'alerte s'éteint. <p>Des objets se trouvent sur le siège du passager.</p> <ul style="list-style-type: none"> ► Enlevez les objets qui se trouvent sur le siège du passager et rangez-les en lieu sûr. Le voyant d'alerte s'éteint.



Problèmes	Causes et conséquences possibles et ► Solutions
 <p>Le voyant rouge d'alerte des ceintures de sécurité clignote et un signal d'alerte périodique retentit.</p>	<p>Vous ou le passager n'avez pas bouclé votre ceinture de sécurité. Or, vous roulez à plus de 15 mph (25 km/h) ou avez roulé momentanément à plus de 15 mph (25 km/h).</p> <p>► Bouclez votre ceinture de sécurité (► page 59). Le voyant d'alerte s'éteint et le signal d'alerte périodique s'arrête.</p> <p>Des objets se trouvent sur le siège du passager. Or, vous roulez à plus de 15 mph (25 km/h) ou avez roulé momentanément à plus de 15 mph (25 km/h).</p> <p>► Enlevez les objets qui se trouvent sur le siège du passager et rangez-les en lieu sûr. Le voyant d'alerte s'éteint et le signal d'alerte périodique s'arrête.</p>



Systèmes de sécurité	
Problèmes	Causes et conséquences possibles et ► Solutions
<p> (uniquement pour les Etats-Unis)</p> <p> (uniquement pour le Canada)</p> <p>Le voyant rouge d'alerte des freins s'allume alors que le moteur tourne. En outre, un signal d'alerte retentit.</p>	<p>Il n'y a pas suffisamment de liquide de frein dans le réservoir.</p> <p> ATTENTION</p> <p>Il se peut que l'effet de freinage diminue. Il y a risque d'accident.</p> <ul style="list-style-type: none"> ► Arrêtez-vous immédiatement en tenant compte des conditions de circulation. Ne continuez pas de rouler ! ► Immobilisez le véhicule pour qu'il ne puisse pas se mettre à rouler (▷ page 161). ► Ne faites pas l'appoint de liquide de frein. Le défaut n'en serait pas éliminé pour autant. ► Prenez contact avec un atelier qualifié. ► Tenez compte des autres messages qui apparaissent sur le visuel multifonction.
<p></p> <p>Le voyant orange d'alerte ABS s'allume alors que le moteur tourne.</p>	<p>L'ABS (système antiblocage de roues) est désactivé en raison d'un défaut. Le BAS (freinage d'urgence assisté), le BAS PLUS, l'ESP® (régulation du comportement dynamique), le système PRE-SAFE®, le frein PRE-SAFE®, la fonction HOLD et l'aide au démarrage en côte, par exemple, sont également désactivés. Le système ATTENTION ASSIST est désactivé.</p> <p> ATTENTION</p> <p>Le système de freinage continue de fonctionner avec son efficacité normale, mais sans les fonctions indiquées ci-dessus. Les roues peuvent alors se bloquer, par exemple en cas de freinage à fond.</p> <p>La manœuvrabilité et le comportement au freinage du véhicule sont fortement compromis. La distance de freinage peut s'allonger dans les situations de freinage d'urgence.</p> <p>Si l'ESP® n'est pas opérationnel, il ne peut pas stabiliser la trajectoire du véhicule. Le risque de dérapage et d'accident augmente.</p> <ul style="list-style-type: none"> ► Tenez compte des autres messages qui apparaissent sur le visuel multifonction. ► Continuez de rouler prudemment. ► Rendez-vous dans un atelier qualifié. <p>Lorsque le calculateur ABS est défectueux, d'autres systèmes (système de navigation ou boîte de vitesses automatique, par exemple) peuvent également ne pas être disponibles.</p>





Problèmes	Causes et conséquences possibles et ► Solutions
 <p>Le voyant orange d'alerte ABS s'allume alors que le moteur tourne.</p>	<p>L'ABS n'est momentanément pas disponible. Le BAS, le BAS PLUS, l'ESP®, l'EBD (répartiteur électronique de freinage), le système PRE-SAFE®, le frein PRE-SAFE®, la fonction HOLD et l'aide au démarrage en côte, par exemple, sont également désactivés.</p> <p>Causes possibles :</p> <ul style="list-style-type: none"> • L'autodiagnostic n'est pas encore terminé. • Il se peut que la tension du réseau de bord soit trop basse. <p>Le système ATTENTION ASSIST est désactivé.</p> <p> ATTENTION</p> <p>Le système de freinage continue de fonctionner avec son efficacité normale, mais sans les fonctions indiquées ci-dessus. Les roues avant et arrière peuvent alors se bloquer, par exemple en cas de freinage à fond.</p> <p>La manœuvrabilité et le comportement au freinage du véhicule sont fortement compromis. La distance de freinage peut s'allonger dans les situations de freinage d'urgence.</p> <p>Si l'ESP® n'est pas opérationnel, il ne peut pas stabiliser la trajectoire du véhicule.</p> <p>Il y a risque d'accident.</p> <ul style="list-style-type: none"> ► Parcourez un bref trajet légèrement sinueux à plus de 12 mph (20 km/h) en roulant prudemment. <p>Si le voyant d'alerte s'éteint, cela signifie que les fonctions indiquées ci-dessus sont de nouveau disponibles.</p> <p>Si le voyant d'alerte reste allumé :</p> <ul style="list-style-type: none"> ► Tenez compte des autres messages qui apparaissent sur le visuel multifonction. ► Continuez de rouler prudemment. ► Rendez-vous dans un atelier qualifié.

Problèmes	Causes et conséquences possibles et ► Solutions
 <p>Le voyant orange d'alerte ABS s'allume alors que le moteur tourne. En outre, un signal d'alerte retentit.</p>	<p>L'EBD n'est pas disponible en raison d'un défaut. L'ABS, le BAS, le BAS PLUS, l'ESP®, le système PRE-SAFE®, le frein PRE-SAFE®, la fonction HOLD et l'aide au démarrage en côte, par exemple, ne sont pas disponibles non plus.</p> <p>Le système ATTENTION ASSIST est désactivé.</p> <p> ATTENTION</p> <p>Le système de freinage continue de fonctionner avec son efficacité normale, mais sans les fonctions indiquées ci-dessus. Les roues avant et arrière peuvent alors se bloquer, par exemple en cas de freinage à fond.</p> <p>La manœuvrabilité et le comportement au freinage du véhicule sont fortement compromis. La distance de freinage peut s'allonger dans les situations de freinage d'urgence.</p> <p>Si l'ESP® n'est pas opérationnel, il ne peut pas stabiliser la trajectoire du véhicule.</p> <p>Le risque de dérapage et d'accident augmente.</p> <ul style="list-style-type: none">► Tenez compte des autres messages qui apparaissent sur le visuel multifonction.► Continuez de rouler prudemment.► Rendez-vous dans un atelier qualifié.



Problèmes	Causes et conséquences possibles et ► Solutions
<p> (uniquement pour les Etats-Unis)</p> <p> (uniquement pour le Canada)</p> <p>  </p> <p>Le voyant rouge d'alerte des freins, les voyants orange d'alerte ESP[®] et ESP[®] OFF et le voyant orange d'alerte ABS s'allument alors que le moteur tourne.</p>	<p>L'ABS et l'ESP[®] ne sont pas disponibles en raison d'un défaut. Le BAS, le BAS PLUS, l'EBD, le système PRE-SAFE[®], le frein PRE-SAFE[®], la fonction HOLD et l'aide au démarrage en côte, par exemple, ne sont pas disponibles non plus.</p> <p>Le système ATTENTION ASSIST est désactivé.</p> <p> ATTENTION</p> <p>Le système de freinage continue de fonctionner avec son efficacité normale, mais sans les fonctions indiquées ci-dessus. Les roues avant et arrière peuvent alors se bloquer, par exemple en cas de freinage à fond.</p> <p>La manœuvrabilité et le comportement au freinage du véhicule sont fortement compromis. La distance de freinage peut s'allonger dans les situations de freinage d'urgence.</p> <p>Si l'ESP[®] n'est pas opérationnel, il ne peut pas stabiliser la trajectoire du véhicule.</p> <p>Le risque de dérapage et d'accident augmente.</p> <ul style="list-style-type: none"> ► Tenez compte des autres messages qui apparaissent sur le visuel multifonction. ► Continuez de rouler prudemment. ► Rendez-vous dans un atelier qualifié.
<p> </p> <p>Le voyant orange d'alerte ESP[®] clignote pendant la marche.</p>	<p>L'ESP[®] ou le contrôle de motricité entre en action parce qu'il y a risque de dérapage ou qu'au moins une roue patine.</p> <p>Le TEMPOMAT ou le DISTRONIC PLUS est désactivé.</p> <ul style="list-style-type: none"> ► Au démarrage, n'accélérez pas plus que nécessaire. ► Pendant la marche, diminuez la pression sur la pédale d'accélérateur. ► Adaptez votre style de conduite aux conditions routières et météorologiques. ► Ne désactivez pas l'ESP[®]. <p>Exceptions: (> page 70).</p>

Problèmes	Causes et conséquences possibles et ► Solutions
 <p>Le voyant orange d'alerte ESP® OFF s'allume alors que le moteur tourne.</p>	<p>L'ESP® est désactivé.</p> <p>ATTENTION</p> <p>Si l'ESP® est désactivé, il ne peut pas stabiliser la trajectoire du véhicule.</p> <p>Le risque de dérapage et d'accident augmente.</p> <ul style="list-style-type: none"> ► Réactivez l'ESP®. Exceptions: (► page 70). ► Adaptez votre style de conduite aux conditions routières et météorologiques. <p>Si l'ESP® ne peut pas être activé :</p> <ul style="list-style-type: none"> ► Continuez de rouler prudemment. ► Faites contrôler l'ESP® par un atelier qualifié.
 <p>Véhicules AMG uniquement :</p> <p>Le voyant orange d'alerte du SPORT handling mode s'allume alors que le moteur tourne.</p>	<p>Le SPORT handling mode est activé.</p> <p>ATTENTION</p> <p>Si le SPORT handling mode est activé, l'ESP® ne peut pas stabiliser la trajectoire du véhicule.</p> <p>Le risque de dérapage et d'accident augmente.</p> <ul style="list-style-type: none"> ► N'activez le SPORT handling mode que dans les cas décrits dans le chapitre « Activation et désactivation du SPORT handling mode » (► page 71).
 <p>Les voyants orange d'alerte ESP® et ESP® OFF s'allument alors que le moteur tourne.</p>	<p>L'ESP®, le BAS, le BAS PLUS, le système PRE-SAFE®, le frein PRE-SAFE®, la fonction HOLD et l'aide au démarrage en côte ne sont pas disponibles en raison d'un défaut.</p> <p>Le système ATTENTION ASSIST est désactivé.</p> <p>ATTENTION</p> <p>Le système de freinage continue de fonctionner avec son efficacité normale, mais sans les fonctions indiquées ci-dessus.</p> <p>La distance de freinage peut alors s'allonger dans les situations de freinage d'urgence.</p> <p>Si l'ESP® n'est pas opérationnel, il ne peut pas stabiliser la trajectoire du véhicule.</p> <p>Le risque de dérapage et d'accident augmente.</p> <ul style="list-style-type: none"> ► Tenez compte des autres messages qui apparaissent sur le visuel multifonction. ► Continuez de rouler prudemment. ► Rendez-vous dans un atelier qualifié.

Problèmes	Causes et conséquences possibles et ► Solutions
 <p>Les voyants orange d'alerte ESP® et ESP® OFF s'allument alors que le moteur tourne.</p>	<p>L'ESP®, le BAS, le système PRE-SAFE®, la fonction HOLD et l'aide au démarrage en côte ne sont pas disponibles pour le moment.</p> <p>Il se peut que le BAS PLUS et le frein PRE-SAFE® soient également en panne.</p> <p>Le système ATTENTION ASSIST est désactivé.</p> <p>L'autodiagnostic n'est pas encore terminé.</p> <p>⚠ ATTENTION</p> <p>Le système de freinage continue de fonctionner avec son efficacité normale, mais sans les fonctions indiquées ci-dessus.</p> <p>La distance de freinage peut alors s'allonger dans les situations de freinage d'urgence.</p> <p>Si l'ESP® n'est pas opérationnel, il ne peut pas stabiliser la trajectoire du véhicule.</p> <p>Le risque de dérapage et d'accident augmente.</p> <ul style="list-style-type: none"> ► Parcourez un bref trajet légèrement sinueux à plus de 12 mph (20 km/h) en roulant prudemment. Si le voyant d'alerte s'éteint, cela signifie que les fonctions indiquées ci-dessus sont de nouveau disponibles. <p>Si le voyant d'alerte reste allumé :</p> <ul style="list-style-type: none"> ► Tenez compte des autres messages qui apparaissent sur le visuel multifonction. ► Continuez de rouler prudemment. ► Rendez-vous dans un atelier qualifié.
 <p>Le voyant rouge d'alerte SRS s'allume alors que le moteur tourne.</p>	<p>Les systèmes de retenue supplémentaires (SRS) sont en panne.</p> <p>⚠ ATTENTION</p> <p>Les airbags et les rétracteurs de ceinture peuvent se déclencher de manière intempestive ou ne pas se déclencher en cas d'accident.</p> <p>Le risque de blessure augmente.</p> <ul style="list-style-type: none"> ► Continuez de rouler prudemment. ► Faites immédiatement contrôler le SRS par un atelier qualifié. <p>Pour de plus amples informations sur le SRS, voir (► page 43).</p>





Moteur	
Problèmes	Causes et conséquences possibles et ► Solutions
 <p>Le voyant orange d'alerte de diagnostic moteur s'allume alors que le moteur tourne.</p>	<p>Un défaut est peut-être survenu, par exemple</p> <ul style="list-style-type: none"> • dans la gestion moteur • dans le système d'injection • dans le système d'échappement • dans le système d'allumage • dans le système d'alimentation en carburant <p>Un tel défaut peut avoir pour conséquence le dépassement des seuils d'émission et le passage du moteur en mode de fonctionnement de secours.</p> <p>► Faites contrôler le véhicule dès que possible par un atelier qualifié.</p> <p>i Dans certains Etats fédéraux, vous devez immédiatement vous rendre dans un atelier qualifié lorsque le voyant orange d'alerte de diagnostic moteur est allumé. Cela est prévu par les dispositions légales qui y sont en vigueur. Si nécessaire, vérifiez si cela s'applique à l'Etat dans lequel vous vous trouvez.</p>
 <p>Le voyant orange d'alerte de réserve de carburant clignote pendant la marche. En outre, le voyant d'alerte de diagnostic moteur  peut s'allumer.</p>	<p>Une perte de pression est survenue dans le système d'alimentation en carburant. Le bouchon du réservoir n'est pas correctement fermé ou le système d'alimentation en carburant n'est pas étanche.</p> <p>► Tenez compte des autres messages qui apparaissent sur le visuel multifonction.</p> <p>► Vérifiez que le bouchon du réservoir est correctement fermé.</p> <p>► Si le bouchon du réservoir n'est pas correctement fermé : fermez-le.</p> <p>► Si le bouchon du réservoir est fermé : rendez-vous dans un atelier qualifié.</p>
 <p>Le voyant orange d'alerte de réserve de carburant s'allume alors que le moteur tourne.</p>	<p>Le niveau de carburant a atteint le niveau de réserve.</p> <p>► Faites le plein à la prochaine station-service.</p>





Problèmes	Causes et conséquences possibles et ► Solutions
 <p>Le voyant rouge d'alerte du liquide de refroidissement s'allume alors que le moteur tourne et que l'indicateur de température du liquide de refroidissement se trouve au début de l'échelle.</p>	<p>Le capteur de l'indicateur de température du liquide de refroidissement est défectueux.</p> <p>La température du liquide de refroidissement n'est plus surveillée. Si le liquide de refroidissement est trop chaud, le moteur risque d'être endommagé.</p> <ul style="list-style-type: none">► Arrêtez-vous immédiatement en tenant compte des conditions de circulation et coupez le moteur. Ne continuez pas de rouler!► Immobilisez le véhicule pour qu'il ne puisse pas se mettre à rouler (► page 161).► Prenez contact avec un atelier qualifié.

Problèmes	Causes et conséquences possibles et ► Solutions
 <p>Le voyant rouge d'alerte du liquide de refroidissement s'allume alors que le moteur tourne.</p>	<p>Le niveau du liquide de refroidissement est trop bas.</p> <p>Si le niveau du liquide de refroidissement est correct, c'est que l'arrivée d'air jusqu'au radiateur du moteur est peut-être obstruée ou que le ventilateur électrique du radiateur du moteur est peut-être défectueux.</p> <p>Le liquide de refroidissement est trop chaud et le moteur n'est pas suffisamment refroidi.</p> <ul style="list-style-type: none"> ► Tenez compte des autres messages qui apparaissent sur le visuel multifonction. ► Arrêtez-vous immédiatement en tenant compte des conditions de circulation et coupez le moteur. ► Immobilisez le véhicule pour qu'il ne puisse pas se mettre à rouler (► page 161). ► Attendez que le moteur ait refroidi. ► Assurez-vous que l'arrivée d'air jusqu'au radiateur du moteur n'est pas obstruée (par de la neige gelée, par exemple). ► Contrôlez le niveau du liquide de refroidissement et faites l'appoint (► page 302). Tenez compte pour cela des avertissements. ► Si vous devez fréquemment faire l'appoint de liquide de refroidissement, faites contrôler le système de refroidissement du moteur. ► Si la température du liquide de refroidissement est inférieure à 248 °F (120 °C), continuez de rouler jusqu'à l'atelier qualifié le plus proche. ► Evitez dans ce cas toute charge importante du moteur (trajet en montagne, par exemple) et la circulation dans les encombrements.
 <p>Le voyant rouge d'alerte du liquide de refroidissement s'allume alors que le moteur tourne. En outre, un signal d'alerte retentit.</p>	<p>La température du liquide de refroidissement est supérieure à 248 °F (120 °C). L'arrivée d'air jusqu'au radiateur du moteur est peut-être obstruée ou le niveau du liquide de refroidissement est peut-être trop bas.</p> <p> ATTENTION</p> <p>Le moteur n'est pas suffisamment refroidi et risque d'être endommagé.</p> <p>Ne roulez pas lorsque le moteur a subi une surchauffe. Des liquides s'étant répandus dans le compartiment moteur à la suite de fuites ou d'une mauvaise manipulation pourraient s'enflammer.</p> <p>En outre, la vapeur qui s'échappe d'un moteur ayant subi une surchauffe peut provoquer de graves brûlures, même lors de la simple ouverture du capot.</p>

Problèmes	Causes et conséquences possibles et ► Solutions
	<p>Il y a risque de blessure.</p> <ul style="list-style-type: none">▶ Tenez compte des autres messages qui apparaissent sur le visuel multifonction.▶ Arrêtez-vous immédiatement en tenant compte des conditions de circulation et coupez le moteur.▶ Immobilisez le véhicule pour qu'il ne puisse pas se mettre à rouler (▷ page 161).▶ Attendez que le moteur ait refroidi.▶ Assurez-vous que l'arrivée d'air jusqu'au radiateur du moteur n'est pas obstruée (par de la neige gelée, par exemple).▶ Contrôlez le niveau du liquide de refroidissement et faites l'appoint (▷ page 302). Tenez compte pour cela des avertissements.▶ Si vous devez fréquemment faire l'appoint de liquide de refroidissement, faites contrôler le système de refroidissement du moteur.▶ Si la température du liquide de refroidissement est inférieure à 248 °F (120 °C), continuez de rouler jusqu'à l'atelier qualifié le plus proche.▶ Évitez dans ce cas toute charge importante du moteur (trajet en montagne, par exemple) et la circulation dans les encombrements.

Systèmes d'aide à la conduite

Problèmes	Causes et conséquences possibles et ► Solutions
 Le voyant rouge d'alerte de distance s'allume pendant la marche.	 ATTENTION La distance par rapport au véhicule qui précède est trop faible pour la vitesse sélectionnée. Il y a risque d'accident. ► Augmentez la distance.
 Le voyant rouge d'alerte de distance s'allume pendant la marche. En outre, un signal d'alerte retentit.	 ATTENTION Vous vous rapprochez d'un véhicule ou d'un obstacle fixe sur la trajectoire probable de votre véhicule à une vitesse trop élevée. Il y a risque d'accident. ► Soyez prêt à freiner. ► Soyez particulièrement attentif aux conditions de circulation. Freinez si nécessaire ou évitez l'obstacle. Pour de plus amples informations sur le DISTRONIC PLUS, voir (► page 171), et sur le frein PRE-SAFE®, voir (► page 73).

Pneus	
Problèmes	Causes et conséquences possibles et ► Solutions
 <p>Le voyant orange d'alerte du système de contrôle de la pression des pneus (perte de pression/défaut) s'allume.</p>	<p>Le système de contrôle de la pression des pneus a détecté une baisse de pression dans un ou plusieurs pneus.</p> <p> ATTENTION</p> <p>Les pneus dont la pression est trop basse présentent les risques suivants :</p> <ul style="list-style-type: none"> • Ils peuvent éclater, en particulier lorsque la charge ou la vitesse du véhicule augmentent. • Ils peuvent s'user de manière excessive et/ou irrégulière, ce qui peut réduire fortement leur adhérence. • Le comportement routier ainsi que la manœuvrabilité et le comportement au freinage du véhicule peuvent être fortement compromis. <p>Il y a risque d'accident.</p> <ul style="list-style-type: none"> ► Arrêtez le véhicule sans donner de coups de volant ou de coups de frein brusques. Tenez compte des conditions de circulation. ► Immobilisez le véhicule pour qu'il ne puisse pas se mettre à rouler (▷ page 161). ► Tenez compte des autres messages qui apparaissent sur le visuel multifonction. ► Contrôler les pneus et, si nécessaire, suivre les instructions en cas de crevaison (▷ page 315). ► Contrôlez la pression des pneus (▷ page 337). ► Corrigez la pression des pneus si nécessaire.
 <p>Uniquement pour les États-Unis :</p> <p>Le voyant orange d'alerte du système de contrôle de la pression des pneus (perte de pression/défaut) clignote pendant 1 minute environ, puis reste allumé en permanence.</p>	<p>Le système de contrôle de la pression des pneus est défectueux.</p> <p> ATTENTION</p> <p>Il se peut que le système ne soit pas en mesure de détecter ou de signaler correctement une pression des pneus trop basse.</p> <p>Il y a risque d'accident.</p> <ul style="list-style-type: none"> ► Tenez compte des autres messages qui apparaissent sur le visuel multifonction. ► Rendez-vous dans un atelier qualifié.

Informations utiles	272
Directives de chargement	272
Possibilités de rangement	272
Autres	277

Informations utiles

- i** Cette notice d'utilisation décrit tous les modèles ainsi que l'ensemble des équipements de série et optionnels qui étaient disponibles pour votre véhicule au moment de la clôture de la rédaction de cette notice d'utilisation. Des divergences sont possibles selon les pays. Notez que votre véhicule n'est pas obligatoirement équipé de toutes les fonctions décrites. Cela vaut également pour les fonctions et systèmes importants pour la sécurité.
- i** Lisez les informations sur les ateliers qualifiés (▷ page 27).

Directives de chargement

ATTENTION

Lorsque les objets, les bagages ou le chargement ne sont pas arrimés ou sont insuffisamment arrimés, ils risquent de glisser, de se renverser ou d'être projetés et ainsi de heurter les occupants du véhicule. Il y a risque de blessure, en particulier lors d'un freinage brutal ou d'un changement brusque de direction. Rangez toujours les objets de manière à ce qu'ils ne puissent pas être projetés. Avant chaque trajet, arrimez les objets, les bagages ou le chargement afin d'éviter qu'ils ne glissent ou ne se renversent.

ATTENTION

Les moteurs thermiques dégagent des gaz d'échappement toxiques, tels que du monoxyde de carbone. Lorsque le coffre est ouvert alors que le moteur tourne, en particulier pendant la marche, des gaz d'échappement peuvent pénétrer dans l'habitacle. Il y a risque d'intoxication.

Arrêtez toujours le moteur avant d'ouvrir le couvercle de coffre. Ne conduisez jamais avec le coffre ouvert.

Le comportement d'un véhicule en charge dépend de la répartition de la charge. Par conséquent, chargez le véhicule et transportez le chargement en respectant les directives suivantes :

- Veillez à ce que le poids total autorisé et la charge autorisée sur les essieux ne soient pas dépassés du fait de la charge utile, occupants compris. Les valeurs sont indiquées sur la plaque constructeur qui se trouve sur le montant B côté conducteur.
- Les objets transportés doivent être rangés de préférence dans le coffre.
- Placez les charges lourdes le plus possible à l'avant du véhicule et le plus bas possible dans le coffre.
- Ne chargez pas plus haut que le bord supérieur des dossiers.
- Calez toujours la charge contre les dossiers de la banquette arrière ou des sièges avant. Veillez à ce que les dossiers soient verrouillés correctement.
- Dans la mesure du possible, transportez toujours le chargement derrière les sièges inoccupés.
- Utilisez les anneaux d'arrimage et les filets à bagages pour le transport du chargement et des bagages.
- Utilisez des anneaux d'arrimage et du matériel de fixation adaptés au poids et aux dimensions de la charge.
- Arrimez la charge avec des dispositifs résistants à l'arrachement et au frottement. Recouvrez les arêtes vives.

Possibilités de rangement

Bacs de rangement

Consignes de sécurité importantes

ATTENTION

Si vous rangez des objets de manière inappropriée dans l'habitacle du véhicule, ceux-ci peuvent glisser ou être projetés et ainsi heurter les occupants du véhicule. Il y a risque de

blessure, en particulier lors d'un freinage brutal ou d'un changement brusque de direction.

- Rangez toujours les objets de manière à ce qu'ils ne puissent pas être projetés dans ces situations ou dans des situations similaires.
- Veillez toujours à ce qu'aucun objet ne dépasse des bacs de rangement, des filets à bagages ou des filets de rangement.
- Fermez les bacs de rangement verrouillables pendant la marche.
- Rangez et arrimez toujours les objets lourds, durs, pointus, tranchants, fragiles ou volumineux dans le coffre.

Respectez les directives de chargement (▷ page 272).

Bacs de rangement avant

Boîte à gants

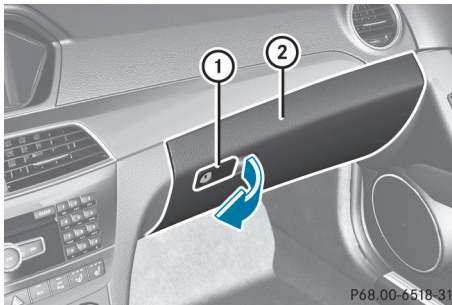

- ▶ **Ouverture :** tirez la poignée ① et abaissez le couvercle ②.
- ▶ **Fermeture :** relevez le couvercle ② jusqu'à ce qu'il se verrouille.

Vous pouvez déverrouiller et verrouiller la boîte à gants uniquement avec la clé de secours.

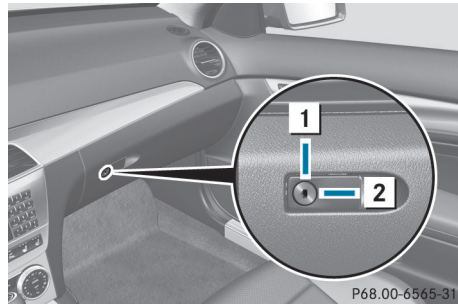

- ▶ **Verrouillage :** introduisez la clé de secours dans la serrure et tournez-la d'un quart de tour vers la droite (position ②).
- ▶ **Déverrouillage :** introduisez la clé de secours dans la serrure et tournez-la d'un quart de tour vers la gauche (position ①).

i La boîte à gants peut être refroidie (▷ page 139).

Bac de rangement sous l'accoudoir

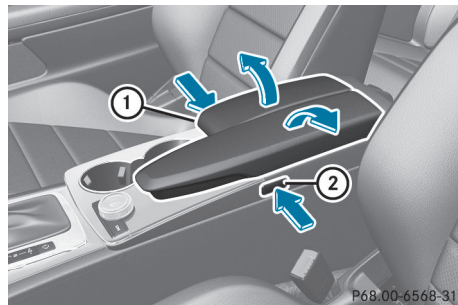

- ▶ **Ouverture :** appuyez sur la touche gauche ② ou sur la touche droite ①. Le bac de rangement s'ouvre.

i En fonction de l'équipement du véhicule, le bac de rangement peut contenir une prise USB et une prise AUX IN ou une interface média. Une interface média est une interface universelle pour les appareils audio portables, tels que les iPod® et les lecteurs MP3 (voir la notice d'utilisation spécifique du système audio ou de COMAND Online).

Filet de rangement

Les filets de rangement se trouvent au niveau du plancher côté passager et sur le côté gauche du coffre.

Respectez les directives de chargement (▷ page 272) et les consignes de sécurité relatives aux bacs de rangement (▷ page 272).

Banquette arrière fractionnable

Consignes de sécurité importantes

⚠ ATTENTION

Si la banquette arrière/les sièges arrière et le dossier ne sont pas verrouillés, ils risquent de basculer vers l'avant, par exemple en cas de freinage ou d'accident.

- Les occupants du véhicule sont ainsi plaqués contre la ceinture de sécurité par la banquette arrière/les sièges arrière ou par le dossier. La ceinture de sécurité ne peut pas fournir la protection prévue et peut en outre vous blesser.
- Les objets ou le chargement qui se trouvent dans le coffre ne sont pas retenus par le dossier.

Le risque de blessure augmente.

Assurez-vous avant chaque trajet que le dossier et la banquette arrière/les sièges arrière sont verrouillés.

Respectez les directives de chargement (▷ page 272).

Pour augmenter le volume du coffre, les dossiers arrière gauche et droit peuvent être basculés séparément vers l'avant.

Basculement du dossier vers l'avant

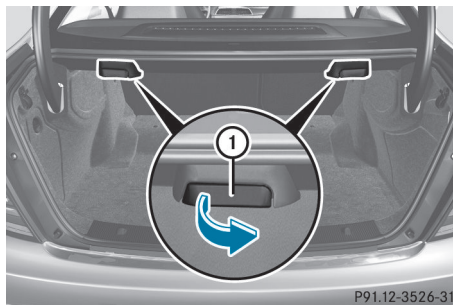

i Véhicules équipés de la fonction Mémoires : lorsque vous basculez l'un des dossiers arrière ou les 2 dossiers arrière vers l'avant, le ou les sièges avant correspondants s'avancent légèrement, si nécessaire, afin d'éviter une collision.

- ▶ Véhicules sans fonction Mémoires : si nécessaire, avancez le siège du conducteur ou du passager.
- ▶ Ouvrez le coffre.
- ▶ Tirez la poignée de déverrouillage ① du dossier droit ou gauche de la banquette arrière.

Le dossier correspondant de la banquette arrière est déverrouillé.

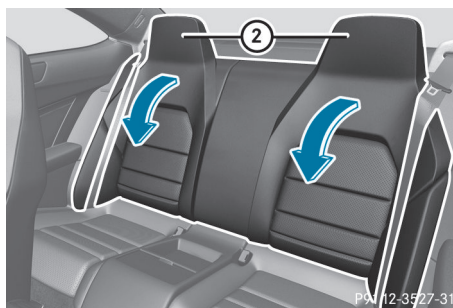

- ▶ Basculez les dossiers de la banquette arrière ② vers l'avant.
- ▶ Si nécessaire, reculez le siège du conducteur ou du passager.

Redressement du dossier

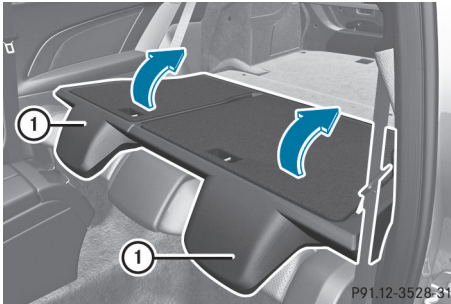

- ▶ Si nécessaire, avancez le siège du conducteur ou du passager.

! Veillez à ne pas coincer la ceinture de sécurité lors du redressement des dossiers de la banquette arrière. Sinon, elle pourrait être endommagée.

- ▶ Basculez le dossier ① de la banquette arrière vers l'arrière jusqu'à ce qu'il se verrouille.

Un message apparaît sur le visuel multifonction du combiné d'instruments si le dossier de la banquette arrière n'est pas encliqueté et verrouillé. En outre, un signal d'alerte retentit.

i Vous devez toujours verrouiller les dossiers de la banquette arrière lorsque vous n'avez pas besoin d'augmenter le volume de chargement. Vous éviterez ainsi que les personnes non autorisées n'accèdent au coffre depuis l'habitacle.

- ▶ Si nécessaire, reculez le siège du conducteur ou du passager.

Arrimage des charges

Anneaux d'arrimage

Pour arrimer les charges, tenez compte des remarques suivantes :

- Respectez les directives de chargement (> page 272).
- Utilisez les anneaux d'arrimage pour arrimer les charges.
- Chargez les anneaux d'arrimage uniformément.
- N'utilisez pas de sangles ou de filets élastiques pour arrimer les charges. Ces dispositifs sont conçus uniquement pour retenir des charges légères.
- Ne faites pas passer les sangles d'arrimage sur des arêtes ou des angles vifs.
- Recouvrez les arêtes vives.

4 anneaux d'arrimage sont disposés dans le coffre.

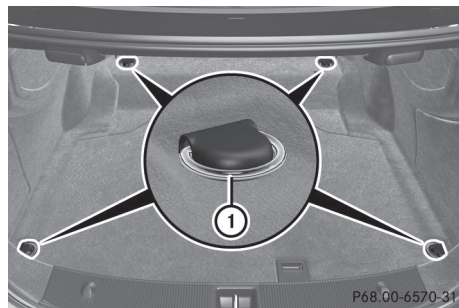

Véhicules avec banquette arrière fractionnable

- ① Anneaux d'arrimage

Crochets pour sacs

⚠ ATTENTION

Le crochet pour sac ne peut pas retenir les objets lourds ou les bagages. En cas de freinage ou de changement brusque de direction, les objets ou bagages risquent d'être projetés et de heurter ainsi les occupants du véhicule. Il y a risque de blessure.

Accrochez uniquement des objets légers aux crochets pour sacs. N'accrochez jamais des

objets durs, tranchants ou fragiles aux crochets pour sacs.

- ⚠ La charge maximale du crochet est de 11 lb (5 kg). N'arrimez pas de charge à ce crochet.

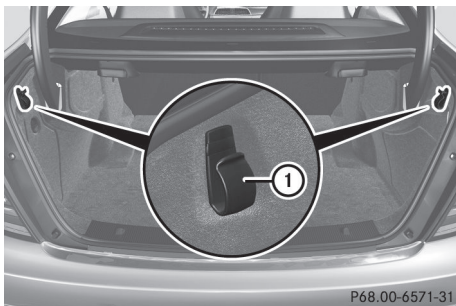

① Crochets pour sacs

Compartiment de rangement sous le plancher du coffre

Le kit anticrevaison TIREFIT, l'outillage de bord, etc. se trouvent dans le compartiment de rangement.

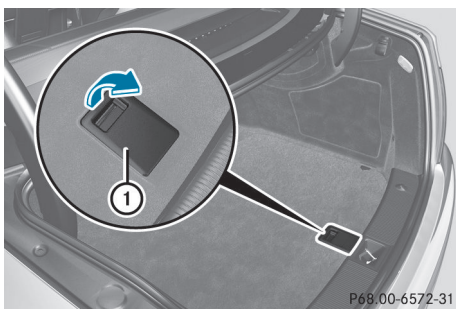

- ▶ **Ouverture:** tirez la poignée ① vers le haut.

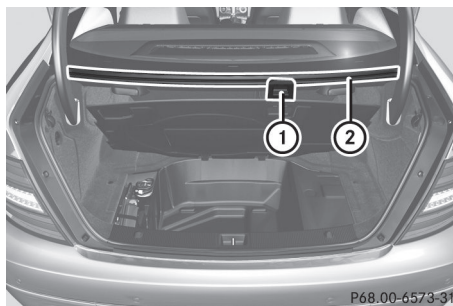

- ▶ Accrochez la poignée ① dans la gouttière ②.

- ⚠ Avant de fermer le couvercle de coffre, décrochez la poignée et emboîtez-la complètement pour éviter qu'elle ne dépasse. Sinon, vous pourriez endommager la poignée.

Systemes de portage

Consignes de sécurité importantes

⚠ ATTENTION

Lorsque le toit est chargé, le centre de gravité se trouve plus haut et la tenue de route se modifie. Si vous dépassez la charge maximale sur le toit, le comportement routier ainsi que la manœuvrabilité et le comportement au freinage du véhicule sont fortement compromis. Il y a risque d'accident.

Respectez impérativement la charge maximale sur le toit et adaptez votre style de conduite.

- ⚠ Mercedes-Benz vous recommande de ne monter sur le toit que des systèmes de portage testés et agréés pour Mercedes-Benz. Ces systèmes permettent d'éviter que le véhicule ne soit endommagé.

Disposez le chargement sur le système de portage de telle façon qu'il ne puisse pas endommager le véhicule, même pendant la marche.

Lorsqu'un système de portage est monté, veillez, en fonction de l'équipement du véhicule, à ce que

- le toit ouvrant panoramique puisse être complètement ouvert
- le couvercle du coffre puisse être complètement ouvert

! N'utilisez pas d'objets durs ou métalliques pour ouvrir les recouvrements afin d'éviter de les endommager ou de les rayer.

La charge maximale sur le toit est de 220 lb(100 kg).

Un système de portage mal fixé sur le toit ou un chargement mal arrimé peuvent se détacher du véhicule. Par conséquent, suivez impérativement les instructions de montage du fabricant du système de portage.

Fixation du système de portage

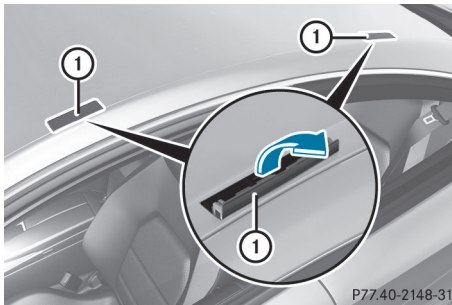

P77.40-2148-31

Véhicules avec toit acier

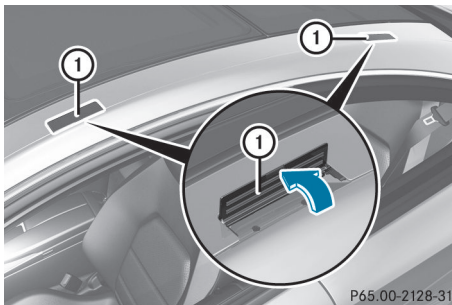

P65.00-2128-31

Véhicules avec toit ouvrant panoramique

- ▶ Ouvrez les caches ① avec précaution dans le sens de la flèche.
- ▶ Relevez les caches ①.
- ▶ Fixez le système de portage sur le toit uniquement aux points d'ancrage qui se trouvent sous les caches ①.
- ▶ Suivez les instructions de montage du fabricant.

Autres

Porte-gobelets

Consignes de sécurité importantes

! N'utilisez que des récipients adaptés aux porte-gobelets et qui peuvent être fermés. Sinon, les boissons pourraient déborder.

Porte-gobelets dans la console centrale avant

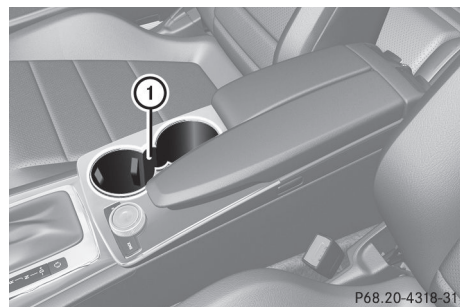

P68.20-4318-31

- ① Porte-gobelets

Porte-gobelets dans la boîte de rangement à l'arrière

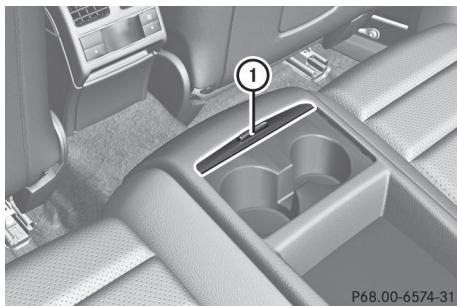

- **Ouverture:** poussez le store ① vers l'avant.

Pare-soleil

Vue d'ensemble

⚠ ATTENTION

Si le cache du miroir de courtoisie est relevé pendant la marche, la lumière incidente risque de vous éblouir. Il y a risque d'accident. Pendant la marche, le cache du miroir de courtoisie doit toujours rester abaissé.

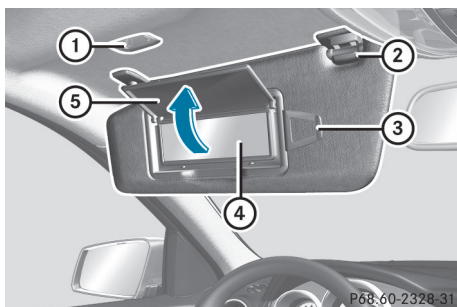

- ① Eclairage du miroir de courtoisie
- ② Support
- ③ Clip porte-tickets, par exemple pour ticket de stationnement
- ④ Miroir de courtoisie
- ⑤ Cache du miroir de courtoisie

Miroir de courtoisie dans le pare-soleil

L'éclairage du miroir de courtoisie ① s'allume uniquement si le pare-soleil est accroché au support ② et si le cache du miroir de courtoisie ⑤ est relevé.

Eblouissement latéral

- Abaissez le pare-soleil.
- Décrochez le pare-soleil du support ②.
- Basculez le pare-soleil sur le côté.

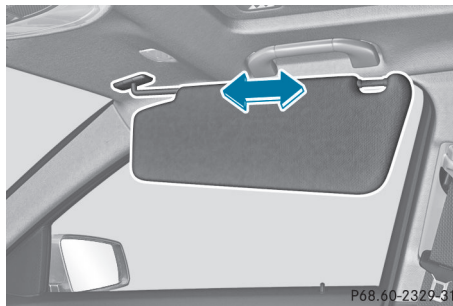

- Tirez ou enfoncez le pare-soleil dans le sens de la flèche.

Cendrier

Cendrier avant

⚠ Le bac de rangement situé sous le cendrier n'est pas résistant à la chaleur. Avant de déposer des cigarettes incandescentes, assurez-vous que le cendrier est complètement verrouillé. Sinon, vous risquez d'endommager le bac de rangement.

- ⓘ Vous pouvez retirer l'insert et utiliser le compartiment comme bac de rangement.

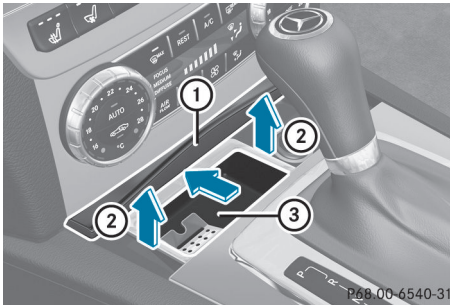

- ▶ **Ouverture :** poussez le cache ① vers l'avant jusqu'à ce qu'il s'enclenche.
- ▶ **Extraction de l'insert :** saisissez l'insert ③ sur le côté au niveau des stries et tirez-le vers le haut ②.
- ▶ **Mise en place de l'insert :** enfoncez l'insert ③ dans le logement jusqu'à ce qu'il soit verrouillé.
- ▶ **Fermeture :** appuyez brièvement sur l'avant du cache ①. Le cache se referme.

Cendrier arrière

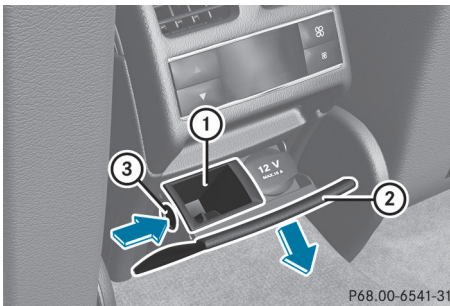

- ▶ **Ouverture :** tirez le haut du couvercle ② par la poignée.
- ▶ **Extraction de l'insert :** appuyez brièvement sur le bouton de déverrouillage ③ et retirez l'insert par le haut.
- ▶ **Mise en place de l'insert :** introduisez l'insert ① par le haut et enfoncez-le dans le logement jusqu'à ce qu'il soit verrouillé.

Allume-cigare

⚠ ATTENTION

Si vous touchez la résistance chauffante ou la douille de l'allume-cigare lorsqu'elles sont très chaudes, vous risquez de vous brûler. En outre, des matières inflammables peuvent s'enflammer si

- l'allume-cigare tombe dessus alors qu'il est brûlant
- des enfants mettent l'allume-cigare en contact avec des objets alors qu'il est brûlant, par exemple

Il y a risque d'incendie et de blessure.

Saisissez l'allume-cigare uniquement par le bouton. Assurez-vous toujours que l'allume-cigare est hors de portée des enfants. Ne laissez jamais des enfants sans surveillance à l'intérieur du véhicule.

Prêtez avant tout attention aux conditions de circulation. Utilisez l'allume-cigare uniquement lorsque les conditions de circulation le permettent.

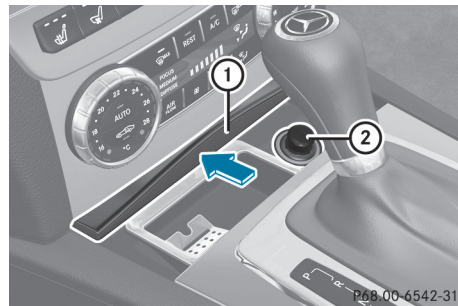

- ▶ Tournez la clé en position 2 dans le contacteur d'allumage (▷ page 144).
- ▶ **Ouverture :** poussez le cache ① vers l'avant jusqu'à ce qu'il s'enclenche.
- ▶ Enfoncez l'allume-cigare ②. L'allume-cigare ② ressort automatiquement dès que la spirale est incandescente.
- ▶ **Fermeture :** appuyez brièvement sur l'avant du cache ①. Le cache se referme.

Prises 12 V

Remarques générales

Vous pouvez utiliser les prises pour alimenter des accessoires dont la puissance respective n'est pas supérieure à 180 W (15 A). Par accessoires, on entend par exemple les lampes ou les chargeurs pour téléphones portables.

La batterie peut se décharger lorsque le moteur est arrêté et que les prises sont très longtemps utilisées.

► Tournez la clé en position **1** dans le contacteur d'allumage (▷ page 144).

- ❗ Un circuit de coupure de secours veille à ce que la tension de bord ne tombe pas en dessous d'une certaine valeur. Lorsque la tension de bord est trop faible, l'alimentation des prises est coupée automatiquement. Cela permet à la batterie de fournir le courant nécessaire au démarrage du moteur.

Prise dans la console centrale arrière

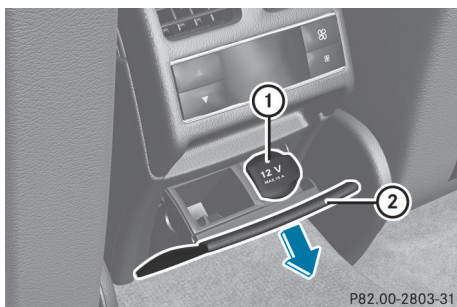

P82.00-2803-31

- Tirez le haut du couvercle (2) par la poignée.
- Relevez le couvercle de la prise (1).

Prise 115 V

Consignes de sécurité importantes

⚠ DANGER

Si un appareil approprié est branché, la prise 115 V délivre une tension élevée. Si la prise 115 V ou le câble de raccordement est sorti de la garniture, endommagé ou mouillé, vous risquez de recevoir une décharge électrique. Il y a danger de mort.

- Utilisez uniquement un câble de raccordement sec et intact.
- Lorsque le contact est coupé, vérifiez que la prise 115 V est sèche.
- Si la prise 115 V est sortie de la garniture ou endommagée, faites-la immédiatement contrôler et remplacer par un atelier qualifié.
- Ne branchez jamais le câble de raccordement dans une prise 115 V qui est sortie de la garniture ou endommagée.

⚠ DANGER

Si vous introduisez les doigts ou des objets non appropriés dans la prise, vous risquez de recevoir une décharge électrique. Il y a danger de mort.

Ne raccordez à la prise que des objets appropriés.

- ❗ Veuillez tenir compte du fait que seul un personnel qualifié est autorisé à procéder à des travaux et à des réparations sur la prise 115 V.

Remarques générales

La prise 115 V (1) fournit une tension alternative de 115 V, ce qui vous permet de brancher de petits appareils électroniques. La consommation totale de ces appareils (consoles de jeux, chargeurs ou ordinateurs portables, par exemple) ne doit pas dépasser 150 W au maximum.

Conditions requises pour l'utilisation de ces appareils :

- L'appareil électronique que vous branchez est doté d'une fiche adaptée et satisfait aux normes en vigueur dans le pays où vous vous trouvez.
- La fiche de l'appareil électronique est complètement enfoncée dans la prise 115 V ①.
- La puissance maximale en watts de l'appareil que vous souhaitez brancher ne dépasse pas 150 W.
- La tension de bord se situe dans la plage de tension autorisée.

Utilisation de la prise 115 V

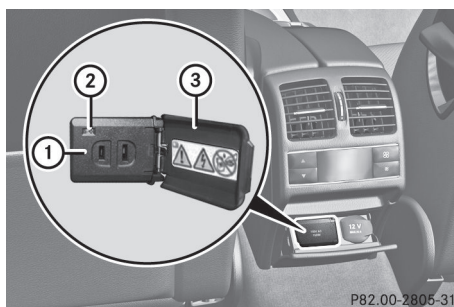

- ▶ **Mise en marche :** mettez le contact.
- ▶ Ouvrez le couvercle ③.
- ▶ Branchez la fiche de l'appareil électronique sur la prise 115 V ①.
Le voyant ② s'allume.
- ▶ **Arrêt :** débranchez la fiche de la prise 115 V ①.
Veillez à ne pas tirer sur le câble.

Problèmes relatifs à la prise 115 V

Problèmes	Causes et conséquences possibles et ► Solutions
Le voyant incorporé à la prise 115 V ne s'allume pas.	La tension de bord est trop basse (tension de la batterie trop faible). ► Démarrez le moteur. ou ► Chargez la batterie (► page 319). Si le voyant ne s'allume toujours pas : ► Rendez-vous dans un atelier qualifié.
	La température du convertisseur CC/CA est momentanément trop élevée. ► Débranchez la fiche de l'appareil électronique de la prise 115 V. ► Laissez refroidir le convertisseur CC/CA. Si le voyant ne s'allume toujours pas après refroidissement : ► Rendez-vous dans un atelier qualifié.
	Vous avez branché un petit appareil électronique dont la puissance nominale constante est inférieure à 150 W mais qui requiert un courant de démarrage très élevé. Cet appareil ne fonctionnera pas. Si vous branchez ce type d'appareil, la prise 115 V ne délivrera pas de courant électrique. ► Branchez un appareil approprié.

mbrace

Consignes de sécurité importantes

❗ Pour pouvoir activer le service mbrace, vous devez disposer d'un abonnement. Veillez à ce que votre système soit activé et opérationnel. Appuyez sur la touche d'appel d'information MB  pour vous connecter. Si l'une des étapes citées n'est pas exécutée, il est possible que le système ne puisse pas être activé.

En cas de questions relatives à l'activation, veuillez contacter les services d'assistance téléphonique suivants :

- **Etats-Unis** : Customer Assistance Center de Mercedes-Benz au numéro

1-800-FOR-MERcedes
(1-800-367-6372) ou 1-866-990-9007

- **Canada** : Customer Service au numéro 1-888-923-8367

Peu après votre inscription au système mbrace (Canada : TELEAID), vous recevrez un nom d'utilisateur et un mot de passe par courrier postal. Uniquement pour les Etats-Unis : vous pouvez utiliser ce mot de passe pour accéder à l'espace mbrace sur le site <http://www.mbusa.com> et vous connecter sous « Owners Online ».



Le système mbrace est disponible lorsque

- il a été activé et qu'il est opérationnel
- le réseau de téléphonie mobile correspondant est disponible pour transmettre les informations au Centre d'Appels Clients

- un abonnement correspondant a été souscrit
- la batterie de démarrage est suffisamment chargée
- ❗ La détermination de la position géographique du véhicule sur une carte est uniquement possible lorsque
 - les signaux GPS sont reçus
 - la position du véhicule peut être transmise au Centre d'Appels Clients

Système mbrace

Pour régler le volume sonore pendant un appel mbrace, procédez comme suit :

- ▶ Appuyez sur la touche  ou la touche  du volant multifonction.
- ou
- ▶ Utilisez la molette de réglage du volume sonore du système audio ou du système COMAND.

Le système mbrace propose différents services, tels que

- l'appel d'urgence automatique et manuel
- l'appel de dépannage
- l'appel d'information MB



Uniquement pour les Etats-Unis: vous trouverez de plus amples informations ainsi qu'une description de toutes les fonctionnalités disponibles sur le site <http://www.mbusa.com>, sous « Owners Online ».

Autodiagnostic du système

Une fois le contact mis, le système procède à un autodiagnostic.

Un dysfonctionnement a été détecté si l'une des conditions suivantes est remplie :

- Le voyant incorporé à la touche SOS ne s'allume pas pendant l'autodiagnostic du système.
- Le voyant incorporé à la touche d'appel de dépannage  ne s'allume pas pendant l'autodiagnostic du système.

- Le voyant incorporé à la touche d'appel d'information MB  ne s'allume pas pendant l'autodiagnostic du système.
- Le voyant incorporé à une ou plusieurs des touches suivantes reste allumé en rouge après l'autodiagnostic du système :
 - Touche SOS
 - Touche d'appel de dépannage 
 - Touche d'appel d'information MB 
- Le message **mbrace Inoperative** ou **mbrace Service Not Activated** apparaît sur le visuel multifonction après l'autodiagnostic du système.

Si un défaut est signalé comme décrit ci-dessus, il est possible que le système ne fonctionne pas comme prévu. En cas d'urgence, il faut demander de l'aide d'une autre manière.

Faites contrôler le système par le point de service Mercedes-Benz le plus proche ou contactez les services d'assistance téléphonique suivants :

- **Etats-Unis :** Customer Assistance Center de Mercedes-Benz au numéro 1-800-FOR-MERCEdes(1-800-367-6372) ou 1-866-990-9007
- **Canada :** Customer Service au numéro 1-888-923-8367

Appel d'urgence

Consignes de sécurité importantes

❗ Pour pouvoir activer le service mbrace, vous devez disposer d'un abonnement. Veillez à ce que votre système soit activé et opérationnel. Appuyez sur la touche d'appel d'information MB  pour vous connecter. Si l'une des étapes citées n'est pas exécutée, il est possible que le système ne puisse pas être activé.

En cas de questions relatives à l'activation, veuillez contacter les services d'assistance téléphonique suivants :

- **Etats-Unis :** Customer Assistance Center de Mercedes-Benz au numéro

1-800-FOR-MERCEdes
(1-800-367-6372) ou 1-866-990-9007

- **Canada:** Customer Service au numéro 1-888-923-8367

Remarques générales

L'appel d'urgence est automatiquement lancé lorsqu'un airbag ou un rétracteur de ceinture se déclenche.

- ❗ Vous ne pouvez pas vous-même mettre fin à un appel d'urgence lancé automatiquement.

Un appel d'urgence peut également être lancé manuellement.

Dès que l'appel d'urgence a été lancé, le voyant incorporé à la touche SOS clignote. Le message **Connecting Call** apparaît sur le visuel multifonction.

Le son de la source audio est coupé.

Lorsqu'une connexion a été établie, le message **Call Connected** apparaît sur le visuel multifonction.

Toutes les informations importantes sur l'accident sont transmises, par exemple

- la position actuelle du véhicule (déterminée par le système GPS)
- le numéro d'identification du véhicule
- des détails sur la gravité de l'accident

Peu après le lancement de l'appel d'urgence, une liaison téléphonique est automatiquement établie entre le Customer Assistance Center de Mercedes-Benz et les occupants du véhicule.

- Si les occupants du véhicule sont en mesure de parler, le Customer Assistance Center de Mercedes-Benz tente d'obtenir des informations plus détaillées sur la situation.
- Si aucun occupant ne répond, une ambulance est immédiatement envoyée sur les lieux.

Le système mbrace n'a pas pu lancer l'appel d'urgence parce qu'aucune liaison téléphonique n'a pu être établie avec le centre d'intervention. Cela est notamment le cas lorsque

le réseau de téléphonie mobile concerné n'est pas disponible. Le voyant incorporé à la touche SOS clignote en permanence.

Vous devez confirmer le message **Call Failed** qui apparaît alors sur le visuel multifonction.

Dans ce cas, demandez de l'aide d'une autre manière.

Lancement d'un appel d'urgence

⚠ ATTENTION

Même si, en cas d'urgence, vous appuyez sur la touche SOS, il peut être dangereux de rester dans le véhicule lorsque

- de la fumée se dégage à l'intérieur ou à l'extérieur du véhicule, en raison d'un incendie ou à la suite d'un accident, par exemple
- le véhicule se trouve à un endroit dangereux de la route
- le véhicule ne peut pas être vu par les autres usagers ou qu'il est peu visible, en particulier dans l'obscurité ou lorsque les conditions de visibilité sont mauvaises

Il y a risque d'accident et de blessure.

Dans ces situations ou dans des situations similaires, quittez immédiatement le véhicule, si vous pouvez le faire sans danger. Mettez-vous ainsi que les autres occupants du véhicule en sécurité. Dans ce cas ou dans des cas similaires, signalez, si nécessaire, la présence de votre véhicule conformément aux législations nationales, à l'aide du triangle de présignalisation, par exemple.

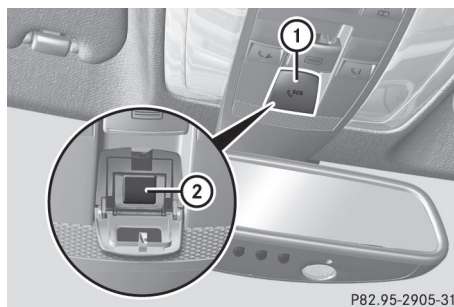

P82.95-2905-31

- ▶ **Lancement manuel d'un appel d'urgence :** appuyez brièvement sur le cache ① pour l'ouvrir.
- ▶ Appuyez brièvement sur la touche SOS ②. Le voyant incorporé à la touche SOS ② clignote jusqu'à la fin de l'appel d'urgence.
- ▶ Attendez que la liaison téléphonique soit établie avec le Customer Assistance Center de Mercedes-Benz.
- ▶ Une fois l'appel d'urgence terminé, refermez le cache ①.

i Si le réseau de téléphonie mobile n'est pas disponible, le système mbrace ne peut pas lancer l'appel d'urgence. Si vous quittez le véhicule immédiatement après avoir appuyé sur la touche SOS, vous ne savez pas si le système mbrace a lancé l'appel d'urgence. Dans cette situation, demandez toujours de l'aide d'une autre manière en complément.

Touche d'appel de dépannage

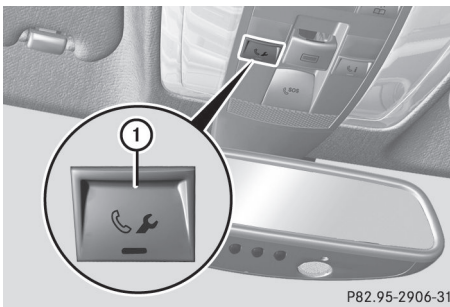

- ▶ Appuyez sur la touche d'appel de dépannage ①. Un appel vers le Customer Assistance Center de Mercedes-Benz est lancé. Le voyant incorporé à la touche d'appel de dépannage ① clignote pendant la durée de l'appel. Le message **Connecting Call** apparaît sur le visuel multifonction. Le son de la source audio est coupé.

Lorsqu'une connexion a pu être établie, le message **Call Connected** apparaît sur le visuel multifonction.

En fonction du réseau de téléphonie mobile disponible et de la réception GPS, le système mbrace transmet certaines données au Customer Assistance Center de Mercedes-Benz, par exemple

- la position actuelle du véhicule
- le numéro d'identification du véhicule

i Le visuel du système audio/COMAND indique qu'un appel mbrace est en cours. Pendant l'appel, vous pouvez, par exemple, passer au menu Navigation en appuyant sur la touche NAVI du système COMAND. Les messages vocaux ne sont pas disponibles.

Une liaison téléphonique est établie entre le Customer Assistance Center de Mercedes-Benz et les occupants du véhicule.

Le diagnostic à distance du véhicule permet au Customer Assistance Center de Mercedes-Benz de déterminer la nature de votre problème (▷ page 288).

Le Customer Assistance Center de Mercedes-Benz envoie sur place un technicien Mercedes-Benz qualifié ou il organise le transport de votre véhicule jusqu'au point de service Mercedes-Benz agréé le plus proche. Les prestations de service telles que les travaux de réparation et/ou le remorquage peuvent engendrer des frais. Pour de plus amples informations, consultez votre manuel mbrace.

i Le système mbrace n'a pas pu lancer l'appel de dépannage lorsque

- le voyant intégré à la touche d'appel de dépannage ① clignote en permanence
- aucune liaison téléphonique n'a pu être établie avec le Customer Assistance Center de Mercedes-Benz

Cela peut notamment être le cas lorsque le réseau de téléphonie mobile concerné n'est pas disponible.

Le message **Call Failed** apparaît sur le visuel multifonction.

- **Fin de communication :** appuyez sur la touche  du volant multifonction.
- ou
- Appuyez sur la touche correspondante de fin de communication du système audio ou du système COMAND.

Touche d'appel d'information MB

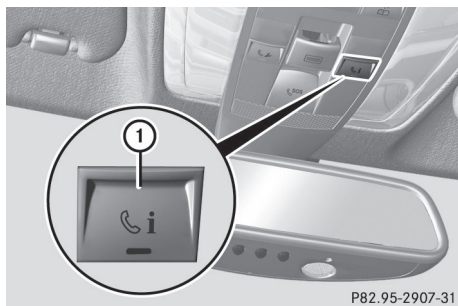

- Appuyez sur la touche d'appel d'information MB ①.
- Un appel vers le Customer Assistance Center de Mercedes-Benz est lancé. Le voyant intégré à la touche d'appel d'information MB ① clignote pendant l'établissement de la liaison. Le message **Connecting Call** apparaît sur le visuel multifonction. Le son de la source audio est coupé.

Lorsqu'une connexion a pu être établie, le message **Call Connected** apparaît sur le visuel multifonction.

En fonction du réseau de téléphonie mobile disponible et de la réception GPS, le système mbrace transmet certaines données au Customer Assistance Center de Mercedes-Benz, par exemple

- la position actuelle du véhicule
- le numéro d'identification du véhicule

- ❗ Le visuel du système audio/COMAND indique qu'un appel mbrace est en cours. Pendant l'appel, vous pouvez, par exemple, passer au menu Navigation en appuyant sur la touche NAVI du système COMAND. Les messages vocaux ne sont pas disponibles.

Une liaison téléphonique est établie entre le Customer Assistance Center de Mercedes-Benz et les occupants du véhicule. Vous pouvez obtenir des informations sur l'utilisation de votre véhicule, le point de service Mercedes-Benz le plus proche ou les autres produits et services proposés par Mercedes-Benz USA.

Uniquement pour les Etats-Unis : vous trouverez de plus amples informations sur le système mbrace sur le site <http://www.mbusa.com>, sous « Owners Online ».

- ❗ Le système mbrace n'a pas pu lancer l'appel d'information MB lorsque

- le voyant intégré à la touche d'appel d'information MB ① clignote en permanence
- aucune liaison téléphonique n'a pu être établie avec le Customer Assistance Center de Mercedes-Benz

Cela peut notamment être le cas lorsque le réseau de téléphonie mobile concerné n'est pas disponible.

Le message **Call Failed** apparaît sur le visuel multifonction.

- **Fin de communication :** appuyez sur la touche  du volant multifonction.

ou

- Appuyez sur la touche correspondante de fin de communication du système audio ou du système COMAND.

Priorité des appels

Un appel d'urgence peut être lancé même lorsqu'un appel de service (appel de dépannage ou appel d'information MB, par exemple) est en cours. Dans ce cas, l'appel d'urgence a le plus haut niveau de priorité, c'est-à-dire qu'il a priorité sur tous les autres appels en cours.

Le voyant incorporé à la touche correspondante clignote jusqu'à la fin de l'appel. Seul le Customer Assistance Center de

Mercedes-Benz peut mettre fin à un appel d'urgence.

Il est possible de mettre fin à tous les autres appels en appuyant sur

- la touche  du volant multifonction
- la touche correspondante de fin de communication du système audio ou du système COMAND

i Le son de la source audio est coupé lorsqu'un appel mbrace a été lancé. Le téléphone portable n'est plus relié au système COMAND. Si vous souhaitez cependant utiliser votre téléphone portable, faites-le uniquement lorsque le véhicule est à l'arrêt et dans un endroit sûr.

Téléchargement de points de destination dans le système COMAND

Téléchargement de points de destination

Le téléchargement de points de destination (Destination Download) vous permet d'accéder à une banque de données comportant plus de 15 millions de POI (Points of Interest)/destinations importantes. Vous pouvez télécharger ces données dans le système de navigation de votre véhicule. Lorsque vous connaissez la destination, vous pouvez télécharger l'adresse. Vous pouvez également obtenir la position de POI (Points of Interest)/destinations importantes dans les environs. Le système vous demande de confirmer le guidage vers l'adresse entrée.

Le système calcule l'itinéraire, puis démarre le guidage vers l'adresse entrée.

- i** Si vous sélectionnez **No**, l'adresse peut être enregistrée dans le carnet d'adresses.
- i** La fonction de téléchargement de points de destination (Destination Download) est disponible lorsque le réseau de téléphonie mobile est disponible et que la transmission des données est possible.
- i** Vous pouvez utiliser la fonction de téléchargement de points de destination (Des-

ination Download) uniquement lorsque votre véhicule est équipé d'un système de navigation.

Route Assistance

Ce service fait partie du Pack mbrace PLUS et ne peut être souscrit séparément.

- i** Vous pouvez utiliser la fonction Route Assistance même si votre véhicule n'est pas équipé d'un système de navigation.

Ce service vous procure une aide à la navigation professionnelle et fiable fonctionnant sans que vous ayez à quitter votre véhicule.

Le conseiller clientèle détermine un itinéraire adapté sur la base de la position actuelle du véhicule et de la destination souhaitée. Ensuite, il vous guide en direct à travers les différentes sections d'itinéraire.

Search and Send (Recherche et Envoi)

Le service « Search & Send » est un service de saisie des points de destination. Vous trouverez de plus amples informations sur le service « Search & Send » dans la notice d'utilisation spécifique du système COMAND.

Ouverture à distance du véhicule

Vous pouvez utiliser l'ouverture à distance du véhicule si vous avez fermé votre véhicule par inadvertance et que vous ne disposez pas d'une clé de recharge. Le véhicule peut alors être ouvert par le Customer Assistance Center de Mercedes-Benz.

Le véhicule peut être ouvert à distance instantanément dans les 4 jours qui suivent la coupure du contact. Passé ce délai, l'ouverture à distance peut être retardée de 15 à 60 minutes. Au bout de 30 jours, le véhicule ne peut plus être ouvert à distance.

- Contactez les services d'assistance téléphonique suivants :
 - **Etats-Unis**: Customer Assistance Center de Mercedes-Benz au numéro

1-800-FOR-MERCEdes
(1-800-367-6372) ou 1-866-990-9007

- **Canada:** Customer Service au numéro 1-888-923-8367

Vous devez alors indiquer votre mot de passe.

- ▶ Retournez à votre véhicule au moment convenu avec le Customer Assistance Center de Mercedes-Benz.

Uniquement pour les Etats-Unis: il est également possible d'ouvrir le véhicule

- via Internet (espace « Owners Online »)
- par l'intermédiaire des applications téléphoniques (pour iPhone®, Blackberry, par exemple)

Vous avez besoin pour cela de votre numéro d'identification et de votre mot de passe.

- ❗ L'ouverture à distance du véhicule est uniquement possible lorsque le réseau de téléphonie mobile correspondant est disponible.

Fermeture à distance du véhicule

Vous pouvez utiliser la fermeture à distance du véhicule si vous avez oublié de verrouiller votre véhicule et que vous n'êtes plus à proximité. Le véhicule peut alors être verrouillé par le Customer Assistance Center de Mercedes-Benz.

- ▶ Contactez les services d'assistance téléphonique suivants:
 - **Etats-Unis:** Customer Assistance Center de Mercedes-Benz au numéro 1-800-FOR-MERCEdes (1-800-367-6372) ou 1-866-990-9007
 - **Canada:** Customer Service au numéro 1-888-923-8367

Vous devez alors indiquer votre code PIN.

Uniquement pour les Etats-Unis: il est également possible de fermer le véhicule

- via Internet (espace « Owners Online »)
- par l'intermédiaire des applications téléphoniques (pour iPhone®, Blackberry, par exemple)

Vous avez besoin pour cela de votre numéro d'identification et de votre mot de passe.

- ❗ La fermeture à distance du véhicule est réalisable lorsque le réseau de téléphonie mobile correspondant est disponible et qu'une connexion de données est possible.

Service de localisation d'un véhicule volé

Si votre véhicule a été volé:

- ▶ Prévenez la police.
La police établit un procès-verbal de votre déclaration affecté d'un numéro.
- ▶ Transmettez ce numéro avec votre code PIN au Customer Assistance Center de Mercedes-Benz.
Le Customer Assistance Center de Mercedes-Benz tente alors de localiser le système mbrace. Si le véhicule a pu être localisé, le Customer Assistance Center de Mercedes-Benz vous contacte ainsi que les forces de l'ordre locales. L'endroit où se trouve votre véhicule n'est toutefois transmis qu'aux forces de l'ordre.

- ❗ Si l'alarme antivol et anti-effraction est active pendant plus de 30 secondes, le système mbrace contacte automatiquement le Customer Assistance Center de Mercedes-Benz.

Diagnostic à distance du véhicule

Le diagnostic à distance du véhicule (Vehicle Health Check) permet au Customer Assistance Center de vous apporter une aide plus efficace en cas de problèmes. Pendant la communication en cours, certaines données du véhicule sont transmises sur demande au Customer Assistance Center. Le conseiller

clientèle est alors en mesure, sur la base des données reçues, de décider de l'aide nécessaire. Il peut, par exemple, vous guider jusqu'au point de service Mercedes-Benz le plus proche ou appeler un service de dépannage. Si, pendant un appel d'information MB ou une communication avec un représentant du programme Roadside Assistance, il s'avère nécessaire d'avoir accès aux données du véhicule, le Customer Assistance Center initie la transmission. Le message **Roadside Assistance Connected** est affiché sur le visuel COMAND. S'il est possible de lancer le diagnostic à distance du véhicule, le message **Request for vehicle diagnosis received. Start vehicle diagnosis?** apparaît sur le visuel.

- ▶ Confirmez le message avec **Yes**.
- ▶ Si le message **Vehicle Diagnosis: Please start ignition** apparaît: tournez la clé en position **2** dans le contacteur d'allumage.
- ▶ Si le message **Please follow the instructions received by phone and move your vehicle to a safe position** apparaît: suivez les instructions du conseiller clientèle.

L'affichage disparaît du visuel.

Si vous sélectionnez **Cancel**, le processus de diagnostic à distance du véhicule est complètement interrompu.

Le contrôle de l'état du véhicule commence. Pendant le processus, le message **Vehicle diagnosis activated** est affiché.

Une fois le contrôle terminé, le message **Sending vehicle diagnosis data... (Voice connection may be interrupted during data transfer.)** apparaît. Les données du véhicule peuvent alors être transmises au Customer Assistance Center.

- ▶ Confirmez le message avec **OK**.
La liaison téléphonique avec le Customer Assistance Center est coupée.

Le message **Vehicle Diagnosis: Transferring data...** apparaît.

Les données du véhicule sont transmises au Customer Assistance Center.

Selon ce que vous avez convenu avec le conseiller clientèle, la liaison téléphonique peut éventuellement être rétablie une fois la transmission terminée. Le cas échéant, vous pouvez être recontacté ultérieurement, par exemple par e-mail ou par téléphone.

Le diagnostic à distance du véhicule inclut certaines fonctions supplémentaires, par exemple :

- Transmission des données de maintenance au Customer Assistance Center. Lorsqu'un service de maintenance arrive à échéance, un message de rappel apparaît sur le visuel COMAND, ainsi que des informations sur les éventuelles offres promotionnelles de votre atelier.
- E-mail mensuel renfermant des informations sur le statut des différents systèmes (niveau d'huile, pression de gonflage, maintenance, freins, etc.). Vous pouvez éventuellement être informé dans cet e-mail des offres promotionnelles proposées.

Uniquement pour les Etats-Unis: ces informations peuvent également être consultées sur le site <http://www.mbusa.com>, sous « Owners Online ».

Informations sur la mémorisation de données dans le véhicule (▷ page 28).

Informations sur le programme Roadside Assistance (▷ page 24).

Téléchargement d'itinéraires

Le téléchargement d'itinéraires vous permet de transmettre au système de navigation des itinéraires prédéfinis et de les mémoriser.

Pour ce faire, le système COMAND doit contenir une carte mémoire SD. Si aucune carte mémoire SD n'est disponible, vous devez en introduire une dans la fente correspondante du système COMAND avant de mémoriser l'itinéraire.

Un itinéraire peut être créé et envoyé soit par un conseiller clientèle, soit par l'intermédiaire du portail mbrace sur Internet. Chaque itinéraire peut contenir jusqu'à 20 points de passage. Lorsque le système de navigation a reçu un itinéraire, le message **'Route name' has been saved to memory card. Do you want to start route guidance?** apparaît sur le visuel COMAND. L'itinéraire est mémorisé sur la carte SD.

- ▶ **Démarrage du guidage**: sélectionnez **Yes**.

Une vue d'ensemble de l'itinéraire apparaît sur le visuel.

- ❗ Si vous sélectionnez **No**, l'itinéraire mémorisé peut être affiché ultérieurement via le menu Navigation.

- ▶ Sélectionnez **Start**.
Le guidage est lancé.

- ❗ Vous pouvez consulter les itinéraires téléchargés et mémorisés par l'intermédiaire du système COMAND.

Vous trouverez de plus amples informations dans la notice d'utilisation spécifique de COMAND Online.

Alerte de dépassement de vitesse

Vous pouvez définir une vitesse limite que le véhicule ne doit pas dépasser. En cas de dépassement de la vitesse réglée, une notification est envoyée au Customer Assistance Center. Ensuite, le Customer Assistance Center vous transmet cette information. Vous pouvez déterminer auparavant le moyen de communication utilisé. Vous pouvez recevoir un SMS, un e-mail ou un appel automatique.

Les données que vous recevez du Customer Assistance Center contiennent les informations suivantes :

- le lieu où le dépassement de vitesse a été constaté
- l'heure à laquelle le dépassement de vitesse a été constaté
- la vitesse limite qui a été dépassée

Gardiennage virtuel

Le gardiennage virtuel vous permet de définir des zones dans lesquelles le véhicule ne doit pas pénétrer ou dont il ne doit pas sortir. Le système vous prévient dès que le véhicule franchit les limites d'une zone prédéfinie.

Vous pouvez déterminer auparavant le moyen de communication utilisé. Vous pouvez recevoir un SMS, un e-mail ou un appel automatique.

La zone peut être définie en forme de cercle ou de polygone (avec 10 côtés au maximum). Vous pouvez définir jusqu'à 10 zones en même temps. Chaque zone peut faire l'objet de réglages individuels.

Uniquement pour les Etats-Unis: vous pouvez effectuer ces réglages sur le site <http://www.mbusa.com>, sous « Owners Online ».

Vous pouvez également lancer un appel d'information MB et signaler au conseiller clientèle que vous souhaitez activer le gardiennage virtuel.

Vous pouvez activer par SMS les zones désactivées.

Déclenchement de l'alarme du véhicule

Cette fonction vous permet de déclencher l'alarme panique du véhicule par SMS. Une alarme retentit et l'éclairage extérieur clignote. En fonction du réglage, l'alarme panique dure 5 ou 10 secondes. Ensuite, l'alarme s'arrête.

Système de commande de porte de garage

Consignes de sécurité importantes

⚠ ATTENTION

Lorsque vous commandez la porte de garage ou que vous la programmez à l'aide du système de commande de porte de garage intégré, des personnes se trouvant dans l'espace de manœuvre de la porte de garage risquent

d'être coincées ou heurtées par celle-ci. Il y a risque de blessure.

Veillez toujours à ce que personne ne se trouve dans l'espace de manœuvre de la porte de garage lorsque vous utilisez le système de commande de porte de garage intégré.

ATTENTION

Les moteurs thermiques dégagent des gaz d'échappement toxiques, tels que du monoxyde de carbone. L'inhalation de ces gaz entraîne des intoxications. Il y a danger de mort. Par conséquent, ne laissez jamais tourner le moteur dans un local fermé sans aération suffisante.

Le système de commande de porte de garage HomeLink® intégré au rétroviseur intérieur vous permet de commander jusqu'à 3 systèmes de porte différents.

Utilisez le système de commande de porte de garage intégré uniquement pour commander des portes de garage

- qui disposent des fonctions d'arrêt d'urgence et d'inversion et
- qui satisfont aux normes de sécurité américaines actuellement en vigueur

Lors de la programmation d'un système de commande de porte de garage, garez le véhicule à l'extérieur du garage.

- i** Certains systèmes d'entraînement de porte de garage ne sont pas compatibles avec le système de commande de porte de garage intégré. En cas de difficultés pour programmer le système de commande de porte de garage intégré, contactez un point de service Mercedes-Benz agréé.

Vous pouvez également contacter les services d'assistance téléphonique suivants :

- **Etats-Unis** : Customer Assistance Center de Mercedes-Benz au numéro 1-800-FOR-MERCedes
- **Canada** : Customer Service au numéro 1-800-387-0100
- Service d'assistance HomeLink® au 1-800-355-3515 (appel gratuit)

Pour de plus amples informations sur HomeLink® et/ou sur les produits compatibles, consultez également le site Internet <http://www.homelink.com>.

- i** Pour les remarques relatives à la déclaration de conformité, voir (▷ page 26).

Programmation

Programmation des touches

Respectez les « Consignes de sécurité importantes » (▷ page 290).

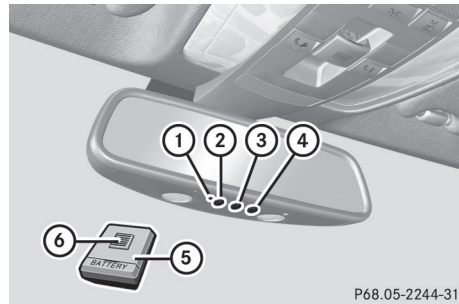

Système de commande de porte de garage intégré au rétroviseur intérieur

La télécommande ⑤ du système d'entraînement de porte de garage ne fait pas partie du système de commande de porte de garage intégré.

- ▶ Effacez la mémoire du système de commande de porte de garage intégré avant de le programmer pour la première fois (▷ page 294).
- ▶ Tournez la clé en position **2** dans le contacteur d'allumage.

- ▶ Appuyez sur une des touches ② à ④ du système de commande de porte de garage intégré et maintenez-la appuyée. Le voyant ① s'allume en orange peu de temps après.

i Lors de la première programmation de la touche ②, ③ ou ④, le voyant ① s'allume immédiatement en orange. Si la touche sélectionnée avait déjà été programmée auparavant, le voyant ① ne s'allume en orange qu'au bout de 10 secondes.

- ▶ Relâchez la touche ②, ③ ou ④. Le voyant ① clignote en orange.
- ▶ Dirigez la télécommande ⑤ sur les touches ② à ④ du rétroviseur intérieur en maintenant une distance de 2 à 8 in (5 à 20 cm) entre la télécommande et le rétroviseur.

i La distance à respecter entre la télécommande ⑤ et le système de commande de porte de garage intégré dépend du type de système d'entraînement de porte de garage. Il peut être nécessaire d'effectuer plusieurs tentatives. Ce faisant, gardez la même position pendant au moins 25 secondes avant d'en essayer une nouvelle.

- ▶ Appuyez sur la touche ⑥ de la télécommande ⑤ jusqu'à ce que le voyant ① devienne vert. Si le voyant ① s'allume ou clignote en vert, la programmation a réussi.
- ▶ Relâchez la touche ⑥ de la télécommande ⑤ du système d'entraînement de porte de garage.
- ▶ Lorsque le voyant ① s'allume en rouge : recommencez le processus de programmation pour la touche correspondante du rétroviseur intérieur. Modifiez alors la distance entre la télécommande ⑤ et le rétroviseur intérieur.

i Si le voyant clignote en vert une fois la programmation réussie, cela signifie que le système de porte de garage travaille avec

un code tournant. Vous devez alors synchroniser le système de commande de porte de garage intégré au rétroviseur intérieur avec l'émetteur du système de porte de garage dès que la programmation a été effectuée.

Synchronisation du code tournant

Respectez les « Consignes de sécurité importantes » (> page 290).

Votre véhicule doit se trouver à portée du système d'entraînement de la porte de garage ou du portail. Veillez à ce que ni votre véhicule ni aucune personne ni aucun objet ne se trouve dans l'espace de manœuvre de la porte ou du portail.

- ▶ Tournez la clé en position **2** dans le contacteur d'allumage.
- ▶ Appuyez sur la touche de programmation de l'unité d'entraînement du portail (voir la notice d'utilisation de l'entraînement du portail, par exemple dans la section « Initialisation de télécommandes supplémentaires »).

i Vous avez alors normalement 30 secondes pour lancer l'étape suivante.

- ▶ Appuyez plusieurs fois de suite sur la touche ②, ③ ou ④ du système de commande de porte de garage intégré que vous venez de programmer jusqu'à ce que la porte se ferme. La synchronisation du code tournant est terminée.

Remarques relatives à la programmation de la télécommande

Selon la législation canadienne relative aux fréquences radioélectriques, une « interruption » (momentanée ou définitive) des signaux doit impérativement avoir lieu après quelques secondes d'émission. Par conséquent, il peut arriver que la durée d'émission soit trop courte pour le système de commande de porte de garage intégré. Le signal émis n'est pas détecté pendant la programmation. Par analogie avec la législation canadienne, certains systèmes américains de commande de

porte de garage opèrent aussi une « interruption » dans l'émission des signaux.

Procédez comme suit

- si vous habitez au Canada
- si, indépendamment de votre lieu de résidence, vous rencontrez des difficultés pour programmer le système de commande de porte de garage conformément aux étapes de programmation décrites plus haut
- ▶ Appuyez sur une des touches ② à ④ du système de commande de porte de garage intégré et maintenez-la appuyée. Le voyant ① s'allume en orange peu de temps après.
- ▶ Relâchez la touche. Le voyant ① clignote en orange.
- ▶ Appuyez sur la touche ⑥ de la télécommande ⑤, maintenez-la appuyée pendant 2 secondes, puis relâchez-la pendant 2 secondes.
- ▶ Appuyez de nouveau sur la touche ⑥ et maintenez-la appuyée pendant 2 secondes.
- ▶ Répétez cette opération sur la touche ⑥ de la télécommande ⑤ jusqu'à ce que le voyant ① devienne vert. Si le voyant ① devient rouge, répétez la procédure.
- ▶ Poursuivez la programmation comme décrit plus haut.

Problèmes lors de la programmation

Si vous rencontrez des difficultés lors de la programmation du système de commande de porte de garage intégré au rétroviseur intérieur, tenez compte des remarques suivantes :

- Contrôlez la fréquence d'émission de la télécommande ⑤ du système d'entraînement de porte de garage. Elle est généralement indiquée au dos de la télécommande. Le système de commande de porte de garage intégré est compatible avec les

appareils qui fonctionnent sur une plage de fréquences comprise entre 280 et 433 MHz.

- Remplacez les piles de la télécommande ⑤ du système d'entraînement de porte de garage. Cela augmente la probabilité que la télécommande ⑤ envoie un signal plus puissant et plus précis au système de commande de porte de garage intégré.
- Lors de la programmation, modifiez de temps en temps la distance et l'angle de la télécommande ⑤ par rapport à la touche que vous programmez. Testez différents angles à une distance de 2 à 12 in (5 à 30 cm) ou le même angle à des distances différentes.
- Si vous disposez d'une autre télécommande pour le même système d'entraînement de porte de garage, effectuez de nouveau les étapes de programmation avec cette télécommande. Avant d'effectuer ces opérations, assurez-vous que des piles neuves se trouvent dans la télécommande ⑤ du système d'entraînement de porte de garage.
- Tenez compte du fait que certaines télécommandes n'émettent que pendant une durée limitée (le voyant de la télécommande s'éteint). Appuyez de nouveau sur la touche ⑥ de la télécommande ⑤ avant que le laps de temps réservé à l'émission ne soit écoulé.
- Ajustez le câble d'antenne de l'unité de commande de porte de garage. Cela peut contribuer à améliorer la transmission et/ou la réception des signaux.

Ouverture et fermeture d'une porte de garage

Une fois programmé, le système de commande de porte de garage intégré reprend la fonction de la télécommande du système de porte de garage. Pour de plus amples informations, consultez la notice d'utilisation du système de porte de garage.

- ▶ Tournez la clé en position **2** dans le contacteur d'allumage.
 - ▶ Appuyez sur l'une des touches **②**, **③** ou **④** qui a été programmée pour commander la porte de garage.
- Système de porte de garage à code fixe : le voyant **①** est allumé en vert.
- Système de porte de garage à code tournant : le voyant **①** clignote en vert.

i L'émetteur fonctionne tant que vous appuyez sur la touche. Le processus d'émission est interrompu au bout de 10 secondes au maximum et le voyant **①** s'allume en orange. Appuyez de nouveau sur la touche **②**, **③** ou **④** si nécessaire.

Effacement de la mémoire

- ▶ Tournez la clé en position **2** dans le contacteur d'allumage.
 - ▶ Appuyez sur les touches **②** et **④**. Le voyant s'allume en orange.
 - ▶ Maintenez les touches **②** et **④** appuyées jusqu'à ce que le voyant devienne vert.
- i** Effacez la mémoire du système de commande de porte de garage intégré avant de revendre le véhicule.

Boussole

Affichage de la boussole

La boussole affiche la direction géographique dans laquelle le véhicule se déplace : **N**, **N-E**, **E**, **S-E**, **S**, **S-O**, **O** ou **N-O**.

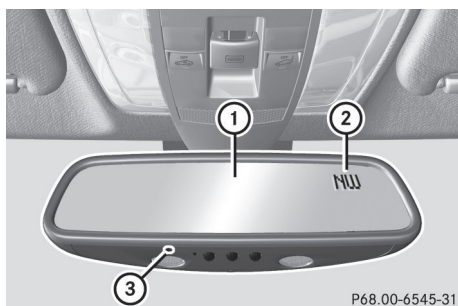

P68.00-6545-31

Afin d'obtenir un affichage correct sur le rétroviseur intérieur **①**, vous devez étalonner la boussole et définir la zone magnétique.

Réglage de la boussole

- ▶ Déterminez la position de votre véhicule sur les cartes des zones suivantes.

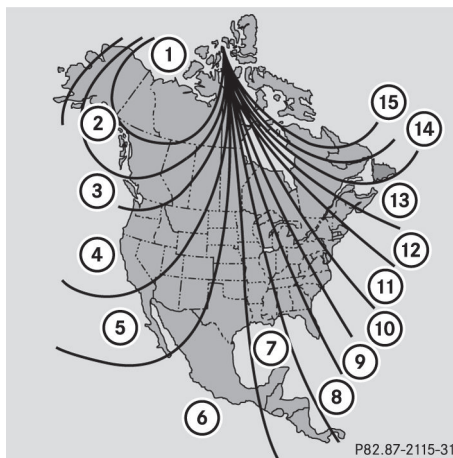

P82.87-2115-31

Carte des zones d'Amérique du Nord

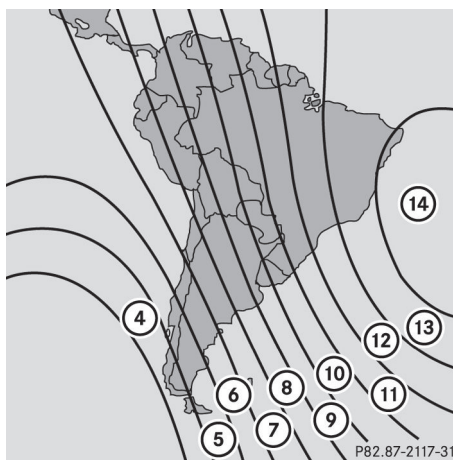

P82.87-2117-31

Carte des zones d'Amérique du Sud

- ▶ Introduisez un stylo à pointe arrondie dans l'orifice ③ (▷ page 294) et maintenez-le enfoncé pendant environ 3 secondes. La zone actuellement sélectionnée apparaît sur l'affichage de la boussole ② (▷ page 294).
- ▶ **Sélection de la zone**: introduisez un stylo à pointe arrondie dans l'orifice ③ (▷ page 294) et enfoncez-le autant de fois qu'il est nécessaire pour sélectionner la zone souhaitée. Lorsque l'affichage de la boussole ② (▷ page 294) commute sur la direction géographique au bout de quelques secondes, cela signifie que la zone souhaitée est sélectionnée.

Étalonnage de la boussole

- ▶ Assurez-vous que vous disposez d'assez de place pour décrire des cercles sans gêner la circulation.

Pour étalonner correctement la boussole, tenez compte des remarques suivantes :

- Effectuez l'étalonnage en terrain dégagé, à l'écart de constructions métalliques ou de lignes haute tension.
- Arrêtez certains consommateurs électriques (climatisation, essuie-glaces ou chauffage de la lunette arrière, par exemple).
- Fermez toutes les portes et le coffre.
- ▶ Mettez le contact.
- ▶ Introduisez un stylo à pointe arrondie dans l'orifice ③ (▷ page 294) et maintenez-le enfoncé pendant environ 6 secondes jusqu'à ce que le symbole C apparaisse sur l'affichage de la boussole ② (▷ page 294).
- ▶ Décrivez un cercle complet à une vitesse comprise entre 3 mph (5 km/h) et 6 mph (10 km/h).
Si l'étalonnage s'est déroulé correctement, la direction géographique actuelle apparaît sur l'affichage de la boussole ② (▷ page 294).

Tapis de sol côté conducteur

⚠ ATTENTION

Les objets éventuellement posés sur le plancher côté conducteur risquent d'entraver la course des pédales ou de bloquer une pédale si celle-ci est enfoncée. Cela compromet la sécurité de fonctionnement et la sécurité routière du véhicule. Il y a risque d'accident.

Rangez tous les objets en lieu sûr dans le véhicule afin d'éviter qu'ils ne se retrouvent sur le plancher côté conducteur. Fixez toujours les tapis de sol conformément aux prescriptions afin de ne pas entraver la course des pédales. N'utilisez pas de tapis de sol non fixés.

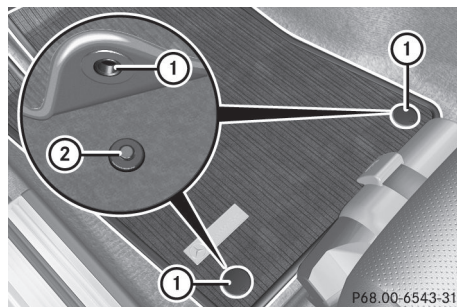

- ▶ Reculez le siège.
- ▶ **Pose**: posez le tapis de sol sur le plancher.
- ▶ Enfoncez les boutons-pression ① sur les ergots ②.
- ▶ **Dépose**: détachez le tapis de sol des ergots ②.
- ▶ Enlevez le tapis de sol.

Informations utiles	298
ASSYST PLUS	298
Compartment moteur	299
Entretien	304

Informations utiles

- i** Cette notice d'utilisation décrit tous les modèles ainsi que l'ensemble des équipements de série et optionnels qui étaient disponibles pour votre véhicule au moment de la clôture de la rédaction de cette notice d'utilisation. Des divergences sont possibles selon les pays. Notez que votre véhicule n'est pas obligatoirement équipé de toutes les fonctions décrites. Cela vaut également pour les fonctions et systèmes importants pour la sécurité.
- i** Lisez les informations sur les ateliers qualifiés (▷ page 27).

ASSYST PLUS

Messages de maintenance

L'indicateur d'intervalles de maintenance ASSYST PLUS vous informe de l'échéance du prochain service de maintenance.

Vous trouverez de plus amples informations sur le service de maintenance et les intervalles de maintenance dans le carnet de maintenance spécifique.

Pour de plus amples informations, adressez-vous à un point de service Mercedes-Benz ou consultez le site Internet <http://www.mbusa.com> (uniquement pour les Etats-Unis).

- i** L'indicateur d'intervalles de maintenance ASSYST PLUS n'affiche aucune information relative au niveau d'huile moteur. Tenez compte des remarques relatives au niveau d'huile moteur (▷ page 301).

Le visuel multifonction affiche pendant quelques secondes un message de maintenance, par exemple :

- Prochain service A dans .. jours
- Service A arrivé à échéance
- Service A dépassé: .. jours

En fonction des conditions d'utilisation du véhicule, le temps restant ou la distance restant à parcourir est affiché(e).

La lettre **A** ou **B**, éventuellement suivie d'un chiffre ou d'une autre lettre, indique le service de maintenance à effectuer. **A** désigne un petit et **B** un grand service de maintenance. Pour de plus amples informations, adressez-vous à un point de service Mercedes-Benz. L'indicateur d'intervalles de maintenance ASSYST PLUS tient seulement compte des périodes pendant lesquelles la batterie est branchée.



Pour respecter la périodicité des services de maintenance :

- ▶ Affichez l'échéance de maintenance sur le visuel multifonction et notez-la avant de débrancher la batterie.





ou

- ▶ Retranchez les jours sans batterie de l'échéance de maintenance affichée après avoir branché la batterie.

Masquage du message de maintenance

- ▶ Appuyez sur la touche  ou la touche  du volant.

Affichage du message de maintenance

- ▶ Mettez le contact.
- ▶ Appuyez sur la touche  ou la touche  du volant pour sélectionner le menu **Mainten.**
- ▶ Appuyez sur la touche  ou la touche  pour sélectionner le sous-menu **ASSYST PLUS**, puis confirmez avec . L'échéance de maintenance apparaît sur le visuel multifonction.

Informations sur la maintenance

Remise à zéro de l'indicateur d'intervalles de maintenance ASSYST PLUS

❗ Si l'indicateur d'intervalles de maintenance ASSYST PLUS a été remis à zéro par inadvertance, faites corriger le réglage par un atelier qualifié.

Faites effectuer les travaux de maintenance comme décrit dans le carnet de maintenance. Sinon, cela peut entraîner une usure accrue ou des dommages au niveau des organes ou du véhicule.

Lorsque l'atelier qualifié, par exemple un point de service Mercedes-Benz, a effectué les travaux de maintenance, l'indicateur d'intervalles de maintenance ASSYST PLUS est remis à zéro. Vous pouvez aussi y obtenir de plus amples informations, par exemple sur les travaux de maintenance.

Consignes particulières de maintenance

L'échéance de maintenance prescrite est adaptée aux conditions d'utilisation normales du véhicule. En cas de conditions d'utilisation difficiles ou de sollicitation élevée du véhicule, les travaux de maintenance doivent être effectués plus souvent que prescrit. C'est le cas par exemple

- lors de trajets réguliers en ville avec des arrêts intermédiaires fréquents
- si vous utilisez essentiellement votre véhicule pour des trajets courts
- lors de trajets en montagne ou sur des routes en mauvais état
- lorsque le moteur tourne fréquemment et longtemps au ralenti

Dans ces conditions d'utilisation ou dans des conditions d'utilisation similaires, faites remplacer plus souvent le filtre à air, l'huile moteur ainsi que le filtre à huile. En cas de sollicitation élevée, faites contrôler plus souvent les pneus. Pour de plus amples informations, adressez-vous à un atelier qualifié, par

exemple à un point de service Mercedes-Benz.

Voyages à l'étranger

Un vaste réseau de points de service Mercedes-Benz est également présent à l'étranger. Pour de plus amples informations, adressez-vous à un point de service Mercedes-Benz.

Compartiment moteur

Capot

Consignes de sécurité importantes

ATTENTION

Si le capot est déverrouillé, il peut s'ouvrir pendant la marche et empêcher toute visibilité. Il y a risque d'accident.

Ne déverrouillez jamais le capot pendant la marche.

ATTENTION

Lors de l'ouverture ou de la fermeture du capot, il peut arriver que le capot bascule brusquement jusqu'en butée. Il y a risque de blessure dans la zone de basculement du capot.

Ouvrez et fermez le capot uniquement lorsqu'il n'y a personne dans la zone de basculement.

ATTENTION

Certains composants à l'intérieur du compartiment moteur peuvent être très chauds, par exemple le moteur, le radiateur et les pièces du système d'échappement. Il y a risque de blessure en cas de travaux dans le compartiment moteur !

Dans la mesure du possible, laissez le moteur refroidir et ne touchez qu'aux composants mentionnés ci-après.

⚠ ATTENTION

Si vous ouvrez le capot en cas de surchauffe du moteur ou d'incendie dans le compartiment moteur, vous risquez d'entrer en contact avec des gaz chauds ou autres ingrédients ou lubrifiants qui s'échappent. Il y a risque de blessure.

En cas de surchauffe, laissez le moteur refroidir avant d'ouvrir le capot. En cas d'incendie dans le compartiment moteur, laissez le capot fermé et prévenez les pompiers.

⚠ ATTENTION

Le compartiment moteur abrite des pièces mobiles. Certains composants, tels que le ventilateur du radiateur, peuvent continuer de tourner ou redémarrer de manière autonome même lorsque le contact est coupé. Il y a risque de blessure.

Si vous devez effectuer des travaux dans le compartiment moteur,

- coupez le contact
- n'approchez jamais vos mains de la zone de danger des pièces en mouvement, par exemple près du ventilateur
- n'approchez pas vos vêtements des pièces mobiles

⚠ ATTENTION

Le système d'allumage et le système d'injection fonctionnent sous haute tension. Vous risquez de recevoir une décharge électrique si vous touchez des composants sous tension. Il y a risque de blessure.

Ne touchez jamais aux composants du système d'allumage ou du système d'injection lorsque le contact est mis.

Ouverture du capot**⚠ ATTENTION**

Les essuie-glaces peuvent se mettre en marche.

Si le capot est ouvert, vous pouvez être coincé par la tringlerie des essuie-glaces.

Assurez-vous que les essuie-glaces sont arrêtés. Retirez la clé ou, sur les véhicules équipés de la fonction KEYLESS-GO, assurez-vous que le contact n'est pas mis. Tous les voyants qui se trouvent sur le combiné d'instruments doivent être éteints.

- ❗ Assurez-vous que les bras d'essuie-glace ne sont pas basculés vers l'avant. Sinon, vous pouvez endommager les essuie-glaces ou le capot.

- ▶ Assurez-vous que les essuie-glaces sont arrêtés.

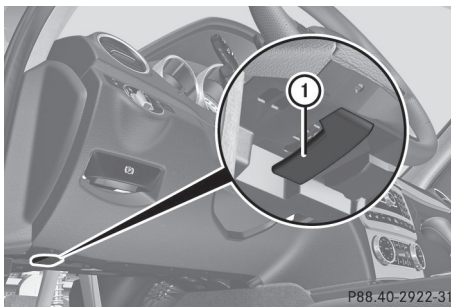

- ▶ Tirez la poignée de déverrouillage ① du capot. Le capot est déverrouillé.

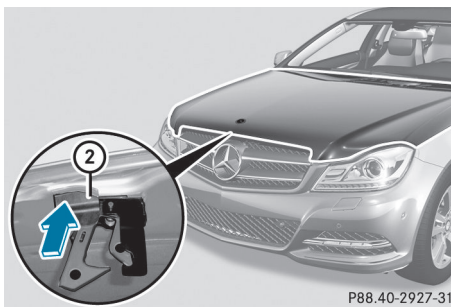

- ▶ Passez les doigts dans la fente, poussez la poignée ② du verrou de sécurité vers le haut et soulevez le capot.

Si vous avez soulevé le capot de 15 in (40 cm) environ, celui-ci est automatiquement ouvert et maintenu en position ouverte par les amortisseurs à gaz.

Fermeture du capot

- ▶ Abaissez le capot, puis laissez-le retomber avec un peu d'élan d'une hauteur de 8 in (20 cm) environ.
- ▶ Contrôlez que le capot est verrouillé correctement.
Si vous pouvez soulever un peu le capot, cela signifie qu'il n'est pas verrouillé correctement. Rouvrez-le, puis refermez-le avec plus d'élan.

Huile moteur

Remarques générales sur le niveau d'huile

La consommation d'huile varie en fonction de votre style de conduite, sans dépasser toutefois 0,9 US qt (0,8 litre) aux 600 miles (1 000 km). La consommation d'huile peut cependant être supérieure si le véhicule est neuf ou si vous faites tourner fréquemment le moteur à des régimes élevés.

Selon la motorisation, la jauge à huile peut se trouver à différents emplacements.

Avant de contrôler le niveau d'huile,

- arrêtez le véhicule sur une surface horizontale
- arrêtez le moteur pendant 5 minutes environ s'il a atteint sa température de service
- attendez 30 minutes environ avant de reprendre la mesure si le moteur n'a pas atteint sa température de service (si vous avez fait démarrer le moteur seulement pendant un court instant, par exemple)

Contrôle du niveau d'huile avec une jauge à huile

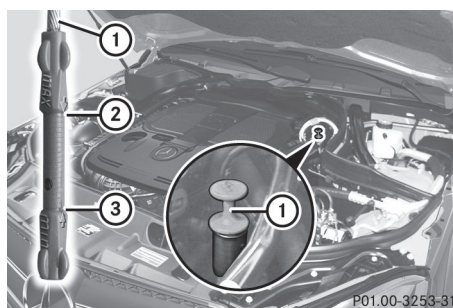

- ▶ Arrêtez le véhicule sur une surface horizontale.
Avant de contrôler le niveau d'huile alors que le moteur a atteint sa température de service, arrêtez le moteur pendant 5 minutes environ.
- ▶ Retirez la jauge à huile ①.
- ▶ Essuyez la jauge à huile ①.
- ▶ Réintroduisez lentement la jauge à huile ① jusqu'en butée dans le tube de guidage, puis retirez-la de nouveau. Le niveau d'huile est correct s'il se situe entre le repère minimum ③ et le repère maximum ②.
- ▶ Si le niveau d'huile est descendu jusqu'au repère minimum ③ ou en dessous, ajoutez 1,1 US qt (1,0 litre) d'huile moteur.

Appoint d'huile moteur

⚠ ATTENTION

Si l'huile moteur entre en contact avec des composants brûlants du compartiment moteur, elle risque de s'enflammer. Il y a risque d'incendie et de blessure.

Veillez à ne pas verser de l'huile moteur à côté de l'orifice de remplissage. Laissez le moteur refroidir et nettoyez soigneusement les composants souillés par l'huile moteur avant de démarrer le moteur.

☑ Protection de l'environnement

Veillez à ne pas répandre d'huile en faisant l'appoint. Vous polluez l'environnement si vous laissez l'huile s'infiltrer dans le sol ou se mélanger aux eaux de ruissellement.

❗ Utilisez uniquement des huiles moteur et des filtres à huile agréés pour les véhicules équipés d'un système de maintenance. Pour obtenir la liste des huiles moteur et des filtres à huile testés et agréés selon les prescriptions Mercedes-Benz relatives aux ingrédients et lubrifiants, adressez-vous à un concessionnaire Mercedes-Benz agréé. Les opérations suivantes provoquent des dommages au niveau du moteur ou du système d'échappement :

- Utilisation d'huiles moteur et de filtres à huile qui ne sont pas expressément agréés pour les véhicules équipés d'un système de maintenance.
- Vidange d'huile moteur et remplacement du filtre à huile à des intervalles de remplacement plus longs que ceux prescrits par le système de maintenance.
- Utilisation d'additifs pour huile moteur.

❗ Ne versez pas trop d'huile. Si le niveau dépasse le repère maximum de la jauge, cela signifie que vous avez versé une quantité d'huile trop importante. Le moteur ou le catalyseur risquent alors d'être endommagés. Faites aspirer l'excès d'huile.



Bouchon du réservoir d'huile moteur (exemple)

- ▶ Tournez le bouchon ① dans le sens inverse des aiguilles d'une montre et enlevez-le.
- ▶ Faites l'appoint d'huile moteur. Si le niveau d'huile se situe à hauteur du repère minimum de la jauge ou en dessous, ajoutez 1,1 US qt (1,0 litre) d'huile moteur.
- ▶ Mettez le bouchon ① en place sur l'orifice de remplissage et tournez-le dans le sens des aiguilles d'une montre. Assurez-vous que le bouchon est bien en place.
- ▶ Contrôlez de nouveau le niveau d'huile à l'aide de la jauge à huile (▷ page 301).

Pour de plus amples informations sur l'huile moteur, voir (▷ page 372).

Contrôle et appoint des autres ingrédients et lubrifiants

Contrôle du niveau du liquide de refroidissement

⚠ ATTENTION

Le système de refroidissement du moteur est sous pression, notamment lorsque le moteur est chaud. Lorsque vous ouvrez le bouchon, vous pouvez être brûlé par des projections de liquide chaud. Il y a risque de blessure !

Laissez refroidir le moteur avant d'ouvrir le bouchon. Portez des gants et des lunettes de protection lors de l'ouverture. Ouvrez lentement le bouchon d'un demi-tour pour laisser la pression retomber.

Contrôlez le niveau du liquide de refroidissement uniquement lorsque le véhicule est à l'horizontale et après que le moteur a refroidi.

- ▶ Tournez la clé en position 2 (▷ page 144) dans le contacteur d'allumage.

Véhicules équipés de la fonction KEYLESS-GO : appuyez 2 fois sur la touche de démarrage et d'arrêt (▷ page 144).

- ▶ Contrôlez l'indicateur de température du liquide de refroidissement sur le combiné d'instruments.

La température du liquide de refroidissement doit être inférieure à 158 °F (70 °C).

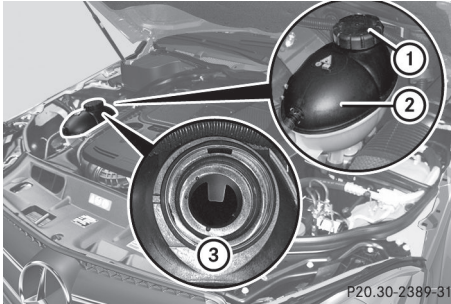

- ▶ Tournez lentement le bouchon ① d'un demi-tour vers la gauche et attendez que la pression soit retombée.
- ▶ Continuez de tourner le bouchon ① vers la gauche et enlevez-le.
Le niveau du liquide de refroidissement dans le vase d'expansion ② est correct s'il atteint le repère ③ à froid.
Le niveau du liquide de refroidissement dans le vase d'expansion ② est correct s'il se situe environ 0,6 in (1,5 cm) au-dessus du repère ③ à chaud.
- ▶ Si nécessaire, faites l'appoint avec un liquide de refroidissement testé et agréé par Mercedes-Benz.
- ▶ Remettez le bouchon ① en place et tournez-le vers la droite jusqu'en butée.

Pour de plus amples informations sur le liquide de refroidissement, voir (▷ page 374).

Appoint de liquide de lave-glace et de lave-phares

⚠ ATTENTION

Le concentré pour liquide de lave-glace est facilement inflammable. S'il entre en contact avec des composants brûlants du moteur ou du système d'échappement, il risque de s'enflammer. Il y a risque d'incendie et de blessure.

Veillez à ne pas verser du concentré pour liquide de lave-glace à côté de l'orifice de remplissage.

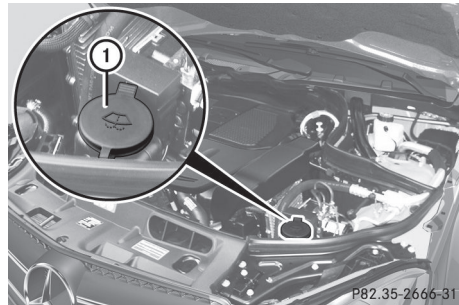

- ▶ **Ouverture :** soulevez le bouchon ① par la languette.
- ▶ Ajoutez le liquide de lave-glace préparé.
- ▶ **Fermeture :** remettez le bouchon ① en place sur l'orifice de remplissage, puis appuyez dessus jusqu'à ce qu'il soit complètement emboîté.

Le lave-glace et le lave-phares sont alimentés en commun par le réservoir du lave-glace.

Le niveau de remplissage minimal recommandé est de 1 litre. Si le niveau du liquide de lave-glace dans le réservoir descend en dessous de cette valeur, un message vous invitant à faire l'appoint de liquide de lave-glace apparaît sur le visuel multifonction (▷ page 255).

Pour de plus amples informations sur le liquide de lave-glace/produit antigel, voir (▷ page 375).

Entretien

Remarques générales

- ❗ Pour nettoyer votre véhicule, n'utilisez pas
- de chiffons secs, rêches ou rugueux
 - de produits abrasifs
 - de solvants
 - de produits de nettoyage contenant des solvants

Ne frottez pas.

Ne touchez pas les surfaces et les films de protection avec des objets durs tels qu'une bague ou un grattoir à neige. Sinon, vous pourriez rayer ou endommager les surfaces et les films de protection.

♻️ Protection de l'environnement

Éliminez les emballages vides et les chiffons de nettoyage dans le respect des règles de protection de l'environnement.

- ❗ N'immobilisez pas le véhicule pour une période prolongée directement après un nettoyage, en particulier si les jantes ont été traitées avec un produit de nettoyage pour jantes. En effet, ce type de produits peut accélérer la corrosion des disques et garnitures de frein. Par conséquent, effectuez un trajet de quelques minutes après un nettoyage. Lors du freinage, les disques et les garnitures de freins chauffent et sèchent. Vous pouvez alors immobiliser le véhicule pour une période prolongée.

L'entretien régulier de votre véhicule est nécessaire pour préserver à long terme sa qualité.

Pour l'entretien, utilisez les produits d'entretien et de nettoyage recommandés et agréés par Mercedes-Benz.

Entretien de l'extérieur du véhicule

Station de lavage

⚠️ ATTENTION

Après le passage dans une station de lavage, l'efficacité des freins est réduite. Il y a risque d'accident.

Après un passage dans une station de lavage, freinez avec prudence en tenant compte des conditions de circulation jusqu'à ce que l'efficacité des freins soit rétablie.

- ❗ Lorsque le DISTRONIC PLUS ou la fonction HOLD sont activés, le véhicule freine automatiquement dans certaines situations. Pour éviter d'endommager le véhicule, désactivez le DISTRONIC PLUS et la fonction HOLD dans les situations suivantes ou similaires :
- en cas de remorquage
 - lors du passage dans une station de lavage automatique
- ❗ Ne passez pas votre véhicule dans une station de lavage Touchless Automatic Car Wash qui utilise des produits de nettoyage spéciaux. Ces produits de nettoyage peuvent endommager la peinture ou les pièces en plastique.
- ❗ Si vous passez le véhicule dans une station de lavage avec dispositif d'entraînement, assurez-vous que le levier sélecteur de la boîte de vitesses automatique se trouve sur **N**. Si la boîte de vitesses se trouve sur une autre position, le véhicule risque d'être endommagé.
- ❗ Assurez-vous que
- les vitres latérales et le toit ouvrant sont complètement fermés
 - la soufflante de la ventilation/du chauffage est arrêtée (touche OFF enfoncée)
 - le commutateur des essuie-glaces se trouve sur **0**
- Sinon, le véhicule risque d'être endommagé.

Le véhicule peut passer dès le début dans une station de lavage automatique.

En cas de fort encrassement, prélevez le véhicule avant de le faire passer dans la station de lavage.

Après le passage dans la station de lavage, enlevez la cire déposée sur le pare-brise et les raclettes des balais d'essuie-glace. Ceci permet d'éviter la formation de stries et de réduire le bruit qui pourrait se produire lors du passage des balais sur les dépôts.

Lavage manuel

Dans certains pays, le lavage manuel est autorisé uniquement sur les aires de lavage spécialement prévues pour cet usage. Respectez les dispositions légales en vigueur dans les différents pays.

- ▶ N'utilisez pas d'eau chaude et ne lavez pas le véhicule en plein soleil.
- ▶ Pour le nettoyage, utilisez une éponge douce spéciale voiture.
- ▶ Utilisez un produit de nettoyage doux (un shampoing auto agréé par Mercedes-Benz, par exemple).
- ▶ Rincez soigneusement le véhicule avec un jet d'eau de pression modérée.
- ▶ Ne dirigez pas le jet d'eau directement vers les grilles d'entrée d'air.
- ▶ Utilisez suffisamment d'eau et rincez fréquemment l'éponge.
- ▶ Rincez le véhicule avec de l'eau propre, puis essuyez soigneusement le véhicule avec une peau de chamois.
- ▶ Ne laissez pas le produit de nettoyage sécher sur la peinture.

Lorsque vous utilisez le véhicule en hiver, éliminez soigneusement et dès que possible les dépôts de sel d'épandage.

Nettoyeur haute pression

ATTENTION

Le jet d'eau d'une buse à jet circulaire (fraise à décasser) peut entraîner des dommages

non visibles de l'extérieur sur les pneus ou les éléments du train de roulement. Les composants endommagés de cette manière peuvent tomber en panne inopinément. Il y a risque d'accident.

N'utilisez pas un nettoyeur haute pression équipé d'une buse à jet circulaire pour nettoyer le véhicule. Faites immédiatement remplacer les pneus ou les éléments du train de roulement endommagés.

! Maintenez une distance de 11,8 po (30 cm) au minimum entre le véhicule et la buse du nettoyeur haute pression. Pour tout renseignement sur la distance appropriée, adressez-vous au fabricant de l'appareil.

Déplacez continuellement la buse pendant le nettoyage.

Ne dirigez pas le jet directement sur

- les pneus
- les interstices de porte ou au niveau du toit, les joints, etc.
- les composants électriques
- la batterie
- les raccordements
- les ampoules
- les joints
- les inserts décoratifs
- les fentes d'aération

Des joints ou des composants électriques endommagés peuvent être à l'origine de fuites ou de pannes.

Nettoyage des jantes

! N'utilisez pas de produit de nettoyage acide pour jantes pour enlever la poussière des garnitures de frein. Sinon, les vis de roue et les composants des freins pourraient être endommagés.

! N'immobilisez pas le véhicule pour une période prolongée directement après un nettoyage, en particulier si les jantes ont été traitées avec un produit de nettoyage

pour jantes. En effet, ce type de produits peut accélérer la corrosion des disques et garnitures de frein. Par conséquent, effectuez un trajet de quelques minutes après un nettoyage. Lors du freinage, les disques et les garnitures de freins chauffent et sèchent. Vous pouvez alors immobiliser le véhicule pour une période prolongée.

Nettoyage de la peinture

Les rayures, dépôts agressifs, attaques d'acide et dégradations résultant d'un entretien incorrect ne peuvent pas toujours être complètement éliminés. Adressez-vous dans ce cas à un atelier qualifié.

- ▶ Éliminez si possible immédiatement les souillures en évitant de frotter trop fort.
- ▶ Appliquez du nettoyant insectes sur les traces d'insectes, laissez agir, puis rincez les surfaces traitées.
- ▶ Humidifiez les déjections d'oiseaux, laissez agir, puis rincez les surfaces traitées.
- ▶ Éliminez les traces de liquide de refroidissement, de liquide de frein, les résines d'arbre, les traces d'huile, de carburant et de graisse avec un chiffon imbibé d'essence de nettoyage ou d'essence à briquet en frottant légèrement.
- ▶ Éliminez les taches de goudron avec un nettoyant goudron.
- ▶ Éliminez la cire avec un produit servant à enlever le silicone.

- ❗ Sur les surfaces peintes, n'apposez en aucun cas
 - des autocollants
 - des films
 - des plaquettes magnétiques ou autres
 Sinon, vous pourriez endommager la peinture.

Lorsque l'eau ne « perle » plus sur la peinture, utilisez le produit d'entretien Paint Care recommandé et agréé par Mercedes-Benz. C'est le cas tous les 3 à 5 mois environ, en

fonction des conditions climatiques et du produit d'entretien utilisé.

Lorsque la saleté a pénétré dans la peinture et que celle-ci a perdu son éclat, nettoyez-la. Pour le nettoyage, utilisez le nettoyant Paint Cleaner recommandé et agréé par Mercedes-Benz.

N'utilisez pas de tels produits d'entretien au soleil ni sur le capot encore chaud.

- ▶ Utilisez un stylo-retouche approprié, par exemple le TouchUp Stick de Mercedes-Benz, pour retoucher rapidement et temporairement les petits dommages au niveau de la peinture.

Entretien et traitement de la peinture mate

Si votre véhicule est revêtu d'un vernis incolore mat, tenez impérativement compte des remarques suivantes pour éviter d'endommager la peinture suite à un traitement inapproprié.

Ces remarques sont également valables pour les jantes alliage revêtues d'un vernis incolore mat.

- ❗ Ne polissez jamais le véhicule ni les jantes alliage. Le polissage rend la peinture brillante.
- ❗ Les opérations suivantes peuvent rendre la peinture brillante et réduire l'effet matifiant :
 - Frottage intensif avec des produits inappropriés
 - Passage fréquent dans des stations de lavage
 - Lavage du véhicule en plein soleil
- ❗ N'utilisez pas de nettoyants pour peinture, de produits abrasifs ou de polissage ni de conservateurs brillants (de la cire, par exemple) pour entretenir la peinture. Ces produits conviennent uniquement pour les surfaces brillantes. Leur application sur des véhicules revêtus d'une peinture mate endommage gravement la surface du véhi-

culé et fait notamment apparaître des zones brillantes ou tachetées.

Faites toujours effectuer les retouches au niveau de la peinture par un atelier qualifié.

! Ne choisissez jamais un programme de lavage avec traitement final à la cire chaude.

i Nettoyez votre véhicule de préférence à la main en utilisant une éponge douce, du shampooing auto et beaucoup d'eau.

i Parmi les produits d'entretien recommandés et agréés par Mercedes-Benz, utilisez uniquement le nettoyeur insectes et le shampooing auto.

Nettoyage des vitres

ATTENTION

Lors du nettoyage du pare-brise ou des balais d'essuie-glace, les essuie-glaces pourraient se mettre en mouvement et vous risqueriez d'être coincé. Il y a risque de blessure.

Arrêtez toujours les essuie-glaces et coupez le contact avant de nettoyer le pare-brise ou les balais d'essuie-glace.

! Pour ne pas endommager le capot, placez les bras d'essuie-glace à la verticale avant de les basculer vers l'avant.

! Pour nettoyer la face intérieure des vitres, n'utilisez pas de chiffons secs, de produits abrasifs, de solvants ou de produits de nettoyage contenant des solvants. Ne touchez pas la face intérieure des vitres avec des objets durs tels qu'un grattoir à neige ou une bague. Sinon, les vitres risquent d'être endommagées.

! Nettoyez régulièrement les évacuations d'eau du pare-brise et de la lunette arrière. Il peut arriver que l'eau ne puisse plus s'écouler à cause des dépôts naturels (feuilles, fleurs, pollens, etc.). Cela peut entraîner l'apparition de dommages dus à la corrosion et endommager les composants électroniques.

► Nettoyez la face extérieure et intérieure des vitres avec un chiffon humide et un produit de nettoyage agréé et recommandé par Mercedes-Benz.

Nettoyage des balais d'essuie-glace

ATTENTION

Lors du nettoyage du pare-brise ou des balais d'essuie-glace, les essuie-glaces pourraient se mettre en mouvement et vous risqueriez d'être coincé. Il y a risque de blessure.

Arrêtez toujours les essuie-glaces et coupez le contact avant de nettoyer le pare-brise ou les balais d'essuie-glace.

! Pour ne pas endommager le capot, placez les bras d'essuie-glace à la verticale avant de les basculer vers l'avant.

! Ne tirez pas le balai d'essuie-glace. Sinon, vous pourriez endommager le balai d'essuie-glace.

! Ne nettoyez pas les balais d'essuie-glace trop souvent et évitez de les frotter trop fort. Sinon, vous risquez d'endommager le revêtement graphite. Les essuie-glaces pourraient alors produire du bruit lors du balayage.

! Tenez le bras d'essuie-glace lorsque vous le rabattez. Si le bras d'essuie-glace se rabat brusquement sur le pare-brise, celui-ci peut être endommagé.

► Écartez les bras d'essuie-glace du pare-brise.

► Nettoyez avec précaution les balais d'essuie-glace à l'aide d'un chiffon humide.

► Rabattez les bras d'essuie-glace sur le pare-brise avant de mettre le contact.

Nettoyage de l'éclairage extérieur

! Utilisez uniquement un produit de nettoyage ou des chiffons de nettoyage compatibles avec les diffuseurs en plastique. Vous risquez de rayer ou d'endommager

les diffuseurs en plastique de l'éclairage extérieur en utilisant un produit ou des chiffons de nettoyage inappropriés.

- Nettoyez les diffuseurs en plastique de l'éclairage extérieur avec une éponge humide et un produit de nettoyage doux (shampooing auto Mercedes-Benz, par exemple). Vous pouvez aussi nettoyer l'éclairage extérieur avec des chiffons de nettoyage.

Nettoyage des clignotants intégrés aux rétroviseurs

- ❗ Utilisez uniquement un produit de nettoyage ou des chiffons de nettoyage compatibles avec les diffuseurs en plastique. Vous risquez de rayer ou d'endommager les diffuseurs en plastique des clignotants intégrés aux rétroviseurs en utilisant un produit ou des chiffons de nettoyage inappropriés.
- Nettoyez les diffuseurs en plastique des clignotants intégrés aux boîtiers de rétroviseurs extérieurs avec une éponge humide et un produit de nettoyage doux (shampooing auto Mercedes-Benz, par exemple). Vous pouvez aussi nettoyer les clignotants intégrés aux rétroviseurs avec des chiffons de nettoyage.

Nettoyage des capteurs

- ❗ Si vous nettoyez les capteurs avec un nettoyeur haute pression, tenez compte de la distance à maintenir entre le véhicule et la buse du nettoyeur haute pression (11,8 po/30 cm au minimum). Pour tout renseignement sur la distance appropriée, adressez-vous au fabricant de l'appareil.

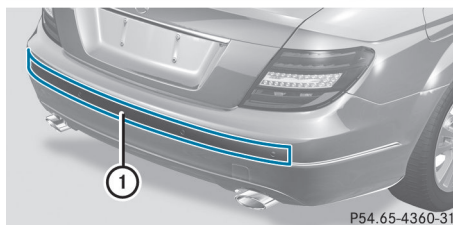
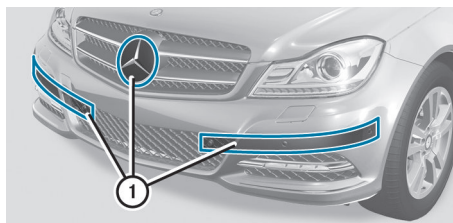

P54.65-4360-31

- Nettoyez les capteurs ① des systèmes d'aide à la conduite avec de l'eau, du shampooing et un chiffon doux.

Nettoyage de la caméra de recul

- ❗ Ne nettoyez pas l'objectif de la caméra et la zone autour de la caméra de recul avec un nettoyeur haute pression.

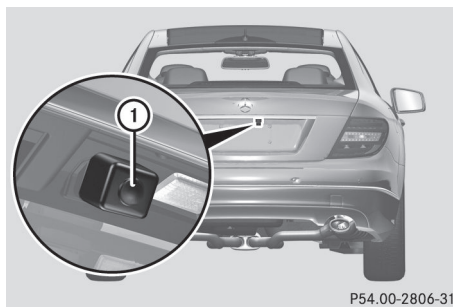

P54.00-2806-31

- Nettoyez l'objectif de la caméra ① à l'eau claire et avec un chiffon doux.

Nettoyage des sorties d'échappement

- ❗ Ne nettoyez pas les sorties d'échappement avec un nettoyant acide, tel qu'un nettoyant sanitaire ou un produit de nettoyage pour jantes.

Sous l'action des produits d'épandage et des conditions environnementales, les impuretés

peuvent former une fine couche de rouille en surface. Un entretien régulier, notamment en hiver et après chaque lavage du véhicule, peut redonner aux sorties d'échappement leur éclat d'origine.

- ▶ Nettoyez les sorties d'échappement avec un produit d'entretien pour chrome testé et agréé par Mercedes-Benz.

Entretien de l'intérieur du véhicule

Nettoyage du visuel

- ❗ Pour le nettoyage, n'utilisez pas
 - de diluants à base d'alcool ou d'essence
 - de produits de nettoyage abrasifs
 - de nettoyeurs ménagers du commerce
 Ils peuvent endommager la surface du visuel. Lors du nettoyage, n'exercez aucune pression sur le visuel. Vous risqueriez de provoquer des dommages irréversibles au niveau du visuel.
- ▶ Pour le nettoyage, veillez à ce que le visuel soit éteint et froid.
- ▶ Nettoyez le visuel avec un chiffon en microfibre et un nettoyant pour écrans TFT/LCD du commerce.
- ▶ Essuyez le visuel avec un chiffon en microfibre sec.

Nettoyage des garnitures en plastique

⚠ ATTENTION

Les produits d'entretien et de nettoyage contenant des solvants peuvent rendre les surfaces du poste de conduite poreuses. Des morceaux de plastique pourraient alors se détacher en cas de déclenchement des airbags. Il y a risque de blessure.

N'utilisez pas de produits d'entretien et de nettoyage contenant des solvants pour nettoyer le poste de conduite.

- ❗ Sur les surfaces en plastique, ne fixez en aucun cas

- des autocollants
- des films
- des diffuseurs de parfum ou autres

Sinon, vous pourriez endommager le plastique.

- ❗ Evitez le contact de produits cosmétiques, de produits de protection contre les insectes et de crèmes solaires avec les garnitures en plastique. Vous préserverez ainsi leur qualité esthétique.

- ▶ Nettoyez les garnitures en plastique avec un chiffon humide non pelucheux (en microfibre, par exemple).
- ▶ **Encrassement important :** pour l'entretien, utilisez les produits d'entretien et de nettoyage recommandés et agréés par Mercedes-Benz. La surface risque de se décolorer temporairement. Attendez que la surface soit de nouveau sèche.

Nettoyage du volant et du levier de vitesses/levier sélecteur

- ▶ Essuyez soigneusement avec un chiffon humide ou utilisez un produit d'entretien pour le cuir recommandé et agréé par Mercedes-Benz.

Nettoyage des boiseries et des inserts décoratifs

- ❗ N'utilisez pas de produits de nettoyage contenant des solvants tels que les nettoyeurs goudron ou les produits de nettoyage pour jantes ni de polish ou de cire. Sinon, la surface risque d'être endommagée.
- ❗ N'utilisez pas de polish pour chromes sur les inserts décoratifs. Les inserts décoratifs ont l'apparence du chrome, mais ils sont souvent fabriqués à partir d'aluminium anodisé et risquent de perdre complètement leur éclat si ils sont nettoyés avec du polish pour chromes. Utilisez plutôt un chiffon

fon humide et non pelucheux pour nettoyer ces inserts décoratifs.

Si les inserts décoratifs chromés sont fortement encrassés, vous pouvez utiliser du polish pour chromes. Si vous n'êtes pas sûr qu'un insert décoratif est réellement chromé, adressez-vous à un Concessionnaire Mercedes-Benz agréé.

- ▶ Nettoyez les boiseries et les inserts décoratifs avec un chiffon humide non pelucheux (en microfibre, par exemple).
- ▶ **Encrassement important :** pour l'entretien, utilisez les produits d'entretien et de nettoyage recommandés et agréés par Mercedes-Benz.

Nettoyage des housses

Remarques générales

❗ Pour nettoyer les garnitures cuir, similicuir ou Alcantara®, n'utilisez pas de chiffons en microfibre. Ils risquent d'endommager la housse en cas d'usage fréquent.

i Notez qu'un entretien régulier est nécessaire pour préserver à long terme la qualité esthétique et tactile des garnitures.

Garnitures cuir

Le cuir est une matière naturelle.

Sa surface présente par conséquent des caractéristiques particulières, telles que

- des différences de texture
- des irrégularités et des cassures
- de légères nuances de coloris

Ces caractéristiques font la particularité du cuir et ne peuvent pas être considérées comme un défaut.

❗ Pour conserver l'aspect naturel du cuir, tenez compte des consignes de nettoyage suivantes :

- Nettoyez avec précaution les garnitures cuir avec un chiffon humide et essuyez-les avec un chiffon sec.
- Le cuir ne doit pas s'imprégner d'eau. Sinon, il risque de devenir rêche ou de craqueler.
- Pour l'entretien, utilisez les produits d'entretien pour le cuir recommandés par Mercedes-Benz. Vous pouvez vous les procurer dans un atelier qualifié.

Garnitures en d'autres matières

❗ Lors du nettoyage, tenez compte des remarques suivantes :

- Nettoyez les garnitures similicuir avec un chiffon humidifié avec une solution savonneuse à 1 % (du produit vaisselle, par exemple).
- Nettoyez les garnitures tissu avec un chiffon en microfibre humidifié avec une solution savonneuse à 1 % (du produit vaisselle, par exemple). Frottez avec précaution et traitez toujours toute la surface de la garniture correspondante afin d'éviter les traces. Puis, laissez le siège sécher. Le résultat dépend du type et de l'âge des taches.
- Nettoyez les garnitures Alcantara® avec un chiffon humide. Traitez toute la surface de la garniture correspondante afin d'éviter les traces.

Nettoyage des ceintures de sécurité

ATTENTION

La résistance des ceintures de sécurité décolorées ou teintées dans la masse peut être considérablement réduite. Les ceintures de sécurité pourraient alors se déchirer ou ne pas fonctionner lors d'un accident. Il y a un risque accru de blessure, voire danger de mort.

Ne décolorez jamais les ceintures de sécurité et ne les teignez pas.

❗ Ne nettoyez pas les ceintures de sécurité avec des produits de nettoyage chimiques. Ne séchez pas les ceintures de sécurité en les soumettant à des températures supérieures à 80 °C (176 °F) ni en les exposant directement au soleil.

- ▶ Utilisez de l'eau claire tiède et de l'eau savonneuse.

Nettoyage de la garniture de toit et de la moquette

- ▶ **Garniture de toit:** en cas de fort encrassement, utilisez une brosse douce ou un produit de nettoyage recommandé et agréé par Mercedes-Benz.
- ▶ **Moquette:** utilisez un produit de nettoyage pour les moquettes et revêtements textiles recommandé et agréé par Mercedes-Benz.

Informations utiles	314
Où trouver...?	314
Crevaison	315
Batterie du véhicule	316
Aide au démarrage du moteur	320
Remorquage et démarrage du moteur par remorquage du véhi- cule	322
Protection de l'équipement électri- que	325

Informations utiles

i Cette notice d'utilisation décrit tous les modèles ainsi que l'ensemble des équipements de série et optionnels qui étaient disponibles pour votre véhicule au moment de la clôture de la rédaction de cette notice d'utilisation. Des divergences sont possibles selon les pays. Notez que votre véhicule n'est pas obligatoirement équipé de toutes les fonctions décrites. Cela vaut également pour les fonctions et systèmes importants pour la sécurité.

i Lisez les informations sur les ateliers qualifiés (▷ page 27).

Où trouver... ?

Trousse de premiers secours

En fonction de l'équipement du véhicule, la trousse de premiers secours se trouve dans un bac de rangement ouvert ou derrière la garniture latérale gauche.

► Ouvrez le coffre.

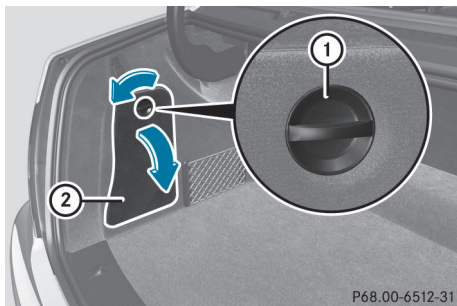

Trousse de premiers secours derrière la garniture latérale (exemple)

► **Ouverture du cache :** tournez le bouton rotatif (1) dans le sens de la flèche et abaissez le cache (2).

► Retirez la trousse de premiers secours.

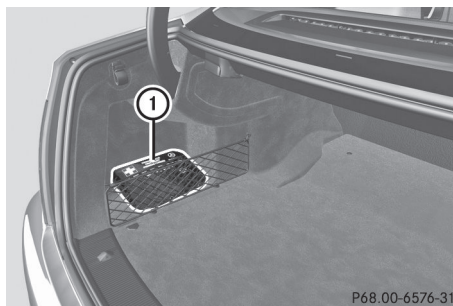

Trousse de premiers secours dans le bac de rangement ouvert (exemple)

► Retirez la trousse de premiers secours (1).

i Contrôlez au moins une fois par an que les produits de la trousse de premiers secours ne sont pas périmés. Le cas échéant, remplacez le contenu et rajoutez les éléments manquants.

Outillage de bord

L'outillage de bord se trouve dans le compartiment de rangement situé sous le plancher du coffre.

► Relevez le plancher du coffre (▷ page 276).

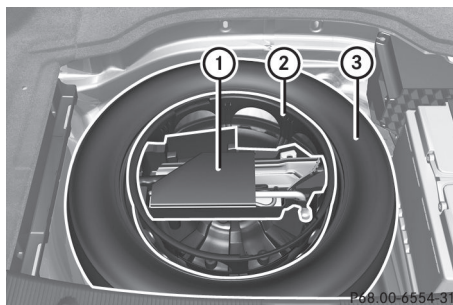

① Trousse de l'outillage de bord

② Bac de rangement

③ Roue de secours normale/roue de secours compacte « Minispare »

L'outillage de bord comprend les éléments suivants :

- Cale pliante
- Plan d'affectation des fusibles
- Cric
- Paire de gants
- Clé démonte-roue
- Anneau de remorquage

Crevaision

Préparation du véhicule

Votre véhicule peut être équipé

- de pneus MOExtended (pneus convenant pour le roulage à plat) (▷ page 315)
Aucune préparation n'est nécessaire dans le cas des véhicules équipés de pneus MOExtended.

-
-

- d'une roue de secours compacte (uniquement pour certains pays) (▷ page 364)

Pour de plus amples informations sur le changement et le montage des roues, voir (▷ page 354).

- ▶ Arrêtez le véhicule sur un sol stable, plat et non glissant, le plus à l'écart possible de la circulation.
- ▶ Allumez les feux de détresse.
- ▶ Immobilisez le véhicule pour qu'il ne puisse pas se mettre à rouler (▷ page 161).
- ▶ Dans la mesure du possible, placez les roues avant en ligne droite.
- ▶ Arrêtez le moteur.

- ▶ **Véhicules sans fonction KEYLESS-GO :** retirez la clé du contacteur d'allumage.

- ▶ **Véhicules équipés de la fonction KEYLESS-GO :** ouvrez la porte du conducteur.

L'électronique de bord passe alors en position **0**, qui correspond à « clé retirée ».

- ▶ **Véhicules équipés de la fonction KEYLESS-GO :** retirez la touche de démarrage et d'arrêt du contacteur d'allumage (▷ page 144).

- ▶ Faites descendre les passagers. Veillez à ce qu'ils descendent du côté opposé à la chaussée.

- ▶ En cas de crevaision, veillez à ce que les passagers se tiennent à l'écart de la circulation, par exemple derrière la glissière de sécurité.

- ▶ Descendez du véhicule. Tenez compte des conditions de circulation.

- ▶ Fermez la porte du conducteur.

Pneus MOExtended (pneus convenant pour le roulage à plat)

Remarques générales

Les pneus MOExtended (convenant pour le roulage à plat) vous permettent de poursuivre votre route même lorsqu'un ou plusieurs pneus sont entièrement dégonflés. Le pneu ne doit cependant pas présenter de dommages nettement visibles.

Les pneus MOExtended sont reconnaissables à l'identification « MOExtended » inscrite sur leur flanc. Outre cette identification, les dimensions du pneu, la capacité de charge et l'indice de vitesse sont également indiqués (▷ page 348).

Vous ne pouvez utiliser des pneus MOExtended que lorsque l'avertisseur de perte de pression des pneus ou le système de contrôle de la pression des pneus est activé.

Si un message d'alerte de perte de pression apparaît sur le visuel multifonction :

- Tenez compte des remarques relatives aux messages sur le visuel (> page 250).
- Contrôlez l'état du pneu.
- Tenez compte des remarques suivantes en cas de poursuite du trajet.

La distance qui peut être parcourue est d'environ 50 miles (80 km) lorsque le véhicule est partiellement chargé et d'environ 18 miles (30 km) lorsque le véhicule est chargé au maximum.

En plus de l'état de charge du véhicule, la distance qui peut être parcourue avec le système de roulage à plat dépend des points suivants :

- Vitesse
- Etat de la route
- Température extérieure

La distance qui peut être parcourue avec le système de roulage à plat peut diminuer en cas de sollicitation élevée du véhicule ou de manœuvres brusques, mais elle peut aussi augmenter si vous adoptez un style de conduite modéré.

La distance maximale qui peut encore être parcourue avec le système de roulage à plat est calculée à partir du moment où un message d'alerte de perte de pression apparaît sur le visuel multifonction.

Vous ne devez pas rouler à plus de 50 mph (80 km/h).

i Lors du remplacement d'un ou de plusieurs pneus, tenez compte des indications suivantes prescrites pour le véhicule :

- Dimensions
- Identification « MOExtended »

Si, en cas de crevaison, il n'est pas possible de monter en post-équipement un pneu MOExtended, un pneu standard peut être utilisé provisoirement. Tenez également compte des dimensions et du modèle (pneus été, pneus hiver).

Consignes de sécurité importantes**⚠ ATTENTION**

Pendant un trajet avec le système de roulage à plat, la tenue de route du véhicule se dégrade (par exemple dans les virages, lors d'une forte accélération ou d'un freinage). Il y a risque d'accident.

Ne dépassez pas la vitesse maximale indiquée. Évitez les changements de direction et les manœuvres brusques, ainsi que le franchissement d'obstacles (trottoirs, nids-de-poule, trajets en tout-terrain). Cela vaut en particulier lorsque le véhicule est chargé.

Ne continuez pas à rouler avec le système de roulage à plat si

- vous entendez des bruits sourds
- le véhicule commence à vibrer
- de la fumée se dégage et qu'il émane une odeur de caoutchouc
- l'ESP® intervient en permanence
- des fissures apparaissent sur les flancs des pneus

Après un trajet avec le système de roulage à plat, faites contrôler les jantes par un atelier qualifié. Dans tous les cas, le pneu défectueux doit être remplacé.

Batterie du véhicule**Consignes de sécurité importantes**

Les interventions sur la batterie, telles que la dépose ou la pose, requièrent l'utilisation d'outils spéciaux et exigent des connaissances spécialisées. Par conséquent, confiez toujours les interventions sur la batterie à un atelier qualifié.

⚠ ATTENTION

Les travaux effectués de façon non conforme sur la batterie peuvent par exemple provoquer un court-circuit et endommager l'électronique du véhicule. Ceci risque de perturber le fonctionnement des systèmes de sécurité active, tels que l'ABS (système antiblocage de

roues) ou l'ESP® (régulation du comportement dynamique).

- Si l'ABS présente un défaut, les roues peuvent se bloquer lors du freinage. La manœuvrabilité du véhicule au freinage est alors limitée et la distance de freinage peut s'allonger. Il y a risque d'accident.
- Si l'ESP® présente un défaut, il ne peut pas stabiliser la trajectoire du véhicule lorsque celui-ci a tendance à déraiper ou qu'une roue patine. Il y a risque d'accident.

Par conséquent, confiez toujours les interventions sur la batterie à un atelier qualifié.

ATTENTION

L'accumulation d'électricité statique peut provoquer des étincelles et enflammer le mélange gazeux très explosif qui se dégage de la batterie. Il y a risque d'explosion.

Touchez la carrosserie métallique immédiatement avant de toucher la batterie, afin d'éliminer l'électricité statique présente.

Ce mélange gazeux très explosif se forme lorsque vous chargez la batterie ou que vous utilisez l'aide au démarrage.

Veillez toujours à ce que ni vous ni la batterie ne soyez chargés en électricité statique. L'électricité statique est provoquée par exemple

- par le port de vêtements en matière synthétique
- par le frottement des vêtements sur le siège
- lorsque vous déplacez une batterie en la tirant ou en la poussant sur de la moquette ou sur toute autre surface synthétique
- lorsque vous frottez la batterie avec des chiffons

ATTENTION

L'électrolyte est corrosif. Il y a risque de blessure.

Évitez tout contact avec la peau, les yeux ou les vêtements. N'inhaliez pas de gaz de batte-

rie. Ne vous penchez pas au-dessus de la batterie. Éloignez les enfants des batteries. Rincez immédiatement l'électrolyte avec de l'eau et consultez immédiatement un médecin.

ATTENTION

Lors du processus de charge, la batterie produit de l'hydrogène. Si vous provoquez un court-circuit ou si des étincelles se forment, l'hydrogène risque de s'enflammer. Il y a risque d'explosion.

- Assurez-vous toujours que, la cosse du pôle positif de la batterie branchée n'entre pas en contact avec les pièces du véhicule.
- Ne posez jamais d'objets métalliques ni d'outils sur la batterie.
- Lors du branchement et du débranchement de la batterie, tenez impérativement compte de l'ordre des opérations indiqué pour les cosses de la batterie.
- Lors de l'aide au démarrage, assurez-vous toujours de raccorder uniquement les cosses de batterie de polarité identique.
- Lors de l'aide au démarrage, tenez impérativement compte de l'ordre des opérations indiqué pour le branchement et le débranchement du câble de dépannage.
- Ne branchez ou ne débranchez pas les cosses de la batterie lorsque le moteur tourne.

ATTENTION

Un mélange gazeux explosif peut s'échapper de la batterie pendant la charge ou lors de l'aide au démarrage. Il y a risque d'explosion.

Évitez impérativement d'approcher un feu ou une flamme nue, de provoquer des étincelles ou de fumer. Assurez-vous que l'aération soit suffisante pendant la charge ou lors de l'aide au démarrage. Ne vous penchez pas au-dessus de la batterie.

Protection de l'environnement



Les piles contiennent des substances polluantes. La loi interdit de les éliminer avec les ordures ménagères. Elles



doivent être récupérées séparément et valorisées dans le respect des règles de protection de l'environnement.

Éliminez les piles dans le respect des règles de protection de l'environnement. Déposez les piles usagées dans un atelier qualifié ou dans un point de récupération des piles usagées.

❗ Faites contrôler régulièrement la batterie par un atelier qualifié.

Respectez les échéances de maintenance qui figurent dans le carnet de maintenance ou adressez-vous à un atelier qualifié pour de plus amples informations.

❗ Confiez toujours les interventions sur la batterie à un atelier qualifié. Si, exceptionnellement, vous devez impérativement débrancher vous-même la batterie, respectez les points suivants :

- Arrêtez le moteur et retirez la clé. Sur les véhicules équipés de la fonction KEYLESS-GO, assurez-vous que le contact n'est pas mis. Veillez à ce que tous les voyants qui se trouvent sur le combiné d'instruments soient éteints. Sinon, vous risquez d'endommager des organes électroniques, tels que l'alternateur.
- Débranchez d'abord la cosse du pôle négatif, puis celle du pôle positif. N'intervertissez en aucun cas les cosses. Sinon, l'électronique du véhicule pourrait être endommagée.
- La boîte de vitesses reste bloquée sur la position **P** lorsque la batterie est débranchée. Le véhicule est immobilisé. Vous ne pouvez alors plus déplacer le véhicule.

La batterie et le cache de la cosse du pôle positif doivent toujours être montés correctement lors de l'utilisation.

Pour manipuler la batterie, suivez les consignes de sécurité et prenez les mesures de protection qui s'imposent.



Risque d'explosion



Il est interdit de fumer ou d'approcher un feu ou une flamme nue au cours de la manipulation de la batterie. Évitez la formation d'étincelles.



L'électrolyte est corrosif. Évitez tout contact avec la peau, les yeux ou les vêtements.

Portez des vêtements de protection appropriés, en particulier des gants, un tablier et une protection faciale.

Rincez immédiatement les projections d'électrolyte à l'eau claire. Si nécessaire, consultez un médecin.

Portez des lunettes de protection.



Eloignez les enfants.



Suivez les instructions d'utilisation.

La batterie du véhicule doit toujours être suffisamment chargée pour que sa durée de vie soit aussi longue que prévue.

Si vous utilisez le véhicule le plus souvent pour des trajets courts ou si vous l'immobilisez pendant une longue période, faites contrôler l'état de charge de la batterie plus fréquemment. Si vous souhaitez immobiliser votre véhicule pendant une période prolongée, faites-vous conseiller par un atelier qualifié.

Comme d'autres batteries, la batterie du véhicule peut se décharger avec le temps lorsque vous n'utilisez pas le véhicule. Dans ce cas,

faites débrancher la batterie par un atelier qualifié. Vous pouvez également la brancher à un chargeur recommandé par Mercedes-Benz afin de maintenir son niveau de charge. Pour de plus amples informations, adressez-vous à un atelier qualifié.

- i** Retirez la clé lorsque vous arrêtez le véhicule et n'avez besoin d'aucun consommateur électrique. Le véhicule ne consomme alors qu'une très faible quantité d'énergie et vous ménagez la batterie.
- i** Après une coupure de courant (suite à la décharge de la batterie, par exemple), effectuez les opérations suivantes :
 - Réglage de l'heure (voir la notice d'utilisation spécifique)
Sur les véhicules équipés de COMAND Online et du système de navigation, l'heure est réglée automatiquement.
 - Réinitialisation de la fonction de rabattement et de déploiement automatiques des rétroviseurs extérieurs par un déploiement unique (▷ page 109)⁶

Charge de la batterie

ATTENTION

Un mélange gazeux explosif peut s'échapper de la batterie pendant la charge ou lors de l'aide au démarrage. Il y a risque d'explosion. Evitez impérativement d'approcher un feu ou une flamme nue, de provoquer des étincelles ou de fumer. Assurez-vous que l'aération soit suffisante pendant la charge ou lors de l'aide au démarrage. Ne vous penchez pas au-dessus de la batterie.

ATTENTION

L'électrolyte est corrosif. Il y a risque de blessure. Evitez tout contact avec la peau, les yeux ou les vêtements. N'inhaliez pas de gaz de batterie. Ne vous penchez pas au-dessus de la bat-

terie. Eloignez les enfants des batteries. Rincez immédiatement l'électrolyte avec de l'eau et consultez immédiatement un médecin.

ATTENTION

Une batterie déchargée peut déjà geler dès que la température est voisine du point de congélation. Si vous utilisez l'aide au démarrage ou si vous chargez la batterie, des gaz peuvent s'échapper de la batterie. Il y a risque d'explosion.

Laissez toujours une batterie gelée dégeler avant de la charger ou d'utiliser l'aide au démarrage.

- !** Ne chargez en aucun cas la batterie lorsqu'elle est montée dans le véhicule, à moins que vous n'utilisiez un chargeur testé et agréé par Mercedes-Benz. Ce type de chargeur permet de charger la batterie lorsqu'elle est montée.
- !** Utilisez toujours un chargeur équipé d'un limiteur de la tension de charge à 14,8 V maximum.
- !** Chargez la batterie uniquement par le point de survoltage.

Le point d'aide au démarrage se trouve dans le compartiment moteur (▷ page 320).

- ▶ Ouvrez le capot (▷ page 300).
- ▶ Raccordez le chargeur à la borne positive et au point de masse dans le même ordre que l'autre batterie lors de l'aide au démarrage du moteur (▷ page 320).
- ▶ Avant de charger la batterie, nous vous recommandons de lire la notice d'utilisation du chargeur.

⁶ Cette fonction est uniquement disponible sur les véhicules destinés au Canada.

Aide au démarrage du moteur

Pour l'aide au démarrage du moteur, utilisez uniquement le point d'aide au démarrage, comprenant la borne positive et le point de masse, qui se trouvent dans le compartiment moteur.

⚠ ATTENTION

L'électrolyte est corrosif. Il y a risque de blessure.

Évitez tout contact avec la peau, les yeux ou les vêtements. N'inhalez pas de gaz de batterie. Ne vous penchez pas au-dessus de la batterie. Éloignez les enfants des batteries. Rincez immédiatement l'électrolyte avec de l'eau et consultez immédiatement un médecin.

⚠ ATTENTION

Un mélange gazeux explosif peut s'échapper de la batterie pendant la charge ou lors de l'aide au démarrage. Il y a risque d'explosion.

Évitez impérativement d'approcher un feu ou une flamme nue, de provoquer des étincelles ou de fumer. Assurez-vous que l'aération soit suffisante pendant la charge ou lors de l'aide au démarrage. Ne vous penchez pas au-dessus de la batterie.

⚠ ATTENTION

Lors du processus de charge, la batterie produit de l'hydrogène. Si vous provoquez un court-circuit ou si des étincelles se forment, l'hydrogène risque de s'enflammer. Il y a risque d'explosion.

- Assurez-vous toujours que, la cosse du pôle positif de la batterie branchée n'entre pas en contact avec les pièces du véhicule.
- Ne posez jamais d'objets métalliques ni d'outils sur la batterie.
- Lors du branchement et du débranchement de la batterie, tenez impérativement compte de l'ordre des opérations indiqué pour les cosses de la batterie.
- Lors de l'aide au démarrage, assurez-vous toujours de raccorder uniquement les cosses de batterie de polarité identique.
- Lors de l'aide au démarrage, tenez impérativement compte de l'ordre des opérations indiqué pour le branchement et le débranchement du câble de dépannage.
- Ne branchez ou ne débranchez pas les cosses de la batterie lorsque le moteur tourne.

⚠ ATTENTION

Du carburant non brûlé peut s'accumuler dans le système d'échappement et s'enflammer. Il y a risque d'incendie. Évitez les tentatives de démarrage répétées ou prolongées.

- ❗ Évitez les tentatives de démarrage répétées ou prolongées. Sinon, le carburant non brûlé risque d'endommager le catalyseur.

Ne démarrez pas le véhicule avec un chargeur rapide. Lorsque la batterie est déchargée, le moteur peut être démarré à l'aide de la batterie d'un autre véhicule (ou d'une autre batterie) et de câbles de dépannage. Tenez compte pour cela des remarques suivantes :

- La batterie n'est pas accessible dans tous les véhicules. Si la batterie de l'autre véhicule n'est pas accessible, le moteur peut être démarré à l'aide d'une autre batterie ou d'un dispositif d'aide au démarrage.
- Utilisez l'aide au démarrage uniquement lorsque le moteur et le système d'échappement sont froids.
- Ne démarrez pas le moteur lorsque la batterie est gelée. Laissez-la d'abord dégeler.
- Utilisez l'aide au démarrage uniquement si la batterie de dépannage a une tension nominale de 12 V.
- Utilisez uniquement des câbles de dépannage de section suffisante et munis de pinces isolées.
- Si la batterie est entièrement déchargée, laissez la batterie de dépannage branchée pendant quelques minutes avant d'effectuer une tentative de démarrage. Cela permet de charger un peu la batterie vide.
- Veillez à ce que les véhicules ne se touchent pas.

Assurez-vous que

- les câbles de dépannage ne sont pas endommagés
 - les parties non isolées des pinces n'entrent pas en contact avec d'autres pièces métalliques tant que les câbles de dépannage sont branchés sur la batterie
 - les câbles de dépannage ne puissent pas entrer en contact avec des pièces telles que la poulie de la courroie trapézoïdale ou le ventilateur. En effet, ces pièces se mettent en mouvement au démarrage du moteur ou lorsque le moteur tourne.
- ▶ Appuyez énergiquement sur la pédale du frein de stationnement.
- ▶ Mettez le levier sélecteur sur **P**.
- ▶ Arrêtez tous les consommateurs électriques (autoradio, soufflante, etc.).
- ▶ Ouvrez le capot (▷ page 300).

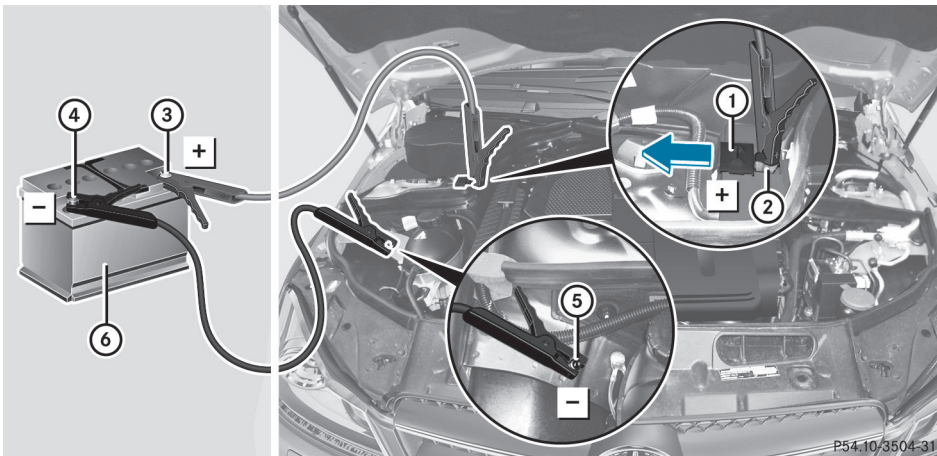

P54.10.3504-31

Le numéro ⑥ indique la batterie chargée de l'autre véhicule ou un dispositif d'aide au démarrage.

- ▶ Poussez le cache ① qui se trouve sur la borne positive ② dans le sens de la flèche.
- ▶ Reliez la borne positive ② de votre véhicule au pôle positif ③ de l'autre batterie ⑥ avec le câble de dépannage. Commencez par votre batterie.
- ▶ Laissez tourner le moteur du véhicule de dépannage au ralenti.
- ▶ Reliez le pôle négatif ④ de l'autre batterie ⑥ au point de masse ⑤ de votre véhicule avec le câble de dépannage. Commencez par l'autre batterie ⑥.
- ▶ Démarrez le moteur.
- ▶ Laissez tourner les moteurs pendant quelques minutes avant de débrancher le câble de dépannage.
- ▶ Débranchez d'abord le câble de dépannage qui relie le point de masse ⑤ et le pôle négatif ④, puis celui qui relie la borne positive ② et le pôle positif ③. Commencez dans les 2 cas par les contacts de votre véhicule.
- ▶ Fermez le cache ① de la borne positive ② après le retrait du câble de dépannage.
- ▶ Faites contrôler la batterie par un atelier qualifié.

i L'aide au démarrage du moteur n'est pas un état de fonctionnement normal.

i Vous pouvez vous procurer ces câbles de dépannage et obtenir des informations complémentaires sur l'aide au démarrage du moteur dans tous les ateliers qualifiés.

Remorquage et démarrage du moteur par remorquage du véhicule

Consignes de sécurité importantes

ATTENTION

Lorsque le blocage du volant est enclenché, vous ne pouvez plus diriger le véhicule. Il y a risque d'accident.

Mettez toujours le contact lorsque vous remorquez le véhicule avec un câble ou une barre de remorquage.

ATTENTION

Si vous remorquez un véhicule dont le poids est supérieur au poids total autorisé de votre véhicule,

- l'anneau de remorquage peut se rompre
- l'attelage peut tanguer et se renverser

Il y a risque d'accident.

Avant de remorquer un autre véhicule, vérifiez que son poids n'est pas supérieur au poids total autorisé de votre véhicule.

Vous trouverez des indications relatives au poids total autorisé sur la plaque constructeur de votre véhicule (> page 368).

! Lorsque le DISTRONIC PLUS ou la fonction HOLD sont activés, le véhicule freine automatiquement dans certaines situations. Pour éviter d'endommager le véhicule, désactivez le DISTRONIC PLUS et la fonction HOLD dans les situations suivantes ou similaires :

- en cas de remorquage
- lors du passage dans une station de lavage automatique

! Vous ne devez pas remorquer le véhicule sur plus de 50 km (30 milles). Ne roulez pas à plus de 50 km/h (30 mi/h) lors du remorquage.

Si le véhicule doit être remorqué sur plus de 50 km (30 milles), il est nécessaire de soulever complètement le véhicule et de le faire transporter.

- ❗ Fixez le câble ou la barre de remorquage uniquement aux anneaux de remorquage. Sinon, le véhicule pourrait être endommagé.
- ❗ N'utilisez pas les anneaux de remorquage pour dégager le véhicule. Cela peut endommager le véhicule. En cas de doute, faites dégager le véhicule à l'aide d'une grue.
- ❗ Lors du remorquage, roulez lentement et sans à-coups. Une force de traction trop élevée peut endommager les véhicules.
- ❗ N'utilisez pas de dispositif de remorquage doté d'élingues de levage pour remorquer le véhicule. Sinon, le véhicule pourrait être endommagé.
- ❗ Sur les véhicules équipés de la fonction KEYLESS-GO, utilisez la clé au lieu de la touche de démarrage et d'arrêt. Tournez la clé en position **2** dans le contacteur d'allumage et mettez la boîte de vitesses automatique sur **N**. Ramenez ensuite la clé en position **0** et laissez-la dans le contacteur d'allumage.

Il est préférable de faire transporter votre véhicule plutôt que de le remorquer.

La boîte de vitesses automatique doit être sur **N** lors du remorquage.

La batterie doit être branchée et chargée. Sinon, vous ne pouvez pas

- tourner la clé en position **2** dans le contacteur d'allumage
- mettre la boîte de vitesses automatique sur **N**

Débloquer le levier sélecteur pour le sortir de la position **P** (▷ page 158).

- i Avant de remorquer le véhicule, désactivez le verrouillage automatique (▷ page 86). Sinon, le véhicule pourrait se

verrouiller de manière intempestive pendant qu'il est poussé ou remorqué.

Pose et dépose de l'anneau de remorquage

Pose de l'anneau de remorquage

⚠ ATTENTION

La sortie d'échappement peut être très chaude. Vous risquez de vous brûler lors du retrait du cache arrière.

Ne touchez pas la sortie d'échappement. Soyez extrêmement prudent lors du retrait du cache arrière.

- ▶ Prenez l'anneau de remorquage dans l'ouïllage de bord (▷ page 314).

Les logements des anneaux de remorquage amovibles se trouvent dans les pare-chocs. Ils sont situés à l'avant et à l'arrière, sous les caches.



- ▶ Ecartez le cache ① de l'orifice.
- ▶ Vissez l'anneau de remorquage jusqu'en butée en le tournant dans le sens des aiguilles d'une montre et serrez-le à fond.

Dépose de l'anneau de remorquage

- ▶ Desserrez l'anneau de remorquage et dévissez-le.
- ▶ Mettez le cache ① en place sur le pare-chocs et appuyez dessus jusqu'à ce qu'il soit verrouillé.
- ▶ Rangez l'anneau de remorquage dans l'ouillage de bord.

Remorquage du véhicule avec l'essieu arrière soulevé

Possible uniquement sur les véhicules sans transmission intégrale 4MATIC.

Pour remorquer votre véhicule avec l'essieu arrière soulevé, respectez les consignes de sécurité importantes (▷ page 322).

❗ Si vous faites remorquer le véhicule avec l'essieu arrière soulevé, vous devez couper le contact. Sinon, une intervention de l'ESP® pourrait endommager le système de freinage.

- ▶ Allumez les feux de détresse (▷ page 117).
- ▶ Tournez la clé en position **0** dans le contacteur d'allumage, puis retirez-la.
- ▶ Lorsque vous quittez le véhicule, prenez la clé ou la clé KEYLESS-GO avec vous.

Remorquage du véhicule avec les 2 essieux au sol

Pour faire remorquer votre véhicule, respectez les consignes de sécurité importantes (▷ page 322).

- ▶ Allumez les feux de détresse (▷ page 117).
- ❗ Lorsque vous remorquez un véhicule et que les feux de détresse sont allumés, utilisez le commodo comme d'habitude pour indiquer les changements de direction. Dans ce cas, seuls les clignotants indiquant la direction souhaitée clignotent. Après que le commodo a été ramené dans sa position

initiale, les feux de détresse recommencent à clignoter.

- ▶ Tournez la clé en position **2** dans le contacteur d'allumage.
- ▶ Lorsque le véhicule est à l'arrêt, appuyez sur la pédale de frein et maintenez-la enfoncée.
- ▶ Mettez la boîte de vitesses automatique sur **N**.
- ▶ Relâchez la pédale de frein.
- ▶ Desserrez le frein de stationnement.

Transport du véhicule

Utilisez l'anneau de remorquage lorsque vous transportez le véhicule sur un camion-plateau ou une remorque.

- ▶ Tournez la clé en position **2** dans le contacteur d'allumage.
- ▶ Mettez le levier sélecteur sur **N**.

Dès que vous faites transporter le véhicule :

- ▶ Immobilisez le véhicule en serrant le frein de stationnement pour l'empêcher de se mettre à rouler.
- ▶ Mettez le levier sélecteur sur **P**.
- ▶ Tournez la clé en position **0** dans le contacteur d'allumage, puis retirez-la.
- ▶ Arrimez le véhicule.

❗ Arrimez le véhicule uniquement par les roues ou les jantes, jamais par des éléments du véhicule (composants des essieux ou de la direction, par exemple). Sinon, vous pourriez endommager le véhicule.

Remarques relatives aux véhicules équipés de la transmission intégrale 4MATIC

❗ Les véhicules équipés de la transmission intégrale 4MATIC ne doivent pas être remorqués avec l'essieu avant ou l'essieu

arrière soulevé car cela entraîne des dommages au niveau de la boîte de vitesses.

Si la boîte de vitesses ou l'un des essieux sont endommagés, faites transporter le véhicule sur un camion-plateau ou sur une remorque.

En cas de défaut du système électrique

Si la batterie est défectueuse, la boîte de vitesses automatique est bloquée sur **P**. Pour pouvoir mettre la boîte de vitesses automatique sur **N**, vous devez alimenter le réseau de bord avec une batterie externe, comme dans le cas de l'aide au démarrage (▷ page 320).

Faites transporter le véhicule sur une remorque ou un camion-plateau.

Démarrage du moteur par remorquage du véhicule (démarrage de secours du moteur)

❗ Les véhicules équipés d'une boîte de vitesses automatique ne doivent pas être démarrés par remorquage. Sinon, la boîte de vitesses pourrait être endommagée.

Pour de plus amples informations sur l'aide au démarrage du moteur, voir (▷ page 320).

Protection de l'équipement électrique

Consignes de sécurité importantes

⚠ ATTENTION

Si vous intervenez au niveau d'un fusible défectueux, le pontez ou le remplacez par un fusible dont le calibre est supérieur, les câbles électriques peuvent subir une surcharge. Un incendie peut alors se déclarer. Il y a risque d'accident et de blessure.

Remplacez toujours les fusibles défectueux par des fusibles neufs spécifiques de même calibre.

❗ Utilisez uniquement des fusibles agréés pour Mercedes-Benz et du calibre prescrit pour le système concerné. Sinon, les com-

posants ou les systèmes peuvent être endommagés.

Les fusibles du véhicule servent à interrompre l'alimentation des circuits électriques défectueux. Lorsqu'un fusible fond, les consommateurs branchés en aval de celui-ci ne fonctionnent plus.

Les fusibles qui ont fondu doivent être remplacés par des fusibles équivalents (même couleur et même nombre d'ampères). Reportez-vous au plan d'affectation des fusibles pour connaître leur calibre.

Si le fusible neuf fond également, faites rechercher et éliminer la cause du problème par un atelier qualifié.

Avant le remplacement des fusibles

- ▶ Immobilisez le véhicule pour qu'il ne puisse pas se mettre à rouler (▷ page 161).
- ▶ Arrêtez tous les consommateurs électriques.
- ▶ Ramenez la clé en position **0** dans le contacteur d'allumage, puis retirez-la (▷ page 144).

ou

- ▶ Sur les véhicules équipés de la fonction KEYLESS-GO, assurez-vous que le contact n'est pas mis (▷ page 144).

Tous les voyants qui se trouvent sur le combiné d'instruments doivent être éteints.

Les fusibles sont répartis dans différentes boîtes à fusibles :

- Boîte à fusibles à gauche dans le compartiment moteur, vu dans le sens de la marche
- Boîte à fusibles à droite dans le coffre, vu dans le sens de la marche

Le plan d'affectation des fusibles se trouve avec l'outillage de bord dans le compartiment de rangement situé sous le plancher du coffre (▷ page 314).

Boîte à fusibles dans le compartiment moteur

⚠ ATTENTION

Si les essuie-glaces se mettent en marche alors que le capot est ouvert, vous risquez d'être coincé par la tringlerie des essuie-glaces. Il y a risque de blessure. Arrêtez toujours les essuie-glaces et coupez le contact avant d'ouvrir le capot.

❗ Veillez à ce que l'humidité ne pénètre pas dans la boîte à fusibles lorsque le cache est ouvert.

❗ Veillez à ce que le cache soit bien positionné sur la boîte à fusibles lorsque vous le fermez. Sinon, l'infiltration d'humidité ou la saleté pourraient compromettre le fonctionnement des fusibles.

- ▶ Assurez-vous que les essuie-glaces sont arrêtés.
- ▶ Ouvrez le capot.

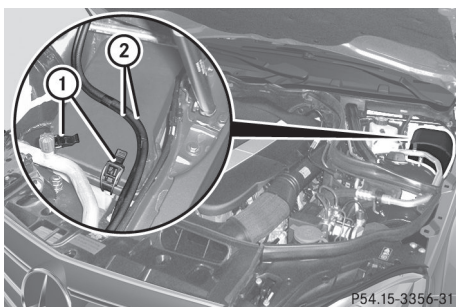

P54.15-3856-31

- ▶ Le cas échéant, éliminez les traces d'humidité sur la boîte à fusibles avec un chiffon sec.
- ▶ **Ouverture** : sortez les câbles ② des guides.
- ▶ Ouvrez les agrafes de retenue ①.
- ▶ Retirez le cache de la boîte à fusibles par l'avant.

- ▶ **Fermeture** : contrôlez que le joint en caoutchouc est positionné correctement sur le cache.
- ▶ Introduisez le cache dans la fixation, à l'arrière de la boîte à fusibles.
- ▶ Abaissez le cache et fermez les agrafes de retenue ①.
- ▶ Fixez les câbles ② dans les guides.
- ▶ Fermez le capot.

Boîte à fusibles dans le coffre

❗ Veillez à ce que l'humidité ne pénètre pas dans la boîte à fusibles lorsque le cache est ouvert.

❗ Veillez à ce que le cache soit bien positionné sur la boîte à fusibles lorsque vous le fermez. Sinon, l'infiltration d'humidité ou la saleté pourraient compromettre le fonctionnement des fusibles.

- ▶ Ouvrez le coffre.

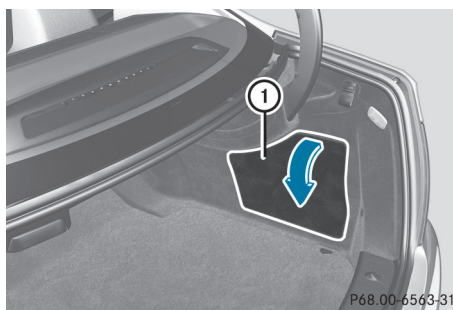

P68.00-6563-31

- ▶ **Ouverture** : déboîtez le haut du cache ① et basculez-le vers le bas (flèche).

Informations utiles	328
Consignes de sécurité importantes	328
Pour une bonne utilisation	329
Utilisation en hiver	330
Pression des pneus	332
Chargement du véhicule	341
Charge maximale des pneus	345
Standards uniformes de classifica- tion de la qualité des pneus	346
Inscriptions figurant sur les pneus .	347
Définitions des termes relatifs aux pneus et au chargement	351
Changement de roue	354
Montage des roues	355
Combinaisons de jantes et de pneus	359
Roue de secours compacte	364

Informations utiles

- i** Cette notice d'utilisation décrit tous les modèles ainsi que l'ensemble des équipements de série et optionnels qui étaient disponibles pour votre véhicule au moment de la clôture de la rédaction de cette notice d'utilisation. Des divergences sont possibles selon les pays. Notez que votre véhicule n'est pas obligatoirement équipé de toutes les fonctions décrites. Cela vaut également pour les fonctions et systèmes importants pour la sécurité.
- i** Lisez les informations sur les ateliers qualifiés (▷ page 27).

Consignes de sécurité importantes

⚠ ATTENTION

Si vous montez des jantes et des pneus de dimensions incorrectes, les freins de roue ou les composants de la suspension des roues risquent d'être endommagés. Il y a risque d'accident.

Les jantes et les pneus doivent toujours être remplacés par des jantes et des pneus correspondant aux spécifications des pneus d'origine.

Pour les jantes, tenez alors compte des éléments suivants :

- Désignation
- Type

Pour les pneus, tenez alors compte des éléments suivants :

- Désignation
- Fabricant
- Type

⚠ ATTENTION

Un pneu dégonflé compromet fortement le comportement routier, la manœuvrabilité et la capacité de freinage du véhicule. Il y a risque d'accident.

Pneus ne convenant pas pour le roulage à plat :

- Ne roulez jamais avec un pneu dégonflé.
- Remplacez immédiatement le pneu dégonflé par votre roue de secours d'urgence ou votre roue de secours normale ou prenez contact avec un atelier qualifié.

Pneus convenant pour le roulage à plat :

- Tenez compte des remarques et avertissements relatifs aux pneus MOExtended (pneus convenant pour le roulage à plat).

L'utilisation d'accessoires non agréés par Mercedes-Benz pour votre véhicule ou une utilisation incorrecte peuvent compromettre la sécurité de fonctionnement de votre véhicule.

Avant tout achat et utilisation d'accessoires non agréés, renseignez-vous auprès d'un atelier qualifié sur les points suivants :

- Adéquation
- Dispositions légales
- Recommandations d'usine

Vous trouverez des informations sur les dimensions et les types de jantes et de pneus adaptés à votre véhicule dans le chapitre « Combinaisons de jantes et de pneus » (▷ page 359).

Vous trouverez des informations sur les pressions de gonflage pour les pneus de votre véhicule

- sur la plaque d'information sur les pneus et le chargement située sur le montant B
- dans le tableau des pressions de gonflage situé dans la trappe du réservoir
- dans le chapitre « Pression des pneus »

La modification du système de freinage et des roues n'est pas autorisée. Le montage de distanceurs et de disques antipoussière n'est pas autorisé. Cela entraîne l'annulation de l'autorisation de mise en circulation de votre véhicule.

- i** Pour de plus amples informations sur les jantes et les pneus, adressez-vous à un atelier qualifié.

Pour une bonne utilisation

Informations sur la conduite

- Si le véhicule est lourdement chargé, contrôlez la pression des pneus et corrigez-la si nécessaire.
- Évitez tout pincement des pneus lorsque vous garez le véhicule. Lorsque vous ne pouvez pas éviter les bordures de trottoirs, les ralentisseurs ou autres bords, franchissez ces obstacles à vitesse réduite et selon un angle obtus. Sinon, vous risquez d'endommager les pneus et notamment leurs flancs.

Contrôle régulier des jantes et des pneus

ATTENTION

Des pneus endommagés peuvent entraîner des pertes de pression. Vous risqueriez alors de perdre le contrôle du véhicule. Il y a risque d'accident.

Contrôlez régulièrement l'état des pneus et remplacez immédiatement les pneus endommagés.

- Contrôlez régulièrement l'état des pneus et des jantes (coupures, fissures, hernies et déformations au niveau des pneus, fissures ou corrosion importante au niveau des jantes), au moins 1 fois par mois ou après un trajet en tout-terrain ou sur des routes en mauvais état. Des roues endommagées peuvent entraîner des pertes de pression au niveau des pneus.
- Contrôlez régulièrement sur tous les pneus la profondeur des sculptures ainsi que l'état de la bande de roulement sur toute la largeur du pneu (▷ page 329). Braquez si

nécessaire les roues avant pour pouvoir contrôler plus facilement le côté intérieur.

- Toutes les roues doivent disposer d'un capuchon de valve afin de protéger la valve contre l'encrassement et l'humidité. Montez sur les valves de pneu uniquement les capuchons de valve fournis de série ou autres capuchons agréés spécialement par Mercedes-Benz pour votre véhicule. Ne montez aucun autre capuchon de valve ou système (systèmes de contrôle de la pression des pneus, par exemple).
- Contrôlez la pression de chacun des pneus, y compris celle de la roue de secours compacte ou de la roue de secours normale, à intervalles réguliers ainsi qu'avant les longs trajets. Corrigez la pression si nécessaire (▷ page 332).

Sculptures des pneus

ATTENTION

Si la profondeur de la semelle du pneu est insuffisante, l'adhérence des pneus diminue. L'eau ne peut plus être évacuée. Cela entraîne un risque accru d'aquaplanage sur chaussée mouillée, en particulier si vous roulez à une vitesse inadaptée. Il y a risque d'accident.

Si la pression des pneus est trop élevée ou trop basse, il peut arriver que la bande de roulement des pneus ne s'use pas uniformément. Par conséquent, contrôlez régulièrement sur tous les pneus la profondeur de la semelle et l'état de la bande de roulement sur toute la largeur du pneu.

Profondeur minimale de la semelle :

- Pneus été : 3 mm ($\frac{1}{8}$ po)
- Pneus M+S : 4 mm ($\frac{1}{6}$ po)

Pour des raisons de sécurité, faites remplacer les pneus avant que la profondeur minimale prescrite pour la semelle ne soit atteinte.

Les indicateurs d'usure de la bande de roulement sont prescrits par la loi. Les indicateurs sont répartis en 6 points sur la bande de rou-

lement. Ils sont visibles dès que la profondeur des sculptures atteint environ $\frac{1}{16}$ pouce (1,6 mm). Dans ce cas, l'usure du pneu est telle qu'il doit être remplacé.

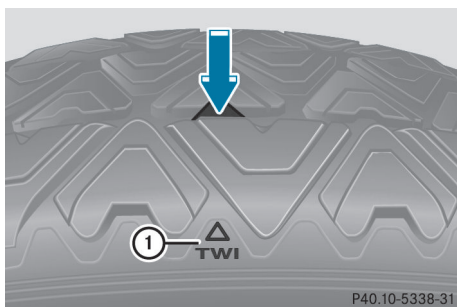

Un indicateur ① d'usure de la bande de roulement se présente sous la forme d'une barrette intégrée dans les sculptures du pneu.

Choix, montage et remplacement des pneus

- Ne montez que des jantes et des pneus de même type et de même marque.
Exception : en cas de crevaison, il est possible de ne pas respecter cette consigne. Tenez compte de la section « Pneus MOExtended (pneus convenant pour le roulage à plat) » (> page 315)
- Ne montez que des pneus adaptés au type de jante.
- Lorsque votre véhicule est équipé de pneus neufs, roulez à vitesse modérée pendant les 60 premiers miles (100 premiers kilomètres) car ce n'est qu'après qu'ils atteignent leur pleine efficacité.
- N'utilisez pas trop les pneus car leur adhérence sur route mouillée diminue fortement (aquaplanage).
- Remplacez les pneus au plus tard au bout de 6 ans, indépendamment de leur degré d'usure. Cette remarque vaut également pour la roue de secours compacte ou la roue de secours normale.

La durée de vie d'un pneu dépend entre autres des facteurs suivants :

- Style de conduite
- Pression des pneus
- Distance parcourue

Pneus MOExtended (pneus convenant pour le roulage à plat)

Les pneus MOExtended (convenant pour le roulage à plat) vous permettent de poursuivre votre route même lorsqu'un ou plusieurs pneus sont entièrement dégonflés.

Vous ne pouvez utiliser des pneus MOExtended que lorsque l'avertisseur de perte de pression des pneus ou le système de contrôle de la pression des pneus sont activés et uniquement sur des roues spécialement contrôlées par Mercedes-Benz.

Vous trouverez les instructions relatives à la conduite avec des pneus MOExtended en cas de crevaison dans le chapitre « Aide en cas de crevaison » (> page 315).

Utilisation en hiver

Points à observer

Avant le début de l'hiver, faites effectuer un service spécial par un atelier qualifié.

Tenez compte des remarques qui figurent dans la section « Permutation des roues » (> page 354).

Conduite avec des pneus été

Les pneus été perdent considérablement en élasticité et par conséquent en adhérence et en capacité de freinage lorsque la température est inférieure à 45 °F (+7 °C). Équipez votre véhicule de pneus M+S. Si vous utilisez des pneus été lorsque les températures sont très basses, cela risque d'entraîner la formation de fissures et les pneus seraient ainsi irrémédiablement endommagés. Mercedes-

Benz décline toute responsabilité pour ces dommages.

Pneus M+S

ATTENTION

Les pneus M+S dont les sculptures ont une profondeur inférieure à 4 mm (1/4 po) ne conviennent plus pour circuler en hiver et n'offrent plus une adhérence suffisante. Il y a risque d'accident.

Remplacez impérativement les pneus M+S dont les sculptures ont une profondeur inférieure à 4 mm (1/4 po).

Lorsque la température est inférieure à 45 °F (+7 °C), utilisez des pneus hiver ou des pneus toutes saisons. Ces 2 types de pneus portent le sigle M+S.

Lorsque les conditions de circulation sont hivernales, seuls les pneus hiver sur lesquels figure un symbole supplémentaire représentant un flocon de neige  à côté du sigle M+S sont en mesure d'offrir la meilleure adhérence qui soit. Vous n'obtiendrez l'efficacité optimale des systèmes de sécurité active, tels que l'ABS ou l'ESP®, qu'avec ces pneus. Ces pneus ont été conçus spécialement pour rouler dans la neige.

Pour garantir une bonne tenue de route, équipez toutes les roues de pneus M+S de même marque et de même profil.

Respectez impérativement la vitesse maximale autorisée pour les pneus M+S.

Une fois les pneus M+S montés :

- ▶ Contrôlez la pression des pneus (> page 336).
- ▶ **Véhicules destinés au Canada :** redémarrez l'avertisseur de perte de pression des pneus (> page 336).
- ▶ Redémarrez le système de contrôle de la pression des pneus (> page 337).

Pour de plus amples informations sur la conduite avec une roue de secours compacte, voir (> page 364).

Chaînes neige

ATTENTION

Si vous montez des chaînes neige sur les roues avant, celles-ci peuvent frotter contre la carrosserie ou les éléments du train de roulement. Le véhicule ou les pneus peuvent alors être endommagés. Il y a risque d'accident.

Pour éviter de prendre des risques,

- ne montez jamais de chaînes neige sur les roues avant
- montez les chaînes neige toujours par paire sur les roues arrière

! Certaines tailles de pneus n'offrent pas un dégagement suffisant pour monter des chaînes neige. Pour éviter d'endommager le véhicule ou les pneus, tenez compte de la section « Combinaisons de jantes et de pneus » dans le chapitre « Pneus et jantes ».

! **Véhicules équipés de jantes acier :** si vous montez des chaînes neige sur des jantes acier, veillez à déposer les enjoliveurs des roues correspondantes au préalable. Sinon, les enjoliveurs pourraient être endommagés.

Pour des raisons de sécurité, Mercedes-Benz vous recommande de monter des chaînes neige agréées pour les véhicules Mercedes-Benz ou des chaînes neige présentant le même standard de qualité.

Si vous souhaitez monter des chaînes neige, tenez compte des remarques suivantes :

- Le montage de chaînes neige n'est pas autorisé sur toutes les combinaisons de jantes et de pneus. Combinaisons de jantes et de pneus autorisées, voir (> page 359).
- Utilisez les chaînes neige uniquement lorsque toute la chaussée est recouverte de neige. Déposez les chaînes neige dès que vous ne roulez plus sur des routes enneigées.
- Des dispositions locales peuvent limiter l'utilisation des chaînes neige. Si vous sou-

haitez monter des chaînes neige, tenez compte des prescriptions correspondantes.

- Ne dépassez pas la vitesse maximale autorisée de 30 mph (50 km/h).
- ① Pour démarrer avec des chaînes neige, vous pouvez désactiver l'ESP® (▷ page 70). Vous avez ainsi la possibilité de faire patiner les roues de manière contrôlée afin d'augmenter la motricité (effet d'accrochage).

Pour de plus amples informations sur la conduite avec une roue de secours compacte, voir (▷ page 364).

Pression des pneus

Remarques relatives à la pression des pneus

⚠ ATTENTION

Les pneus dont la pression est trop basse ou trop élevée sont exposés aux risques suivants :

- Les pneus peuvent éclater, en particulier lorsque la charge ou la vitesse du véhicule augmentent.
- Les pneus peuvent s'user de manière excessive et/ou irrégulière, ce qui peut réduire fortement leur adhérence.
- Le comportement routier ainsi que la manœuvrabilité et le comportement au freinage du véhicule peuvent être fortement compromis.

Il y a risque d'accident.

Tenez compte des pressions de gonflage recommandées et contrôlez la pression de chacun des pneus, y compris celle de la roue de secours,

- au moins une fois par mois
- si le chargement a été modifié
- avant les longs trajets
- si les conditions d'utilisation ont changé (trajet en tout-terrain, par exemple)

Corrigez la pression des pneus si nécessaire.

Vous trouverez des indications relatives à la pression des pneus montés d'usine sur votre véhicule sur les plaques d'information présentées ici.

1) **Plaque d'information sur les pneus et le chargement** située sur le montant B côté conducteur (▷ page 341)

La plaque d'information sur les pneus et le chargement contient les pressions de gonflage recommandées pour des pneus froids (charge et vitesse maximales autorisées du véhicule atteintes).

- ① Les valeurs qui figurent sur la plaque d'information sur les pneus et le chargement sont fournies à titre d'exemple. Les données relatives à la pression des pneus sont spécifiques à chaque véhicule et peuvent donc différer des valeurs présentées ici. Vous trouverez les pressions de gonflage valables pour votre véhicule sur la plaque d'information sur les pneus et le chargement.

TIRE PNEU	SIZE DIMENSIONS	COLD TIRE PRESSURE PRESSION DES PNEUS À FROID
FRONT AVANT	255/40 ZR18 99Y XL	200 KPA, 29 PSI
REAR ARRIÈRE	285/35 ZR18 101Y XL	200 KPA, 29 PSI
Spare DE SECOURS	175/55-18 95P	420 KPA, 60 PSI

P40.00-2205-31

① Pressions de gonflage recommandées

2) **Tableau des pressions de gonflage des pneus** situé à l'intérieur de la trappe de réservoir

Le tableau des pressions de gonflage des pneus contient les pressions de gonflage recommandées pour des pneus froids pour différentes conditions d'utilisation du véhicule (charge et/ou vitesse).

i Les indications qui figurent dans les exemples de tableaux des pressions de gonflage des pneus sont fournies à titre d'exemple. Les données relatives à la pression des pneus sont spécifiques à chaque véhicule et peuvent donc différer des valeurs présentées ici. Vous trouverez les pressions de gonflage valables pour votre véhicule dans le tableau des pressions de gonflage des pneus.



Tableau des pressions de gonflage pour tous les pneus homologués pour ce véhicule et montés d'usine (exemple)

Si la pression de gonflage est précédée de l'indication de dimensions de pneus, cela signifie que la pression indiquée est uniquement valable pour ces tailles de pneus. Les états de charge « partiellement chargé » et « chargé au maximum » sont représentés dans le tableau par un nombre différent de personnes et de bagages. Le nombre réel de sièges peut différer.

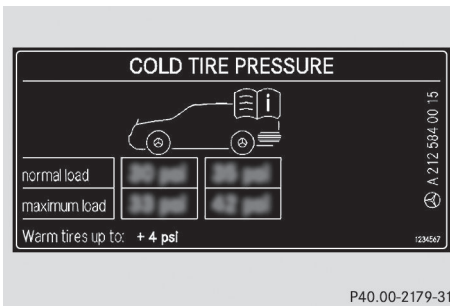

Tableau des pressions de gonflage avec les dimensions des pneus (exemple)

Certains tableaux des pressions de gonflage des pneus mentionnent uniquement le diamètre des jantes (R18, par exemple) à la place des dimensions de pneus complètes. Le diamètre des jantes est indiqué dans les dimensions des pneus et figure sur le flanc des pneus (> page 348).

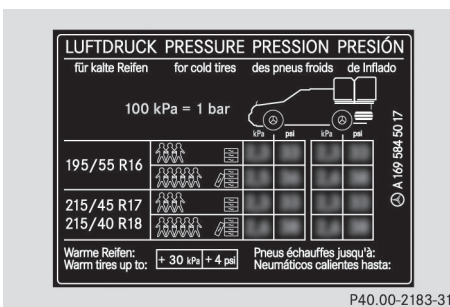
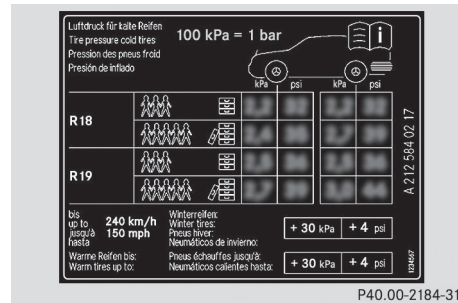

Si la pression de gonflage a été réglée conformément aux valeurs basses prévues pour une charge et/ou une vitesse faible, augmentez la pression lorsque

- vous souhaitez rouler avec une charge plus élevée et/ou
- vous souhaitez rouler à une vitesse plus élevée

i La pression de gonflage recommandée dans le tableau des pressions de gonflage des pneus pour une charge élevée et/ou une vitesse élevée peut entraîner une diminution du confort de marche.

3.) Vous trouverez la **pression de gonflage des roues de secours compactes** (spécifique à certains équipements)

- sur l'autocollant jaune apposé sur la jante de la roue de secours compacte
- dans le chapitre « Combinaisons de jantes et de pneus » (> page 359) de la présente notice d'utilisation
- sur la plaque d'information sur les pneus et le chargement située sur le montant B côté conducteur

Un réglage incorrect de la pression des pneus peut provoquer une surchauffe et une perte de pression soudaine.

Pour de plus amples informations, adressez-vous à un atelier qualifié.

Remarques importantes sur la pression des pneus

ATTENTION

Lorsque la pression des pneus baisse de manière répétée, il se peut que les jantes, les valves ou les pneus soient endommagés. Une pression de gonflage trop faible peut entraîner l'éclatement d'un pneu. Il y a risque d'accident.

- Recherchez la présence de corps étrangers.
- Contrôlez l'étanchéité de la jante et de la valve.

Si vous ne pouvez pas éliminer les dommages, prenez contact avec un atelier qualifié.

ATTENTION

Si vous montez un accessoire inadapté sur les valves de pneu, cela peut provoquer une surcharge et entraîner la défaillance des valves, ce qui aurait comme conséquence une perte de pression des pneus. Les systèmes de contrôle de la pression des pneus proposés dans le cadre du post-équipement maintiennent, de par leur construction, les valves ouvertes. Cela peut également entraîner des pertes de pression au niveau des pneus. Il y a risque d'accident.

Vissez sur les valves de pneu uniquement les capuchons de valve fournis de série ou autres capuchons agréés spécialement par Mercedes-Benz pour votre véhicule.

Utilisez un manomètre approprié pour contrôler la pression des pneus. L'aspect extérieur d'un pneu ne permet aucune déduction concernant sa pression. Sur les véhicules équipés du système électronique de contrôle de la pression des pneus, vous pouvez également vérifier la pression des pneus par l'intermédiaire de l'ordinateur de bord.

La pression et la température des pneus augmentent pendant la marche. Ceci dépend de la vitesse à laquelle vous roulez et de la charge du véhicule.

Corrigez donc la pression uniquement lorsque les pneus sont froids.

Les pneus sont froids lorsque

- le véhicule est resté immobilisé pendant 3 heures sans que les pneus aient été exposés au rayonnement solaire
- vous avez parcouru moins de 1 mile (1,6 km)

La température des pneus varie en fonction de la température ambiante, de la vitesse du véhicule et de la charge des pneus. Si la température des pneus se modifie de 18 °F (10 °C), la pression des pneus varie de 10 kPa (0,1 bar, 1,5 psi) environ. Tenez-en compte lorsque vous contrôlez la pression des pneus chauds. Corrigez-la uniquement si elle est trop basse pour les conditions d'utilisation actuelles. Si vous contrôlez la pression de gonflage alors que les pneus sont chauds, vous obtiendrez une valeur supérieure à celle qui aurait été obtenue avec des pneus froids. C'est normal. Ne dégonflez en aucun cas les pneus pour les amener à la valeur prescrite pour les pneus froids. La pression des pneus serait alors trop basse.

Respectez les pressions de gonflage recommandées pour les pneus froids qui figurent

- sur la plaque d'information sur les pneus et le chargement située sur le montant B côté conducteur
- dans le tableau des pressions de gonflage des pneus qui se trouve à l'intérieur de la trappe du réservoir
- sur l'autocollant jaune apposé sur la roue de secours compacte (spécifique à certains équipements)

Pression de gonflage trop faible ou trop élevée

Pression de gonflage trop faible

ATTENTION

Des pneus dont la pression est trop basse risquent de surchauffer et d'éclater. En outre, ils peuvent s'user de manière excessive et/ou irrégulière, ce qui peut fortement compromettre le comportement au freinage et le comportement routier du véhicule. Il y a risque d'accident.

Évitez les pressions de gonflage trop basses pour chacun des pneus, y compris la roue de secours.

Les pneus qui ne sont pas suffisamment gonflés peuvent

- s'user rapidement et de manière irrégulière
- avoir des répercussions négatives sur la consommation de carburant
- surchauffer et devenir défectueux
- avoir des répercussions négatives sur la tenue de route du véhicule

Pression de gonflage trop élevée

ATTENTION

Les pneus dont la pression est trop élevée peuvent éclater car ils peuvent être plus facilement endommagés par les aspérités de certaines routes, les nids-de-poule, etc. En outre, ils peuvent s'user de manière irrégulière, ce qui peut fortement compromettre le comportement au freinage et le comportement routier du véhicule. Il y a risque d'accident.

Évitez les pressions de gonflage trop élevées pour chacun des pneus, y compris la roue de secours.

Les pneus qui sont trop gonflés peuvent

- avoir des répercussions négatives sur la tenue de route du véhicule
- s'user rapidement et de manière irrégulière
- subir des dommages plus rapidement

- avoir des répercussions négatives sur le confort de marche
- allonger la distance de freinage

Pression de gonflage maximale

La pression de gonflage maximale autorisée ne doit jamais être dépassée. Lorsque vous réglez la pression des pneus, tenez toujours compte de la pression de gonflage recommandée pour votre véhicule (▷ page 332).

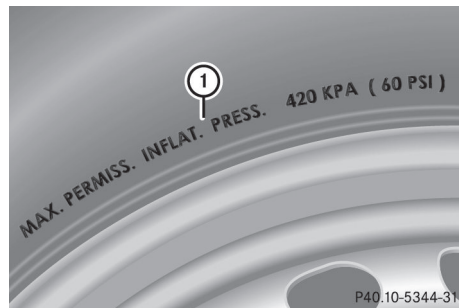

- ① Pression de gonflage maximale autorisée (exemple)
-  Les valeurs réelles pour les pneus sont spécifiques à chaque véhicule et peuvent différer des valeurs figurant dans l'illustration.

Contrôle de la pression des pneus

Consignes de sécurité importantes

Tenez compte de la section « Remarques relatives à la pression des pneus » (▷ page 332). Vous trouverez des informations sur les pressions de gonflage pour les pneus de votre véhicule

- sur la plaque d'information sur les pneus et le chargement située sur le montant B
- dans le tableau des pressions de gonflage situé dans la trappe du réservoir
- dans la section « Remarques relatives à la pression des pneus »

Contrôle manuel de la pression des pneus

Pour déterminer et régler correctement la pression des pneus, procédez comme suit :

- ▶ Retirez le capuchon de la valve du pneu à contrôler.
- ▶ Pressez le manomètre contre la valve.
- ▶ Lisez la pression de gonflage et comparez-la aux valeurs recommandées qui figurent sur la plaque d'information sur les pneus et le chargement située sur le montant B côté conducteur.
- ▶ Si nécessaire, augmentez la pression de gonflage afin d'atteindre la valeur recommandée (▷ page 332).
- ▶ Si la pression de gonflage est trop élevée, laissez sortir de l'air en appuyant sur la tige métallique de la valve, par exemple à l'aide de la pointe d'un stylo. Contrôlez ensuite à nouveau la pression de gonflage à l'aide du manomètre.
- ▶ Revissez le capuchon sur la valve du pneu.
- ▶ Répétez la procédure pour les autres pneus.

Avertisseur de perte de pression des pneus (uniquement pour le Canada)

Remarques générales

L'avertisseur de perte de pression des pneus se base sur la vitesse de rotation des roues pour contrôler pendant la marche que la pression se maintient à la valeur réglée. Il est alors en mesure de détecter une perte notable de pression dans un pneu. Si la vitesse de rotation d'une roue se modifie en raison d'une baisse de pression dans le pneu, un message d'alerte apparaît sur le visuel multifonction.

L'alerte de perte de pression des pneus se reconnaît au message **Surveillance pression pneus activée Redémarrage avec OK** affiché sur le visuel multifonction dans le menu **Maintenance**. Vous trouverez de plus amples informations sur l'affichage du mes-

sage dans le chapitre « Redémarrage de l'avertisseur de perte de pression des pneus » (▷ page 336).

Consignes de sécurité importantes

L'avertisseur de perte de pression des pneus ne vous prévient pas si la pression réglée est incorrecte. Tenez compte des remarques relatives aux pressions de gonflage recommandées (▷ page 332).

L'avertisseur de perte de pression des pneus ne vous dispense pas de contrôler régulièrement la pression des pneus, car il n'est pas en mesure de détecter une baisse de pression identique dans les 4 pneus.

L'avertisseur de perte de pression des pneus ne peut pas vous avertir en cas de perte de pression soudaine, due par exemple à l'intrusion d'un corps étranger dans le pneu. Dans ce cas, vous devez freiner avec précaution jusqu'à l'arrêt complet du véhicule. Ne donnez pas de coups de volant brusques.

L'avertisseur de perte de pression des pneus fonctionne de manière limitée ou avec un certain décalage lorsque

- des chaînes neige sont montées
- les conditions routières sont hivernales
- vous roulez sur un sol meuble (sur du sable ou du gravier, par exemple)
- vous adoptez un style de conduite très sportif (vitesse élevée dans les virages, fortes accélérations)
- vous roulez avec une charge sur le toit ou avec un lourd chargement





Redémarrage de l'avertisseur de perte de pression des pneus

Redémarrez l'avertisseur de perte de pression des pneus lorsque





- vous avez modifié la pression des pneus
- vous avez remplacé une roue ou un pneu
- vous avez monté des roues neuves ou des pneus neufs

- ▶ Avant de redémarrer l'avertisseur de perte de pression des pneus, vérifiez à l'aide de la plaque d'information sur les pneus et le chargement située sur le montant B côté conducteur ou du tableau des pressions de gonflage des pneus qui se trouve dans la trappe du réservoir que la pression des 4 pneus est adaptée aux conditions d'utilisation du véhicule.

L'avertisseur de perte de pression des pneus est fiable uniquement si vous avez réglé la pression correcte. Si la pression réglée n'est pas correcte, la surveillance s'effectue à partir d'une valeur erronée.

- ▶ Tenez compte des remarques qui figurent dans la section « Pression des pneus » (▷ page 332).
- ▶ Assurez-vous que la clé se trouve en position **2** (▷ page 144) dans le contacteur d'allumage.
- ▶ Appuyez sur la touche  ou la touche  pour sélectionner le menu **Main-**
tenance.
- ▶ Appuyez sur la touche  ou la touche  pour sélectionner **Pression**
pneus.
- ▶ Appuyez sur la touche .
Le message **Surveillance pression**
pneus activée Redémarrage avec OK
apparaît sur le visuel multifonction.





Si vous souhaitez confirmer le redémarrage :

- ▶ Appuyez sur la touche .
Le message **Pression pneus à présent**
OK? apparaît sur le visuel multifonction.
- ▶ Appuyez sur la touche  ou la touche  pour sélectionner **Oui**.
- ▶ Appuyez sur la touche .
Le message **Surveillance pression**
pneus redémarrée apparaît sur le visuel multifonction.

Après un cycle d'initialisation, l'avertisseur de perte de pression des pneus surveille la

pression des 4 pneus sur la base de la valeur réglée.

Si vous souhaitez interrompre le processus de redémarrage :

- ▶ Appuyez sur la touche .
- ou
- ▶ Si le message **Pression pneus à présent OK?** apparaît, appuyez sur la touche  ou la touche  pour sélectionner **Annuler**.
- ▶ Appuyez sur la touche .
Les valeurs de pression mémorisées lors du dernier redémarrage servent de référence pour la surveillance de la pression des pneus.

Système de contrôle de la pression des pneus (uniquement pour les Etats-Unis)

Remarques générales

Le système de contrôle de la pression des pneus surveille la pression des 4 pneus à l'aide de capteurs intégrés dans les roues. Le système de contrôle de la pression des pneus vous alerte lorsque la pression dans un ou plusieurs pneus baisse. Le système de contrôle de la pression des pneus fonctionne uniquement si toutes les roues du véhicule sont équipées de capteurs appropriés.

Les informations relatives à la pression des pneus sont affichées sur le visuel multifonction. La pression de gonflage actuelle de chaque pneu apparaît sur le visuel multifonction après quelques minutes de marche.

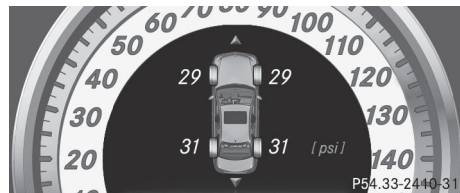

Affichage de la pression actuelle des pneus (exemple)

Consignes de sécurité importantes

Il incombe au conducteur de régler la pression des pneus conformément à la pression de gonflage recommandée pour les pneus froids et adaptée aux conditions d'utilisation du véhicule (▷ page 332). Tenez compte du fait que le système de contrôle de la pression des pneus doit d'abord initialiser la pression de gonflage adaptée aux conditions d'utilisation actuelles du véhicule. Le seuil d'alerte déclenchant l'affichage du message en cas de perte notable de pression se base sur les valeurs de référence initialisées. Réglez la pression de gonflage lorsque les pneus sont froids, puis redémarrez le système de contrôle de la pression des pneus (▷ page 340). Les pressions actuelles seront mémorisées comme nouvelles valeurs de référence. Vous êtes ainsi assuré de ne recevoir de message d'alerte que lorsque la pression de gonflage a nettement baissé.

Le système de contrôle de la pression des pneus ne vous prévient pas si la pression réglée est incorrecte. Tenez compte des remarques relatives aux pressions de gonflage recommandées (▷ page 332).

Le système de contrôle de la pression des pneus ne peut pas vous avertir en cas de perte de pression soudaine, due par exemple à l'intrusion d'un corps étranger. Dans ce cas, vous devez freiner avec précaution jusqu'à l'arrêt complet du véhicule. Ne donnez pas de coups de volant brusques.

Le système de contrôle de la pression des pneus dispose sur le combiné d'instruments d'un voyant orange d'alerte qui sert à signaler les pertes de pression et les défauts (Etats-Unis) ou les pertes de pression (Canada). En fonction de sa séquence de clignotement ou d'allumage, le voyant d'alerte signale une pression de gonflage trop faible ou un défaut au niveau du système de contrôle de la pression des pneus :

- Si le voyant d'alerte est allumé en permanence, cela signifie que la pression de gonflage d'un ou plusieurs pneus est nette-

ment trop faible. Le système de contrôle de la pression des pneus ne présente pas de défaut.

- Uniquement pour les Etats-Unis : si le voyant d'alerte clignote d'abord pendant 1 minute environ, puis reste allumé, cela signifie que le système de contrôle de la pression des pneus est défectueux.

ATTENTION

Chaque pneu, y compris celui de la roue de secours (si disponible), devrait être contrôlé à froid au moins une fois par mois et gonflé à la pression recommandée par le constructeur du véhicule (voir la plaque d'information sur les pneus et le chargement située sur le montant B côté conducteur ou le tableau des pressions de gonflage des pneus qui se trouve dans le volet du réservoir de votre véhicule). Si votre véhicule est équipé de pneus dont la taille diffère de celle qui est indiquée sur la plaque d'information sur les pneus et le chargement ou dans le tableau des pressions de gonflage des pneus, vous devez déterminer la pression correcte de ces pneus.

Votre véhicule dispose d'un système de contrôle de la pression des pneus (TPMS) assurant une sécurité supplémentaire. Un voyant s'allume lorsque le système constate que la pression d'un ou plusieurs pneus est nettement trop basse. Si le voyant indiquant que la pression des pneus est trop basse s'allume, arrêtez-vous dès que possible, contrôlez vos pneus et gonflez-les à la pression correcte. Si vous roulez avec des pneus dont la pression est nettement trop basse, ceux-ci subissent une surchauffe qui peut les rendre défectueux. Une pression des pneus trop basse augmente en outre la consommation de carburant, raccourcit la durée de vie des pneus et peut compromettre la tenue de route et le comportement au freinage du véhicule.

Tenez compte du fait que le TPMS ne remplace pas un contrôle en règle des pneus et que le conducteur est responsable du réglage correct de la pression des pneus, même lorsque celle-ci n'est pas encore suffisamment

basse pour que le voyant du TPMS indiquant que la pression des pneus est trop basse s'allume.

Uniquement pour les Etats-Unis :

Votre véhicule dispose également d'un affichage de défaut TPMS qui apparaît lorsque le système de contrôle de la pression des pneus ne fonctionne pas correctement. L'affichage de défaut TPMS est combiné au voyant indiquant que la pression des pneus est trop basse. Lorsque le système détecte un défaut, le voyant clignote pendant 1 minute environ, puis reste allumé en permanence. Ce processus se répète à chaque démarrage suivant du véhicule tant que le défaut persiste.

Lorsque l'affichage de défaut apparaît, il se peut que le système ne soit pas en mesure de détecter ou de signaler correctement une pression des pneus trop basse. Un défaut du système de contrôle de la pression des pneus peut avoir différentes causes, telles que le montage sur le véhicule de pneus de rechange incompatibles ou de pneus ou jantes qui empêchent le fonctionnement correct du TPMS. Contrôlez systématiquement l'affichage de défaut TPMS après chaque changement d'un ou plusieurs pneus ou jantes effectué sur votre véhicule afin de vous assurer que les pneus de rechange ou les autres pneus ou jantes permettent un fonctionnement correct du TPMS.

i Uniquement pour les Etats-Unis :

En cas de défaillance du système de contrôle de la pression des pneus, il peut s'écouler plus de 10 minutes jusqu'à ce que le défaut soit signalé par le clignotement (pendant 1 minute environ), puis l'allumage permanent du voyant d'alerte de pression des pneus.

Une fois le défaut éliminé, le voyant d'alerte de pression des pneus s'éteint au bout de quelques minutes de marche.



i Les valeurs de pression affichées par l'ordinateur de bord peuvent être différentes de celles mesurées avec un manomètre à



la station-service. Les pressions des pneus affichées par l'ordinateur de bord sont calculées en fonction du niveau de la mer. En altitude, la pression des pneus indiquée par un manomètre est plus élevée que celle affichée par l'ordinateur de bord. Dans ce cas, ne diminuez pas la pression des pneus.

i Les sources d'ondes radioélectriques, telles que les casques radio et les radiotéléphones, qui se trouvent dans le véhicule ou à proximité peuvent perturber le fonctionnement du système de contrôle de la pression des pneus.

Contrôle électronique de la pression des pneus

▶ Assurez-vous que la clé se trouve en position **2** (▷ page 144) dans le contacteur d'allumage.

▶ Appuyez sur la touche  ou la touche  du volant pour sélectionner le menu **Maintenance**.

▶ Appuyez sur la touche  ou la touche  pour sélectionner **Pression pneus**.

▶ Appuyez sur la touche .

La pression de chacun des pneus est affichée sur le visuel multifonction.

Si le véhicule a été arrêté pendant plus de 20 minutes, le message suivant apparaît : **Affichage pressions pneus quelques minutes après le départ**.

Le système de contrôle de la pression des pneus reconnaît automatiquement les nouvelles roues ou les nouveaux capteurs après un cycle d'initialisation. Tant que le système n'est pas en mesure d'associer chacune des valeurs de pression à la roue correspondante, le message suivant apparaît à la place de la pression des pneus : **Contrôle pression pneus activé**. Les pressions des pneus sont alors déjà contrôlées.

i Si vous avez monté la roue de secours compacte ou la roue de secours normale, il se peut que le système affiche pendant

encore quelques minutes la pression de gonflage du pneu démonté. Si cela se produit, tenez compte du fait que la valeur affichée à l'emplacement qui correspond à la roue de secours normale n'équivaut pas à la pression de gonflage actuelle de la roue de secours compacte ou de la roue de secours normale.

Messages d'alerte du système de contrôle de la pression des pneus

Lorsque le système de contrôle de la pression des pneus détecte une perte notable de pression dans un ou plusieurs pneus, un message d'alerte apparaît sur le visuel multifonction. En outre, un signal d'alerte retentit et le voyant d'alerte de pression des pneus qui se trouve sur le combiné d'instruments s'allume. Chaque pneu dans lequel une perte notable de pression est détectée est mis en évidence en couleur.

Si le message **Corriger pression pneus** s'affiche sur le visuel multifonction :







- ▶ Contrôlez la pression de chacune des roues et corrigez-la si nécessaire.

- ❗ En cas de permutation des roues, il est possible que les pressions de gonflage affichées soient erronées pendant quelques instants, n'étant pas encore actualisées. Les pressions de gonflage correctes sont affichées après quelques minutes de trajet.

Redémarrage du contrôle de la pression des pneus

Si vous redémarrez le système de contrôle de la pression des pneus, tous les messages d'alerte en attente sont effacés et le voyant d'alerte s'éteint. Les pressions de gonflage actuellement réglées sont considérées comme valeurs de référence pour le contrôle. Dans la plupart des cas, le système de contrôle de la pression des pneus reconnaît automatiquement les nouvelles valeurs de référence.

Vous pouvez également fixer les valeurs de référence manuellement en procédant comme indiqué dans cette section :

- ▶ A l'aide de la plaque d'information sur les pneus et le chargement située sur le montant B côté conducteur, réglez la pression de gonflage recommandée en fonction des conditions de marche (> page 332). Vous trouverez d'autres valeurs de pression pour la conduite à haute vitesse ou avec des charges lourdes dans le tableau des pressions de gonflage des pneus qui se trouve à l'intérieur de la trappe du réservoir.
- ▶ Assurez-vous que la pression des 4 pneus est correcte.
- ▶ Assurez-vous que la clé se trouve en position **2** dans le contacteur d'allumage.
- ▶ Appuyez sur la touche  ou la touche  du volant pour sélectionner le menu **Maintenance**.
- ▶ Appuyez sur la touche  ou la touche  pour sélectionner **Pression pneus**.
- ▶ Appuyez sur la touche . La pression de chacun des pneus ou le message **Affichage pression pneus quelques minutes après le départ** apparaît sur le visuel multifonction.
- ▶ Appuyez sur la touche . Le message **Press. actuelles comme nouvelles valeurs de référence** apparaît sur le visuel multifonction.

Si vous souhaitez confirmer le redémarrage :

- ▶ Appuyez sur la touche . Le message **Contrôle pression pneus redémarré** apparaît sur le visuel multifonction.

Après quelques minutes de trajet, le système contrôle si la pression actuelle des pneus se trouve dans la plage de valeurs prescrite. La pression des pneus est

ensuite contrôlée sur la base de ces nouvelles valeurs de référence.

Si vous souhaitez interrompre le processus de redémarrage :

- ▶ Appuyez sur la touche .

Les valeurs de pression mémorisées lors du dernier redémarrage servent de référence pour la surveillance de la pression des pneus.

Chargement du véhicule

Plaques d'information sur les pneus et le chargement

ATTENTION

Des pneus surchargés risquent de surchauffer et d'éclater. Une surcharge des pneus peut par ailleurs compromettre la manœuvrabilité et le comportement routier du véhicule et occasionner une défaillance des freins. Il y a risque d'accident.

Tenez compte de la capacité de charge des pneus. La capacité de charge doit correspondre au moins à la moitié de la charge sur essieu autorisée. Ne surchargez jamais les pneus en dépassant leur charge utile maximale.

2 plaques apposées sur votre véhicule indiquent la charge maximale possible.

- (1) La plaque d'information sur les pneus et le chargement se trouve sur le montant B côté conducteur. La plaque d'information sur les pneus et le chargement indique le nombre maximal d'occupants autorisé ainsi que la charge maximale autorisée. Vous y trouverez en outre des informations sur les dimensions des pneus montés d'usine et sur les pressions de gonflage correspondantes.
- (2) La plaque constructeur se trouve sur le montant B côté conducteur. La plaque constructeur donne des informations sur le poids total autorisé. Ce dernier prend en compte le poids du véhicule, ainsi que

toutes les personnes à bord, le carburant et le chargement. Vous trouverez en outre des informations sur la charge maximale autorisée sur les essieux avant et arrière.

La charge maximale sur essieu autorisée correspond au poids maximal pouvant être supporté par un essieu (essieu avant ou arrière). Ne dépassez jamais le poids total autorisé ni la charge maximale autorisée sur les essieux avant et arrière.

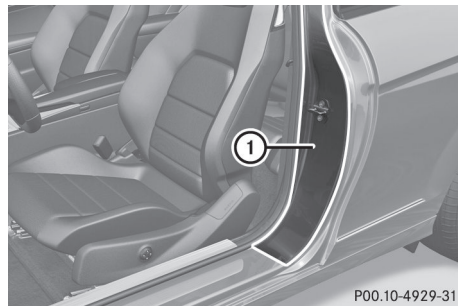

① Montant B, côté conducteur

Charge maximale autorisée

-  Les indications qui figurent sur la plaque d'information sur les pneus et le chargement illustrée ici sont fournies à titre d'exemple. Les données relatives à la charge maximale autorisée sont spécifiques à chaque véhicule et peuvent donc différer des valeurs présentées ici. Vous trouverez la charge maximale autorisée dans le cas de votre véhicule sur sa plaque d'information sur les pneus et le chargement.

1 TIRE LOADING INFORMATION
RENSEIGNEMENTS SUR LES PNEUS ET LE CHARGEMENT

SEATING CAPACITY / NOMBRE DE PLACES: TOTAL 7 | FRONT 2 | MIDDLE 3 | REAR 2

The combined weight of occupants and cargo should never exceed XXX kg or XXX lbs.
Le poids total des occupants et du chargement ne doit jamais dépasser XXX kg ou XXX lb.

TIRE PNEU	SIZE DIMENSIONS	COLD TIRE PRESSURE / PRESSION DES PNEUS À FROID	SEE OWNER'S MANUAL FOR ADDITIONAL INFORMATION / VOIR LE MANUEL DE L'USAGER POUR PLUS DE RENSEIGNEMENTS
FRONT AVANT	255/40 ZR18 99YXL	200 KPA, 29 PSI	
REAR ARRIÈRE	285/35 ZR18 101YXL	200 KPA, 29 PSI	
SPARE DE SECOURS	175/55-18 99P	420 KPA, 60 PSI	

P40.00-2206-31

- ▶ Vous trouverez la charge maximale autorisée **1** sur la plaque d'information sur les pneus et le chargement: « Le poids total des occupants et des bagages ne doit jamais dépasser XXX kg ou XXX lb. »

Le poids total des occupants du véhicule, du chargement, des bagages et, le cas échéant, de la charge tractée/charge sur timon ne doit pas dépasser la valeur indiquée.

Nombre de places assises

- i** Les indications qui figurent sur la plaque d'information sur les pneus et le chargement illustrée ici sont fournies à titre d'exemple. Le nombre de places assises est spécifique à chaque véhicule et peut donc différer des valeurs présentées ici. Vous trouverez le nombre de places assises de votre véhicule sur sa plaque d'information sur les pneus et le chargement.

1 TIRE LOADING INFORMATION
RENSEIGNEMENTS SUR LES PNEUS ET LE CHARGEMENT

SEATING CAPACITY / NOMBRE DE PLACES: TOTAL 7 | FRONT 2 | MIDDLE 3 | REAR 2

The combined weight of occupants and cargo should never exceed XXX kg or XXX lbs.
Le poids total des occupants et du chargement ne doit jamais dépasser XXX kg ou XXX lb.

TIRE PNEU	SIZE DIMENSIONS	COLD TIRE PRESSURE / PRESSION DES PNEUS À FROID	SEE OWNER'S MANUAL FOR ADDITIONAL INFORMATION / VOIR LE MANUEL DE L'USAGER POUR PLUS DE RENSEIGNEMENTS
FRONT AVANT	255/40 ZR18 99YXL	200 KPA, 29 PSI	
REAR ARRIÈRE	285/35 ZR18 101YXL	200 KPA, 29 PSI	
SPARE DE SECOURS	175/55-18 99P	420 KPA, 60 PSI	

P40.00-2207-31

- Le nombre maximal de places assises **1** détermine le nombre maximal de personnes pouvant voyager à bord du véhicule. Vous

trouvez cette information sur la plaque d'information sur les pneus et le chargement.

Détermination de la charge maximale

Les différentes étapes

La méthode suivante a été développée d'après les dispositions applicables aux fabricants en vertu du titre 49, partie 575, du Code américain des règlements fédéraux et conformément au « National Traffic and Motor Vehicle Safety Act of 1966 ».

- ▶ **Etape 1:** recherchez l'indication « The combined weight of occupants and cargo should never exceed XXX kg or XXX lb. » (« Le poids combiné des occupants et de la charge ne doit jamais dépasser XXX kg ou XXX lb ») qui figure sur les pneus et sur la plaque d'information sur les pneus et le chargement de votre véhicule.
- ▶ **Etape 2:** déterminez le poids cumulé du conducteur et des passagers qui doivent monter à bord.
- ▶ **Etape 3:** déduisez des XXX kg ou XXX lb le poids cumulé du conducteur et des passagers.
- ▶ **Etape 4:** le résultat correspond à la charge autorisée pour le chargement et les bagages. Exemple: pour une valeur « XXX » égale à 1 400 lb et 5 occupants de 150 lb chacun, la charge maximale pour le chargement et les bagages s'élève à 650 lb ($1\ 400 - 750 (5 \times 150) = 650$ lb).
- ▶ **Etape 5:** déterminez le poids cumulé du chargement et des bagages à transporter. Pour des raisons de sécurité, ce poids ne doit pas dépasser la charge autorisée calculée à l'étape 4.
- ▶ **Etape 6 (si nécessaire):** si vous prévoyez de tracter une remorque avec votre véhicule, prenez également en compte la charge de la remorque. Consultez cette notice d'utilisation pour savoir dans quelle mesure celle-ci réduit la charge autorisée

pour le chargement et les bagages transportés dans le véhicule (▷ page 345).



Exemple - étapes 1 à 3

Le tableau suivant contient des exemples de calcul de la charge totale et de la charge utile pour différentes configurations de sièges et un nombre différent d'occupants de poids différent. Dans les exemples suivants, on présuppose une charge maximale de 1 500 lb (680 kg). **Cette valeur ne sert qu'à des fins de démonstration.** Utilisez toujours la charge maximale spécifique à votre véhicule qui figure sur la plaque d'information sur les pneus et le chargement de votre véhicule (> page 342).

		Exemple 1	Exemple 2	Exemple 3
Étape 1	Poids cumulé maximal des occupants et du chargement (données figurant sur la plaque d'information sur les pneus et le chargement)	1 500 lb (680 kg)	1 500 lb (680 kg)	1 500 lb (680 kg)

		Exemple 1	Exemple 2	Exemple 3
Étape 2	Nombre de personnes dans le véhicule (conducteur et passagers)	5	3	1
	Répartition des passagers	Avant : 2 Arrière : 3	Avant : 1 Arrière : 2	Avant : 1
	Poids des passagers	Passager 1 : 150 lb (68 kg) Passager 2 : 180 lb (82 kg) Passager 3 : 160 lb (73 kg) Passager 4 : 140 lb (63 kg) Passager 5 : 120 lb (54 kg)	Passager 1 : 200 lb (91 kg) Passager 2 : 190 lb (86 kg) Passager 3 : 150 lb (68 kg)	Passager 1 : 150 lb (68 kg)
	Poids total de tous les occupants	750 lb (340 kg)	540 lb (245 kg)	150 lb (68 kg)

		Exemple 1	Exemple 2	Exemple 3
Étape 3	Charge maximale et charge tractée/charge sur timon (charge maximale autorisée figurant sur la plaque d'information sur les pneus et le chargement moins le poids total de tous les occupants)	1 500 lb (680 kg) - 750 lb (340 kg) = 750 lb (340 kg)	1 500 lb (680 kg) - 540 lb (245 kg) = 960 lb (435 kg)	1 500 lb (680 kg) - 150 lb (68 kg) = 1 350 lb (612 kg)

Plus le poids total des occupants est élevé, plus la charge maximale pour les bagages est faible.

Vous trouverez de plus amples informations dans la section « Traction d'une remorque » (▷ page 345).

Plaque constructeur du véhicule

Même si vous avez soigneusement calculé la charge totale, assurez-vous de ne pas dépasser le poids total autorisé ni les charges sur essieu autorisées dans le cas de votre véhicule. Vous trouverez des indications à ce sujet sur la plaque constructeur de votre véhicule qui se trouve sur le montant B côté conducteur (▷ page 341).

Poids total autorisé du véhicule : le poids total du véhicule prenant en compte tous les occupants, le chargement et éventuellement la charge tractée/charge sur timon ne doit pas dépasser le poids total autorisé du véhicule.

Charge sur essieu autorisée : charge maximale autorisée pouvant être supportée par un essieu (essieu avant ou arrière).

Pour être sûr que votre véhicule ne dépasse pas les valeurs maximales autorisées (poids total du véhicule et charges sur essieu maximales autorisées), faites peser votre véhicule chargé (avec conducteur, passagers, chargement et éventuellement charge tractée complète) sur une balance appropriée.

Charge tractée/charge sur timon

Votre Mercedes-Benz est essentiellement conçue pour le transport de personnes et de leurs bagages. Mercedes-Benz vous déconseille de tracter une remorque avec votre véhicule.

Charge maximale des pneus

Les pneus ne doivent pas être soumis à une charge supérieure à la charge maximale autorisée. La charge maximale autorisée figure sur la plaque d'information sur les pneus et le chargement qui se trouve sur le montant B côté conducteur (▷ page 341).

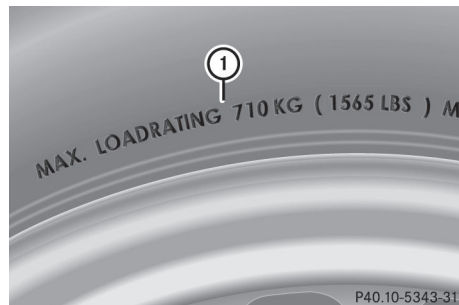

i Les valeurs réelles pour les pneus sont spécifiques à chaque véhicule et peuvent différer des valeurs figurant dans l'illustration.

La charge maximale du pneu ① correspond au poids maximal pour lequel un pneu a été homologué.

Standards uniformes de classification de la qualité des pneus

Aperçu des classes de qualité des pneus

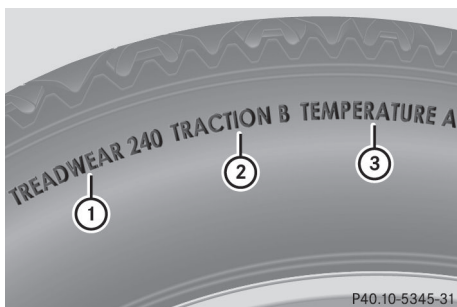

Les « Standards uniformes de classification de la qualité des pneus » sont imposés par le gouvernement américain. Ils sont destinés à donner aux conducteurs des informations uniformes et fiables sur les performances des pneus. Les fabricants de pneus doivent classifier les pneus sur la base de 3 facteurs de performance : ① l'usure de la bande de roulement, ② la motricité et ③ la résistance thermique. Même si ces dispositions ne sont pas applicables au Canada, la classe de qualité correspondante est inscrite sur le flanc de tous les pneus en vente libre en Amérique du Nord.

i Les valeurs réelles pour les pneus sont spécifiques à chaque véhicule et peuvent différer des valeurs figurant dans l'illustration.

L'indication de la classe de qualité se trouve sur le flanc du pneu, entre l'épaulement et le point de largeur maximale.

Exemple :

Usure de la bande de roulement	Motricité	Température
200	AA	A

En plus des exigences liées à la classe de qualité, tous les pneus pour voitures particulières doivent satisfaire aux consignes de sécurité prescrites par la loi.

Usure de la bande de roulement

La classe d'usure de la bande de roulement est un classement comparatif basé sur le degré d'usure du pneu lorsqu'il est testé sous des conditions contrôlées lors d'essais sur un parcours officiel du gouvernement américain. Par exemple, s'il était testé sur le parcours du gouvernement, un pneu de classe 150 aurait une tenue de route une fois et demie supérieure à celle d'un pneu de classe 100.

La performance relative des pneus dépend toutefois des conditions d'utilisation réelles et peut diverger considérablement de la norme en fonction des habitudes de conduite, des pratiques de maintenance, des caractéristiques de la chaussée et des conditions climatiques.

Motricité

⚠ ATTENTION

L'attribution d'une classe de traction à un pneu repose sur des tests de freinage en ligne droite et ne prend pas en considération les caractéristiques d'accélération, de conduite en virage, d'aquaplanage ou de traction de pointe.

Les classes de motricité sont, de la plus élevée à la plus faible, AA, A, B et C. Ces classes correspondent à la capacité d'un pneu à s'arrêter sur une chaussée mouillée dans des conditions contrôlées et sur des surfaces

d'essai en asphalte et en béton mises à disposition par le gouvernement américain. Un pneu classé C peut avoir une mauvaise motricité.

La vitesse de sécurité sur route mouillée, enneigée ou verglacée est toujours inférieure à la vitesse de sécurité sur chaussée sèche.

Soyez particulièrement attentif à l'état de la chaussée dès que la température extérieure s'approche du point de congélation.

Mercedes-Benz vous recommande de veiller à ce que les sculptures des 4 pneus hiver (▷ page 331) aient une profondeur minimale de 1/8 pouce (4 mm) de manière à conserver un comportement routier normal en hiver. Les pneus hiver, par rapport aux pneus été, permettent de réduire la distance de freinage sur de la neige compactée. La distance de freinage reste nettement plus longue que sur des routes sans neige ni verglas. Conduisez par conséquent avec une prudence extrême.

! Evitez de faire patiner les pneus. Ceci peut provoquer des dommages au niveau de la chaîne cinématique.

Température

⚠ ATTENTION

La classe de température est déterminée pour un pneu correctement gonflé et non surchargé. L'action individuelle ou combinée de facteurs tels qu'une vitesse trop élevée, une pression de gonflage trop faible ou une sollicitation excessive peut provoquer une surchauffe, voire la défaillance du pneu.

Les classes de température sont A (la plus élevée), B et C. Elles correspondent à la résistance du pneu à l'échauffement et à sa capacité à dissiper la chaleur lors de tests réalisés sur une roue spécifique dans des conditions contrôlées en laboratoire. Une température élevée constante peut endommager le matériau du pneu et réduire sa durée de vie. Des températures excessives peuvent par ailleurs provoquer une défaillance soudaine du pneu.

La classe C correspond aux performances que tous les pneus pour voitures particulières doivent avoir conformément à la norme fédérale de sécurité concernant les véhicules automobiles n° 109 (Federal Motor Vehicle Safety Standard No. 109). Les classes B et A correspondent à des niveaux de performance qui vont au-delà des exigences minimales légales.

Inscriptions figurant sur les pneus

Vue d'ensemble des inscriptions figurant sur les pneus

Outre son nom (désignation commerciale) et celui du fabricant, un pneu porte les indications suivantes :

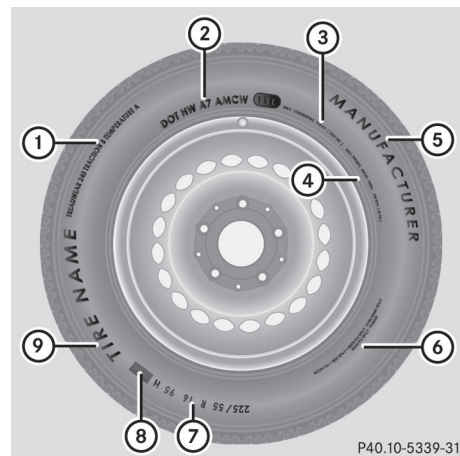

- ① Standards uniformes de classification de la qualité des pneus (▷ page 352)
- ② DOT, numéro d'identification du pneu (▷ page 350)
- ③ Charge maximale du pneu (▷ page 345)
- ④ Pression maximale du pneu (▷ page 335)
- ⑤ Fabricant
- ⑥ Matériau du pneu (▷ page 351)
- ⑦ Dimensions du pneu, capacité de charge et indice de vitesse (▷ page 348)

- ⑧ Code de charge (▷ page 350)
- ⑨ Nom du pneu
- ❗ Les données relatives aux pneus sont spécifiques à chaque véhicule et peuvent donc différer par rapport à l'illustration.

Dimensions des pneus, capacité de charge et indice de vitesse

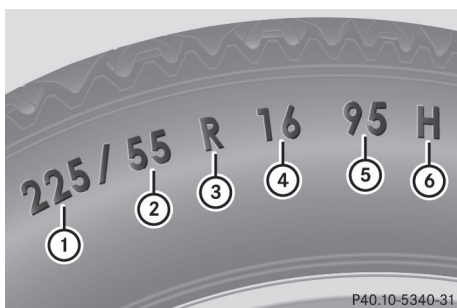

- ① Largeur du pneu
- ② Rapport hauteur/largeur en %
- ③ Code du pneu
- ④ Diamètre de la jante
- ⑤ Indice de charge
- ⑥ Indice de vitesse

- ❗ Les données relatives aux pneus sont spécifiques à chaque véhicule et peuvent donc différer par rapport à l'illustration.

Généralité : en fonction des standards définis par le fabricant, les dimensions du pneu inscrites sur le flanc peuvent être ou non précédées d'une lettre.

Lorsque les dimensions ne sont précédées d'aucune lettre (comme dans l'exemple ci-dessus) : pneu pour voitures particulières répondant aux normes de fabrication européennes.

Lorsque les dimensions sont précédées de la lettre « P » : pneu pour voitures particulières répondant aux normes de fabrication américaines.

Lorsque les dimensions sont précédées des lettres « LT » : pneu pour utilitaires légers

répondant aux normes de fabrication américaines.

Lorsque les dimensions sont précédées de la lettre « T » : roue de secours compacte avec une pression de gonflage élevée conçue exclusivement pour une utilisation temporaire en cas d'urgence.

Largeur du pneu : la largeur du pneu ① indique la largeur nominale en millimètres.

Rapport hauteur/largeur : le rapport dimensionnel ② indique le rapport entre la hauteur et la largeur du pneu en pour cent. Vous obtenez cette valeur en divisant la hauteur du pneu par sa largeur.

Code du pneu : le code du pneu ③ indique le type de construction. « R » désigne un pneu à carcasse radiale. « D » désigne un pneu à carcasse diagonale et « B » un pneu à carcasse diagonale ceinturée.

Chaque fabricant a la possibilité d'ajouter à la désignation des pneus dont la vitesse maximale est supérieure à 149 mph (240 km/h) l'indication « ZR » (245/40 ZR 18, par exemple).

Diamètre de la jante : le diamètre de la jante ④ correspond au diamètre du siège de bourrelet et non au diamètre du rebord de jante. Le diamètre de la jante est exprimé en pouces (in).

Indice de charge : l'indice de charge ⑤ est un code numérique indiquant la capacité maximale de charge d'un pneu.

Les pneus ne doivent pas être soumis à une charge supérieure à la charge maximale autorisée. La charge maximale autorisée figure sur la plaque d'information sur les pneus et le chargement qui se trouve sur le montant B côté conducteur (▷ page 341).

Exemple :

Un indice de charge de 91 signifie que le pneu peut supporter une charge maximale de 1 356 lb (615 kg). Pour de plus amples informations sur la charge maximale des pneus en kg et en lb, voir (▷ page 345).

Pour de plus amples informations sur l'indice de charge, voir Code de charge (▷ page 350).

Indice de vitesse: l'indice de vitesse ⑥ indique la vitesse maximale autorisée pour le pneu.

ATTENTION

Si vous dépassez la capacité de charge indiquée sur les pneus ou l'indice de vitesse autorisé, cela peut causer des dommages au niveau des pneus et entraîner leur éclatement. Il y a risque d'accident.

Par conséquent, montez uniquement des pneus dont les dimensions et le type sont agréés pour votre véhicule. Veillez à respecter la capacité de charge des pneus requise pour le véhicule et l'indice de vitesse.

Indépendamment de l'indice de vitesse, vous devez impérativement respecter les limites de vitesse. Conduisez prudemment et adaptez votre style de conduite aux conditions de circulation.

Pneus été	
Indice	Classe de vitesse
Q	jusqu'à 100 mph (160 km/h)
R	jusqu'à 106 mph (170 km/h)
S	jusqu'à 112 mph (180 km/h)
T	jusqu'à 118 mph (190 km/h)
H	jusqu'à 130 mph (210 km/h)
V	jusqu'à 149 mph (240 km/h)
W	jusqu'à 168 mph (270 km/h)
Y	jusqu'à 186 mph (300 km/h)
ZR...Y	jusqu'à 186 mph (300 km/h)

Pneus été

Indice	Classe de vitesse
ZR...(..Y)	supérieure à 186 mph (300 km/h)
ZR	supérieure à 149 mph (240 km/h)

- Chaque fabricant a la possibilité d'ajouter à la désignation des pneus dont la vitesse maximale est supérieure à 149 mph (240 km/h) l'indication « ZR » (245/40 ZR18, par exemple).

L'indication d'utilisation comprend l'indice de charge ⑤ et l'indice de vitesse ⑥.

- Si la désignation de vos pneus comporte l'indication « ZR » et qu'aucune autre indication d'utilisation n'est donnée, adressez-vous au fabricant des pneus pour déterminer la vitesse maximale.

Si vous disposez d'une indication d'utilisation, la vitesse maximale est limitée conformément à l'indice de vitesse spécifié. Exemple: 245/40 ZR18 97 Y. Dans cet exemple, l'indication d'utilisation est « 97 Y ». La lettre « Y » représente l'indice de vitesse. La vitesse maximale du pneu est donc limitée à 186 mph (300 km/h).

- La désignation de tout pneu dont la vitesse maximale est supérieure à 186 mph (300 km/h) doit être munie de l'indication « ZR » **et** d'une indication d'utilisation placée entre parenthèses. Exemple: 275/40 ZR 18 (99 Y). L'indice de vitesse « (Y) » indique que la vitesse maximale du pneu est supérieure à 186 mph (300 km/h). Pour toute question relative à la détermination de la vitesse maximale, adressez-vous au fabricant des pneus.

Pneus toutes saisons et pneus hiver	
Indice	Classe de vitesse
Q M+S ⁷	jusqu'à 100 mph (160 km/h)
T M+S ⁷	jusqu'à 118 mph (190 km/h)
H M+S ⁷	jusqu'à 130 mph (210 km/h)
V M+S ⁷	jusqu'à 149 mph (240 km/h)

i Tous les pneus portant le sigle M+S ne présentent pas les caractéristiques des pneus hiver. Outre le sigle M+S, les pneus hiver portent sur leur flanc un symbole représentant un flocon de neige . Ces pneus répondent aux exigences spécifiques de motricité sur la neige définies par l'Association des manufacturiers du caoutchouc RMA (Rubber Manufacturers Association) et l'Association canadienne de l'industrie du caoutchouc RAC (Rubber Association of Canada) et ont été spécialement conçus pour rouler sur la neige.

Un limiteur de vitesse électronique empêche votre véhicule de dépasser les vitesses suivantes :

- Tous les véhicules (à l'exception des véhicules AMG) : 130 mph (210 km/h)
- Véhicules AMG : 155 mph (250 km/h)
- Véhicules AMG avec une vitesse maximale plus élevée : 174 mph (280 km/h)

L'indice de vitesse des pneus montés en usine peut être supérieur à la vitesse maximale autorisée par le limiteur de vitesse électronique.

Assurez-vous, lorsque vous achetez de nouveaux pneus par exemple, qu'ils possèdent l'indice de vitesse requis pour votre véhicule indiqué dans la section « Équipement pneumatique » (> page 359).

Pour de plus amples informations sur l'interprétation des données relatives aux pneus, adressez-vous à un atelier qualifié.

⁷ Ou M+S  pour les pneus hiver.

Code de charge



i Les données relatives aux pneus sont spécifiques à chaque véhicule et peuvent donc différer par rapport à l'illustration.

En plus de l'indice de charge, un code de charge ① peut être inscrit sur le flanc du pneu, après la lettre indiquant l'indice de vitesse ⑥ (> page 348).

- Aucune spécification : l'absence de texte (comme dans l'exemple ci-dessus) désigne un pneu ayant une capacité de charge normale (SL)
- XL ou Extra Load : désigne un pneu ayant une capacité de charge supérieure ou un pneu renforcé
- Light Load : désigne un pneu ayant une faible capacité de charge
- C, D, E : désigne une plage de charge qui est fonction de la charge maximale que le pneu peut supporter à une pression déterminée

DOT, numéro d'identification du pneu (TIN)

Normes de sécurité américaines sur les pneus, tout nouveau fabricant de pneus ou toute nouvelle entreprise de rechapage doit inscrire un numéro d'identification à l'intérieur ou sur le flanc de chaque pneu produit ou rechapé.

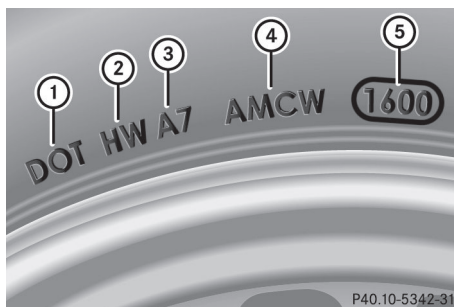

Le numéro d'identification du pneu est unique. Le numéro d'identification du pneu permet aux fabricants de pneus d'informer plus facilement les acquéreurs d'éventuelles campagnes de rappel et de leur communiquer d'autres informations essentielles pour la sécurité. Il donne à l'acheteur la possibilité d'identifier plus facilement les pneus concernés.

Le numéro d'identification du pneu se compose du code d'identification du fabricant (2), des dimensions du pneu (3), du code du type de pneu (4) et de la date de fabrication (5).

i Les données relatives aux pneus sont spécifiques à chaque véhicule et peuvent donc différer par rapport à l'illustration.

DOT (ministère des Transports): la marque de fabrique (1) indique que le pneu répond aux exigences du ministère américain des Transports.

Code d'identification du fabricant: le code d'identification du fabricant (2) donne des informations relatives au fabricant du pneu. Les pneus neufs possèdent une identification composée de 2 symboles. Les pneus rechapés possèdent une identification composée de 4 symboles.

Pour de plus amples informations sur les pneus rechapés, voir (▷ page 328).

Dimensions du pneu: l'inscription (3) se réfère aux dimensions du pneu.

Code du type de pneu: le code du type de pneu (4) peut être utilisé par le fabricant pour

désigner les caractéristiques particulières du pneu.

Date de fabrication: la date de fabrication (5) donne des informations sur l'âge du pneu. Le 1er et le 2e chiffres indiquent la semaine de fabrication, « 01 » indiquant la première semaine de l'année. Le 3e et le 4e chiffres indiquent l'année de fabrication. Un pneu portant l'indication « 3208 », par exemple, a été fabriqué au cours de la 32e semaine de l'année 2008.

Composition du pneu

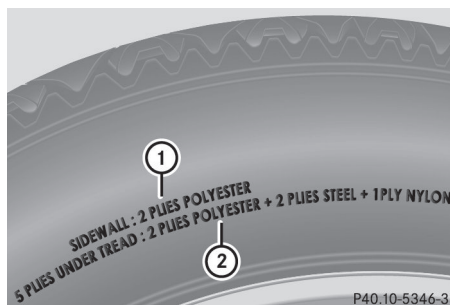

i Les données relatives aux pneus sont spécifiques à chaque véhicule et peuvent donc différer par rapport à l'illustration.

Ces indications décrivent le type de tissus et le nombre de couches au niveau du flanc (1) et sous les sculptures (2).

Définitions des termes relatifs aux pneus et au chargement

Structure du pneu et matériaux utilisés

Décrit le nombre de couches ou le nombre de nappes noyées dans la gomme qui constituent la bande de roulement du pneu et ses flancs. Celles-ci sont fabriquées à partir d'acier, de nylon, de polyester et d'autres matériaux.

Bar

Unité métrique pour la pression des pneus. 14,5038 livres par pouce carré (psi) et 100 kilopascals (kPa) correspondent à 1 bar.

DOT (ministère des Transports)

Les pneus portant l'identification DOT répondent aux exigences du ministère des Transports américain.

Poids moyen des occupants du véhicule

68 kilogrammes (150 lb) multiplié par le nombre d'occupants autorisés à bord du véhicule.

Standards uniformes de classification de la qualité des pneus

Standards uniformes de classification de la qualité des pneus reposant sur le profil des sculptures, la motricité et la tenue en température. L'évaluation menant à la classification est effectuée par le fabricant selon des consignes de test édictées par le gouvernement américain. La classification correspondante est indiquée sur le flanc du pneu.

Pression de gonflage recommandée

La pression de gonflage recommandée correspond à la pression des pneus montés départ usine sur votre véhicule.

La plaque d'information sur les pneus et le chargement contient les pressions de gonflage recommandées pour des pneus froids (charge et vitesse maximales autorisées du véhicule atteintes).

Le tableau des pressions de gonflage des pneus contient les pressions de gonflage recommandées pour des pneus froids pour différentes conditions d'utilisation du véhicule (charge et/ou vitesse).

Augmentation du poids du véhicule due aux équipements optionnels

Poids cumulé incluant tous les équipements de série et optionnels qui sont disponibles pour le véhicule, indépendamment du fait qu'ils soient montés ou non.

Jantes

Partie de la roue sur laquelle est monté le pneu.

GAWR (charge maximale sur essieu autorisée)

Le GAWR correspond à la charge maximale autorisée sur l'essieu. La charge effective sur essieu ne doit jamais dépasser la charge maximale sur essieu autorisée. La charge maximale sur essieu autorisée figure sur la plaque constructeur du véhicule qui se trouve sur le montant B côté conducteur.

Indice de vitesse

L'indice de vitesse des pneus est mentionné dans la désignation du pneu. Il indique la plage de vitesse autorisée pour un pneu.

GVW (poids total)

Le poids total prend en compte le poids du véhicule ainsi que le carburant, l'outillage, la roue de secours, les accessoires montés, les passagers, les bagages et éventuellement la charge sur timon. Le poids total ne doit jamais dépasser le poids total autorisé (GVWR) qui figure sur la plaque constructeur du véhicule située sur le montant B côté conducteur.

GVWR (poids total autorisé)

Le GVWR correspond au poids total maximal autorisé du véhicule chargé (poids du véhicule incluant tous les accessoires, les passa-

gers, le carburant, les bagages et éventuellement la charge sur timon). Le poids total autorisé figure sur la plaque constructeur du véhicule qui se trouve sur le montant B côté conducteur.

Poids maximal autorisé en charge

Le poids maximal correspond au poids à vide du véhicule plus le poids des accessoires, la charge utile maximale et le poids des équipements optionnels montés en usine.

Kilopascal (kPa)

Unité métrique pour la pression des pneus. 6,9 kPa correspondent à 1 psi. Une autre unité permettant d'exprimer la pression des pneus est le bar. 100 kilopascals (kPa) correspondent à 1 bar.

Code de charge

En plus de l'indice de charge, le flanc du pneu peut porter un code de charge. Celui-ci donne des précisions sur la capacité de charge du pneu.

Poids à vide

Poids d'un véhicule avec équipement de série et fluides (carburant, huile et liquide de refroidissement au niveau maximum). Le cas échéant, le poids indiqué prend également en compte le climatiseur ainsi que les équipements optionnels, mais pas les passagers ni les bagages.

Charge maximale des pneus

La charge maximale du pneu correspond au poids maximal (exprimé en kg ou en lb) pour lequel un pneu a été homologué.

Pression de gonflage maximale autorisée

Pression de gonflage maximale autorisée pour un pneu.

Charge maximale par pneu

Charge maximale par pneu. Elle se calcule à partir de la charge maximale sur essieu divisée par 2.

PSI (pounds per square inch)

Unité de mesure standard pour la pression des pneus.

Rapport hauteur/section

Rapport entre la hauteur et la largeur du pneu, exprimé en pourcentage.

Pression des pneus

Pression qui agit de l'intérieur vers l'extérieur du pneu sur chaque pouce carré. La pression est exprimée en livres par pouce carré (psi), en kilopascals (kPa) ou en bars. La pression des pneus doit être corrigée uniquement lorsque les pneus sont froids.

Pression de gonflage pour pneus froids

Les pneus sont froids lorsque

- le véhicule est resté immobilisé pendant 3 heures sans que les pneus aient été exposés au rayonnement solaire
- vous avez parcouru moins de 1 mile (1,6 km)

Bande de roulement

Partie du pneu en contact avec la route.

Bourrelet

Le bourrelet sert à maintenir le pneu sur la jante. Afin d'éviter que la longueur du pneu ne varie sur le pourtour de la jante, le bourrelet contient plusieurs tringles.

Flanc

Partie du pneu située entre les sculptures et le bourrelet.

Poids des équipements optionnels

Poids cumulé des équipements optionnels pesant plus que les pièces de série qu'ils remplacent et plus de 2,3 kg (5 lb). Ces équipements optionnels, tels que le système de freinage haute performance, le correcteur de niveau, le porte-bagages sur le toit, ou la batterie haute performance, ne sont pas compris dans le poids à vide ni dans le poids des accessoires.

TIN (numéro d'identification du pneu)

Numéro d'identification univoque grâce auquel un fabricant de pneus peut, en cas de rappel de produits par exemple, identifier les pneus concernés et retrouver les acquéreurs. Le numéro d'identification du pneu se compose du code d'identification du fabricant, des dimensions du pneu, du code du type de pneu et de la date de fabrication.

Indice de charge

L'indice de charge est un code indiquant la capacité de charge maximale d'un pneu.

Motricité

Adhérence entraînée par le frottement du pneu sur la chaussée.

Indicateur d'usure

Fines baguettes (barrettes d'usure) réparties sur la bande de roulement du pneu. Lorsque les sculptures du pneu sont à la hauteur des baguettes, la limite d'usure de $\frac{1}{16}$ in (1,6 mm) est atteinte.

Répartition des passagers

Répartition des occupants du véhicule sur les places prévues.

Limite totale de charge

Charge nominale et charge des bagages plus 68 kg (150 lb) multiplié par le nombre de places dans le véhicule.

Changement de roue**Crevaision**

Vous trouverez des informations sur la procédure à suivre en cas de crevaision dans le chapitre « En cas de crevaision » (> page 315).

Vous trouverez des informations sur la conduite avec des pneus MOExtended en cas de crevaision sous « Pneus MOExtended (pneus convenant pour le roulage à plat) » (> page 315).

Permutation des roues**⚠ ATTENTION**

Si vous permutez les roues avant et arrière alors que les jantes ou les pneus sont de dimensions différentes, il est possible que le comportement routier soit fortement modifié. En outre, les freins de roue ou les composants de la suspension des roues risquent d'être endommagés. Il y a risque d'accident.

N'intervertissez les roues avant et les roues arrière que si les jantes et les pneus sont de mêmes dimensions.

I Si votre véhicule est équipé du système de contrôle de la pression des pneus, chaque roue est alors munie de composants électroniques.

N'appliquez aucun démonte-pneu dans la zone de la valve. Sinon, les composants électroniques pourraient être endommagés.

Faites permuter les roues uniquement par un atelier qualifié.

Respectez impérativement les instructions et les consignes de sécurité qui figurent dans la section « Montage des roues » (▷ page 355).

En fonction des conditions d'utilisation, l'usure des pneus de l'essieu avant diffère de celle des pneus de l'essieu arrière. Permuter les roues avant l'apparition d'une usure caractéristique sur les pneus. On considère comme usure caractéristique l'usure de l'épaulement sur les pneus avant et celle de la bande de roulement centrale sur les pneus arrière.

Si l'équipement pneumatique de votre véhicule le permet, vous pouvez permuter les roues aux intervalles spécifiés dans le carnet de garantie du fabricant de pneus qui se trouve dans les documents du véhicule. Si vous ne possédez pas de carnet de maintenance, permuter les roues tous les 3 000 à 6 000 miles (5 000 à 10 000 km) ou plus tôt si nécessaire, en fonction du degré d'usure des pneus. Ne changez pas le sens de rotation des pneus.

Nettoyez soigneusement les surfaces de contact des roues et des disques de frein lors de chaque permutation. Contrôlez la pression des pneus.

Pour de plus amples informations sur le changement de roue et le montage de la roue de secours, voir (▷ page 354).

Sens de rotation

Les pneus avec sens de rotation prescrit offrent des avantages supplémentaires, par exemple en matière d'aquaplanage. Ces

avantages sont effectifs uniquement si vous respectez le sens de rotation prescrit.

Le sens de rotation est repéré par une flèche sur le flanc du pneu.

Stockage des roues

Stockez les roues démontées dans un endroit frais et sec, si possible à l'abri de la lumière. Protégez les pneus de l'huile, de la graisse ou du carburant.

Nettoyage des jantes

ATTENTION

Le jet d'eau d'une buse à jet circulaire (fraise à décasser) peut entraîner des dommages non visibles de l'extérieur sur les pneus ou les éléments du train de roulement. Les composants endommagés de cette manière peuvent tomber en panne inopinément. Il y a risque d'accident.

N'utilisez pas un nettoyeur haute pression équipé d'une buse à jet circulaire pour nettoyer le véhicule. Faites immédiatement remplacer les pneus ou les éléments du train de roulement endommagés.

Montage des roues

Préparation du véhicule

- ▶ Arrêtez le véhicule sur un sol stable, plat et non glissant.
- ▶ Serrez le frein de stationnement.
- ▶ Placez les roues avant en ligne droite.
- ▶ Immobilisez le véhicule pour qu'il ne puisse pas se mettre à rouler (▷ page 161).
- ▶ Arrêtez le moteur.

- ▶ **Véhicules sans fonction KEYLESS-GO :** retirez la clé du contacteur d'allumage.
- ▶ **Véhicules équipés de la fonction KEYLESS-GO :** ouvrez la porte du conducteur. L'électronique de bord passe alors en position **0**, qui correspond à « clé retirée ».
- ▶ **Véhicules équipés de la fonction KEYLESS-GO :** retirez la touche de démarrage et d'arrêt du contacteur d'allumage (▷ page 144).
- ▶ Sortez l'outillage de changement de roue du véhicule, si votre équipement en est doté.
- ▶ Immobilisez le véhicule pour qu'il ne puisse pas se mettre à rouler.

Immobilisation du véhicule

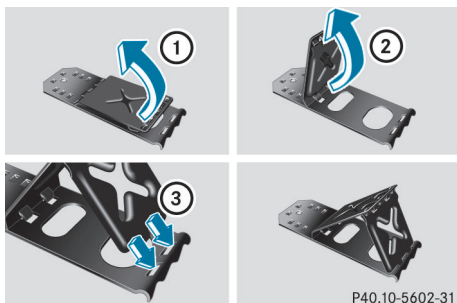

P40.10-5602-31

Si votre véhicule est équipé d'une cale, vous la trouverez dans l'outillage de changement de roue (▷ page 314).

La cale pliante constitue un moyen supplémentaire d'immobiliser le véhicule et d'empêcher qu'il ne se mette à rouler (lors d'un changement de roue, par exemple).

- ▶ Relevez les 2 plaques ①.
- ▶ Dépliez la plaque inférieure vers l'extérieur ②.
- ▶ Engagez complètement les ergots de la plaque inférieure dans les orifices de la plaque de base ③.



P40.10-5978-31

Immobilisation du véhicule sur un sol horizontal

- ▶ **Sur un sol horizontal :** placez une cale ou un autre objet approprié devant et derrière la roue diagonalement opposée à la roue à remplacer.

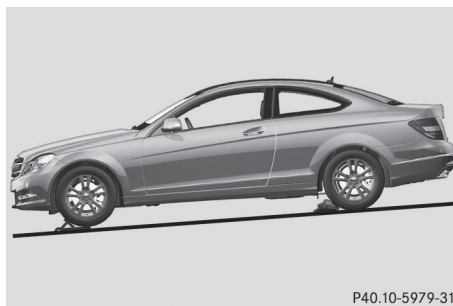

P40.10-5979-31

Immobilisation du véhicule sur une descente douce

- ▶ **Sur une descente douce :** placez une cale ou un autre objet approprié sous chacune des roues avant et arrière.

Levage du véhicule

⚠ ATTENTION

Si vous ne placez pas correctement le cric sous le point d'appui prévu à cet effet sur le véhicule, le cric risque de glisser lorsque le véhicule est soulevé. Il y a risque de blessure. Placez le cric uniquement sous le point d'appui prévu à cet effet sur le véhicule. Le pied du cric doit se trouver directement en dessous du point d'appui du véhicule.

Tenez compte des remarques suivantes lors du soulèvement du véhicule :

- Pour soulever le véhicule, utilisez uniquement le cric testé et agréé par Mercedes-Benz pour votre véhicule. En cas d'utilisation non conforme du cric, celui-ci risque de glisser lorsque le véhicule est soulevé.
- Le cric n'est prévu que pour soulever le véhicule pendant une durée limitée lors d'un changement de roue. Le cric n'est pas conçu pour effectuer des travaux de maintenance sous le véhicule.
- Évitez de changer une roue lorsque le véhicule se trouve sur un terrain en pente (montée ou descente).
- Avant de soulever le véhicule, immobilisez-le avec le frein de stationnement et des cales pour l'empêcher de se mettre à rouler. Ne desserrez jamais le frein de stationnement tant que le véhicule est soulevé.
- Le cric doit reposer sur une surface plane, ferme et non glissante. Sur sol meuble, vous devez placer sous le cric un support large qui puisse supporter la charge. Sur sol glissant, vous devez utiliser une protection antidérapante (un tapis en caoutchouc sur du carrelage, par exemple).
- Ne placez pas de bloc de bois ou d'objet similaire comme embase sous le cric. Sinon, en raison de la hauteur limitée, le cric ne pourrait pas se déplier suffisamment pour atteindre sa capacité de charge normale.
- Veillez à ce que le bord inférieur du pneu ne se trouve pas à plus de 1,2 in (3 cm) du sol.
- Ne mettez jamais vos mains ou vos pieds sous le véhicule lorsqu'il est soulevé.
- Ne vous glissez jamais sous le véhicule lorsqu'il est soulevé.
- Ne démarrez jamais le moteur lorsque le véhicule est soulevé.

- N'ouvrez ou ne fermez jamais de porte ni le coffre lorsque le véhicule est soulevé.
- Veillez à ce que personne ne se trouve dans le véhicule lorsqu'il est soulevé.

! Placez le cric uniquement sous l'un des points de levage prévus à cet effet. Sinon, vous risquez d'endommager le véhicule.



P40.10-5965-31

- A l'aide de la clé démonte-roue ①, dévissez les vis de la roue à changer de 1 tour environ. Ne les dévissez pas complètement.

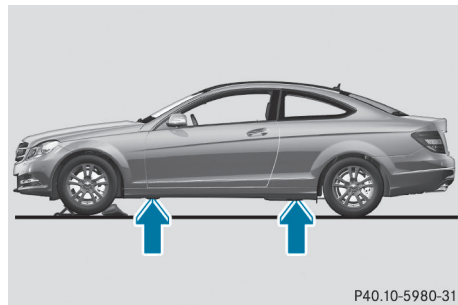

P40.10-5980-31

Les points d'appui du cric se trouvent derrière les passages des roues avant et devant les passages des roues arrière (flèches).

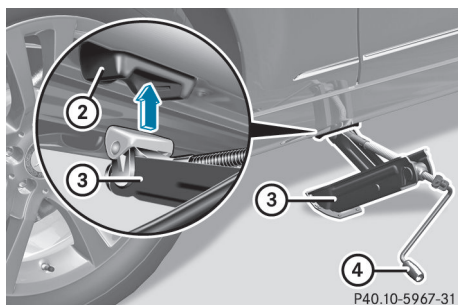

- ▶ Mettez le cric (3) en place sous le point d'appui (2).

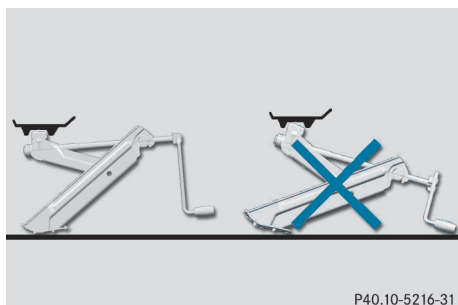

- ▶ Veillez à ce que le pied du cric se trouve directement en dessous du point d'appui.
- ▶ Tournez la manivelle (4) dans le sens des aiguilles d'une montre jusqu'à ce que le cric (3) soit parfaitement en place sous le point d'appui (2) et que la surface d'appui du cric repose entièrement sur le sol.
- ▶ Tournez la manivelle (4) jusqu'à ce que le pneu soit à 1,2 in (3 cm) au maximum au-dessus du sol.

Dépose de la roue

- ❗ Ne posez pas les vis de roue dans le sable ou dans la saleté. Sinon, le filetage des vis de roue et le taraudage des moyeux de roue pourraient être endommagés lors du vissage.
- ▶ Dévissez les vis de roue.
- ▶ Enlevez la roue.

Montage d'une nouvelle roue

⚠ ATTENTION

Si les vis de roue sont huilées ou graissées et que les vis de roue ou le taraudage du moyeu de roue sont endommagés, les vis de roue risquent de se desserrer. Vous risquez alors de perdre une roue pendant la marche. Il y a risque d'accident.

Ne huilez ni ne graissez jamais les vis de roue. Si le taraudage est endommagé, prenez immédiatement contact avec un atelier qualifié. Faites remplacer les vis de roue endommagées ou le taraudage du moyeu de roue endommagé. Ne reprenez pas la route.

⚠ ATTENTION

Si vous vissez les vis ou écrous de roue lorsque le véhicule est soulevé, le cric risque de glisser. Il y a risque de blessure.

Serrez les vis ou écrous de roue uniquement lorsque le véhicule est abaissé.

Respectez impérativement les instructions et les consignes de sécurité relatives au « Changement de roue » (▷ page 354).

Utilisez uniquement des vis de roue prévues pour le type de roue monté et pour votre véhicule. Pour des raisons de sécurité, Mercedes-Benz vous recommande d'utiliser exclusivement les vis de roue agréées pour les véhicules Mercedes-Benz et pour le type de roue monté.

Lorsque vous remontez la roue après l'avoir fait réparer, veillez à toujours utiliser des vis de roue ayant la longueur d'origine.

- ❗ Pour éviter d'endommager la peinture, maintenez la roue fermement contre le moyeu pendant que vous serrez la 1^{re} vis de roue.

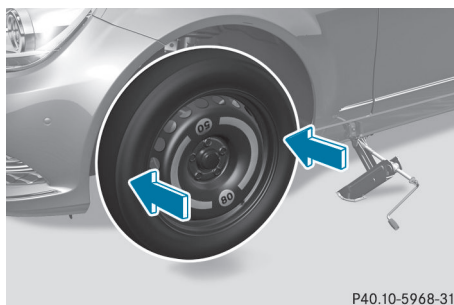

P40.10-5968-31

- ▶ Nettoyez les surfaces de contact entre la roue et le moyeu.
- ▶ Glissez la nouvelle roue sur le moyeu de roue et appliquez-la contre celui-ci.
- ▶ Posez les vis de roue et serrez-les légèrement.

Abaissement du véhicule

ATTENTION

Si vous ne serrez pas les vis ou les écrous de roue au couple de serrage prescrit, les roues peuvent se détacher. Il y a risque d'accident. Après un changement de roue, faites immédiatement contrôler le couple de serrage par un atelier qualifié.

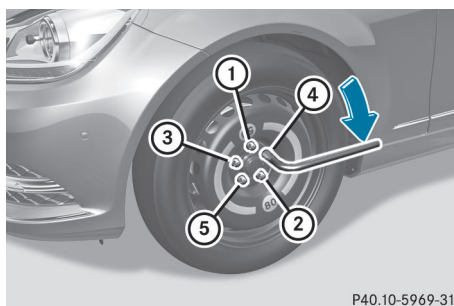

P40.10-5969-31

- ▶ Tournez la manivelle du cric dans le sens inverse des aiguilles d'une montre jusqu'à ce que le véhicule repose de nouveau sur le sol.
- ▶ Mettez le cric de côté.
- ▶ Serrez les vis de roue uniformément dans l'ordre indiqué ① à ⑤, c'est-à-dire en dia-

gonale. Le couple de serrage doit être de **96 lb-ft (130 Nm)**.

- ▶ Ramenez le cric dans sa position initiale, puis rangez-le ainsi que le reste de l'outillage de changement de roue dans le compartiment de rangement qui se trouve sous le plancher du coffre.
- ▶ Transportez la roue défectueuse dans le coffre.

ou

- ▶ En fonction de sa taille, vous pouvez aussi fixer la roue défectueuse dans le logement de la roue de secours. Dans ce cas, vous devez retirer le bac de rangement qui se trouve dans le logement de la roue de secours et le ranger dans le coffre en veillant à bien l'arrimer.
- ▶ Contrôlez la pression du pneu de la roue nouvellement montée et corrigez-la si nécessaire.

Respectez la pression de gonflage recommandée (> page 332).

- i** Toutes les roues montées doivent être équipées de capteurs opérationnels.

Combinaisons de jantes et de pneus

Remarques générales

- !** Pour des raisons de sécurité, Mercedes-Benz vous recommande d'utiliser uniquement les pneus, les jantes et les accessoires agréés spécialement par Mercedes-Benz pour votre véhicule.

Ces pneus sont spécialement adaptés aux systèmes de régulation, tels que l'ABS ou l'ESP®, et portent l'une des désignations suivantes :

- MO = Mercedes-Benz Original
- MOE = Mercedes-Benz Original Extended (convenant pour le roulage à plat)
- MO1 = Mercedes-Benz Original (uniquement certains pneus AMG)

Utilisez les pneus Mercedes-Benz Original Extended uniquement sur les jantes spécialement contrôlées par Mercedes-Benz. Utilisez uniquement les pneus, les jantes et les accessoires qui ont été testés et recommandés par Mercedes-Benz. Sinon, cela risque d'entraîner une dégradation du comportement du véhicule, par exemple du point de vue de la tenue de route, des bruits de roulement et de la consommation. En outre, d'autres dimensions de pneus peuvent entraîner sous charge un frottement des pneus contre la carrosserie ou les éléments de l'essieu. Les pneus ou le véhicule peuvent être endommagés.

Mercedes-Benz décline toute responsabilité pour les dommages générés par l'utilisation de pneus, jantes ou accessoires autres que ceux qui ont été testés et recommandés.

Pour de plus amples informations sur les combinaisons de pneus et de jantes autorisées, adressez-vous à un atelier qualifié.

! Les pneus rechapés ne sont pas testés ni recommandés par Mercedes-Benz car les détériorations antérieures ne peuvent pas toujours être détectées au rechapage. Mercedes-Benz ne peut donc pas garantir la sécurité de marche. N'utilisez pas de pneus d'occasion lorsque vous ignorez l'usage qui en a été fait auparavant.

i Vous trouverez les pressions de gonflage recommandées pour différentes conditions d'utilisation du véhicule

- sur la plaque d'information sur les pneus et le chargement située sur le montant B côté conducteur
- dans le tableau des pressions de gonflage des pneus qui se trouve à l'intérieur de la trappe du réservoir

Tenez compte des remarques relatives aux pressions de gonflage recommandées et aux différentes conditions d'utilisation du véhicule (▷ page 332).

Contrôlez la pression de gonflage régulièrement et uniquement lorsque les pneus sont froids. Suivez les recommandations de maintenance du fabricant de pneus qui se trouvent dans le porte-documents du véhicule.

i Remarques concernant l'équipement du véhicule : le véhicule

- doit toujours être équipé de jantes de même taille sur un essieu (gauche/droite)
- doit toujours être équipé de pneus de même modèle (pneus été, pneus MOExtended, pneus hiver)

i Vous trouverez dans les pages suivantes des informations sur les jantes et les dimensions agréées pour les pneus hiver. Les pneus hiver ne sont pas livrables départ usine, que ce soit de série ou en tant qu'équipement optionnel.

Si vous souhaitez équiper votre véhicule de pneus hiver agréés, il se peut que vous ayez également besoin de jantes de dimensions correspondantes. Les dimensions des pneus hiver agréés peuvent différer de celles de l'équipement pneumatique de série. Cela dépend du modèle et de son équipement d'usine.

Vous pouvez vous procurer des pneus et des jantes ainsi que des informations supplémentaires auprès d'un atelier qualifié.

i Vue d'ensemble des abréviations utilisées pour les tableaux suivants relatifs à l'équipement pneumatique :

- AV/AR : essieu avant et essieu arrière
- AV : essieu avant
- AR : essieu arrière

Dans les tableaux suivants, les combinaisons de jantes et de pneus sont affectées aux différents modèles sous forme de versions (par exemple V1, V2, etc.) :

V1	C 250
----	-------

V2	C 350, C 350 4MATIC
----	---------------------

V3	C 63 AMG
----	----------

- i** Certaines combinaisons de jantes et de pneus ne sont livrables départ usine que dans certains pays.

Equipement pneumatique

	Pneus été	Jantes alliage	V1	V2	V3
AV/ AR	205/55 R16 91 W	7,0 J x 16 H2 Déport de jante: 1,69 in (43 mm)	•	—	—
AV/ AR	225/45 R17 91 W ⁸	7,5 J x 17 H2 Déport de jante: 1,85 in (47 mm)	•	•	—
AV/ AR	225/45 R17 91 W MOExtended ^{8, 9}	7,5 J x 17 H2 Déport de jante: 1,85 in (47 mm)	•	•	—
AV	225/45 R17 91 W	7,5 J x 17 H2 Déport de jante: 1,85 in (47 mm)	•	•	—
AR	245/40 R17 91 W ¹⁰	8,5 J x 17 H2 Déport de jante: 2,28 in (58 mm)			
AV	225/45 R17 91 W MOExtended	7,5 J x 17 H2 Déport de jante: 1,85 in (47 mm)	•	•	—
AR	245/40 R17 91 W MOExtended ^{9, 10}	8,5 J x 17 H2 Déport de jante: 2,28 in (58 mm)			
AV	225/40 R18 92 Y XL	8,0 J x 18 H2 Déport de jante: 1,97 in (50 mm)	•	•	—
AR	255/35 R18 94 Y XL ^{10, 11}	8,5 J x 18 H2 Déport de jante: 2,13 in (54 mm)			

⁸ Pas en liaison avec le train de roulement sport (code 486) ou le Pack de conduite dynamique (code 483).

⁹ Pneus MOExtended (pneus convenant pour le roulage à plat), à utiliser uniquement lorsque l'avertisseur de perte de pression des pneus ou le système de contrôle de la pression des pneus est activé.

¹⁰ Le montage de chaînes neige n'est pas autorisé. Tenez compte des remarques qui figurent dans la section « Chaînes neige ».

¹¹ A certaines conditions (enjoleurs sur l'essieu arrière, code 776).





	Pneus été	Jantes alliage	V1	V2	V3
AV	235/40 ZR18 95 Y XL	8,0 J x 18 H2	–	–	•
AR	255/35 ZR18 94 Y XL ¹⁰	Déport de jante : 1,77 in (45 mm) 9,0 J x 18 H2 Déport de jante : 2,13 in (54 mm)			
AV	235/35 ZR19 XL	8,0 J x 19 H2	–	–	•
AR	255/30 ZR19 XL ¹⁰	Déport de jante : 1,77 in (45 mm) 9,0 J x 19 H2 Déport de jante : 2,13 in (54 mm)			

	Pneus toutes saisons	Jantes alliage	V1	V2	V3
AV	225/45 R17 91 H M+S	7,5 J x 17 H2	•	–	–
AR	245/40 R17 91 H M+S ¹⁰	Déport de jante : 1,85 in (47 mm) 8,5 J x 17 H2 Déport de jante : 2,28 in (58 mm)			
AV	225/40 R18 92 H XL M+S	8,0 J x 18 H2	•	•	–
AR	255/35 R18 94 H XL M+S ^{10, 11}	Déport de jante : 1,97 in (50 mm) 8,5 J x 18 H2 Déport de jante : 2,13 in (54 mm)			

	Pneus hiver	Jantes alliage	V1	V2	V3
AV/ AR	205/55 R16 91 H M+S 	7,0 J x 16 H2	•	–	–
AV/ AR	225/45 R17 91 H M+S 	7,5 J x 17 H2	•	•	–
		Déport de jante : 1,69 in (43 mm)			
		Déport de jante : 1,85 in (47 mm)			

¹⁰ Le montage de chaînes neige n'est pas autorisé. Tenez compte des remarques qui figurent dans la section « Chaînes neige ».

¹¹ A certaines conditions (enjoleurs sur l'essieu arrière, code 776).

	Pneus hiver	Jantes alliage	V1	V2	V3
AV/ AR	225/40 R18 92 V XL M+S 	8,0 J x 18 H2 Déport de jante : 1,77 in (45 mm)	—	—	•
AV/ AR	235/40 R18 95 V XL M+S  ¹⁰	8,0 J x 18 H2 Déport de jante : 1,77 in (45 mm)	—	—	•
AV	235/40 R18 95 V XL M+S 	8,0 J x 18 H2 Déport de jante : 1,77 in (45 mm)	—	—	•
AR	255/35 R18 94 V XL M+S  ¹⁰	9,0 J x 18 H2 Déport de jante : 2,13 in (54 mm)	—	—	•

Roue de secours compacte

Consignes de sécurité importantes

ATTENTION

La roue de secours ou la roue de secours d'urgence et la roue à changer peuvent avoir des dimensions et des types de jantes et de pneus différents. Si vous montez la roue de secours ou la roue de secours d'urgence, il est possible que le comportement routier soit fortement modifié. Il y a risque d'accident.

Pour éviter de prendre des risques,

- adaptez votre style de conduite et conduisez prudemment
- ne montez jamais plus d'une roue de secours d'urgence ou plus d'une roue de secours normale présentant des différences avec la roue à changer
- n'utilisez une roue de secours compacte ou une roue de secours d'urgence présentant des différences avec la roue à changer que temporairement
- ne désactivez pas l'ESP®
- faites remplacer la roue de secours ou la roue de secours d'urgence présentant des

dimensions différentes dans l'atelier qualifié le plus proche. Tenez impérativement compte des dimensions de jantes et de pneus appropriées ainsi que du type de pneus.

Si vous roulez avec une roue de secours compacte ou une roue de secours normale présentant des dimensions différentes, ne dépassez pas la vitesse maximale autorisée de 50 mph (80 km/h).

Le montage de chaînes neige sur les roues de secours compactes n'est pas autorisé.

Remarques générales

Contrôlez également la pression du pneu de la roue de secours compacte à intervalles réguliers ainsi qu'avant les longs trajets et corrigez-la si nécessaire (> page 332). Reportez-vous à la valeur figurant sur la roue ou dans la section « Caractéristiques techniques » (> page 359).

 L'avertisseur de perte de pression des pneus ou le système de contrôle de la pression des pneus ne peut pas fonctionner de

¹⁰ Le montage de chaînes neige n'est pas autorisé. Tenez compte des remarques qui figurent dans la section « Chaînes neige ».

façon fiable tant que vous roulez avec une roue de secours compacte. Ne redémarrez l'avertisseur de perte de pression des pneus ou le système de contrôle de la pression des pneus qu'après avoir remplacé la roue défectueuse par une roue normale.

Véhicules équipés du système de contrôle de la pression des pneus : si vous avez monté la roue de secours compacte, il se peut que le système affiche pendant encore quelques minutes la pression de gonflage du pneu démonté. La valeur affichée à l'emplacement qui correspond à la roue de secours compacte n'équivaut alors pas à la pression de gonflage actuelle de la roue de secours compacte.

Le pneu de la roue de secours compacte peut aussi être monté dans le sens de rotation inverse. Respectez les conditions d'utilisation temporaire ainsi que la limite de vitesse indiquée sur la roue de secours compacte.

Remplacez les pneus au plus tard au bout de 6 ans, indépendamment de leur degré d'usure. Cette remarque vaut également pour la roue de secours compacte.

- ▶ Retirez la trousse de l'outillage de bord ①.
- ▶ Tournez le bac de rangement ② dans le sens inverse des aiguilles d'une montre et retirez-le.
- ▶ Retirez la roue de secours compacte « Mini-spare » ③.

Respectez impérativement les instructions et les consignes de sécurité qui figurent dans la section « Montage des roues » (> page 354).

Roue de secours compacte « Mini-spare »

La roue de secours compacte « Minispare » se trouve dans le compartiment de rangement situé sous le plancher du coffre.

- ▶ Relevez le plancher du coffre (> page 276).

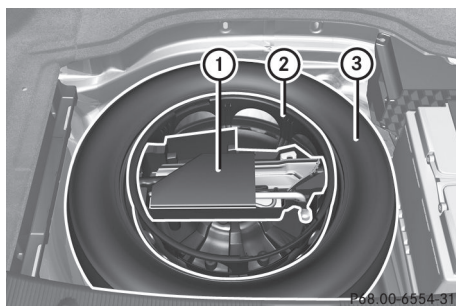

P68.00-6554-31

Caractéristiques techniques

Roue de secours compacte « Minispare »¹⁰

Pneus	Jantes	V1	V2	V3
T 125/90 R16 98 M Pression de gonflage : 420 kPa (4,2 bars, 61 psi)	3,5 B x 16 H2 Déport de jante : 0,79 in (20 mm)	•	—	—
T 125/80 R17 99 M Pression de gonflage : 420 kPa (4,2 bars, 61 psi)	3,5 B x 17 H2 Déport de jante : 0,79 in (20 mm)	—	•	—
T 125/70 R18 99 M Pression de gonflage : 420 kPa (4,2 bars, 61 psi)	3,5 B x 18 H2 Déport de jante : 0,79 in (20 mm)	—	—	•

- i** La pression de gonflage prescrite est également indiquée sur l'autocollant jaune apposé sur la roue de secours compacte.

¹⁰ Le montage de chaînes neige n'est pas autorisé. Tenez compte des remarques qui figurent dans la section « Chaînes neige ».

Informations utiles	368
Informations sur les caractéristiques techniques	368
Garantie légale	368
Plaques constructeur	368
Ingrédients et lubrifiants, capacités	370
Caractéristiques du véhicule	377

Informations utiles

- i** Cette notice d'utilisation décrit tous les modèles ainsi que l'ensemble des équipements de série et optionnels qui étaient disponibles pour votre véhicule au moment de la clôture de la rédaction de cette notice d'utilisation. Des divergences sont possibles selon les pays. Notez que votre véhicule n'est pas obligatoirement équipé de toutes les fonctions décrites. Cela vaut également pour les fonctions et systèmes importants pour la sécurité.
- i** Lisez les informations sur les ateliers qualifiés (► page 27).

Informations sur les caractéristiques techniques

- i** Les caractéristiques indiquées ici sont valables exclusivement pour le véhicule dans son équipement de série. Pour obtenir les caractéristiques de toutes les versions de véhicule et de tous les équipements, adressez-vous à un point de service Mercedes-Benz.

Garantie légale

La garantie pour vices cachés de votre véhicule s'applique conformément aux conditions de garantie indiquées dans le carnet de maintenance et de garantie.

Votre point de service Mercedes-Benz agréé remplace et répare toutes les pièces montées en usine conformément aux conditions de garantie suivantes :

- Garantie limitée accordée aux véhicules neufs
- Garantie relative au système d'échappement
- Garantie relative aux émissions
- Garantie relative au système de régulation des gaz d'échappement et valable dans les

états suivants : Californie, Connecticut, Maine, Massachusetts, New York, Pennsylvanie, Rhode Island et Vermont

- Lois étendues sur la protection des consommateurs (« Lemon Laws ») spécifiques à chaque Etat

Les pièces de rechange et les accessoires sont soumis aux garanties relatives aux pièces de rechange et aux accessoires Mercedes-Benz. Vous pouvez vous les procurer dans tous les points de service Mercedes-Benz.

- i** Si vous égarez le carnet de maintenance et de garantie, contactez un point de service Mercedes-Benz qui s'occupera de vous procurer un carnet de remplacement. Le nouveau carnet de maintenance et de garantie vous sera envoyé par voie postale.

Plaques constructeur

Plaque constructeur avec numéro d'identification du véhicule (VIN)

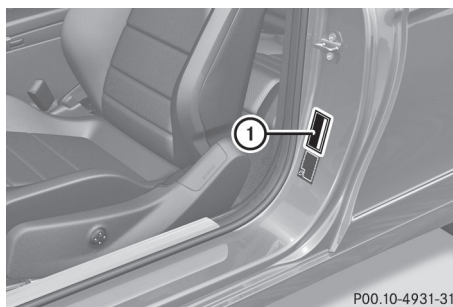

- Ouvrez la porte du conducteur. Vous pouvez voir la plaque constructeur du véhicule ①.

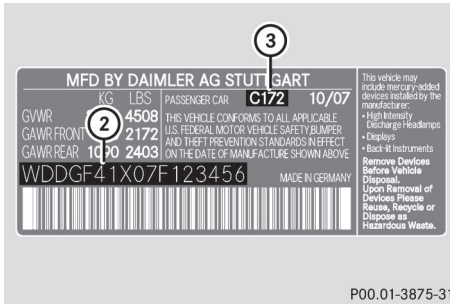

Plaques constructeur du véhicule (exemple - uniquement pour les Etats-Unis)

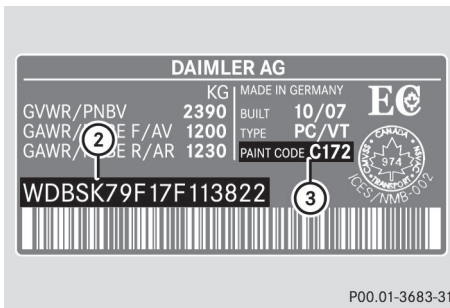

Plaques constructeur du véhicule (exemple - uniquement pour le Canada)

② VIN

③ Code peinture

i Les données indiquées sur la plaque constructeur figurent à titre d'exemple. Ces données sont différentes pour chaque véhicule et peuvent différer des données indiquées ici. Vous trouverez les données valables pour votre véhicule sur les plaques constructeur du véhicule.

VIN

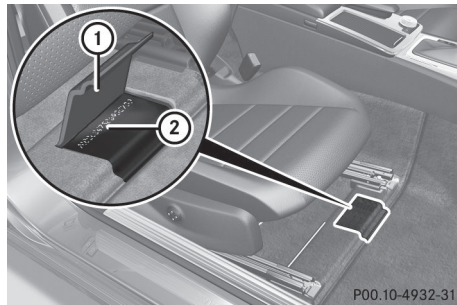

- ▶ Reculez le siège avant droit au maximum.
- ▶ Soulevez le revêtement du plancher ①. Vous pouvez voir le VIN ②.

Le VIN figure également aux endroits suivants :

- sur le bas du pare-brise (▷ page 369)
- sur la plaque constructeur du véhicule (▷ page 368)

Numéro du moteur

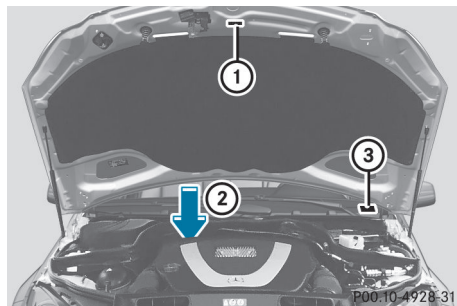

- ① Plaque comportant des informations sur le contrôle des gaz d'échappement, y compris l'homologation d'après les normes relatives aux émissions aussi bien au niveau fédéral des Etats-Unis que pour la Californie
- ② Numéro du moteur (frappé sur le bloc-cylindres)
- ③ VIN (sur le bas du pare-brise)

Ingrédients et lubrifiants, capacités**Consignes de sécurité importantes****⚠ ATTENTION**

Les ingrédients et lubrifiants peuvent être toxiques et dangereux pour la santé. Il y a un risque de blessure.

Lors de l'utilisation, du stockage et de l'élimination des ingrédients et lubrifiants, tenez compte des inscriptions sur les récipients d'origine correspondants. Conservez toujours les ingrédients et lubrifiants dans leur récipient d'origine fermé. Tenez toujours les batteries hors de portée des enfants.

♻ Protection de l'environnement

Éliminez les ingrédients et lubrifiants dans le respect des règles de protection de l'environnement !

Les ingrédients et lubrifiants sont

- les carburants
- les lubrifiants (huile moteur ou huile de boîte de vitesses, par exemple)
- le liquide de refroidissement
- le liquide de frein
- le liquide de lave-glace
- le réfrigérant du système de climatisation

Manipulez, stockez et éliminez tous les ingrédients et lubrifiants dans le respect des dispositions légales en vigueur.

Les pièces de construction et les ingrédients et lubrifiants doivent être adaptés les uns aux autres. Par conséquent, utilisez uniquement des produits testés et agréés par Mercedes-Benz.

Pour tout renseignement sur les produits testés et agréés, adressez-vous à un point de service Mercedes-Benz ou consultez le site Internet <http://bevo.mercedes-benz.com>.

Les ingrédients et lubrifiants agréés par Mercedes-Benz sont reconnaissables à l'inscription sur le bidon :

- Homologation MB (homologation MB 229.51, par exemple)
- MB Approval (MB Approval 229.51, par exemple)

Les autres indications et recommandations font état d'un niveau de qualité ou d'une spécification se référant à un numéro de fiche MB (par exemple MB 229.5). Elles ne sont pas nécessairement agréées par Mercedes-Benz.

Carburant**Consignes de sécurité importantes****⚠ ATTENTION**

Les carburants sont facilement inflammables. Une manipulation incorrecte des carburants peut entraîner un risque d'incendie et d'explosion.

Évitez impérativement d'approcher un feu ou une flamme nue, de fumer ou de provoquer des étincelles. Arrêtez le moteur et le chauffage additionnel (si disponible) avant de ravitailler.

⚠ ATTENTION

Les carburants sont toxiques et dangereux pour la santé. Il y a un risque de blessure.

Évitez impérativement que du carburant n'entre en contact avec la peau, les yeux ou les vêtements ou qu'il ne soit ingéré. N'inhaliez pas les vapeurs de carburant. Conservez les carburants hors de portée des enfants.

En cas de contact avec du carburant, tenez compte des remarques suivantes :

- En cas de contact avec la peau, rincez immédiatement le carburant avec de l'eau et du savon.
- Si le carburant est entré en contact avec les yeux, rincez immédiatement et soigneusement à l'eau claire. Consultez immédiatement un médecin.

- En cas d'ingestion, consultez immédiatement un médecin. Ne provoquez pas de vomissements.
- Changez immédiatement de vêtements s'ils ont été souillés par du carburant.

Capacité du réservoir

Modèle	Capacité totale
Tous les modèles	17,4 US gal (66,0 l)

Modèle	dont une réserve de
Tous les modèles (sauf C 63 AMG)	env. 2,1 US gal (8,0 l)
C 63 AMG	env. 3,7 US gal (14,0 l)

Essence

Qualité du carburant

! Ne ravitaillez pas un véhicule équipé d'un moteur à essence avec du gazole. Ne mettez pas le contact si vous avez ravitaillé le véhicule par erreur avec un mauvais carburant. Sinon, celui-ci pourrait passer dans le système d'alimentation en carburant. De petites quantités du mauvais carburant suffisent pour endommager le système d'alimentation en carburant et le moteur. Les frais de réparation sont élevés. Prenez contact avec un atelier qualifié et faites vidanger entièrement le réservoir ainsi que les conduites de carburant.

! Pour éviter d'endommager le catalyseur, utilisez uniquement du supercarburant sans plomb.

Si vous constatez que le moteur ne tourne pas régulièrement, faites-le immédiatement contrôler et réparer. Sinon, l'excé-

dent de carburant non brûlé peut parvenir au catalyseur, provoquer une surchauffe et éventuellement un incendie.

! Pour garantir la longévité et la puissance du moteur, utilisez uniquement du supercarburant sans plomb.

Si du supercarburant sans plomb n'est pas disponible et que vous devez utiliser de l'essence ordinaire sans plomb, tenez compte des mesures de précaution suivantes :

- remplissez le réservoir de carburant avec de l'essence ordinaire sans plomb uniquement jusqu'à la moitié et faites l'appoint le plus rapidement possible avec du supercarburant sans plomb.
- Ne roulez pas à vitesse maximale.
- Evitez les accélérations brutales.
- Si le véhicule est peu chargé, avec 2 personnes sans bagages, ne faites pas tourner le moteur à plus de 3 000 tr/min.
- Si le véhicule est chargé au maximum ou si vous roulez en montagne, n'enfonchez pas la pédale d'accélérateur à plus des $\frac{2}{3}$ de sa course.

Utilisez uniquement du supercarburant sans plomb dont l'indice d'octane est de 91 au minimum.

Vous pouvez utiliser de l'essence reformulée (RFG) et/ou de l'essence sans plomb avec additifs. La proportion d'additifs dans le carburant ne doit cependant pas dépasser 10 %, par exemple :

- Ethanol
- TAME
- ETBE
- IPA
- TBA

Pour le MTBE, la proportion est de maximum 15 %.

La proportion de méthanol dans l'essence ne doit pas dépasser 3 %, autres additifs inclus.

Il est interdit d'utiliser des mélanges de méthanol et d'éthanol. Il est possible d'utili-

ser de l'essence-alcool, un mélange de 10 % d'éthanol et de 90 % d'essence sans plomb. Chacun de ces carburants additivés doit présenter les caractéristiques suivantes :

- Résistance à la détonation
- Plage d'ébullition
- Pression de vapeur

En règle générale, vous trouverez des informations relatives à la qualité du carburant sur la pompe à essence. Si l'inscription correspondante ne figure pas sur la pompe, renseignez-vous auprès du personnel de la station-service.

i Pour de plus amples informations, adressez-vous à un atelier qualifié.

Pour de plus amples informations sur le ravitaillement en carburant, voir (> page 158).

Véhicules AMG

Additifs

! L'utilisation du moteur avec des additifs pour carburant peut provoquer l'usure de la pompe d'alimentation à haute pression et l'encrassement de l'ensemble du système d'alimentation en carburant. Les frais de réparation sont élevés. Cela ne s'applique pas aux additifs permettant d'éliminer et d'éviter les dépôts. Seuls les additifs recommandés par Mercedes-Benz peuvent être mélangés à l'essence. Pour de plus amples informations sur les additifs recommandés, adressez-vous à un point de service Mercedes-Benz.

Les dépôts générés au cours de la combustion de l'essence sont l'un des principaux problèmes liés à l'utilisation d'un carburant de mauvaise qualité. Mercedes-Benz vous recommande d'utiliser des carburants additivés de qualité.

Si vous utilisez des carburants sans additifs pendant une période prolongée, des dépôts peuvent se former. Ils se retrouvent en particulier au niveau des soupapes d'admission et de la chambre de combustion.

Cela peut entraîner des problèmes de fonctionnement du moteur, par exemple

- une phase de mise en température prolongée du moteur
- un ralenti irrégulier
- des bruits du moteur
- des ratés d'allumage
- une diminution de la puissance

Des dépôts peuvent se former dans les régions dans lesquelles il n'est pas possible de se procurer de l'essence contenant les additifs correspondants. Dans ce cas, Mercedes-Benz vous recommande d'utiliser les additifs agréés pour les véhicules Mercedes-Benz (voir <http://bevo.mercedes-benz.com>).

Pour obtenir une liste des produits agréés, adressez-vous à un point de service Mercedes-Benz. Respectez les instructions d'utilisation données dans la description du produit.

Ne mélangez aucun autre additif au carburant. Cela entraîne des coûts inutiles et pourrait endommager le moteur.

Huile moteur

Remarques générales

! N'utilisez pas d'huile moteur ni de filtre à huile dont les spécifications ne correspondent pas à celles expressément requises pour les intervalles de maintenance prescrits. Ne modifiez pas l'huile moteur ni le filtre à huile pour allonger les intervalles de remplacement prescrits. Cela pourrait entraîner des dommages au niveau du moteur ou du post-traitement des gaz d'échappement.

Suivez les indications de l'indicateur d'intervalles de maintenance pour la vidange d'huile. Sinon, vous pourriez endommager le moteur et le post-traitement des gaz d'échappement.

Pour manipuler l'huile moteur, suivez les consignes de sécurité importantes relatives aux ingrédients et lubrifiants (▷ page 370).

Les huiles moteur ont été spécifiquement testées afin de vérifier leur adaptabilité aux moteurs et aux intervalles de maintenance Mercedes-Benz. Par conséquent, utilisez uniquement des huiles moteur et des filtres à huile agréés pour les véhicules équipés du système de maintenance.

Pour obtenir une liste des huiles moteur et des filtres à huile agréés, adressez-vous à un point de service Mercedes-Benz. Vous pouvez également consulter le site Internet <http://bevo.mercedes-benz.com>.

Le tableau vous indique les huiles moteur qui sont agréées pour votre véhicule.

Modèle	Type de moteur	Homologation MB
C 250	271	229.5
C 350 C 350 4MATIC	276	
C 63 AMG	156	

Pour les véhicules AMG, seules les huiles moteur SAE 0W-40 ou SAE 5W-40 doivent être utilisées.

i L'homologation MB est indiquée sur les bidons d'huile.

Capacités

Les valeurs suivantes sont valables pour une vidange d'huile avec remplacement du filtre.

Modèle	Quantité de remplacement
C 250	5,8 US qt (5,5 l)
C 350 C 350 4MATIC	6,9 US qt (6,5 l)
C 63 AMG	Avec radiateur d'huile externe : 9,0 US qt (8,5 l)

Additifs

! N'utilisez pas d'additifs supplémentaires dans l'huile moteur. Cela risque d'endommager le moteur.

Viscosité de l'huile moteur

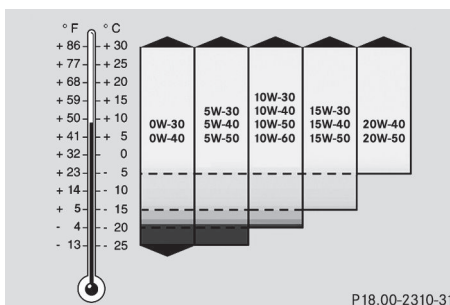

La viscosité désigne la fluidité d'un liquide. Dans le cas de l'huile moteur, une viscosité élevée indique une huile épaisse et une faible viscosité une huile légère.

Choisissez l'indice SAE (viscosité) de l'huile moteur en fonction de la température extérieure. Le tableau vous indique les indices SAE à utiliser. Lorsque la température extérieure est basse, les propriétés thermiques des huiles moteur peuvent se dégrader fortement en raison, par exemple, du vieillissement et des dépôts de suie et de carburant dus à l'utilisation du véhicule. Par conséquent, nous vous recommandons vivement d'effectuer régulièrement la vidange d'huile avec une huile moteur agréée ayant un indice SAE approprié.

Caractéristiques techniques

Liquide de frein

! ATTENTION

Au fur et à mesure de son utilisation, le liquide de frein absorbe l'humidité de l'air. Cela abaisse le point d'ébullition du liquide de frein. Si le point d'ébullition est trop bas, des bulles de vapeur peuvent se former dans le circuit de freinage lorsque les freins sont for-

tement sollicités. Cela réduit l'efficacité du freinage. Il y a risque d'accident.

Faites remplacer le liquide de frein aux intervalles prévues.

Pour manipuler le liquide de frein, suivez les consignes de sécurité importantes relatives aux ingrédients et lubrifiants (▷ page 370).

Vous trouverez les intervalles de remplacement du liquide de frein dans le carnet de maintenance.

Utilisez uniquement un liquide de frein agréé par Mercedes-Benz et conforme à l'homologation MB 331.0.

Pour tout renseignement sur les liquides de frein agréés, adressez-vous à un atelier qualifié ou consultez le site Internet <http://bevo.mercedes-benz.com>.

- ❗ Faites remplacer régulièrement le liquide de frein par un atelier qualifié et faites attester le remplacement dans le carnet de maintenance.

Liquide de refroidissement

Consignes de sécurité importantes

ATTENTION

Si du produit antigel entre en contact avec des composants brûlants du moteur ou du système d'échappement, il risque de s'enflammer. Il y a risque d'incendie et de blessure.

Laissez refroidir le moteur avant de faire l'appoint de produit antigel. Veillez à ne pas verser de produit antigel à côté de l'orifice de remplissage. Nettoyez soigneusement les composants encrassés avec du produit antigel avant de démarrer le moteur.

- ❗ Remplissez toujours le circuit de refroidissement avec un liquide de refroidissement préparé à l'avance et dont les proportions assurent la protection antigel souhaitée. Sinon, vous risquez d'endommager le moteur.

Pour de plus amples informations sur le liquide de refroidissement, reportez-vous aux prescriptions Mercedes-Benz relatives aux ingrédients et lubrifiants (MB 310.1), que vous pouvez par exemple trouver sur le site Internet

<http://bevo.mercedes-benz.com>. Vous pouvez également vous adresser à un atelier qualifié.

- ❗ Utilisez toujours un liquide de refroidissement approprié, même dans les pays où la température est élevée.

Sinon, le circuit de refroidissement du moteur ne sera pas protégé suffisamment contre la corrosion et la surchauffe.

Pour manipuler le liquide de refroidissement, suivez les consignes de sécurité importantes relatives aux ingrédients et lubrifiants (▷ page 370).

Le liquide de refroidissement est un mélange d'eau et de produit anticorrosion et antigel. Il sert à

- la protection contre la corrosion
- la protection antigel
- l'élévation du point d'ébullition

Si le liquide de refroidissement présente une protection antigel jusqu'à -35 °F (-37 °C), le point d'ébullition du liquide de refroidissement est à environ 266 °F (130 °C) pendant la marche.

La proportion de produit anticorrosion et antigel dans le circuit de refroidissement du moteur devrait être de

- 50 % au minimum. Le système de refroidissement du moteur est ainsi protégé du gel jusqu'à -35 °F (-37 °C) environ.
- 55 % au maximum (protection antigel jusqu'à -49 °F [-45 °C]). Sinon, la dissipation de la chaleur est compromise.

Si votre véhicule perd du liquide de refroidissement, faites l'appoint avec un mélange en proportions égales d'eau et de produit anticorrosion et antigel.

Mercedes-Benz vous recommande d'utiliser un concentré pour produit anticorrosion et antigel selon la fiche 310.1 des prescriptions Mercedes-Benz relatives aux ingrédients et lubrifiants.

Le liquide de refroidissement est contrôlé à chaque échéance de maintenance par un atelier qualifié.

- i** A la livraison, le circuit de refroidissement est rempli d'un liquide de refroidissement qui garantit la protection contre le gel et la corrosion.

Capacités

Modèle	Capacité
C 250	env. 8,1 US gal (7,7 l)
C 350	env. 8,6 US gal (8,1 l)
C 350 4MATIC	env. 10,1 US gal (9,6 l)
C 63 AMG	env. 12,4 US gal (11,7 l)

- i** Utilisez le produit anticorrosion et antigel MB 325.0 ou MB 326.0.

Lave-glace et lave-phares

Consignes de sécurité importantes

ATTENTION

Le concentré pour liquide de lave-glace est facilement inflammable. S'il entre en contact avec des composants brûlants du moteur ou du système d'échappement, il risque de s'enflammer. Il y a un risque d'incendie et de blessure.

Veillez à ne pas verser du concentré pour liquide de lave-glace à côté de l'orifice de remplissage.

- !** Utilisez uniquement un liquide de lave-glace compatible avec les diffuseurs en plastique (SummerFit MB ou WinterFit MB, par exemple). Vous risquez d'endommager les diffuseurs en plastique des projecteurs si vous utilisez un produit inapproprié.

- !** N'utilisez pas d'eau distillée ou désionisée dans le réservoir de liquide de lave-glace. Sinon, le capteur du niveau de remplissage risque d'être endommagé.

- !** Seuls les liquides de lave-glace SummerFit MB et WinterFit MB sont miscibles entre eux. Sinon, les gicleurs risquent de se boucher.

Pour manipuler le liquide de lave-glace, suivez les consignes de sécurité importantes relatives aux ingrédients et lubrifiants (> page 370).

Températures supérieures au point de congélation :

- ▶ Remplissez le réservoir du lave-glace d'un mélange d'eau et de liquide de lave-glace (SummerFit MB, par exemple).
- ▶ Mélangez 1 volume de SummerFit MB avec 100 volumes d'eau.

Températures inférieures au point de congélation :

- ▶ Remplissez le réservoir du lave-glace d'un mélange d'eau et de liquide de lave-glace (WinterFit MB, par exemple).

Adaptez les proportions du mélange à la température extérieure.

- Températures jusqu'à 14 °F (-10 °C) : mélangez 1 volume de WinterFit MB avec 2 volumes d'eau.
- Températures jusqu'à -4 °F (-20 °C) : mélangez 1 volume de WinterFit MB avec 1 volume d'eau.
- Températures jusqu'à -20,2 °F (-29 °C) : mélangez 2 volumes de WinterFit MB avec 1 volume d'eau.

- i** Mélangez du liquide de lave-glace (SummerFit MB ou WinterFit MB, par exemple) à l'eau toute l'année.

Réfrigérant du système de climatisation

Consignes de sécurité importantes

Type de réfrigérant

La plaque d'information sur le type de réfrigérant se trouve sur la traverse supportant le radiateur.

Réfrigérant R-134a

- !** Seuls le réfrigérant R-134a et l'huile PAG (référence A0019890803) agréée par Mercedes-Benz doivent être utilisés. L'huile PAG agréée pour le R-134a ne doit pas être mélangée à une huile PAG conventionnelle. Sinon, le système de climatisation risque d'être endommagé.

Les travaux de maintenance (remplissage de réfrigérant ou remplacement de composants, par exemple) doivent être exclusivement confiés à un atelier qualifié. Vous devez respecter toutes les prescriptions correspondantes en vigueur ainsi que la norme SAE J639.

Confiez toujours les travaux sur le système de climatisation à un atelier qualifié.

Plaque d'information sur le réfrigérant

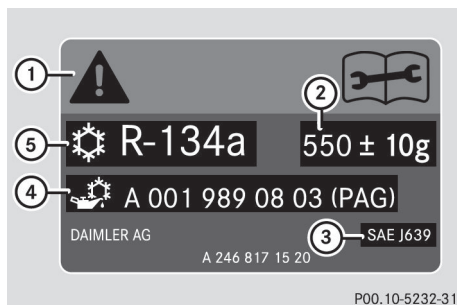

Plaque d'information sur le réfrigérant (exemple)

- ① Symboles de mise en garde
- ② Capacité du réfrigérant
- ③ Normes SAE en vigueur
- ④ Référence de l'huile PAG
- ⑤ Type de réfrigérant

Les symboles de mise en garde ① indiquent

- les dangers possibles
- que les travaux de maintenance doivent être effectués par un atelier qualifié

Capacités

Tous les modèles	Capacité
Réfrigérant	660 ± 10 g (23,3 ± 0,4 oz)
Huile PAG	110 g (3,9 oz)

Caractéristiques du véhicule

Remarques générales

Concernant les caractéristiques indiquées pour les différents véhicules, tenez compte des remarques suivantes :

- Les hauteurs indiquées peuvent varier en fonction
 - de l'équipement pneumatique
 - du chargement
 - de l'état de la suspension
 - des équipements optionnels

Cotes et poids

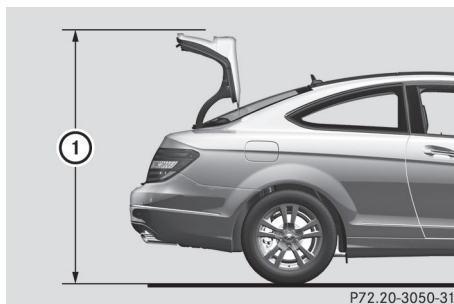

Les valeurs manquantes n'étaient pas disponibles au moment de la clôture de la rédaction.

Modèle	① Hauteur de basculement
C 250	
C 350	
C 350 4MATIC	65,7 in (1 669 mm)
C 63 AMG	

Les valeurs manquantes n'étaient pas disponibles au moment de la clôture de la rédaction.

Tous les modèles (à l'exception des véhicules AMG)	
Largeur avec rétroviseurs extérieurs déployés	78,6 in (1 997 mm)
Empattement	108,7 in (2 760 mm)
Diamètre de braquage	36,1 ft (11,01 m)
Charge maximale sur le toit	220 lb (100 kg)
Charge maximale dans le coffre	220 lb (100 kg)

C 250	
Longueur	182,4 in (4 633 mm)
Hauteur	

C 350	
Longueur	182,4 in (4 633 mm)
Hauteur	

C 350 4MATIC	
Longueur	182,7 in (4 640 mm)
Hauteur	55,4 in (1 406 mm)

C 63 AMG	
Longueur	185,1 in (4 702 mm)
Largeur avec rétro- viseurs extérieurs déployés	78,6 in (1 997 mm)
Hauteur	54,8 in (1 391 mm)
Empattement	108,9 in (2 765 mm)
Diamètre de bra- quage	36,4 ft (11,10 m)
Charge maximale sur le toit	220 lb (100 kg)
Charge maximale dans le coffre	220 lb (100 kg)

