



# Classe S

Notice d'utilisation



Mercedes-Benz

## Symboles

Marques déposées :

- Bluetooth® est une marque déposée de Bluetooth SIG, Inc.
- DTS est une marque déposée de DTS, Inc.
- Dolby et MLP sont des marques déposées de Dolby Laboratories.
- BabySmart™, ESP® et PRE-SAFE® sont des marques déposées de Daimler AG.
- HomeLink® est une marque déposée de Prince.
- iPod® et iTunes® sont des marques déposées de Apple Inc.
- Logic 7® est une marque déposée de Harman International Industries.
- Microsoft® et Windows media® sont des marques déposées de Microsoft Corporation.
- SIRIUS est une marque déposée de Sirius XM radio Inc.
- HD Radio est une marque déposée de iBiquity Digital Corporation.
- Gracenote® est une marque déposée de Gracenote, Inc.
- ZAGATSurvey® et les marques y afférentes sont des marques déposées de ZagatSurvey, LLC.

Dans la présente notice d'utilisation, vous trouverez les symboles suivants :

### ATTENTION

Les avertissements attirent votre attention sur les risques potentiels pour votre santé ou votre vie ainsi que pour la santé ou la vie d'autrui.

### Protection de l'environnement

Les remarques relatives à la protection de l'environnement vous fournissent des informations sur un comportement écologique responsable ainsi que sur l'élimination du véhicule dans le respect des règles de protection de l'environnement.

 Les remarques relatives aux dommages matériels vous informent sur les risques de dommages possibles sur votre véhicule.

 Remarques pratiques ou autres informations pouvant vous être utiles.

▶ Ce symbole indique une opération à effectuer.

▶ Une succession de ces symboles indique une suite d'opérations à effectuer.

(▷ page) Ce symbole vous indique où trouver d'autres informations relatives à un thème.

▷▷ Ce symbole indique que la description de l'avertissement ou de l'opération se poursuit à la page suivante.

**Affichage** Cette police de caractères indique un affichage sur le visuel multifonction/visuel COMAND.

Certaines parties du logiciel du véhicule sont protégées par des droits d'auteur © 2005 The FreeType Project (<http://www.freetype.org>). Tous droits réservés.

## Détails de publication

### Internet

Des informations supplémentaires concernant les véhicules Mercedes-Benz et Daimler AG se trouvent aux adresses suivantes:

<http://www.mbusa.com> (É.-U. seulement)

<http://www.mercedes-benz.ca> (Canada seulement)

### Bureau de rédaction

La reproduction, la traduction ou la réimpression, même partielle, est interdite sans l'autorisation écrite préalable de Daimler AG.

## **Bienvenue dans le monde de Mercedes-Benz**

Avant de prendre la route, se familiariser avec le véhicule et lire ce manuel, spécialement la partie qui traite de la sécurité ainsi que les remarques d'avertissement. Ceci vous permettra d'obtenir le maximum de plaisir de votre véhicule et d'éviter tout danger potentiel pour vous et les autres.

L'équipement et la désignation du modèle de votre véhicule peuvent différer selon:

- le modèle
- la commande
- les divers pays
- la disponibilité

Mercedes-Benz met constamment à jour ses véhicules à la fine pointe de la technologie.

Mercedes-Benz se réserve donc le droit d'introduire des changements dans les secteurs suivants:

- conception
- équipement
- caractéristiques techniques

L'équipement du véhicule peut alors différer de celui indiqué dans les descriptions et sur les illustrations.

Les documents suivants sont des composantes intégrales du véhicule:

- Guide du conducteur
- Carnet d'entretien
- Suppléments dépendant de l'équipement

Garder ces documents dans le véhicule en tout temps. Si le véhicule est vendu, toujours remettre les documents au nouveau propriétaire.

L'équipe de documentation technique de Daimler vous souhaite de nombreuses heures de conduite agréable et sécuritaire.

Mercedes-Benz USA, LLC

Mercedes-Benz Canada, Inc.

Une société de Daimler

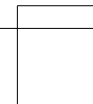
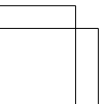
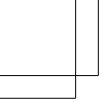

<b>Index alphabétique .....</b>	<b>4</b>	<b>Du premier coup d'œil .....</b>	<b>37</b>
<b>Introduction .....</b>	<b>30</b>	<b>Sécurité .....</b>	<b>49</b>
		<b>Ouverture et fermeture .....</b>	<b>87</b>
		<b>Sièges, volant et rétroviseurs .....</b>	<b>113</b>
		<b>COMAND .....</b>	<b>129</b>
		<b>Eclairage et essuie-glaces .....</b>	<b>303</b>
		<b>Climatisation .....</b>	<b>317</b>
		<b>Conduite et stationnement .....</b>	<b>331</b>
		<b>Ordinateur de bord et affichages ....</b>	<b>407</b>
		<b>Rangement et autres .....</b>	<b>481</b>
		<b>Maintenance et entretien .....</b>	<b>507</b>
		<b>Assistance dépannage .....</b>	<b>527</b>
		<b>Jantes et pneumatiques .....</b>	<b>547</b>
		<b>Caractéristiques techniques .....</b>	<b>579</b>

## 1, 2, 3 ...

**4-ETS**

voir ETS/4-ETS (Système de traction électronique)

**A****ABC**

voir Suspension active ABC

**ABS (système antiblocage de roues)**

Consignes de sécurité importantes ..... 78  
Fonctionnement/remarques ..... 78  
Message sur le visuel ..... 428  
Voyant d'alerte ..... 471

**Activation et désactivation du microphone (mode Téléphone)** ..... 222

**Activation et désactivation du microphone mains libres** ..... 222

**Activation et désactivation du son** .. 149

**Active Body Control (ABC)**

Message sur le visuel ..... 455

**Additifs (huile moteur)** ..... 588

**Additifs de lubrification**

voir Additifs

**Adresse**

Entrée (exemple) ..... 171  
voir Carnet d'adresses

**Adresse du domicile**

Entrée et mémorisation ..... 174  
Sélection à partir de la mémoire des destinations ..... 176

**Adresse personnelle (mode Navigation)**

voir Adresse du domicile

**Affichage de l'heure d'arrivée** ..... 191

**Affichage de la carte (voir également Navigation)**

Messages d'information routière ... 194

**Affichage de la distance à parcourir** ..... 191

**Affichage des défauts**

voir Messages sur le visuel

**Affichage graphique de la distance (ordinateur de bord)** ..... 421

**Aide à la descente**

Activation (COMAND) ..... 289  
Active en cas d'accident ..... 124  
Fonctionnement/remarques ..... 123

**Aide à la montée**

Activation (COMAND) ..... 289  
Fonctionnement/remarques ..... 123

**Aide au démarrage du moteur** ..... 538

**Aide au démarrage en côte** ..... 336

**Aide au stationnement** ..... 385

Consignes de sécurité importantes ..... 385  
Message sur le visuel ..... 457  
voir PARKTRONIC  
voir Rétroviseurs extérieurs

**Airbags**

Airbags frontaux (conducteur, passager) ..... 54  
Airbags latéraux ..... 55  
Airbags rideaux ..... 56  
Consignes de sécurité importantes ..... 52  
Directives de sécurité ..... 51  
Message sur le visuel ..... 443  
Voyant PASSENGER AIRBAG OFF .... 57

**Airbags latéraux** ..... 55

**Airbags rideaux**

Message sur le visuel ..... 441  
Mode de fonctionnement ..... 56

**AIRMATIC**

Fonctionnement/remarques ..... 377  
Message sur le visuel ..... 454

**Alarme**

voir ATA (système d'alarme antivol)

**Alarme antivol**

voir ATA (système d'alarme antivol)

**Alarme panique** ..... 77

**Alcool au volant** ..... 359

**Alerte de distance (voyant**

**d'alerte)** ..... 478

**Allumage automatique de l'éclairage extérieur**

Message sur le visuel ..... 448  
voir Eclairage

**Allume-cigare** ..... 491

**Ampoules**

voir Remplacement des ampoules

- Anneaux de retenue** ..... 486
- Antidémarrage** ..... 84
- Appareils commandés par radio (montage)** ..... 506
- Appel de la boîte vocale** ..... 221
- Appel en attente** ..... 222
- Appels**  
Prise/refus/fin de communication ..... 220  
voir Téléphone
- Appuie-tête**  
NECK-PRO ..... 119  
NECK-PRO confort ..... 119  
Réglage ..... 118  
Réglage (appuie-tête arrière) ..... 119  
Réglage électrique ..... 118  
voir Appuie-tête NECK-PRO/confort NECK-PRO
- Appuie-tête confort NECK-PRO**  
Mode de fonctionnement ..... 62  
Réarmement des appuie-tête après déclenchement ..... 63
- Appuie-tête NECK-PRO**  
Mode de fonctionnement ..... 62
- Aquaplanage** ..... 362
- Arrêt automatique du moteur (fonction ECO de démarrage et d'arrêt automatiques du moteur)** .... 337
- Arrêt d'urgence du moteur** ..... 545
- Arrêt de l'alarme (ATA)** ..... 85
- Arrière du véhicule**  
Mise en marche et arrêt de la climatisation ..... 320  
Réglage de la répartition d'air ..... 323  
Réglage de la température ..... 322  
Réglage des buses de ventilation ... 328  
Réglage du débit d'air ..... 324
- Assistance routière (panne)** ..... 31
- Assistant adaptatif des feux de route**  
Activation et désactivation (ordinateur de bord) ..... 424  
Fonctionnement/remarques ..... 308  
Message sur le visuel ..... 448
- Assistant à l'angle mort**  
voir Assistant à l'angle mort actif
- Assistant à l'angle mort actif**  
Activation et désactivation (ordinateur de bord) ..... 423  
Fonctionnement/remarques ..... 400
- Assistant de trajectoire**  
Activation et désactivation ..... 423  
Fonctionnement/remarques ..... 399  
Message sur le visuel ..... 456
- Assistant de trajectoire actif**  
Activation et désactivation (ordinateur de bord) ..... 423  
Fonctionnement/remarques ..... 404  
Message sur le visuel ..... 456
- ATA (Système d'alarme antivol)**  
Activation et désactivation ..... 85  
Arrêt de l'alarme ..... 85  
Fonctionnement ..... 85
- Atelier**  
voir Atelier qualifié
- Atelier agréé**  
voir Atelier qualifié
- Atelier qualifié** ..... 34
- ATTENTION ASSIST**  
Activation et désactivation ..... 422  
Fonctionnement/remarques ..... 391  
Message sur le visuel ..... 453
- Audio**  
Mode Radio ..... 233
- Autre itinéraire** ..... 190
- AUX (mode Audio)**  
Activation ..... 264  
Remarques/raccordement ..... 264
- AUX (mode Vidéo)**  
Activation ..... 271  
Affichage ou masquage du menu ... 271  
Réglage de l'image ..... 265  
Réglages du volume sonore et du son ..... 271
- AUX vidéo**  
Réglage de l'image ..... 265
- Avance rapide**  
Mode Audio (CD, DVD, MP3) ..... 248  
Système multimédia arrière ..... 281
- Avertisseur actif d'angle mort**  
Message sur le visuel ..... 457
- Avertisseur d'angle mort**  
Activation et désactivation ..... 423



- Message sur le visuel ..... 457  
 Remarques/fonctionnement ..... 396  
 voir Avertisseur d'angle mort
- Avertisseur de perte de concentration**  
 voir ATTENTION ASSIST
- B**
- Bac de rangement pour valise** ..... 486
- Bacs de rangement**  
 Arrière ..... 484  
 Boîte à gants ..... 483  
 Consignes de sécurité importantes ..... 482  
 Dossier de la banquette arrière ..... 485  
 Entre les sièges arrière ..... 485  
 Filet à bagages ..... 485  
 Porte-gobelets ..... 487  
 Portes ..... 484  
 Range-lunettes ..... 483  
 Sous l'accoudoir ..... 483
- Balais d'essuie-glace**  
 Consignes de sécurité importantes ..... 314  
 Nettoyage ..... 521
- Barres de toit**  
 voir la notice d'utilisation spécifique
- Barres de toit New Alustyle**  
 voir les instructions de montage spécifiques
- BAS (système d'assistance au freinage)** ..... 79
- BAS (système d'assistance au freinage PLUS)** ..... 79
- Base de données audio**  
 voir Music Register
- Batterie du véhicule**  
 Aide au démarrage du moteur ..... 538  
 Charge ..... 537  
 Message sur le visuel ..... 450
- Batteries du véhicule**  
 Consignes de sécurité importantes ..... 535
- BlueTEC**  
 Appoint de DEF ..... 353
- BlueTEC (DEF)** ..... 586
- Bluetooth®**  
 Activation et désactivation ..... 164  
 Autorisation d'un appareil (connexion) ..... 165  
 Autorisation externe (généralités) .. 166  
 Autorisation externe (mode Téléphone) ..... 217  
 Conditions (mode Téléphone) ..... 215  
 Conditions requises (généralités) .. 164  
 Désautorisation d'un appareil (déconnexion) ..... 166  
 Etablissement de la liaison avec des appareils ..... 164  
 Informations générales ..... 163  
 Introduction ..... 213  
 Menu de base Téléphone ..... 219  
 Raccordement d'un autre téléphone portable ..... 218  
 Réception de cartes de visite ..... 225  
 Recherche d'appareils ..... 164  
 Réglages ..... 163  
 Remarques sur la téléphonie ..... 213  
 Téléphonie ..... 215
- Boîte à gants** ..... 483
- Boîte de transfert** ..... 349
- Boîte de vitesses**  
 voir Boîte de vitesses automatique
- Boîte de vitesses automatique**  
 Démarrage ..... 336  
 Démarrage du moteur ..... 335  
 Engagement de la marche arrière .. 341  
 Engagement de la position de marche ..... 342  
 Gammes de rapports ..... 346  
 Indicateur de la boîte de vitesses .. 342  
 Levier sélecteur DIRECT SELECT ... 340  
 Message sur le visuel ..... 464  
 Mode de fonctionnement de secours ..... 349  
 Palettes de changement de rapport au volant ..... 345  
 Passage au point mort ..... 341  
 Passage dans la position de stationnement ..... 341  
 Passage des rapports ..... 344  
 Point mort (fonction ECO de démarrage et d'arrêt automatiques du moteur) ..... 341

- Position de marche (fonction ECO de démarrage et d'arrêt automatiques du moteur) ..... 342
- Positions de la boîte de vitesses .... 343
- Problème (défaut) ..... 349
- Programme de conduite automatique ..... 346
- Programme de conduite manuel .... 347
- Recommandations pour la conduite ..... 344
- Rétrogradation forcée ..... 344
- Touche de sélection du programme ..... 345
- Borne Wi-Fi InCar**  
voir la notice d'utilisation spécifique
- Bouchon du réservoir**  
voir Trappe du réservoir
- Buses de ventilation**
- Arrière ..... 328
- Boîte à gants ..... 328
- Consignes de sécurité importantes ..... 327
- Réglage ..... 327
- Réglage des buses centrales ..... 327
- Réglage des buses latérales ..... 327
- C**
- Calandre de radiateur** ..... 510
- Cale** ..... 530
- Californie**  
Informations importantes pour les particuliers et preneurs de leasing ... 31
- Caméra de recul**  
Consignes de nettoyage ..... 522  
Fonctionnement/remarques ..... 390
- Capacités (caractéristiques techniques)** ..... 582
- Capot**  
Fermeture ..... 509  
Message sur le visuel ..... 466  
Ouverture ..... 508
- Capteur de luminosité (message sur le visuel)** ..... 448
- Capteurs (consignes de nettoyage)** . 522
- Caractères**  
Entrée ..... 145  
Entrée (mode Navigation) ..... 145  
Entrée (répertoire téléphonique, carnet d'adresses) ..... 147
- Caractéristiques**  
voir Caractéristiques techniques
- Caractéristiques du son**  
voir Réglage du son
- Caractéristiques du véhicule** ..... 590
- Caractéristiques techniques**  
Capacités ..... 582  
Caractéristiques du véhicule ..... 590  
Pneus/roues ..... 573  
Remarques ..... 580
- Carburant**  
Additifs ..... 585  
Affichage de l'autonomie ..... 413  
Affichage de la consommation actuelle ..... 413  
Capacité du réservoir/réserve ..... 583  
Consignes de sécurité importantes ..... 583  
Jauge ..... 39  
Problème (défaut) ..... 352  
Qualité (gazole) ..... 585  
Qualité de l'essence ..... 584  
Ravitaillement en carburant ..... 349  
Recommandations pour la conduite ..... 359  
Supercarburant sans plomb ..... 584
- Carnet d'adresses**  
Affichage ..... 226  
Effacement des entrées ..... 228  
Entrée des caractères ..... 147  
Entrées vocales ..... 230  
Importation de contacts ..... 224  
Introduction ..... 224  
Lancement d'un appel ..... 229  
Lancement du guidage ..... 229  
Mémorisation des entrées ..... 227  
Utilisation d'une entrée en tant qu'adresse de domicile ..... 198
- Carte**  
voir Carte

- Carte (mode Navigation)**
- Affichage de la rue ..... 206
  - Affichage des coordonnées géographiques ..... 206
  - Carte topographique ..... 206
  - Centrage sur la destination ..... 203
  - Déplacement ..... 202
  - Enregistrement de la position du réticule ..... 203
  - Heure d'arrivée et distance à parcourir jusqu'à la destination ..... 205
  - Informations sur le visuel ..... 205
  - Orientation ..... 204
  - Orientation Nord ..... 204
  - Réglage de l'échelle de la carte ..... 202
  - Remarques ..... 202
  - Représentation ..... 204
  - Symboles de destination spéciale .. 204
  - Villes en 3D ..... 206
- Carte mémoire (audio)** ..... 416
- Cartes mémoire SD**
- Chargement ..... 244
- Casques**
- Mise en marche et arrêt ..... 158
  - Remplacement des piles ..... 272
  - Sélection d'un écran ..... 158
  - Voyant ..... 159
  - Vue d'ensemble des fonctions ..... 158
- Catégories**
- Radio satellite ..... 240
- CD**
- Activation du mode ..... 244
  - Chargement ..... 243
  - Consignes de sécurité ..... 243
  - Défilement rapide en avant ou en arrière ..... 248
  - Fonction Pause ..... 246
  - Informations générales ..... 253
  - Introduction/chargement (système multimédia arrière) ..... 276
  - Multisessions ..... 252
  - Options de lecture ..... 251
  - Protection contre la copie ..... 253
  - Réglage du son (balance, basses, fader, aiguës) ..... 151
  - Remarques sur les supports de données ..... 253
  - Retrait/éjection (système multimédia arrière) ..... 277
  - Sélection des titres ..... 247
  - Sélection du support de données .. 247
  - Utilisation du lecteur/changeur (COMAND) ..... 243
  - Utilisation du lecteur/changeur de CD (ordinateur de bord) ..... 416
- CD multisessions** ..... 252
- Ceintures**
- voir Ceintures de sécurité
- Ceintures de sécurité**
- Activation et désactivation de l'ajustement des ceintures de sécurité (ordinateur de bord) ..... 425
  - Ajustement des ceintures du conducteur et du passager ..... 67
  - Bouclage ..... 66
  - Consignes de sécurité importantes ..... 64
  - Débouclage ..... 68
  - Directives de sécurité ..... 51
  - Limiteurs d'effort ..... 69
  - Nettoyage ..... 524
  - Port confort ..... 70
  - Réglage en hauteur ..... 67
  - Rétracteurs de ceinture ..... 69
  - Utilisation correcte ..... 65
  - Voyant d'alerte ..... 469
  - Voyant d'alerte (fonctionnement) ... 68
- Cendriers** ..... 490
- Centre d'assistance à la clientèle** ..... 34
- Chaînes neige** ..... 551
- Changement de format d'image (modes TV et Vidéo)** ..... 265
- Changement de gamme d'ondes (mode Radio)** ..... 233
- Changements des réglages du système de verrouillage** ..... 90
- Charge maximale sur le toit** ..... 590
- Chauffage**
- voir Climatisation
- Chauffage de la lunette arrière**
- Mise en marche et arrêt ..... 325
  - Problème (défaut) ..... 325
- Chauffage du volant**
- Mise en marche et arrêt ..... 123
- Chronométrage (RACETIMER)** ..... 417

- Chronomètre de course RACETIMER** ..... 417
- MER** ..... 145
- Clavier virtuel** ..... 145  
voir Clavier virtuel
- Clé**
- Clé de secours ..... 90
  - Consignes de sécurité importantes ..... 88
  - Contrôle des piles ..... 91
  - Démarrage du moteur ..... 335
  - Fermeture confort ..... 104
  - Message sur le visuel ..... 467
  - Modification de la programmation ... 90
  - Ouverture confort ..... 103
  - Perte ..... 93
  - Positions de la clé dans le contacteur d'allumage ..... 333
  - Problème (défaut) ..... 93
  - Remplacement des piles ..... 91
  - Verrouillage et déverrouillage centralisés des portes ..... 89
- Clé de secours**
- Déverrouillage de la porte du conducteur ..... 97
  - Fonctionnement/remarques ..... 90
- Clé du véhicule**  
voir Clé
- Clignotants**
- Allumage et extinction ..... 307
  - Message sur le visuel ..... 445
- Climatisation**
- Adaptation de la température au niveau du plancher (COMAND) ..... 295
  - Arrière (COMAND) ..... 295
  - Climatiseur automatique ..... 319
  - COMAND ..... 292
  - Commande centralisée (COMAND) ..... 294
  - Consignes de sécurité importantes ..... 318
  - Dégivrage du pare-brise ..... 324
  - Désembuage des vitres ..... 325
  - Menu central ..... 293
  - Mise en marche et arrêt ..... 320
  - Mise en marche et arrêt du chauffage de la lunette arrière ..... 325
  - Mise en marche et arrêt du recyclage d'air ..... 326
  - Mise en marche et arrêt du système d'utilisation de la chaleur résiduelle ..... 326
  - Problèmes relatifs à la fonction de refroidissement avec déshumidification de l'air ..... 321
  - Problèmes relatifs au chauffage de la lunette arrière ..... 325
  - Refroidissement avec déshumidification de l'air ..... 321
  - Refroidissement avec déshumidification de l'air (COMAND) ..... 294
  - Refroidissement maximal ..... 325
  - Réglage de la répartition d'air ..... 323
  - Réglage de la température ..... 322
  - Réglage des buses de ventilation ... 327
  - Réglage du débit d'air ..... 324
  - Réglage du flux d'air (COMAND) .... 295
  - Régulation automatique ..... 321
  - Remarques relatives à l'utilisation du climatiseur automatique ..... 320
  - Unité de commande arrière ..... 319
  - Voyant ..... 321
  - Vue d'ensemble des systèmes ..... 318
- Climatiseur**  
voir Climatisation
- Code peinture** ..... 581
- Coffre**
- Consignes de sécurité importantes ..... 98
  - Déverrouillage de secours ..... 101, 102
  - Limitation de l'angle d'ouverture ... 291
  - Message sur le visuel ..... 465
  - Ouverture et fermeture ..... 98
  - Ouverture et fermeture automatiques de l'extérieur ..... 99
  - Ouverture et fermeture automatiques de l'intérieur ..... 100
  - Système d'assistance à la fermeture ..... 96
  - Verrouillage séparé ..... 101
- COMAND**
- Du premier coup d'œil (vue d'ensemble) ..... 132
  - Éléments ..... 132
  - Exemple d'utilisation ..... 144
  - Fonctions de base ..... 149
  - Mise en marche et arrêt ..... 149

Réglages système .....	159	<b>Crevaison</b>	
Télécommande .....	140	Changement de roue/montage	
Touche Retour .....	134	de la roue de secours .....	529
Touches de fonction .....	134	Levage du véhicule .....	530
Visuel .....	136	Préparation du véhicule .....	529
Vue d'ensemble des menus .....	137	Système de roulage à plat	
<b>Combiné d'instruments</b>		MOExtended .....	534
Voyants de contrôle et d'alerte .....	40	<b>Cric</b>	
Vue d'ensemble .....	39	Rangement .....	528
<b>Combiné interrupteur</b> .....	307	Utilisation .....	530
<b>Commutation heure d'été/heure</b>		<b>Crochet pour sac</b> .....	486
<b>d'hiver</b> .....	161		
<b>Compartiment de rangement sous</b>			
<b>le plancher du coffre</b> .....	486		
<b>Composition d'un numéro (mode</b>			
<b>Téléphone)</b> .....	221		
<b>Compte-tours</b> .....	409		
<b>Concessionnaire agréé</b>			
voir Atelier qualifié			
<b>Concessionnaire Mercedes-Benz</b>			
<b>agréé</b>			
voir Atelier qualifié			
<b>Confirmation de fermeture (ordi-</b>			
<b>nateur de bord)</b> .....	425		
<b>Consignes de rodage</b> .....	332		
<b>Consignes de sécurité</b>			
Mode DVD vidéo .....	265		
Modes CD/DVD audio et MP3 .....	243		
Sécurité de fonctionnement .....	130		
<b>Console centrale</b> .....	43		
<b>Contacteur d'allumage</b>			
voir Positions de la clé			
<b>Contenu du réservoir</b>			
Affichage .....	39		
<b>Contrôle des gaz d'échappement</b> ....	360		
<b>Contrôle électronique de la trajec-</b>			
<b>toire</b>			
voir ESP® (Contrôle électronique			
de la trajectoire)			
<b>Contrôle électronique de motricité</b>			
voir ETS/4-ETS (contrôle électro-			
nique de motricité)			
<b>Correcteur de niveau</b>			
AIRMATIC .....	377		
Suspension active ABC .....	379		
<b>Couple de serrage des vis de roue</b> ..	533		
		<b>D</b>	
		<b>Débit d'air</b>	
		Réglage .....	324
		Réglage (COMAND) .....	293
		<b>DEF</b>	
		Appoint .....	353
		Message sur le visuel .....	452
		<b>Défilement rapide en arrière</b>	
		DVD vidéo .....	267
		<b>Défilement rapide en avant</b>	
		DVD vidéo .....	267
		<b>Démarrage (moteur)</b> .....	335
		<b>Démarrage automatique du</b>	
		<b>moteur (fonction ECO de démar-</b>	
		<b>rage et d'arrêt automatiques du</b>	
		<b>moteur)</b> .....	338
		<b>Démarrage du moteur avec une</b>	
		<b>autre batterie</b>	
		voir Aide au démarrage du moteur	
		<b>Démarrage du moteur par remor-</b>	
		<b>quage du véhicule</b>	
		Consignes de sécurité importan-	
		tes .....	540
		Démarrage de secours du moteur .	543
		<b>Démarrage du véhicule (boîte de</b>	
		<b>vitesses automatique)</b> .....	336
		<b>Dernières destinations (mode</b>	
		<b>Navigation)</b> .....	201
		<b>Destinations (mode Navigation)</b>	
		Affichage des informations .....	191
		Entrée à partir de la carte .....	178
		Entrée d'une destination intermé-	
		diaire .....	179
		Entrée d'une destination spéciale ..	180
		Entrée par l'adresse .....	171

- Mémorisation ..... 199
- Sélection à partir de la liste des dernières destinations ..... 177
- Sélection à partir de la mémoire des destinations ..... 176
- Destinations intermédiaires**
- Effacement ..... 180
- Entrée ..... 179
- Destinations spéciales (mode Navigation)**
- Détermination de la catégorie ..... 181
- Entrée ..... 180
- Entrée à partir de la carte ..... 184
- Guide ZAGAT® ..... 183
- Liste ..... 182
- Détection de voie automatique**  
voir Assistant de trajectoire
- Déverrouillage**
- De l'intérieur (touche de déverrouillage centralisé) ..... 95
- Déverrouillage de secours ..... 97
- Déverrouillage de secours**
- Coffre ..... 101, 102
- Véhicule ..... 97
- Dimensions du véhicule** ..... 590
- Direction (Message sur le visuel)** .... 466
- Directives de chargement** ..... 482
- Distance parcourue**  
voir Vue d'ensemble de l'itinéraire
- DISTRONIC PLUS**
- Affichage sur le visuel multifonction ..... 373
- Consignes de sécurité importantes ..... 366
- Désactivation ..... 374
- Fonctionnement/remarques ..... 366
- Message sur le visuel ..... 458
- Recommandations pour la conduite ..... 374
- Réglage de la distance de consigne ..... 372
- Voyant d'alerte ..... 478
- Dolby® Digital** ..... 152
- Domicile**  
voir Adresse du domicile
- Données statistiques (ordinateur de bord)** ..... 413
- DVD**
- Changeur ..... 243
- Chargement ..... 243
- Défilement rapide en avant ou en arrière ..... 248
- Introduction/chargement (système multimédia arrière) ..... 276
- Manipulation ..... 209
- Protection contre la copie ..... 253
- Réglage du son (balance, basses, fader, aiguës) ..... 151
- Remarques sur les supports de données ..... 253
- Retrait/éjection (système multimédia arrière) ..... 277
- Sélection des titres ..... 247
- Sélection du support de données .. 247
- DVD audio**
- Activation du mode ..... 244
- Consignes de sécurité ..... 243
- Fonction Pause ..... 246
- Fonction Stop ..... 246
- Lecture (ordinateur de bord) ..... 416
- Options de lecture ..... 251
- Réglage du format audio ..... 251
- DVD vidéo**
- Activation ..... 266
- Affichage ou masquage du menu ... 267
- Affichage ou masquage du menu de commande ..... 266
- Conditions de lecture ..... 266
- Consignes de sécurité ..... 265
- Contenus interactifs ..... 270
- Coupure automatique de l'image ... 264
- Défilement rapide en avant ou en arrière ..... 267
- Fonction Pause ..... 268
- Fonction Stop ..... 268
- Lecture (ordinateur de bord) ..... 416
- Limitations du fonctionnement ..... 266
- Menu du DVD ..... 269
- Mode ..... 265
- Réglage de l'image ..... 265
- Réglage de la langue ..... 270
- Réglage du format audio ..... 270
- Remarques sur les supports de données ..... 265
- Sélection ..... 267

- Sélection des films ou des titres .... 268  
 Sélection des scènes et des chapitres ..... 268  
 Sous-titres ..... 270  
 Système multimédia arrière ..... 280
- E**
- EBD (distribution de la force de freinage électronique)**  
 Fonctionnement/remarques ..... 82  
 Message sur le visuel ..... 433
- Eclairage**  
 Activation et désactivation de l'assistant adaptatif des feux de route ..... 424  
 Activation et désactivation de l'éclairage de jour (contacteur) ..... 305  
 Activation et désactivation de l'éclairage de jour (ordinateur de bord) ..... 423  
 Appel de phares ..... 307  
 Clignotants ..... 307  
 Commutateur d'éclairage ..... 304  
 Eclairage antibrouillard ..... 306  
 Eclairage d'intersection ..... 308  
 Eclairage extérieur automatique .... 306  
 Feu antibrouillard arrière ..... 306  
 Feux de croisement ..... 305  
 Feux de détresse ..... 308  
 Feux de route ..... 307  
 Feux de stationnement ..... 304  
 Message sur le visuel ..... 445  
 Voyages à l'étranger ..... 304  
 voir Eclairage intérieur  
 voir Remplacement des ampoules
- Eclairage actif dans les virages**  
 Message sur le visuel ..... 447
- Eclairage d'intersection**  
 Fonctionnement/remarques ..... 308  
 Message sur le visuel ..... 445
- Eclairage de jour** ..... 423  
 Activation et désactivation (commutateur) ..... 305  
 Activation et désactivation (ordinateur de bord) ..... 423  
 Message sur le visuel ..... 447
- Eclairage de la plaque d'immatriculation (message sur le visuel) .....** 446
- Eclairage extérieur**  
 Extinction temporisée (COMAND) .. 289  
 voir Eclairage extérieur automatique
- Eclairage extérieur automatique .....** 306
- Eclairage intérieur .....** 310  
 Commande automatique ..... 311  
 Commande manuelle ..... 311  
 Eclairage d'ambiance (COMAND) .. 290  
 Eclairage intérieur ..... 289  
 Spot de lecture ..... 310  
 Vue d'ensemble ..... 310
- Ecran**  
 Allumage et extinction (système multimédia arrière) ..... 141  
 Sélection d'un écran pour la télécommande (système multimédia arrière) ..... 156
- Ecrans**  
 voir Visuel
- Electronique du moteur**  
 Problème (défaut) ..... 339
- Enfants**  
 Systèmes de retenue ..... 70  
 Transport des enfants ..... 70
- Enregistrement de fichiers musicaux .....** 249
- Entrée**  
 Effacement ..... 146  
 Mémorisation ..... 149
- Entrée d'une fréquence (mode Radio) .....** 234
- Entretien**  
 Balais d'essuie-glace ..... 521  
 Caméra de recul ..... 522  
 Capteurs ..... 522  
 Ceintures de sécurité ..... 524  
 Clignotants intégrés aux rétroviseurs ..... 521  
 Consignes ..... 517  
 Eclairage extérieur ..... 521  
 Garniture de toit ..... 524  
 Garnitures en plastique ..... 523  
 Housses ..... 524  
 Inserts décoratifs ..... 524  
 Inserts décoratifs en bois ..... 524  
 Intérieur du véhicule ..... 522

Jantes .....	519
Lavage manuel .....	518
Levier de vitesses/levier sélec- teur .....	523
Moquette .....	524
Nettoyeur haute pression .....	519
Peinture .....	519
Peinture mate .....	520
Sorties d'échappement .....	522
Station de lavage .....	517
Système d'assistance à la vision nocturne Plus .....	522
Visuel .....	522
Vitres .....	520
Volant .....	523
<b>Envoi de tonalités DTMF</b> .....	224
<b>Epuration des gaz d'échappement</b> Informations relatives à la main- tenance et à la garantie contrac- tuelle .....	30
<b>ESP® (contrôle électronique de la trajectoire)</b> Consignes de sécurité importan- tes .....	80
Désactivation et activation .....	422
Désactivation et activation (remarques) .....	81
Fonctionnement/remarques .....	80
Message sur le visuel .....	428
Voyant d'alerte .....	473
<b>ESP® (Contrôle électronique de la trajectoire)</b> ETS/4-ETS .....	81
<b>Essuie-glaces</b> Mise en marche et arrêt .....	313
Problème (défaut) .....	315
Remplacement des balais .....	314
<b>ETS/4-ETS (Système de traction électronique)</b> .....	81
<b>Événements (messages d'informa- tion routière)</b> .....	193
<b>Extinction temporisée</b> Éclairage extérieur (COMAND) .....	289
Éclairage intérieur (COMAND) .....	289

**F**

<b>Favori (COMAND)</b> .....	134
<b>Fermeture confort</b> .....	104
<b>Feu antibrouillard arrière</b> Allumage et extinction .....	306
Message sur le visuel .....	446
<b>Feux</b> voir Eclairage	
<b>Feux arrière</b> Message sur le visuel .....	446
<b>Feux de croisement</b> Allumage et extinction .....	305
Message sur le visuel .....	445
Réglage pour les voyages à l'étranger (position symétrique) .....	304
<b>Feux de détresse</b> .....	308
<b>Feux de position latéraux (Mes- sage sur le visuel)</b> .....	447
<b>Feux de recul (message sur le visuel)</b> .....	447
<b>Feux de route</b> Activation et désactivation de l'as- sistant adaptatif des feux de route .....	308
Allumage et extinction .....	307
Message sur le visuel .....	446
Remplacement des ampoules (véhicules équipés d'un éclairage de jour halogène) .....	312
Remplacement des ampoules (véhicules équipés d'un éclairage de jour LED) .....	313
<b>Feux de stationnement</b> Allumage et extinction .....	304
Message sur le visuel .....	447
<b>Feux stop</b> Message sur le visuel .....	446
<b>Filet à bagages</b> .....	485
<b>Filtre à air (message sur le visuel)</b> ..	452
<b>Filtre à carburant (message sur le visuel)</b> .....	452
<b>Fonction Bouchon</b> .....	190
<b>Fonction Boussole</b> .....	208
<b>Fonction de lecture vocale</b> .....	193
<b>Fonction de remise à zéro (RESET)</b> ..	167
<b>Fonction ECO</b> .....	287



<b>Fonction ECO de démarrage et d'arrêt automatiques du moteur</b>	
Désactivation et activation .....	338
Remarques générales .....	337
<b>Fonction HOLD</b>	
Fonctionnement/remarques .....	376
Message sur le visuel .....	455
<b>Fonction massage (PULSE)</b> .....	299
<b>Fonction Mémoires</b> .....	127
<b>Fonctionnement/remarques</b>	
Fonctionnement/remarques .....	364
<b>Fonction Pause</b>	
DVD vidéo .....	268
Mode Audio (CD, DVD, MP3) .....	246
Système multimédia arrière .....	281
<b>Fonction Stop</b>	
DVD audio .....	246
DVD vidéo .....	268
Système multimédia arrière .....	281
<b>FREINAGE ADAPTATIF</b> .....	82
<b>Freinage d'urgence assisté</b>	
voir BAS (système d'assistance au freinage)	
<b>Frein de stationnement</b>	
Frein de stationnement électrique .	357
Message sur le visuel .....	433
<b>Frein PRE-SAFE®</b>	
Activation et désactivation .....	422
Fonctionnement/remarques .....	82
Messages sur le visuel .....	439
Voyant d'alerte .....	478
<b>Freins</b>	
ABS .....	78
BAS .....	79
BAS PLUS .....	79
Consignes de sécurité importantes .....	360
Frein de stationnement .....	357
Liquide de frein (remarques) .....	588
Maintenance .....	361
Message sur le visuel .....	428
Recommandations pour la conduite .....	360
Système de freinage haute performance .....	362
Voyant d'alerte .....	470

<b>Fusibles</b>	
Arrêt d'urgence du moteur .....	545
Avant le remplacement .....	543
Boîte à fusibles à l'arrière .....	544
Boîte à fusibles à l'extrémité de la planche de bord .....	543
Boîte à fusibles dans le compartiment moteur .....	544
Consignes de sécurité importantes .....	543
Tableau des fusibles .....	543

## G

<b>Garantie légale</b> .....	581
<b>Garniture de toit et moquette (consignes de nettoyage)</b> .....	524
<b>Garnitures en plastique (consignes de nettoyage)</b> .....	523
<b>Gazole</b> .....	585
<b>Gracenote Media Database</b> .....	250
<b>Groupe assistance en conduite active</b> .....	400
<b>Guidage</b>	
Destination atteinte .....	189
Interruption .....	188
Messages d'information routière ...	193
Off Road .....	192
Poursuite .....	188
Recommandations de voie de circulation .....	186
<b>Guidage (mode Navigation)</b> .....	414
<b>Guidage (ordinateur de bord)</b> .....	414

## H

<b>Heure</b>	
Réglage .....	160
Réglage de l'heure d'été/d'hiver ...	161
Réglage du format .....	160
Réglage du fuseau horaire .....	161
<b>Heure/date</b>	
Réglage de l'heure .....	160
Réglage du format de l'heure et de la date .....	160
<b>Huile</b>	
voir Huile moteur	

**Huile moteur**

Additifs .....	588
Appoint .....	513
Capacité .....	587
Contrôle du niveau d'huile .....	510
Contrôle du niveau d'huile (jauge à huile) .....	510
Contrôle du niveau d'huile (ordinateur de bord) .....	511
Message sur le visuel .....	450
Remarques relatives à la qualité ....	587
Remarques sur le niveau d'huile et la consommation .....	510
Température (ordinateur de bord) ..	417
Viscosité .....	588

**I****Indicateur d'intervalles de maintenance**

Affichage du message de maintenance .....	516
Masquage du message de maintenance .....	516
Message de maintenance .....	516
Remarques .....	516

**Indicateur de température extérieure** 409**Indicateur de vitesse**

Activation et désactivation de l'indicateur de vitesse additionnel .....	424
Numérique .....	413
Sélection de l'unité d'affichage .....	424
Sur le combiné d'instruments .....	39
voir Combiné d'instruments	

**Indicateur de vitesse additionnel** .... 424**Indicateur de vitesse numérique** .... 413**Indicateur du rapport engagé (ordinateur de bord)** ..... 417**Indicateur dynamique de maintenance PLUS**

voir Indicateur d'intervalles de maintenance ASSYST PLUS

**Informations autoroutes** ..... 208**Informations produit** ..... 30**Informations routières (TA)**

Désactivation .....	150
---------------------	-----

**Informations sur l'itinéraire**

voir Guidage dynamique/TMC

**Ingrédients et lubrifiants**

Carburant .....	583
Consignes de sécurité importantes .....	582
DEF (additifs spéciaux) .....	586
Huile moteur .....	587
Liquide de frein .....	588
Liquide de lave-glace .....	589
Liquide de refroidissement (moteur) .....	588

**Inserts décoratifs (consignes de nettoyage)** ..... 524**Inserts décoratifs en bois (consignes de nettoyage)** ..... 524**Interface (USB, iPod®)**

voir Interface média

**Interface Bluetooth®**

Téléphonie .....	213
------------------	-----

**Interface média**

Activation .....	258
iPod® .....	257
Mémoire de masse USB .....	257
Mode .....	257
Options de lecture .....	263
Partition active .....	262
Possibilités de raccordement .....	257
Raccordement d'une source audio externe .....	258
Remarques concernant les appareils USB .....	263
Sélection d'un dossier .....	260
Sélection d'une catégorie .....	260
Sélection d'une liste de lecture .....	260
Sélection des fichiers musicaux .....	260
Sélection des titres classés par ordre alphabétique .....	262

**iPod®**

Raccordement à l'interface média ..	258
Sélection d'une catégorie ou d'une liste de lecture .....	260
Sélection des titres classés par ordre alphabétique .....	262
Versions reconnues .....	257

**Itinéraire (mode Navigation)**

Vue d'ensemble de l'itinéraire .....	191
--------------------------------------	-----

**Itinéraires (mode Navigation)**

Affichage de la distance à parcourir .....	191
Lancement du calcul .....	173
Réglage des options d'itinéraire (éviter autoroutes, routes à péage, tunnels ou ferrys) .....	169
Réglage du type d'itinéraire (direct, rapide, dynamique ou économique) .....	169
Sélection d'un autre itinéraire .....	190
voir Guidage (mode Navigation)	

**J****Jantes**

Nettoyage .....	519
-----------------	-----

**Jauge de carburant**

Affichage de l'autonomie (ordinateur de bord) .....	413
---	-----

**Journal**

Affichage des détails .....	226
Introduction .....	230
Mémorisation d'une entrée dans le carnet d'adresses .....	231
Ouverture et sélection d'une entrée .....	231

**K****KEYLESS-GO**

Démarrage du moteur .....	335
Déverrouillage .....	89
Fermeture confort .....	105
Touche de démarrage et d'arrêt ....	333
Verrouillage .....	89

**L**

<b>Lave-glace</b> .....	515
Remarques .....	589

**Lave-phares**

Remarques .....	589
-----------------	-----

**Lève-vitres**

voir Vitres latérales

<b>Levier de vitesses/levier sélecteur (consignes de nettoyage)</b> .....	523
---	-----

**Levier sélecteur DIRECT SELECT**

voir Boîte de vitesses automatique

**Limitation d'ouverture du coffre**

.....	291
-------	-----

**LINGUATRONIC**

Réglage .....	161
---------------	-----

**Liquide de frein**

Message sur le visuel .....	438
Remarques .....	588

**Liquide de lave-glace**

Message sur le visuel .....	466
voir Lave-glace	

**Liquide de refroidissement (moteur)**

Affichage de la température (ordinateur de bord) .....	417
Capacité .....	589
Contrôle du niveau .....	514
Indicateur de température .....	408
Message sur le visuel .....	448
Remarques .....	588

**Liste des médias**

DVD vidéo .....	267
Mode Audio (CD, DVD, MP3) .....	247

**Logic 7® (système de sonorisation surround Harman Kardon®)**

voir Son 3D (système de sonorisation surround Harman Kardon®)

**M****Manœuvres**

Phase d'annonce .....	185
Phase de manoeuvre .....	186
Phase de préparation .....	185

**mbrace**

Appel d'urgence .....	495
Autodiagnostic .....	495
Consignes de sécurité importantes .....	494
Fermeture à distance du véhicule ..	501
Localisation d'un véhicule volé .....	501
Message sur le visuel .....	438
Ouverture à distance du véhicule ..	500
Priorité des appels .....	498
Récupération automatique des données du véhicule (date d'entretien) .....	501
Search & Send .....	499
Système .....	494

- Téléchargement de points de destination (COMAND) ..... 499
- Touche d'appel d'information MB .. 497
- Touche d'appel de dépannage ..... 497
- Mémoire automatique** ..... 235
  - voir Mémoire des stations (mode Radio)
- Mémoire des destinations (mode Navigation)**
  - Dernières destinations ..... 201
  - Effacement d'une entrée ..... 200
  - Entrée et mémorisation de l'adresse du domicile ..... 174
- Mémoire des messages (ordinateur de bord)** ..... 426
- Mémoire des stations (mode Radio)** ..... 235
- Mémorisation des stations (mode Radio)**
  - Automatique ..... 235
  - Manuelle ..... 235
- Menu AMG (ordinateur de bord)** ..... 417
- Menu Assistance (ordinateur de bord)** ..... 421
- Menu Audio (ordinateur de bord)** .... 415
- Menu Maintenance (ordinateur de bord)** ..... 423
- Menu Son** ..... 151
- Messages**
  - voir Messages sur le visuel
- Messages d'information routière**
  - Bulletin d'information routière en temps réel ..... 197
- Messages d'information routière en temps réel** ..... 193
- Messages de bouchon**
  - voir Guidage dynamique/TMC
- Messages de défaut**
  - voir Messages sur le visuel
- Messages sur le visuel**
  - Affichage (ordinateur de bord) ..... 426
  - Clé SmartKey ..... 467
  - Eclairage ..... 445
  - Indicateur d'intervalles de maintenance ..... 516
  - Masquage (ordinateur de bord) ..... 426
  - Moteur ..... 448
  - Pneus ..... 460
- Remarques générales ..... 426
- Systèmes d'aide à la conduite ..... 453
- Systèmes de sécurité ..... 428
- Véhicule ..... 464
- Mini-messages**
  - voir SMS
- Miroir de courtoisie**
  - voir Miroir de courtoisie
- Miroir de courtoisie (pare-soleil)** ..... 489
- Mise en marche et arrêt de la fonction refroidissement avec déshumidification de l'air** ..... 321
- Mise en marche et arrêt du recyclage d'air** ..... 326
- Mode Conférence** ..... 222
- Mode de fonctionnement de secours de la boîte de vitesses automatique** ..... 349
- Module de téléphone avec profil Bluetooth® SAP (SIM Access Profile)**
  - voir les instructions de montage spécifiques
- Moteur**
  - Aide au démarrage ..... 538
  - Arrêt ..... 356
  - Démarrage avec la clé ..... 335
  - Démarrage avec la fonction KEYLESS-GO ..... 335
  - Démarrage par remorquage du véhicule ..... 543
  - Fonction ECO de démarrage et d'arrêt automatiques du moteur .... 337
  - Fonctionnement irrégulier ..... 339
  - Message sur le visuel ..... 448
  - Numéro du moteur ..... 582
  - Problèmes de démarrage ..... 339
  - Voyant d'alerte (diagnostic moteur) ..... 477
- MP3**
  - Activation du mode ..... 244
  - Consignes de sécurité ..... 243
  - Débits binaires et fréquences d'échantillonnage ..... 252
  - Défilement rapide en avant ou en arrière ..... 248
  - Droits d'auteur ..... 253

- Fonction Pause ..... 246  
 Formats ..... 252  
 Lecture ..... 416  
 Options de lecture ..... 251  
 Réglage du son (balance, basses, fader, aiguës) ..... 151  
 Remarques ..... 251  
 Sélection des titres ..... 247  
 Sélection du support de données .. 247  
 Supports de données ..... 251  
 Systèmes de fichiers ..... 252
- Music Register**  
 Activation ..... 253  
 Copie de fichiers musicaux ..... 254  
 Effacement de fichiers musicaux ... 256  
 Effacement de tous les fichiers musicaux ..... 255  
 Fonctions dossier ..... 256  
 Informations sur la mémoire disponible ..... 256  
 Options de lecture ..... 257  
 Remarques générales ..... 253
- Musique en mémoire**  
 voir Music Register
- N**
- Navigation**  
 Activation ..... 168  
 Affichage des informations sur la destination (heure d'arrivée, distance à parcourir) ..... 191  
 Affichage ou masquage du menu ... 169  
 Autre itinéraire ..... 190  
 Blocage d'une section de l'itinéraire avec bouchon ..... 190  
 Consignes de sécurité ..... 167  
 Dernières destinations ..... 201  
 Désactivation et activation des messages ..... 189  
 Entrée d'un arrêt intermédiaire ..... 179  
 Entrée d'une destination ..... 170  
 Entrée de la destination à partir de la carte ..... 178  
 Entrée de la destination par l'adresse ..... 171  
 Entrée des caractères (clavier virtuel) ..... 145  
 Entrée des destinations spéciales . 180  
 Entrée et mémorisation de l'adresse du domicile ..... 174  
 Fonction Boussole ..... 208  
 Guidage ..... 184  
 Informations autoroutes ..... 208  
 Installation du logiciel de cartes .... 209  
 Lancement du calcul de l'itinéraire ..... 173  
 Mémoire des destinations ..... 197  
 Off Road/Off Map (destinations tout-terrain) ..... 192  
 Ordinateur de bord ..... 414  
 Rapport de circulation ..... 193  
 Réception GPS ..... 168  
 Recommandations de voie de circulation ..... 186  
 Réglage de la carte ..... 202  
 Réglage des options d'itinéraire (éviter autoroutes, routes à péage, tunnels ou ferrys) ..... 169  
 Réglage du type d'itinéraire (direct, rapide, dynamique ou économique) ..... 169  
 Réglage du volume sonore des messages de navigation ..... 150  
 Réglages de base ..... 169  
 Remarques générales ..... 168  
 Répétition des messages ..... 189  
 Résolution des problèmes ..... 212  
 Sélection de l'adresse du domicile ..... 176  
 Sélection de la destination à partir de la liste des dernières destinations ..... 177  
 Sélection de la destination à partir de la mémoire des destinations ..... 176  
 Vue d'ensemble de l'itinéraire ..... 191
- NECK-PRO**  
 Réarmement des appuie-tête après déclenchement ..... 63
- Nettoyeur haute pression** ..... 519
- NIV** ..... 581
- Niveau du liquide de frein** ..... 515
- Niveau du véhicule**  
 Message sur le visuel ..... 455
- Niveau du véhicule (message sur le visuel)** ..... 454

**Numéro d'identification du véhicule**

voir NIV

**O****OCS**

Autodiagnostic du système .....	60
Mode de fonctionnement .....	57
Problèmes .....	61

<b>Off Road</b> .....	192
-----------------------	-----

**Options**

Sélection .....	141
-----------------	-----

**Options de lecture**

Mode Audio (CD, DVD, MP3) .....	251
---------------------------------	-----

<b>Ordinateur de bord</b> .....	413
---------------------------------	-----

Affichage du message de maintenance .....	516
---	-----

Affichage standard .....	413
--------------------------	-----

Consignes de sécurité importantes .....	408
---	-----

DISTRONIC PLUS .....	373
----------------------	-----

Lecture des DVD vidéo .....	416
-----------------------------	-----

Mémoire des messages .....	426
----------------------------	-----

Menu AMG .....	417
----------------	-----

Menu Assistance .....	421
-----------------------	-----

Menu Audio .....	415
------------------	-----

Menu Maintenance .....	423
------------------------	-----

Menu Navigation .....	414
-----------------------	-----

Menu Réglages .....	423
---------------------	-----

Menu Téléphone .....	419
----------------------	-----

Menu Trajet .....	413
-------------------	-----

Messages sur le visuel .....	426
------------------------------	-----

RACETIMER .....	417
-----------------	-----

Utilisation .....	409
-------------------	-----

Vue d'ensemble des menus .....	412
--------------------------------	-----

<b>Orientation Nord (mode Navigation)</b> .....	204
---	-----

<b>Ouverture confort</b> .....	103
--------------------------------	-----

**Ouverture été**

voir Ouverture confort

<b>Ouverture et fermeture du volet de remplissage de carburant</b> .....	350
--	-----

**P**

<b>Pack d'assistance à la conduite</b> .....	396
--	-----

<b>Palettes de changement de rapport au volant</b> .....	345
--	-----

**Panne**

voir Crevaison

voir Remorquage

**Pare-brise**

Dégivrage .....	324
-----------------	-----

Réfléchissant les infrarouges .....	506
-------------------------------------	-----

<b>Pare-soleil</b> .....	489
--------------------------	-----

**PARKTRONIC**

Consignes de sécurité importantes .....	381
---	-----

Désactivation et activation .....	383
-----------------------------------	-----

Fonctionnement/remarques .....	381
--------------------------------	-----

Portée des capteurs .....	382
---------------------------	-----

Problème (défaut) .....	385
-------------------------	-----

Systèmes d'aide à la conduite .....	381
-------------------------------------	-----

Voyants .....	383
---------------	-----

<b>Pavé numérique</b> .....	145
-----------------------------	-----

<b>Pédales</b> .....	359
----------------------	-----

<b>Peinture (consignes de nettoyage)</b> ..	519
---	-----

<b>Peinture mate (consignes de nettoyage)</b> .....	520
---	-----

<b>Pièces d'origine</b> .....	580
-------------------------------	-----

**Pile de la clé**

Consignes de sécurité importantes .....	91
---	----

Contrôle .....	91
----------------	----

Remplacement .....	91
--------------------	----

**Planche de bord**

Vue d'ensemble .....	38
----------------------	----

voir Combiné d'instruments

voir Poste de conduite

**Plaque constructeur**

voir Plaque constructeur du véhicule

<b>Plaque constructeur du véhicule</b> .....	581
--	-----

**Pneus**

Augmentation du poids du véhicule due à l'équipement optionnel (définition) .....	570
---	-----

Bande de roulement (définition) ...	571
-------------------------------------	-----

Bar (définition) .....	569
------------------------	-----

Charge maximale des pneus .....	563
---------------------------------	-----

Charge maximale des pneus (définition) .....	571
--	-----

- Charge maximale par pneu (définition) ..... 571
- Classes de qualité des pneus ..... 564
- Code de charge (définition) ..... 571
- Consignes de sécurité importantes ..... 548
- Contrôle ..... 549
- Définitions de termes ..... 569
- DOT, numéro d'identification du pneu (TIN) ..... 568
- DOT (ministère des Transports) (définition) ..... 570
- Durée de vie ..... 550
- Indicateur d'usure (définition) ..... 572
- Indice de charge ..... 568
- Indice de charge (définition) ..... 572
- Indice de vitesse (définition) ..... 570
- Inscriptions (vue d'ensemble) ..... 565
- Jantes (définition) ..... 570
- Kilopascal (kPa) (définition) ..... 571
- Limite totale de charge (définition) ..... 572
- Message sur le visuel ..... 460
- Paroi (définition) ..... 572
- PBV (Poids brut du véhicule) (définition) ..... 570
- Permutation ..... 572
- PNBE (poids nominal brut sur l'essieu) (définition) ..... 570
- PNBV (Poids nominal brut du véhicule) (définition) ..... 570
- Pneus M+S ..... 550
- Poids à vide (définition) ..... 571
- Poids de l'équipement optionnel (définition) ..... 572
- Poids maximal autorisé en charge (définition) ..... 571
- Poids moyen des occupants du véhicule (définition) ..... 570
- Pression de gonflage maximale autorisée (définition) ..... 571
- Pression de gonflage recommandée ..... 570
- Pression des pneus (définition) ..... 571
- Propriétés ..... 569
- PSI (Livre par pouce carré) ..... 571
- Rapport hauteur/section (définition) ..... 571
- Répartition des passagers (définition) ..... 572
- Semelle du pneu ..... 549
- Sens de rotation ..... 573
- Standards uniformes de classification de la qualité des pneus (définition) ..... 570
- Stockage ..... 573
- Structure et propriétés (définition) ..... 569
- Taille, capacité de charge, indice de vitesse ..... 566
- Taille des pneus (caractéristiques) ..... 573
- Talon (définition) ..... 571
- Température ..... 565
- TIN (numéro d'identification du pneu) (définition) ..... 572
- Traction ..... 564
- Traction (définition) ..... 572
- Usure de la bande de roulement ... voir Crevaison
- Pneus été** ..... 550
- Pneus hiver**
- Pneus M+S ..... 550
- Pneus M+S** ..... 550
- Porte-bagages** ..... 487
- Porte-boissons**
- voir Porte-gobelets
- Porte du conducteur**
- voir Portes
- Porte-gobelets**
- Arrière ..... 488
- Consignes de sécurité importantes ..... 487
- Console centrale ..... 488
- Portemanteaux** ..... 484
- Portes**
- Consignes de sécurité importantes ..... 95
- Déverrouillage de secours ..... 97
- Message sur le visuel ..... 466
- Ouverture de l'intérieur ..... 95
- Système d'assistance à la fermeture ..... 96
- Unité de commande ..... 45
- Verrouillage automatique (conducteur) ..... 96

- Verrouillage de secours ..... 97
- Verrouillage et déverrouillage centralisés (clé) ..... 89
- Position « marche arrière » du rétroviseur extérieur côté passager**
- Réglage (COMAND) ..... 288
- Position de stationnement**
- Rétroviseurs extérieurs (COMAND) ..... 288
- Positions de la clé**
- Clé SmartKey ..... 333
- KEYLESS-GO ..... 333
- Possibilités de rangement** ..... 482
- PRE-SAFE® (protection préventive des occupants)**
- Message sur le visuel ..... 438
- Mode de fonctionnement ..... 62
- Pression de gonflage**
- voir Pression des pneus
- Pression des pneus**
- Affichage (ordinateur de bord) ..... 556
- Contrôle manuel ..... 556
- Message sur le visuel ..... 460
- Pression maximale ..... 555
- Pression recommandée ..... 552
- Remarques ..... 554
- Prise 115 V** ..... 493
- Prise 12 V**
- voir Prises
- Prise de diagnostic** ..... 33
- Prises**
- Arrière ..... 493
- Boîte à gants ..... 492
- Coffre ..... 493
- Remarques préliminaires importantes ..... 492
- Programme de conduite Manuel** ..... 347
- Programmes de conduite**
- Automatique ..... 346
- Projecteurs**
- Appoint de liquide de lave-phares .. 515
- Buée à l'intérieur ..... 310
- Lave-phares (fonctionnement) ..... 307
- Projecteurs antibrouillards** ..... 306
- Allumage et extinction ..... 306
- Message sur le visuel ..... 446
- Protection antivol**
- Antidémarrage ..... 84
- ATA (système d'alarme antivol) ..... 85
- Protection contre la copie (CD/DVD)** ..... 253
- Protection contre les insectes au niveau du radiateur** ..... 510
- Protection de l'équipement électrique**
- voir Fusibles
- Protection préventive des occupants**
- voir PRE-SAFE® (protection préventive des occupants)
- PULSE**
- voir Fonction massage (PULSE)

## R

- RACETIMER (ordinateur de bord)** ..... 417
- Radio**
- Activation ..... 233
- Changement de gamme d'ondes ... 233
- Mémorisation des stations ..... 235
- Radio HD<sup>MC</sup> ..... 237
- Réglage des stations ..... 234
- Réglage du son (aiguës, basses, balance, fader) ..... 151
- Sélection des stations ..... 415
- Radio HD<sup>MC</sup>** ..... 237
- Radio satellite** ..... 239
- Affichage des informations ..... 242
- Inscription ..... 239
- Sélection d'une catégorie ..... 240
- Range-lunettes** ..... 483
- Rapport d'anomalies relatives à la sécurité** ..... 34
- Rapports de circulation**
- Activation/désactivation ..... 194
- Ravitaillement en carburant**
- Consignes de sécurité importantes ..... 349
- Jauge de carburant ..... 39
- Ravitaillement en carburant ..... 350
- voir Carburant
- Réception GPS** ..... 168
- Recherche de fichiers musicaux** ..... 248



<b>Recommandations pour la conduite</b>	
Alcool au volant .....	359
Aquaplanage .....	362
Boîte de vitesses automatique .....	344
Carburant .....	359
Chaînes neige .....	551
Conduite en descente .....	360
Conduite en hiver .....	363
Conduite sur route mouillée .....	362
Consignes de rodage .....	332
Contrôle des gaz d'échappement ..	360
DISTRONIC PLUS .....	374
Effet de freinage limité sur les routes salées .....	361
Feux de croisement symétriques ...	304
Freins .....	360
Généralités .....	358
Pédales .....	359
Trajet sur route glissante .....	363
Trajet sur route mouillée .....	360
Traversée de portions de route inondées .....	363
Voyages à l'étranger .....	304
<b>Refroidissement</b>	
voir Climatisation	
<b>Réglage</b>	
Image (COMAND) .....	265
<b>Réglage de l'éclairage d'ambiance (COMAND)</b> .....	290
<b>Réglage de l'éclairage de localisation (COMAND)</b> .....	290
<b>Réglage de l'image (modes TV et Vidéo)</b> .....	265
<b>Réglage de la balance</b> .....	151
<b>Réglage de la couleur (modes TV et Vidéo)</b> .....	265
<b>Réglage de la hauteur du véhicule</b> ..	379
<b>Réglage de la langue</b>	
COMAND .....	166
Système multimédia arrière .....	284
<b>Réglage de la luminosité (modes TV et Vidéo)</b> .....	265
<b>Réglage de la suspension</b>	
AIRMATIC .....	378
Suspension active .....	380
<b>Réglage de la vitesse de lecture vocale</b> .....	161
<b>Réglage des aiguës (son)</b> .....	151
<b>Réglage des basses</b> .....	151
<b>Réglage des stations (mode Radio)</b>	
A partir de la mémoire des stations .....	234
Avec la fonction de recherche des stations .....	234
Par entrée manuelle de la fréquence .....	234
<b>Réglage du contraste (modes TV et Vidéo)</b> .....	265
<b>Réglage du fader</b> .....	151
<b>Réglage du format audio</b>	
DVD audio .....	251
DVD vidéo .....	270
Système multimédia arrière .....	284
<b>Réglage du format de la date</b> .....	160
<b>Réglage du son</b>	
Affichage du menu Son .....	151
Aiguës et basses .....	151
Balance et fader .....	151
Son 3D .....	152
Système multimédia arrière .....	274
<b>Réglage du volume sonore</b>	
AUX vidéo .....	271
Avec la télécommande (système multimédia arrière) .....	156
Casques .....	158
COMAND .....	150
Communications téléphoniques ...	151
Messages de navigation .....	150
<b>Réglage jour</b> .....	159
<b>Réglage nuit</b> .....	159
<b>Réglages</b>	
Image (système multimédia arrière) .....	274
Ordinateur de bord .....	423
Réglages système .....	159
Son .....	151
Visuel .....	159
Vue d'ensemble du menu .....	137
<b>Réglages d'usine (fonction de remise à zéro)</b> .....	167
<b>Réglages de base</b>	
voir Réglages	

- Réglages système**
- Bluetooth® ..... 163
  - Date ..... 160
  - Fuseau horaire ..... 161
  - Heure ..... 160
  - Langue ..... 166
  - LINGUATRONIC (système de commande vocale) ..... 161
  - Touche programmable (COMAND) . 134
  - Vitesse de lecture vocale ..... 161
- Régulateur de vitesse**
- Consignes de sécurité importantes ..... 364
  - Désactivation ..... 365
  - Manette du régulateur de vitesse .. 364
  - Mémorisation et maintien de la vitesse actuelle ..... 364
  - Message sur le visuel ..... 460
  - Réglage de la vitesse ..... 365
  - Systèmes d'aide à la conduite ..... 364
- Régulation de la vitesse**  
voir Régulateur de vitesse
- Remise à zéro (retour à l'état de livraison) ..... 167**
- Remorquage**
- Avec l'essieu arrière soulevé ..... 541
  - Avec les 2 essieux au sol ..... 542
  - Consignes de sécurité importantes ..... 540
  - Dépose de l'anneau de remorquage ..... 541
  - Pose de l'anneau de remorquage .. 541
- Remplacement des ampoules**
- Consignes de sécurité importantes ..... 311
  - Feux de route (véhicules équipés d'un éclairage de jour halogène) .... 312
  - Feux de route (véhicules équipés d'un éclairage de jour LED) ..... 313
  - Vue d'ensemble des types d'ampoules ..... 312
- Remplacement des piles (télécommande, casques) ..... 272**
- Répartiteur électronique de freinage**  
voir EBD (distribution de la force de freinage électronique)
- Répartition d'air**
- Réglage ..... 323
  - Réglage (COMAND) ..... 292
- Répertoire téléphonique**
- Affichage ..... 226
  - Effacement d'une entrée ..... 228
  - Entrée des caractères ..... 147
  - Introduction ..... 224
  - Mémorisation des entrées ..... 227
- Répétition d'appel (mode Téléphone) ..... 221**
- Réserve (réservoir de carburant)**  
voir Carburant
- Réserve de carburant**
- Message sur le visuel ..... 451
  - Voyant d'alerte ..... 477
- voir Carburant
- Réservoir**  
voir Réservoir de carburant
- Réservoir de carburant**
- Capacité ..... 583
  - Problème (défaut) ..... 352
- Retour rapide**
- Mode Audio (CD, DVD, MP3) ..... 248
  - Système multimédia arrière ..... 281
- Rétracteurs de ceinture**
- Directives de sécurité ..... 51
  - Fonctionnement ..... 69
- Rétrogradation forcée**
- Programme de conduite manuel .... 347
  - Recommandations pour la conduite ..... 344
- Rétroviseur intérieur ..... 126**
- Rétroviseurs**  
voir Rétroviseur intérieur  
voir Rétroviseurs extérieurs
- Rétroviseurs extérieurs**
- Commutation jour/nuit automatique ..... 126
  - Déboîtement (résolution du problème) ..... 125
  - Mémorisation de la position « marche arrière » du rétroviseur extérieur côté passager ..... 126
  - Mémorisation des réglages (fonction Mémoires) ..... 127
  - Rabattement et déploiement automatiques ..... 125

- Rabattement et déploiement électriques ..... 125  
 Réglage ..... 125
- Roue de secours**  
 Rangement ..... 528  
 voir Roue de secours d'urgence
- Roue de secours d'urgence**  
 Rangement ..... 528  
 Remarques/caractéristiques ..... 576
- Roues**  
 Changement de roue ..... 529  
 Consignes de sécurité importantes ..... 548  
 Contrôle ..... 549  
 Couple de serrage ..... 533  
 Dépose de la roue ..... 532  
 Montage de la roue ..... 532  
 Permutation des roues/change-  
 ment de roue ..... 572  
 Stockage ..... 573  
 Taille des jantes/pneus ..... 573
- S**
- Sangle supérieure (TopTether)** ..... 74
- Sécurité**  
 Sécurité des occupants (vue d'en-  
 semble des systèmes) ..... 50  
 Système de classification des  
 occupants (OCS) ..... 57  
 Systèmes de retenue pour  
 enfants ..... 70  
 Transport des enfants ..... 70
- Sécurité de fonctionnement**  
 Prise de diagnostic ..... 33
- Sécurité des occupants**  
 Transport des enfants ..... 70  
 Vue d'ensemble des systèmes ..... 50
- Sécurité enfants**  
 Consignes de sécurité impor-  
 tantes ..... 75  
 Portes arrière ..... 76  
 Sécurité pour siège-enfant ..... 72  
 Vitres latérales arrière ..... 76
- Sélecteur COMAND** ..... 133
- Sens de la marche (mode Naviga-  
 tion)** ..... 204
- Service à la clientèle** ..... 34
- Service de maintenance**  
 voir Indicateur d'intervalles de  
 maintenance ASSYST PLUS
- Siège du conducteur**  
 voir Sièges
- Siège du passager**  
 Réglage depuis l'arrière ..... 118  
 Réglage depuis le siège du con-  
 ducteur ..... 117
- Sièges**  
 Consignes de sécurité impor-  
 tantes ..... 115  
 Mémorisation des réglages (fonc-  
 tion Mémoires) ..... 127  
 Mise en marche et arrêt de la ven-  
 tilation des sièges ..... 122  
 Mise en marche et arrêt du chauf-  
 fage des sièges ..... 121  
 Nettoyage des housses ..... 524  
 Position assise correcte du con-  
 ducteur ..... 114  
 Problèmes relatifs à la ventilation  
 des sièges ..... 122  
 Problèmes relatifs au chauffage  
 des sièges ..... 122  
 Réglage (arrière) ..... 117  
 Réglage des appuie-tête ..... 118  
 Réglage du soutien lombaire ..... 121  
 Réglage électrique ..... 116  
 Sélection (COMAND) ..... 297  
 Sièges multicontours ..... 120  
 Sièges multicontours actifs ... 121, 299
- Sièges arrière**  
 Réglage ..... 117  
 Vue d'ensemble ..... 47
- Sièges-enfants**  
 ISOFIX ..... 73  
 Sangle supérieure ..... 74  
 Sécurité de siège-enfant ..... 72
- Sièges multicontours**  
 Arrière ..... 120  
 Avant ..... 297
- Sièges multicontours actifs** ..... 121, 299
- Son**  
 voir Réglage du son

- Son 3D (système de sonorisation surround Harman Kardon®)**  
 Activation et désactivation ..... 152  
 Remarques ..... 152
- Son surround**  
 voir Son 3D (système de sonorisation surround Harman Kardon®)
- Sorties d'échappement (consignes de nettoyage) ..... 522**
- Soutien lombaire**  
 Réglage ..... 121
- Soutien lombaire (COMAND) ..... 296**
- SPLITVIEW ..... 138**
- Spot de lecture ..... 310**
- SRS (Système de retenue supplémentaire)**  
 Message sur le visuel ..... 439
- SRS (systèmes de retenue supplémentaires)**  
 Introduction ..... 50  
 Voyant d'alerte ..... 476  
 Voyant d'alerte (fonctionnement) ... 51
- Station de lavage (entretien) ..... 517**
- Stationnement ..... 356**  
 Caméra de recul ..... 390  
 Consignes de sécurité importantes ..... 356  
 Frein de stationnement ..... 357  
 Position « marche arrière » du rétroviseur extérieur côté passager ..... 126  
 voir PARKTRONIC
- Store de lunette arrière ..... 489**  
 voir Store pare-soleil  
 voir Store pare-soleil de la lunette arrière
- Store pare-soleil du toit ouvrant panoramique**  
 Commande du store pare-soleil arrière ..... 109  
 Commande du store pare-soleil avant ..... 108
- Stores**  
 voir Stores pare-soleil
- Stores pare-soleil**  
 Lunette arrière ..... 489  
 Lunette arrière (COMAND) ..... 288
- Toit ouvrant panoramique ..... 108  
 Vitres latérales arrière ..... 103
- Succursale**  
 voir Atelier qualifié
- Supports de données**  
 CD/DVD ..... 253  
 DVD audio ..... 252  
 MP3 ..... 251  
 Music Register ..... 253
- Suspension active (ABC)**  
 Fonctionnement/remarques ..... 379
- Système antiblocage de roues**  
 voir ABS (système antiblocage de roues)
- Système d'amortissement adaptatif (ADS) ..... 378**
- Système d'assistance à la fermeture ..... 96**
- Système d'utilisation de la chaleur résiduelle (climatisation) ..... 326**
- Système de capteurs radar**  
 Activation et désactivation ..... 425  
 Message sur le visuel ..... 456
- Système de classification des occupants (OCS)**  
 Autodiagnostic du système ..... 60  
 Mode de fonctionnement ..... 57  
 Problèmes ..... 61
- Système de commande**  
 voir Ordinateur de bord
- Système de commande COMAND .... 132**
- Système de commande de porte de garage**  
 Consignes de sécurité importantes ..... 502  
 Effacement de la mémoire ..... 505  
 Ouverture et fermeture de la porte ..... 505  
 Programmation (touches dans le rétroviseur intérieur) ..... 503
- Système de commande vocale**  
 voir LINGUATRONIC
- Système de contrôle de la pression des pneus**  
 Fonctionnement/remarques ..... 556  
 Redémarrage ..... 559  
 Voyant d'alerte ..... 479

**Système de détection de somnolence**

voir ATTENTION ASSIST

**Système de fixation ISOFIX pour siège-enfant** ..... 73**Système de roulage à plat****MOExtended** ..... 534**Système de sonorisation Bang & Olufsen** ..... 153**Système de sonorisation surround****Harman Kardon® Logic 7®**

voir Son 3D (système de sonorisation surround Harman Kardon®)

**Système de vision de nuit Plus**

Message sur le visuel ..... 453

**Système d'assistance à la vision****nocturne Plus**

Activation et désactivation ..... 393

Fonctionnement/remarques ..... 392

Nettoyage ..... 522

Problème (défaut) ..... 396

**Système hors-route 4-MATIC** ..... 381**Système multimédia arrière**

Casques (sans fil) ..... 158

Changement de format d'image .... 275

Ecrans ..... 156

Éléments/vue d'ensemble ..... 155

Mode Audio (CD, DVD, MP3) ..... 276

Mode AUX ..... 285

Mode DVD vidéo ..... 280

Plusieurs utilisateurs ..... 274

Réglage de l'image (vue d'ensemble) ..... 274

Réglage du format audio ..... 284

Réglages système ..... 275

Remplacement des piles (télécommande, casques) ..... 272

Sélection des réglages du son ..... 274

Télécommande ..... 156

Utilisation avec un casque ..... 273

Utilisation via les haut-parleurs principaux ..... 273

**Systèmes d'aide à la conduite**

Aide au stationnement ..... 385

AIRMATIC ..... 377

Assistant à l'angle mort ..... 396

Assistant à l'angle mort actif ..... 400

Assistant de trajectoire ..... 399

Assistant de trajectoire actif ..... 404

ATTENTION ASSIST ..... 391

Caméra de recul ..... 390

DISTRONIC PLUS ..... 366

Fonction HOLD ..... 376

Groupe assistance en conduite

active ..... 400

Message sur le visuel ..... 453

Pack d'assistance à la conduite .... 396

PARKTRONIC ..... 381

Régulateur de vitesse (TEMPO-MAT) ..... 364

Suspension active ..... 379

Système de vision nocturne Plus ... 392

**Systèmes de retenue**

voir SRS (systèmes de retenue supplémentaires)

**Systèmes de retenue supplémentaire**

voir SRS (systèmes de retenue supplémentaires)

**Systèmes de sécurité**

voir Systèmes de sécurité active

**Systèmes de sécurité active**

ABS (système antiblocage de roues) ..... 78

BAS (système d'assistance au freinage) ..... 79

BAS PLUS (système d'assistance au freinage PLUS) ..... 79

Consignes de sécurité importantes ..... 78

ESP® (Contrôle électronique de la trajectoire) ..... 80

ETS/4-ETS (Système de traction électronique) ..... 81

Freinage adaptatif ..... 82

Frein PRE-SAFE® ..... 82

Répartiteur électronique de freinage ..... 82

Vue d'ensemble ..... 77

**T****Tapis de sol** ..... 505**TELEAID**

Appel d'urgence ..... 495

Autodiagnostic ..... 495

Consignes de sécurité importantes ..... 494

Fermeture à distance du véhicule .. 501

Localisation d'un véhicule volé ..... 501

Message sur le visuel ..... 438

Ouverture à distance du véhicule .. 500

Priorité des appels ..... 498

Récupération automatique des données du véhicule (date d'entretien) ..... 501

Search &amp; Send ..... 499

Système ..... 494

Téléchargement de points de destination (COMAND) ..... 499

Touche d'appel d'information MB .. 497

Touche d'appel de dépannage ..... 497

**Télécommande**

Allumage et extinction de l'écran (système multimédia arrière) ..... 157

Programmation (système de commande de porte de garage) ..... 503

Sélection d'un écran (système multimédia arrière) ..... 156

Système de commande de porte de garage ..... 502

**Téléphone**

Activation et désactivation du microphone mains libres ..... 222

Appel de la boîte vocale ..... 221

Appeler (appel sortant) ..... 221

Autorisation externe (Bluetooth®) .. 217

Clavier ..... 135

Consignes de sécurité ..... 214

Déconnexion d'un téléphone portable (désautorisation) ..... 218

Double appel ..... 222

Entrée du numéro ..... 221

Envoi de tonalités DTMF ..... 224

Fin de la communication en cours . 222

Limitations du fonctionnement ..... 214

Menu (ordinateur de bord) ..... 419

Menu de base (interface Bluetooth®) ..... 219

Mode Conférence ..... 222

Numéros du répertoire téléphonique ..... 420

Possibilités d'utilisation ..... 214

Prise d'appel ..... 420

Prise d'appel/fin de communication ..... 220

Raccordement d'un téléphone portable (généralités) ..... 216

Refus d'appel ..... 220

Refus d'appel/fin de communication ..... 420

Refus ou prise d'un appel en attente ..... 222

Réglage du volume sonore pour les communications téléphoniques ..... 151

Remarques générales ..... 213

Répétition d'appel ..... 221, 421

Utilisation du téléphone ..... 220

Volume de réception et d'émission ..... 219

Vue d'ensemble des fonctions ..... 222

voir Bluetooth®

voir Journal

**Téléphone confort**

Importation de contacts ..... 224

**Téléphone portable**

Menu (ordinateur de bord) ..... 419

voir Téléphone

**Téléphonie confort** ..... 213

Introduction ..... 213

**Température**

Huile moteur (ordinateur de bord) . 417

Liquide de refroidissement ..... 408

Liquide de refroidissement (ordinateur de bord) ..... 417

Réglage (climatisation) ..... 322

Réglage (COMAND) ..... 292

Température extérieure ..... 409

**Temps au tour (RACETIMER)** ..... 417**Titres**

Sélection (CD, DVD, MP3) ..... 247

**Toit ouvrant**

- Consignes de sécurité importantes ..... 106
- Ouverture et fermeture ..... 107
- Problème (défaut) ..... 110
- Réinitialisation ..... 107
- voir Toit ouvrant panoramique

**Toit ouvrant panoramique**

- Consignes de sécurité importantes ..... 106
- Ouverture et fermeture ..... 108
- Problème (défaut) ..... 110
- Réinitialisation ..... 110

**Toit ouvrant relevable**

voir Toit ouvrant

**Totalisateur** ..... 413

voir Totalisateur journalier

**Totalisateur général** ..... 413**Totalisateur journalier**

- Affichage ..... 413
- Remise à zéro (ordinateur de bord) ..... 414

**Totalisateur kilométrique**

voir Totalisateur général  
voir Totalisateur journalier

**Totalisateur kilométrique journalier**

voir Totalisateur journalier

**Touche de sélection du programme** ..... 345**Touche programmable** ..... 134**Touche Retour** ..... 134**Touches de fonction (COMAND)** ..... 134**Transmission intégrale permanente**

voir 4MATIC (transmission intégrale permanente)

**Transmission intégrale permanente 4MATIC** ..... 381**Transport du véhicule** ..... 542**Trousse de premiers soins** ..... 528**Trousse d'outils du véhicule** ..... 528**TV**

- Coupe automatique de l'image ... 264
- Réglage de l'image ..... 265
- Réglage du son (aiguës, basses, balance, fader) ..... 151

**U****Unité de commande au plafond** ..... 44**USB**

voir Interface média

**Utilisation en hiver**

- Calandre de radiateur ..... 510
- Chaînes neige ..... 551
- Consignes de sécurité importantes ..... 550
- Trajet sur route glissante ..... 363

**V****Véhicule**

- Abaissement ..... 533
- Caractéristiques du véhicule ..... 590
- Chargement ..... 560
- Démarrage ..... 336
- Déverrouillage (clé) ..... 89
- Déverrouillage de secours ..... 97
- Équipement ..... 30
- Garantie limitée ..... 35
- Immobilisation pendant des périodes prolongées ..... 358
- Levage ..... 530
- Maintenance ..... 31
- Message sur le visuel ..... 464
- Réglages personnalisés ..... 423
- Remorquage ..... 540
- Saisie des données ..... 35
- Signalement des problèmes ..... 34
- Transport ..... 542
- Utilisation conforme ..... 34
- Verrouillage (clé) ..... 89
- Verrouillage de secours ..... 97

**Verrouillage**

voir Verrouillage centralisé

**Verrouillage centralisé** ..... 89

- Verrouillage automatique (COMAND) ..... 291
- Verrouillage et déverrouillage avec la clé ..... 89

**Verrouillage de secours**

Porte du conducteur ..... 97

**Verrouillage de secours du véhicule** ..... 97

- Verrouillage des portes**  
 Automatique ..... 96  
 De l'intérieur (touche de verrouillage centralisé) ..... 95  
 Verrouillage de secours ..... 97
- Vidéo**  
 voir DVD vidéo
- Visuel**  
 Réglage ..... 159  
 Réglage de l'apparence ..... 159
- Visuel (consignes de nettoyage)** ..... 522
- Visuel COMAND**  
 Consignes de nettoyage ..... 140  
 Inclinaison et rabattement ..... 139  
 Réglage ..... 159
- Visuel multifonction**  
 Fonctionnement/remarques ..... 410
- Vitres**  
 Nettoyage ..... 520  
 voir Vitres latérales
- Vitres latérales**  
 Consignes de sécurité importantes ..... 102  
 Fermeture confort ..... 104  
 Ouverture confort ..... 103  
 Ouverture et fermeture ..... 103  
 Problème (défaut) ..... 105  
 Réinitialisation ..... 105
- Voies réservées au covoiturage** ..... 188
- Voiture**  
 voir Véhicule
- Volant**  
 Chauffage du volant ..... 123  
 Consignes de sécurité importantes ..... 122  
 Mémorisation des réglages (fonction Mémoires) ..... 127  
 Nettoyage ..... 523  
 Palettes de changement de rapport au volant ..... 345  
 Réglage électrique ..... 123  
 Touches (ordinateur de bord) ..... 409  
 Vue d'ensemble des touches ..... 41
- Volant multifonction**  
 Réglage du volume sonore ..... 150  
 Utilisation de l'ordinateur de bord . 409
- Utilisation du téléphone ..... 220  
 Vue d'ensemble ..... 41
- Voyages à l'étranger**  
 Feux de croisement symétriques ... 304  
 Service Mercedes-Benz ..... 517
- Voyant PASSENGER AIRBAG OFF** ..... 57
- Voyants**  
 voir Voyants de contrôle et d'alerte
- Voyants de contrôle et d'alerte**  
 ABS ..... 471  
 Alerte de distance ..... 478  
 Ceintures de sécurité ..... 469  
 Diagnostic moteur ..... 477  
 DISTRONIC PLUS ..... 478  
 ESP® ..... 473  
 ESP® OFF ..... 474  
 Freins ..... 470  
 Réserve de carburant ..... 477  
 SRS ..... 476  
 Système de contrôle de la pression des pneus ..... 479  
 Voyant PASSENGER AIRBAG OFF .... 57  
 Vue d'ensemble ..... 40
- Vue d'avion (mode Navigation)** ..... 204

## W

**Weather Band**

- Activation ..... 235  
 Recherche d'un canal ..... 236



### Informations produit

Mercedes-Benz recommande l'emploi de pièces de rechange, pièces et accessoires de conversion Mercedes-Benz approuvés pour le type du véhicule.

Mercedes-Benz recommande l'emploi de pièces de rechange, pièces et accessoires de conversion Mercedes-Benz qui ont été approuvés pour le type du véhicule en raison de leur fiabilité, sécurité et adaptabilité. En dépit d'une recherche de marché constante, Mercedes-Benz n'est pas en mesure d'évaluer les pièces d'autres fabricants. Par conséquent, Mercedes-Benz n'accepte aucune responsabilité pour le recours à de telles pièces sur les véhicules Mercedes-Benz, même si elles ont été indépendamment ou officiellement approuvées. Le recours à des pièces non approuvées pourrait nuire au fonctionnement sécuritaire du véhicule. Par conséquent, Mercedes-Benz recommande l'emploi de pièces, pièces et accessoires de conversion Mercedes-Benz qui ont été approuvés pour le type du véhicule. Les pièces d'origine Mercedes-Benz ainsi que les pièces et accessoires de conversion sont disponibles chez tout Concessionnaire Mercedes-Benz agréé. Vous serez informé des modifications techniques permises, et bénéficierez d'une installation professionnelle des pièces.

### Notice d'utilisation

#### Remarques relatives à la notice d'utilisation

Ce Guide du conducteur renferme de nombreuses informations très utiles. Nous vous incitons, avant de prendre la route, à le lire attentivement afin de bien vous familiariser avec le véhicule.

Pour votre propre sécurité et la durabilité du véhicule, nous vous incitons à suivre les instructions et mises en garde qui vous sont données dans ce Guide du conducteur. En les

ignorant, vous exposez votre véhicule, ceux des autres et les occupants à des dommages matériels ou des préjudices corporels. Les dommages entraînés par la non-conformité aux directives du présent guide ne sont pas couverts par la garantie limitée Mercedes-Benz.

### Equipements du véhicule

Le présent Guide du conducteur décrit tous les modèles et tous les équipements standards et optionnels du véhicule, disponibles au moment de la publication. Des différences spécifiques au pays sont possibles. Noter que le véhicule peut ne pas être équipé de toutes les fonctions décrites. Ceci s'applique également aux systèmes et fonctions relatifs à la sécurité. L'équipement du véhicule peut alors différer de celui indiqué dans certaines descriptions et sur certaines illustrations.

Le contrat d'achat original du véhicule énumère tous les systèmes installés sur le véhicule.

Contactez un Concessionnaire Mercedes-Benz agréé pour toute question concernant l'équipement ou le fonctionnement du véhicule.

Le Guide du conducteur et le Carnet d'entretien sont des documents très importants qui doivent être conservés dans le véhicule en tout temps.

### Maintenance et conduite

#### Maintenance et documentation

Ce véhicule est couvert en vertu des termes des garanties imprimées dans le Carnet d'entretien et de garantie. Un Concessionnaire Mercedes-Benz agréé échangera ou réparera toute pièce d'origine défectueuse originellement installée en usine sur le véhicule en accord avec les garanties suivantes:

- La garantie limitée de véhicule neuf
- La garantie du système antipollution

- La garantie de performance antipollution
- La garantie du système antipollution des États de la Californie, du Connecticut, du Maine, du Massachusetts, de New York, de Pennsylvanie, du Rhode Island et du Vermont
- Les lois d'exécution de la garantie des États (Lemon Laws)

### Informations clients spécifiques à la Californie

La législation en vigueur dans l'état californien autorise l'acheteur à obtenir le remplacement du véhicule ou le remboursement du prix d'achat ou de location après un nombre raisonnable de tentatives de réparation, si Mercedes-Benz USA, LLC et/ou ses ateliers de réparation ou de service agréés ne sont pas en mesure de rectifier une ou plusieurs anomalies ou défauts du véhicule, couvertes au titre de sa garantie exprimée. Au cours de la période de 18 mois suivant la livraison originale du véhicule ou de l'accumulation d'environ 29 000 km (18 000 milles) sur le compteur du véhicule, selon la première de ces éventualités, un nombre de tentatives de réparation sera présumé raisonnable en faveur d'un acheteur ou locataire au détail sous réserve de l'une ou plusieurs des circonstances suivantes :

- (1) une même anomalie ou défaut chronique provoque une condition susceptible de causer la mort ou des préjudices corporels graves pendant la conduite du véhicule, cette anomalie ou défaut a fait l'objet de réparation deux fois ou plus, et Mercedes-Benz USA, LLC, a été dûment informée par écrit de la nécessité de cette réparation,
- (2) une même anomalie ou défaut chronique de nature moins grave que la catégorie (1) a fait l'objet de réparation quatre fois ou plus et vous nous avez directement informés par écrit de la nécessité de la réparation, ou
- (3) le véhicule est hors service en raison des mêmes anomalies ou défauts substantiels totalisant plus de 30 jours civils.

Adresser une note écrite à:  
Mercedes-Benz USA, LLC  
Customer Assistance Center  
One Mercedes Drive  
Montvale, NJ 07645-0350

### Maintenance

Le carnet d'entretien décrit tout le travail d'entretien requis, devant être effectué à intervalles réguliers.

Toujours apporter le carnet d'entretien quand le véhicule est chez un Concessionnaire Mercedes-Benz agréé pour le service. Le conseiller technique inscrira chaque visite d'entretien dans le Livret d'entretien et de garantie.

### Roadside Assistance

Le Programme d'assistance routière Mercedes-Benz offre un service d'aide technique en cas d'urgence. Les appels sans frais d'interurbain à l'Assistance routière sont acceptés par nos agents 24 heures par jour, 365 jours par année.

**1-800-FOR-MERCEdes(1-800-367-6372)  
(aux É.-U.)**

**1-800-387-0100 (au Canada)**

Pour de plus amples informations, consulter la brochure du Programme d'assistance routière Mercedes-Benz (aux É.-U.) ou la section se rapportant à l'Assistance routière dans le carnet d'entretien et de garantie (au Canada). Les deux documents se trouvent dans le porte-documents de votre véhicule.

### Changement d'adresse ou changement de propriétaire

En cas de changement d'adresse, nous envoyer l'«Avis de changement d'adresse» inclus dans le livret d'entretien et de garantie ou simplement en informer le Centre d'assistance à la clientèle Mercedes-Benz (É.-U.) au numéro de téléassistance 1-800-FOR-MERcedes(1-800-367-6372) ou le service à la clientèle (Canada) au 1-800-387-0100. Ceci afin de nous permettre de répondre de manière opportune advenant un besoin.

Lors de la revente du véhicule Mercedes, s'assurer de laisser toute la documentation dans le véhicule à l'intention du prochain conducteur.

Si ce véhicule a été acheté d'occasion, nous envoyer l'«Avis d'achat de voiture d'occasion» inclus dans le livret d'entretien et de garantie ou en informer le Service à la clientèle Mercedes-Benz (aux É.-U.) au 1-800-FOR-MERcedes(1-800-367-6372) ou le Service à la clientèle (au Canada) au 1-800-387-0100.

### Conduite en dehors des États-Unis et du Canada

Si le conducteur prévoit conduire son véhicule à l'étranger, il est à noter que:

- les ateliers de service en mesure d'effectuer une réparation, ou les pièces requises, ne seront peut-être pas disponibles sur place.
- le carburant sans plomb pour véhicules avec convertisseurs catalytiques ne sera peut-être pas disponible. Le carburant éthylé peut causer des dommages au convertisseur catalytique.
- le carburant peut avoir un indice d'octane considérablement plus faible. Un carburant non compatible peut causer des dommages au moteur.

Certains modèles Mercedes-Benz peuvent être livrés en Europe dans le cadre de notre programme de livraison en Europe. Pour plus de détails, consulter un Concessionnaire Mercedes-Benz agréé ou écrire à l'une des adresses suivantes:

#### Aux É.-U.

Mercedes-Benz USA, LLC  
European Delivery Department  
One Mercedes Drive  
Montvale, NJ 07645-0350

#### Au Canada

Mercedes-Benz Canada, Inc.  
Service de livraison européenne  
98 Vanderhoof Avenue  
Toronto, Ontario M4G 4C9

### Sécurité de fonctionnement

#### Consignes de sécurité

#### ATTENTION

Les travaux mal effectués sur les composants électroniques et les logiciels associés peuvent causer l'arrêt de leur fonctionnement. Étant donné que les composantes électroniques du véhicule sont interconnectées, toute modification peut causer un effet indésirable sur d'autres systèmes. Les anomalies électroniques peuvent affecter sérieusement la sécurité du véhicule.

Confier tous les travaux de réparations ou de modifications des composants électroniques à un Concessionnaire Mercedes-Benz agréé.

D'autres travaux ou modifications mal effectués risquent d'avoir un impact négatif sur la conduite sécuritaire du véhicule.

Certains systèmes sécuritaires fonctionnent seulement lorsque le moteur tourne. Par conséquent, ne jamais arrêter le moteur pendant la conduite.

### ATTENTION

Les coups durs portés contre le dessous de la carrosserie ou les pneus/roues pourraient causer des dommages sérieux et nuire au fonctionnement sécuritaire du véhicule. De tels coups peuvent être causés, par exemple, en roulant sur un obstacle, des débris de route ou un nid de poule.

Si une vibration soudaine et forte ou un inconfort est ressenti, ou si des dommages au véhicule ont pu survenir:

- activer les feux de détresse
- ralentir prudemment
- conduire avec prudence vers un endroit à distance sécuritaire de la route.

Inspecter le dessous de la carrosserie ainsi que les pneus ou les roues pour déceler tout signe de dommage. Si le véhicule ne semble pas sécuritaire, le faire remorquer chez le Concessionnaire Mercedes-Benz agréé le plus proche ou dans un autre atelier de réparation et d'entretien qualifié afin de poursuivre la vérification ou effectuer les réparations.

### Déclarations de conformité

#### Composantes du véhicule qui reçoivent et/ou transmettent les ondes radio

**É.-U.:** «Les dispositifs sans fils de ce véhicule se conforment à l'article 15 des règlements FCC. Son fonctionnement est sujet aux deux conditions suivantes: 1) Ces dispositifs ne doivent pas causer d'interférence nuisible, et 2) Ces dispositifs doivent accepter toute interférence reçue, incluant celle pouvant causer un fonctionnement non désiré. Le fait d'apporter tout changement ou modification non expressément approuvé par l'organisme de conformité pourrait annuler le droit de l'utilisateur à faire fonctionner cet équipement.»

**Canada:** «Les dispositifs sans fils de ce véhicule se conforment au(x) standard(s) RSS exempts de licence d'Industrie Canada. Son fonctionnement est sujet aux deux conditions

suivantes: 1) Ces dispositifs ne doivent pas causer d'interférence nuisible, et 2) Ces dispositifs doivent accepter toute interférence reçue, incluant celle pouvant causer un fonctionnement non désiré du dispositif.»

### Prise de diagnostic

#### ATTENTION

Si vous raccordez des appareils à la prise de diagnostic, le fonctionnement des systèmes du véhicule risque d'être compromis. Ceci risque de compromettre la sécurité de fonctionnement de votre véhicule pendant la marche. Il y a risque d'accident.

Ne raccordez pas d'appareils à la prise de diagnostic.

#### ATTENTION

Si des appareils ne sont pas fixés ou si des câbles d'appareils raccordés à la prise de diagnostic pendent librement, ils peuvent entraver la course des pédales. Les appareils ou les câbles peuvent se coincer sous les pédales en cas de freinage brusque ou de manoeuvres soudaines. Le fonctionnement des pédales risque alors d'être compromis. Il y a risque d'accident.

Ne fixez pas d'appareils ou de câbles au niveau du plancher côté conducteur.

**!** La batterie de démarrage peut se décharger lorsque le moteur est arrêté et que les appareils raccordés à la prise de diagnostic sont utilisés.

La prise de diagnostic est destinée uniquement à l'équipement de diagnostic utilisé par un atelier spécialisé qualifié.

Relier de l'équipement à la prise de diagnostic peut, par exemple, entraîner la remise à zéro de l'information sur la surveillance des émissions. Ceci peut inciter le véhicule à ne pas répondre aux exigences de l'essai de contrôle des émissions lors de la prochaine inspection principale.

### Atelier qualifié

Un Concessionnaire Mercedes-Benz agréé est un atelier spécialisé. Cet atelier possède l'expertise technique, les outils et les compétences requises pour effectuer adéquatement le travail requis sur votre véhicule. C'est notamment le cas pour les travaux relatifs à la sécurité du véhicule.

Respecter les remarques fournies dans le carnet d'entretien.

Faire toujours effectuer le service d'entretien par un Concessionnaire Mercedes-Benz agréé.

- le travail relatif à la sécurité
- le travail d'entretien et de service
- le travail de réparation
- les altérations, le travail d'installation et les modifications au véhicule
- le travail sur les composantes électroniques

### Utilisation conforme

#### ATTENTION

Plusieurs étiquettes d'avertissement sont fixées à votre véhicule. Elles sont conçues pour alerter le conducteur et les autres aux nombreux dangers. Par conséquent, n'enlever aucune étiquette d'avertissement à moins de stipulation claire à cet effet.

En enlevant des étiquettes d'avertissement, le conducteur ou les autres pourrait subir des blessures en ne reconnaissant pas certains dangers.

Observer les informations suivantes pour la conduite du véhicule:

- les remarques sécuritaires contenues dans le présent Guide
- la section des «Données techniques» du présent Guide

- les règlements et la signalisation de la circulation routière
- les lois et standards de sécurité se rapportant aux véhicules moteur

### Problèmes relatifs au véhicule

Si un problème avec le véhicule est constaté, particulièrement susceptible de compromettre sa sécurité de fonctionnement, il est fortement conseillé de contacter immédiatement un Concessionnaire Mercedes-Benz agréé pour le diagnostic et la rectification du problème, le cas échéant. Si le conducteur estime que le travail n'est pas satisfaisant, il peut reparler du problème avec un Concessionnaire Mercedes-Benz ou nous contacter à l'une des adresses suivantes:

#### Aux É.-U.

Customer Assistance Center  
Mercedes-Benz USA, LLC  
One Mercedes Drive  
Montvale, NJ 07645-0350

#### Au Canada

Service à la clientèle  
Mercedes-Benz Canada, Inc.  
98 Vanderhoof Avenue  
Toronto, Ontario M4G 4C9

### Reporting safety defects

Uniquement pour les États-Unis :

Le présent texte est reproduit d'après les directives applicables aux fabricants en vertu du titre 49, partie 575, du Code américain des règlements fédéraux et conformément au « National Traffic and Motor Vehicle Safety Act of 1966 ».

If you believe that your vehicle has a defect which could cause a crash or could cause injury or death, you should immediately inform the National Highway Traffic Safety

Administration (NHTSA) in addition to notifying Mercedes-Benz USA, LLC.

If NHTSA receives similar complaints, it may open an investigation, and if it finds that a safety defect exists in a group of vehicles, it may order a recall and remedy campaign. However, NHTSA cannot become involved in individual problems between you, your dealer, or Mercedes-Benz USA, LLC.

To contact NHTSA, you may call the Vehicle Safety Hotline toll-free at 1-888-327-4236 (TTY: 1-800-424-9153); go to <http://www.safercar.gov>; or write to: Administrator, NHTSA, 400 Seventh Street, SW., Washington, DC 20590.

Pour de plus amples informations sur la sécurité des véhicules, consultez le site Internet suivant :

<http://www.safercar.gov>

### Garantie pour vices cachés

**!** Suivez les instructions données dans ce Guide du conducteur concernant l'utilisation conforme de votre véhicule et les risques d'endommagement du véhicule. Les dommages survenus sur votre véhicule suite au non-respect volontaire de ces instructions ne sont couverts ni par la garantie limitée de Mercedes-Benz ni par la garantie contractuelle accordée aux véhicules neufs ou d'occasion.

### Données mémorisées dans le véhicule

#### Information sur l'acquisition de données électroniques dans le véhicule

(Incluant l'avis donné conformément au code § 9951 de la Californie)

Le véhicule enregistre des données électroniques. Si le véhicule est équipé de mbrace<sup>1</sup> les données sont transmises en cas d'accident.

Ces informations aident par exemple à vérifier les systèmes d'un véhicule après un accident et à l'amélioration continue de la sécurité des véhicules. Daimler AG peut accéder à ces données et les divulguer:

- à des fins de recherche sur la sécurité ou de diagnostic
- avec le consentement du propriétaire du véhicule
- à la demande de toute autorité poursuivant en justice
- à des fins d'arbitrage d'un différend impliquant Daimler AG, ses associés ou ses services de vente et d'après-vente
- tel que requis ou permis autrement par la loi.

Observer le contrat d'achat mbrace<sup>1</sup> concernant des détails supplémentaires sur les données enregistrées et transmises par ce système.

<sup>1</sup> Le système se nomme TELE AID au Canada.



Poste de conduite .....	38
Combiné d'instruments .....	39
Ordinateur de bord et système COMAND .....	41
Console centrale .....	43
Unité de commande au plafonnier ....	44
Unité de commande sur la porte .....	45
Sièges arrière .....	47



## Poste de conduite

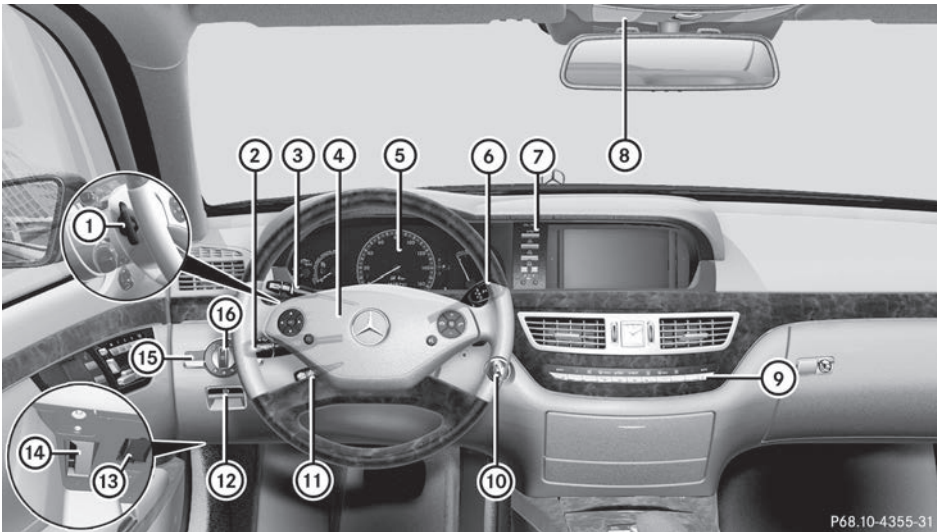

P68.10-4355-31

	Fonction	Page
①	Palettes de changement de rapport au volant	345
②	Commodo	307
③	Manette du TEMPOMAT	364
④	Avertisseur sonore	
⑤	Combiné d'instruments	39
⑥	Levier sélecteur DIRECT SELECT	340
⑦	Panneau de commande pour	
	Correcteur de niveau	377
	Réglage de la suspension PARKTRONIC	378
	Orientation du visuel COMAND	381
	Luminosité du visuel COMAND	139
	Eclairage des instruments	139

	Fonction	Page
⑧	Unité de commande au plafonnier	44
⑨	Climatiseur automatique	318
⑩	Contacteur d'allumage Touche de démarrage et d'arrêt	333
⑪	Réglage du volant Chauffage du volant	122
⑫	Frein de stationnement électrique	123
⑬	Prise de diagnostic	357
⑭	Ouverture du capot	33
⑮	Système de vision de nuit Plus	508
⑯	Commutateur d'éclairage	392
		304

Combiné d'instruments

Affichages

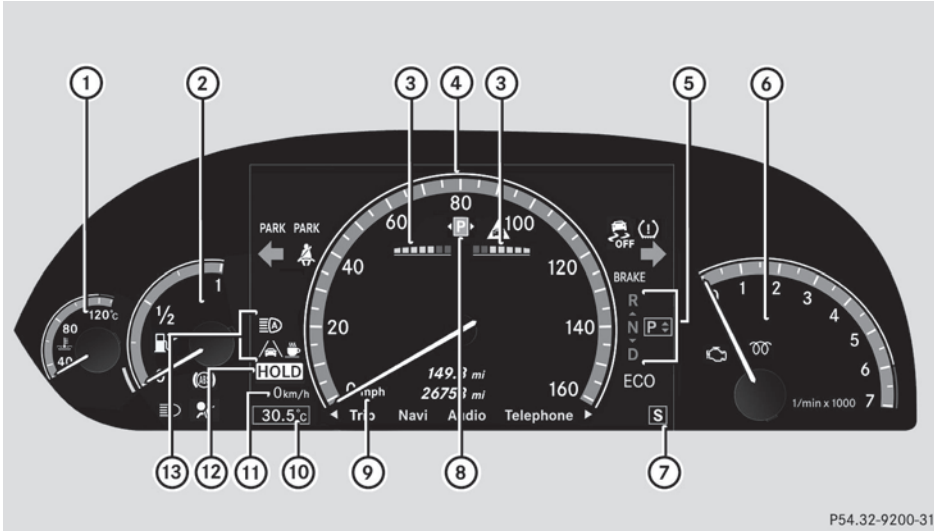

P54.32-9200-31

Du premier coup d'œil

	Fonction	Page		Fonction	Page
①	Température du liquide de refroidissement	408	⑨	Unité d'affichage pour le tachymètre	424
②	Niveau du carburant		⑩	Température extérieure	409
③	PARKTRONIC	38 1	⑪	Tachymètre additionnel	424
④	Visuel multifonction Tachymètre	4 10	⑫	Fonction HOLD Frein PRE-SAFE®	376 82
⑤	Position de la boîte de vitesses	342	⑬	Assistant adaptatif des feux de route	308
⑥	Compte-tours	409		Assistant de trajectoire ou assistant de trajectoire actif	399, 404
⑦	Programme de conduite	345		ATTENTION ASSIST	39 1
⑧	Guidage du stationnement	385			

## Voyants de contrôle et d'alerte

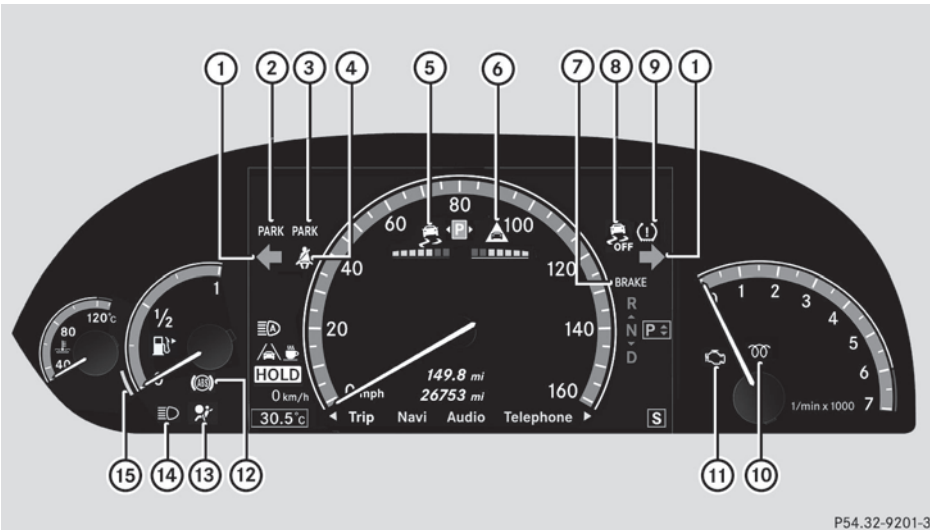

P54.32-9201-31







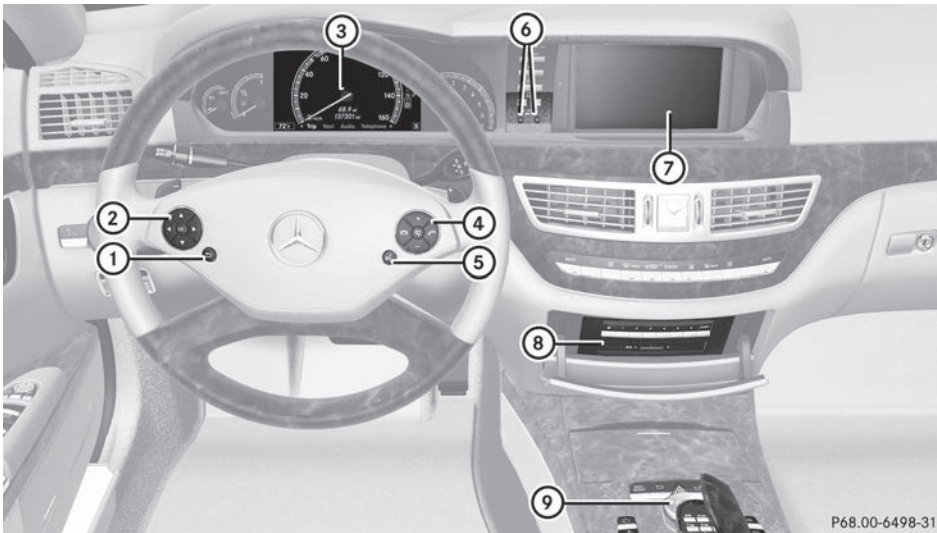





	Fonction	Page
①	Feu de direction	307
②	Frein de stationnement électronique (rouge) PARK (É.-U. seulement) P (Canada seulement)	470
③	Frein de stationnement électronique (jaune) PARK (É.-U. seulement) P (Canada seulement)	470
④	Ceinture de sécurité	469
⑤	ESP®	473
⑥	Avertisseur de distance	478
⑦	Freins BRAKE (É.-U. seulement) P (Canada seulement)	470

	Fonction	Page
⑧	ESP® OFF	473
⑨	Moniteur de pression des pneus	479
⑩	Moteur diesel: préchauffage	335
⑪	Check engine	477
⑫	ABS	471
⑬	SRS	476
⑭	Feux de route	307
⑮	Carburant de réserve	477

Ordinateur de bord et système COMAND



Du premier coup d'œil

	Fonction	Page		Fonction	Page
①	 Retour Désactive le système de commande vocale (voir les directives de fonctionnement séparées)	409	④	 Refuse ou termine un appel Quitte l'annuaire téléphonique/mémoire de recomposition  Effectue ou accepte un appel Commute à la mémoire de recomposition   Règle le volume ou fait fonctionner RACETIMER sur les véhicules AMG  Mise en sourdine	419 419 417
②	  Sélectionne un menu   Sélectionne une fonction ou fait défiler les listes  Confirme une sélection Masque les messages affichés	409 409 409 426	⑤	 Active le système de commande vocale (voir les directives de fonctionnement séparées)	410

	Fonction	Page
⑥	Fait pivoter l'affichage COMAND Règle la luminosité de l'éclairage au combiné d'instruments et de l'affichage COMAND	139 139
⑦	Affichage COMAND	136

	Fonction	Page
⑧	Lecteur/changeur CD/DVD	243
⑨	Contrôleur COMAND et boutons de fonction COMAND	133, 134

Console centrale

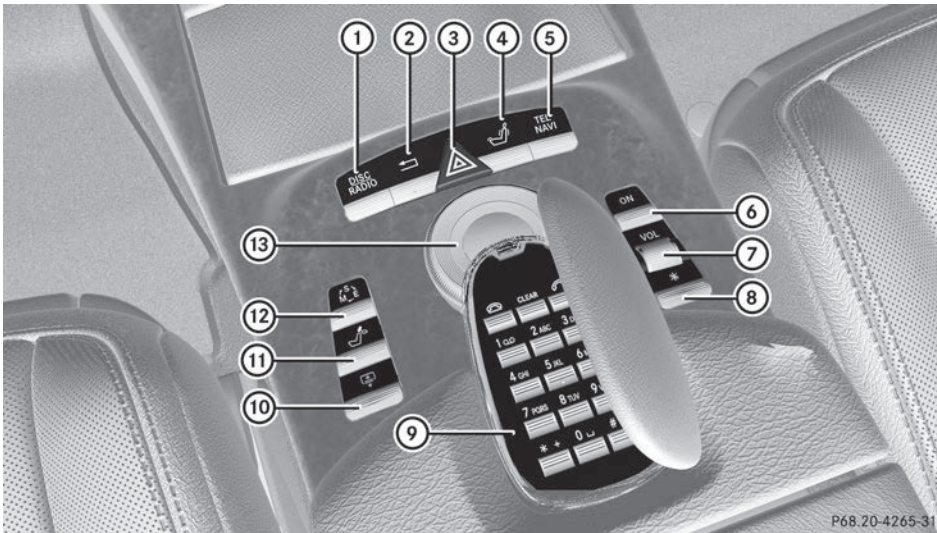

P68.20-4265-31

Du premier coup d'œil

	Fonction	Page		Fonction	Page
①	Bouton de fonction pour la radio et la carte CD/DVD/SD	134	⑦	Règle le volume	150
②	Bouton de retour en arrière	134	⑧	Bouton programmable	134
③	Témoins des feux de détresse	308	⑨	Clavier du téléphone	135
④	Support lombaire Siège anatomique	296 297	⑩	Store à enroulement de la lunette arrière	489
⑤	Bouton de fonction pour le téléphone et le système de navigation	168	⑪	Rétracte les appuie-tête de siège arrière	119
⑥	Mise en/hors fonction de COMAND	149	⑫	Sélectionne le programme de conduite	345
			⑬	Contrôleur COMAND	133

## Unité de commande au plafonnier

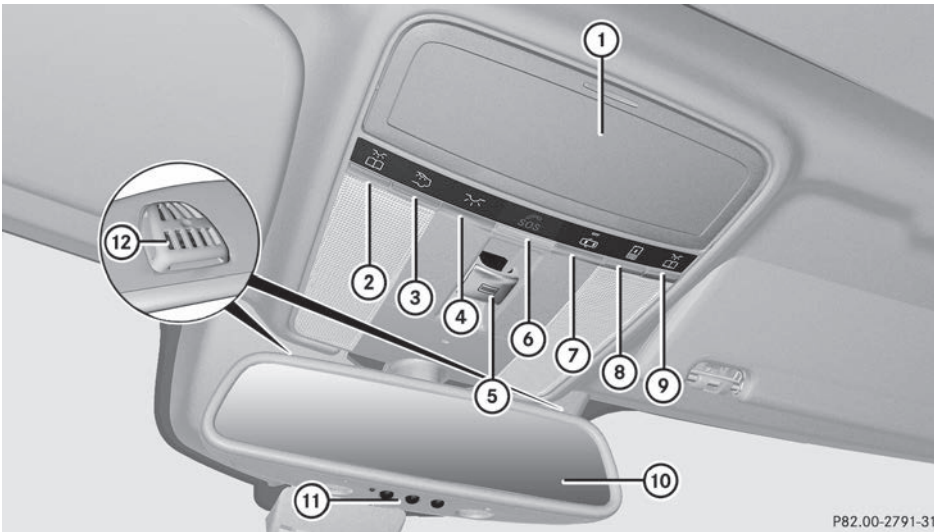

	Fonction	Page
①	Compartiment à lunettes	483
②	Allume/éteint la lampe de lecture gauche	310
③	Allume/éteint l'éclairage de l'habitacle arrière	311
④	Allume/éteint l'éclairage de l'habitacle avant	311
⑤	Ouvre/ferme le toit vitré coulissant Ouvre/ferme le toit panoramique avec panneau coulissant/dépliant électrique et les stores à enroulement	107 108
⑥	Bouton SOS (système mbrace)	495
⑦	Active/désactive la commande d'éclairage intérieur automatique	311

	Fonction	Page
⑧	Déploie/rétracte le store à enroulement du toit panoramique avec panneau coulissant/dépliant électrique	108
⑨	Allume/éteint la lampe de lecture droite	310
⑩	Rétroviseur	
⑪	Boutons pour l'ouvre-porte de garage	503
⑫	Microphone pour mbrace (système d'appel d'urgence), téléphone et système de commande vocale <sup>2</sup>	







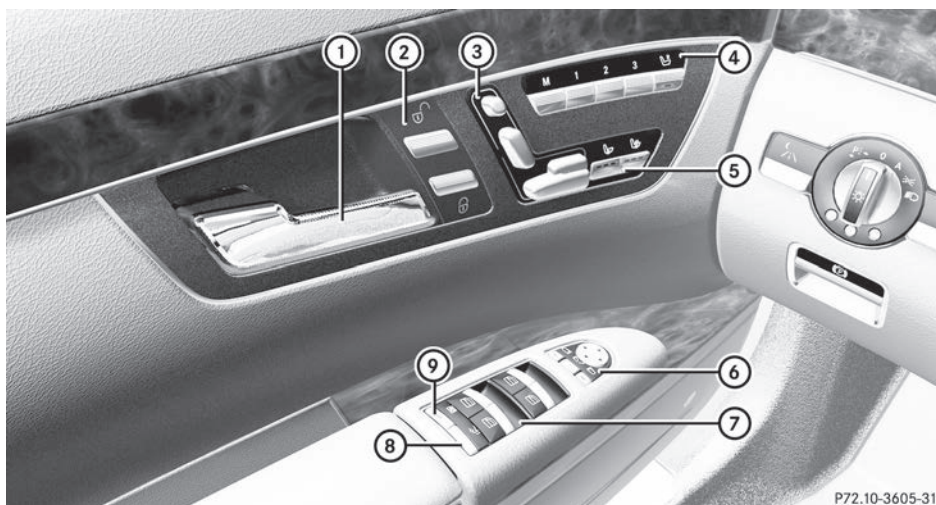











<sup>2</sup> Observer les instructions de fonctionnement supplémentaires.

## Unité de commande sur la porte

Avant



P72.10-3605-31

	Fonction	Page		Fonction	Page
①	Ouvre la porte	95	⑦	 Ouvre/ferme les vitres latérales	102
②	  Verrouille/déverrouille le véhicule	95		 Ouvre/ferme les stores à enroulement dans les vitres latérales arrière	103
③	Règle le siège électriquement	116	⑧	 Ouvre le couvercle du coffre	100
④	    Fonction mémoire	127		 Véhicule avec fonction de fermeture à distance du couvercle du coffre: ouvre/ferme le couvercle du coffre	100
	 Règle le siège passager avant à partir du siège conducteur	117	⑨	 Fonction d'interrupteur prioritaire pour les commandes dans l'habitacle arrière	76
⑤	 Chauffage des sièges	121			
	 Ventilation des sièges	122			
⑥	    Règle et rabat ou redresse les rétroviseurs extérieurs électriquement	125			



## Arrière

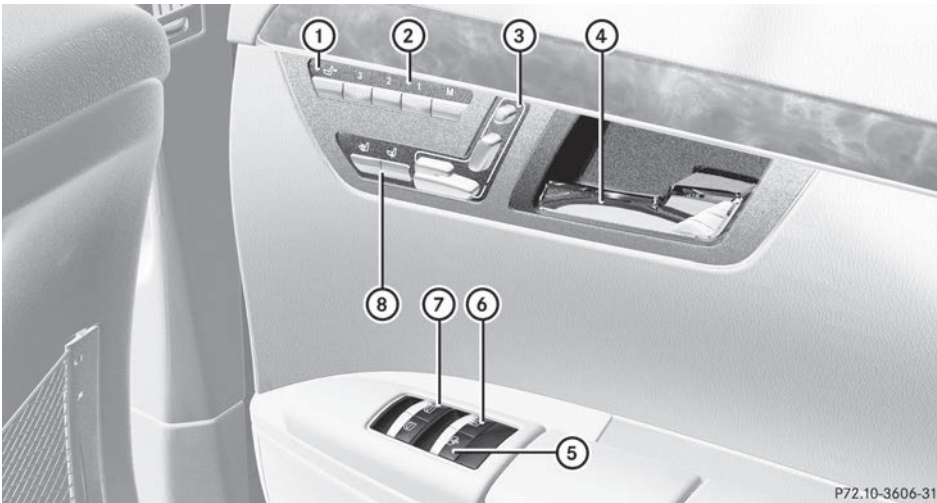

P72.10-3606-31

	Fonction	Page
①	Ajuste le siège passager avant à partir de l'arrière	118
②	Fonction mémoire	127
③	Règle le siège électriquement	117
④	Ouvre la porte	95
⑤	Store à enroulement	489
⑥	Utilise le store à enroulement arrière pour le toit panoramique avec panneau coulissant/dépliant depuis l'arrière	109

	Fonction	Page
⑦	Ouvre/ferme les vitres latérales Ouvre/ferme les stores à enroulement dans les vitres latérales arrière	102 103
⑧	Règle le chauffage du siège Règle la ventilation du siège	121 122

## Sièges arrière



P91.12-3341-31

Du premier coup d'œil

	Fonction	Page		Fonction	Page
①	Porte-gobelets sous l'accoudoir du siège arrière	488	④	Compartiment de rangement dans l'accoudoir du siège arrière	484
②	Porte-gobelets dans l'accoudoir du siège arrière	488	⑤	Boîte de rangement dans le dossier du siège arrière	485
③	Panneau de commande pour le siège anatomique dans l'habitacle arrière	120			



Informations utiles .....	50
Sécurité des occupants .....	50
Transport des enfants .....	70
Alarme panique .....	77
Systèmes de sécurité active .....	77
Protection antivol .....	84

### Informations utiles

- i** Ce Guide du conducteur décrit tous les dispositifs, de série ou optionnels, offerts pour le véhicule au moment de la publication du Guide. Des différences sont possibles entre les pays. À noter qu'il est possible que votre véhicule ne soit pas équipé de toutes les caractéristiques décrites dans le présent guide. Ceci s'applique également aux systèmes et fonctions portant sur la sécurité du véhicule.
- i** Veuillez lire l'information sur les ateliers spécialisés (▷ page 34).

### Sécurité des occupants

#### Vue d'ensemble de la sécurité des occupants

Cette section contient les plus importantes informations au sujet des systèmes de retenue du véhicule.

Le système de retenue comprend:

- les ceintures de sécurité
- les systèmes de retenue pour enfants
- les ancrages de sièges d'enfant de type LATCH (ISOFIX)

Une protection additionnelle est fournie par:

- le système SRS (Système de retenue supplémentaire)
- l'appuie-tête NECK-PRO/appuie-tête de luxe NECK-PRO
- PRE-SAFE®
- les composantes des systèmes de coussins gonflables avec:
  - Témoin PASSENGER AIR BAG OFF
  - siège du passager avant avec système de classification de l'occupant (OCS)

Les différents systèmes de coussins gonflables agissent indépendamment les uns des autres. Les fonctions protectrices du système agissent conjointement les unes avec les

autres. Ce ne sont pas tous les coussins gonflables qui sont déployés lors d'un accident.

#### ATTENTION

Toute modification ou tout travail non conforme effectués sur les pièces des systèmes de retenue ou sur leur câblage, de même que toute intervention sur les systèmes électroniques mis en réseau peuvent compromettre le fonctionnement des systèmes de retenue.

Les airbags et les rétracteurs de ceinture pourraient alors ne pas se déclencher en cas d'accident alors que la décélération est suffisante, ou se déclencher de manière intempestive. Ne modifiez donc jamais les systèmes de retenue. N'intervenez en aucun cas de manière inappropriée sur les composants électroniques ou sur leurs logiciels.

- i** Voir «Enfants dans le véhicule» (▷ page 70) pour des informations sur les enfants et les bébés voyageant dans le véhicule, ainsi que sur les systèmes de retenue pour enfants et bébés.

### Système SRS (systèmes de retenue supplémentaires)

#### Introduction

Le système SRS comprend:

- les témoins avertisseurs 
- les coussins gonflables
- l'unité de commande des coussins gonflables (avec détecteurs d'impact)
- les rétracteurs-enrouleurs d'urgence
- les limiteurs de force des ceintures de sécurité

Le système SRS réduit le risque que les occupants n'entrent en contact avec l'intérieur du véhicule en cas d'accident. Le système peut aussi réduire les forces auxquelles sont soumises les occupants du véhicule en cas d'impact.

## Voyant d'alerte SRS

Les fonctions du SRS sont vérifiées régulièrement lorsque le contact est établi et que le moteur tourne. Par conséquent, les anomalies peuvent être détectées à temps.

Le témoin avertisseur SRS  au combiné d'instruments s'allume lorsque le contact est établi. Il s'éteint après quelques secondes suivant le démarrage du moteur.

Les composants SRS sont en état de fonctionnement lorsque le témoin SRS  n'est pas allumé alors que le moteur tourne.

### ATTENTION

L'autodiagnostic SRS a détecté un défaut lorsque le voyant d'alerte SRS  :

- ne s'allume pas du tout
- ne s'éteint pas 4 secondes environ après le démarrage du moteur
- s'allume après le démarrage du moteur ou pendant la marche

Pour votre sécurité, Mercedes-Benz vous recommande vivement de faire immédiatement contrôler le système par un concessionnaire Mercedes-Benz agréé. Sinon, le SRS pourrait ne pas être activé en cas d'accident, quand cela est nécessaire, ce qui pourrait occasionner des blessures graves, voire mortelles. En outre, le SRS peut se déclencher inopinément et sans raison, ce qui peut également provoquer des blessures.

Si des travaux ont été exécutés de manière incorrecte sur le SRS, le SRS risque en outre de ne plus être opérationnel ou un airbag risque de se déclencher de manière intempestive. Les travaux sur le SRS doivent par conséquent être effectués uniquement par du personnel qualifié. Adressez-vous à un concessionnaire Mercedes-Benz agréé.

S'il est nécessaire de modifier le système d'airbags pour l'adapter à une personne ayant un handicap physique, contactez un concessionnaire Mercedes-Benz agréé pour plus de détails. Uniquement pour les États-Unis: contactez notre Centre d'assistance à la clientèle

au numéro 1-800-FOR-MERcedes (1-800-367-6372) pour plus de détails.

## Directives de sécurité pour les ceintures de sécurité, les rétracteurs de ceinture (ETD) et les airbags

### ATTENTION

- Les ceintures de sécurité qui sont endommagées ou qui ont été fortement sollicitées lors d'un accident doivent être remplacées. Leurs points d'ancrage doivent également être contrôlés. Utilisez uniquement des ceintures de sécurité qui ont été installées ou fournies par un point de service Mercedes-Benz.
- Les airbags et les rétracteurs de ceinture pyrotechniques contiennent du perchlorate, lequel peut nécessiter un maniement spécial et des mesures de protection de l'environnement particulières. Tenez compte des directives nationales concernant l'élimination de ce produit. En Californie, voir [www.dtsc.ca.gov/HazardousWaste/Perchlorate/index.cfm](http://www.dtsc.ca.gov/HazardousWaste/Perchlorate/index.cfm).
- Les airbags et les rétracteurs de ceinture pyrotechniques sont à usage unique. Les airbags et les rétracteurs de ceinture qui se sont déclenchés doivent être remplacés. En plus des rétracteurs de ceinture pyrotechniques, le système PRE-SAFE® dispose de rétracteurs de ceinture électriques et réversibles.
- Ne faites pas passer les ceintures de sécurité sur des arêtes vives. Elles pourraient se déchirer.
- Ne procédez à aucune modification qui pourrait compromettre l'efficacité des ceintures de sécurité.
- Les ceintures de sécurité ne doivent pas être décolorées ou avoir pris une autre teinte dans la masse car cela peut réduire considérablement leur résistance. En cas de collision, elles ne peuvent alors pas offrir une protection suffisante.

- Ne procédez à aucune modification sur les composants du SRS ou sur leur câblage.
- Ne modifiez et n'enlevez aucun composant du SRS.
- Ne posez pas de garnitures, housses, auto-collants, etc. supplémentaires sur les éléments suivants :
  - le rembourrage du volant
  - l'habillage de l'airbag frontal du passager
  - les joues extérieures des sièges avant
  - les garnitures latérales situées à côté du dossier de la banquette arrière
  - la garniture du cadre de toit
- Ne montez pas d'appareils électriques ou électroniques supplémentaires sur ou à proximité des composants du SRS ou de leur câblage.
- Enlevez les objets (paquets, sacs à main, parapluies, par exemple) qui se trouvent dans la zone située entre les airbags et les occupants.
- N'accrochez pas d'objets, tels que des cintres, aux portemanteaux ou aux poignées de maintien situés au-dessus de la porte. Ces objets pourraient être projetés dans l'habitacle et occasionner des blessures à la tête et à d'autres parties du corps lors du déclenchement de l'airbag rideau.
- Après déclenchement des airbags, les composants des airbags sont brûlants. Ne les touchez pas.
- Ne posez jamais les pieds sur le combiné d'instruments ou le siège. Posez toujours les deux pieds sur le sol devant le siège.
- Des travaux de réparation exécutés de manière incorrecte risquent d'entraîner la défaillance du SRS ou le déclenchement intempestif d'un airbag. Les travaux sur le SRS doivent par conséquent être effectués uniquement par un service après-vente qualifié. Adressez-vous à un point de service Mercedes-Benz.
- Pour votre sécurité ainsi que celle d'autres personnes, tenez toujours compte de nos consignes de sécurité lors de la mise au

rebut des airbags et des rétracteurs de ceinture. Elles sont disponibles dans tous les points de service Mercedes-Benz.

- En raison de la très grande vitesse de déploiement des airbags, du volume nécessaire pour leur gonflage et de leur matériau, le déclenchement des airbags peut entraîner des écorchures ou d'autres blessures éventuellement plus graves.

Si le véhicule est revendu, il est fortement recommandé d'informer le propriétaire suivant que ce véhicule est équipé du système SRS. Référez aussi le propriétaire subséquent à la section concernée du Guide du conducteur.

## Airbags

### Consignes de sécurité importantes

#### ATTENTION

Les coussins gonflables sont conçus pour réduire le risque de blessures et de décès en cas de certains

- impacts frontaux (coussins gonflables avant du conducteur et du passager avant)
- impacts latéraux (coussins gonflables latéraux et rideaux gonflables latéraux)
- capotage (rideaux gonflables latéraux)

Cependant, il n'existe à l'heure actuelle aucun système qui puisse éliminer totalement les blessures et leurs conséquences.

Lors du déploiement des coussins gonflables, une petite quantité de poudre est libérée. La poudre ne constitue généralement pas un danger pour la santé et n'indique pas un incendie dans le véhicule. Afin de prévenir les difficultés respiratoires potentielles, quitter le véhicule dès qu'il est sécuritaire de le faire. Si on ressent des difficultés respiratoires mais qu'il est impossible de sortir du véhicule après le déploiement du coussin gonflable, ouvrir une vitre ou une porte pour faire entrer l'air frais.

**⚠ ATTENTION**

Afin de réduire le risque de blessures lors du déploiement des airbags frontaux, le conducteur et le passager doivent toujours adopter une position assise correcte et boucler leur ceinture de sécurité.

Pour une protection maximale en cas de collision, adoptez toujours une position assise normale avec le dos appuyé contre le dossier. Bouclez votre ceinture de sécurité et assurez-vous qu'elle est bien appliquée sur le corps.

Une position assise et une position des mains sur le volant correctes contribuent à maintenir une distance de sécurité par rapport à l'airbag qui, lorsqu'il se déclenche, le fait avec une vitesse et une force considérables. Les occupants qui n'ont pas bouclé leur ceinture de sécurité, qui ne sont pas assis correctement ou qui sont trop près d'un airbag peuvent être gravement, voire mortellement blessés par l'airbag lorsque celui-ci se déploie brusquement avec beaucoup de force :

- Asseyez-vous le plus droit possible en appuyant le dos contre le dossier après avoir bouclé correctement votre ceinture de sécurité.
- Reculez le siège du conducteur le plus possible, mais de manière à pouvoir manipuler les éléments de commande sans difficulté. La distance entre le milieu de la poitrine du conducteur et le centre de l'habillage de l'airbag frontal situé sur le volant doit être de 10 pouces (25 cm) au minimum. Vous devriez pouvoir obtenir cette distance par un réglage du siège et du volant. En cas de difficultés, adressez-vous à un Concessionnaire Mercedes-Benz agréé.
- Ne penchez pas trop la tête et la poitrine vers le volant ou la planche de bord.
- Saisissez le volant uniquement par la couronne et par l'extérieur. Si vous saisissez le volant par l'intérieur, le risque de blessures aux mains ou aux bras et leur gravité potentielle augmentent en cas de déclenchement de l'airbag.

- Si le siège du passager est occupé, reculez-le le plus possible pour l'éloigner de la planche de bord.
- Les occupants du véhicule, notamment les enfants, ne doivent jamais appuyer leur corps ou leur tête contre les portes, dans la zone de déploiement des airbags latéraux. Cela pourrait entraîner des blessures graves, voire mortelles en cas de déclenchement de l'airbag latéral. Asseyez-vous toujours le plus droit possible, bouclez correctement votre ceinture de sécurité et utilisez un système de retenue pour enfants en bas âge, un système de retenue pour enfants ou une rehausse de siège adaptés à la taille et au poids de l'enfant.

Si ces instructions ne sont pas respectées, vous ou les autres occupants du véhicule risquez d'être gravement blessés.

Si vous vendez le véhicule, vous devez impérativement attirer l'attention de l'acheteur sur ces consignes de sécurité. Remettez ce Guide du conducteur à l'acheteur.

**⚠ ATTENTION**

La recherche sur les accidents indique que le siège arrière est l'endroit le plus sécuritaire pour un enfant voyageant en automobile.

À noter cependant que le risque de blessures causées par les coussins gonflables latéraux, existe si les occupants, surtout les enfants, ne sont pas correctement assis ou retenus dans les sièges adjacents à des coussins gonflables latéraux, prévus pour se déployer rapidement en cas de collision latérale.

Afin d'éviter le risque de blessures, se conformer aux directives suivantes:

- (1) Les occupants, surtout les enfants, ne devraient jamais se placer, ou pencher la tête, dans l'aire de la porte où le coussin gonflable latéral pourrait se déployer. En cas de déploiement des coussins gonflables latéraux, ils pour-



- raient subir de graves blessures, voire la mort.
- (2) Toujours s'asseoir en position presque verticale, porter correctement la ceinture de sécurité et utiliser un siège de bébé, siège d'enfant ou rehausseur approprié à la taille et au poids de l'enfant, et pour les enfants de moins de 12 ans, utiliser un système de retenue, siège d'enfant ou rehausseur approprié à la taille et au poids de l'enfant.
  - (3) Toujours boucler correctement les ceintures de sécurité.

Même en suivant ces directives, s'il était plus sécuritaire pour les occupants du siège arrière de faire désactiver les coussins gonflables latéraux arrière, en faire la demande écrite au Concessionnaire Mercedes-Benz agréé, qui pourra se charger de ce travail moyennant des frais supplémentaires.

Veuillez contacter votre Concessionnaire Mercedes-Benz agréé, ou le Service à la clientèle (au Canada) au 1-800-387-0100, ou le Centre d'assistance à la clientèle (aux É.-U.) au 1-800-FOR-MERCEdes (1-800-367-6372) pour plus de détails.

Les coussins gonflables ne se déploient que si l'unité de contrôle du coussin détecte le besoin de le déployer. Seulement en de telles situations fourniront-ils une protection supplémentaire.

Le conducteur et le passager doivent toujours porter leur ceinture de sécurité. Autrement, les coussins gonflables ne seront pas en mesure de fournir la protection additionnelle.

Dans le cas de collisions autres ou de collisions sous le seuil de déploiement des coussins gonflables, les coussins ne se déploieront pas. Le conducteur et les passagers seront alors protégés dans les limites permises par le port d'une ceinture de sécurité correctement bouclée. Une ceinture correcte-

ment bouclée est aussi requise pour la protection adéquate lors d'un capotage.

Les coussins gonflables procurent une protection additionnelle; cependant, ils ne remplacent pas les ceintures de sécurité. Tous les occupants doivent boucler leur ceinture de sécurité, peu importe que le véhicule soit équipé de coussins gonflables ou non.

Pour la sécurité du conducteur et du passager, il est important de remplacer les coussins gonflables qui se sont déployés et de faire réparer tout coussin gonflable défectueux. Ceci permettra d'assurer que les coussins gonflables continuent de fournir une protection additionnelle aux occupants en cas de collision.

### Airbags frontaux

Les coussins gonflables avant augmentent la protection de la tête et de la poitrine pour le conducteur et le passager avant.

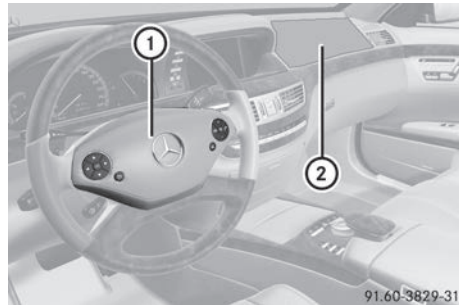

Le coussin gonflable du conducteur ① se déploie devant le volant de direction; le coussin gonflable avant du passager avant ② se déploie devant et au-dessus de la boîte à gants.

Ils sont déployés:

- en cas de certaines collisions frontales
- si le système détermine que le déploiement du coussin gonflable peut offrir une protection supplémentaire à celle fournie par la ceinture de sécurité

- si la ceinture de sécurité est bouclée
- indépendamment des autres coussins gonflables déployés dans le véhicule

En cas de renversement du véhicule, les coussins gonflables avant ne sont généralement pas déployés. Si le système détecte une décélération élevée du véhicule en direction longitudinale, les coussins gonflables avant sont déployés.

Votre véhicule est équipé de deux coussins gonflables avant adaptatifs à déploiement en deux étapes. En cas de collision, l'unité de contrôle du coussin gonflable évalue la décélération du véhicule. Lors de la première étape de déploiement, le coussin gonflable avant est rempli de suffisamment de gaz propulseur pour réduire le risque de blessures. Le coussin gonflable avant est complètement déployé si un deuxième seuil de déploiement est excédé en quelques millisecondes.

Le déploiement du coussin gonflable avant du passager avant est de plus influencé par la catégorie de poids du passager, tel qu'identifié par le Système de classification des occupants (OCS) (▷ page 57).

Plus l'occupant du siège passager est léger, plus la décélération requise (prédite au début de l'impact) du véhicule devra être élevée pour permettre le déploiement de la deuxième étape de gonflement du coussin gonflable avant du passager avant. Durant la deuxième étape, les coussins gonflables avant sont gonflés avec le maximum de gaz propulseur disponible.

Les coussins gonflables avant ne sont pas déployés dans des situations où un impact de faible sévérité est prédit. Dans ce cas, les occupants sont protégés par les ceintures de sécurité bouclées.

Le coussin gonflable avant du passager avant sera seulement déployé si:

- le système, selon les données du capteur de poids de l'OCS, détecte la présence d'un occupant sur le siège passager avant.
- le témoin  **PASS AIR BAG OFF** dans la console centrale n'est pas allumé (▷ page 57).
- l'unité de commande du coussin gonflable prévoit un impact de grande sévérité.

### Airbags latéraux

#### ATTENTION

Les capteurs de pression des coussins gonflables latéraux sont placés dans les portes. Ne modifier aucun composant des portes ou des garnitures de portes incluant, par exemple, l'ajout de haut-parleurs de portes.

Tout travail de réparation mal effectué sur les portes, ou la modification/ajout de composants aux portes risque de rendre les coussins gonflables latéraux inefficaces ou d'entraîner leur déploiement imprévu. Par conséquent, faire effectuer le travail sur les portes seulement par un technicien qualifié. Contacter un Concessionnaire Mercedes-Benz agréé.

#### ATTENTION

N'utiliser que des couvre-sièges testés et approuvés par Mercedes-Benz pour votre véhicule. Dans le cas contraire, les couvre-sièges pourraient nuire ou empêcher le déploiement des coussins gonflables latéraux. Contacter un Concessionnaire Mercedes-Benz agréé pour vérifier la disponibilité.

Lorsqu'ils sont déployés, les coussins gonflables latéraux sont conçus pour fournir une protection accrue au thorax des occupants du côté du véhicule où la collision a lieu. Cependant, ils ne protègent pas:

- la tête
- le cou
- les bras

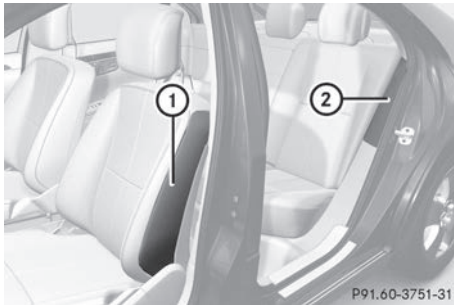

Les coussins gonflables avant latéraux ① et les coussins gonflables arrière latéraux ② se déploient près des coussins de sièges aux places extérieures.

Les coussins gonflables latéraux se déploient:

- sur le côté où survient l'impact
- lors de l'impact accompagné d'une décélération ou d'une accélération élevée du véhicule en direction latérale (par ex. un impact latéral).
- indépendamment de l'usage des ceintures de sécurité
- indépendamment des coussins gonflables avant
- indépendamment des rétracteurs-enrouleurs d'urgence (ETD)

En cas de renversement du véhicule, les coussins gonflables latéraux ne sont généralement pas déployés. Exception: si le système détecte une décélération ou une accélération élevée du véhicule en direction latérale et détermine que le déploiement du coussin gonflable peut offrir une protection supplémentaire à celle fournie par la ceinture de sécurité.

Les coussins gonflables latéraux ne se déploient pas lors de collisions latérales qui n'excèdent pas les seuils de déploiement pré-réglés pour une accélération/décélération latérale. Dans ce cas, les occupants sont protégés par les ceintures de sécurité bouclées.

Le coussin gonflable latéral du côté passager avant ne se déploiera pas dans les conditions suivantes:

- l'OCS détecte que le siège du passager avant n'est pas occupé.
- la ceinture de sécurité du passager avant n'est pas bouclée.

Le coussin gonflable latéral du passager avant se déploiera si la ceinture de sécurité du passager avant est bouclée, peu importe que le siège du passager avant soit occupé ou non.

### Airbags rideaux

Lors du déploiement, les rideaux gonflables latéraux visent à fournir une protection accrue de la tête (mais pas de la poitrine ni des bras) aux occupants du côté du véhicule où survient l'impact.

Les rideaux gonflables latéraux sont intégrés dans le côté du cadre de toit et se déploient près du montant A et du montant C du véhicule.

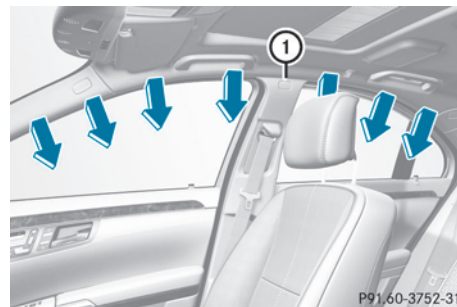

Les rideaux gonflables latéraux ① se déploient:

- du côté où survient l'impact
- au début de l'impact accompagné d'une décélération ou d'une accélération élevée du véhicule en direction latérale (par ex. un impact latéral)
- peu importe si le siège passager avant est occupé
- peu importe si la ceinture de sécurité est bouclée ou non



- en cas de capotage, lorsque le système détecte que le déploiement du rideau gonflable latéral peut offrir une protection additionnelle à celle fournie par la ceinture de sécurité
- indépendamment des coussins gonflables avant

Les rideaux gonflables latéraux ① ne se déploient pas lors de collisions qui n'excèdent pas les seuils de déploiement prédéterminés en cas d'accélération/décélération du véhicule. Dans ce cas, les occupants sont protégés par les ceintures de sécurité bouclées.

### Système de classification des occupants (OCS)

#### Mode de fonctionnement du système de classification des occupants

Le système de classification de l'occupant (OCS) catégorise l'occupant sur le siège passager avant grâce à un capteur de poids. Le coussin gonflable avant du passager avant est automatiquement désactivé pour certaines catégories de poids. Le témoin

 **PASS AIR BAG OFF** montre le statut actuel. Si le témoin  **PASS AIR BAG OFF** est allumé, le coussin gonflable avant du siège passager est désactivé.

Le système ne désactive pas:

- le coussin gonflable latéral
- le rideau gonflable latéral
- les enrouleurs-rétracteurs d'urgence (ETD)

Pour être correctement classifié, le passager avant doit s'asseoir:

- avec la ceinture de sécurité adéquatement bouclée
- dans la position la plus droite possible, le dos appuyé contre le dossier du siège
- avec les pieds sur le plancher

Si le passager avant transfère son poids ailleurs dans le véhicule (en s'appuyant sur les accoudoirs, par exemple), le système OCS



risque de ne pouvoir déterminer sa catégorie de poids.

Si le siège passager avant, le recouvrement de siège ou le coussin de siège sont endommagés, faire effectuer les réparations nécessaires chez un Concessionnaire Mercedes-Benz agréé.

Par mesure de sécurité, Mercedes-Benz recommande de n'utiliser que des accessoires approuvés par Mercedes-Benz.

Tant le conducteur que le passager devraient toujours vérifier le témoin  **PASS AIR BAG OFF** pour déterminer si le passager est correctement positionné.

#### ATTENTION

Si le voyant  **PASS AIR BAG OFF** s'allume alors qu'un adulte ou une personne d'assez grande taille occupe le siège du passager, demandez au passager de modifier sa position sur le siège jusqu'à ce que le voyant  **PASS AIR BAG OFF** s'éteigne.

En cas de collision, le calculateur des airbags empêche le déclenchement de l'airbag frontal du passager si l'OCS détecte que le passager a un poids inférieur ou égal au poids typique d'un enfant de 12 mois installé dans un système de retenue pour enfants standard ou s'il détecte que le siège du passager n'est pas occupé.

Si l'OCS détecte que le passager a un poids inférieur ou égal au poids typique d'un enfant de 12 mois installé dans un système de retenue pour enfants standard, le voyant

 **PASS AIR BAG OFF** s'allume au démarrage du moteur et reste allumé en permanence. Cela indique que l'airbag frontal du passager est désactivé.



Si l'OCS détecte que le siège du passager n'est pas occupé, le voyant  **PASS AIR BAG OFF** s'allume au démarrage du moteur et reste allumé en permanence. Cela indique que l'airbag frontal du passager est désactivé.

Si l'OCS détecte que le passager a un poids supérieur au poids typique d'un enfant de 12 mois installé dans un système de retenue

pour enfants standard et qu'il s'agit d'une personne de petite taille (un adolescent ou un adulte de petite taille, par exemple), le voyant



PASS AIR BAG OFF

s'allume au démarrage du moteur pendant 6 secondes environ. En fonction du poids détecté par le capteur qui se trouve dans le siège du passager, il s'éteint ensuite ou il reste allumé en permanence. Si le voyant  PASS AIR BAG OFF est allumé, c'est que l'airbag frontal du passager est désactivé. Si le voyant  PASS AIR BAG OFF est éteint, c'est que l'airbag frontal du passager est activé.

Si l'OCS détecte que le passager est un adulte ou une personne d'assez grande taille, le voyant  PASS AIR BAG OFF s'allume au démarrage du moteur pendant 6 secondes environ, puis s'éteint. Cela indique que l'airbag frontal du passager est activé.

Si le voyant  PASS AIR BAG OFF est allumé, c'est que l'airbag frontal du passager est désactivé et ne se déclencherà pas.

Si le voyant  PASS AIR BAG OFF n'est pas allumé, c'est que l'airbag frontal du passager est activé et se déclencherà

- dans certains cas de collision frontale
- si une valeur seuil prééglée pour le déclenchement est dépassée lors de la collision
- indépendamment des airbags latéraux

Lorsque l'airbag frontal du passager se déclenche, la vitesse de gonflage est influencée par

- l'intensité de la décélération du véhicule analysée par le calculateur des airbags
- la catégorie de poids du passager déterminée par l'OCS

Pour plus d'information, voir «Messages d'affichage des coussins gonflables» (> page 443).



#### ATTENTION

Selon les statistiques d'accidents, les enfants sont plus en sécurité lorsque bien retenus sur les sièges arrière, plutôt que dans un système de retenue sur le siège passager avant. Par conséquent, il est fortement recommandé

d'asseoir les enfants sur les sièges arrière du véhicule dans tous les cas possibles. Peu importe l'emplacement du siège, les enfants de 12 ans et moins doivent être assis et correctement retenus dans des sièges d'enfants appropriés, sièges d'appoint ou rehausseurs recommandés pour leurs tailles et poids.





Le système de retenue pour bébé ou enfant doit être correctement retenu avec la ceinture de sécurité du véhicule, la ceinture de siège et la sangle de retenue supérieure ou les ancrages inférieurs et la sangle de retenue supérieure, conformément aux instructions du fabricant du siège d'enfant.

Les occupants, spécialement les enfants, doivent toujours s'asseoir aussi droit que possible, boucler correctement les ceintures de sécurité et utiliser des sièges pour enfants, systèmes de retenue pour enfants ou rehausseurs recommandés pour leurs tailles et leurs poids.

Les enfants peuvent être tués ou gravement blessés par le déploiement d'un coussin gonflable. Lorsque les circonstances exigent d'asseoir un enfant sur le siège passager avant, prendre note des informations importantes suivantes:

- Votre véhicule est équipé de la technologie des coussins gonflables conçue pour désactiver le coussin gonflable du siège passager avant de votre véhicule lorsque le système détecte le poids typique d'un enfant de 12 mois ou moins de même que le poids d'un siège d'enfant standard approprié sur le siège passager avant.
- Un enfant assis dans un siège d'enfant orienté vers l'arrière sur le siège passager avant sera blessé grièvement, voire mortellement, si le coussin gonflable avant du siège passager avant se déploie lors d'un accident, ce qui peut arriver dans certaines circonstances, même lorsque la technologie de coussin gonflable est installée dans le véhicule. La seule façon d'éliminer complètement ce risque est de ne jamais placer un enfant dans un siège faisant face à

l'arrière sur le siège passager avant. Par conséquent, on recommande fortement de toujours installer les sièges d'enfant orientés vers l'arrière sur le siège arrière.

- Si les circonstances exigent d'installer un siège d'enfant faisant face à l'arrière sur le siège passager avant, s'assurer que le témoin  **PASS AIR BAG OFF** est allumé, indiquant que le coussin gonflable du siège passager avant est désactivé. Dans l'éventualité où le témoin  **PASS AIR BAG OFF** n'est pas allumé ou s'éteint lorsque le siège d'enfant est installé, en vérifier l'installation. Vérifier périodiquement le témoin  **PASS AIR BAG OFF** pendant la conduite pour s'assurer que le témoin  **PASS AIR BAG OFF** est allumé. Si le témoin  **PASS AIR BAG OFF** s'éteint ou reste éteint, ne pas transporter un enfant sur le siège passager avant tant que le système n'a pas été réparé.

Un enfant assis dans un siège d'enfant orienté vers l'arrière sur le siège passager avant risque d'être blessé grièvement, voire mortellement, en cas de déploiement du coussin gonflable avant du siège passager avant.

- En assujettissant un enfant dans un système de retenue pour enfant orienté vers l'avant dans le siège passager avant, il faut:
  - reculer le siège le plus possible
  - utiliser un système de retenue ou un siège d'enfant approprié à l'âge et à la taille de l'enfant.
  - retenir le siège d'enfant avec la ceinture de sécurité du véhicule, en tenant compte des instructions du fabricant du siège d'enfant.
- Pour les enfants plus grands qu'un enfant typique de 12 mois, le coussin gonflable avant du siège passager avant peut être activé ou désactivé.

Si le coussin gonflable du conducteur se déploie, ceci ne signifie pas que le coussin gonflable avant du siège passager avant doit aussi se déployer:

Le système OCS peut déterminer que ce siège:

- est soit vide, soit occupé par une personne ayant un poids d'un enfant typique de 12 mois assis dans un siège d'enfant standard
- est occupé par une personne de petite taille (un jeune adolescent ou un adulte de petite taille, par exemple)
- est occupé par un enfant dans un siège d'enfant, dont le poids est supérieur à celui d'un enfant typique de 12 mois.

Ce qui précède constitue un exemple de situations lors desquelles le système OCS désactive le coussin gonflable avant du siège passager avant. La désactivation survient même si la collision répond aux critères de déploiement du coussin gonflable du siège conducteur.

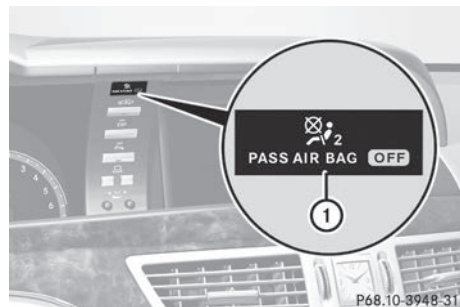

Si la clé SmartKey a été retirée du commutateur de démarrage ou se trouve ne position **0**, le témoin  **PASS AIR BAG OFF** ① ne s'allume pas

#### **ATTENTION**

Si le voyant rouge SRS  qui se trouve sur le combiné d'instruments et le voyant

 **PASS AIR BAG OFF** sont allumés en même temps, c'est que l'OCS présente un défaut. Dans ce cas, l'airbag frontal du passager est désactivé. Faites contrôler le système dès que possible par des techniciens qualifiés. Adressez-vous à un point de service Mercedes-Benz.

Faites réparer le siège uniquement par un point de service Mercedes-Benz.

Pour vous assurer du fonctionnement correct du système d'airbags et de l'OCS :

- Asseyez-vous le plus droit possible en appuyant le dos contre le dossier après avoir bouclé correctement votre ceinture de sécurité.
- Pour que l'OCS puisse déterminer correctement la classe de poids du passager, celui-ci doit être assis de manière à ce qu'il repose de tout son poids sur l'assise.
- Lisez tous les avertissements qui figurent dans ce chapitre et tenez-en compte.

### Autodiagnostic du système

Le témoin  **PASS AIR BAG OFF** s'allume lorsque le conducteur :

- tourne la clé SmartKey à la position **1** ou **2** dans le commutateur d'allumage
- appuie une ou deux fois sur le bouton marche/arrêt KEYLESS-GO

Si un occupant adulte est bien assis sur le siège du passager avant et que le système OCS détecte qu'il s'agit d'un occupant adulte, le témoin  **PASS AIR BAG OFF** s'allumera et s'éteindra ensuite après environ six secondes.

Si le siège n'est pas occupé et que le système OCS détecte que le siège passager avant est vide, le témoin  **PASS AIR BAG OFF** s'allumera et restera allumé.

#### ATTENTION

Si le témoin  **PASS AIR BAG OFF** ne s'allume pas, le système ne fonctionne pas. Consulter un Concessionnaire Mercedes-Benz agréé avant d'asseoir un enfant sur le siège passager avant.

Pour plus d'information, voir la section «Problèmes avec le système de classification de l'occupant» (▷ page 61).

#### ATTENTION

Ne placez pas d'objets entre l'assise et le système de retenue pour enfants (des coussins,

par exemple) car cela réduit l'efficacité de l'OCS. Le dessous du système de retenue pour enfants doit reposer entièrement sur l'assise du siège du passager et toute la surface arrière être appuyée contre le dossier. Réglez l'inclinaison du dossier du siège du passager si nécessaire.

En cas d'accident, un système de retenue pour enfants qui n'est pas monté correctement peut blesser l'enfant au lieu d'augmenter sa protection.



Lors du montage d'un système de retenue pour enfants, tenez compte des indications du fabricant.

## Problèmes relatifs au système de classification des occupants

Problèmes	Causes et conséquences possibles et ► Solutions
<p>Le témoin  s'allume et reste allumé.</p> <p>La personne sur le siège passager avant:</p> <ul style="list-style-type: none"> <li>• possède le poids d'un adulte typique</li> <li>• a été évaluée par le système comme n'étant pas un enfant</li> </ul>	<p>Le système OCS est défectueux.</p> <ul style="list-style-type: none"> <li>► Faire vérifier le système OCS dès que possible chez un Concessionnaire Mercedes-Benz agréé.</li> <li>► Observer les messages additionnels dans l'affichage multifonction (► page 443).</li> </ul>

### ATTENTION

Si le témoin  s'allume et demeure allumé alors que le poids typique d'un adulte ou d'un individu dont le poids est supérieur à celui d'un petit individu a été détecté sur le siège passager, le système détermine alors que l'occupant ne peut pas être un enfant. Ne pas permettre à tout occupant d'utiliser le siège passager jusqu'à ce que le système ait été réparé.

Problèmes	Causes et conséquences possibles et ► Solutions
<p>Le témoin  ne s'allume pas et/ou ne reste pas allumé.</p> <p>Le siège passager avant est:</p> <ul style="list-style-type: none"> <li>• inoccupé</li> <li>• occupé par un poids allant à celui d'un enfant typique de 12 mois assis dans un siège d'enfant standard.</li> </ul>	<p>Le système OCS est défectueux.</p> <ul style="list-style-type: none"> <li>► S'assurer qu'il n'y a aucun objet entre le coussin du siège et le siège d'enfant.</li> <li>► Vérifier l'installation du siège d'enfant.</li> <li>► S'assurer qu'aucun objet n'applique un poids additionnel sur le siège.</li> <li>► Si le témoin  ne s'allume pas, faire vérifier le système OCS dès que possible chez un Concessionnaire Mercedes-Benz agréé. Ne pas transporter un enfant sur le siège passager avant tant que le système OCS est défectueux.</li> <li>► Observer les messages additionnels dans l'affichage multifonction (► page 443).</li> </ul>

### ATTENTION

Si le témoin  ne s'allume pas ou reste éteint alors que le poids d'un enfant moyen de 12 mois ou moins dans un siège standard pour enfant se trouve sur le siège passager avant, ou que celui-ci n'est pas occupé, ne pas transporter d'enfant sur le siège passager tant que le système n'aura pas été réparé.



**PRE-SAFE® (protection préventive des occupants)****⚠ ATTENTION**

Le système PRE-SAFE® sert à réduire les conséquences d'un accident pour les occupants du véhicule à condition que ceux-ci aient correctement bouclé leur ceinture de sécurité. Bien que votre véhicule soit équipé du système PRE-SAFE®, le risque de blessure en cas d'accident ne peut pas être exclu. Par conséquent, conduisez toujours prudemment et adaptez votre style de conduite aux conditions routières, météorologiques et de circulation du moment.

PRE-SAFE® prend des mesures préventives pour protéger les occupants dans certaines situations dangereuses.

PRE-SAFE® intervient:

- si BAS PLUS intervient fortement sur des véhicules avec DISTRONIC PLUS
- si, sur les véhicules avec DISTRONIC PLUS, le système de capteur radar détecte un imminent danger de collision dans certaines situations
- dans des situations critiques de conduite, par exemple, lorsque les limites physiques sont excédées et que le véhicule effectue de sévères sous-virages ou survirages

PRE-SAFE® prend les mesures suivantes selon la situation dangereuse détectée:

- les ceintures de sécurité avant sont mises sous tension.
- le siège du passager avant ou les sièges adjacents aux portes réglables électriquement à l'arrière sont réglés s'ils sont dans une position non favorable.
- véhicules avec siège anatomique ou siège anatomique actif: la pression d'air dans les renforts latéraux des coussins de sièges et du dossier est augmentée.
- véhicules avec sièges anatomiques à l'arrière: la pression d'air dans le dossier des

renforts latéraux des sièges adjacents aux portes à l'arrière est accrue.

- si le véhicule dérape, le toit vitré coulissant/toit panoramique avec panneau coulissant/dépliant électrique et les vitres latérales sont fermées jusqu'à ce qu'il ne reste qu'une petite ouverture.

Si la situation dangereuse survient sans accident, PRE-SAFE® relâche le prétendeur de ceinture. La pression d'air dans les renforts latéraux du siège anatomique/siège anatomique actif est de nouveau réduite. Tous les réglages faits par PRE-SAFE® peuvent être inversés.

Si les ceintures de sécurité ne se relâchent pas:

- ▶ Déplacer légèrement le dossier ou le dos du siège, mais seulement lorsque le véhicule est immobile.

Le prétendeur de ceinture est réduit et le mécanisme de verrouillage est relâché.

**⚠ ATTENTION**

Veillez à ce que personne ne soit coincé lors du réglage des sièges.

- Avant de remettre les sièges en position de marche, assurez-vous que le plancher devant et derrière les sièges n'est pas encombré par des objets. Les sièges et/ou les objets risquent d'être endommagés.

Plus d'information concernant le réglage de la ceinture de sécurité, une fonction de commodité intégrée dans PRE-SAFE®, se trouve dans la section «Réglage de la ceinture» (▷ page 67).

**Appuie-tête NECK-PRO/appuie-tête confort NECK-PRO**

Appuie-tête NECK-PRO/Les appuie-tête NECK-PRO augmentent la protection à la tête et au cou du conducteur et du passager avant. En cas de collision arrière d'une certaine sévérité, les appuie-tête NECK-PRO/appuie-tête NECK-PRO de luxe sur les sièges con-

ducteur et passager avant se déplacent vers l'avant et vers le haut. Ceci procure un meilleur support à la tête.

#### ATTENTION

Ne posez pas d'objets, tels que des cintres, sur les appuie-tête NECK-PRO/confort NECK-PRO. Sinon, les appuie-tête NECK-PRO/confort NECK-PRO ne pourraient pas fonctionner correctement et apporter la protection prévue en cas de collision arrière.

#### ATTENTION

Les recouvrements de siège ou d'appuie-tête peuvent entraîner une anomalie lors de l'activation des appuie-tête NECK-PRO/appuie-tête NECK PRO de luxe ou du déploiement des coussins gonflables latéraux, ou ils sont en mesure de prévenir complètement. Par conséquent, les appuie-tête NECK-PRO/appuie-tête NECK PRO de luxe ou les coussins gonflables latéraux pourraient ne pas être en mesure de fournir la protection voulue. Ne pas utiliser de couvre appuie-tête ou couvre-sièges.

Si les appuie-tête NECK-PRO/appuie-tête NECK-PRO de luxe ont été déclenchés lors d'un accident, ils doivent être remis à l'état initial sur le siège du conducteur et du passager avant (▷ page 63). Autrement, la protection additionnelle ne sera pas disponible en cas d'une autre collision arrière. Les appuie-tête NECK-PRO/appuie-tête NECK-PRO de luxe qui ont été déclenchés se sont déplacés vers l'avant et ne peuvent plus être réglés.

#### ATTENTION

Par mesure de sécurité, conduire uniquement lorsque les appuie-tête sont correctement positionnés.

Régler l'appuie-tête pour qu'il soit le plus près possible de la tête, et que le centre supporte l'arrière de la tête à la hauteur des yeux. Ceci diminuera les risques de blessures à la tête et au cou en cas d'accidents ou de situations semblables.

### Réarmement des appuie-tête NECK-PRO après déclenchement

#### Remarques sécuritaires importantes

#### ATTENTION

Pour des raisons de sécurité, faire vérifier les appuie-tête NECK-PRO/appuie-tête NECK-PRO de luxe chez un Concessionnaire Mercedes-Benz agréé après une collision arrière.

#### ATTENTION

En repoussant le coussin de l'appuie-tête NECK-PRO en place, s'assurer de ne pas coincer les doigts entre le coussin et le recouvrement de l'appuie-tête. Dans le cas contraire, des blessures pourraient survenir.

### Appuie-tête NECK-PRO

-  La remise à l'état initial des appuie-tête NECK-PRO exige une grande force. En cas de difficulté à remettre à l'état initial les appuie-tête NECK-PRO, Mercedes-Benz recommande de faire exécuter ce travail par un atelier spécialisé tel un Concessionnaire Mercedes-Benz agréé.

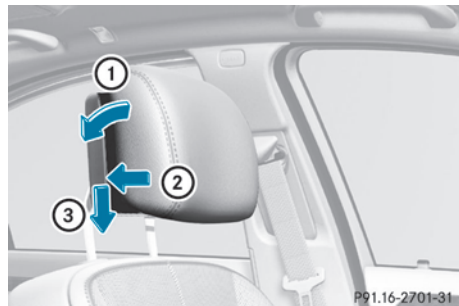

- ▶ Appuyer sur la base du coussin de l'appuie-tête NECK-PRO en direction de la flèche ① jusqu'au bout.
- ▶ Pousser sur le coussin de l'appuie-tête NECK-PRO vers le bas dans le guide en direction de la flèche ③ jusqu'au bout.

- ▶ Ramener fermement sur le coussin de l'appuie-tête NECK-PRO en direction de la flèche ① jusqu'à l'enclenchement.
- ▶ Répéter cette procédure pour le deuxième appuie-tête NECK-PRO.

### Appuie-tête NECK-PRO de luxe

- ❗ En cas de difficulté à remettre à l'état initial les appuie-tête de luxe NECK-PRO, Mercedes-Benz recommande de faire exécuter ce travail par un atelier spécialisé tel un Concessionnaire Mercedes-Benz agréé.

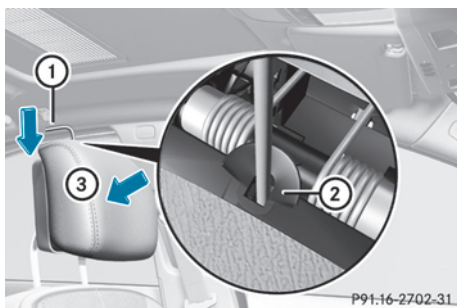

- ▶ Retirer l'outil de remise à l'état initial ① de la trousse d'outils du véhicule dans le coffre.
- ▶ Faire glisser l'outil de remise à l'état initial ① dans le guide ② entre l'appuie-tête de luxe NECK-PRO et le recouvrement arrière de l'appuie-tête.
- ▶ Appuyer sur l'outil de remise à l'état initial ① vers le bas jusqu'à ce que le mécanisme de déploiement du coussin gonflable s'engage.
- ▶ Sortir l'outil de remise à l'état initial ①.
- ▶ Ramener fermement le coussin de l'appuie-tête de luxe NECK-PRO ③ jusqu'à l'enclenchement.
- ▶ Répéter cette procédure pour le deuxième appuie-tête de luxe NECK-PRO.
- ▶ Remettre l'outil de remise à l'état initial ① dans la trousse d'outils du véhicule.

### Ceintures de sécurité

#### Consignes de sécurité importantes

L'utilisation des ceintures de sécurité et de systèmes de retenue pour enfants est obligatoire en vertu de la loi dans tous les 50 états, le district de Columbia, les territoires américains et toutes les provinces canadiennes.

Même si ce n'est pas obligatoire dans certains endroits, tous les occupants du véhicule devraient boucler leur ceinture quand le véhicule est en marche.

- ❗ Pour des informations sur les enfants et les bébés voyageant dans le véhicule, ainsi que sur les systèmes de retenue pour enfants et bébés, voir « Enfants dans le véhicule » (> page 70).

#### ⚠ ATTENTION

Avant de prendre la route, toujours boucler sa ceinture de sécurité. Le conducteur doit toujours s'assurer que tous les occupants sont correctement attachés. Le conducteur et les passagers doivent toujours boucler leurs ceintures de sécurité.

Le défaut de correctement boucler et positionner la ceinture de sécurité augmente considérablement le risque de blessures et leur gravité en cas d'accidents.

En cas d'accident, la gravité des blessures augmente considérablement si la ceinture n'est pas correctement bouclée. Si la ceinture de sécurité n'est pas bouclée, il y a beaucoup plus de risques de heurter l'intérieur du véhicule ou d'en être éjecté. Le conducteur et les passagers risquent d'être gravement blessés, voire tués.

Dans un même accident, la possibilité de blessures graves ou mortelles est moindre si la ceinture de sécurité est correctement bouclée. Les coussins gonflables peuvent protéger comme prévu uniquement si les occupants portent leurs ceintures de sécurité.

**⚠ ATTENTION**

Ne conduisez jamais avec le dossier fortement incliné vers l'arrière car cela peut être dangereux. En cas de collision, vous pourriez glisser sous la ceinture de sécurité. Si vous glissez sous la ceinture de sécurité, celle-ci exerce une pression sur le bas-ventre ou sur le cou. Ceci pourrait entraîner des blessures graves, voire mortelles. Le dossier et la ceinture de sécurité offrent le maintien optimal lorsque vous êtes assis le plus droit possible et que la ceinture de sécurité est bien appliquée sur le corps.

**⚠ ATTENTION**

Le nombre d'occupants dans un véhicule ne doit jamais dépasser le nombre de ceintures de sécurité disponibles. Veillez à ce que chaque occupant soit retenu correctement par une ceinture de sécurité. Une ceinture de sécurité ne doit servir qu'à une seule personne à la fois.

**⚠ ATTENTION**

Les ceintures de sécurité qui sont endommagées ou qui ont été sollicitées lors d'un accident doivent être remplacées et leurs points d'ancrage contrôlés.

Utilisez uniquement des ceintures de sécurité qui ont été autorisées par Mercedes-Benz.

Ne procédez à aucune modification sur les ceintures de sécurité. Les rétracteurs de ceinture pourraient alors être activés de manière intempestive ou ne pas fonctionner en cas de besoin.

Les ceintures de sécurité ne doivent pas être décolorées ou teintées dans la masse car cela peut réduire considérablement leur résistance. En cas de collision, elles ne peuvent alors pas offrir une protection suffisante.

Tous les travaux doivent être effectués uniquement par un service après-vente qualifié. Adressez-vous à un Concessionnaire Mercedes-Benz agréé.

**Utilisation correcte des ceintures de sécurité****⚠ ATTENTION****BON USAGE DES CEINTURES DE SÉCURITÉ**

- Les ceintures de sécurité fonctionnent uniquement si elles sont correctement utilisées. Ne jamais les boucler de toute autre façon que celle décrite dans la présente section. De graves blessures pourraient survenir en cas d'accident.
- Chaque occupant devrait boucler sa ceinture de sécurité en tout temps, étant donné qu'elle aide à réduire le risque de blessures et leur gravité en cas d'accidents, y compris les capotages. Le système de retenue intégré du véhicule comprend le SRS (coussin gonflable avant du conducteur, coussin gonflable avant du passager avant, coussins gonflables latéraux, rideaux gonflables latéraux pour les vitres latérales), rétracteur-enrouleur d'urgence, limiteurs de force des ceintures de sécurité et protège-genoux de siège avant.

Le système est conçu pour améliorer la protection offerte aux occupants ayant bien bouclé leur ceinture de sécurité en certains cas d'accident frontal (coussins gonflables avant et ETD), et latéral (coussins gonflables latéraux, rideaux gonflables latéraux et ETD) excédant un seuil de déploiement prédéterminé et dans certains cas de capotage (rideaux gonflables latéraux et ETD).

- Ne jamais glisser la ceinture épaulière sous le bras, contre le cou ou au côté de l'épaule. En cas de collision frontale, le corps serait projeté trop loin vers l'avant. Ceci augmenterait les risques de blessures cervicales. La ceinture exercerait une trop grande pression sur les côtes et l'abdomen, risquant ainsi d'endommager sérieusement les organes internes tels que le foie ou la rate.

Régler la ceinture de sécurité de façon à ce que la section épaulière soit le plus près

possible du centre de l'épaule. Elle ne doit pas toucher le cou. Ne jamais glisser la partie épaulière sous le bras. À cette fin, il est possible de régler la hauteur du logement de la ceinture de sécurité.

- Positionner la sangle ventrale aussi bas que possible sur les hanches et non pas par dessus l'abdomen. Si la courroie ventrale est positionnée par dessus l'abdomen, elle pourrait causer de graves blessures en cas d'accident.
- Ne jamais boucler la ceinture par-dessus des objets rigides ou cassants placés sur ou dans les vêtements, tels que lunettes, stylos, clés, etc., car ces derniers pourraient causer des blessures.
- S'assurer de toujours serrer la ceinture étroitement sur le corps. Porter une attention spéciale sur ce point lorsque les vêtements sont amples.
- Ne jamais utiliser une ceinture de sécurité pour plus d'une personne à la fois. Ne jamais attacher une ceinture de sécurité autour d'une personne et d'une autre personne ou autres objets en même temps.
- Les ceintures ne devraient pas être vrillées. En cas de collision, l'occupant ne bénéficierait pas de la pleine largeur de la ceinture pour répartir les forces de l'impact et risquerait d'être blessé. Une ceinture de sécurité vrillée autour du corps pourrait causer des blessures.
- Les femmes enceintes devraient également toujours utiliser la ceinture ventrale-épaulière. La sangle ventrale devrait être placée le plus bas possible sur les hanches, pour éviter la moindre pression possible contre l'abdomen.
- Relever le dossier du siège en position aussi droite que possible.
- Vérifier périodiquement la ceinture de sécurité pendant la conduite, pour s'assurer qu'elle est correctement positionnée.
- Ne jamais placer les pieds sur le combiné d'instruments, le tableau de bord ou sur le

siège. Toujours garder les deux pieds sur le plancher à l'avant du siège.

- Lors de l'utilisation d'une ceinture de sécurité pour retenir un bébé dans un siège d'enfant ou un jeune enfant dans un siège d'appoint, toujours suivre les instructions du fabricant de ces sièges d'enfants.

#### ATTENTION

Ne faites pas passer les ceintures de sécurité sur des arêtes vives. Elles pourraient se déchirer.

Veillez à ce que les ceintures de sécurité ne se coincent pas dans les portes ou dans les mécanismes de réglage des sièges.

Ne procédez jamais à des modifications sur les ceintures de sécurité. Sinon, l'efficacité des ceintures de sécurité pourrait être compromise.

#### Bouclage des ceintures de sécurité

#### ATTENTION

Selon les statistiques d'accidents, les enfants sont plus en sécurité lorsque bien retenus sur les sièges arrière, plutôt que sur le siège passager avant. Par conséquent, nous recommandons fortement d'asseoir les enfants sur le siège arrière, dans la mesure du possible. Peu importe la position assise, les enfants de 12 ans et moins devraient être assis et bien retenus par un siège d'enfant approprié, ou un siège d'appoint recommandé pour la taille et le poids de l'enfant. Pour plus d'information, voir la section «Enfants dans le véhicule».

Le risque pour l'enfant de subir des blessures graves ou mortelles est considérablement plus élevé lorsque le siège d'enfant n'est pas correctement installé dans le véhicule et /ou que l'enfant n'est pas correctement retenu dans le siège d'enfant.



- ▶ Régler la ceinture et déplacer le dossier du siège en position presque verticale (▷ page 114).
- ▶ Tirer doucement sur la ceinture dans le guide de ceinture de sécurité ①.
- ▶ Sans la vriller, faire passer la partie épaulière de la ceinture de sécurité par dessus le milieu de l'épaule et la partie ventrale sur les hanches.
- ▶ Engager la languette de ceinture de sécurité ② dans la boucle de la ceinture ③. Réglage de la ceinture de sécurité: si nécessaire, les ceintures de sécurité du conducteur et du passager avant s'ajustent automatiquement à la partie supérieure du corps (▷ page 67).
- ▶ Au besoin, régler la ceinture à la hauteur requise (▷ page 67).
- ▶ Au besoin, tirer la section épaulière de la ceinture vers le haut afin de resserrer la ceinture sur le corps.

Toutes les ceintures de sécurité du véhicule, sauf celle du conducteur, sont équipées d'un rétracteur spécial de ceinture afin de retenir adéquatement les sièges d'enfant dans le

véhicule. Pour plus d'information sur les rétracteurs spéciaux de ceinture de sécurité, voir (▷ page 72).

Pour plus d'information sur le dégagement de la ceinture de sécurité avec le bouton de dégagement ④, voir «Dégagement des ceintures de sécurité»(▷ page 68).

### Ajustement des ceintures de sécurité

La fonction de réglage des ceintures de sécurité ajuste la ceinture du conducteur et du passager avant à la partie supérieure du corps des occupants.

La courroie de la ceinture est serrée légèrement lorsque:

- la languette de la ceinture est engagée dans la boucle et qu'ensuite la clé SmartKey est tournée en position **2** dans le commutateur de démarrage.
- la clé SmartKey est en position **2** dans le commutateur de démarrage et qu'ensuite la languette de la ceinture est engagée dans la boucle.

Le réglage de la ceinture de sécurité appliquera une force de rétraction si aucun jeu n'est détecté entre l'occupant et la ceinture. Ne pas tirer sur la ceinture de sécurité lors de l'ajustement. La fonction de réglage de la ceinture de sécurité peut être activée et désactivée via l'ordinateur de bord (▷ page 425).

Le réglage de la ceinture de sécurité fait partie intégrante de la fonction PRE-SAFE®. Plus d'informations sur PRE-SAFE® se trouvent dans la section «PRE-SAFE® (mesures de protection préventives)» (▷ page 62).

### Réglage en hauteur des ceintures de sécurité

La hauteur de la ceinture de sécurité peut être réglée pour les sièges du conducteur et du passager avant.

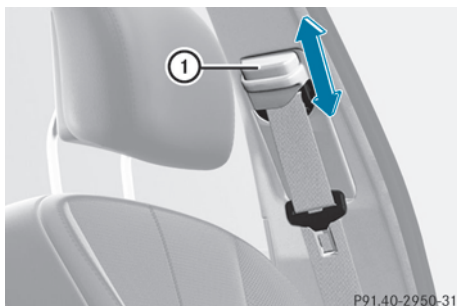

Régler la hauteur de façon à ce que la partie supérieure de la ceinture de sécurité soit acheminée par dessus le milieu de l'épaule.

- ▶ **Pour soulever:** faire glisser le guide de la ceinture de sécurité vers le haut. Le guide de la ceinture de sécurité s'engage à différentes positions.
- ▶ **Pour abaisser:** appuyer et tenir le bouton de dégagement du guide de la ceinture de sécurité ①.
- ▶ Faire glisser le guide de la ceinture de sécurité vers le bas.
- ▶ Relâcher le bouton de dégagement de la ceinture de sécurité ① et s'assurer que le guide de la ceinture de sécurité est bien engagé.

Les ceintures de sécurité pour les sièges arrière adjacents aux portes s'ajustent automatiquement.

### Débouclage des ceintures de sécurité

- ▶ Appuyer sur le bouton de dégagement de la ceinture ④ (> page 66) et ramener la languette de la ceinture ② vers le guide de la ceinture ①.

❗ Assurez-vous que la ceinture de sécurité s'enroule complètement. Sinon, la ceinture de sécurité ou la languette peuvent se coincer dans la porte ou dans le mécanisme du siège. La porte, les garnitures de porte et la ceinture de sécurité risquent alors d'être endommagées. Les ceintures de sécurité endommagées ne peuvent plus remplir leur fonction de protection et doivent être rem-

placées. Rendez-vous dans un atelier qualifié.

### Alerte de bouclage des ceintures de sécurité du conducteur et du passager

Peu importe si les ceintures de sécurité du conducteur et du passager avant ont déjà été bouclées, le témoin avertisseur de ceinture de sécurité  s'allumera pendant six secondes à chaque démarrage du moteur. Le témoin s'éteindra ensuite lorsque le conducteur et le passager avant ont bouclé leur ceinture.

Si la ceinture du conducteur n'est pas bouclée au démarrage du moteur, une tonalité additionnelle est émise. La tonalité s'arrête après environ six secondes ou lorsque le conducteur a bouclé sa ceinture de sécurité.

Si, après le délai de six secondes, la ceinture de sécurité du conducteur et du passager avant n'est pas bouclée et que les portes ne sont pas fermées, le témoin avertisseur de ceinture de sécurité  restera allumé:

- jusqu'à ce que la ceinture de sécurité du conducteur ou du passager avant soit bouclée
- lorsque le véhicule dépasse une vitesse de 25 km/h (15 mi/h), une tonalité sera aussi émise à une intensité croissante pendant une période allant jusqu'à 60 secondes ou jusqu'à ce que la ceinture de sécurité du conducteur et du passager avant soit bouclée.

Si le conducteur ou le passager avant débouclent leurs ceintures de sécurité pendant le voyage, le témoin avertisseur de ceinture de sécurité  s'allume et la tonalité est émise à nouveau.

La tonalité cesse après une période de 60 secondes, même si le conducteur ou le passager avant n'ont pas encore bouclé leur ceinture de sécurité. Le témoin de ceinture de sécurité  cesse de clignoter, mais reste allumé.

Après l'arrêt du véhicule, la tonalité sera réactivée et le témoin de ceinture de sécurité  clignotera à nouveau lorsque le véhicule aura dépassé une vitesse de 25 km/h (15 mi/h).

Le témoin de ceinture de sécurité  ne s'éteindra pas tant que:

- le conducteur et le passager avant n'ont pas bouclé leur ceinture.
- ou
- le véhicule est stationnaire et une porte est ouverte.

**i** Pour plus d'information sur le témoin de ceinture de sécurité , voir «Témoins et avertisseurs au combiné d'instruments, ceinture de sécurité» (▷ page 469).

### Rétracteurs de ceinture et limiteurs d'effort

Les ceintures de sécurité pour les sièges avant et les sièges adjacents aux portes à l'arrière sont équipées d'ETD et de limiteurs de force de ceinture.

Les ETD serrent les ceintures de sécurité lors d'un accident, les tirant contre le corps.

Les ETD ne corrigent pas les positions de siège incorrectes, ni les ceintures de sécurité incorrectement bouclées.

Les ETD ne retiennent pas les occupants du véhicule contre le dossier de siège.

Les limiteurs de force des ceintures de sécurité, lorsque déclenchés, aident à réduire la force maximale exercée par les ceintures de sécurité sur les occupants.

Les limiteurs de force des ceintures de sécurité sur les sièges avant sont synchronisés avec les coussins gonflables avant. Ceux-ci se partagent une partie de la force de décélération. Ainsi, la force exercée sur l'occupant est distribuée sur une plus grande surface.

Les ETD peuvent uniquement être activés lorsque:

- le contact est établi.
- les systèmes de retenue sont fonctionnels, voir «Témoin avertisseur SRS» (▷ page 51).
- la languette de ceinture est engagée dans la boucle sur chacune des ceintures épaulières à l'avant.
- le siège passager avant est occupé et la languette de ceinture est engagée dans la boucle du côté passager avant.

Les ETD sur les sièges adjacents aux portes de l'habitacle arrière se déclenchent indépendamment de l'état de verrouillage des ceintures de sécurité.

Les ETD sont déclenchés selon le type et la sévérité d'un accident:

- dans l'éventualité d'une collision frontale ou arrière si le véhicule décélère ou accélère rapidement en direction longitudinale au moment initial de l'impact.
- dans l'éventualité d'une collision latérale si le véhicule décélère ou accélère rapidement en direction latérale, du côté opposé au côté de l'impact, au moment initial de l'impact.
- dans certaines situations si le véhicule bascule et que le système détermine qu'il peut fournir une protection additionnelle.

Si les coussins gonflables sont déployés, un bruit se fait entendre et une petite quantité de poudre peut être relâchée. Seulement dans de rares cas, l'ouïe sera affectée par ce bruit. La poudre relâchée ne constitue généralement pas un danger pour la santé. Le témoin SRS  s'allume.

#### ATTENTION

Les rétracteurs de ceinture pyrotechniques qui se sont déclenchés doivent être remplacés.

Pour votre sécurité, tenez toujours compte de nos consignes de sécurité lors de la mise au rebut des rétracteurs de ceinture. Elles sont



disponibles dans tous les concessionnaires Mercedes-Benz agréés.

Le système PRE-SAFE® comprend des rétracteurs de ceinture électriques réversibles qui, après déclenchement, n'ont pas besoin d'être remplacés.

❗ Si le siège du passager n'est pas occupé, n'introduisez pas la languette dans la boucle de la ceinture de sécurité du siège du passager. Sinon, le rétracteur de ceinture pourrait se déclencher en cas d'accident.

### Port confort

Les ceintures de sécurité avant possèdent une fonction confort automatique. Sur les véhicules avec banquette arrière avec sièges adjacents aux portes à réglage électrique, les ceintures de sécurité des sièges adjacents aux portes sont dotés de la fonction confort automatique. La fonction confort automatique réduit la force de rétraction des ceintures de sécurité. Il en résulte un confort accru lors du port de la ceinture.

## Transport des enfants

### Systèmes de retenue pour enfants

#### Consignes de sécurité importantes

Nous recommandons que tous les bébés et enfants soient correctement retenus en tout temps lorsque le véhicule est en marche.

L'utilisation des ceintures de sécurité et de systèmes de retenue pour enfants est obligatoire en vertu de la loi dans tous les 50 états, le district de Columbia, les territoires américains et toutes les provinces canadiennes.

Les bébés et les jeunes enfants doivent toujours être assis dans un système de retenue approprié pour la taille et le poids de l'enfant. Ils doivent être correctement retenus, en accord avec les instructions du fabricant pour le siège d'enfant. Tous les sièges de bébés ou de jeunes enfants doivent se conformer aux normes 213 et 210.2 et aux

normes américaines 213 et 225 sur la sécurité des véhicules automobiles.

Une étiquette d'information sur le système de retenue pour enfant indique si le siège répond à ces normes. Cette information est aussi fournie dans les directives d'installation fournies avec le système de retenue pour enfant.

Toujours lire et respecter les directives du fabricant lors de l'utilisation d'un siège de bébé ou d'enfant ou le siège d'appoint.

Observer tous les avertissements à l'intérieur du véhicule ainsi que sur les sièges de bébés et de jeunes enfants.





#### ATTENTION

Selon les statistiques d'accidents, les enfants sont plus en sécurité lorsque bien retenus sur les sièges arrière, plutôt que dans un système de retenue sur le siège passager avant. Par conséquent, il est fortement recommandé d'asseoir les enfants sur les sièges arrière du véhicule dans tous les cas possibles. Peu importe l'emplacement du siège, les enfants de 12 ans et moins doivent être assis et correctement retenus dans des sièges d'enfants appropriés, sièges d'appoint ou rehausseurs recommandés pour leurs tailles et poids.

Le système de retenue pour bébé ou enfant doit être correctement retenu avec la ceinture de sécurité du véhicule, la ceinture de siège et la sangle de retenue supérieure ou les ancrages inférieurs et la sangle de retenue supérieure, conformément aux instructions du fabricant du siège d'enfant.

Les occupants, spécialement les enfants, doivent toujours s'asseoir aussi droit que possible, boucler correctement les ceintures de sécurité et utiliser des sièges pour enfants, systèmes de retenue pour enfants ou rehausseurs recommandés pour leurs tailles et leurs poids.

Les enfants peuvent être tués ou gravement blessés par le déploiement d'un coussin gonflable. Lorsque les circonstances exigent d'asseoir un enfant sur le siège passager avant, prendre note des informations importantes suivantes:

- Votre véhicule est équipé de la technologie des coussins gonflables conçue pour désactiver le coussin gonflable du siège passager avant de votre véhicule lorsque le système détecte le poids typique d'un enfant de 12 mois ou moins de même que le poids d'un siège d'enfant standard approprié sur le siège passager avant.
- Un enfant assis dans un siège d'enfant orienté vers l'arrière sur le siège passager avant sera blessé grièvement, voire mortellement, si le coussin gonflable avant du siège passager avant se déploie lors d'un accident, ce qui peut arriver dans certaines circonstances, même lorsque la technologie de coussin gonflable est installée dans le véhicule. La seule façon d'éliminer complètement ce risque est de ne jamais placer un enfant dans un siège faisant face à l'arrière sur le siège passager avant. Par conséquent, on recommande fortement de toujours installer les sièges d'enfant orientés vers l'arrière sur le siège arrière.
- Si les circonstances exigent d'installer un siège d'enfant faisant face à l'arrière sur le siège passager avant, s'assurer que le témoin  **PASS AIR BAG OFF** est allumé, indiquant que le coussin gonflable du siège passager avant est désactivé. Dans l'éventualité où le témoin  **PASS AIR BAG OFF** n'est pas allumé ou s'éteint lorsque le siège d'enfant est installé, en vérifier l'installation. Vérifier périodiquement le témoin  **PASS AIR BAG OFF** pendant la conduite pour s'assurer que le témoin  **PASS AIR BAG OFF** est allumé. Si le témoin  **PASS AIR BAG OFF** s'éteint ou reste éteint, ne pas transporter un enfant sur le siège passager avant tant que le système n'a pas été réparé.

Un enfant assis dans un siège d'enfant orienté vers l'arrière sur le siège passager avant risque d'être blessé grièvement, voire mortellement, en cas de déploiement du coussin gonflable avant du siège passager avant.

- En assujettissant un enfant dans un système de retenue pour enfant orienté vers l'avant dans le siège passager avant, il faut:
  - reculer le siège le plus possible
  - utiliser un système de retenue ou un siège d'enfant approprié à l'âge et à la taille de l'enfant.
  - retenir le siège d'enfant avec la ceinture de sécurité du véhicule, en tenant compte des instructions du fabricant du siège d'enfant.
- Pour les enfants plus grands qu'un enfant typique de 12 mois, le coussin gonflable avant du siège passager avant peut être activé ou désactivé.

#### ATTENTION

Les nourrissons et les enfants en bas âge ne doivent jamais partager un siège avec un autre occupant. En cas d'accident, ils pourraient être victimes de contusions en étant coincés entre l'occupant et la ceinture de sécurité.

Le risque de blessures graves, voire mortelles, de l'enfant augmente considérablement lorsque le système de retenue pour enfants n'est pas fixé correctement dans le véhicule et/ou que l'enfant n'est pas attaché correctement dans le système de retenue.

Les enfants qui sont trop grands pour un système de retenue pour enfants doivent être assis sur des sièges équipés de ceintures de sécurité normales. Faites passer la partie supérieure de la ceinture de sécurité sur la poitrine et sur l'épaule, pas sur le visage ou sur le cou. Dans le cas des enfants dont le poids est supérieur à 41 lb (18 kg) ou dont la taille est inférieure à celle permettant le positionnement correct de la ceinture de sécurité à 3 points sans l'aide d'une rehausse de siège,

une rehausse de siège est éventuellement nécessaire pour atteindre la position correcte de la ceinture de sécurité.

Lorsque vous n'utilisez pas le système de retenue pour enfants, retirez-le du véhicule ou fixez-le avec la ceinture de sécurité de telle manière qu'il ne se transforme pas en projectile en cas d'accident.

Si un bébé ou un jeune enfant voyage dans le véhicule :

- ▶ Immobiliser le siège de bébé ou d'enfant à l'aide d'un système de retenue pour bébé ou enfant recommandé pour l'âge et le poids de l'enfant.
- ▶ S'assurer que le bébé ou l'enfant est correctement retenu en tout temps lorsque le véhicule est en marche.

#### ATTENTION

Lorsque vous quittez le véhicule, retirez toujours la clé du contacteur de démarrage. Prenez toujours la clé avec vous et verrouillez le véhicule. Ne laissez pas les enfants sans surveillance à l'intérieur du véhicule, même s'ils sont protégés par un système de retenue pour enfants et ne leur donnez pas accès au véhicule lorsqu'il est déverrouillé. Si des enfants sans surveillance ont accès au véhicule, cela pourrait provoquer un accident et/ou entraîner des blessures graves. Ils pourraient

- se blesser gravement, voire mortellement avec certaines parties du véhicule
- être gravement, voire mortellement blessés s'ils sont exposés trop longtemps à une chaleur intense ou s'ils sont exposés au froid
- provoquer un accident en utilisant des fonctions, telles que le réglage des sièges, le réglage du volant ou la fonction Mémoires, qui peuvent être utilisées, même si la clé a été retirée du contacteur de démarrage ou éloignée du véhicule

En ouvrant une porte, les enfants pourraient blesser gravement, voir mortellement, d'au-

tres personnes, descendre du véhicule et se blesser ou être gravement, voire mortellement blessés par les autres usagers.

N'exposez pas le système de retenue pour enfants directement au soleil. Il pourrait arriver, par exemple, que les parties métalliques du système de retenue pour enfants deviennent très chaudes et l'enfant pourrait se brûler à leur contact.

#### ATTENTION

Ne pas transporter d'objets lourds ou durs dans l'habitacle ou le coffre, à moins qu'ils ne soient solidement retenus en place.

Les objets non solidement retenus ou mal positionnés augmentent le risque de blessures à l'enfant en cas de

- freinage dur
- changement soudain de direction
- d'accident

### Sécurité pour siège-enfant

Toutes les ceintures de sécurité du véhicule, sauf celle du conducteur, sont équipées d'un rétracteur spécial de ceinture. Lorsque activé, le rétracteur spécial de ceinture élimine le jeu de la ceinture lorsque le siège d'enfant est installé sur le siège du véhicule. Installation d'un système de retenue de siège d'enfant :

- ▶ Toujours suivre les directives d'installation du fabricant.
- ▶ Tirer la ceinture délicatement de l'enrouleur de ceinture.
- ▶ Engager la languette de ceinture de sécurité dans la boucle de la ceinture.

Activation du rétracteur de ceinture de sécurité spécial

- ▶ Retirer la ceinture complètement et laisser l'enrouleur la rétracter à nouveau. Pendant que la ceinture est rétractée, un cliquetis se fait entendre. Le rétracteur de ceinture de sécurité spécial est activé.
- ▶ Appuyer sur le siège d'enfant vers le bas pour tendre la courroie plus étroitement.

Enlèvement du système de retenue de siège d'enfant/désactivation du rétracteur de ceinture de sécurité spécial:

- ▶ Toujours suivre les directives d'installation du fabricant.
- ▶ Appuyer sur le bouton de dégagement de la ceinture de sécurité et guider la languette dans le logement de la ceinture. Le rétracteur de ceinture de sécurité spécial est désactivé.

#### ATTENTION

Ne jamais déboucler la ceinture pendant que le véhicule est en marche puisque le rétracteur spécial se désactivera.

### Système de fixation ISOFIX pour siège-enfant à l'arrière

#### ATTENTION

Les enfants qui sont trop grands pour un système de retenue pour enfants doivent être assis sur des sièges équipés de ceintures de sécurité normales. Faites passer la partie supérieure de la ceinture de sécurité sur la poitrine et sur l'épaule, pas sur le visage ou sur le cou.

Pour que, dans le cas d'un enfant dont le poids est supérieur à 18 kg (41 lb), la ceinture de sécurité puisse être positionnée correctement, il peut s'avérer nécessaire d'utiliser une rehausse de siège, jusqu'à ce que l'enfant ait atteint une taille suffisante pour utiliser la ceinture de sécurité ventrale/épaulière sans rehausse de siège.

Installez le système de retenue pour enfants conformément aux indications du fabricant.

Le système de retenue pour enfants doit être monté sur les 2 étriers de fixation.

Un système de retenue pour enfants mal monté peut se détacher lors d'un accident et l'enfant peut alors être gravement, voire mortellement blessé.

Les systèmes de retenue pour enfants et les étriers de fixation endommagés, notamment lors d'un accident, doivent être remplacés.

ISOFIX est un système sécuritaire standardisé, spécialement conçu pour les sièges d'enfants installés aux sièges arrière du véhicule. Des anneaux de retenue pour deux sièges d'enfants de type LATCH (ISOFIX) sont installés sur les sièges arrière de gauche et de droite.

Immobiliser les sièges d'enfant qui ne sont pas de type LATCH (ISOFIX) avec les ceintures de sécurité du véhicule. Toujours installer les sièges d'enfant conformément aux directives du fabricant du siège d'enfant.

**!** Véhicules équipés d'un siège central arrière : lorsque vous montez un système de retenue pour enfants ISOFIX, veillez à ne pas coincer la ceinture de sécurité centrale. Sinon, la ceinture de sécurité pourrait être endommagée.

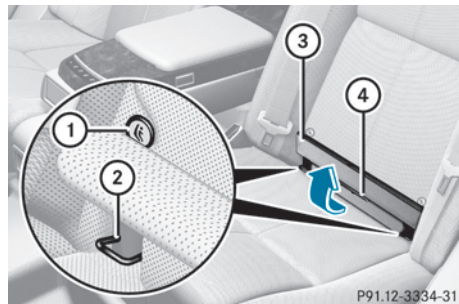

Les directives d'installation ① indiquent l'emplacement pour installer les anneaux de retenue ②.

- ▶ Déplacer le dossier du siège arrière à réglage électrique à une position verticale (▷ page 117).
- ▶ Replier le recouvrement en tissu ③ et l'attache de Velcro vers le haut.
- ▶ Tourner l'aide à l'installation ④ en position verticale pour empêcher le recouvrement en tissu ③ de se replier.
- ▶ Installer le siège d'enfant de type LATCH (ISOFIX) sur les deux anneaux de retenue ②. Se conformer aux instructions du fabricant lors de l'installation du système de retenue pour enfant de type LATCH (ISOFIX).

#### ⚠ ATTENTION

Véhicules équipés de sièges arrière à réglage électrique :

Ne modifiez jamais la position du siège après y avoir monté un système de retenue pour enfants. Cela pourrait

- endommager le système de retenue pour enfants
- desserrer ou tendre la ceinture de manière intempestive
- débloquer le système de retenue pour enfants
- déplacer le système de retenue pour enfants, qui ne serait alors plus positionné correctement

Tous les points susmentionnés diminuent l'efficacité du système de retenue pour enfants et augmentent ainsi le risque de blessures graves en cas d'accident.

#### TopTether

Les sangles de retenue supérieures rendent possible une connexion additionnelle entre les systèmes de retenue pour enfant installés avec les ancrages ISOFIX et le siège arrière. Elles contribuent à réduire davantage le risque de blessures.

Les points d'ancrage de la sangle de retenue supérieure se trouvent dans l'habitacle arrière derrière les appuie-tête.

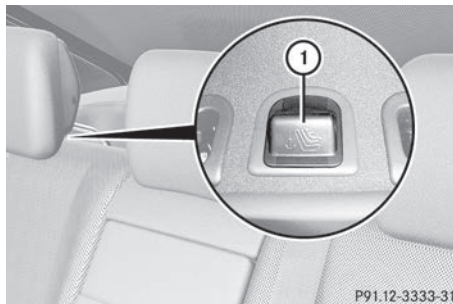

P91.12-3333-31

- ▶ Véhicules avec sièges arrière réglables électriquement: déplacer les dossiers de siège arrière en position verticale (▷ page 117).
- ▶ Retirer le recouvrement respectif ① de l'anneau d'ancrage supérieur.
- ▶ Ranger le recouvrement ① dans un endroit approprié (par ex. la boîte à gants).

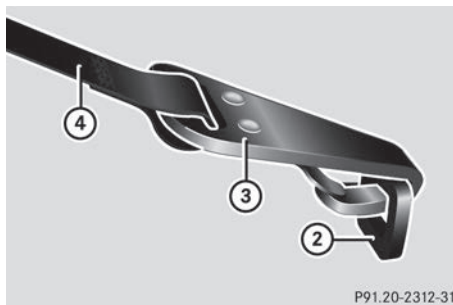

P91.20-2312-31

- ▶ Déplacer l'appuie-tête vers le haut
- ▶ Acheminer la sangle de retenue supérieure ④ sous l'appuie-tête entre les deux montants de l'appuie-tête.
- ▶ Mettre le crochet ③ de la sangle de retenue supérieure ④ dans l'ancrage de la sangle de retenue supérieure ②.

S'assurer que :

- Le crochet de la sangle de retenue supérieure ③ est inséré dans l'ancrage de la sangle supérieure ② tel qu'illustré.
  - La sangle de retenue supérieure ④ n'est pas vrillée.
  - La sangle de retenue supérieure ④ peut se déplacer librement entre le dossier de siège arrière et l'appuie-tête.
- Installer le système de retenue pour enfant ISOFIX à l'aide de la sangle de retenue supérieure. Se conformer aux directives d'installation du fabricant. S'assurer que la sangle de retenue supérieure ④ est bien serrée.

Le système de retenue pour enfant avec sangle de retenue supérieure ④ a été enlevé

- Faire glisser le recouvrement ① sur l'ancrage de la sangle supérieure ②.

#### ATTENTION

Véhicules équipés de sièges arrière à réglage électrique :

Ne modifiez jamais la position du siège après y avoir monté un système de retenue pour enfants. Cela pourrait

- endommager le système de retenue pour enfants
- desserrer ou tendre la ceinture de manière intempestive
- débloquer le système de retenue pour enfants
- déplacer le système de retenue pour enfants, qui ne serait alors plus positionné correctement

Tous les points susmentionnés diminuent l'efficacité du système de retenue pour enfants et augmentent ainsi le risque de blessures graves en cas d'accident.

## Sécurités enfants

### Consignes de sécurité importantes

#### ATTENTION

Lorsque des enfants prennent place à bord, activez la sécurité enfants au niveau des portes arrière et condamnez les contacteurs de lève-vitre arrière.

Les enfants peuvent se blesser ou blesser d'autres personnes si, pendant la marche, ils

- ouvrent les portes
- ouvrent les vitres latérales
- modifient la position des sièges
- jouent avec l'allume-cigare

#### ATTENTION

Lorsque vous quittez le véhicule, retirez toujours la clé du contacteur de démarrage. Prenez toujours la clé avec vous et verrouillez le véhicule. Ne laissez pas les enfants sans surveillance à l'intérieur du véhicule, même s'ils sont protégés par un système de retenue pour enfants et ne leur donnez pas accès au véhicule lorsqu'il est déverrouillé. Si des enfants sans surveillance ont accès au véhicule, cela pourrait provoquer un accident et/ou entraîner des blessures graves. Ils pourraient

- se blesser gravement, voire mortellement avec certaines parties du véhicule
- être gravement, voire mortellement blessés s'ils sont exposés trop longtemps à une chaleur intense ou s'ils sont exposés au froid
- provoquer un accident en utilisant des fonctions, telles que le réglage des sièges, le réglage du volant ou la fonction Mémoires, qui peuvent être utilisées, même si la clé a été retirée du contacteur de démarrage ou éloignée du véhicule

En ouvrant une porte, les enfants pourraient blesser gravement, voir mortellement, d'autres personnes, descendre du véhicule et se

blessé ou être gravement, voire mortellement blessés par les autres usagers.

N'exposez pas le système de retenue pour enfants directement au soleil. Il pourrait arriver, par exemple, que les parties métalliques du système de retenue pour enfants deviennent très chaudes et l'enfant pourrait se brûler à leur contact.

### Sécurité enfants au niveau des portes arrière

#### ⚠ ATTENTION

Les enfants pourraient ouvrir une porte arrière de l'intérieur du véhicule. Ceci risque d'entraîner des blessures graves ou de causer un accident. Donc, immobiliser les portes arrière avec les verrouillages de sécurité des enfants chaque fois que des enfants voyagent sur les sièges arrière du véhicule.

Les verrouillages de sécurité des enfants sur les portes arrière permettent d'immobiliser chaque porte arrière individuellement. Une porte ne peut pas être ouverte de l'intérieur du véhicule lorsqu'elle est retenue fermée au moyen du verrouillage de sécurité des enfants. La porte peut être ouverte de l'extérieur lorsque le véhicule est déverrouillé.



- **Pour activer:** appuyer sur le levier du verrouillage de sécurité des enfants vers le haut en direction de la flèche ①.
- S'assurer que les verrouillages de sécurité des enfants fonctionnent correctement.

- **Pour désactiver:** appuyer sur le levier du verrouillage de sécurité des enfants vers le bas en direction de la flèche ②.

### Sécurité enfants au niveau des vitres latérales arrière

#### ⚠ ATTENTION

Lorsque des enfants voyagent sur les sièges arrière du véhicule, activer l'interrupteur prioritaire. Sinon, les enfants pourraient se blesser, par exemple en se coinçant dans les vitres latérales arrière.

Pour l'espace arrière, il est possible de désactiver le fonctionnement de:

- les vitres latérales arrière
- l'allume-cigarette à l'arrière
- le réglage du siège passager avant à partir de l'arrière
- les stores
  - dans le toit
  - de la vitres arrière
  - des vitres latérales arrière

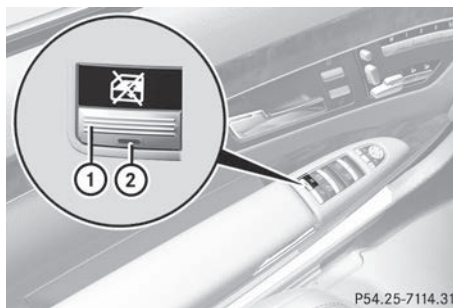

- **Pour activer/désactiver:** appuyer sur le bouton ①
- Si le témoin ② s'allume, les fonctions de l'espace arrière sont désactivées. Les vitres arrière peuvent alors fonctionner seulement à l'aide des commutateurs sur la porte du conducteur. Si le témoin ② est désactivé, les fonctions sont activées. Les vitres latérales arrière ne peuvent fonction-

ner qu'à l'aide des commutateurs de l'espace arrière.

### Alarme panique



► **Activation:** appuyez pendant 1 seconde environ sur la touche **PANIC** ①. Une alarme retentit et l'éclairage extérieur clignote.

► **Désactivation:** appuyez de nouveau sur la touche **PANIC** ①.

ou

► Introduisez la clé dans le contacteur d'allumage.

ou

► Appuyez sur la touche de démarrage et d'arrêt KEYLESS-GO.

La clé dotée de la fonction KEYLESS-GO doit se trouver à l'intérieur du véhicule.

① Uniquement pour les Etats-Unis :

Cet appareil est conforme à la partie 15 des dispositions FCC. Leur utilisation est soumise aux 2 conditions suivantes :

1. Cet appareil ne doit pas être une source de perturbations nuisibles.
2. Cet appareil doit pouvoir supporter les perturbations captées, notamment celles qui pourraient causer des fonctionnements indésirables.

Les modifications non autorisées effectuées sur cet appareil peuvent entraîner le retrait de l'autorisation d'utilisation de l'appareil.

L'étiquette sur laquelle figurent le numéro d'identification FCC et le numéro d'homologation IC se trouve dans le compartiment des piles de la clé.

① Uniquement pour le Canada :

Cet appareil est conforme aux dispositions CNR-Gen d'Industrie Canada. Leur utilisation est soumise aux 2 conditions suivantes :

1. Cet appareil ne doit pas être une source de perturbations nuisibles.
2. Cet appareil doit pouvoir supporter les perturbations captées, notamment celles qui pourraient causer des fonctionnements indésirables.

Les modifications non autorisées effectuées sur cet appareil peuvent entraîner le retrait de l'autorisation d'utilisation de l'appareil.

L'étiquette sur laquelle figurent le numéro d'identification FCC et le numéro d'homologation IC se trouve dans le compartiment des piles de la clé.

### Systèmes de sécurité active

#### Vue d'ensemble des systèmes de sécurité active

Dans cette section se trouvent des informations sur les systèmes de sécurité suivants :

- **ABS (Anti-lock Braking System)** (Système antiblocage de roues)
- **BAS (Brake Assist System)** (Système d'assistance au freinage)
- **BAS PLUS (Brake Assist System PLUS)** (assistance au freinage PLUS)
- **ESP® (Electronic Stability Program)** (Contrôle électronique de la trajectoire)
- **EBD (Electronic Brake force Distribution)** (Distribution de la force de freinage électronique)
- Freinage adaptatif
- Frein PRE-SAFE®



**Consignes de sécurité importantes****⚠ ATTENTION**

Véhicules HYBRIDES: Il est essentiel de lire les instructions supplémentaires de fonctionnement HYBRIDE incluses dans la pochette d'information de votre véhicule. Autrement, le conducteur pourrait ne pas être informé de tous les renseignements et avertissements concernant le fonctionnement du véhicule.

Les systèmes de sécurité active ne sont pas en mesure de diminuer le risque d'accident résultant d'une conduite inadaptée ou inattentive ni d'annuler les lois de la physique. Les systèmes de sécurité active sont uniquement des systèmes d'aide à la conduite. C'est vous qui êtes responsable de la distance de sécurité à respecter, de la vitesse du véhicule et de l'opportunité de son freinage. Adaptez toujours votre style de conduite aux conditions routières et météorologiques du moment et maintenez une distance de sécurité suffisante. Soyez très attentif en conduisant.

**i** L'efficacité maximale des systèmes de sécurité décrits ne peut être obtenue qu'avec un contact optimal entre les pneus et la chaussée. Tenez compte en particulier des remarques sur les pneus, la profondeur minimale recommandée des sculptures, etc. qui figurent dans le chapitre « Jantes et pneumatiques » (▷ page 548).

Lorsque les conditions de circulation sont hivernales, montez des pneus hiver (M+S) et, si nécessaire, des chaînes neige. C'est le seul moyen de bénéficier de l'efficacité maximale des systèmes de sécurité active décrits dans cette section.

**ABS (système antiblocage de roues)****Consignes de sécurité importantes**

**i** Tenez compte de la section « Consignes de sécurité importantes » (▷ page 78).

**⚠ ATTENTION**

Lorsque l'ABS est en panne, les roues peuvent se bloquer lors du freinage. La manœuvrabilité et le comportement au freinage du véhicule sont alors fortement compromis. En outre, d'autres systèmes de sécurité active sont désactivés. Le risque d'accident et de blessure augmente alors considérablement. Continuez de rouler, mais avec prudence. Faites immédiatement contrôler l'ABS par un atelier qualifié.

Si l'ABS présente un défaut, d'autres systèmes s'arrêtent également de fonctionner, y compris les systèmes de sécurité active.

Tenez compte des remarques relatives au voyant d'alerte ABS (▷ page 471) et aux messages qui peuvent s'afficher sur le combiné d'instruments (▷ page 428).

L'ABS régule la pression de freinage de manière à empêcher le blocage des roues. Le véhicule conserve ainsi toute sa manœuvrabilité au freinage.

L'ABS agit indépendamment de l'état de la route à partir de 5 mph (8 km/h) environ. Sur route glissante, l'ABS intervient déjà lorsque vous appuyez faiblement sur la pédale de frein.

Le voyant d'alerte  qui se trouve sur le combiné d'instruments s'allume au moment où vous mettez le contact. Il s'éteint dès que le moteur tourne.

**Freins**

- ▶ **Lorsque l'ABS régule la pression de freinage**: appuyez énergiquement sur la pédale de frein tant que la situation l'exige.
- ▶ **Freinage à fond**: appuyez à fond sur la pédale de frein.

Lorsque l'ABS entre en action lors d'un freinage, vous ressentez une pulsation au niveau de la pédale de frein.

La pulsation de la pédale de frein peut signaler des conditions routières dangereuses et

vous rappelle d'adopter une conduite particulièrement prudente.

### BAS (freinage d'urgence assisté)

**i** Tenez compte de la section « Consignes de sécurité importantes » (▷ page 78).

#### ATTENTION

Si le BAS présente un défaut, la distance de freinage peut s'allonger dans les situations de freinage d'urgence. Il y a risque d'accident.

Dans les situations de freinage d'urgence, appuyez à fond sur la pédale de frein. L'ABS empêche de son côté le blocage des roues.

Le BAS intervient dans les situations de freinage d'urgence. Si vous actionnez rapidement la pédale de frein, le BAS augmente automatiquement la force de freinage afin de réduire la distance de freinage.

Lorsque vous relâchez la pédale, les freins fonctionnent de nouveau comme avant. Le BAS est désactivé.

### BAS PLUS (freinage d'urgence assisté PLUS)

Le BAS PLUS est uniquement disponible sur les véhicules équipés du DISTRONIC PLUS.

**i** Tenez compte de la section « Consignes de sécurité importantes » (▷ page 78).

Le BAS PLUS vous aide à freiner dans les situations critiques dès que la vitesse est supérieure à 4 mph (7 km/h) et utilise le système de capteurs radar pour évaluer les conditions de circulation.

**i** Cet appareil a été homologué par la FCC comme système radar pour véhicules automobiles. Le système de capteurs radar est conçu uniquement pour une utilisation avec les systèmes radar montés dans les voitures particulières. Le retrait de l'appareil ainsi que toute intervention ou modification sur celui-ci entraînent la déchéance

de vos droits résultant de la garantie contractuelle et ne sont pas autorisés par la FCC. Ne procédez à aucune intervention sur l'appareil.

Les modifications non autorisées effectuées sur cet appareil peuvent entraîner le retrait de l'autorisation d'utilisation de l'appareil.

Le BAS PLUS utilise le système de capteurs radar pour détecter les obstacles qui se trouvent depuis un certain temps sur votre trajectoire.

Le BAS PLUS peut également réagir aux obstacles fixes (véhicules à l'arrêt ou en stationnement, par exemple) jusqu'à une vitesse de 40 mph (70 km/h) environ.

Si vous vous rapprochez d'un obstacle et que le BAS PLUS détecte un risque de collision, le BAS PLUS calcule la pression de freinage nécessaire pour éviter une collision.

- **Si vous roulez à plus de 20 mph (30 km/h)** et que vous appuyez fermement sur la pédale de frein, le BAS PLUS augmente automatiquement la pression de freinage jusqu'à une valeur adaptée à la situation.

- **Si vous roulez à moins de 20 mph (30 km/h)** et que vous appuyez sur la pédale de frein, le BAS PLUS est activé. Le freinage a lieu au dernier moment.

Si le BAS PLUS sollicite une pression de freinage particulièrement élevée, des mesures préventives de protection des occupants (PRE-SAFE®) sont également déclenchées.

- ▶ Maintenez la pédale de frein enfoncée tant que la situation de freinage d'urgence l'exige.

L'ABS empêche de son côté le blocage des roues.

Les freins fonctionnent de nouveau comme d'habitude lorsque

- vous relâchez la pédale de frein
- tout risque de collision est écarté
- plus aucun obstacle n'est détecté sur votre trajectoire

Le BAS PLUS est alors désactivé.

Pour que le BAS PLUS puisse intervenir, le système de capteurs radar doit être en marche et opérationnel (voir « Système de capteurs radar » dans l'index alphabétique).

#### ATTENTION

Le freinage d'urgence assisté adaptatif n'est pas toujours en mesure de détecter les objets ni d'analyser avec précision les situations complexes. Dans ce cas, le freinage d'urgence assisté adaptatif ne peut pas intervenir. Il y a risque d'accident.

Soyez toujours attentif aux conditions de circulation et prêt à freiner.

La détection peut notamment être limitée

- lorsque les capteurs sont encrassés ou masqués
- en cas de chute de neige ou de forte pluie
- en cas de perturbation par d'autres sources radar
- en cas de forte réflexion radar, par exemple dans les parkings couverts
- si le véhicule qui précède est de largeur réduite, par exemple une moto
- si le véhicule qui précède suit une trajectoire décalée par rapport au milieu de votre véhicule

#### ATTENTION

Le BAS PLUS ne tient pas compte

- des personnes et des animaux
- des véhicules qui circulent en sens inverse
- des véhicules circulant sur les voies transversales
- des virages

Par conséquent, le BAS PLUS ne peut pas toujours intervenir dans les situations critiques. Il y a risque d'accident.

Soyez toujours attentif aux conditions de circulation et prêt à freiner.

Si l'avant du véhicule a été endommagé, faites contrôler le réglage et le fonctionnement des capteurs radar par un atelier qualifié. Cela

vaut également pour les collisions à faible vitesse qui n'entraînent aucun dommage visible à l'avant du véhicule.

Lorsque le BAS PLUS n'est pas disponible en raison d'une panne du système de capteurs radar, le système de freinage continue de fonctionner avec toute l'assistance de freinage normale et celle du BAS.

### ESP® (régulation du comportement dynamique)

#### Consignes de sécurité importantes

 Tenez compte de la section « Consignes de sécurité importantes » (▷ page 78).

#### ATTENTION

Si l'ESP® est en panne, il ne peut pas stabiliser la trajectoire du véhicule. En outre, d'autres systèmes de sécurité active sont désactivés. Le risque de dérapage ou d'accident augmente.



Continuez de rouler, mais avec prudence. Faites contrôler l'ESP® par un atelier qualifié.

 Véhicules équipés de la transmission intégrale 4MATIC : coupez le contact lorsque le frein de stationnement doit être contrôlé sur un banc d'essai de freinage.

Sinon, le système de freinage pourrait être détruit par l'action entreprise par l'ESP®.

Véhicules sans transmission intégrale 4MATIC : pour remorquer votre véhicule avec l'essieu arrière soulevé, tenez compte des remarques relatives à l'ESP® (▷ page 541).

Si le voyant d'alerte  qui se trouve sur le combiné d'instruments est allumé alors que le moteur tourne, c'est que l'ESP® est désactivé.

Si les voyants d'alerte  et  sont allumés en permanence, c'est que l'ESP® n'est pas disponible en raison d'un défaut.

Tenez compte des remarques relatives aux voyants d'alerte (▷ page 474) et aux messa-

ges qui peuvent s'afficher sur le combiné d'instruments (▷ page 428).

Si l'ESP® détecte que le véhicule s'écarte de la direction souhaitée, il le stabilise grâce à un freinage ciblé d'une ou de plusieurs roues. Afin de maintenir le véhicule sur la trajectoire souhaitée sans transgresser les lois de la physique, il limite également la puissance du moteur. L'ESP® vous aide à démarrer sur route mouillée ou glissante. L'ESP® peut également stabiliser le véhicule lors du freinage. Lorsque l'ESP® intervient, le voyant d'alerte ESP®  qui se trouve sur le combiné d'instruments clignote.

En cas d'intervention de l'ESP® :

- ▶ Ne désactivez en aucun cas l'ESP®.
  - ▶ Au démarrage, appuyez juste ce qu'il faut sur la pédale d'accélérateur.
  - ▶ Adaptez votre style de conduite aux conditions routières et météorologiques du moment.
- i** Montez uniquement des roues avec des pneus de dimensions recommandées. Sinon, l'ESP® ne peut pas fonctionner correctement.

### ETS/4-ETS (contrôle électronique de motricité)

Le contrôle de motricité est une composante de l'ESP®.

Le contrôle de motricité freine chacune des roues motrices séparément lorsqu'elles patinent. Cela vous permet de démarrer ou d'accélérer sur sol glissant, par exemple sur une chaussée partiellement glissante. Sur les véhicules équipés de la transmission intégrale 4MATIC, le système transmet par ailleurs un couple d'entraînement plus élevé à la roue ou aux roues qui adhèrent le plus.

Si vous désactivez l'ESP®, le contrôle de motricité reste activé.

### Désactivation et activation de l'ESP®

- i** Tenez compte de la section « Consignes de sécurité importantes » (▷ page 78).

#### ATTENTION

Si vous désactivez l'ESP®, il ne peut pas stabiliser la trajectoire du véhicule. Le risque d'accident et de blessure augmente alors considérablement.

Ne désactivez l'ESP® que tant que la situation correspond à l'une de celles décrites ci-dessous.

- !** Lorsque l'ESP® n'est pas activé, évitez de faire patiner les roues motrices pendant une longue période de temps. Sinon, vous risquez d'endommager la chaîne cinématique.

- ▶ **Désactivation** : (▷ page 422).

Le voyant d'alerte ESP® OFF  qui se trouve sur le combiné d'instruments s'allume.

S 63 AMG : désactivez l'ESP® pour les trajets sur des circuits délimités, lorsque vous souhaitez exploiter l'aptitude du véhicule à survirer et à sous-virer. La conduite sans ESP® nécessite un conducteur extrêmement qualifié et expérimenté qui est en mesure de maîtriser ces situations critiques.

- ▶ **Activation** : (▷ page 422).

Le voyant d'alerte ESP® OFF  qui se trouve sur le combiné d'instruments s'éteint.

L'ESP® est activé automatiquement lorsque vous démarrez le moteur.

Si une ou plusieurs roues patinent alors que l'ESP® est désactivé, le voyant d'alerte ESP®  qui se trouve sur le combiné d'instruments clignote. L'ESP® ne peut pas stabiliser la trajectoire du véhicule.

Il peut être préférable de désactiver l'ESP® pour rouler

- avec des chaînes neige
- en neige profonde
- sur le sable ou le gravier

Si vous désactivez l'ESP®,

- l'ESP® ne peut plus stabiliser la trajectoire du véhicule
- le contrôle de la motricité reste activé
- le freinage continue d'être assisté par l'ESP®
- le couple du moteur n'est plus limité et les roues motrices peuvent patiner, d'où un effet d'accrochage qui permet d'améliorer la motricité

Véhicules équipés de la fonction ECO de démarrage et d'arrêt automatiques du moteur : la fonction ECO de démarrage et d'arrêt automatiques du moteur arrête automatiquement le moteur lorsque vous arrêtez le véhicule. Le véhicule redémarre par démarrage automatique du moteur. L'ESP® reste dans l'état dans lequel il se trouvait auparavant. Exemple : si l'ESP® était désactivé avant l'arrêt automatique du moteur, il reste désactivé après le redémarrage automatique du moteur.

#### EBD (répartiteur électronique de freinage)

**i** Tenez compte de la section « Consignes de sécurité importantes » (▷ page 78).

#### ATTENTION

Lorsque l'EBD est en panne, les roues arrière peuvent se bloquer, par exemple lors d'un freinage à fond. Le risque de dérapage ou d'accident augmente.

Adaptez votre style de conduite aux modifications du comportement du véhicule. Faites contrôler le système de freinage par un atelier qualifié.

Tenez compte des remarques relatives aux voyants de contrôle et d'alerte (▷ page 471) ainsi que de celles concernant les messages sur le visuel (▷ page 433).

Afin d'améliorer la stabilité du véhicule lors des freinages, l'EBD surveille et régule la pression de freinage au niveau des roues arrière.

#### ADAPTIVE BRAKE

L'ADAPTIVE BRAKE offre une sécurité de freinage et un confort de freinage accrus. Outre la fonction de freinage, l'ADAPTIVE BRAKE comprend la fonction HOLD (▷ page 376) et l'aide au démarrage en côte (▷ page 336).

#### Frein PRE-SAFE®

**i** Tenez compte de la section « Consignes de sécurité importantes » (▷ page 78).

Le frein PRE-SAFE® est uniquement disponible sur les véhicules équipés du DISTRONIC PLUS.

Le frein PRE-SAFE® vous aide à réduire le risque de collision avec le véhicule qui précède ou à diminuer les conséquences d'une éventuelle collision. Si le frein PRE-SAFE® détecte un risque de collision, vous êtes averti par un signal optique et sonore ainsi que par le freinage automatique. Sans votre intervention, le frein PRE-SAFE® ne peut pas empêcher une collision.

Cette fonction donne l'alerte à partir de 4 mph (7 km/h) environ lorsque vous vous rapprochez très rapidement du véhicule qui vous précède. Dans ce cas, un signal d'alerte périodique retentit et le voyant d'alerte de distance  qui se trouve sur le combiné d'instruments s'allume.

- ▶ Freinez immédiatement afin d'augmenter la distance par rapport au véhicule qui précède.

ou

- ▶ Evitez l'obstacle, dans la mesure où vous pouvez le faire sans danger.

Si le conducteur et le passager ont bouclé leur ceinture de sécurité, le frein PRE-SAFE® peut également, à partir de 4 mph (7 km/h) environ, freiner le véhicule automatiquement de manière à réduire sa vitesse, et ce, jusqu'à 124 mph (200 km/h) environ.

Dans les situations de circulation complexes, le système peut émettre des alertes intempestives ou faire intervenir le frein PRE-SAFE® à tort du fait de sa conception.

Vous pouvez à tout moment annuler l'intervention du frein PRE-SAFE® si vous

- enfoncez complètement la pédale d'accélérateur
- activez le kickdown
- relâchez la pédale de frein

L'intervention du frein PRE-SAFE® est automatiquement annulée lorsque

- vous évitez l'obstacle en tournant le volant
- tout risque de collision est écarté
- plus aucun obstacle n'est détecté sur votre trajectoire

Le frein PRE-SAFE® utilise le système de capteurs radar pour détecter les obstacles qui se trouvent depuis un certain temps sur votre trajectoire.

Le frein PRE-SAFE® peut également réagir aux obstacles fixes (véhicules à l'arrêt ou en stationnement, par exemple) jusqu'à une vitesse de 40 mph (70 km/h) environ.

Si vous vous rapprochez d'un obstacle et que le frein PRE-SAFE® détecte un risque de collision, il vous avertit d'abord par un signal optique et sonore. Si vous ne freinez pas vous-même ou si vous ne contournez pas l'obstacle, le système vous avertit en freinant légèrement le véhicule de manière automatique. En cas de risque de collision élevé, des

mesures préventives de protection des occupants (PRE-SAFE®) sont activées (▷ page 62). Si le risque de collision persiste alors que le véhicule roule à plus de 20 mph (30 km/h) et que vous ne freinez pas vous-même, ne contournez pas l'obstacle ou accélérez fortement, un freinage automatique pouvant aller jusqu'à un freinage à fond peut se produire. Le freinage à fond automatique a lieu juste avant un accident ne pouvant plus être évité.

#### ATTENTION

Lorsqu'un risque de collision est détecté, le frein PRE-SAFE® ralentit votre véhicule, en effectuant tout d'abord un freinage partiel. Si vous ne freinez pas vous aussi, une collision risque de se produire. Le freinage à fond déclenché automatiquement ne peut pas empêcher une collision. Il y a risque d'accident.

Freinez toujours de vous-même, indépendamment du système, et essayez de contourner les obstacles.

#### ATTENTION

Le frein PRE-SAFE® n'est pas toujours en mesure de détecter les objets ni d'analyser avec précision les situations complexes.

Dans ce cas, le frein PRE-SAFE® peut

- émettre une alerte à tort et alors freiner le véhicule
  - ne pas vous avertir ou ne pas intervenir
- Il y a risque d'accident.

Soyez toujours attentif aux conditions de circulation et prêt à freiner, notamment lorsque le frein PRE-SAFE® vous avertit. Annulez l'intervention si la situation n'est pas critique.

La détection peut notamment être limitée

- lorsque les capteurs sont encrassés ou masqués
- en cas de chute de neige ou de forte pluie
- en cas de perturbation par d'autres sources radar

- en cas de forte réflexion radar, par exemple dans les parkings couverts
- si le véhicule qui précède est de largeur réduite, par exemple une moto
- si le véhicule qui précède suit une trajectoire décalée par rapport au milieu de votre véhicule

#### ATTENTION

Le frein PRE-SAFE® ne tient pas compte

- des personnes et des animaux
- des véhicules qui circulent en sens inverse
- des véhicules circulant sur les voies transversales
- des virages

Par conséquent, le frein PRE-SAFE® ne peut pas toujours vous avertir dans les situations critiques. Il y a risque d'accident.

Soyez toujours attentif aux conditions de circulation et prêt à freiner.

Vous devez freiner pour maintenir une distance suffisante par rapport au véhicule qui précède et éviter ainsi une collision.

► **Activation et désactivation :** activez et désactivez le frein PRE-SAFE® par l'intermédiaire de l'ordinateur de bord (▷ page 422).

Après l'activation, le symbole  apparaît à gauche sur le combiné d'instruments.

Pour que le frein PRE-SAFE® puisse intervenir, le système de capteurs radar doit être en marche (▷ page 425) et opérationnel.

Si l'avant du véhicule a été endommagé, faites contrôler le réglage et le fonctionnement des capteurs radar par un atelier qualifié. Cela vaut également pour les collisions à faible vitesse qui n'entraînent aucun dommage visible à l'avant du véhicule.

**i** Uniquement pour les Etats-Unis : cet appareil a été homologué par la FCC comme système radar pour véhicules automobiles. Le système de capteurs radar est conçu uniquement pour une utilisation avec les systèmes radar montés dans les

voitures particulières. Le retrait de l'appareil ainsi que toute intervention ou modification sur celui-ci entraînent la déchéance de vos droits résultant de la garantie contractuelle et ne sont pas autorisés par la FCC. Ne procédez à aucune intervention sur l'appareil.

Les modifications non autorisées effectuées sur cet appareil peuvent entraîner le retrait de l'autorisation d'utilisation de l'appareil.

**i** Uniquement pour le Canada : cet appareil est conforme aux dispositions CNR 210 d'Industrie Canada. Leur utilisation est soumise aux 2 conditions suivantes :

1. Cet appareil ne doit pas être une source de perturbations nuisibles.
2. Cet appareil doit pouvoir supporter les perturbations captées, notamment celles qui pourraient causer des fonctionnements indésirables.

Le retrait de l'appareil ainsi que toute intervention ou modification entraînent la déchéance des droits résultant de la garantie contractuelle et ne sont pas autorisés. Ne procédez à aucune intervention sur l'appareil.

Les modifications non autorisées effectuées sur cet appareil peuvent entraîner le retrait de l'autorisation d'utilisation de l'appareil.

## Protection antivol

### Antidémarrage

L'antidémarrage électronique empêche le véhicule de démarrer sans la clé SmartKey appropriée.

En quittant le véhicule, toujours prendre la clé SmartKey avec soi et verrouiller le véhicule. Toute personne ayant accès à une clé SmartKey valide laissée dans le véhicule peut démarrer le moteur.

- ▶ **Pour activer avec la clé SmartKey:** retirer la clé SmartKey du commutateur de démarrage.
  - ▶ **Pour activer avec la clé KEYLESS-GO:** couper le contact et ouvrir la porte du conducteur.
  - ▶ **Pour désactiver:** établir le contact.
- i** L'antidémarrage électronique est toujours désactivé au démarrage du moteur.

### EDW (alarme antivol et antieffraction)

Une alarme visuelle et sonore se déclenche si le système d'alarme est armé et que vous ouvrez:

- une porte
- le véhicule avec la clé mécanique
- le couvercle de coffre
- le capot

L'alarme ne cesse pas, même en fermant la porte qui l'a déclenchée, par exemple.

- i** Si l'alarme reste activée pendant plus de 30 secondes, le système d'appels d'urgence mbrace (É.-U. seulement) ou TELE AID (Canada seulement) effectue automatiquement un appel au Centre d'assistance à la clientèle Mercedes-Benz. Le système d'appel d'urgence initie l'appel, pourvu que:
- un abonnement est en vigueur pour le service mbrace/TELE AID.
  - le service mbrace/TELE AID a été correctement activé.
  - le téléphone mobile, l'alimentation électrique et la couverture GPS nécessaires sont disponibles.

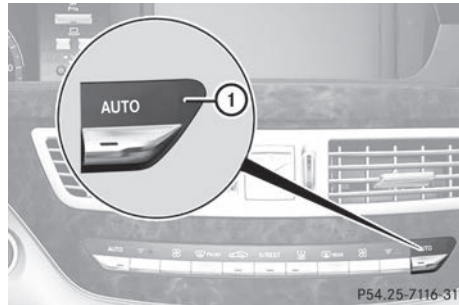

- ▶ **Pour armer:** verrouiller le véhicule avec la clé SmartKey ou KEYLESS-GO. Le témoin ① clignote. Le système d'alarme est armé après environ 30 secondes.
  - ▶ **Pour désarmer:** déverrouiller votre véhicule avec la clé SmartKey ou KEYLESS-GO.
  - ▶ **Pour arrêter l'alarme avec la clé SmartKey:** insérer la clé SmartKey dans le commutateur de démarrage. L'alarme est désactivée.
- ou
- ▶ Appuyer sur le bouton  ou  sur la clé SmartKey. L'alarme est désactivée.
  - ▶ **Pour arrêter l'alarme avec KEYLESS-GO:** saisir la poignée de porte extérieure. La clé SmartKey doit se trouver à l'extérieur du véhicule. L'alarme est désactivée.
- ou
- ▶ Appuyer sur le bouton marche/arrêt au tableau de bord. La clé SmartKey doit se trouver dans le véhicule. L'alarme est désactivée.





Informations utiles .....	88
Clé .....	88
Portes .....	95
Coffre .....	98
Vitres latérales .....	102
Toit ouvrant .....	106

### Informations utiles

- i** Ce Guide du conducteur décrit tous les dispositifs, de série ou optionnels, offerts pour le véhicule au moment de la publication du Guide. Des différences sont possibles entre les pays. À noter qu'il est possible que votre véhicule ne soit pas équipé de toutes les caractéristiques décrites dans le présent guide. Ceci s'applique également aux systèmes et fonctions portant sur la sécurité du véhicule.
- i** Veuillez lire l'information sur les ateliers spécialisés (▷ page 34).

### Clé

#### Consignes de sécurité importantes

##### ATTENTION

Au sortir du véhicule, toujours retirer la clé SmartKey du commutateur de démarrage. Toujours prendre la clé SmartKey avec soi et verrouiller le véhicule. Ne pas laisser d'enfants sans surveillance dans le véhicule, même s'ils sont retenus dans un siège d'enfant, ou qu'ils ont accès à un véhicule déverrouillé. L'accès non supervisé d'un enfant à un véhicule pourrait causer un accident et/ou de graves blessures personnelles. Ils pourraient :

- se blesser en manipulant des pièces du véhicule
- être sérieusement ou fatalement blessés par la chaleur ou le froid extrême
- se blesser ou être victime d'un accident avec un équipement du véhicule qui pourrait être encore actif, même après que la clé SmartKey a été retirée du commutateur de démarrage, tel que le réglage des sièges, du volant de direction ou la fonction mémoire.

Si des enfants ouvrent une porte, ils pourraient causer de sévères, voire fatales blessures à d'autres personnes; s'ils sortent du

véhicule, ils peuvent être blessés eux-mêmes ou être sérieusement voire fatalement blessés par la circulation sur la route.

Ne pas exposer le siège d'enfant à la lumière solaire directe. Les pièces métalliques du siège d'enfant, par exemple, pourraient devenir très chaudes et l'enfant risquerait de se brûler.

##### ATTENTION

Un porte-clés trop lourd ou trop encombrant pourrait faire tourner la clé par son poids ou en heurtant des composants de la direction. Le moteur risque alors d'être arrêté soudainement. Vous risquez de perdre le contrôle du véhicule et de provoquer un accident. N'accrochez pas de porte-clés trop lourd ou trop encombrant à la clé que vous introduisez dans le contacteur d'allumage.

#### Remarques générales

Si vous ne pouvez pas verrouiller ou déverrouiller le véhicule avec la clé, c'est que la pile de la clé est déchargée, que la clé est défectueuse ou que la batterie de démarrage est déchargée.

- ▶ Contrôlez la pile de la clé et remplacez-la si nécessaire (▷ page 91).
- ▶ Déverrouillez la porte du conducteur avec la clé de secours (▷ page 97).
- ▶ Verrouillez le véhicule (▷ page 97).
- ▶ Faites contrôler la batterie de démarrage et les contacts de la batterie par un atelier qualifié.



Si la clé est défectueuse, contactez Assistance routière ou un atelier qualifié.

### Fonctions de la clé

La clé vous permet de verrouiller et de déverrouiller de manière centralisée

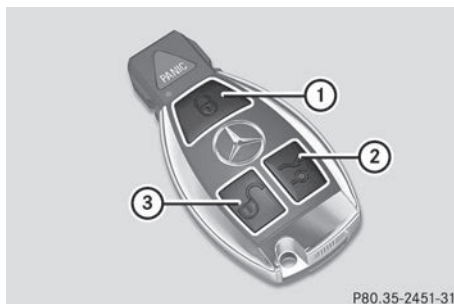
- les portes
- le coffre
- le volet de remplissage de carburant



- ①  Verrouille le véhicule
- ②  Déverrouille le couvercle du coffre
- ③  Déverrouille le véhicule

Les clignotants s'allument 1 fois au déverrouillage et 3 fois au verrouillage.

Dans l'obscurité, l'éclairage de la zone environnante s'allume également si la fonction correspondante a été activée dans le système COMAND (▷ page 290).

Si vous activez la fonction « confirmation sonore de fermeture », vous entendez, en fonction de la date de fabrication du véhicule,

- un signal sonore lors du verrouillage ou
- un signal sonore qui retentit 1 fois au déverrouillage et 3 fois au verrouillage

Vous pouvez activer et désactiver le signal sonore par l'intermédiaire de l'ordinateur de bord (▷ page 425).

► **Déverrouillage centralisé:** appuyez sur la touche .

Si vous n'ouvrez pas le véhicule dans les 40 secondes qui suivent le déverrouillage,

- le véhicule se verrouille de nouveau
- la protection antivol est réactivée

► **Verrouillage centralisé:** appuyez sur la touche .

### KEYLESS-GO

#### Remarques importantes sur l'utilisation de KEYLESS-GO

- Ne pas conserver la clé KEYLESS-GO au même endroit que:
  - des appareils électroniques, notamment un téléphone cellulaire ou autre clé électronique
  - des objets métalliques, par exemple des pièces de monnaie ou du papier aluminium.
 Ceci pourrait nuire au fonctionnement de la clé KEYLESS-GO.
- Se rappeler que n'importe quel occupant peut démarrer le véhicule si une clé KEYLESS-GO se trouve dans le véhicule.

#### Verrouillage et déverrouillage central

La clé KEYLESS-GO permet de démarrer, verrouiller ou déverrouiller le véhicule. Pour ce faire, il suffit d'avoir la clé SmartKey sur soi. Les fonctions de la clé KEYLESS-GO peuvent être combinées à celles d'une clé conventionnelle, c'est-à-dire déverrouiller avec KEYLESS-GO et verrouiller avec le bouton .

Lors du verrouillage et du déverrouillage à l'aide de la clé KEYLESS-GO, la distance entre la clé SmartKey et la poignée de porte correspondante ne doit pas être plus de 1 m (3 pi).

KEYLESS-GO vérifie si une clé valide se trouve dans le véhicule en établissant régulièrement une connexion radio entre le véhicule et la clé. Ceci survient:

- lorsque les poignées de portes extérieures sont touchées
- au démarrage du véhicule
- pendant que le véhicule est en mouvement

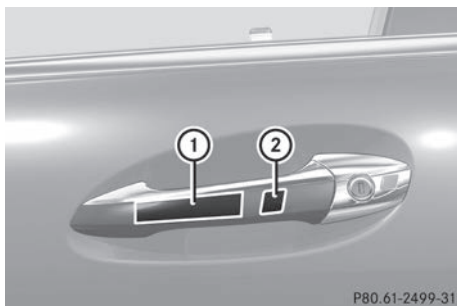

P80.61-2499-31



- ▶ **Pour déverrouiller le véhicule:** tirer sur la poignée de porte
- ▶ **Pour verrouiller le véhicule:** toucher la surface du capteur ①.
- ▶ **Fonction de fermeture pratique:** toucher la surface encayée du capteur ② pendant une période prolongée (▷ page 105).

Si vous tirez sur la poignée du couvercle de coffre, seul le coffre du véhicule sera déverrouillé.



Si le véhicule est stationné pendant une longue période, les capteurs seront désactivés automatiquement. Afin de déverrouiller la porte, tirer sur la poignée de porte. Afin de réactiver la surface du capteur, établir à nouveau le contact.

#### Modification du réglage du système de verrouillage



Vous pouvez modifier le réglage du système de verrouillage de façon que seulement la porte du conducteur et le volet du réservoir de carburant soient déverrouillés. C'est une fonction utile pour le conducteur qui voyage souvent seul.

- ▶ **Pour modifier un réglage:** appuyer simultanément sur les boutons  et  et maintenir enfoncés pendant approximativement six secondes jusqu'à ce que le témoin lumineux de la batterie clignote deux fois (▷ page 91).

**i** Si le réglage du système de verrouillage est changé dans la portée du signal du véhi-

cule, le fait d'appuyer sur le bouton  ou  verrouille ou déverrouille le véhicule.



La clé SmartKey permet ce qui suit:

- ▶ **Pour déverrouiller la porte du conducteur:** appuyer une fois sur le bouton 
- ▶ **Pour déverrouiller centralement:** appuyer deux fois sur le bouton .
- ▶ **Pour verrouiller centralement:** appuyer sur le bouton .

La fonction KEYLESS-GO est changée comme suit:

- ▶ **Pour déverrouiller la porte conducteur:** tirer sur la poignée de porte du conducteur.
- ▶ **Pour déverrouiller centralement:** tirer sur la poignée de porte du passager avant ou sur les portes arrière.
- ▶ **Pour verrouiller centralement:** toucher la surface du capteur extérieur sur l'une des poignées de portes.

#### Retour aux réglages d'usine



- ▶ Appuyer simultanément sur les boutons  et  pendant approximativement six secondes jusqu'à ce que le témoin lumineux de la batterie clignote deux fois.

#### Clé de secours

#### Notes générales

Si la clé mécanique est utilisée pour déverrouiller et ouvrir la porte du conducteur ou le couvercle du coffre, le système d'alarme anti-vol sera déclenché (▷ page 85).

Il existe plusieurs façons de désactiver l'alarme:

- ▶ **Pour désactiver l'alarme avec la clé SmartKey:** appuyer sur le bouton  ou  sur la clé SmartKey.

ou

- ▶ Insérer la clé SmartKey dans le commutateur de démarrage.

ou

- ▶ **Pour désactiver l'alarme avec KEYLESS-GO:** appuyer sur le bouton marche/arrêt du commutateur de démarrage. La clé SmartKey doit se trouver dans le véhicule.

ou

- ▶ Verrouiller ou déverrouiller le véhicule avec KEYLESS-GO. La clé SmartKey doit se trouver à l'extérieur du véhicule.

### Retrait de la clé mécanique

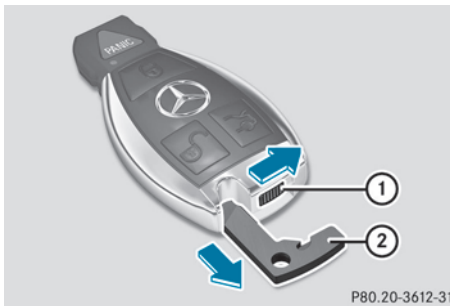

- ▶ Pousser sur le loquet de dégagement ① en direction de la flèche et en même temps, retirer la clé mécanique ② de la clé SmartKey.

### Pile de la clé

#### Consignes de sécurité importantes

Faire changer les piles par un atelier spécialisé qualifié.

#### ⚠ ATTENTION

Les piles contiennent des substances toxiques.

L'ingestion de piles peut être très dangereuse pour la santé, voire mortelle.

Conservez toujours les piles hors de portée des enfants. En cas d'ingestion de piles, consultez immédiatement un médecin.

#### ⚠ ATTENTION

Les piles de la clé SmartKey contiennent du perchlorate, une substance pouvant exiger des précautions spéciales pour la maintenance et l'environnement. Observer les règlements sur la mise au rebut. Résidents de Californie, voir [www.dtsc.ca.gov/HazardousWaste/Perchlorate/index.cfm](http://www.dtsc.ca.gov/HazardousWaste/Perchlorate/index.cfm).

### Contrôle de la pile



- ▶ Appuyer sur le bouton ou . La pile fonctionne correctement si le témoin de vérification de la pile ① s'allume brièvement

Si le témoin de vérification de la pile ① ne s'allume pas brièvement durant la vérification, c'est que la pile est déchargée.

- ▶ Remplacement de la pile (▷ page 91)

**i** Il est possible d'obtenir les piles requises chez un atelier spécialisé qualifié.

**i** Si la pile de la clé SmartKey est vérifiée à l'intérieur de la portée de signal du véhicule, le fait d'appuyer sur le bouton ou verrouille ou déverrouille le véhicule.

### Remplacement de la pile

Une pile de 3 V CR 2025 est nécessaire.

- ▶ Sortir la clé mécanique de la clé SmartKey (▷ page 90).

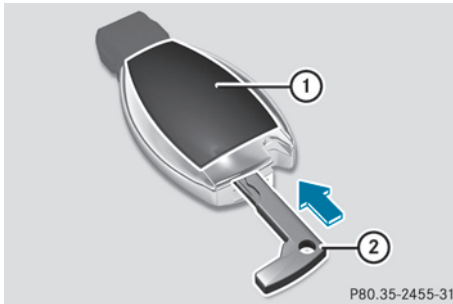



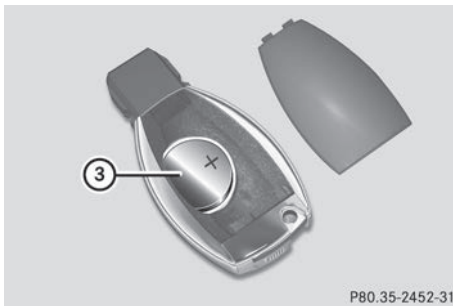



- ▶ Pousser la clé mécanique (2) dans l'ouverture SmartKey en direction de la flèche jusqu'à ce que le couvercle du compartiment de la pile (1) s'ouvre. Ce faisant, ne pas tenir le couvercle (1) fermé
- ▶ Retirer le couvercle du logement de la pile (1).



- ▶ Taper légèrement sur la clé SmartKey jusqu'à ce que la pile (3) tombe dans votre main.
- ▶ Insérer une nouvelle pile avec la borne positive (+) vers le haut. Utiliser un linge propre, sans charpie.
- ▶ S'assurer que la surface de la pile est sans charpie, graisse ou autre forme de contamination.
- ▶ Insérer les languettes avant du couvercle du logement de la pile (1) et appuyer dessus pour le fermer.
- ▶ Insérer la clé mécanique dans SmartKey.
- ▶ Vérifier le fonctionnement de tous les boutons de la clé SmartKey sur le véhicule.

## Problèmes relatifs à la clé

Problèmes	Causes et conséquences possibles et ► Solutions
<p data-bbox="202 313 457 431">Vous ne pouvez plus verrouiller ni déverrouiller le véhicule avec la clé.</p>	<p data-bbox="463 313 1126 342">La pile de la clé est faible ou déchargée.</p> <ul data-bbox="463 349 1126 503" style="list-style-type: none"> <li>► Réessayez de verrouiller ou de déverrouiller le véhicule avec la fonction télécommande de la clé. Dirigez pour cela l'extrémité de la clé vers la poignée de la porte du conducteur en vous tenant à proximité immédiate de celle-ci, puis appuyez sur la touche  ou la touche .</li> </ul> <p data-bbox="463 510 1126 539">Si la tentative n'aboutit pas :</p> <ul data-bbox="463 546 1126 664" style="list-style-type: none"> <li>► Contrôlez la pile de la clé (▷ page 91) et remplacez-la si nécessaire (▷ page 91).</li> <li>► Déverrouillez (▷ page 97) ou verrouillez (▷ page 97) le véhicule avec la clé de secours.</li> </ul> <p data-bbox="463 689 1126 718">La clé est défectueuse.</p> <ul data-bbox="463 725 1126 826" style="list-style-type: none"> <li>► Déverrouillez (▷ page 97) ou verrouillez (▷ page 97) le véhicule avec la clé de secours.</li> <li>► Faites contrôler la clé par un atelier qualifié.</li> </ul>
<p data-bbox="202 851 457 987">Vous ne pouvez plus verrouiller ni déverrouiller le véhicule par l'intermédiaire de la fonction KEYLESS-GO.</p>	<p data-bbox="463 851 1126 897">La fonction KEYLESS-GO est passée à l'état de repos, le véhicule n'ayant pas été déverrouillé depuis un certain temps.</p> <ul data-bbox="463 904 1126 969" style="list-style-type: none"> <li>► Tirez la poignée de porte 2 fois de suite, puis introduisez la clé dans le contacteur d'allumage.</li> </ul> <p data-bbox="463 994 1126 1023">Une source radioélectrique puissante perturbe le système.</p> <ul data-bbox="463 1030 1126 1184" style="list-style-type: none"> <li>► Verrouillez ou déverrouillez le véhicule avec la fonction télécommande de la clé. Dirigez pour cela l'extrémité de la clé vers la poignée de la porte du conducteur en vous tenant à proximité immédiate de celle-ci, puis appuyez sur la touche  ou la touche .</li> </ul> <p data-bbox="463 1209 1126 1238">La fonction KEYLESS-GO est défectueuse.</p> <ul data-bbox="463 1245 1126 1399" style="list-style-type: none"> <li>► Verrouillez ou déverrouillez le véhicule avec la fonction télécommande de la clé. Dirigez pour cela l'extrémité de la clé vers la poignée de la porte du conducteur en vous tenant à proximité immédiate de celle-ci, puis appuyez sur la touche  ou la touche .</li> <li>► Faites contrôler la fonction KEYLESS-GO par un atelier qualifié.</li> </ul> <p data-bbox="463 1424 1126 1453">Si la tentative n'aboutit pas :</p> <ul data-bbox="463 1460 1126 1596" style="list-style-type: none"> <li>► Contrôlez la pile de la clé (▷ page 91) et remplacez-la si nécessaire (▷ page 91).</li> <li>► Déverrouillez (▷ page 97) ou verrouillez (▷ page 97) le véhicule avec la clé de secours.</li> </ul>



Problèmes	Causes et conséquences possibles et ► Solutions
Vous avez perdu une clé.	<ul style="list-style-type: none"> <li>► Faites bloquer la clé par un atelier qualifié.</li> <li>► Signalez aussitôt la perte à l'assureur du véhicule.</li> <li>► Faites remplacer les serrures si nécessaire.</li> </ul>
Vous avez perdu une clé de secours.	<ul style="list-style-type: none"> <li>► Signalez aussitôt la perte à l'assureur du véhicule.</li> <li>► Faites remplacer les serrures si nécessaire.</li> </ul>
Vous ne pouvez pas démarrer le moteur avec la clé.	<p>La tension du réseau de bord est trop basse.</p> <ul style="list-style-type: none"> <li>► Retirez la clé et réintroduisez-la dans le contacteur d'allumage.</li> <li>► Démarrez le moteur dans les 30 secondes qui suivent l'introduction de la clé.</li> <li>► Répétez l'opération si nécessaire.</li> </ul> <p>Si, après plusieurs tentatives, le moteur ne démarre toujours pas :</p> <ul style="list-style-type: none"> <li>► Contrôlez la batterie de démarrage et rechargez-la si nécessaire (► page 535).</li> </ul> <p>ou</p> <ul style="list-style-type: none"> <li>► Essayez l'aide au démarrage (► page 538).</li> </ul> <p>ou</p> <ul style="list-style-type: none"> <li>► Prenez contact avec un atelier qualifié.</li> </ul>
Vous ne pouvez pas démarrer le moteur avec la fonction KEYLESS-GO. La clé se trouve à l'intérieur du véhicule.	<p>Une porte est ouverte. Dans ce cas, la clé est plus difficile à détecter.</p> <ul style="list-style-type: none"> <li>► Fermez la porte et essayez de nouveau de démarrer le véhicule.</li> </ul> <p>Une source radioélectrique puissante perturbe le système.</p> <ul style="list-style-type: none"> <li>► Démarrez le véhicule en introduisant la clé dans le contacteur d'allumage.</li> </ul>

## Portes

### Consignes de sécurité importantes

#### ATTENTION

Au sortir du véhicule, toujours retirer la clé SmartKey du commutateur de démarrage. Toujours prendre la clé SmartKey avec soi et verrouiller le véhicule. Ne pas laisser d'enfants sans surveillance dans le véhicule, même s'ils sont retenus dans un siège d'enfant, ou qu'ils ont accès à un véhicule déverrouillé. L'accès non supervisé d'un enfant à un véhicule pourrait causer un accident et/ou de graves blessures personnelles. Ils pourraient :

- se blesser en manipulant des pièces du véhicule
- être sérieusement ou fatalement blessés par la chaleur ou le froid extrême
- se blesser ou être victime d'un accident avec un équipement du véhicule qui pourrait être encore actif, même après que la clé SmartKey a été retirée du commutateur de démarrage, tel que le réglage des sièges, du volant de direction ou la fonction mémoire.

Si des enfants ouvrent une porte, ils pourraient causer de sévères, voire fatales blessures à d'autres personnes; s'ils sortent du véhicule, ils peuvent être blessés eux-mêmes ou être sérieusement voire fatalement blessés par la circulation sur la route.

Ne pas exposer le siège d'enfant à la lumière solaire directe. Les pièces métalliques du siège d'enfant, par exemple, pourraient devenir très chaudes et l'enfant risquerait de se brûler.

#### ATTENTION

Ne transportez pas d'objets lourds ou durs dans l'habitacle sans les arrimer.

Une charge non arrimée ou mal positionnée augmente le risque de blessure de l'enfant en cas

- de freinage brutal
- de changement brusque de direction
- d'accident

### Déverrouillage et ouverture des portes de l'intérieur

Il est possible d'ouvrir une porte de l'intérieur même si elle a été verrouillée. Les portes arrière peuvent seulement être ouvertes de l'intérieur si elles ne sont pas sécurisées avec les verrouillages de sécurité pour enfants (▷ page 76).

Ouvrir la porte seulement lorsque la situation du trafic le permet.

Si le véhicule a précédemment été verrouillé avec la clé SmartKey ou avec KEYLESS-GO, l'ouverture du véhicule de l'intérieur activera le système d'alarme antivol. Arrêter l'alarme (▷ page 85).



- ▶ Tirer sur une poignée de porte (2). si la porte est verrouillée, le bouton de verrouillage (1) s'ouvre. La porte est déverrouillée et peut être ouverte.

### Verrouillage et déverrouillage centralisés de l'intérieur

Il est possible de verrouiller ou déverrouiller centralement le véhicule de l'intérieur.

Le bouton de verrouillage/déverrouillage central ne verrouille ou ne déverrouille pas le volet du réservoir de carburant.

- i** On ne peut déverrouiller le véhicule centralement de l'intérieur si celui-ci a été verrouillé avec la clé SmartKey ou KEYLESS-GO.

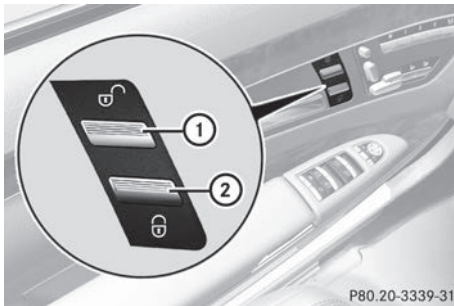

- **Pour déverrouiller:** appuyer sur le bouton ①.
- **Pour verrouiller:** appuyer sur le bouton ②.  
si la porte du passager avant est fermée, le véhicule se verrouille.

Une porte avant peut être ouverte de l'intérieur du véhicule même si elle a été verrouillée. N'ouvrir la porte que lorsque la circulation routière le permet.

Si le véhicule était précédemment verrouillé avec le commutateur de verrouillage central:

- et que la clé SmartKey est aux réglages usine, le véhicule au complet est déverrouillé lorsqu'une porte avant est ouverte de l'intérieur.
- et que la clé SmartKey est réglée à un réglage sélectif, seule la porte avant ouverte de l'intérieur est déverrouillée.

Si le véhicule était précédemment verrouillé centralement avec la clé SmartKey ou avec KEYLESS-GO, il ne sera pas déverrouillé à l'aide du commutateur de déverrouillage central.

### Verrouillage automatique

Le véhicule se verrouille automatiquement en établissant le contact et lorsque les roues tournent à une vitesse de plus de 15 km/h (9 mi/h).

Par conséquent, le conducteur pourrait involontairement verrouiller le véhicule de l'extérieur lorsque:

- le véhicule est poussé.
- le véhicule est remorqué.
- le véhicule est testé sur un dynamomètre d'essai.

COMAND permet de désactiver la fonction de verrouillage automatique (▷ page 291).

### Système d'assistance à la fermeture

La fonction de fermeture électrique tirera les portes et le couvercle du coffre pour les fermer complètement, même en cas de fermeture partielle.

#### **⚠ ATTENTION**

Afin de prévenir les blessures personnelles éventuelles, toujours tenir les mains et les doigts loin du mécanisme d'ouverture des portes et du couvercle de coffre lors de la fermeture. Prendre des précautions accrues si de jeunes enfants sont aux alentours.

En cas de danger, tirer sur la poignée de porte intérieure ou extérieure, ou tirer sur la poignée du coffre.

Afin de prévenir les blessures personnelles éventuelles, ne jamais activer le mécanisme d'assistance en modifiant la serrure des portes ou du couvercle de coffre.

#### **⚠ ATTENTION**

Ne conduire que lorsque les portes sont fermées. Autrement, une ou plusieurs portes pourraient s'ouvrir pendant que le véhicule roule, et entraîner des risques pour vous et les autres.

### ATTENTION

S'assurer que le coffre est fermé lorsque le moteur est en marche et durant la conduite. Entre autres dangers, des gaz mortels de monoxyde de carbone (CO) peuvent s'infiltrer dans l'habitacle et causer l'inconscience, voire la mort des occupants.

- ▶ **Fonction de fermeture électrique (portes):** pousser la porte au-delà de la première position du verrou. La fonction de fermeture électrique tirera la porte pour la fermer complètement.
- ▶ **Fonction de fermeture électrique (couvercle du coffre):** appuyer légèrement sur le couvercle du coffre pour le fermer. La fonction de fermeture électrique tirera le couvercle du coffre pour le fermer complètement.

### Déverrouillage de la porte du conducteur (clé de secours)

Si vous ne pouvez plus déverrouiller le véhicule avec la clé, utilisez la clé de secours. Si vous utilisez la clé mécanique est utilisée pour déverrouiller et ouvrir la porte du conducteur, le système d'alarme antivol sera déclenché. (▷ page 85).

- ▶ Retirez la clé de secours de la clé (▷ page 90).
- ▶ Introduisez la clé de secours dans la serrure de la porte du conducteur jusqu'en butée.

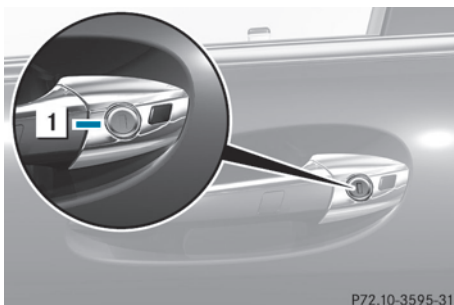

P72.10-3595-31

- ▶ Tournez fermement la clé de secours dans le sens inverse des aiguilles d'une montre jusqu'en butée (position **1**), puis maintenez-la dans cette position.
- ▶ Tirez rapidement la poignée de porte. Le bouton de condamnation monte. La porte est déverrouillée.
- ▶ Ramenez la clé de secours en position initiale, puis retirez-la.
- ▶ Tirez de nouveau la poignée de porte.
- ▶ Rangez la clé de secours dans la clé.

### Verrouillage du véhicule

Si vous ne pouvez plus verrouiller le véhicule avec la clé, effectuez les opérations indiquées ci-dessous. Si le verrouillage centralisé du véhicule est défectueux, vous ne pouvez pas verrouiller le coffre.

- ▶ Enfoncez les boutons de condamnation des portes arrière qui sont ouvertes.
- ▶ Fermez les portes arrière.
- ▶ Ouvrez la porte du passager.
- ▶ Fermez la porte du conducteur et le coffre.
- ▶ Enfoncez le bouton de condamnation de la porte du conducteur situé à l'intérieur du véhicule.
- ▶ Enfoncez le bouton de condamnation de la porte du passager ouverte.
- ▶ **i** Assurez-vous que vous avez bien la clé sur vous et que vous ne l'avez pas laissée dans le véhicule.
- ▶ Fermez la porte du passager.
- ▶ Contrôlez que les portes et le coffre sont bien verrouillés.
- ▶ **i** Si vous verrouillez le véhicule comme décrit plus haut, le volet de remplissage de carburant n'est pas verrouillée. Le système d'alarme antivol et antieffraction n'est pas activé.

## Coffre

### Consignes de sécurité importantes

Ne posez pas la clé dans le coffre. Vous risqueriez de vous retrouver enfermé dehors.

#### ATTENTION

Au sortir du véhicule, toujours retirer la clé SmartKey du commutateur de démarrage. Toujours prendre la clé SmartKey avec soi et verrouiller le véhicule. Ne pas laisser d'enfants sans surveillance dans le véhicule, même s'ils sont retenus dans un siège d'enfant, ou qu'ils ont accès à un véhicule déverrouillé. L'accès non supervisé d'un enfant à un véhicule pourrait causer un accident et/ou de graves blessures personnelles. Ils pourraient :

- se blesser en manipulant des pièces du véhicule
- être sérieusement ou fatalement blessés par la chaleur ou le froid extrême
- se blesser ou être victime d'un accident avec un équipement du véhicule qui pourrait être encore actif, même après que la clé SmartKey a été retirée du commutateur de démarrage, tel que le réglage des sièges, du volant de direction ou la fonction mémoire.

Si des enfants ouvrent une porte, ils pourraient causer de sévères, voire fatales blessures à d'autres personnes; s'ils sortent du véhicule, ils peuvent être blessés eux-mêmes ou être sérieusement voire fatalement blessés par la circulation sur la route.

Ne pas exposer le siège d'enfant à la lumière solaire directe. Les pièces métalliques du siège d'enfant, par exemple, pourraient devenir très chaudes et l'enfant risquerait de se brûler.

#### ATTENTION

Ne pas transporter d'objets lourds ou durs dans l'habitacle ou le coffre, à moins qu'ils ne soient solidement retenus en place.

Les objets non solidement retenus ou mal positionnés augmentent le risque de blessures à l'enfant en cas de

- freinage dur
- changement soudain de direction
- d'accident

#### ATTENTION

S'assurer que le coffre est fermé lorsque le moteur est en marche et durant la conduite. Entre autres dangers, des gaz mortels de monoxyde de carbone (CO) peuvent s'infiltrer dans l'habitacle et causer l'inconscience, voire la mort des occupants.

 Lors de son ouverture, le couvercle du coffre pivote vers le haut. Veillez par conséquent à lui réserver un espace de manœuvre suffisant.

Vous pouvez limiter l'angle d'ouverture du couvercle de coffre. Cela peut par exemple s'avérer utile lorsque la place disponible au-dessus du coffre est insuffisante. Vous pouvez activer ou désactiver la fonction **Limitation d'ouverture du coffre** par l'intermédiaire du système COMAND (▷ page 291).

Une hauteur libre minimale de 1,80 m (5,90 pi) au-dessus du sol est requise pour ouvrir le couvercle du coffre complètement.

**Véhicules sans fermeture à distance du coffre :** le coffre peut être

- ouvert et fermé manuellement de l'extérieur
- ouvert automatiquement de l'extérieur
- ouvert automatiquement de l'intérieur
- verrouillé séparément
- unlocked with the mechanical key
- ouvert à l'aide du bouton d'ouverture d'urgence

### Véhicules équipés de la fermeture à distance du coffre : le coffre peut être

- ouvert et fermé manuellement de l'extérieur
- ouvert et fermé automatiquement de l'extérieur
- ouvert et fermé automatiquement de l'intérieur
- verrouillé séparément
- unlocked with the mechanical key
- ouvert à l'aide du bouton d'ouverture d'urgence

### Ouverture et fermeture manuelles

#### Ouverture

- ▶ Appuyer sur le bouton  ou sur la clé SmartKey.

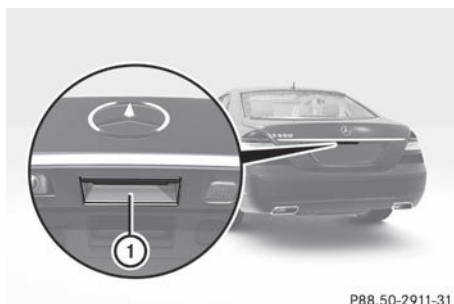



- ▶ Tirer sur la poignée ①.
- ▶ Soulever le couvercle de coffre.

#### Fermeture

#### ATTENTION

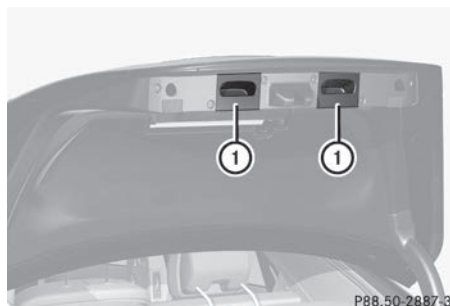
Lorsque vous fermez le coffre, veillez toujours à ce que personne ne mette ses mains ou ses doigts dans l'ouverture du coffre. Soyez extrêmement vigilant lorsque des enfants en bas âge se trouvent à proximité.



- ▶ Tirer le couvercle du coffre vers le bas par la cavité ①.
- ▶ Au besoin, verrouiller le véhicule avec le bouton  sur la clé SmartKey (▷ page 89) ou avec KEYLESS-GO (▷ page 89).
- i** Si une clé KEYLESS-GO est détectée dans le coffre, le coffre ne peut pas être verrouillé puis ouvert de nouveau.

### Ouverture et fermeture automatiques de l'extérieur

#### Remarques sécuritaires importantes

#### ATTENTION

S'assurer que le coffre est fermé lorsque le moteur est en marche et durant la conduite. Entre autres dangers, des gaz mortels de monoxyde de carbone (CO) peuvent s'infiltrer dans l'habitacle et causer l'inconscience, voire la mort des occupants.

- !** Lors de son ouverture, le couvercle du coffre pivote vers le haut. Veillez par conséquent à lui réserver un espace de manœuvre suffisant.

Une hauteur libre minimale de 1,80m (5,90 pi) au-dessus du sol est requise pour ouvrir le coffre complètement

#### Ouverture

Le coffre peut être ouvert avec la clé SmartKey.

- ▶ Appuyer et maintenir enfoncé le bouton  sur la clé SmartKey jusqu'à ce que le hayon s'ouvre.

## Fermeture

### ATTENTION

Surveiller étroitement la procédure de fermeture pour s'assurer que personne ne risque d'être blessé. Afin de prévenir les blessures personnelles éventuelles, toujours tenir les mains et les doigts loin du mécanisme d'ouverture du couvercle de coffre lors de la fermeture. Prendre des précautions accrues si de jeunes enfants sont aux alentours. Pour annuler la procédure de fermeture, effectuer l'une des procédures suivantes:

- Appuyer sur le bouton  de la clé SmartKey.
- Appuyer sur le commutateur d'ouverture/fermeture à distance du coffre (sur la porte du conducteur).
- Appuyer sur le commutateur de fermeture du coffre.
- Appuyer sur le commutateur de verrouillage/fermeture KEYLESS-GO.
- Tirer sur la poignée du couvercle de coffre.

Même si la clé SmartKey est retirée du commutateur de démarrage ou que la clé SmartKey avec KEYLESS-GO est retirée du véhicule, le commutateur d'ouverture/fermeture à distance du coffre peut fonctionner. Par conséquent, ne pas laisser d'enfants sans surveillance dans le véhicule, ou ayant accès à un véhicule non verrouillé. L'accès non supervisé d'un enfant à un véhicule pourrait causer un accident, de graves blessures personnelles, ou les deux.

Vous pouvez fermer automatiquement le coffre à l'aide du bouton de fermeture<sup>3</sup> ou le bouton de verrouillage<sup>4</sup>



- ▶ **Pour fermer:** appuyer sur le bouton de fermeture ① au couvercle du coffre.

- ▶ **Pour fermer et verrouiller simultanément:**

Appuyer sur le bouton de verrouillage ② au couvercle du coffre.

- i** Si la clé KEYLESS-GO est oubliée dans le coffre, le couvercle de coffre ne se verrouille pas.

## Ouverture et fermeture automatiques de l'intérieur

### ATTENTION

Surveiller les alentours de l'arrière du véhicule lorsque le couvercle du coffre est actionné avec le commutateur monté à la porte. Surveiller étroitement la procédure de fermeture pour s'assurer que personne ne risque d'être blessé.

Pour interrompre la procédure de fermeture, relâcher à nouveau le commutateur d'ouverture/fermeture à distance du coffre monté à la porte.

Même si la clé SmartKey est retirée du commutateur de démarrage ou que la clé SmartKey avec KEYLESS-GO est retirée du véhicule, le commutateur d'ouverture/fermeture à distance du coffre peut fonctionner. Par conséquent, ne pas laisser d'enfants sans surveillance dans le véhicule, ou ayant accès à un véhicule non verrouillé. L'accès non supervisé

<sup>3</sup> Pour véhicule avec fonction de fermeture à distance du coffre seulement.

<sup>4</sup> Pour véhicule avec fonction de fermeture à distance du coffre et KEYLESS-GO seulement.

d'un enfant à un véhicule pourrait causer un accident, de graves blessures personnelles, ou les deux.

### ATTENTION

S'assurer que le coffre est fermé lorsque le moteur est en marche et durant la conduite. Entre autres dangers, des gaz mortels de monoxyde de carbone (CO) peuvent s'infiltrer dans l'habitacle et causer l'inconscience, voire la mort des occupants.

Il est possible d'ouvrir et de fermer le coffre depuis le siège du conducteur lorsque le véhicule est stationnaire et déverrouillé.

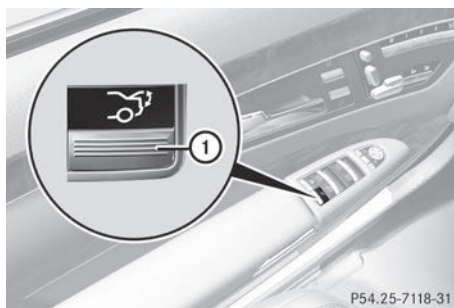

- ▶ **Pour ouvrir:** appuyer sur le commutateur d'ouverture/fermeture à distance du coffre ① jusqu'à ce que le coffre s'ouvre.
- ▶ **Pour fermer:** appuyer sur le commutateur d'ouverture/fermeture à distance du coffre ① jusqu'à ce que le coffre soit fermé.

### Verrouillage séparé du coffre

Le coffre peut être verrouillé séparément. Si le véhicule est déverrouillé centralement, le coffre demeure verrouillé et ne peut être ouvert.

- ▶ Fermer le couvercle du coffre.
- ▶ Retirer la clé mécanique de la clé SmartKey (▷ page 90).

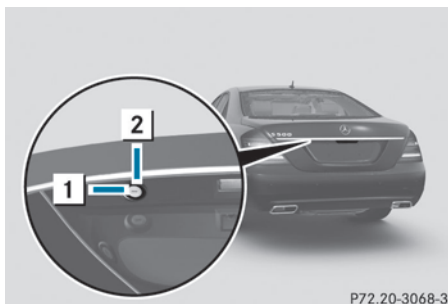

- ▶ Insérer la clé mécanique dans la serrure du couvercle du coffre jusqu'au fond.
- ▶ Tourner la clé mécanique dans le sens des aiguilles d'une montre de la position ① à la position ②.
- ▶ Retirer la clé mécanique.
- ▶ Insérer la clé mécanique dans la clé SmartKey.

### Déverrouillage du coffre (clé de secours)

- ❗ Lors de son ouverture, le couvercle du coffre pivote vers le haut. Veuillez par conséquent à lui réserver un espace de manœuvre suffisant.

S'il est impossible de déverrouiller le coffre avec la clé SmartKey, ou KEYLESS-GO, recourir à la clé mécanique.

Si la clé mécanique est utilisée pour déverrouiller et ouvrir la porte du coffre, le système d'alarme antivol sera activé (▷ page 85).

- ▶ Retirer la clé mécanique de la clé SmartKey (▷ page 90).
- ▶ Insérer la clé mécanique dans la serrure du couvercle du coffre jusqu'au fond.



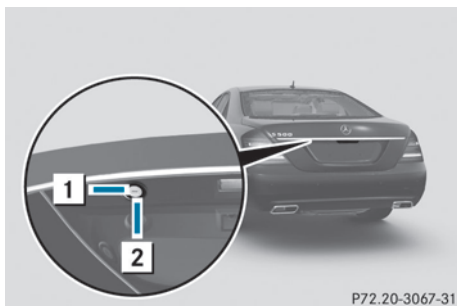

P72.20-3067-31

- ▶ Tourner la clé mécanique dans le sens contraire des aiguilles d'une montre de la position 1 aussi loin que possible à la position 2.
- Le coffre est déverrouillé.
- ▶ Tourner de nouveau la clé mécanique à la position 1 et la retirer.
- ▶ Insérer la clé mécanique dans la clé Smart-Key.

### Déverrouillage de secours du coffre

Le couvercle du coffre peut être ouvert de l'intérieur du véhicule avec le bouton d'ouverture d'urgence.

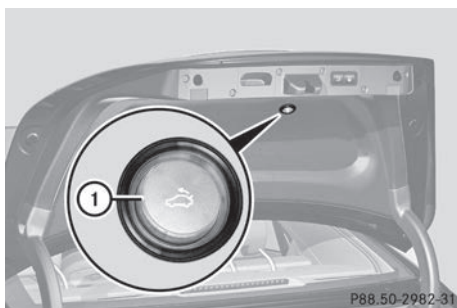

P88.50-2982-31

- ▶ Appuyer brièvement sur le bouton d'ouverture d'urgence 1.
- Le couvercle du coffre se déverrouille et s'ouvre.

Le couvercle du coffre peut être déverrouillé et ouvert avec le bouton d'ouverture d'urgence du couvercle du coffre lorsque le véhicule est immobile ou en conduisant.

Témoin d'ouverture d'urgence du couvercle du coffre

- le bouton d'ouverture d'urgence 1 clignote pendant 30 minutes après que le couvercle du coffre est ouvert
- le bouton d'ouverture d'urgence 1 clignote pendant 60 minutes après que le couvercle du coffre est fermé.

Le bouton d'ouverture d'urgence n'ouvre pas le couvercle du coffre si la batterie du véhicule est débranchée ou épuisée.

### Vitres latérales

#### Consignes de sécurité importantes

##### ⚠ ATTENTION

Lors de l'ouverture ou de la fermeture des vitres de portes, s'assurer qu'il n'existe aucun danger de blesser quiconque lors de la procédure d'ouverture ou de fermeture.

Les vitres de porte sont dotées des fonctions d'anti-piégeage et de fonctionnement automatique. Si une vitre de porte rencontre un obstacle sur sa trajectoire pendant le fonctionnement automatique, la fonction d'anti-piégeage arrêtera la vitre de porte et l'ouvrira légèrement.

Les vitres de porte fonctionnent différemment lorsque le commutateur est soulevé et maintenu. Voir la section «Problèmes avec les vitres de porte» pour plus de détails.

La fermeture des vitres de portes peut être immédiatement interrompue en relâchant le commutateur, ou si le commutateur a été retenu au-delà du point de résistance et relâché, en appuyant ou en tirant sur le commutateur respectif.

Activer l'interrupteur prioritaire lorsque des enfants sont assis sur les sièges arrière du véhicule. Dans le cas contraire, les enfants pourraient se blesser, par exemple en se coinçant dans l'ouverture des vitres de porte.

### ATTENTION

N'appuyer aucune partie du corps contre la vitre lors de l'ouverture de celle-ci. Le mouvement d'ouverture de la vitre pourrait coincer la partie du corps entre la vitre et le cadre de porte, et causer un danger. En cas de risque, relâcher le commutateur et le soulever à nouveau pour fermer la vitre.

### Ouverture et fermeture des vitres latérales

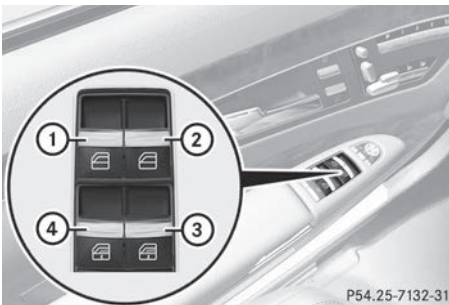

- ① Avant gauche
- ② Avant droit
- ③ Arrière droit
- ④ Arrière gauche

Les commutateurs pour toutes les vitres latérales sont placés sur la porte du conducteur. On retrouve aussi un commutateur sur chaque porte de la vitre latérale correspondante. Les commutateurs sur la porte du conducteur ont priorité sur les autres commutateurs.

- i** Les vitres latérales ne peuvent fonctionner à partir de l'arrière du véhicule lorsque la fonction prioritaire des vitres latérales est activée (▷ page 76).
- ▶ Tourner la clé SmartKey en position **1** ou **2** du commutateur de démarrage.
- ▶ **Pour ouvrir**: appuyer sur le commutateur correspondant.
- ▶ **Pour fermer**: tirer sur le commutateur correspondant.

**i** En appuyant sur le commutateur au-delà du point de résistance, le procédé automatique d'ouverture/fermeture commence dans la direction correspondante. Le fonctionnement automatique peut être interrompu en appuyant de nouveau sur le commutateur.

**i** Les vitres latérales peuvent continuer de fonctionner après l'arrêt du moteur ou le retrait de la clé SmartKey. Cette fonction est disponible pendant jusqu'à cinq minutes ou jusqu'à ce que la porte du conducteur ou du passager avant soit ouverte.

### Stores aux vitres arrière

- ▶ **Fermeture complète**: tirer sur le commutateur correspondant lorsque la vitre latérale est fermée.
- ▶ **Ouverture complète**: appuyer sur le commutateur correspondant.
- i** Les commutateurs aux portes arrière permettent de fermer les stores à enroulement du côté opposé.

### Ouverture confort



Le conducteur peut ventiler le véhicule avant de prendre le volant. Pour ce faire, la clé permet d'effectuer simultanément les fonctions suivantes:

- déverrouiller le véhicule
- ouvrir les vitres latérales
- ouvrir les stores à enroulement aux vitres arrière
- ouvrir le toit ouvrant coulissant ou le toit panoramique avec panneau coulissant/dépliant électrique et les stores à enroulement
- activer la ventilation du siège pour le siège conducteur

**i** La fonction d'ouverture pratique ne peut être activée qu'avec la clé SmartKey. La clé SmartKey doit se trouver en étroite proximité de la poignée de porte du conducteur.

- ▶ Pointer le bout de la clé SmartKey vers la poignée de porte du conducteur.
- ▶ Appuyer et maintenir le bouton  jusqu'à ce que les vitres latérales et le toit ouvrant coulissant ou le toit panoramique avec panneau coulissant/dépliant électrique soient bien fermés.

Si l'un des stores est fermé, le store s'ouvrira en premier.

- i** Les stores à enroulement du toit panoramique avec panneau coulissant/dépliant électrique et les stores à enroulement aux vitres latérales s'ouvrent en même temps.
- ▶ Appuyer et maintenir le bouton  jusqu'à ce que les vitres latérales et le toit ouvrant coulissant ou le toit panoramique avec panneau coulissant/dépliant électrique soient à la position désirée.
- ▶ **Pour interrompre l'ouverture pratique:** relâcher le bouton .

### Fermeture confort

#### Remarques générales

En verrouillant le véhicule, il est possible de fermer simultanément :

- les vitres latérales
- le toit ouvrant coulissant ou le toit panoramique avec panneau coulissant/dépliant électrique

Sur les véhicules avec stores à enroulement, le store à enroulement peut ensuite être fermé.



- i** Les stores à enroulement du toit panoramique avec panneau coulissant/dépliant électrique et les stores à enroulement aux vitres arrière se ferment en même temps.

#### ATTENTION

Lors de la fermeture des vitres de porte et du toit vitré coulissant ou du toit panoramique avec panneau coulissant/dépliant électrique, s'assurer qu'il n'existe aucun danger de bles-

ser quiconque lors de la procédure de fermeture.

En cas de danger potentiel, procéder comme suit:

- Relâcher le bouton  pour arrêter la procédure de fermeture. Pour ouvrir, enfoncer et retenir le bouton . Pour continuer la procédure de fermeture après s'être assuré qu'il n'existe aucun danger de blesser quiconque lors de la fermeture, appuyer sur le bouton  et le retenir. .

Véhicules avec KEYLESS-GO:

- Relâcher la surface du capteur sur la poignée de porte extérieure pour interrompre la procédure de fermeture.
- Tirer immédiatement sur la même poignée de porte extérieure et retenir fermement. Les vitres de porte et le toit vitré coulissant/dépliant ou le toit panoramique avec panneau coulissant/dépliant électrique s'ouvriront aussi longtemps que la poignée de porte sera retenue, mais que la porte ne sera pas ouverte.

#### Avec la clé

- i** La clé SmartKey doit se trouver en étroite proximité de la poignée de porte du conducteur.
- ▶ Pointer le bout de la clé SmartKey vers la poignée de porte du conducteur.
- ▶ Appuyer et maintenir le bouton  jusqu'à ce que les vitres latérales et le toit ouvrant coulissant ou le toit panoramique avec panneau coulissant/dépliant électrique soient bien fermés.
- ▶ S'assurer que toutes les vitres et le toit ouvrant coulissant ou le toit panoramique avec panneau coulissant/dépliant électrique sont fermés.

Sur les véhicules avec stores à enroulement:

- ▶ Appuyer à nouveau sur le bouton  jusqu'à ce que les stores à enroulement se ferment.

- ▶ **Pour interrompre la fermeture pratique:** relâcher le bouton .

### Avec la fonction KEYLESS-GO

La clé KEYLESS-GO doit être à l'extérieur du véhicule. Toutes les portes doivent être fermées.

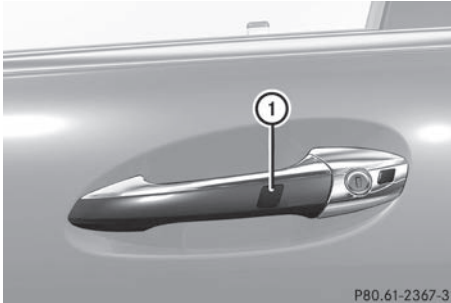

P80.61-2367-31

- ▶ Toucher à la surface affleurante du capteur ① sur la poignée de porte jusqu'à ce que les vitres latérales et le toit ouvrant coulissant ou le toit panoramique avec panneau coulissant/dépliant électrique soient complètement fermés.

**i** S'assurer de ne toucher que la surface affleurante du capteur ①.

- ▶ S'assurer que toutes les vitres et le toit ouvrant coulissant ou le toit panoramique avec panneau coulissant/dépliant électrique sont fermés.
- ▶ **Pour interrompre la fermeture pratique:** relâcher la surface affleurante du capteur ① sur la poignée de porte

Sur les véhicules avec stores à enroulement:

- ▶ Toucher à nouveau à la surface affleurante du capteur sur la poignée de porte jusqu'à la fermeture des stores à enroulement.
- ▶ **Pour interrompre la procédure de fermeture du store à enroulement:** tirer sur la poignée de porte extérieure et la maintenir fermement.

### Réinitialisation des vitres latérales

Chaque vitre doit être resynchronisée si:

- une vitre latérale ne peut être fermée automatiquement
  - une vitre latérale s'ouvre encore légèrement après avoir été fermée manuellement.
- ▶ Fermer toutes les portes.
  - ▶ Tourner la clé SmartKey en position **1** ou **2** du commutateur de démarrage.
  - ▶ Tirer sur le commutateur correspondant dans le panneau de commande des portes jusqu'à ce que la vitre latérale soit complètement fermée. (▷ page 103)
  - ▶ Tenir le commutateur pendant une seconde de plus.

Si la vitre latérale s'ouvre à nouveau légèrement.

- ▶ Tirer immédiatement sur le commutateur correspondant dans le panneau de commande des portes jusqu'à ce que la vitre latérale soit complètement fermée (▷ page 103)..
- ▶ Tenir le commutateur pendant une seconde de plus.
- ▶ Si la vitre latérale correspondante reste fermée après le relâchement du bouton, la vitre latérale a été correctement remise à l'état initial. Si ce n'est pas le cas, répéter les étapes ci-dessus.

### Problèmes relatifs aux vitres latérales

**Problème: une vitre latérale ne peut être fermée parce qu'elle est bloquée par des objets, par ex. des feuilles dans la moulure de la vitre.**

- ▶ Enlever les objets qui bloquent
- ▶ Fermer la vitre latérale.

**Problème: une vitre latérale ne peut être fermée, et aucune cause n'est évidente.**

**⚠ ATTENTION**

Fermer les vitres latérales avec une force accrue ou sans la fonction d'inversion pourrait causer de sérieuses, voire fatales, blessures. S'assurer que personne ne puisse être coincé en fermant les vitres latérales.

Si la vitre latérale est obstruée lors de la fermeture et s'ouvre à nouveau légèrement:

- ▶ Immédiatement après le blocage de la vitre, tirer à nouveau sur le commutateur correspondant jusqu'à ce que la vitre latérale soit fermée.

La vitre latérale est fermée avec une force accrue.

Si une vitre latérale est obstruée lors de la fermeture et s'ouvre à nouveau légèrement:

- ▶ Immédiatement après le blocage de la vitre, tirer à nouveau sur le commutateur correspondant jusqu'à ce que la vitre latérale soit fermée.

La vitre latérale est fermée sans la fonction d'inversion.

**⚠ ATTENTION**

Le fait de soulever et de retenir le commutateur pour fermer la vitre de porte immédiatement après qu'elle a été bloquée deux fois entraînera la fermeture de la vitre sans fonction d'inversion, tant que le commutateur sera maintenu.

**Toit ouvrant****Consignes de sécurité importantes**

Ce véhicule peut être équipé d'un toit ouvrant coulissant ou d'un toit panoramique avec panneau coulissant/dépliant électrique. Dans la section suivante, le terme «toit ouvrant coulissant» réfère aux deux types de toit ouvrant coulissant.

**⚠ ATTENTION**

Lors de l'ouverture ou de la fermeture du toit ouvrant coulissant, s'assurer qu'il n'existe

aucun danger de blesser quiconque lors de la procédure d'ouverture ou de fermeture.

Le toit ouvrant coulissant est équipé du fonctionnement automatique et de la fonction d'inversion. Si le mouvement du toit ouvrant coulissant est bloqué pendant la procédure de fermeture, le toit ouvrant coulissant s'arrêtera et s'ouvrira légèrement.

Le toit ouvrant coulissant fonctionne différemment lorsque le commutateur du toit ouvrant est enfoncé et retenu. Consulter la section «Problèmes avec le toit ouvrant coulissant» pour plus de détails.

La procédure d'ouverture et de fermeture du toit ouvrant coulissant/dépliant peut être immédiatement arrêtée en relâchant le commutateur ou, si le commutateur du toit ouvrant est déplacé au-delà du point de résistance et relâché, en le déplaçant dans n'importe quelle direction.

**⚠ ATTENTION**

Le toit ouvrant coulissant est fait de verre. En cas d'accident, le verre peut se briser. Ceci pourrait entraîner une ouverture dans le toit.

En cas de capotage du véhicule, les occupants ne portant pas leur ceinture de sécurité ou ne la portant pas correctement peuvent être éjectés par l'ouverture. Une telle ouverture constitue aussi un risque potentiel pour les occupants portant correctement leur ceinture de sécurité, puisque des parties entières ou partielles du corps peuvent sortir de l'habitacle.

- ❗ Ouvrez le toit ouvrant uniquement lorsqu'il est débarrassé de la neige ou de la glace. Sinon, cela pourrait entraîner des dysfonctionnements.

Ne laissez pas d'objets aux arêtes vives dépasser de l'ouverture du toit ouvrant. Vous risquez d'endommager les baguettes d'étanchéité.

- ❗ Le temps peut changer brusquement. Il peut se mettre à pleuvoir ou à neiger. Assurez-vous que le toit ouvrant est fermé lors-

que vous quittez le véhicule. Si de l'eau pénètre dans l'habitacle, l'électronique du véhicule risque d'être endommagée.

- i** Des bruits de résonance peuvent survenir en plus des bruits normaux de débit d'air lorsque le toit vitré coulissant est ouvert. Ils sont causés par des fluctuations de pression mineures dans l'habitacle. Changer la position du toit vitré coulissant ou ouvrir légèrement une vitre latérale pour réduire ou éliminer ces bruits.



### Commande du toit ouvrant

#### Ouverture et fermeture

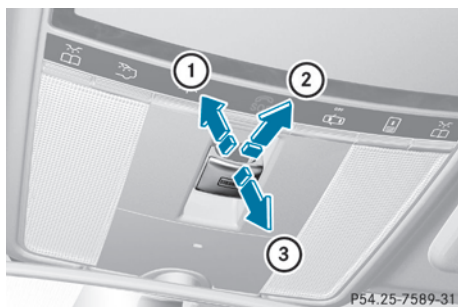
- i** Vous pouvez encore commander le toit ouvrant une fois le moteur arrêté ou la clé retirée. Cette fonction reste disponible pendant 5 minutes ou jusqu'à ce que vous ouvriez une porte avant.



Panneau de commandes au plafond

- ① Pour soulever
- ② Pour ouvrir
- ③ Pour fermer/abaisser
- ▶ Tournez la clé en position **1** ou **2** dans le contacteur d'allumage.
- ▶ Poussez ou tirez la touche  dans la direction correspondante.
- i** Si vous actionnez la touche  au-delà du point de résistance, vous déclenchez un mouvement automatique dans la direction correspondante. Vous pouvez arrêter le

mouvement automatique en appuyant sur la touche une nouvelle fois.

Le mouvement automatique « soulèvement » est disponible uniquement lorsque le toit ouvrant est fermé.

Le mouvement automatique « ouverture » est disponible uniquement lorsque le toit ouvrant n'est pas soulevé.

Le couvercle du pare-soleil s'ouvre automatiquement lors de l'ouverture du toit ouvrant. Vous pouvez ouvrir ou fermer manuellement le couvercle du pare-soleil lorsque le toit ouvrant est relevé ou fermé.

#### Réinitialisation

Si le toit ouvrant s'ouvre ou se ferme uniquement par à-coups, réinitialisez-le.

- ▶ Tournez la clé SmartKey à la position **2** dans le commutateur de démarrage.
- ▶ Soulevez complètement l'arrière du toit ouvrant (▷ page 107).
- ▶ Maintenez la touche  appuyée pendant encore 1 seconde.
- ▶ Vérifiez que vous pouvez de nouveau ouvrir et fermer complètement le toit ouvrant (▷ page 107).
- ▶ Si ce n'est pas le cas, répétez les étapes ci-dessus.

**!** Si, après la réinitialisation, le toit ouvrant ne peut pas être ouvert ou fermé complètement, adressez-vous à un atelier qualifié.

## Commande du toit ouvrant panoramique

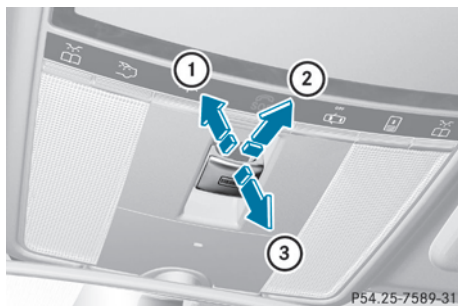

### Ouverture et fermeture



Unité de commande au plafonnier

- ① Pour élever
- ② Pour ouvrir
- ③ Pour fermer/abaisser

Le toit panoramique avec panneau coulissant/dépliant électrique ne peut fonctionner que lorsque le store à enroulement est ouvert.

- i** Lorsque le store pare-soleil avant est fermé, il s'ouvre en premier lors du soulèvement du toit ouvrant panoramique.
- Tournez la clé en position **1** ou **2** dans le commutateur de démarrage.
- Poussez ou tirez la touche  dans la direction correspondante.
- i** Si vous actionnez la touche  au-delà du point de résistance, vous déclenchez un mouvement automatique dans la direction correspondante. Vous pouvez arrêter le mouvement automatique en appuyant sur la touche une nouvelle fois.

## Commande des stores pare-soleil du toit ouvrant panoramique

### Notes générales

Les stores à enroulement protègent l'habacle des rayons solaires. Le store à enroulement avant ne peut être ouvert et fermé que

lorsque le toit panoramique avec panneau coulissant/dépliant électrique est fermé. Les stores à enroulement avant et arrière peuvent fonctionner individuellement.

### Fonctionnement du store à enroulement avant

#### **Avertissement!**

S'assurer de ne blesser personne lors de la procédure d'ouverture ou de fermeture du store à enroulement avant.

Le store à enroulement avant est doté de la fonction automatique et de l'inversion automatique. Si le mouvement du store à enroulement avant est bloqué pendant la procédure de fermeture, le store avant s'arrêtera et se rétractera légèrement.

L'ouverture ou la fermeture du store à enroulement avant peut être immédiatement interrompue en relâchant le commutateur du panneau de toit ou, si le commutateur est déplacé au-delà du point de résistance et relâché, en déplaçant le commutateur du panneau de toit dans n'importe quelle direction.

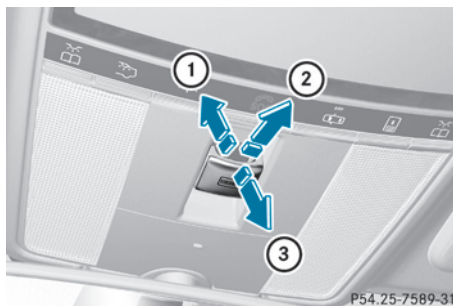

Panneau de commande au plafond

- ① Pour ouvrir
  - ② Pour ouvrir
  - ③ Pour fermer
- Tourner la clé SmartKey à la position **1** ou **2** dans le commutateur de démarrage.
  - Enfoncer ou tirer le commutateur  dans la direction correspondante.

**i** Si  est enfoncé au-delà du point de résistance, le procédé automatique d'ouverture/fermeture commence dans la direction correspondante. La fonction automatique peut être arrêtée en enfonçant de nouveau le commutateur.

### Fonctionnement du store enroulable arrière

#### Fonctionnement depuis le panneau de commande avant

##### **Avertissement!**

S'assurer de ne blesser personne lors de la procédure d'ouverture ou de fermeture du store à enroulement arrière.

Le store à enroulement arrière est doté de la fonction automatique et de l'inversion automatique. Si le mouvement du store à enroulement arrière est bloqué pendant la procédure de fermeture, le store arrière s'arrêtera et se rétractera légèrement.

La procédure d'ouverture et de fermeture du store à enroulement arrière peut être immédiatement arrêtée en appuyant brièvement sur le commutateur du store.



Panneau de commande au plafond

- ▶ **Pour ouvrir ou fermer:** appuyer sur le bouton ①.  
Le store enroulable arrière s'ouvre ou se ferme complètement.
- ▶ **Pour arrêter:** appuyer de nouveau sur le bouton ①.

**i** Le store à enroulement arrière doit d'abord être ouvert ou fermé complètement avant de le déplacer dans l'autre direction.

#### Fonctionnement à partir de l'habitacle arrière

##### **Avertissement!**

S'assurer de ne blesser personne lors de la procédure d'ouverture ou de fermeture du store à enroulement arrière.

Le store à enroulement arrière est doté de la fonction automatique et de l'inversion automatique. Si le mouvement du store à enroulement arrière est bloqué pendant la procédure de fermeture, le store arrière s'arrêtera et se rétractera légèrement.

L'ouverture ou la fermeture du store à enroulement arrière peut être immédiatement interrompue en relâchant le commutateur du store, ou, si le commutateur est déplacé au-delà du point de résistance et relâché, en appuyant ou en tirant à nouveau sur le commutateur du store.



Panneau de commande sur la porte arrière





- ▶ **Pour ouvrir/fermer manuellement:** enfoncer ou tirer le commutateur ① jusqu'au point de résistance et le retenir jusqu'à ce que le store enroulable arrière ait atteint la position désirée.
  - ▶ **Pour ouvrir/fermer complètement:** enfoncer ou tirer le commutateur ① au-delà du point de résistance puis le relâcher.
- i** La fonction automatique peut être arrêtée en enfonçant de nouveau le commutateur.



### Réinitialisation du toit panoramique avec panneau coulissant/dépliant électrique ou du store à enroulement avant

Réinitialiser le toit panoramique avec panneau coulissant/dépliant électrique ou le store à enroulement avant si le toit ou les stores ne fonctionnent pas librement.

**!** N'ouvrez pas le toit ouvrant panoramique tant qu'il n'a pas été réinitialisé correctement. Sinon, le toit ouvrant panoramique peut être verrouillé en position ouverte.

- ▶ Tourner la clé SmartKey à la position **1** ou **2** dans le commutateur de démarrage.
- ▶ Tirer plusieurs fois sur le commutateur  jusqu'au point de résistance en direction de la flèche **③** (▷ page 108) jusqu'à ce que le toit panoramique avec panneau coulissant/dépliant électrique soit fermé complètement.
- ▶ Garder le commutateur  tiré pendant une seconde de plus.
- ▶ Tirer plusieurs fois sur le commutateur  en direction de la flèche **③** (▷ page 108) jusqu'à ce que le store à enroulement avant soit fermé.
- ▶ Garder le commutateur  tiré pendant une seconde de plus.
- ▶ S'assurer que le toit panoramique avec panneau coulissant/dépliant électrique (▷ page 108) et le store à enroulement avant (▷ page 108) soient de nouveau complètement ouverts.
- ▶ Si ce n'est pas le cas, répéter les étapes ci-dessus.

### Réinitialisation du store arrière



Panneau de commande sur la porte arrière

- ▶ Tourner la clé SmartKey à la position **1** ou **2** dans le commutateur de démarrage.
- ▶ Tirer plusieurs fois sur le commutateur **①** jusqu'à ce que le store à enroulement arrière soit complètement fermé.
- ▶ Garder le commutateur **①** tiré pendant une seconde de plus.
- ▶ S'assurer que le store à enroulement arrière peut s'ouvrir complètement de nouveau (▷ page 109).
- ▶ Si ce n'est pas le cas, répéter les étapes ci-dessus.

### Problèmes relatifs au toit ouvrant

Ce véhicule peut être équipé d'un toit ouvrant coulissant ou d'un toit panoramique avec panneau coulissant/dépliant électrique. Dans la section suivante, le terme «toit ouvrant coulissant» réfère aux deux types de toit ouvrant coulissant.

**Problème: le toit ouvrant ne peut être fermé et vous ignorez la cause du problème.**

#### ATTENTION

Il pourrait survenir des blessures graves ou mortelles en fermant le toit ouvrant coulissant avec une force accrue ou si la fonction d'inversion est désactivée. S'assurer que personne ne se coince lors de la fermeture du toit ouvrant coulissant.

Si le toit ouvrant coulissant est obstrué pendant la fermeture et s'ouvre à nouveau légèrement:

- ▶ Immédiatement après que le toit ouvrant coulissant bloque, tirer sur le commutateur  du panneau de commande au plafond jusqu'au point de résistance et le retenir jusqu'à la fermeture du toit ouvrant coulissant.

Le toit ouvrant coulissant se ferme avec une pression accrue.

Si le toit ouvrant coulissant est encore obstrué pendant la fermeture et s'ouvre à nouveau légèrement:

- ▶ Immédiatement après que le toit ouvrant coulissant bloque, tirer sur le commutateur  du panneau de commande au plafond jusqu'au point de résistance et le retenir jusqu'à la fermeture du toit ouvrant coulissant.

Le toit ouvrant coulissant se ferme sans la fonction d'inversion.

#### ATTENTION

Le fait d'enfoncer et de retenir le commutateur du toit ouvrant pour le fermer, immédiatement après qu'il ait été bloqué deux fois, entraînera la fermeture du toit ouvrant sans le dispositif d'inversion, tant que le commutateur sera retenu.

- ❗ Si, en raison d'un défaut, le toit ouvrant ne peut toujours pas être ouvert ou fermé complètement, adressez-vous à un atelier qualifié.



Informations utiles .....	114
Position assise correcte du conducteur .....	114
Sièges .....	115
Volant .....	122
Rétroviseurs .....	125
Fonction Mémoires .....	127

## Informations utiles

- i** Ce Guide du conducteur décrit tous les dispositifs, de série ou optionnels, offerts pour le véhicule au moment de la publication du Guide. Des différences sont possibles entre les pays. À noter qu'il est possible que votre véhicule ne soit pas équipé de toutes les caractéristiques décrites dans le présent guide. Ceci s'applique également aux systèmes et fonctions portant sur la sécurité du véhicule.
- i** Veuillez lire l'information sur les ateliers spécialisés (▷ page 34).

## Position assise correcte du conducteur



Lors du réglage du siège, tenez compte des consignes de sécurité (▷ page 115).

- ▶ Vérifiez que le réglage du siège **(3)** est correct.  
Réglage électrique des sièges  
(▷ page 116)

Lors du réglage des sièges, veillez à ce que

- vous soyez le plus éloigné possible de l'airbag frontal du conducteur
  - vous adoptiez une position assise droite et normale
  - vous puissiez boucler votre ceinture de sécurité correctement
  - le dossier de votre siège se trouve presque à la verticale
  - l'inclinaison de l'assise du siège soit réglée de manière à obtenir un léger soutien au niveau des cuisses
  - vous puissiez enfoncer aisément les pédales
- ▶ Vérifiez que le réglage de l'appuie-tête est correct (▷ page 118).

Ce faisant, veillez à ce que l'appuie-tête soit réglé de manière à ce que votre tête soit soutenue à hauteur des yeux et repose au centre de l'appuie-tête.

Lors du réglage du volant, respectez les consignes de sécurité (▷ page 122).

- ▶ Vérifiez que le réglage du volant **(1)** est correct.

Réglage électrique du volant  
(▷ page 123)

Lors du réglage du volant, veillez à ce que

- vos bras soient légèrement pliés lorsque vous tenez le volant
- vos jambes puissent bouger librement
- vous puissiez voir parfaitement tous les affichages sur le combiné d'instruments

Respectez les consignes de sécurité relatives aux ceintures de sécurité (▷ page 64).

- ▶ Vérifiez que la ceinture de sécurité **(2)** est bouclée correctement (▷ page 66).

La ceinture de sécurité doit

- bien s'appliquer sur le corps
  - passer sur l'épaule
  - passer, au niveau des hanches, dans le pli de l'aîne
- Avant de démarrer, réglez les rétroviseurs intérieur et extérieurs (▷ page 125) de manière à avoir une bonne vue d'ensemble de la circulation.

► **Véhicules équipés de la fonction**

**Mémoires :** mémorisez les réglages du siège, du volant et des rétroviseurs extérieurs (▷ page 127).

## Sièges

### Consignes de sécurité importantes

#### ATTENTION

Afin d'éviter une perte de contrôle possible du véhicule, tous les réglages des sièges, des appuie-tête, du volant de direction et des rétroviseurs, de même que le bouclage des ceintures de sécurité, doivent être effectués avant le démarrage du véhicule.

#### ATTENTION

Réglez le siège du conducteur uniquement lorsque le véhicule est à l'arrêt. Le réglage du siège du conducteur pendant la marche risque de vous faire perdre le contrôle du véhicule.

Ne conduisez jamais avec le dossier fortement incliné vers l'arrière car cela peut être dangereux. En cas de collision, vous pourriez glisser sous la ceinture de sécurité. Si vous glissez sous la ceinture de sécurité, celle-ci exerce une pression sur le bas-ventre ou sur le cou. Cela pourrait entraîner des blessures graves, voire mortelles. Le dossier et la ceinture de sécurité offrent le maintien optimal lorsque vous êtes assis le plus droit possible et que la ceinture de sécurité est bien appliquée sur le corps.

#### ATTENTION

Réglez votre siège de manière à pouvoir boucler correctement votre ceinture de sécurité. Tenez compte pour cela des remarques suivantes :

- Réglez le dossier de manière à ce que vos bras soient légèrement pliés lorsque vous tenez le volant.
- Réglez le siège de manière à ce que vous soyez assis confortablement et à ce que vous puissiez accéder aux pédales d'accélérateur et de frein en toute sécurité. Reculez le siège au maximum tout en veillant à pouvoir utiliser correctement les éléments de commande.
- Réglez l'appuie-tête de manière à ce qu'il soit le plus proche possible de votre tête et à ce que votre tête soit soutenue à hauteur des yeux et repose au centre de l'appuie-tête.
- Lors du réglage du siège, ne mettez jamais vos mains sous le siège ni à proximité de pièces mobiles.

Si vous ne respectez pas ces consignes, vous risquez de provoquer un accident et/ou subir des blessures graves.

#### ATTENTION

Le réglage électrique des sièges est possible à tout moment. Par conséquent, ne laissez pas les enfants sans surveillance à l'intérieur du véhicule et ne les laissez pas accéder au véhicule déverrouillé. Si les enfants peuvent accéder sans surveillance à un véhicule, ils pourraient provoquer un accident et/ou subir des blessures graves.

#### ATTENTION

Selon les statistiques d'accidents, les enfants sont plus en sécurité lorsque bien retenus sur les sièges arrière, plutôt que sur le siège passager avant. Par conséquent, nous recommandons fortement d'asseoir les enfants sur le siège arrière, dans la mesure du possible. Peu importe la position assise, les enfants de 12 ans et moins devraient être assis et bien

retenus par un siège d'enfant approprié, ou un siège d'appoint recommandé pour la taille et le poids de l'enfant. Pour plus d'information, voir la section « Enfants dans le véhicule ».

Le risque pour l'enfant de subir des blessures graves ou mortelles est considérablement plus élevé lorsque le siège d'enfant n'est pas correctement installé dans le véhicule et /ou que l'enfant n'est pas correctement retenu dans le siège d'enfant.

#### ATTENTION

Pour votre sécurité, roulez uniquement avec les appuie-tête réglés correctement.

Réglez l'appuie-tête de manière à ce qu'il soit le plus proche possible de votre tête et à ce que votre tête soit soutenue à hauteur des yeux et repose au centre de l'appuie-tête. Vous réduirez ainsi le risque de blessure à la tête et au cou lors d'un accident ou d'une situation pouvant conduire à un accident.

Ne conduisez jamais le véhicule sans appuie-tête. Les appuie-tête réduisent le risque de blessure en cas d'accident.

**!** Pour éviter d'endommager les sièges et le chauffage des sièges, tenez compte des remarques suivantes :

- Veillez à ne pas renverser de liquides sur les sièges. Si quelque chose venait néanmoins à se répandre sur les sièges, séchez-les aussi rapidement que possible.
- Si les housses sont mouillées ou humides, ne mettez pas le chauffage des sièges en marche. Ne vous servez pas non plus du chauffage des sièges pour sécher les sièges.
- Nettoyez les housses conformément aux recommandations qui figurent dans le chapitre « Entretien de l'intérieur du véhicule ».
- Ne transportez pas de charges lourdes sur les sièges. Ne posez pas non plus d'objets pointus sur les assises (cou-teaux, clous ou outils, par exemple).

Dans la mesure du possible, utilisez les sièges uniquement pour le transport des personnes.

- En cas d'utilisation du chauffage des sièges, ne couvrez pas les sièges avec des matériaux isolants (couvertures, manteaux, sacs, housses de protection, sièges-enfants ou rehausses de siège, par exemple).

**!** Avant de remettre les sièges en position de marche, assurez-vous que le plancher devant et derrière les sièges n'est pas encombré par des objets. Les sièges et /ou les objets risquent d'être endommagés.

**i** Les appuie-tête des sièges avant sont dotés du système NECK-PRO. Pour cette raison, il est impossible de retirer les appuie-tête des sièges avant.

Pour des raisons de conception, les appuie-tête des sièges de l'habitacle arrière ne peuvent pas être retirés.

Pour plus d'information, contacter un atelier spécialisé qualifié.

#### Réglage des sièges

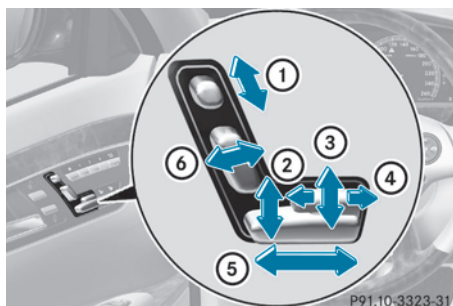

- ① Hauteur de l'appuie-tête
- ② Hauteur du siège
- ③ Angle du coussin de siège
- ④ Longueur du coussin de siège
- ⑤ Réglage horizontal du siège
- ⑥ Angle du dossier

- i** If PRE-SAFE® a été activé, le siège passager avant et/ou les sièges arrière à réglage électrique seront déplacés à une meilleure position de siège.
- i** Les réglages du siège peuvent être mis en mémoire à l'aide de la fonction mémoire (> page 127).
- i** Pour assurer la meilleure plage de réglages du siège, certaines fonctions de réglage du siège activeront automatiquement d'autres fonctions de réglage du siège.
- i** La hauteur de l'appuie-tête est réglée automatiquement selon le réglage horizontal du siège.

### Réglage électrique des sièges arrière

Les sièges arrière adjacents aux portes peuvent être réglés par commande électrique seulement.

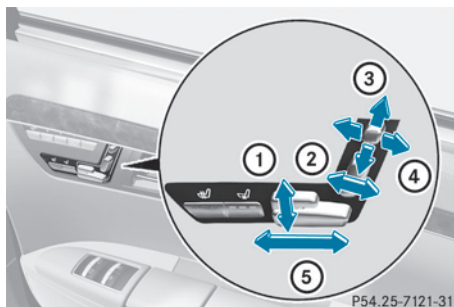

- ① Angle du coussin de siège
- ② Angle du dossier
- ③ Rabattement de l'appuie-tête vers le haut ou vers l'arrière
- ④ Angle de l'appuie-tête
- ⑤ Réglage horizontal du siège

### Réglage du siège du passager depuis le siège du conducteur

#### ⚠ ATTENTION

En réglant le siège passager avant, s'assurer que le siège, s'il est occupé, est aussi éloigné que possible du coussin gonflable avant du passager avant.

Autrement, le passager pourrait être sérieusement ou même fatalement blessé dans le cas d'un accident ou de manoeuvres de freinage.

S'assurer que personne n'est coincé ou blessé pendant le réglage du siège.

Même si la clé SmartKey ou la clé SmartKey avec KEYLESS-GO est retirée du commutateur de démarrage ou que la clé SmartKey avec KEYLESS-GO est retirée du véhicule, les sièges électriques peuvent fonctionner. Par conséquent, ne pas laisser d'enfants sans surveillance dans le véhicule, ou ayant accès à un véhicule non verrouillé. L'accès non supervisé d'un enfant à un véhicule pourrait causer un accident et/ou de graves blessures personnelles.

- !** Si vous transportez des objets dans le filet qui se trouve au plancher côté passager, n'avancez pas complètement le siège du passager. Sinon, vous pourriez endommager les objets.

Le siège passager avant peut être réglé à l'aide des commutateurs de siège du côté conducteur.





- **Pour activer/désactiver:** appuyer sur le bouton ①.

Si le témoin sur le bouton ① s'allume, vous pouvez accéder aux fonctions suivantes pour le siège passager avant:

- réglage du siège
- chauffage/ventilation du siège
- fonction mémoire

### Réglage du siège du passager depuis l'arrière

#### ⚠ ATTENTION

En réglant le siège passager avant, s'assurer que le siège, s'il est occupé, est aussi éloigné que possible du coussin gonflable avant du passager avant.

Autrement, le passager pourrait être sérieusement ou même fatalement blessé dans le cas d'un accident ou de manoeuvres de freinage.

S'assurer que personne n'est coincé ou blessé pendant le réglage du siège.

Même si la clé SmartKey ou la clé SmartKey avec KEYLESS-GO est retirée du commutateur de démarrage ou que la clé SmartKey avec KEYLESS-GO est retirée du véhicule, les sièges électriques peuvent fonctionner. Par conséquent, ne pas laisser d'enfants sans surveillance dans le véhicule, ou ayant accès à un véhicule non verrouillé. L'accès non supervisé d'un enfant à un véhicule pourrait causer un accident et/ou de graves blessures personnelles.

- ❗ Si vous transportez des objets dans le filet qui se trouve au plancher côté passager, n'avancez pas complètement le siège du passager. Sinon, vous pourriez endommager les objets.

Il est possible d'utiliser le bouton prioritaire pour désactiver cette fonction (▷ page 76).

Le bouton se trouve sur la porte arrière du côté du passager avant.

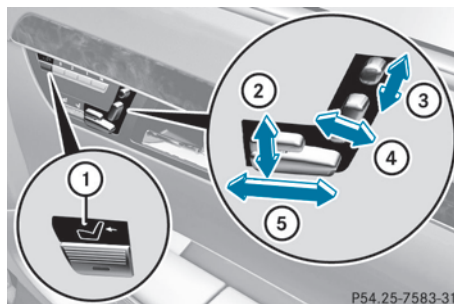

- ① Pour sélectionner le siège passager avant ou le siège arrière
- ② Hauteur du siège
- ③ Hauteur de l'appuie-tête
- ④ Angle du dossier
- ⑤ Réglage horizontal du siège

- **Pour sélectionner le siège du passager avant:** appuyer sur le bouton ①.

Le siège du passager avant est sélectionné lorsque le témoin s'allume sur le bouton.

- Régler le siège du passager avant à l'aide des boutons ②, ③, ④ et ⑤.

- **Pour sélectionner le siège arrière:** appuyer sur le bouton ①.

Le siège arrière est sélectionné de nouveau.

### Réglage des appuie-tête

#### Réglage de la hauteur des appuie-tête par commande électrique

- **Pour régler la hauteur de l'appuie-tête:** coulisser le commutateur de réglage de l'appuie-tête (▷ page 116) vers le haut ou le bas en direction de la flèche.

## Réglage des appuie-tête NECK-PRO

### Réglage

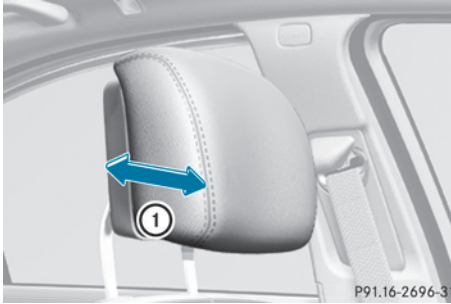

- Tirer ou pousser sur le bas de l'appuie-tête NECK-PRO ①.

### Remise à l'état initial

En cas de collision arrière, les appuie-tête NECK-PRO sont conçus pour se déplacer vers l'avant, en direction de la course, et ils doivent être remis à l'état initial par la suite (▷ page 63).

## Réglage des appuie-tête NECK-PRO de luxe

### Réglage

#### ⚠ ATTENTION

Lorsque vous souhaitez rabattre les joues latérales de l'appuie-tête vers l'arrière, ne saisissez pas l'appuie-tête entre la joue et le support de l'appuie-tête. Sinon, vous pourriez vous coincer les doigts.

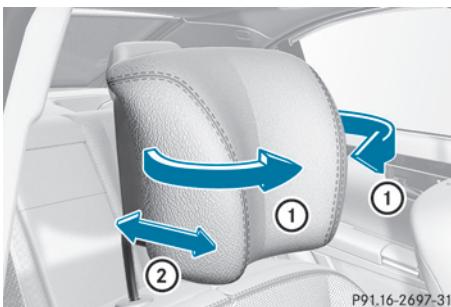

Il est possible de régler les renforts latéraux ① des appuie-tête NECK-PRO de luxe individuellement.

- **Pour régler les renforts latéraux de l'appuie-tête:** pousser ou tirer les renforts latéraux ① à la position désirée.
- **Pour déplacer vers l'avant ou l'arrière:** tirer ou pousser sur les appuie-tête NECK-PRO de luxe en direction de la flèche ②.

### Remise à l'état initial

En cas de collision arrière, les appuie-tête NECK-PRO de luxe sont conçus pour se déplacer vers l'avant, en direction de la course, et ils doivent être remis à l'état initial par la suite (▷ page 63).

## Appuie-tête de siège arrière

#### ⚠ ATTENTION

Par mesure de sécurité, toujours conduire avec les appuie-tête relevés lorsque les sièges arrière sont occupés.

Ne pas encombrer l'espace libre autour des appuie-tête (avec des vêtements, par exemple), pour ne pas nuire au rabattage des appuie-tête.

#### ⚠ ATTENTION

S'assurer que les appuie-tête de siège arrière s'engagent lorsqu'ils sont placés manuellement à la verticale. Autrement, leur fonction de protection pourrait être compromise.

L'arrière de la tête ne sera pas supporté en cas de collision. Des blessures graves, voire mortelles, pourraient survenir. Les occupants des sièges arrière pourraient être gravement blessés, voire tués.

### Rabattement des appuie-tête de siège arrière par le biais de l'habitacle avant



- ▶ S'assurer que la clé SmartKey est à la position 1 ou 2 dans le commutateur de démarrage.
- ▶ Appuyer sur le bouton ①.

### Mise en position des appuie-tête de siège arrière par commande électrique (appuie-tête adjacents aux portes)

- ▶ Appuyer et retenir le bouton ① jusqu'à ce que les appuie-tête soient rabattus en position.

**i** Lorsqu'un passager de siège arrière boucle sa ceinture de sécurité, l'appuie-tête du siège correspondant adjacent à la porte se rabat automatiquement.

### Mise en position manuelle des appuie-tête de siège arrière

Seul l'appuie-tête du siège central arrière peut être mis en position manuellement.



- ▶ Tirer sur l'appuie-tête vers le haut jusqu'à l'enclenchement.

### Réglage des appuie-tête de luxe dans l'habitacle arrière

#### ⚠ ATTENTION

Lors du redressement des coussins latéraux, ne jamais insérer la main entre le coussin latéral et la tige de soutien. Dans le cas contraire, des blessures pourraient survenir.

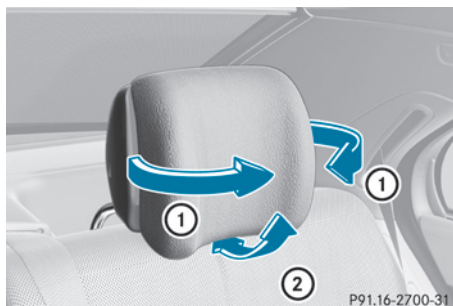

Il est possible de régler les renforts latéraux ① des appuie-tête de luxe individuellement.

- ▶ **Pour régler les renforts latéraux de l'appuie-tête:** pousser ou tirer les renforts latéraux ① à la position désirée.
- ▶ **Pour régler l'angle de l'appuie-tête:** tenir l'appuie-tête par le bord supérieur et le faire glisser vers l'avant ou l'arrière en direction de la flèche ②.

### Réglage des sièges multicontours

Le siège anatomique peut être réglé à l'aide de COMAND (▷ page 297).

### Réglage des sièges multicontours arrière

Il est possible d'utiliser les boutons sur la console centrale pour régler les sièges anatomiques adjacents aux portes arrière.

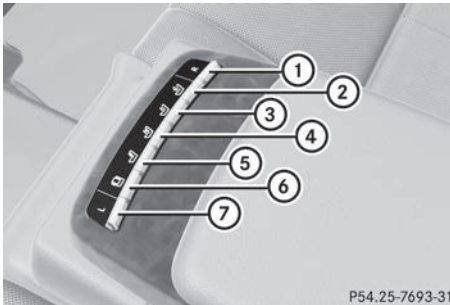

P54.25-7693-31

- ▶ **Pour sélectionner un siège arrière:** pousser ou tirer sur le commutateur à bascule ① ou ⑦ vers l'avant ou vers l'arrière. Le témoin s'allume brièvement dans le bouton sélectionné.
- ▶ **Pour régler les renforts latéraux de dossiers de sièges:** pousser ou tirer sur le commutateur à bascule ⑥ vers l'avant ou vers l'arrière.
- ▶ **Pour régler le contour du dossier:** pousser ou tirer sur le bouton à bascule ⑤ vers l'avant ou vers l'arrière.
- ▶ **Pour régler la position du contour du dossier:** pousser ou tirer sur le bouton à bascule ④ vers l'avant ou vers l'arrière.
- ▶ **Pour activer/désactiver la fonction massage doux:** pousser ou tirer sur le commutateur à bascule ③ vers l'avant ou vers l'arrière.
- ▶ **Pour activer/désactiver la fonction massage rigoureux:** pousser ou tirer sur le commutateur à bascule ② vers l'avant ou vers l'arrière.

### Réglage des sièges multicontours actifs

Vous pouvez régler le siège multicontour actif par l'intermédiaire du système COMAND (▷ page 299).

- ❗ En cas de déclenchement du système PRE-SAFE®, la pression dans les coussins d'air des sièges multicontours ou des sièges multicontours actifs augmente. Ces

coussins d'air se trouvent dans les joues latérales de l'assise et du dossier.

### Réglage du soutien lombaire

Il est possible de régler le support lombaire à l'aide de COMAND (▷ page 296).

### Mise en marche et arrêt du chauffage des sièges

#### Activation/désactivation

#### ⚠ ATTENTION

Si vous enclenchez plusieurs fois de suite le chauffage des sièges sur le niveau **3**, la surface des sièges risque de devenir très chaude. Dans le cas des personnes qui ont une sensibilité réduite à la chaleur ou qui ont une capacité de réaction limitée aux températures élevées, cela peut avoir des effets sur la santé, voire provoquer des lésions similaires à des brûlures. Par conséquent, n'enclenchez pas le chauffage des sièges plusieurs fois de suite sur le niveau **3**.

Les trois témoins rouges dans le bouton indiquent le niveau de chauffage sélectionné.

- ❗ Si la tension de la batterie est trop basse, le chauffage du siège peut se désactiver.

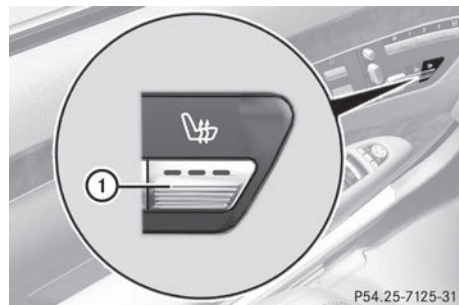

P54.25-7125-31

Le système baisse automatiquement du niveau **3** au niveau **2** après environ huit minutes.

Le système baisse automatiquement du niveau **2** au niveau **1** après environ dix minutes.

Le système s'arrête automatiquement environ 20 minutes après avoir été réglé au niveau **1**.

- ▶ S'assurer que la clé SmartKey est à la position **1** ou **2** dans le commutateur de démarrage.
- ▶ **Pour activer:** appuyer à plusieurs reprises sur le bouton ① jusqu'à ce que le niveau désiré de chauffage soit atteint.
- ▶ **Pour désactiver:** appuyer plusieurs fois sur le bouton ① jusqu'à ce que tous les témoins s'éteignent.

### Problèmes avec le chauffage de siège

Le chauffage de siège s'est désactivé prématurément. La tension électrique du véhicule est trop basse parce que trop d'accessoires électriques fonctionnent simultanément.

- ▶ Mettre hors fonction les accessoires électriques actuellement non requis, par exemple le dégivreur de lunette arrière ou l'éclairage intérieur.

### Mise en marche et arrêt de la ventilation des sièges

#### Activation/désactivation

Les trois témoins bleus sur les boutons indiquent le niveau de ventilation sélectionné.

- ① Si la tension de la batterie est trop basse, la ventilation du siège peut se désactiver.

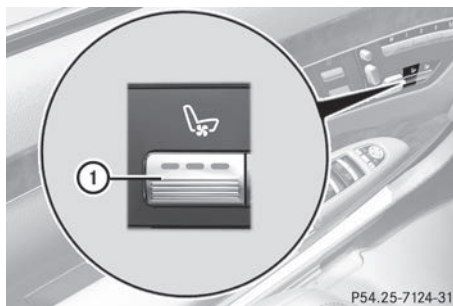

- ▶ S'assurer que la clé SmartKey est en position **2** du commutateur de démarrage.
- ▶ **Pour activer:** appuyer à plusieurs reprises sur le bouton ① jusqu'à ce que le niveau désiré de ventilation soit atteint.

① La fonction «Ouverture pratique» permet d'ouvrir les vitres latérales et le toit vitré coulissant (▷ page 103). La ventilation de siège du siège conducteur commute automatiquement au niveau le plus élevé.

- ▶ **Pour désactiver:** appuyer à plusieurs reprises sur le bouton ① jusqu'à ce que tous les témoins s'éteignent.

### Problèmes avec la ventilation des sièges

La ventilation du siège s'est désactivée prématurément. La tension électrique du véhicule est trop basse parce que trop d'accessoires électriques fonctionnent simultanément.

- ▶ Mettre hors fonction les accessoires électriques actuellement non requis, par exemple le dégivreur de lunette arrière ou l'éclairage intérieur.

## Volant

### Consignes de sécurité importantes

#### ⚠ ATTENTION

Réglez le volant uniquement lorsque le véhicule est à l'arrêt. Si vous réglez le volant pen-

dant la marche, vous pourriez perdre le contrôle du véhicule.

Le réglage électrique du volant est possible à tout moment. Par conséquent, ne laissez pas les enfants sans surveillance à l'intérieur du véhicule et ne leur donnez pas accès au véhicule lorsqu'il est déverrouillé. Si des enfants sans surveillance ont accès au véhicule, cela pourrait provoquer un accident et/ou entraîner des blessures graves.

### Réglage du volant

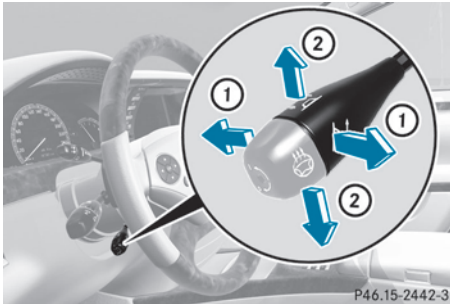

- ① Pour régler la position du volant de direction (réglage horizontal).
- ② Pour régler la hauteur du volant de direction.

#### **i** Autres sujets:

- fonction d'aide montée/descente (▷ page 123)
- mise en mémoire des réglages (▷ page 127)
- fonctionnement de l'ordinateur de bord (▷ page 409)

### Chauffage du volant

#### Activation/désactivation

Le chauffage du volant de direction réchauffe la surface en cuir du volant.

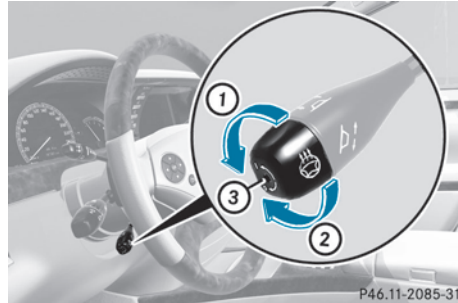

- ▶ S'assurer que la clé SmartKey est à la position **2** dans le commutateur de démarrage.
- ▶ **Pour activer/désactiver:** Tourner le levier en direction de la flèche **1** ou **2**. Le témoin **3** s'allume ou s'éteint.

Véhicules sans KEYLESS-GO: le chauffage du volant de direction est désactivé lorsque la clé SmartKey est retirée du commutateur de démarrage.

Véhicules avec KEYLESS-GO: le chauffage du volant de direction est désactivé en coupant le contact et en ouvrant la porte du conducteur.

- i** Le chauffage du volant de direction est désactivé lorsque la température de l'intérieur du véhicule est supérieure à 30 °C (86 °F).
- i** Le chauffage du volant de direction se désactive automatiquement après environ 24 minutes.

### Aide à la montée et à la descente

#### Remarques sécuritaires importantes

La fonction d'aide montée/descente permet d'entrer et de sortir du véhicule plus facilement.

La fonction d'AIDE MONTÉE DESCENTE peut être activée et désactivée par le biais de COMAND (▷ page 289).

#### **⚠ Avertissement!**

Lorsque la fonction d'aide montée/descente est activée, s'assurer d'éviter tout risque de

blessures lors du déplacement du volant de direction ou du siège conducteur.

Pour annuler le mouvement du volant de direction/du siège, recourir à l'une des procédures suivantes :

- déplacer le commutateur de réglage des sièges
- déplacer le commutateur de réglage de la colonne de direction
- appuyer sur l'un des boutons de position mémoire ou le bouton mémoire **M**.

Ne pas laisser d'enfants sans surveillance dans le véhicule ou à proximité d'un véhicule déverrouillé. Les enfants pourraient ouvrir la porte du conducteur et actionner involontairement la fonction d'aide montée/descente du véhicule. Ceci risque d'entraîner des blessures graves ou de causer un accident.

#### ATTENTION

Attendez la fin de la procédure de réglage avant de commencer à rouler. Le réglage du volant doit être entièrement terminé avant que le véhicule se mette en mouvement. Si vous commencez à rouler pendant le réglage du volant, vous risquez de perdre le contrôle du véhicule.

- ❗ N'activez pas l'aide à la montée et à la descente lorsque le dossier est fortement incliné en arrière. Cela risque d'endommager les sièges avant ou arrière. Ramenez d'abord le dossier en position verticale.

#### **Position du volant de direction et du siège conducteur lorsque la fonction d'AIDE MONTÉE DESCENTE est activée**

Le volant de direction s'incline vers le haut et le siège conducteur se déplace vers l'arrière lorsque:

- la clé SmartKey est retirée du commutateur de démarrage
- la porte du conducteur est ouverte avec la clé SmartKey dans le commutateur de

démarrage ou avec KEYLESS-GO en position **1**

- i** Le volant de direction se déplace vers le haut s'il n'a pas déjà atteint l'arrêt supérieur. Le siège du conducteur se déplace vers l'arrière seulement s'il n'est pas déjà à la position la plus reculée.

#### **Position du volant de direction et du siège du conducteur pour la conduite**

Selon le réglage, le volant de direction et le siège du conducteur reprendront la position précédemment réglée si la clé SmartKey est insérée dans le commutateur de démarrage avec la porte du conducteur fermée.

La dernière position du volant de direction ou du siège est sauvegardée si:

- le contact est coupé ou
- le réglage est sauvegardé avec la fonction mémoire.

#### **Fonction d'AIDE DESCENTE en cas de collision**

Si la fonction d'AIDE DESCENTE en cas de collision est déclenchée lors d'un accident, la colonne de direction se déplace vers le haut lorsque la porte du conducteur est ouverte. Ceci se produit peu importe la position de la clé SmartKey dans le commutateur de démarrage. Cette fonction facilite la sortie du véhicule, et le sauvetage des occupants du véhicule.

La fonction d'AIDE MONTÉE/DESCENTE en cas de collision est opérationnelle seulement lorsque la fonction est active dans l'ordinateur de bord.

## Rétroviseurs

### Rétroviseurs extérieurs

#### Réglage des rétroviseurs extérieurs

#### ⚠ ATTENTION

Le rétroviseur extérieur côté passager doit être utilisé avec précaution. La surface du rétroviseur est convexe (la surface courbée vers l'extérieur assure un champ de vision plus large). Les objets réfléchis dans le rétroviseur sont en réalité plus près qu'ils ne le paraissent. Regardez par conséquent dans le rétroviseur intérieur et par dessus votre épaule avant de changer de voie.

Les rétroviseurs extérieurs sont chauffés automatiquement lorsque le dégivreur de lunette arrière est activé et la température extérieure est basse.

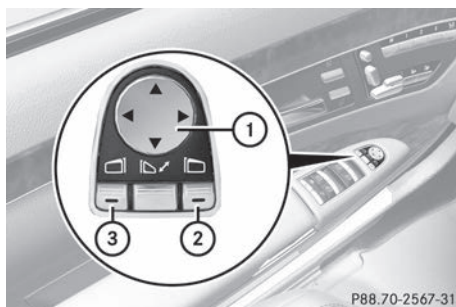

- ▶ S'assurer que la clé SmartKey est à la position **1** ou **2** dans le commutateur de démarrage.
- ▶ Appuyer sur le bouton **2** pour le rétroviseur extérieur droit ou le bouton **3** pour le rétroviseur extérieur gauche. Le témoin s'allume sur le bouton qui a été enfoncé.
- ▶ Appuyer sur le bouton de réglage **1** en haut, en bas, à droite ou à gauche jusqu'à ce que le rétroviseur extérieur soit correctement positionné. Le conducteur doit avoir un bon aperçu des conditions de la circulation.

#### Rabattement et déploiement des rétroviseurs extérieurs par commande électrique



- ▶ S'assurer que la clé SmartKey est à la position **1** ou **2** dans le commutateur de démarrage.
- ▶ Appuyer brièvement sur le bouton **1**. Les deux rétroviseurs extérieurs se rabattent ou se déploient.
- ⓘ S'assurer que les rétroviseurs extérieurs sont toujours complètement déployés lorsque le véhicule est en mouvement. Autrement, ils risquent de vibrer.

#### Rabattage et déploiement automatique des rétroviseurs extérieurs

Lorsque la fonction «Rabatt. au verrouill.» est activée dans le système COMAND (> page 288):

- Les rétroviseurs extérieurs se rabattent automatiquement dès que le véhicule est verrouillé de l'extérieur.
- les rétroviseurs extérieurs se redéploient automatiquement dès que le véhicule est déverrouillé et que la porte du conducteur ou du passager avant est ouverte.
- ⓘ Les rétroviseurs ne se déploient pas lorsqu'ils ont été rabattus manuellement.

#### Rétroviseur extérieur hors de position

Si un rétroviseur extérieur a été poussé hors de sa position, procéder comme suit:



- ▶ Appuyer plusieurs fois sur le bouton de rabattage du rétroviseur (▷ page 125) jusqu'à ce que le rétroviseur s'engage audiblement en position.

Le logement du rétroviseur sera alors repositionné et le rétroviseur peut être réglé de la façon habituelle (▷ page 125).

### Rétroviseurs à commutation jour/nuit automatique

#### ⚠ ATTENTION

Si une lumière indirecte des phares est empêchée de frapper le capteur dans le rétroviseur, par exemple, par des bagages empilés trop haut dans le véhicule, la fonction antireflet automatique du rétroviseur ne fonctionnera pas.

Cette lumière indirecte pourrait aveugler le conducteur. Ceci peut distraire de la situation du trafic et, en conséquence, causer un accident.

Le rétroviseur intérieur et le rétroviseur extérieur côté conducteur passent automatiquement en mode antiéblouissement lorsque le contact est établi et que la lumière incidente des phares qui suivent votre véhicule est projetée dans le capteur du rétroviseur intérieur. Les rétroviseurs ne passeront pas en mode antiéblouissement si la marche arrière est engagée ou si l'éclairage intérieur est allumé.

### Position « marche arrière » du rétroviseur extérieur côté passager

#### Réglage et mise en mémoire de la position de stationnement

Il est possible de positionner le rétroviseur extérieur du côté passager avant de façon à bien voir la roue arrière de ce côté dès que la marche arrière est engagée. Il est possible de sauvegarder cette position.

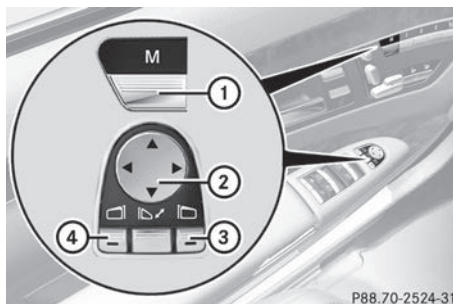

- ▶ S'assurer que le véhicule est stationnaire et que la clé SmartKey est à la position **2** dans le commutateur de démarrage.
- ▶ Appuyer sur le bouton **3** pour le rétroviseur extérieur du côté passager avant.
- ▶ Passer à la marche arrière. Le rétroviseur extérieur côté passager avant se déplace à la position de stationnement pré réglée.
- ▶ Utiliser le bouton de réglage **2** pour régler le rétroviseur extérieur. Vous devriez voir la roue arrière et la bordure du trottoir dans le rétroviseur extérieur. La position de stationnement est sauvegardée.
- i** Si la transmission est passée à une autre position, le rétroviseur extérieur du côté passager avant retourne à la position de conduite.
- i** La position de stationnement peut aussi être mise en mémoire à l'aide du bouton mémoire **M 1**.

- ▶ S'assurer que la clé SmartKey est à la position **2** dans le commutateur de démarrage.
- ▶ Avec le rétroviseur extérieur sur le côté passager avant activé, utiliser le bouton de réglage **2** pour régler le rétroviseur extérieur. Vous devriez voir la roue arrière et la bordure du trottoir

dans le rétroviseur extérieur côté passager avant.

- ▶ Appuyer sur le bouton mémoire **M** ① et sur l'une des flèches sur le bouton de réglage ② dans un délai de trois secondes.

La position de stationnement est mise en mémoire si le rétroviseur extérieur ne bouge pas.

Si le rétroviseur se déplace en dehors de la position, répéter les étapes.

### Rappel d'un réglage de position de stationnement sauvegardé

- ▶ Tourner la clé SmartKey à la position **2** dans le commutateur de démarrage.
- ▶ Régler le rétroviseur extérieur du côté passager avant au moyen du bouton correspondant (▷ page 125).
- ▶ Passer à la marche arrière.  
Le rétroviseur extérieur du côté passager avant se déplace à la position de stationnement mise en mémoire.

Le rétroviseur extérieur côté passager avant revient à sa position originale:

- dès que la vitesse du véhicule dépasse 15 km/h (9 mi/h)
- environ dix secondes après avoir désengagé la marche arrière
- si l'on appuie sur le bouton ④ pour le rétroviseur extérieur du côté conducteur

## Fonction Mémoires

### Sauvegarde des réglages

#### ⚠ ATTENTION

Rappelez les réglages mémorisés uniquement lorsque le véhicule est à l'arrêt. L'activation de la fonction Mémoires pendant la marche risque de vous faire perdre le contrôle du véhicule.

La fonction mémoire permet de mettre en mémoire jusqu'à trois réglages différents, par exemple pour trois personnes différentes.

Les réglages suivants sont sauvegardés comme un seul préréglage en mémoire:

- position du siège, du dossier, de l'appui-tête et contour du dossier dans la région lombaire
- siège anatomique actif: activé/désactivé
- siège anatomique: les renforts latéraux du coussin et du dossier de siège ainsi que le contour du dossier dans la région lombaire et épaulière
- côté conducteur: position du volant de direction
- côté conducteur: position des rétroviseurs extérieurs du côté conducteur et passager avant

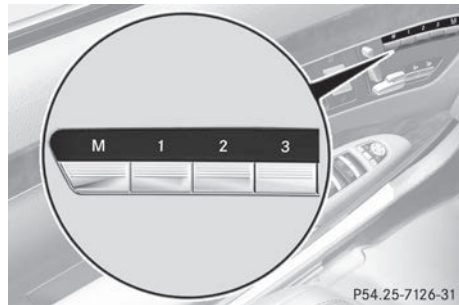

- ▶ Régler le siège (▷ page 116).
- ▶ Du côté conducteur, régler le volant de direction (▷ page 123) et les rétroviseurs extérieurs (▷ page 125).
- ▶ Appuyer brièvement sur le bouton mémoire **M** et appuyer ensuite sur le bouton de position en mémoire **1**, **2** ou **3** dans un délai de trois secondes jusqu'à ce qu'une tonalité de confirmation retentisse.  
Tous les réglages sont mis en mémoire à la position en mémoire sélectionnée.

**Rappel d'un réglage sauvegardé**

- ▶ Enfoncer et maintenir enfoncé le bouton mémoire pertinent **1**, **2** ou **3** jusqu'à ce que le siège, le volant de direction et les rétroviseurs soient à la position sauvegardée.
- i** Si le bouton de position en mémoire est relâché, les fonctions de réglage du siège, du volant de direction et des rétroviseurs s'interrompent immédiatement. Le réglage du siège anatomique ou du support lombaire est encore possible.

<b>Informations utiles .....</b>	<b>130</b>
<b>Introduction .....</b>	<b>130</b>
<b>Du premier coup d'œil .....</b>	<b>132</b>
<b>Réglages système .....</b>	<b>159</b>
<b>Navigation .....</b>	<b>167</b>
<b>Téléphone .....</b>	<b>213</b>
<b>Audio .....</b>	<b>233</b>
<b>Vidéo .....</b>	<b>264</b>
<b>Système multimédia arrière .....</b>	<b>271</b>
<b>Véhicule .....</b>	<b>287</b>

### Informations utiles

- i** Ce Guide du conducteur décrit tous les dispositifs, de série ou optionnels, offerts pour le véhicule au moment de la publication du Guide. Des différences sont possibles entre les pays. À noter qu'il est possible que votre véhicule ne soit pas équipé de toutes les caractéristiques décrites dans le présent guide. Ceci s'applique également aux systèmes et fonctions portant sur la sécurité du véhicule.
- i** Veuillez lire l'information sur les ateliers spécialisés (▷ page 34).

### Introduction

#### Sécurité de fonctionnement

#### Consignes de sécurité importantes

##### ATTENTION

Véhicules HYBRID : lisez impérativement la notice d'utilisation complémentaire « HYBRID ». Sinon, vous risquez de ne pas être averti des dangers qui pourraient se présenter.

##### ATTENTION

Toutes modifications apportées aux composants électroniques peuvent entraîner des anomalies de fonctionnement.

La radio, la radio par satellite, l'amplificateur, le changeur DVD, le module de navigation et les systèmes de commande vocale et de téléphone sont interconnectés. Si une composante est défectueuse ou n'a pas été adéquatement enlevée/remplacée, elle pourrait nuire au bon fonctionnement des autres composantes.

Ceci pourrait nuire à la maniabilité du véhicule.

Il est recommandé de faire effectuer le travail d'entretien des composantes électriques par un Concessionnaire Mercedes-Benz agréé.

##### ATTENTION

Afin d'éviter les distractions pouvant entraîner un accident, le conducteur devrait entrer les réglages du système pendant que le véhicule est immobile et faire fonctionner le système seulement lorsque les conditions de la route, du temps et de la circulation le permettent.

Se rappeler qu'il suffit simplement de rouler à une vitesse de 50 km/h (environ 30 m/h), pour couvrir une distance de 14 m (environ 50 pieds) chaque seconde.

Le système COMAND fournit l'information requise pour faciliter le choix de l'itinéraire et vous guider de façon pratique et sécuritaire vers la destination choisie. Pour des raisons de sécurité, nous encourageons le conducteur à arrêter le véhicule dans un endroit sûr avant de répondre ou de lancer un appel, ou de consulter l'écran COMAND pour lire les cartes et directives de navigation ou télécharger les informations.

##### ATTENTION

Pendant que le système de navigation fournit une aide directionnelle, l'attention du conducteur doit toujours être concentrée sur la conduite sécuritaire de son véhicule, notamment sur les panneaux de signalisation et les plaques de rues, et les instructions vocales du système devraient être utilisées en roulant.

Le système de navigation ne fournit pas d'information sur la signalisation d'arrêt, les priorités de passage, les règlements de la circulation ou de sécurité en conduite. Il revient toujours au conducteur d'observer ces règlements. Les cartes sur DVD ne couvrent pas toutes les régions ni toutes les routes dans une région donnée.

##### ATTENTION

Cet équipement se conforme aux limites d'exposition aux radiations FCC mises de l'avant pour l'équipement non contrôlé et il est conforme aux règlements d'exposition de fré-

quence radio FCC décrites dans le supplément C des directives d'exposition à OET65. Cet équipement possède un très bas niveau de fréquence RF, afin de se conformer à l'évaluation maximale de l'exposition permise (MPE). Mais il est préférable qu'il soit installé et fonctionne à une distance d'au moins 20 cm (8 po) et plus entre le radiateur et la personne (excluant les extrémités: mains, poignets, pieds et jambes).

## Déclarations de conformité

### Composants du véhicule commandés par radio

**Uniquement pour les Etats-Unis:** les radiotéléphones de ce véhicule sont conformes à la partie 15 des dispositions FCC. Leur utilisation est soumise aux 2 conditions suivantes: 1) Ces appareils ne doivent pas être une source de perturbations nuisibles. 2) Ces appareils doivent pouvoir supporter les perturbations captées, notamment celles qui pourraient causer des fonctionnements indésirables.

Les transformations et modifications qui n'ont pas été expressément autorisées par l'instance responsable de la conformité peuvent entraîner le retrait de l'autorisation d'utilisation de l'appareil.

**Uniquement pour le Canada:** les radiotéléphones de ce véhicule sont conformes aux normes CNR exemptes de licence d'Industrie Canada. Leur utilisation est soumise aux 2 conditions suivantes: (1) Ces appareils ne doivent pas être une source de perturbations. (2) Ces appareils doivent pouvoir supporter les perturbations captées, notamment celles qui pourraient causer des fonctionnements indésirables.

## Utilisation conforme

Lors de l'utilisation du système COMAND, tenez compte

- des consignes de sécurité qui figurent dans la présente notice
- du code de la route

**i** Les composants ou les systèmes électroniques (radio, changeur de DVD, etc.) et leurs logiciels risquent de ne plus fonctionner s'ils font l'objet d'interventions qui ne sont pas effectuées correctement. En raison de la mise en réseau des systèmes électroniques, des systèmes n'ayant pas été modifiés peuvent également être affectés. Les dysfonctionnements des systèmes électroniques peuvent compromettre considérablement la sécurité de fonctionnement de votre véhicule.

**i** Confiez toujours les travaux et les modifications sur les composants électroniques à un atelier qualifié.

**i** Protection antivol: cet appareil a fait l'objet de mesures techniques afin de le protéger contre le vol. Pour de plus amples informations sur la protection antivol, adressez-vous à un atelier qualifié.

## Limitation du fonctionnement

Pour des raisons de sécurité, certaines fonctions du système COMAND ne sont pas disponibles lorsque le véhicule roule, ou ne le sont que de manière limitée. Dans ce cas, certains points de menu ne peuvent pas être sélectionnés. Dans certaines situations, le système COMAND affiche également un message correspondant.

Lorsque la température est trop élevée, le système COMAND désactive le disque dur intégré pour éviter qu'il ne soit endommagé. Dans ce cas, les fonctions suivantes ne sont momentanément pas disponibles:

- Navigation
- Système de commande vocale

- Carnet d'adresses
- Music Register

## Du premier coup d'œil

### Système COMAND

#### Aperçu



	Fonction	Page
①	Affichage COMAND	138
②	Contrôleur et boutons de fonction COMAND	133
③	Clavier du téléphone	135

#### Composants de COMAND

COMAND comprend:

- l'affichage COMAND/SPLITVIEW
- le changeur DVD
- le contrôleur COMAND
- les boutons de fonction COMAND

- le clavier du téléphone
- les connexions dans la boîte à gants (USB, USB additionnel, prise et connexion iPod®)
- une télécommande pour le passager avant et pour le système de divertissement arrière
- deux ensembles de casques d'écoute sans fil pour le système de divertissement arrière
- des casques d'écoute sans fil pour le passager avant
- deux écrans (système de divertissement arrière)
- Lecteur CD/DVD (système de divertissement arrière)
- connexions audio/video sur l'écran (système de divertissement arrière)
- connexions audio/video sur le lecteur (système de divertissement arrière)

Utiliser COMAND pour faire fonctionner les fonction principales suivantes:

- le système de navigation
- la fonction audio avec les modes radio et radio satellite, disque (CD audio, DVD audio et mode MP3), carte mémoire (mode MP3), MUSIC REGISTER, Bluetooth® audio, interface média et AUX audio
- le téléphone et le carnet d'adresses
- la fonction vidéo avec les modes DVD vidéo et AUX vidéo
- les réglages du système

Il est possible de rappeler les fonctions principales:

- à l'aide des boutons de fonction correspondants, ou
- avec la barre de fonction principale dans l'affichage COMAND

### Contrôleur COMAND

Utiliser le contrôleur COMAND pour sélectionner les articles de menus dans l'affichage COMAND.

Vous pouvez rappeler des menus ou des listes, faire défiler les menus ou les listes et quitter les menus ou les listes.

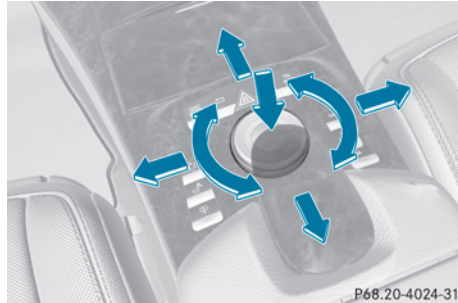

Le contrôleur COMAND peut être:

- brièvement enfoncé ou enfoncé et retenu
- tourné dans le sens des aiguilles d'une montre ou dans le sens contraire des aiguilles d'une montre
- glissé vers la gauche ou vers la droite
- glissé vers l'avant ou vers l'arrière
- glissé diagonalement

Les instructions comprennent les directives de fonctionnement telles que décrites ci-dessous:

- ▶ Appuyer sur le bouton .

Le mode audio est activé.

- ▶ Sélectionner **Audio** en faisant glisser et tourner le contrôleur COMAND et appuyer sur pour confirmer.

Le menu audio apparaît.



### Bouton de retour en arrière



① Bouton de retour en arrière

► **Pour quitter le menu:** appuyer brièvement sur le bouton de retour en arrière ①. COMAND va au prochain niveau de menu supérieur en mode de fonctionnement actuel.

**i** Vous pouvez aussi quitter un menu en faisant glisser ←○→ ou ↑○↓ le contrôleur COMAND.

► **Pour commuter à l'affichage de base:** appuyer sur le bouton ① et le maintenir enfoncé. COMAND passe à l'affichage de base du mode de fonctionnement actuel.

### Boutons de fonction

Les boutons de fonction COMAND permettent de sélectionner directement une fonction principale.

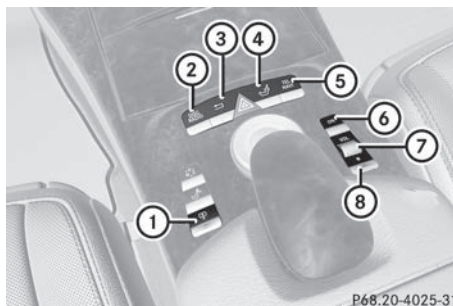

- ① Bouton de fonction pour le store à enroulement
- ② Bouton de fonction pour la radio et CD/DVD ou la carte SD
- ③ Bouton de retour en arrière
- ④ Support lombaire/siège anatomique
- ⑤ Bouton de fonction pour le téléphone et le système de navigation
- ⑥ Bouton COMAND marche/arrêt
- ⑦ Commande du volume
- ⑧ Bouton programmable (▷ page 134)

Exemple:

► **Pour sélectionner directement la radio ou le menu CD:** appuyer une ou deux fois sur le bouton  ②

### Assignation du bouton programmable (favoris)

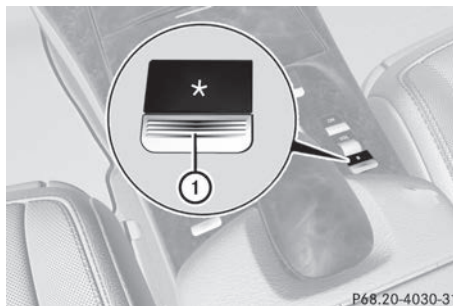

① Bouton programmable

Les fonctions prédéfinies suivantes peuvent être assignées au bouton programmable



- **ECO**: vous pouvez activer ou désactiver la fonction marche/arrêt ECO.
  - **Massage, siège conducteur**: la fonction de massage au siège conducteur peut être activée/désactivée.
  - **Massage, siège passager avant**: la fonction de massage au siège passager avant peut être activée/désactivée.
  - **Massage, siège conducteur et passager avant**: la fonction de massage aux sièges conducteur et passager avant peut être activée/désactivée.
  - **Affichage désactivé**: vous pouvez activer ou désactiver l'affichage COMAND.
  - **Alarme anti-remorquage**: vous pouvez armer ou désarmer l'alarme anti-remorquage.
  - **Capteur de mouvement intérieur**: vous pouvez armer ou désarmer le capteur de mouvement intérieur.
  - **Alarme anti-remorquage et capteur de mouvement intérieur**: vous pouvez armer ou désarmer l'alarme anti-remorquage et le capteur de mouvement intérieur.
  - **Répéter commande de navigation**: vous pouvez faire répéter la plus récente recommandation du système de navigation.
- ▶ **Pour assigner le bouton programmable**: sélectionner **Véhicule** en faisant glisser et tourner le contrôleur COMAND et appuyer sur pour confirmer
  - ▶ Sélectionner **Système** et appuyer sur pour confirmer.
  - ▶ Sélectionner **Bouton favoris** et appuyer sur pour confirmer.
- La liste des fonctions prédéfinies apparaît. Le point • devant une entrée de liste indique le réglage actuel.

▶ **Pour changer le réglage**: tourner le contrôleur COMAND et sélectionner la fonction désirée.

▶ **Pour sauvegarder le réglage et quitter le menu**: appuyer sur le contrôleur COMAND

### Clavier du téléphone

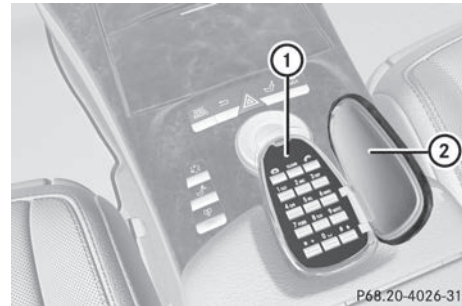

- ① Clavier du téléphone
- ② Couvercle rabattable

## Affichage COMAND

### Aperçu de l'affichage

L'affichage COMAND montre la fonction actuellement sélectionnée et ses menus associés.

L'affichage COMAND est divisé en plusieurs sections.

L'affichage radio est illustré dans l'exemple.

COMAND

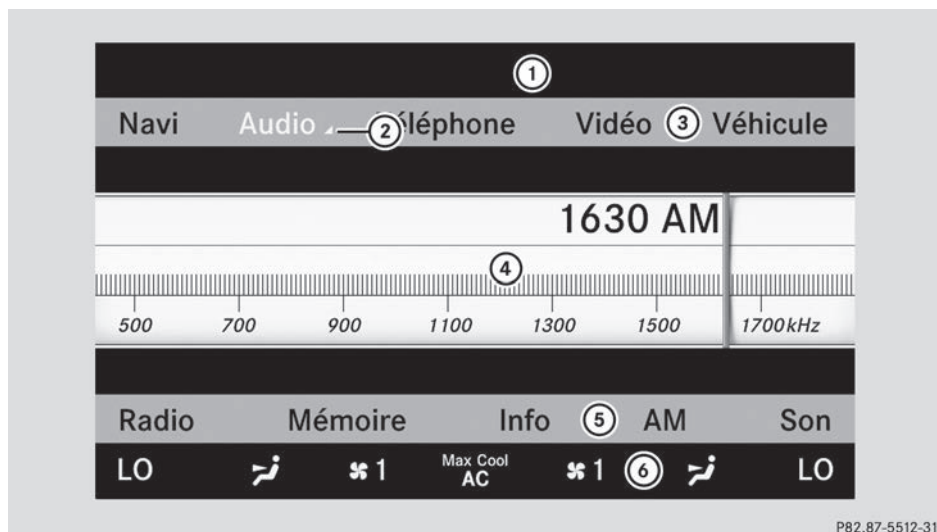

P82.87-5512-31

- ① Barre d'état
- ② Pour rappeler le menu audio
- ③ Barre de fonction principale
- ④ Affichage/fenêtre de sélection
- ⑤ Barre de menu radio
- ⑥ Barre de fonction de la climatisation

La barre d'état ① montre les réglages actuels pour le fonctionnement de la radio et du téléphone

Les principales fonctions (navigation, audio, téléphone et vidéo) comportent des menus additionnels Ceci est indiqué par le triangle ②. Le tableau suivant énumère les choix disponibles au menu

La barre de fonction principale ③ vous permet de rappeler la fonction principale désirée.

Dans l'exemple, la fonction principale Audio est réglée au mode radio et l'affichage/fenêtre de sélection ④ est actif

La barre de menu radio ⑤ vous permet d'utiliser les fonctions radio.

Les fonctions du climatiseur peuvent être utilisées à partir de la barre de fonction du climatiseur ⑥.

### Aperçu du menu

Le tableau énumère les menus disponibles après avoir rappelé les principales fonctions de navigation, audio, téléphone, vidéo ou du système dans la barre de fonction principale

Navi	Audio	Téléphone	Vidéo	Véhicule
Mode	Radio FM/AM		DVD vidéo	ECO
Orientation de la carte	Ratio sat		AUX	Réglage du siège anatomique/lombaire
Symboles des destinations spéciales sur la carte	Disque		Vidéo éteinte	Store de lunette arrière
Symboles de circulation sur la carte	Carte mémoire			Fonction d'aide montée/descente
Information textuelle sur la carte	MUSIC REGISTER			Extinction temporisée de l'éclairage extérieur
<input checked="" type="checkbox"/> Carte topographique	Interface média			Extinction temporisée de l'éclairage intérieur
<input checked="" type="checkbox"/> Vue de la localité	USB			Éclairage ambiant
<input checked="" type="checkbox"/> Information routière	Arrière			<input checked="" type="checkbox"/> Fonction de rabattement automatique des rétroviseurs
<input checked="" type="checkbox"/> Réduction du volume	AUX			<input checked="" type="checkbox"/> Éclairage de zone environnante:
Service SIRIUS	Audio éteint			<input checked="" type="checkbox"/> Verrouillage automatique
Version carte				<input checked="" type="checkbox"/> Capteur de mouvement intérieur

Navi	Audio	Téléphone	Vidéo	Véhicule
				<input checked="" type="checkbox"/> Alarme antiremorquage
				<input checked="" type="checkbox"/> Restriction d'ouverture de la hauteur du coffre

## SPLITVIEW

SPLITVIEW permet d'utiliser simultanément différentes fonctions COMAND du côté passager avant et conducteur. Selon l'angle de l'affichage (à partir du siège conducteur ou du siège passager avant), vous verrez deux affichages différents.

Par exemple, la fonction «Navi» peut être utilisée à partir du côté conducteur pendant que la fonction «Vidéo» est utilisée du côté passager avant.

Utiliser la télécommande pour faire fonctionner COMAND à partir du siège passager avant avec

### Il est important de se rappeler ce qui suit :

- Selon la date de production, le véhicule peut être équipé SPLITVIEW. L'usage de SPLITVIEW n'est actuellement pas permis dans les états suivants: AL, AZ, CO, IL, LA, MA, MD, NH, PA, VA, VT, WA, WI, and WV ou dans les provinces canadiennes suivantes : Manitoba, Terre-Neuve, Nouveau-Brunswick et l'Île-du-Prince-Édouard. Le conducteur doit s'assurer de respecter TOUTES les législations en vigueur sur le territoire où il conduit le véhicule. Si votre véhicule est immatriculé dans un état ou une province où SPLITVIEW n'est pas approuvé, cette fonction doit être désactivée. Veuillez contacter un concessionnaire autorisé spécialisé pour vérifier si SPLITVIEW est approuvé dans votre état ou votre province.
- Le réglage du volume des casques d'écoute sans fil peut être effectué sur les casques.

Avant de mettre les casques d'écoute, s'assurer que le volume n'est pas trop élevé.

- La télécommande peut servir à régler le volume des casques d'écoute avec fil.
- Vous pouvez seulement utiliser les supports des côtés conducteur et passager avant séparément, si les supports sont de sources différentes. Exemple: du côté conducteur, un CD audio est joué par le changeur DVD. Ceci signifie que du côté passager avant, le changeur DVD ne peut servir à jouer un différent type de disque, par exemple un DVD vidéo. Cependant, d'autres supports peuvent être utilisés en même temps du côté passager avant, incluant la radio, carte mémoire, MUSIC REGISTER, interface média, USB ou AUX
- Si vous utilisez les mêmes supports des deux côtés, les réglages pour ce support peuvent être faits d'un côté ou de l'autre.
- Il doit exister une inter-visibilité entre les casques d'écoute et l'affichage, de sorte que COMAND puisse transmettre de façon optimale la musique et la voix via le signal infrarouge aux casques d'écoute des passagers avant. Pour cette raison, il faut savoir que les casques d'écoute ont aussi des côtés gauche et droit, et les utiliser correctement.
- Seules les fonctions de divertissement, par ex. audio et vidéo, peuvent être utilisées séparément via
- Le volant de direction multifonction peut seulement servir aux fonctions se rapportant au côté conducteur.

### Activation/désactivation de SPLITVIEW

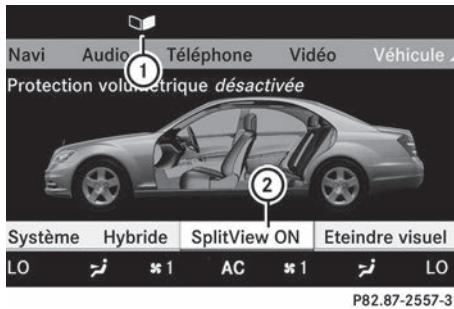

- ▶ **Pour activer SPLITVIEW:** sélectionner **Véhicule** dans la barre de menu en tournant au contrôleur COMAND et appuyer sur pour confirmer. Le menu «Véhicule» apparaît.
  - ▶ Sélectionner **SPLITVIEW ACTIVÉ**. Le symbole SPLITVIEW ① apparaît dans l'affichage, et l'affichage ② commute à **SPLITVIEW OFF**.
  - ▶ **Pour désactiver SPLITVIEW:** sélectionner **Véhicule** dans la barre de menu en tournant au contrôleur COMAND et appuyer sur pour confirmer. Le menu «Véhicule» apparaît.
  - ▶ Sélectionner **SPLITVIEW DÉACTIVÉ**. L'affichage ② commute à **SPLITVIEW ACTIVÉ**.
- i** Si COMAND a déjà été activé, vous pouvez aussi utiliser la télécommande pour activer/désactiver SPLITVIEW (> page 140).

L'écran SPLITVIEW reste allumé pendant environ 30 minutes après que la clé SmartKey a été tournée à la position 0 du commutateur de démarrage. Après ce délai, ou après que la clé SmartKey a été retirée, les réglages du côté passager avant sont sauvegardés pendant environ 30 minutes de plus. Après ce délai, la réactivation du côté passager avant signifie que les réglages du côté conducteur seront utilisés.

<sup>5</sup> Pas avec SPLITVIEW

### des casques d'écoute sans fil pour le passager avant

Il existe différents casques d'écoute pour l'avant et l'arrière du véhicule.



Les téléphones sans fil pour le passager avant peuvent être identifiés par le symbole SPLITVIEW ① apposé sur le casque.

Les téléphones sans fil pour le passager avant ne peuvent pas être utilisés à l'arrière. De même, les casques d'écoute pour l'arrière ne peuvent servir aux passagers avant.

### Pivotement de l'affichage COMAND et réglage de la luminosité

Vous pouvez faire pivoter l'affichage COMAND<sup>5</sup>. Les boutons se trouvent à côté de l'afficheur COMAND.

#### Pivotement

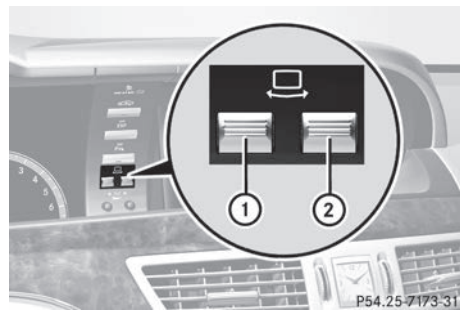

- ① ^Pour faire pivoter l'affichage vers la gauche
- ② ^Pour faire pivoter l'affichage vers la droite

### Réglage de la luminosité

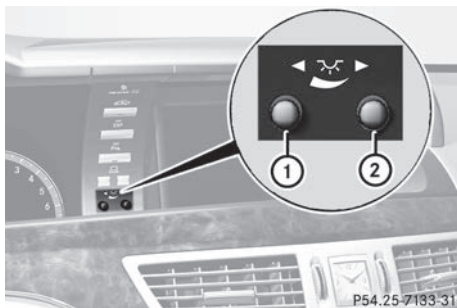

- ① Luminosité de l'éclairage au combiné d'instruments
- ② Luminosité de l'affichage COMAND

#### Plus brillant ou plus sombre:

► Tourner la commande ① ou ② dans le sens des aiguilles d'une montre ou dans le sens contraire des aiguilles d'une montre.

**i** Si l'assistance à la vision nocturne Plus est activée, seule la luminosité de l'affichage multifonction est réglée par la commande ①.

### Conception de l'affichage

Lorsque les réglages par défaut sont sélectionnés, l'affichage commute automatiquement entre la conception d'éclairage de jour et celle de nuit.

Ces réglages peuvent être modifiés avec COMAND (► page 159).

### Instructions de nettoyage

**!** Evitez tout contact avec le visuel COMAND. La surface brillante du visuel est très fragile et risque d'être rayée. Si vous devez toutefois la nettoyer, utilisez un produit de nettoyage doux et un chiffon doux non pelucheux.

L'affichage doit être désactivé et avoir refroidi avant de commencer le nettoyage. Nettoyer l'écran d'affichage, si nécessaire, avec un linge microfibras disponible sur le marché et un produit de nettoyage pour affi-

chage TFL/DEL. Sécher ensuite la surface humide avec un linge microfibras sec. Éviter les diluants contenant de l'alcool, de l'essence ou des produits de nettoyage abrasifs. Ces produits pourraient endommager la surface de l'affichage. N'appliquer aucune pression à la surface de l'affichage lors du nettoyage, au risque de l'endommager.

### Télécommande

#### Aperçu

La télécommande permet de faire fonctionner l'affichage COMAND, SPLITVIEW et un ou les deux écrans du compartiment arrière.



- ① Pour activer/désactiver l'écran (système de divertissement arrière seulement)
- ② Pour mettre en/hors fonction le bouton d'éclairage
- ③ Pour sélectionner l'écran pour le fonctionnement à distance (**COMAND**, **SPLITVIEW**, **L ARRIÈRE** et **ARRIÈRE R** peut être sélectionné)
- ④ Pour sélectionner un menu ou un choix au menu
- ⑤ Pour confirmer une sélection ou un réglage
- ⑥ Mise en sourdine

- ⑦ Pour régler le volume (pour casques d'écoute avec fil seulement)
- ⑧ **COMAND:** pour régler la station, sauter une piste, avancer/reculer rapidement, par exemple **Système de divertissement arrière:** sauter une piste, avancer/reculer rapidement
- ⑨ **COMAND:** pour sélectionner une station à partir des préréglages, sélectionner une piste, une entrée directe, une entrée de numéro de téléphone, par exemple. **Système de divertissement arrière:** pour sélectionner une piste, entrer directement
- ⑩ Pour quitter le menu (retour)
- ▶ Pointer la télécommande à l'écran correspondant et exécuter les fonctions en appuyant sur les boutons correspondants.
- ❗ La fonction de télécommande peut être limitée selon l'angle auquel elle est pointée à l'écran correspondant.

### Sélection d'un écran pour la télécommande

- ▶ Tourner la molette ③ jusqu'à ce que l'affichage désiré soit en surbrillance (jaune).

### Activation/désactivation de l'écran (système de divertissement arrière seulement)

Si la clé SmartKey est en position **0** ou **1** du commutateur de démarrage, ou si la clé SmartKey n'est pas dans le commutateur de démarrage, les écrans arrière s'éteindront après 30 minutes. Avant que les écrans s'éteignent, ils afficheront un message à cet effet.

Les écrans peuvent être remis en fonction. Cependant, ceci déchargera la batterie de démarrage.

- ▶ Pointer la télécommande à l'écran arrière qui a été choisi pour l'opération à distance.
- ▶ Appuyer sur le bouton ① sur la télécommande.  
L'écran correspondant s'allumera ou s'éteindra.

❗ Les écrans peuvent seulement être allumés à l'aide de la télécommande, si le contact est établi.

### Pour mettre en/hors fonction l'éclairage du bouton

- ▶ Appuyer sur le bouton ② sur la télécommande.  
Selon l'état précédent, l'éclairage du bouton est en fonction ou hors fonction.
- ❗ Si la télécommande n'est pas utilisée pendant environ 15 secondes, le rétroéclairage du bouton se désactive automatiquement.

### Mise en sourdine





- ▶ Appuyer sur le bouton ⑥ sur la télécommande.  
Le son est activé/désactivé.

### Réglage du volume

Cette fonction est disponible pour SPLITVIEW et le système de divertissement arrière, de concert avec les casques d'écoute avec fil.

- ▶ Appuyer sur l'un des boutons ⑦ de la télécommande.  
Le volume de la source audio ou vidéo sélectionnée change.  
Pour COMAND, vous pouvez aussi régler le volume des appels téléphoniques et des messages de navigation.

### Sélection d'un menu/choix au menu et confirmation de votre sélection

- ▶ Appuyer sur les boutons    
  pour sélectionner le menu/choix au menu et appuyer sur le bouton  pour confirmer.



### Fonctions avec le bouton et

La télécommande permet d'exécuter les mêmes fonctions que le panneau de contrôle COMAND.

Mode	Fonction
Mode audio	Sélection d'une station en utilisant la fonction Recherche de station (▷ page 234)
	Sélection de piste par sauts à une piste (▷ page 247)
	Marche avant/arrière rapide (▷ page 248)
Mode vidéo	Sélection d'une scène ou d'un chapitre (mode DVD vidéo) (▷ page 268)
	Marche avant/arrière rapide (mode DVD vidéo) (▷ page 267)

### Fonctions du clavier numérique

La télécommande permet d'exécuter les mêmes fonctions que le panneau de contrôle COMAND.



Mode	Fonction
Mode audio	Sélection de stations par présélections des stations (▷ page 234)
	Sélection des stations par entrée manuelle de fréquence (▷ page 234)
	Sauvegarde manuelle des stations (▷ page 235)
	Sélection d'une piste (▷ page 247)
	Sélection d'un support de données via la liste de médias (▷ page 247)
Mode téléphone	Entrée de numéro de téléphone (▷ page 221)
Entrée de caractère	Entrée de caractères (entrée directe) (▷ page 145)

### Utilisation du système COMAND

#### Sélection d'une fonction principale

##### Situation initiale

Pour passer du menu téléphone au réglages du véhicule, par exemple.

- ▶ Faire glisser  le contrôleur COMAND et commuter à la barre de fonction principale.
- ▶ Sélectionner **Véhicule** dans la barre de menu en tournant  le contrôleur

COMAND et appuyer sur  pour confirmer.

Le menu «Véhicule» apparaît.

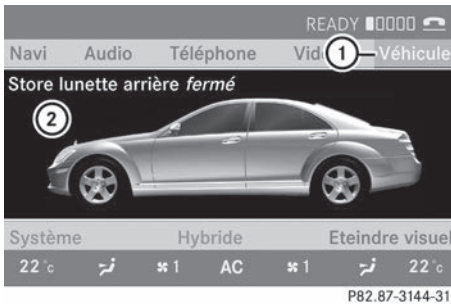

- ① Menu «Véhicule»
- ② Affichage/fenêtre de sélection

### Rappel du menu d'une fonction principale

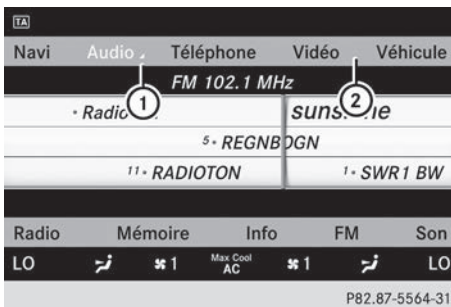

- ① Pour rappeler le menu audio
- ② Barre de fonction principale

Si l'une des principales fonctions (navigation, audio, téléphone ou vidéo) est activée, le triangle ① paraît à côté de l'entrée. Vous pouvez maintenant sélectionner un menu associé.

L'exemple suivant montre comment rappeler le menu audio.

- ▶ Appuyer sur le bouton de fonction .
  - ou
  - ▶ Sélectionner **Audio** dans la barre de fonction principale en tournant le contrôleur COMAND et appuyer sur pour confirmer.
- Le menu audio apparaît.

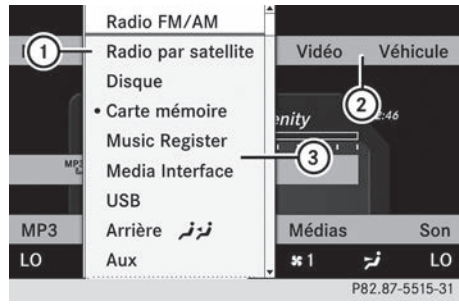

- ① Mode de fonctionnement audio actuel
- ② Barre de fonction principale
- ③ Menu Audio

Le point • indique le mode audio actuel.

- ▶ Sélectionner un autre mode audio, par ex. **Radio**, en tournant au contrôleur COMAND et appuyer sur pour confirmer.

### Sélection d'un choix au menu



L'exemple suivant décrit comment sélectionner une station dans les préréglages de stations en mode radio.

- ▶ Appuyer sur le bouton de fonction .
- ▶ Sélectionner **Mémoire** en faisant glisser et en tournant le contrôleur COMAND et appuyer sur pour confirmer.

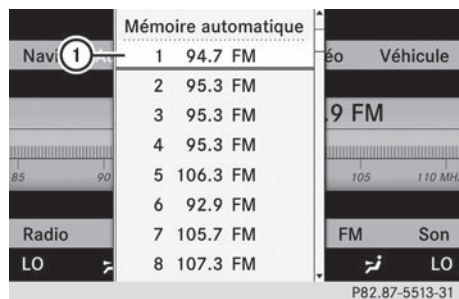
La mémoire des stations préréglées paraît.



- ① Barre de sélection

- ▶ Sélectionner une station en tournant  le contrôleur COMAND et appuyer sur  pour confirmer. La station est réglée.

### Exemple de fonctionnement

#### Situation initiale



Vous aimeriez commuter, par exemple, de la fonction véhicule à la fonction radio et sélectionner une station de la liste des stations, par exemple.

Les exemples suivants décrivent comment:

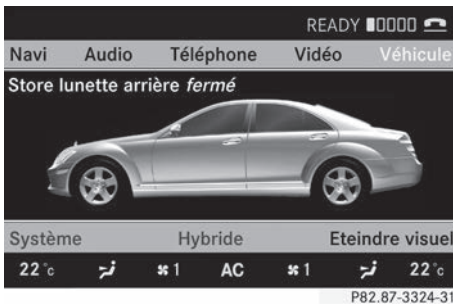
- rappeler la fonction audio
- activer le mode radio
- régler une station.



#### Rappel de la fonction audio

- ▶ Sélectionner **Audio** dans la barre de fonction principale en faisant glisser  et en tournant  au contrôleur COMAND et appuyer sur  pour confirmer. L'affichage de base principal du mode de fonctionnement audio actuel, par ex., CD audio, paraît.

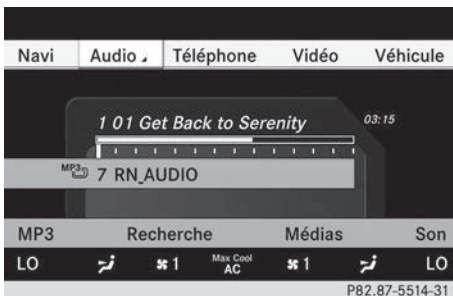



### Commutation au mode radio

#### 1re option

- ▶ Appuyer sur le bouton de fonction . L'affichage radio paraît.

**i** Le fait d'appuyer à plusieurs reprises sur ce bouton de fonction permet de commuter entre la radio et la source audio la plus récemment active.

#### 2e option

- ▶ Sélectionner **Audio** à nouveau en faisant glisser  le contrôleur COMAND et appuyer sur  pour confirmer. Le menu audio apparaît.

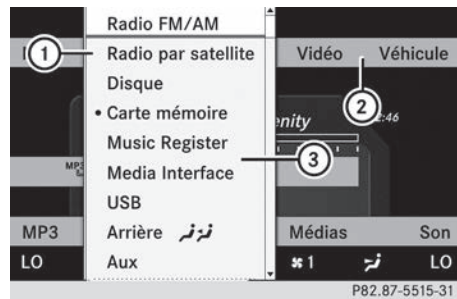

- ① Mode de fonctionnement audio actuel
- ② Barre de fonction principale
- ③ Menu Audio

- ▶ Appuyer sur  le contrôleur COMAND et confirmer **Radio**. L'affichage radio de base apparaît avec la dernière gamme d'onde sélectionnée.

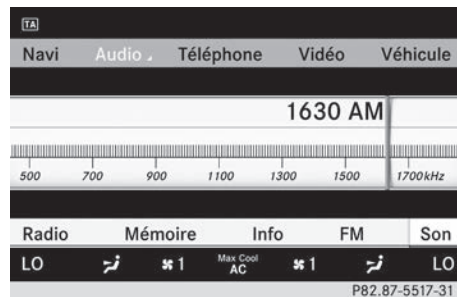

- ▶ **Pour régler la station:** si la fenêtre d'affichage/sélection est activée dans l'affi-

chage radio, tourner  ou faire glisser   le contrôleur COMAND

## Entrée des caractères en mode navigation (entrée d'une localité)

### Information générale

L'entrée des caractères est expliquée dans les sections suivantes en utilisant **NEW YORK** comme exemple d'entrée d'une localité.

Pour utiliser le menu d'entrée d'adresse (> page 170) pour entrer une localité, une rue ou un numéro de rue, par exemple, COMAND fournit soit une liste avec une barre de caractères (1re option) ou une liste de sélection (2e option).

Vous pouvez entrer les caractères à l'aide de la barre de caractères ou du clavier numérique. Dans la liste de sélection, sélectionner une entrée pour la copier dans le menu d'entrée d'une adresse.

### 1re option: liste des localités avec la barre de caractères

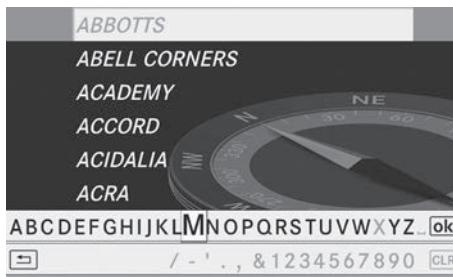

► Rappel de la liste des localités avec la barre de caractères (> page 170).

La liste des localités en ordre alphabétique montre les premières entrées disponibles.



P82.87-5444-31

### Entrée des caractères à l'aide de la barre de caractères

► Sélectionner **N** en tournant le contrôleur COMAND  et confirmer avec .

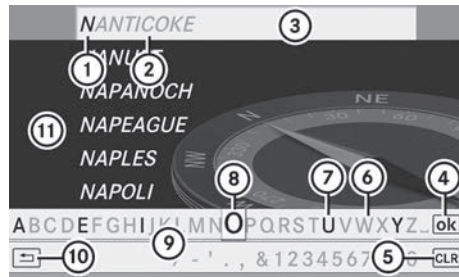

P82.87-5445-31

- ① **N** caractère entré par l'utilisateur
- ② **ANTICOKE** caractères automatiquement ajoutés par COMAND
- ③ L'entrée de liste ressemblant le plus près à l'entrée actuelle de l'utilisateur
- ④ Pour commuter à la liste de sélection
- ⑤ Pour annuler une entrée
- ⑥ Caractères actuellement non disponibles
- ⑦ Caractères actuellement disponibles
- ⑧ Caractère actuellement sélectionné
- ⑨ Barre de caractères
- ⑩ Pour annuler une entrée
- ⑪ Liste

La liste ⑪ montre tous les noms de localités disponibles commençant par **N**. L'entrée de liste ressemblant le plus aux entrées précédentes est toujours affichée en première position ③, **NANTICOKE** dans cet exemple.

Tous les caractères entrés sont affichés en noir, la lettre **N** dans cet exemple ①. Les lettres automatiquement ajoutées par COMAND sont affichées en gris ② **ANTI-COKE** dans cet exemple.

La barre de caractères ⑨ montre les lettres encore disponibles, en noir ⑦. Elles peuvent être sélectionnées; dans cet exemple, la lettre **O** est en surbrillance ⑧. Les caractères encore disponibles dépendent de ceux déjà entrés par l'utilisateur et des données sur la carte numérique. Les caractères ombragés ne sont plus disponibles ⑥.

► Sélectionner **E**, **W**, espace, **Y** dans l'ordre et confirmer avec .



PB2.87-5446-31

## COMAND

### Entrée des caractères à l'aide du clavier numérique

- ▶ Appuyer sur la touche numérique du clavier du téléphone à deux reprises en succession rapide afin d'entrer la lettre **N**. Le caractère apparaît au bas de l'affichage lorsque la clé est enfoncée. La première lettre disponible est mise en surbrillance.

Cette touche permet de voir quels caractères peuvent être entrés. Chaque fois que l'on appuie sur la touche, le prochain caractère est sélectionné.

Exemple: touche :

- appuyer une fois = M
- appuyer deux fois = N
- appuyer trois fois = O
- ▶ Attendre que l'affichage du caractère disparaisse. Les entrées correspondant à votre saisie sont indiquées dans la liste.
- ▶ Entrer **E**, **W**, espace, **Y** avec les touches correspondantes.
- i** L'espace est entré en appuyant sur la touche

### Pour d'autres fonctions dans la liste, voir la barre de caractères

- ▶ **Pour supprimer des caractères:** sélectionner en faisant glisser et tourner le contrôleur COMAND et appuyer sur pour confirmer.
- ▶ **Pour supprimer une entrée:** sélectionner et appuyer et maintenir enfoncé le

contrôleur COMAND jusqu'à ce que l'entrée complète ait été effacée.

- ▶ **Pour commuter au jeu de caractères:** sélectionner et appuyer sur pour confirmer.
- ▶ **Pour annuler une entrée:** sélectionner le symbole dans le coin inférieur gauche de la barre de caractères et appuyer sur pour confirmer.

ou

- ▶ Appuyer sur le bouton de retour en arrière . Le menu d'entrée d'une adresse paraît.
- ▶ **Pour accepter la première entrée de liste:** appuyer et maintenir enfoncé le contrôleur COMAND jusqu'à ce que le menu d'entrée d'adresse paraisse. L'entrée de liste acceptée est montrée.

### Rappel de la liste comme liste de sélection.

Sélectionner la localité désirée de la liste de sélection.

S'il existe plusieurs entrées pour une localité ou si plusieurs localités avec le même nom sont sauvegardées, est alors mis en surbrillance dans la barre de caractères.

- ▶ Appuyer sur le contrôleur COMAND.

Il est aussi possible de commuter à la liste des localités en tout temps lors de l'entrée des caractères.

- ▶ Faire glisser le contrôleur COMAND à plusieurs reprises, jusqu'à ce que la liste des localités paraisse comme liste de sélection.

ou

- ▶ Sélectionner dans la barre de caractères en tournant le contrôleur COMAND et appuyer sur pour confirmer.

## 2e option: liste des localités comme liste de sélection

COMAND montrera automatiquement la liste de sélection ou vous pouvez rappeler la liste de sélection de la liste avec la barre de caractères.

L'exemple montre la liste de sélection après que la localité **NEW YORK** a été entrée. L'entrée est automatiquement mise en surbrillance.



P82.87-5447-31

- Confirmer **NEW YORK** avec le contrôleur COMAND .

Le menu d'entrée d'une adresse paraît. Vous pouvez maintenant entrer une rue, par exemple.

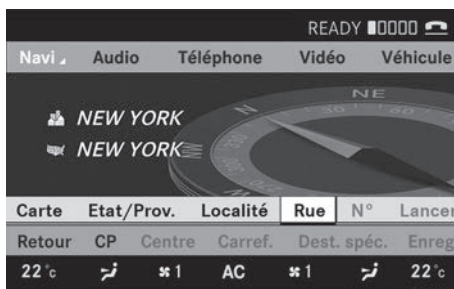

P82.87-5608-31

- i** Pour plus d'information, consulter la section «Entrée des destinations» (> page 170).

## Entrée des caractères dans le carnet d'adresses et l'annuaire téléphonique

### Introduction

La section suivante décrit comment entrer des caractères dans l'annuaire téléphonique et dans le carnet d'adresses, lors de la création d'une nouvelle entrée.

### Création d'une nouvelle entrée dans l'annuaire téléphonique

- Rappeler le menu d'entrée avec champs de données (> page 227).



P82.87-5449-31

Annuaire téléphonique: menu d'entrée avec champs de données

- ① Champ de données sélectionné avec le curseur
- ② Barre de caractères

### Création d'une nouvelle entrée dans le carnet d'adresses

- Rappel du menu d'entrée avec champs de données (> page 227).



P82.87-2142-31

Menu d'entrée avec champs de données

- ① Champ de données sélectionné avec le curseur
- ② Barre de caractères

### Entrée des caractères

L'exemple décrit comment entrer le nom de famille **Schulz**.

- ▶ Sélectionner **S** en tournant  $\left\{ \begin{smallmatrix} \uparrow \\ \odot \\ \downarrow \end{smallmatrix} \right\}$  et faisant glisser  $\uparrow \odot \downarrow$  le contrôleur COMAND et appuyer sur  $\odot$  pour confirmer.

**S** est entré dans le champ de données. Tous les caractères sont affichés en noir et peuvent toujours être sélectionnés dans la barre de caractères.

La barre de caractères offre les caractères correspondant aux champs de données respectives (lettres ou chiffres).

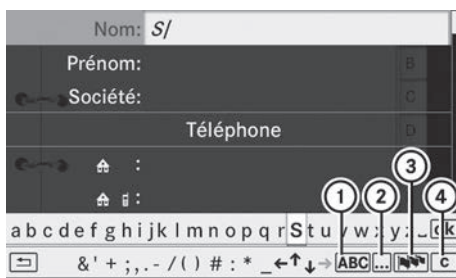

P82.87-5404-31

- ① Pour commuter la barre de caractères aux lettres majuscules/minuscules
- ② Pour commuter la barre de caractères des lettres majuscules/minuscules aux chiffres

- ③ Pour changer la langue de la barre de caractères

- ④ Pour annuler un caractère/une entrée

- ▶ Sélectionner **c** et confirmer en appuyant sur  $\odot$  le contrôleur COMAND.

La lettre **c** est ajoutée à **S** dans le champ de données.

- ▶ Répéter la procédure jusqu'à ce que le nom complet soit entré.

- ▶ **Pour entrer un numéro de téléphone:** sélectionner les chiffres un par un dans le champ de données correspondant en tournant  $\left\{ \begin{smallmatrix} \uparrow \\ \odot \\ \downarrow \end{smallmatrix} \right\}$  et faire glisser  $\uparrow \odot \downarrow$  le contrôleur COMAND et appuyer sur  $\odot$  pour confirmer.

### Commutation des champs de données

Pour entrer un prénom après avoir entré un nom de famille, par exemple, procéder comme suit pour commuter entre les champs de données:

#### 1re option

- ▶ Sélectionner  $\uparrow$  ou  $\downarrow$  dans la barre des caractères et appuyer sur  $\odot$  pour confirmer.

Le menu d'entrée affiche le champ de données sélectionné.



P82.87-5405-31

- ① Curseur dans le prochain champ de données
- ② Pour sauvegarder une entrée
- ③ Symboles  $\uparrow$  et  $\downarrow$  pour sélectionner un champ de données

## 2e option

- ▶ Faire glisser le contrôleur COMAND à plusieurs reprises jusqu'à ce que la barre de caractères disparaisse.
- ▶ Sélectionner le champ de données en faisant glisser et appuyer sur pour confirmer.

## Mise en mémoire d'une entrée

- ▶ Sélectionner dans la barre de caractères en tournant le contrôleur COMAND et appuyer sur pour confirmer.  
L'entrée est mise en mémoire dans le carnet d'adresses.

## D'autres fonctions sont disponibles dans la barre de caractères.

- ▶ **Pour commuter la barre de caractères aux majuscules/minuscules:** sélectionner ou et appuyer sur pour confirmer.
- ▶ **Pour commuter le jeu de caractères:** sélectionner et appuyer sur pour confirmer.  
Le jeu de caractères commute entre les lettres majuscules/minuscules et les chiffres.
- ▶ **Pour changer la langue de la barre de caractères:** sélectionner et appuyer sur pour confirmer.
- ▶ Sélectionner la langue en tournant le contrôleur COMAND et appuyer sur pour confirmer.
- ▶ **Pour repositionner le curseur dans le champ de données:** sélectionner ou et appuyer sur pour confirmer.



P82.87-5406-31

- ① Curseur (repositionné)
  - ② Symbole et pour repositionner le curseur
- ▶ Effacer le caractère/entrée (▷ page 228).

## Fonctions de base du système COMAND

### Mise en marche et arrêt du système COMAND

- ▶ Appuyez sur la touche de fonction située sur la console centrale.
- i** Lorsque vous arrêtez le système COMAND, vous stoppez en même temps la lecture de la source audio ou vidéo en cours. Vous ne pouvez pas arrêter le système COMAND lorsque vous téléphonez, par son intermédiaire.  
Vous pouvez lancer des appels téléphoniques par l'intermédiaire des touches du volant multifonction même lorsque le système COMAND est arrêté (▷ page 409).

### Activation et désactivation du son

#### Activation et désactivation d'une source audio ou vidéo

- ▶ Appuyez sur la touche du volant multifonction.  
Le son de la source audio ou vidéo sélectionnée est activé ou désactivé.
- i** Le symbole est affiché sur la ligne de statut lorsque le son est désactivé. Si vous changez de source audio ou vidéo ou si



vous modifiez le réglage du volume sonore, le son est réactivé automatiquement.

- ❗ Les messages d'information routière et les messages du système de navigation sont diffusés même lorsque le son est désactivé.

### Désactivation complète des informations routières et des messages de navigation

- ▶ **Informations routières:** appuyez sur la touche  jusqu'à ce que l'affichage **TA** disparaisse de la ligne de statut du visuel.



Un signal de confirmation retentit.

- ▶ **Messages de navigation:** appuyez sur la touche  du volant multifonction pendant la diffusion d'un message.

### Réactivation des informations routières et des messages de navigation

- ▶ **Informations routières:** maintenez la touche  appuyée jusqu'à ce que l'affichage **TA** apparaisse sur la ligne de statut du visuel.

Un signal de confirmation retentit.

- ▶ **Messages de navigation:** sélectionnez le symbole  dans la barre de menus Navigation et appuyez sur le sélecteur  pour confirmer.

- ❗ La diffusion des messages de navigation est automatiquement réactivée lorsque vous arrêtez, puis remettez le système COMAND en marche ou que vous lancez un nouveau guidage.



## Réglage du volume sonore

### Réglage du volume sonore d'une source audio ou vidéo



- ▶ **Réglage:** tournez la molette ①.

ou

- ▶ Appuyez sur la touche  ou la touche  du volant multifonction.

Le volume sonore de la source audio ou vidéo sélectionnée augmente ou diminue.

Vous pouvez également modifier le volume sonore



- des messages d'information routière
- des messages de navigation
- des communications téléphoniques
- des messages vocaux du LINGUATRONIC (voir la notice d'utilisation spécifique)

### Réglage du volume sonore des messages de navigation

Pendant la diffusion d'un message de navigation :

- ▶ Tournez la molette ①.

ou



- ▶ Appuyez sur la touche  ou la touche  du volant multifonction.

### Réglage du volume sonore pour les communications téléphoniques

Vous pouvez régler le volume sonore en mode mains libres pendant une communication.

- ▶ Tournez la molette ①.

ou

- ▶ Appuyez sur la touche  ou la touche  du volant multifonction.

### Sélection des réglages du son



#### Affichage du menu Son

Vous avez la possibilité de sélectionner des réglages différents pour les diverses sources audio et vidéo. Il est par exemple possible de régler différentes valeurs de basses pour les modes Radio et CD audio. Vous pouvez accéder au menu Son correspondant par l'intermédiaire du menu du mode concerné.

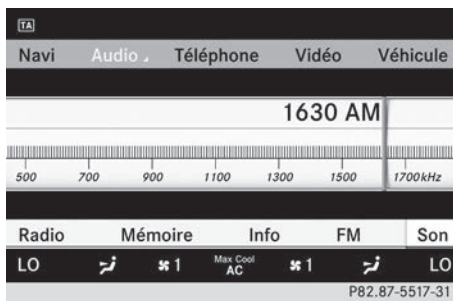

L'exemple montre comment afficher le menu Son en mode Radio.

- ▶ Appuyez sur la touche de fonction . L'affichage du mode Radio apparaît. Vous entendez la dernière station réglée dans la dernière gamme d'ondes sélectionnée.



- ▶ Poussez  et tournez  le sélecteur COMAND pour sélectionner **Son**, puis appuyez dessus  pour confirmer. Vous pouvez maintenant régler les aiguës et les basses, ainsi que la balance et le fader, pour le mode Radio.

### Réglage des aiguës et des basses

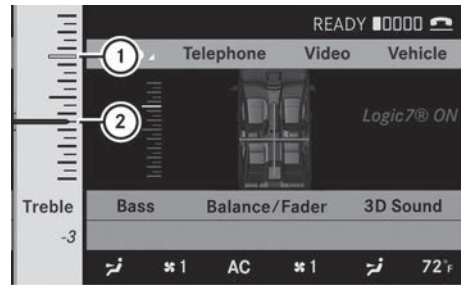

- ▶ Dans le menu Son, tournez le sélecteur COMAND  pour sélectionner **Aiguës** ou **Basses**, puis appuyez dessus  pour confirmer.

Une échelle de réglage apparaît.



Réglage des aiguës



- ① Dernier réglage sélectionné
- ② Réglage actuel

- ▶ Tournez le sélecteur COMAND  pour sélectionner le réglage souhaité, puis appuyez dessus  pour confirmer. Le réglage est mémorisé et le système quitte le menu.

### Réglage de la balance et du fader

La balance vous permet de définir la répartition du son entre le côté conducteur et le côté passager.

Le fader vous permet de définir la répartition du son entre l'avant et l'arrière du véhicule.

- ▶ Dans le menu Son, tournez le sélecteur COMAND  pour sélectionner **Balance/Fader**, puis appuyez dessus  pour confirmer.

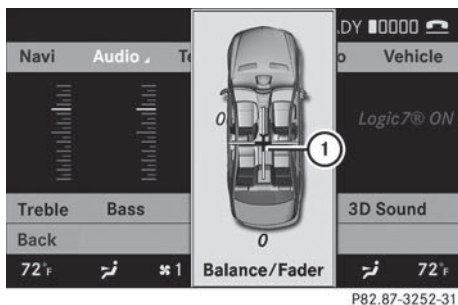

P82.87-3252-31

### ① Réglage actuel

► Poussez le sélecteur COMAND (↑⊙↓ ou ←⊙→) pour sélectionner le réglage souhaité, puis appuyez dessus ⊙ pour confirmer.

Le réglage est mémorisé et le système quitte le menu.

## Son 3D

### Remarques générales

Si votre véhicule est équipé du système de sonorisation surround Harman Kardon®Logic 7®, vous pouvez régler pour chaque occupant du véhicule une image sonore optimale.

Vous pouvez utiliser le système de sonorisation surround Harman Kardon®Logic 7® dans les modes suivants :

- Radio (uniquement FM)
- Radio satellite
- CD audio
- DVD audio (formats audio MLP™, dts™, PCM et Dolby® Digital)
- MP3
- Interface média
- DVD vidéo (formats audio PCM, dts™ et Dolby® Digital)
- AUX

Etant donné que certains DVD utilisent aussi bien des formats audio stéréo que des formats audio multicanaux, il peut être nécessaire de régler le format audio (▷ page 251).

① La fonction **Logic7® activé** permet à chaque occupant du véhicule de bénéficier d'une scène sonore en 3 dimensions lors de la lecture d'enregistrements stéréo. Les musiques et films (sur CD ou DVD audio et vidéo) encodés aux formats audio multicanaux, tels que MLP™, dts™ ou Dolby® Digital, sont restitués de façon optimale. La restitution est en tous points fidèle aux intentions de l'ingénieur qui a réalisé la prise de son.

① Avec le réglage **Logic7® désactivé**, tous les formats lisibles sont restitués tels qu'ils sont sur le média. Les caractéristiques spatiales de l'habitacle ne permettent pas de garantir une impression sonore optimale à toutes les places.

① Les supports de données qui utilisent les formats audio cités se distinguent par les logos suivants :



P82.87-2986-31

Dolby® Digital



P82.86-9782-31

dts™

### Activation et désactivation du son 3D

Exemple : réglage du son 3D en mode Radio

- Appuyez sur la touche de fonction . L'affichage du mode Radio apparaît. Vous entendez la dernière station réglée dans la dernière gamme d'ondes sélectionnée.

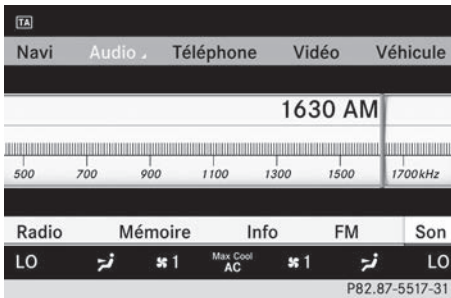

- ▶ Poussez et tournez le sélecteur COMAND pour sélectionner **Son**, puis appuyez dessus pour confirmer.
- ▶ Sélectionnez **Son 3D** et appuyez sur le sélecteur pour confirmer.

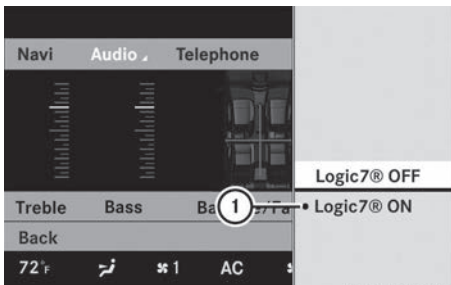

P82.87-3253-31

- ① Réglage actuel
- ▶ Tournez le sélecteur COMAND pour sélectionner **Logic7® activé** ou **Logic7® désactivé**, puis appuyez dessus pour confirmer.  
Selon la sélection effectuée, le son 3D est activé ou désactivé et le système quitte le menu.
  - ▶ **Sortie du menu sans mémorisation :** appuyez sur la touche Retour ou poussez le sélecteur COMAND .

- i** Tenez compte des remarques suivantes :
- Lorsque le Logic7® est activé, réglez la balance et le fader sur le centre de l'habitacle pour bénéficier d'une impression sonore optimale à toutes les places.

Vous obtiendrez le meilleur résultat sonore lors de la lecture de DVD audio ou vidéo de haute qualité.

Pour les titres MP3, le débit binaire devrait être d'au moins 128 kbits/s.

La reproduction surround ne fonctionne pas avec les sources mono, telles que le mode Radio AM.

Lorsque la qualité de la réception radio est mauvaise (dans les tunnels, par exemple), vous devriez désactiver le Logic 7® de manière à neutraliser la commutation dynamique entre stéréo et mono et éviter ainsi tout décalage au niveau du son.

Dans le cas de certains enregistrements stéréo, l'image sonore peut différer de celle de la reproduction stéréo habituelle.

COMAND

### Système de sonorisation Bang & Olufsen

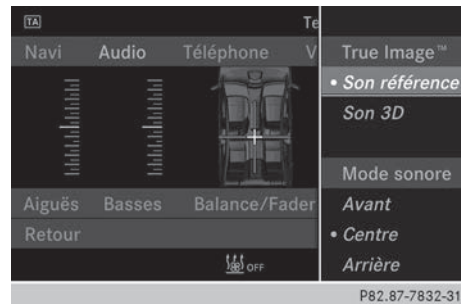

P82.87-7832-31

Véhicules équipés du système de sonorisation Bang & Olufsen :

La technologie audio **True Image™** vous permet de sélectionner 2 réglages :

- **Son référence**

Grâce à une harmonisation sonore haut de gamme claire, sobre et remarquable, ce réglage vous permet de recréer une ambiance de studio dans votre véhicule.

- **Son 3D**

Ce réglage vous permet d'obtenir une vaste scène sonore pour la lecture de vos morceaux de musique et de vos vidéos.

La fonction **Mode sonore** vous permet d'optimiser le réglage du son sélectionné pour un

siège. Vous pouvez sélectionner les réglages **Avant**, **Centre** et **Arrière**.

Vous pouvez utiliser le système de sonorisation Bang & Olufsen dans les modes suivants :

- Radio (uniquement FM)
- CD audio
- DVD audio (formats audio MLP™, dts™, PCM et Dolby® Digital)
- MP3
- Interface média
- DVD vidéo (formats audio PCM, dts™ et Dolby® Digital)
- AUX

Etant donné que certains DVD utilisent aussi bien des formats audio stéréo que des formats audio multicanaux, il peut être nécessaire de régler le format audio (> page 251).

Les supports de données qui utilisent les formats audio cités se distinguent par les logos suivants :



Dolby® Digital



dts™



MLP™



## Sélection des réglages du système de sonorisation Bang & Olufsen

### Affichage du menu

- ▶ Sélectionnez **Son**.
- ▶ Sélectionnez **Bang&Olufsen**.
- ▶ Appuyez sur le sélecteur . Un menu apparaît.





Le point  indique le réglage actuel.

### Sélection du réglage du True Image™

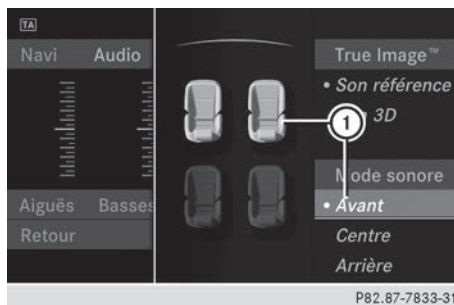
- ▶ Tournez le sélecteur  ou poussez-le  et sélectionnez **Son référence** ou **Son 3D**.
- ▶ Appuyez sur le sélecteur .

### Positionnement du réglage du son



- ① Position actuelle du réglage du son
- ▶ Sélectionnez **Mode sonore** dans le menu.
- ▶ Tournez le sélecteur  ou poussez-le  pour sélectionner **Avant**, **Centre** ou **Arrière**.
- ▶ Appuyez sur le sélecteur .
- ▶ **Sortie du menu** : appuyez sur la touche Retour  située à côté du sélecteur COMAND.

ou

- ▶ Poussez le sélecteur .

**i** Tenez compte des remarques suivantes :  
Vous obtiendrez le meilleur résultat sonore avec votre système de sonorisation Bang & Olufsen lors de la lecture de DVD audio ou de CD de haute qualité.

Pour les titres MP3, le débit binaire devrait être d'au moins 224 kbits/s.

Lorsque la lecture s'effectue par l'intermédiaire d'un iPod®, le débit binaire d'enregistrement devrait également être d'au moins 224 kbits/s.

Pour obtenir la meilleure qualité de lecture :

- ▶ Désactivez le réglage **EQ** sur l'iPod®.

La reproduction surround ne fonctionne pas avec les sources mono, telles que les ondes moyennes en mode Radio.

Dans le cas de certains enregistrements stéréo, l'image sonore peut différer de celle de la reproduction stéréo habituelle.

## Système multimédia arrière

### Composants

---

#### Aperçu

Le système de divertissement arrière comprend :

- deux écrans pour l'arrière, derrière les appuie-tête des sièges avant
- deux télécommandes
- un lecteur CD/DVD
- des prises AUX sur les deux écrans (affichage AUX) et sur le lecteur de CD/DVD (lecteur AUX)
- deux ensembles de casques d'écoute sans fil

## Écrans de l'habitacle arrière

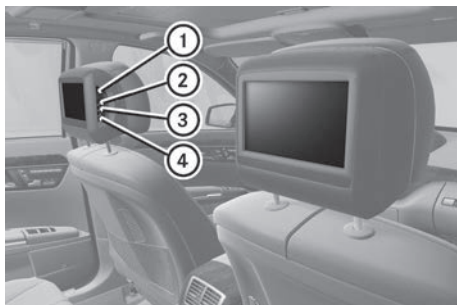

P82.87-5565-31

COMAND

- ① Prise pour les casques d'écoute avec fil
- ② V prise pour signal vidéo
- ③ L prise pour signal audio, gauche
- ④ R prise pour signal audio, droite
- ⑤ Écran de l'habitacle arrière

Il est possible de brancher un ensemble additionnel de casques d'écoute avec fil à chaque écran de l'habitacle arrière. La prise de connexion est conçue pour les casques d'écoute avec une fiche-jack stéréo de 3,5 mm et une impédance électrique de 32 ohms.

## Télécommande

### Aperçu



P82.87-2052-31

- ① Pour activer/désactiver l'écran
- ② Pour activer/désactiver l'éclairage du bouton

- ③ Pour sélectionner l'écran pour le fonctionnement de la télécommande (**sélectionner COMAND, SPLITVIEW, L REAR** (arrière gauche) et **REAR R** (arrière droit))
- ④ Pour sélectionner un menu ou un choix au menu.
- ⑤ Pour confirmer la sélection ou le réglage
- ⑥ Pour activer/désactiver le son (casques d'écoute avec fil)
- ⑦ Pour régler le volume (casques d'écoute avec fil)
- ⑧ Pour faire un saut; avance/recul rapide
- ⑨ Pour sélectionner une piste; entrée directe
- ⑩ Pour quitter le menu (retour)

### Sélection d'un écran pour la télécommande

Il est possible d'utiliser la télécommande pour faire fonctionner un des deux écrans arrière à la fois. Pour ce faire, la télécommande doit être commutée sur l'écran désiré.

- ▶ Pour sélectionner l'écran gauche: tourner la molette ③ jusqu'à ce que «L REAR» (arrière gauche) soit en surbrillance dans la fenêtre.
- ▶ Pour sélectionner l'écran droit: tourner la molette ③ jusqu'à ce que «REAR R»(arrière droit) soit en surbrillance dans la fenêtre.

### Activation/désactivation de l'écran

Si la clé SmartKey est à la position **0** ou **1** dans le commutateur de démarrage ou si la clé SmartKey n'est pas dans le commutateur de démarrage, les écrans arrière se désactivent après 30 minutes. Avant la désactivation de l'écran, un message à cet effet paraît à l'écran.

Les écrans peuvent être remis en fonction. Cependant, ceci déchargera la batterie du démarreur.

- ▶ Pointer la télécommande vers l'écran du compartiment arrière sélectionné pour le fonctionnement à distance.
- ▶ Appuyer sur le bouton ① sur la télécommande.  
L'écran arrière respectif s'allume ou s'éteint.
- ❗ Il est possible d'activer les écrans avec la télécommande seulement lorsque le contact est établi.

### Activation/désactivation de l'éclairage du bouton

- ▶ Appuyer sur le bouton ② sur la télécommande.  
Selon l'état précédent, l'éclairage du bouton est en fonction ou hors fonction.
- ❗ Si la télécommande n'est pas utilisée pendant environ 15 secondes, l'éclairage du bouton se désactive automatiquement.

### Activation/désactivation du son (casques d'écoute avec fil seulement)

- ▶ Appuyer sur le bouton ⑥ sur la télécommande.  
Le son est activé/désactivé.

### Sélection du menu/choix au menu et confirmation de la sélection

- ▶ Appuyer sur les boutons ◀ ▶ pour sélectionner le menu/choix au menu et appuyer sur le bouton ▲ ▼ pour sélectionner le menu/choix au menu et appuyer sur le bouton OK pour confirmer.

### Lecteur CD/DVD et prises AUX

Le lecteur CD/DVD se trouve en position centrale derrière les sièges avant.

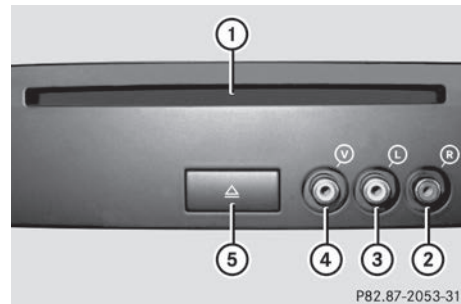

- ① Fente CD/DVD
- ② AUX, prise droite (R) pour signal audio
- ③ AUX, prise gauche (L) pour signal audio
- ④ AUX, prise pour signal vidéo (V)
- ⑤ Bouton d'éjection CD/DVD

Les prises AUX illustrées sont celles du lecteur AUX. Des prises identiques se trouvent du côté droit des écrans du compartiment arrière (affichage AUX) (▷ page 156).



## Casques d'écoute sans fil

### Aperçu

Les casques d'écoute pour l'habitacle arrière sont identifiables par l'inscription «DIGITAL AUDIO» sur le couvercle du compartiment des piles et par l'absence du symbole SPLITVIEW (> page 138)(> page 138).

COMAND



- ① Commande du volume
- ② Pour sélectionner un écran pour les casques d'écoute
- ③ Couvercle du compartiment des piles
- ④ Pour activer/désactiver les casques d'écoute sans fil
- ⑤ Témoin avec différents affichages (> page 159)

► Tirer doucement sur les deux côtés du casque d'écoute et l'ajuster confortablement en tirant le serre-tête en direction des flèches.

### Activation/désactivation des casques d'écoute sans fils

- Appuyer sur le bouton ④. Selon l'état précédent, les casques d'écoute sont activés ou désactivés. Pour préserver la batterie, les casques d'écoute sont désactivés automatiquement s'ils ne reçoivent pas de signal dans un délai de trois minutes.

### Réglage du volume des casques d'écoute

- Tourner le contrôle du volume ① jusqu'au réglage désiré.

**i** Si des casques d'écoutes sont branchés à un écran dans l'habitacle arrière, régler le

volume en appuyant sur les boutons ⑦ sur la télécommande (> page 140).

### Sélection d'un écran pour les casques d'écoute

- Déplacer la glissière ② à la position **L** (écran gauche) ou **R** (écran droit).

### Affichages du témoin

Le témoin affiche la sélection suivante de l'état possible des piles et du casque d'écoute:

Affichage	État
Vert	Les piles sont en bon état.
Rouge	Les piles sont presque complètement déchargées.
Vert ou rouge, s'allume continuellement	Les casques d'écoute sont activés et branchés à un écran.
Vert ou rouge, clignote	Les casques d'écoute cherchent une connexion à un écran.
Pas d'affichage (sombre)	Les casques d'écoute sont désactivés ou les piles déchargées.

### Connexion de casques d'écoute supplémentaires

Il est possible de brancher un ensemble supplémentaire de casques d'écoute avec fil à chaque écran de l'habitacle arrière (> page 156).







### Remplacement des piles

Des piles sont nécessaires pour la télécommande et les deux ensembles de casques d'écoute sans fil. Remplacement des piles (> page 272)

## Réglages système

### Réglage du visuel

#### Activation/désactivation de l'affichage

- ▶ Sélectionner **Véhicule**, en tournant  le contrôleur COMAND et appuyer sur  pour confirmer.
- ▶ Sélectionner **Affichage désactivé**, en tournant  le contrôleur COMAND et appuyer sur  pour confirmer.
- ▶ **Pour activer l'affichage:** appuyer sur  ou  tourner le contrôleur COMAND.

#### Conception de l'affichage

Votre affichage COMAND comporte une conception optimisée pour le fonctionnement de jour et de nuit. Vous pouvez optimiser cette conception afin de l'adapter à vos préférences personnelles en sélectionnant manuellement la conception jour ou nuit, ou opter pour un réglage automatique.

- ▶ Sélectionner **Véhicule**, en tournant  le contrôleur COMAND et appuyer sur  pour confirmer.
  - ▶ Sélectionner **Système**, en tournant  le contrôleur COMAND et appuyer sur  pour confirmer.
  - ▶ Sélectionner **Affichage** et appuyer sur  pour confirmer.
  - ▶ Sélectionner **Mode de jour**, **Contraste** ou **Couleur** en tournant  le contrôleur COMAND et appuyer sur  pour confirmer.
- Le symbole ● indique le réglage actuel.

Conception	Explication
Mode de jour	L'affichage est réglé en permanence à la conception de jour.
Mode de nuit	L'affichage est réglé en permanence à la conception de nuit.
Automatique	La conception de l'affichage varie en fonction de l'éclairage au combiné d'instruments du véhicule.

- i** Avec le réglage **Automatique**, COMAND évalue les lectures du capteur lumineux automatique du véhicule et commute automatiquement entre les conceptions de l'affichage.

### Réglage de l'heure et de la date

#### Information générale

Si COMAND est équipé du système de navigation et de la réception GPS, COMAND règle automatiquement l'heure et la date. Vous pouvez aussi régler manuellement l'heure, par intervalles de 30 minutes, mais la date ne peut être changée.

- i** Si l'heure est réglée par intervalles de 30 minutes, tout réglage du fuseau horaire et de changement entre l'heure d'été/heure d'hiver est perdu (▷ page 161).
- i** Les fonctions suivantes du système de navigation requièrent le réglage exact de l'heure, du fuseau horaire ainsi que de l'heure normale/avancée, afin de fonctionner correctement:
- Guidage routier sur des itinéraires avec guidage de la circulation en fonction du temps
  - Calcul du temps d'arrivée estimé

#### Réglage de l'heure



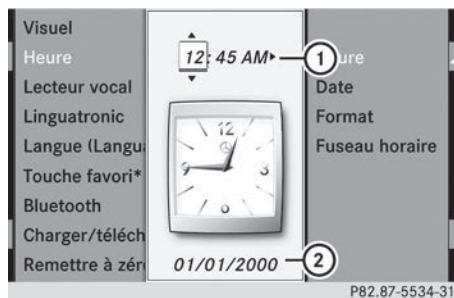

- ▶ Sélectionner **Véhicule** dans la barre de menu en tournant **⏪** le contrôleur COMAND et appuyer sur **⏩** pour confirmer.
- ▶ Sélectionner **Système**, en tournant **⏪** le contrôleur COMAND et appuyer sur **⏩** pour confirmer.
- ▶ Sélectionner **Heure**, en tournant **⏪** le contrôleur COMAND et appuyer sur **⏩** pour confirmer.
- ▶ Sélectionner **Heure** et appuyer sur **⏩** pour confirmer.





- ① Réglage de l'heure
- ② Date actuelle (réglée automatiquement par COMAND)
- ▶ Régler l'heure en tournant **⏪** le contrôleur COMAND et appuyer sur **⏩** pour confirmer.

#### Réglage du format heure/date









- ▶ Sélectionner **Véhicule** dans la barre de menu en tournant **⏪** le contrôleur COMAND et appuyer sur **⏩** pour confirmer.
- ▶ Sélectionner **Système**, en tournant **⏪** le contrôleur COMAND et appuyer sur **⏩** pour confirmer.



- ▶ Sélectionner **Heure**, en tournant  le contrôleur COMAND et appuyer sur  pour confirmer.
- ▶ Sélectionner **Format** et appuyer sur  pour confirmer.  
Les symboles  indiquent les réglages actuels.

Abréviation	Signification
JJ/MM/AAAA	Jour/mois/année (format date)
HH/MM	Heures/minutes (format heure)
L'heure peut être réglée en format 24 heures ou en format AM/PM	

- ▶ Régler le format en tournant  le contrôleur COMAND et appuyer sur  pour confirmer.

### Réglage du fuseau horaire et commutation entre l'heure avancée et l'heure normale









- ▶ Sélectionner **Véhicule** dans la barre de menu en tournant  le contrôleur COMAND et appuyer sur  pour confirmer.
- ▶ Sélectionner **Système**, en tournant  le contrôleur COMAND et appuyer sur  pour confirmer.
- ▶ Sélectionner **Heure**, en tournant  le contrôleur COMAND et appuyer sur  pour confirmer.
- ▶ Sélectionner **Fuseau horaire** et appuyer sur  pour confirmer.  
Une liste des fuseaux horaires s'affichera. Le point  indique le réglage actuel.
- ▶ Sélectionner le fuseau horaire et appuyer sur  pour confirmer.
- ▶ **Pour effectuer le changement automatique:** sélectionner **Heure avancée automatique** ou **Heure avancée auto-**

**matique** en tournant  le contrôleur COMAND et appuyer sur  pour confirmer.

Le point  indique le réglage actuel.

### Réglage de la lecture vocale





#### Réglage de la vitesse du lecteur vocal



- ▶ Sélectionner **Véhicule**, en tournant  le contrôleur COMAND et appuyer sur  pour confirmer.
- ▶ Sélectionner **Système** et appuyer sur  pour confirmer.
- ▶ Sélectionner **Lecteur de texte** et appuyer sur  pour confirmer.
- ▶ Sélectionner **Régler vitesse lecteur de texte** et appuyer sur  pour confirmer.  
Une liste apparaît. Le point  indique le réglage actuel.
- ▶ Sélectionner un réglage en tournant  le contrôleur COMAND et appuyer sur  pour confirmer.

### Réglage du LINGUATRONIC

#### Ouverture/fermeture de la fenêtre d'aide

En plus des instructions vocales, la fenêtre d'aide affiche d'autres informations pendant le fonctionnement de la commande vocale et le processus d'entraînement personnalisé.

- ▶ Sélectionner **Véhicule** dans la barre de menu en tournant  le contrôleur COMAND et appuyer sur  pour confirmer.
- ▶ Sélectionner **Système**, en tournant  le contrôleur COMAND et appuyer sur  pour confirmer.

- ▶ Sélectionner **Commande vocale**, en tournant  le contrôleur COMAND et appuyer sur  pour confirmer.
- ▶ Sélectionner **Fenêtre d'aide** et appuyer sur  pour confirmer.  
L'écran d'aide commute à marche  ou arrêt .

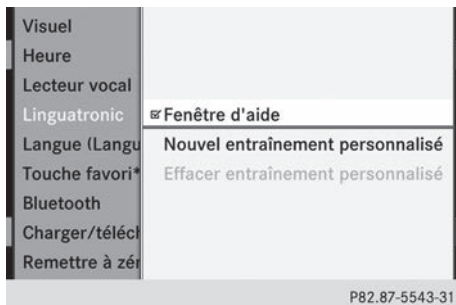

## Entraînement personnalisé









### Introduction

La fonction d'entraînement personnalisé peut être utilisée pour adapter le système de commande vocale à la voix de l'utilisateur et ainsi améliorer la reconnaissance vocale. Ceci signifie que la voix des autres usagers du système ne sera pas reconnue aussi facilement. Cette fonction peut donc être désactivée au besoin.

Le processus d'entraînement personnalisé comprend deux parties et exige environ cinq minutes. Il consiste à former le système à l'aide de certaines séquences numériques et commandes vocales.

### Début du nouvel entraînement personnalisé

L'entraînement personnalisé ne peut s'effectuer que lorsque le véhicule est immobile. Premièrement, désactiver toutes les fonctions et unités pouvant causer des perturbations, comme la radio ou le système de navigation. Une fois la session d'entraînement personnelle initiée, le système commence l'individualisation par des instructions vocales.

- ▶ Sélectionner **Véhicule** dans la barre de fonction principale en tournant  le contrôleur COMAND et appuyer sur  pour confirmer.
- ▶ Sélectionner **Système**, en tournant  le contrôleur COMAND et appuyer sur  pour confirmer.
- ▶ Sélectionner **Commande vocale** et appuyer sur  pour confirmer.
- ▶ Sélectionner **Débuter le nouvel entraînement personnalisé** et appuyer sur  pour confirmer.  
Le système invitera vocalement et visuellement à confirmer si des informations additionnelles sont nécessaires.
- ▶ Sélectionner **Oui** ou **Non** et appuyer sur  pour confirmer.  
Si **Non**, est sélectionné, la première partie de l'entraînement personnalisé commence. Le système demandera si vous désirez procéder à l'entraînement personnalisé de chiffres ou de commandes vocales.  
En sélectionnant **Oui**, l'information visuelle et auditive sur le processus d'entraînement personnalisé sera fournie. La première partie de l'entraînement personnalisé débute automatiquement.
- ▶ **Pour fermer l'affichage:** appuyer sur  le contrôleur COMAND.  
Le système demandera si vous désirez procéder à l'entraînement personnalisé de chiffres ou de commandes vocales.



Une fois la première partie terminée, une invitation à confirmer le début de la deuxième partie paraît.

- ▶ Sélectionner **Oui** ou **Non** et appuyer sur  pour confirmer.

Si **Non**, est sélectionné, l'invitation à procéder à l'entraînement personnalisé sera annulée. Les données de la première partie sont sauvegardées automatiquement.

En sélectionnant **Oui**, la deuxième partie de l'entraînement personnalisé commencera.

L'entraînement personnalisé est terminé une fois la seconde partie complétée. Un message sera affiché à cet effet. Les données de la deuxième partie sont sauvegardées automatiquement.

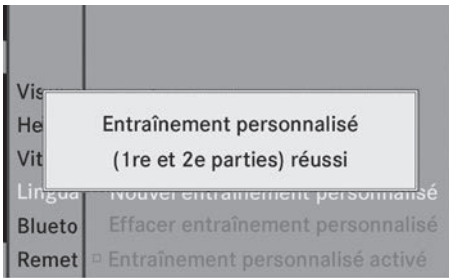

P82.86-9971-31

### Annulation de la première ou seconde partie de l'entraînement personnalisé

- ▶ Confirmer **Annuler** en appuyant sur  le contrôleur COMAND



Un message-guide apparaît et demande à l'utilisateur s'il désire vraiment annuler.

- ▶ Sélectionner **Oui** ou **Non** et appuyer sur  pour confirmer.

Si **Oui**, est sélectionné, l'entraînement personnalisé sera annulé. Les données de la section que vous quittez ne seront pas enregistrées.

En sélectionnant **Non**, la partie actuelle recommence.

### Suppression de toute donnée existante de l'entraînement personnalisé

- ▶ Sélectionner **Véhicule**, en tournant  le contrôleur COMAND et appuyer sur  pour confirmer.

- ▶ Sélectionner **Système** et appuyer sur  pour confirmer.

- ▶ Sélectionner **Commande vocale** et appuyer sur  pour confirmer.

- ▶ Sélectionner **Effacer** et appuyer sur  pour confirmer.

Un message-guide apparaît et demande à l'utilisateur s'il désire vraiment annuler.

- ▶ Sélectionner **Oui** ou **Non** et appuyer sur  pour confirmer.

En sélectionnant **Non**, le processus sera interrompu.

En sélectionnant **Oui**, l'entrée est supprimée. Un message sera affiché à cet effet.

### Réglages Bluetooth®

#### Information générale concernant Bluetooth®

Bluetooth® est une technologie de communication sans fils pour de courtes distances, jusqu'à environ 10 mètres (30 pieds). Par exemple, Bluetooth® permet l'échange de vCards.

Bluetooth® est une marque déposée de Bluetooth Special Interest Group (SIG) Inc.



P82.86-9790-31

## Prérequis pour une connexion Bluetooth®







Il est possible de brancher des téléphones mobiles et des ordinateurs portatifs à COMAND

Pour ce faire, les conditions suivantes doivent être remplies:

- Les dispositifs adaptés Bluetooth®, par ex. les téléphones mobiles, doivent posséder un certain profil technique pour pouvoir être reliés à COMAND. Chaque dispositif Bluetooth® possède un nom de dispositif Bluetooth®.
- Bluetooth® doit être activé dans COMAND et sur le dispositif Bluetooth® (consulter les instructions de fonctionnement du dispositif).
- Le dispositif Bluetooth doit aussi être «visible» pour que COMAND puisse le repérer et l'afficher. La procédure pour réaliser ce réglage est fournie dans le manuel du dispositif Bluetooth®.

**i** Lorsqu'un téléphone mobile est branché, la réception et le volume de transmission peuvent changer.

## Activation/désactivation de Bluetooth®

- ▶ Sélectionner **Véhicule** dans la barre de fonction principale en tournant  le contrôleur COMAND et appuyer sur  pour confirmer.
- ▶ Sélectionner **Système**, en tournant  le contrôleur COMAND et appuyer sur  pour confirmer.
- ▶ Sélectionner **Bluetooth**, en tournant  le contrôleur COMAND et appuyer sur  pour confirmer.
- ▶ Sélectionner **Bluetooth activé** et appuyer sur  pour confirmer. Ceci active  ou désactive  Bluetooth®.

## Connexion des dispositifs Bluetooth®

### Information générale









Avant d'utiliser votre dispositif Bluetooth® avec COMAND pour la première fois, il est nécessaire de le connecter.

La connexion comprend:

- recherche d'un dispositif Bluetooth®
  - autorisation subséquente
- i** Un maximum de 15 dispositifs peuvent être choisis parmi la liste des dispositifs.

Pour plus d'information sur les téléphones mobiles adaptés et pour brancher les téléphones mobiles activés Bluetooth® au système COMAND, consulter l'Internet à <http://www.mbusa-mobile.com>. Ou téléphoner au Centre d'assistance à la clientèle Mercedes-Benz au 1-800-FOR-MERCEdes(1-800-367-6372) (pour les É.-U.) ou au Service à la clientèle au 1-800-387-0100 (au Canada).

### Recherche de dispositifs Bluetooth®

- ▶ Activer Bluetooth (▷ page 164).
- ▶ Sélectionner **Véhicule** dans la barre de fonction principale en tournant  le contrôleur COMAND et appuyer sur  pour confirmer.
- ▶ Sélectionner **Système**, en tournant  le contrôleur COMAND et appuyer sur  pour confirmer.
- ▶ Sélectionner **Bluetooth**, en tournant  le contrôleur COMAND et appuyer sur  pour confirmer.
- ▶ Sélectionner **Recherche d'appareils Bluetooth** et appuyer sur  pour confirmer.
- ▶ Sélectionner **Actualiser** et appuyer sur  pour confirmer. COMAND cherche les dispositifs Bluetooth® qui sont à portée. Après un court laps de temps, la liste des dispositifs Bluetooth® paraît.



P82.86-9972-31

Exemple d'affichage: Liste des dispositifs Bluetooth®

- ① Dispositif actuellement branché • et autorisé (icône ✓)
- ② Dispositif hors de portée mais autorisé auparavant (☒, paraît en gris)
- ③ Nouveau téléphone mobile détecté à portée, pas encore autorisé (☒)

La liste des téléphones Bluetooth® montre tous les dispositifs à portée et tous les dispositifs préalablement autorisés, qu'ils soient ou non à portée.

Si la liste des dispositifs Bluetooth® est déjà pleine, l'utilisateur sera invité à désautoriser un dispositif. Si COMAND ne détecte pas le dispositif Bluetooth®, une autorisation externe peut s'avérer nécessaire (> page 166).

### Autorisation du dispositif Bluetooth® (enregistrement)

- ▶ Dans la liste des dispositifs Bluetooth®, sélectionner le dispositif non encore autorisé ③ en tournant **⏪** le contrôleur COMAND.
- ▶ Sélectionner **Options** en faisant glisser **⏪** le contrôleur COMAND et appuyer sur **⏩** pour confirmer.
- ▶ Sélectionner **Authoriser** et appuyer sur **⏩** pour confirmer.

ou

- ▶ Appuyer sur **⏩** pour confirmer le dispositif sélectionné.  
Le menu d'entrée du code d'accès paraît.



P82.87-5754-31

Le code d'accès est un numéro comportant de un à seize chiffres, que l'utilisateur peut créer lui-même. Vous devez entrer la même combinaison de chiffres dans COMAND et dans le téléphone mobile adapté à Bluetooth® (voir les instructions de fonctionnement du téléphone mobile).

- i** Certains téléphones mobiles requièrent un code d'accès de quatre chiffres ou plus.
- i** Pour autoriser à nouveau un dispositif désautoriser (> page 166), l'utilisateur peut sélectionner un code d'accès différent.

▶ **Pour entrer un code d'accès dans COMAND:** appuyer sur les touches numériques en séquence.

**ok** peut être sélectionné après que le premier chiffre a été entré.

ou

▶ Sélectionner les chiffres les uns à la suite des autres en tournant **⏪** le contrôleur COMAND et appuyer sur **⏩** pour confirmer.

▶ **Pour confirmer une entrée dans COMAND:** sélectionner **ok** à l'aide du contrôleur COMAND et appuyer sur **⏩** pour confirmer.

ou



▶ Sélectionner **ENVOYER** au clavier du téléphone.

▶ Entrer le même code d'accès dans le dispositif Bluetooth® (voir les directives de fonctionnement du dispositif).  
Le dispositif est autorisé.









### Autorisation externe

Si COMAND ne détecte pas le dispositif Bluetooth, ce peut être à cause d'un réglage spécial de sécurité sur le dispositif Bluetooth®. Dans ce cas, vérifier si le dispositif Bluetooth® peut trouver COMAND. Le nom du dispositif Bluetooth® de COMAND est «MB Bluetooth».

- ▶ Sélectionner **Actualiser**.
- ▶ Sélectionner **Options** en faisant glisser  le contrôleur COMAND et appuyer sur  pour confirmer.
- ▶ Sélectionner **Autorisation externe** et appuyer sur  pour confirmer.
- ▶ Activer le processus de balayage (scan) Bluetooth® sur le dispositif Bluetooth® (consulter les instructions de fonctionnement du dispositif).
- ▶ Sélectionner COMAND («MB Bluetooth»).
- ▶ **i** L'ordre dans lequel le code d'accès est entré dépend du téléphone mobile.
- ▶ Entrer le code d'accès sur le dispositif Bluetooth® lorsque requis.
- ▶ Confirmer la question **Autoriser XX?** dans COMAND en répondant **Oui**
- ▶ Entrer le code d'accès dans COMAND.





### Affichage des détails d'un dispositif Bluetooth

- ▶ Dans la liste des dispositifs Bluetooth®, sélectionner le dispositif non encore autorisé en tournant  le contrôleur COMAND.
- ▶ Sélectionner **Options** en faisant glisser  le contrôleur COMAND et appuyer sur  pour confirmer.
- ▶ Sélectionner **Détails** et appuyer sur  pour confirmer.  
L'écran des détails pour le dispositif est affiché.

- ▶ **Pour fermer la vue détaillée:** tourner  ou faire glisser  le contrôleur COMAND.

### Désautorisation (désenregistrement) d'un dispositif Bluetooth®

Mercedes-Benz USA, LLC recommande de désautoriser avec tant COMAND que le dispositif Bluetooth®, par exemple le téléphone mobile. Autrement, l'autorisation subséquente pourrait échouer.

- ▶ Dans la liste des dispositifs Bluetooth®, sélectionner le dispositif autorisé en tournant  le contrôleur COMAND.
- ▶ Sélectionner **Options** en faisant glisser  le contrôleur COMAND et appuyer sur  pour confirmer.
- ▶ Sélectionner **Désautoriser** et appuyer sur  pour confirmer.  
Un message-guide paraît, demandant de confirmer l'annulation de l'autorisation de ce dispositif.
- ▶ Sélectionner **Oui** ou **Non** et appuyer sur  pour confirmer.  
Si **Oui**, est sélectionné, l'autorisation du dispositif est retirée.  
En sélectionnant **Non**, le processus sera interrompu.







- ▶ **i** Si un dispositif Bluetooth® a été désautorisé et se trouve hors portée, il ne paraîtra pas dans la liste des dispositifs Bluetooth® lorsqu'une nouvelle recherche est effectuée.

### Réglage de la langue système

Cette fonction permet de déterminer la langue des affichages de menus et des messages de navigation. La langue sélectionnée s'applique aux caractères disponibles pour l'entrée.





Lors de la sélection de la langue du système, la langue du système de commande vocale

changera en conséquence. Si la langue sélectionnée n'est pas acceptée par le système de commande vocale, « Anglais » est alors sélectionné.

- ▶ Sélectionner **Véhicule**, en tournant  le contrôleur COMAND et appuyer sur  pour confirmer.
- ▶ Sélectionner **Système** et appuyer sur  pour confirmer.
- ▶ Sélectionner **Langue** et appuyer sur  pour confirmer.  
La liste des langues paraît. Le point • indique le réglage actuel.
- ▶ Sélectionner la langue en tournant  au contrôleur COMAND et appuyer sur  pour confirmer.  
COMAND charge et règle la langue sélectionnée.

### Fonction de remise à zéro

Les réglages COMAND peuvent être complètement remis aux paramètres de l'usine. Ce procédé efface toutes les données personnelles, entre autres, (par ex. la mémoire des stations, les entrées dans le carnet d'adresses, celles dans la mémoire des destinations, et la liste des dernières destinations du système de navigation). La remise aux réglages est recommandée avant de vendre le véhicule ou d'en transférer le titre de propriété, par exemple.

- ▶ Sélectionner **Véhicule** dans la barre de fonction principale en tournant  le contrôleur COMAND et appuyer sur  pour confirmer.
- ▶ Sélectionner **Système**, en tournant  le contrôleur COMAND et appuyer sur  pour confirmer.
- ▶ Sélectionner **Réinitialiser** et appuyer sur  pour confirmer.  
Un message-guide apparaît, demandant à l'utilisateur s'il désire remettre le système à zéro.

- ▶ Sélectionner **Oui** ou **Non** et appuyer sur  pour confirmer.

En sélectionnant **Non**, le processus sera interrompu.

Si **Oui** est sélectionné, un autre message-guide paraît, demandant à l'utilisateur s'il désire vraiment réinitialiser.

- ▶ Sélectionner **Oui** ou **Non** et appuyer sur  pour confirmer.

Si **Oui**, est sélectionné, un message sera affiché. COMAND est remis à zéro et redémarré.

En sélectionnant **Non**, le processus sera interrompu.

## Navigation

### Introduction

#### Remarques sécuritaires

##### ATTENTION

Par mesure de sécurité, la destination doit être entrée uniquement lorsque le véhicule est stationnaire. Si le véhicule est en marche, cette tâche doit être confiée à un passager. Étudier le manuel et sélectionner l'itinéraire avant de prendre la route.

Se rappeler qu'à une vitesse aussi peu élevée que 50 km/h (environ 30 m/h), le véhicule couvre une distance d'environ 14 mètres (environ 44 pieds) par seconde.

COMAND calcule la route jusqu'à destination sans tenir compte de ce qui suit:

- Feux de circulation
- Arrêts et priorités de passage
- Voies convergentes
- Aires de stationnement ou d'arrêt interdits
- Toute autre règle et règlement régissant les lois de la circulation
- Ponts étroits

##### ATTENTION

COMAND peut fournir des informations de navigation erronées si les données de la carte

numérique ne correspondent pas à l'état réel des routes et de la circulation. Les cartes numériques ne couvrent pas toutes les régions ni toutes les routes d'un secteur donné. Par exemple, si la circulation routière a été modifiée ou si la direction d'une route à sens unique a été inversée.

Par conséquent, les règles et règlements de la circulation routière doivent toujours être strictement observés pendant le voyage. Ils ont toujours priorité sur les commandes de navigation données par le système.

#### ATTENTION

Les messages de navigation diffusés pendant la marche sont destinés à vous guider sans détourner votre attention de la circulation ni de la conduite.

Utilisez toujours cette fonction plutôt que de vous orienter à l'aide de la carte affichée. L'observation des symboles ou de la carte affichée risque de détourner votre attention de la circulation et de la conduite et d'augmenter ainsi le risque d'accident.

### Information générale

#### État de fonctionnement du système de sécurité

Le système de navigation doit déterminer la position du véhicule avant d'être utilisé pour la première fois ou lorsqu'il est remis en fonction. Par conséquent, le conducteur pourrait devoir conduire le véhicule un certain temps avant que le guidage routier ne soit possible.

#### Réception GPS

Le fonctionnement adéquat du système de navigation dépend notamment de la réception GPS. Dans certains cas, la réception GPS peut être limitée, des interférences peuvent survenir ou la réception satellite peut être nulle (par ex. dans des tunnels ou des garages souterrains).

#### Restriction d'entrée

Une restriction sur l'entrée des données peut être imposée sur les véhicules, dans certains pays.

La restriction s'applique lorsque la vitesse du véhicule est supérieure à environ 5 km/h (3 m/h). La restriction s'annule dès que la vitesse chute à moins de 3 km/h (2 m/h).

Certaines entrées ne peuvent être faites lorsque la restriction est active. Cette situation se remarque par l'impossibilité de sélectionner certains choix aux menus.



Par exemple, les fonctions suivantes peuvent ne pas être disponibles lorsque le véhicule est en mouvement:

- entrée de la localité et de la rue de destination
- entrée d'une destination par la carte
- entrée des destinations spéciales près d'une localité ou par une recherche de nom.
- révision des entrées
- utilisation du clavier numérique pour l'entrée directe

#### Commutation au mode de navigation

- ▶ Appuyer une ou deux fois sur le bouton de fonction 

ou

- ▶ Sélectionner **Navi** dans la barre de fonction principale en faisant glisser  et tourner  le contrôleur COMAND et appuyer sur  pour confirmer.

Dans les deux cas, ceci affiche la carte avec ou sans le menu.

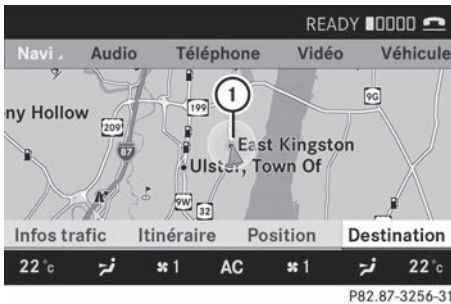

Carte montrant le menu; guidage routier actif

① Position actuelle du véhicule

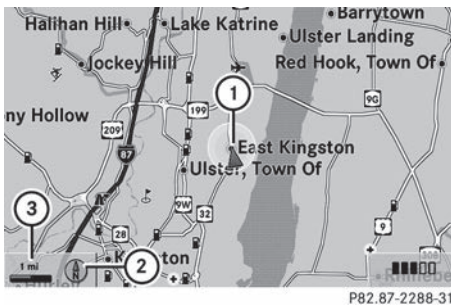

Carte sans le menu; guidage routier inactif

① Position actuelle du véhicule

② Orientation de la carte sélectionnée

③ Échelle de la carte sélectionnée

«Guidage routier actif» signifie que le conducteur a entré une destination et que COMAND a calculé l'itinéraire. L'affichage montre ensuite l'itinéraire, les changements de direction et les recommandations de voies. Les messages de navigation vous guident à destination.

«Guidage routier inactif» signifie qu'aucune destination n'a été entrée et qu'aucun itinéraire n'a été calculé.

## Affichage/masquage du menu

- **Pour masquer le menu:** faire glisser le contrôleur COMAND  $\uparrow$   $\odot$  au-dessus de la carte  
Le choix au menu **Plein écran** est affiché
- Confirmer le choix au menu **Plein écran** en appuyant sur  $\odot$ .  
La carte peut être affichée en plein écran.
- **Pour afficher le menu:** appuyer sur le contrôleur COMAND  $\odot$  lorsque la carte est affichée en mode Plein écran.

## Réglages de base

### Mode itinéraire

#### Réglage du type d'itinéraire et options d'itinéraire

Vous pouvez régler les types d'itinéraire suivants:

- **Itinéraire rapide:** COMAND calcule l'itinéraire ayant la durée de trajet la plus courte (minimisée).
- **Itinéraire dynamique:** même type d'itinéraire que **Itinéraire rapide**. De plus, COMAND tient compte des rapports de circulation pendant le guidage routier.<sup>6</sup> Ainsi, le système de navigation est en mesure de vous guider dans un secteur congestionné, par exemple. Si un itinéraire plus rapide est déterminé en raison d'un message de circulation RDS-TMC, le système de navigation modifie l'itinéraire. Si possible, le système fera un détour en cas de route bloquée.
- **Itinéraire ECO:** une route ECO est un itinéraire économique qui tient compte des messages de circulation routière (voir itinéraire dynamique).
- **Itinéraire direct:** COMAND calcule l'itinéraire ayant la durée de trajet la plus courte (minimisée).

<sup>6</sup> Rapports de circulation pas disponibles dans tous les pays

En plus des types d'itinéraires, des options d'itinéraires peuvent aussi être réglés :  
Vous pouvez régler les types d'itinéraire suivants :



- Utilise voies de covoiturage
- Éviter autoroutes
- Éviter routes à péage
- Éviter tunnels
- Éviter ferrys
- Éviter trains motorails

Si vous sélectionnez les options d'itinéraires avec un crochet, les types d'itinéraires correspondants seront évités pendant le guidage routier, dans la mesure du possible.

► **Pour activer le mode navigation:**

appuyer une ou deux fois sur le bouton de fonction .

► **Pour afficher le menu:** appuyer sur le contrôleur COMAND .

► Sélectionner **Navi** dans la barre de fonction principale et faire glisser  et tourner  le contrôleur COMAND et appuyer sur  pour confirmer.

► Sélectionner **Mode** et appuyer sur  pour confirmer.

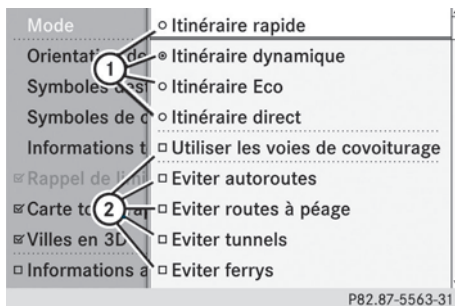

① Pour sélectionner le type d'itinéraire

② Pour régler les options d'itinéraire

► Sélectionner un type d'itinéraire et appuyer sur  pour confirmer.

Le symbole  indique le réglage actuel.



► Sélectionner l'option(s) d'itinéraire(s) désirée(s) appuyer sur  pour confirmer.  
Selon l'état précédent, les options d'itinéraire sont en fonction  ou hors fonction .

**i** Si le type d'itinéraire ou les options routières sont modifiés pendant que le guidage routier est actif (l'itinéraire a été calculé), COMAND calculera un nouvel itinéraire.

Si le type d'itinéraire ou les options routières sont modifiés pendant que le guidage routier est inactif (aucun itinéraire n'a encore été calculé), COMAND calculera un nouvel itinéraire.

**i** L'itinéraire calculé peut, par exemple, inclure des traversiers même si l'option d'itinéraire **Inclure ferrys** est activée.

Dans certains cas, notamment lors du calcul d'itinéraire sur de longues distance, COMAND peut ne pas être en mesure de tenir compte de toutes les options d'itinéraire disponibles. Une remarque paraîtra à cet effet dans l'affichage COMAND.

► **Pour quitter le menu:** faire glisser   le contrôleur COMAND.

## Entrée des destinations

### Introduction à l'entrée de destination

#### ATTENTION

Pour des raisons de sécurité, entrez la destination uniquement lorsque le véhicule est à l'arrêt. Sinon, cela pourrait détourner votre attention de la circulation et vous pourriez provoquer un accident et être blessé ou blesser d'autres personnes.

Les options d'entrée de destinations suivantes sont disponibles:

- entrer une destination en fonction de l'adresse
- entrée d'une destination depuis la mémoire des destinations

- Entrée d'une destination depuis la liste des dernières destinations
- entrée d'une destination par la carte
- entrée d'un arrêt en cours de route
- entrée d'une destination spéciale

## Entrer une destination en fonction de l'adresse

### Introduction

Lors de l'entrée d'une adresse de destination, les options suivantes sont disponibles:

- entrée de l'état/la province, la localité/le code postal et la rue
- entrée de l'état/la province, la localité/le code postal et le centre
- entrée de l'état/la province, la localité/code postal, la rue et le numéro de rue
- entrée de l'état/la province, la localité/le code postal, la rue et l'intersection
- entrée de l'état/la province, la rue, la localité et le numéro de rue
- entrée de l'état/la province, la rue, le numéro de rue et la localité
- entrée de l'état/la province, la rue, l'intersection et la localité

**i** Seules les localités, rues, codes postaux, etc. sauvegardés sur la carte numérique peuvent être entrés. Ceci signifie que dans certains pays, il n'est pas possible d'entrer des codes régionaux, par exemple.

### Exemple : entrée d'une adresse

Voici un exemple (étape par étape) de la façon d'entrer une adresse: L'adresse de destination est la suivante:

New York (state)

New York City

40 Broadway

Il est évidemment possible d'entrer n'importe quel pays, localité, rue et numéro de rue désiré, par exemple, votre adresse domiciliaire (adresse personnelle).

### Rappel du menu d'entrée d'adresse

#### ► Pour activer le mode navigation:

appuyer une ou deux fois sur le bouton de fonction .

#### ► Pour afficher le menu: appuyer sur le contrôleur COMAND .

#### ► Sélectionner **Destination** en tournant le contrôleur COMAND et appuyer sur pour confirmer.

#### ► Sélectionner **Entrée d'adresse** et appuyer sur pour confirmer.

Le menu d'entrée d'une adresse paraît. Si une adresse a précédemment été entrée, elle sera montrée dans l'affichage.

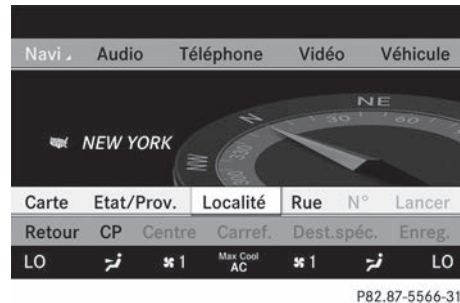

Menu d'entrée de l'adresse

Certains choix au menu peuvent ne pas (ou pas encore) être disponibles, selon la séquence dans laquelle vous avez entré l'adresse et la version des données sur la carte numérique.

Exemple: après avoir entré l'état/la province, les choix au menu **Numéro**, **Centre**, **Carrefour**, **Enregistrer** et **Lancer** ne sont pas encore disponibles; le choix au menu **Code postal** n'est pas disponible si la carte numérique ne contient pas de codes postaux.



### Sélection d'un état/province

#### ► Sélectionner **État/Prov.** au menu d'entrée d'adresse en tournant le contrô-



leur COMAND et appuyer sur  pour confirmer.

Un menu avec les listes disponibles paraît: L'état/la province où le véhicule est situé est sélectionné par défaut.

- Derniers États/Provinces
- États (É.-U.)
- Provinces (Canada).



- **Pour sélectionner une liste:** tourner  le contrôleur COMAND et appuyer sur  pour confirmer.

La liste de états/provinces sélectionnés paraît.

- **Pour sélectionner un état/province:** tourner  le contrôleur COMAND et appuyer sur  pour confirmer.

Le menu d'entrée d'une adresse paraît à nouveau. L'état/la province sélectionné a été entré.

### Entrée de la localité

- Sélectionner **:Localité** au menu d'adresses en tournant  le contrôleur COMAND et appuyer sur  pour confirmer.

La liste des localités sera affichée soit avec la barre de caractères (1re option) ou comme liste de sélection (2e option).

#### 1re option: liste des localités avec la barre de caractères

- Entrer **NEW YORK CITY**. Les directives pour l'entrée de caractères se trouvent à la section «Entrée des caractères en mode navigation (entrée d'une localité)» (▷ page 145).





P82.87-5446-31

#### 2e option: liste des localités comme liste de sélection





P82.87-5447-31

Liste des localités

- Sélectionner une entrée en tournant  le contrôleur COMAND
- Peu importe l'option, appuyer sur  pour confirmer votre choix.
- Le menu d'entrée d'une adresse paraît à nouveau. La localité a maintenant été entrée.

#### Entrée d'un nom de rue

- Sélectionner **Rue** au menu d'entrée d'adresse en tournant  et en faisant glisser  le contrôleur COMAND et appuyer sur  pour confirmer.
- La liste des localités sera affichée soit avec la barre de caractères (1re option) ou comme liste de sélection (2e option)

#### 1re option: liste des localités avec la barre de caractères

- Entrer **BROADWAY**. Les directives pour l'entrée de caractères se trouvent à la section

«Entrée des caractères en mode navigation (entrée d'une localité)» (▷ page 145).

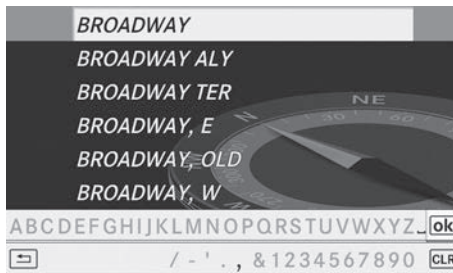

P82.87-5454-31

### 2e option: liste des localités comme liste de sélection

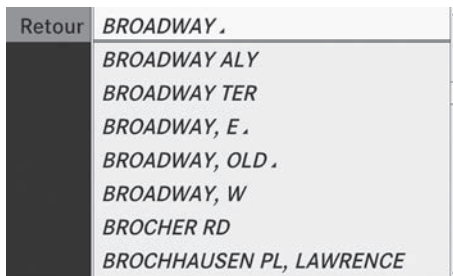

P82.87-5455-31

Liste des rues

- ▶ Sélectionner une rue en tournant le contrôleur COMAND et appuyer sur pour confirmer.
- ▶ Peu importe l'option, appuyer sur pour confirmer votre choix.  
Le menu d'entrée d'une adresse paraît à nouveau. La rue a maintenant été entrée.

### Entrée du numéro de rue

Il n'est pas possible d'entrer un numéro de rue avant que la rue ne soit entrée.

- ▶ Sélectionner **Numéro** au menu d'entrée d'adresse en tournant et en faisant glisser le contrôleur COMAND et appuyer sur pour confirmer.  
La barre de caractères apparaît.
- ▶ Entrer un numéro de rue. Les directives pour l'entrée de caractères se trouvent à la

section «Entrée des caractères en mode navigation (entrée d'une localité)» (▷ page 145).

- ▶ Confirmer l'entrée avec .
- Le menu d'entrée d'une adresse paraît à nouveau. Le numéro de rue a maintenant été entré.

### Ambiguïté des noms de localités

Si plusieurs localités partagent un nom semblable, il est aussi possible d'entrer directement (ou de sélectionner) un nom de rue. COMAND sélectionne ensuite la localité où se trouve cette rue en particulier.

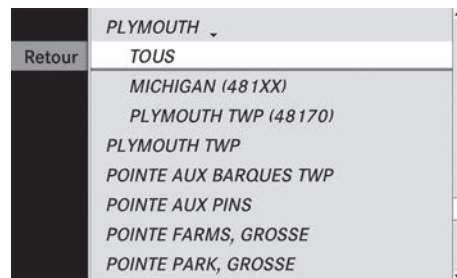

P82.87-3657-31

- ▶ Entrée d'une localité tel que décrit ci-dessus (▷ page 171).
- ▶ Sélectionner **TOUS**.
- ▶ Entrer ou sélectionner le nom de rue.
- ▶ Sélectionner la localité désirée.

Si vous connaissez bien cette localité, vous pouvez continuer directement après avoir sélectionné la localité dans la liste.

### Début du calcul de l'itinéraire

COMAND peut maintenant calculer l'itinéraire vers l'adresse entrée ou sauvegarder d'abord l'itinéraire, par exemple comme une adresse du domicile (adresse personnelle) (▷ page 174).

COMAND vérifie si la destination est ambiguë. Si la destination est ambiguë, plus d'information est requise pour définir clairement la destination, par exemple un secteur de la localité ou un code postal.



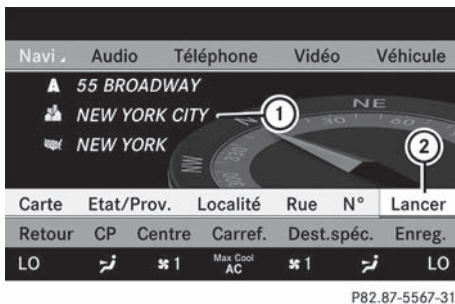

P82.87-5567-31

Menu d'entrée d'adresse avec une adresse de destination

- ① Adresse de destination
- ② Pour lancer le calcul de l'itinéraire :

► Au menu d'entrée d'adresse, confirmer **Lancer** en appuyant sur . Si aucun autre itinéraire n'a été calculé, le calcul de l'itinéraire commence immédiatement (1re option). Si un autre itinéraire a déjà été calculé (le guidage routier est actif), un message-guide paraît (2e option).

**1re option – aucun guidage routier actif** le calcul de l'itinéraire commence. Pendant le calcul de l'itinéraire, une flèche indiquera la direction de la destination. Sous ceci, un message sera affiché, par exemple **Itinéraire rapide calculé**.

Lorsque l'itinéraire a été calculé, le guidage routier commence. Si le véhicule circule sur une route non numérisée, le système affiche la distance linéaire jusqu'à destination, la direction de la destination ainsi que le message **Rue inconnue**. En pareil cas, l'affichage sera ombragé.

**2e option – guide routier déjà actif:** si le guidage routier est déjà actif, un message-guide sera affiché, demandant si vous désirez mettre fin au guidage routier actif actuel.

► Sélectionner **Oui** ou **Non** et appuyer sur pour confirmer. Si vous sélectionnez **Oui**, COMAND interrompra le guidage routier et lancera le calcul de l'itinéraire vers une nouvelle destination.

Si **Non** est sélectionné, COMAND continuera avec le guidage routier actif.

**i** Le calcul de l'itinéraire exige un certain temps. Ce délai dépend de facteurs tels que la distance à partir de la destination. COMAND calcule l'itinéraire à l'aide d'une carte de données numériques.

L'itinéraire calculé peut différer de l'itinéraire idéal, par exemple à cause de travaux routier ou de données de la carte incomplètes. Il faut donc s'assurer de consulter les remarques au sujet de la carte numérique (▷ page 209).



### Entrée et sauvegarde de l'adresse du domicile (adresse personnelle)

Il est possible d'entrer votre adresse du domicile pour la première fois (1re option) ou de modifier une adresse du domicile précédemment entrée (2e option)

- **1re option:** entrer l'adresse, par exemple une localité, une rue et un numéro de rue (▷ page 171).
- Après avoir entré l'adresse, sélectionner **Enregistrer** au menu d'entrée d'adresse en tournant et en glissant le contrôleur COMAND et appuyer sur pour confirmer.
- Sélectionner **Enregistrer sous adresse personnelle** et appuyer sur pour confirmer. COMAND sauvegarde votre adresse personnelle sous **Adresse personnelle** dans le mémoire de destination.
- **2e option:** procéder tel que décrit sous la « 1re option ». Un message-guide s'affiche, demandant si l'adresse du domicile actuelle doit être supprimée.
- Sélectionner **Oui** et appuyer sur pour confirmer. Après avoir sélectionné **Oui**, le message **Procédure de sauvegarde réussie** paraît

### Entrée d'un code postal

L'entrée d'un code postal supprimera une localité précédemment entrée.

- ▶ Sélectionner **Code postal** au menu d'entrée d'adresse en tournant  et en faisant glisser  le contrôleur COMAND et appuyer sur  pour confirmer.

La liste des codes postaux avec la barre de caractères sera affichée.

- ▶ Entrer un code postal. Les directives pour l'entrée de caractères se trouvent à la section «Entrée des caractères en mode navigation (entrée d'une localité)» (▷ page 145).

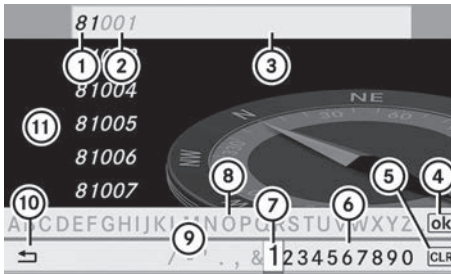

P82.86-9993-31

- 1 Caractères entrés par l'utilisateur
- 2 Caractères ajoutés automatiquement par le système
- 3 Entrée de liste ressemblant le plus aux caractères entrés jusqu'à présent
- 4 Pour commuter à la liste sans la barre de caractères
- 5 Pour supprimer une entrée complète: appuyer et maintenir enfoncé; pour supprimer le dernier caractère: appuyer brièvement
- 6 Caractères disponibles
- 7 Caractère sélectionné
- 8 Caractères non disponibles
- 9 Barre de caractères
- 10 Pour annuler une entrée
- 11 Liste

- ▶ Confirmer l'entrée avec .



Si COMAND est en mesure d'assigner le code postal sans ambiguïté à une adresse spécifique, le menu d'entrée d'adresse apparaît à nouveau. Le code postal paraît à la place du nom de la localité.

Si COMAND n'est pas en mesure d'assigner le code postal sans ambiguïté à une adresse spécifique, le menu d'entrée d'adresse apparaît aussi à nouveau. Le code postal est entré automatiquement. Pour un emplacement plus précis, vous pouvez par exemple entrer la rue, une localité, un centre ou une destination spéciale.

- ▶ Lancer le calcul de l'itinéraire (▷ page 173).

### Entrer un centre

Entrer un centre va supprimer une rue précédemment entrée, par exemple.

- ▶ Sélectionner **Centre** au menu d'entrée d'adresse en tournant  et en faisant glisser  le contrôleur COMAND et appuyer sur  pour confirmer.

La liste des localités sera affichée soit avec la barre de caractères (1re option) ou comme liste de sélection (2e option).

#### 1re option: liste des centres avec la barre de caractères

- ▶ Entrer un centre. Les directives pour l'entrée de caractères à l'aide de la localité, par exemple, se trouvent à la section «Entrée des caractères en mode navigation (entrée d'une localité)» (▷ page 145).

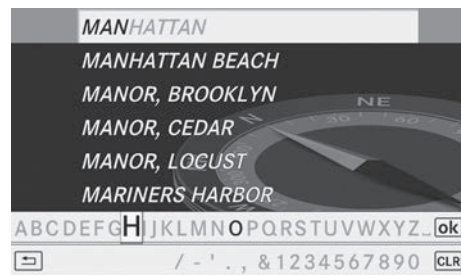

P82.87-5460-31

### 2e option: liste des centres comme liste de sélection



P82.87-5461-31

- ▶ Sélectionner un centre en tournant le contrôleur COMAND.
- ▶ Peu importe l'option, appuyer sur pour confirmer votre choix. Le menu d'entrée d'une adresse paraît à nouveau. Le centre sélectionné a été entré.
- ▶ Lancer le calcul de l'itinéraire (> page 173).

### Entrée d'une intersection

L'entrée d'une intersection va supprimer un numéro de rue précédemment entré.

- ▶ Sélectionner **Carrefour (intersection)** au menu d'entrée d'adresse en tournant et en faisant glisser le contrôleur COMAND et appuyer sur pour confirmer. La liste des intersections sera affichée soit avec la barre de caractères (1re option) ou comme liste de sélection (2e option).

### 1re option: liste des intersections avec la barre de caractères

- ▶ Entrer une intersection. Les directives pour l'entrée de caractères à l'aide de la localité, par exemple, se trouvent à la section «Entrée des caractères en mode navigation (entrée d'une localité)» (> page 145).

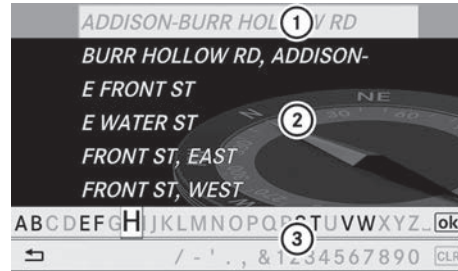

P82.87-2103-31

- ① Entrée de liste ressemblant le plus aux caractères entrés jusqu'à présent
- ② Liste
- ③ Barre de caractères

### 2e option: liste des intersections comme liste de sélection

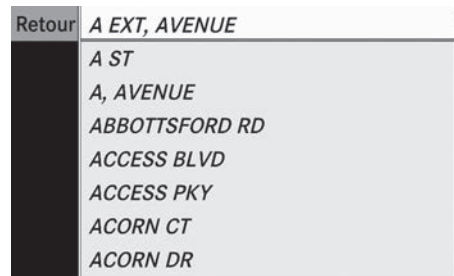

P82.87-2478-31









- ▶ Sélectionner une intersection en tournant le contrôleur COMAND.
- ▶ Peu importe l'option, appuyer sur pour confirmer votre choix. Le menu d'entrée d'une adresse paraît à nouveau. L'intersection sélectionnée a été entrée.
- ▶ Lancer le calcul de l'itinéraire (> page 173).

### Sélectionner une destination depuis la mémoire des destinations ( par ex. l'adresse personnelle)





#### Introduction

La mémoire des destinations contient toujours une entrée appelée Adresse personnelle. Il est possible d'y sauvegarder votre

adresse résidentielle pour cette entrée, par exemple (▷ page 174) et de la sélectionner pour le guidage routier. Cette entrée se trouve toujours en haut de la liste dans la mémoire des destinations.

- ▶ **Pour activer le mode navigation:** appuyer une ou deux fois sur le bouton de fonction .
- ▶ **Pour afficher le menu:** appuyer sur le contrôleur COMAND .
- ▶ Sélectionner **Destination** à la barre du menu du système de navigation en tournant  le contrôleur COMAND et appuyer sur  pour confirmer.
- ▶ Sélectionner **Mémoire** et appuyer sur  pour confirmer.
- ▶ Sélectionner **Adresse personnelle** en tournant  le contrôleur COMAND
- ▶ Peu importe l'option, appuyer sur  pour confirmer votre choix.  
«Adresse personnelle» a été entré
- ▶ **Pour lancer le calcul de l'itinéraire:** sélectionner **Lancer** et appuyer sur  pour confirmer.

### Entrée d'une destination depuis la liste des dernières destinations

- ▶ **Pour activer le mode navigation:** appuyer une ou deux fois sur le bouton de fonction .
- ▶ **Pour afficher le menu:** appuyer sur le contrôleur COMAND .
- ▶ Sélectionner **Destination** à la barre du menu du système de navigation en tournant  le contrôleur COMAND et appuyer sur  pour confirmer.
- ▶ Sélectionner **Dernières destinations** et appuyer sur  pour confirmer.

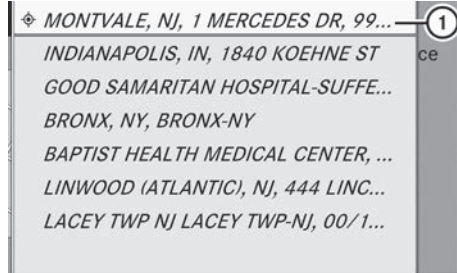





P82.87-2108-31

Liste des dernières destinations

- ① Dernière destination
- ▶ Sélectionner la destination désirée en tournant  le contrôleur COMAND et appuyer sur  pour confirmer.  
L'adresse de destination sélectionnée a été entrée.
- ▶ **Pour lancer le calcul de l'itinéraire:** sélectionner **Lancer** et appuyer sur  pour confirmer.  
Le guidage routier commence après le calcul de l'itinéraire (▷ page 184).
- ❗ Pour plus d'information sur la mémoire des «dernières destinations», voir (▷ page 201).
- ▶ **Pour naviguer à une autre rue dans la même localité ou à une autre maison sur la même rue:** rappeler une adresse de destination à partir des dernières destinations.
- ▶ Sélectionner **Changer** en faisant tourner  et glisser  le contrôleur COMAND et appuyer sur  pour confirmer.  
Toutes les fonctions d'entrée de destination sont disponibles.
- ▶ Modifier/entrer la destination tel que décrit pour l'entrée de destination (▷ page 170).

## Entrée d'une destination par la carte

### Rappel de la carte

- ▶ **Pour activer le mode navigation:** appuyer une ou deux fois sur le bouton de fonction .
- ▶ **Pour afficher le menu:** appuyer sur le contrôleur COMAND .
- ▶ Sélectionner **Destination** à la barre du menu du système de navigation en tournant  le contrôleur COMAND et appuyer sur  pour confirmer.
- ▶ Sélectionner **Via Carte** et appuyer sur  pour confirmer.  
La carte sera affichée avec un réticule.





P82.86-9977-31

- ① Position actuelle du véhicule
- ② Réticule
- ③ Détails de la position du réticule
- ④ Échelle de la carte sélectionnée

L'affichage ③ dépend du réglage sélectionné dans « Informations sur la carte dans l'affichage » (▷ page 205). Le nom de rue actuel peut être affiché, en autant que la carte numérique contient les données nécessaires, ou les coordonnées du réticule si un affichage géo-coordonné est activé et que le signal GPS est suffisamment puissant.



### Déplacement de la carte et sélection d'une destination

- ▶ **Pour faire défiler la carte:** faire glisser  le contrôleur COMAND.

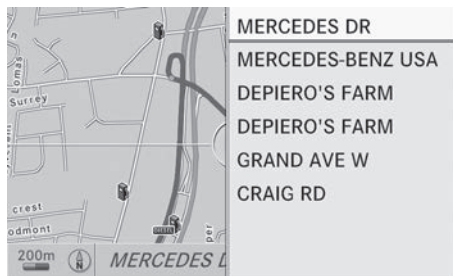
- ▶ **Pour régler l'échelle de la carte:** dès que  est tourné le contrôleur COMAND, la barre de l'échelle paraît.
- ▶ Tourner  jusqu'à ce que l'échelle requise de la carte soit réglée.  
Le fait de tourner dans le sens des aiguilles d'une montre agrandit la carte, et de tourner dans le sens contraire des aiguilles d'une montre diminue la carte.
- ▶ **Pour sélectionner une destination:** appuyer une ou plusieurs fois sur  le contrôleur COMAND.  
Vous verrez soit le menu d'entrée d'adresse avec l'adresse de destination, ou une liste de sélection, si COMAND n'est pas en mesure d'assigner une adresse unique.



P82.87-2109-31

- ▶ Sélectionner une destination en tournant  le contrôleur COMAND et appuyer sur  pour confirmer.  
Si la destination se trouve à l'intérieur de la carte numérique, COMAND cherche la destination sur la carte.  
Si la destination peut cette fois être attribuée, le menu d'entrée d'adresse avec l'adresse de destination sera affiché. Dans le cas contraire, l'entrée **Destination sur la carte** sera affichée.
- ▶ **Pour lancer le calcul de l'itinéraire:** sélectionner **Lancer** et appuyer sur  pour confirmer.

## Entrée d'un arrêt en cours de route

### Introduction





Lorsque le guidage routier est activé, il est possible d'entrer un arrêt en cours de route. Les arrêts en cours de route peuvent être des destinations prédéfinies pour les catégories suivantes, pouvant être sélectionnées dans COMAND:

- [Concessionnaire Mercedes-Benz](#)
- [Hôpital](#)
- [Station-service](#)
- [Parc de stationnement](#)
- [Restaurant](#)

Cependant, vous pouvez aussi entrer d'autres destinations que celles prédéfinies. Pour ce faire, sélectionner le choix au menu [Autre](#).

La fonction d'arrêt en cours de route permet d'influencer le calcul du guidage routier jusqu'à la destination principale. Lorsque l'arrêt en cours de route est atteint, COMAND calcule automatiquement l'itinéraire jusqu'à la destination principale.

### Entrée de destinations prédéterminées



- ▶ **Pour activer le mode navigation:** appuyer une ou deux fois sur le bouton de fonction .
- ▶ **Pour afficher le menu:** appuyer sur le contrôleur COMAND .
- ▶ Sélectionner [Destination](#) à la barre du menu du système de navigation en tournant  le contrôleur COMAND et appuyer sur  pour confirmer.
- ▶ Sélectionner [Arrêt en cours de route](#) et appuyer sur  pour confirmer.

### 1re option: aucun arrêt en cours de route n'a encore été entré.

- ▶ Sélectionner une catégorie, voir 2e option.

### 2e option: un arrêt en cours de route a déjà été entré.

- ▶ Sélectionner [Changer arrêt en cours de route](#) et appuyer sur  pour confirmer.





- ▶ **Pour sélectionner une catégorie:** sélectionner une catégorie en tournant  le contrôleur COMAND et appuyer  pour confirmer.

COMAND recherche d'abord les destinations situées près de l'itinéraire du véhicule, dans le secteur de la catégorie sélectionnée. Si aucune destination n'est disponible ici, COMAND recherche des destinations dans un rayon allant jusqu'à 100 km de la position du véhicule.

Si COMAND trouve la destination, une liste apparaît du côté droit de l'affichage. La destination en cours de route actuellement sélectionnée est mise en surbrillance du côté gauche de la carte.





Les arrêts en cours de route sont listés en fonction de la distance, par rapport à la position du véhicule. Ces arrêts en cours de route sont affichés en fonction du nom et de leur position, en rapport à l'itinéraire et à la direction de la course.

Si COMAND ne trouve aucune destination, un message sera affiché à cet effet

- ▶ Confirmer [OK](#) en appuyant sur .
- ▶ Sélectionner une catégorie différente.
- ▶ Sélectionner un arrêt en cours de route en tournant  le contrôleur COMAND et appuyer sur  pour confirmer.
- ▶ **Pour lancer le calcul de l'itinéraire:** sélectionner [Lancer](#) et appuyer sur  pour confirmer.

### Entrée d'une autre destination comme d'un arrêt en cours de route

- ▶ **Pour activer le mode navigation:** appuyer une ou deux fois sur le bouton de fonction .







- ▶ **Pour afficher le menu:** appuyer sur le contrôleur COMAND .
- ▶ Sélectionner **Destination** à la barre du menu du système de navigation en tournant  le contrôleur COMAND et appuyer sur  pour confirmer.
- ▶ Sélectionner **Arrêt en cours de route** et appuyer sur  pour confirmer.
- ▶ Sélectionner **Autre** et appuyer sur  pour confirmer.
- ▶ Sélectionner **Entrée d'adresse, Mémoire, Dernières destinations** ou **Destinations spéciales**

Sélection	Étape
Entrée de l'adresse	▶ Entrer une destination en fonction de l'adresse (▷ page 171).
Mémoire	▶ Sélectionner une destination depuis la mémoire des destinations (▷ page 176)
Dernières destinations	▶ Entrer une destination depuis la liste des dernières destinations (▷ page 177)
Destinations spéciales	▶ Entrer une destination spéciale (▷ page 180).

- ▶ **Pour lancer le calcul de l'itinéraire:** après avoir entré une destination, sélectionner **Lancer** et appuyer sur  pour confirmer.





### Suppression d'un arrêt en cours de route

Si un arrêt en cours de route a déjà été entré, il peut être supprimé.

- ▶ **Pour activer le mode navigation:** appuyer une ou deux fois sur le bouton de fonction .
- ▶ **Pour afficher le menu:** appuyer sur le contrôleur COMAND .
- ▶ Sélectionner **Destination** à la barre du menu du système de navigation en tournant  le contrôleur COMAND et appuyer sur  pour confirmer.
- ▶ Sélectionner **Arrêt en cours de route** et appuyer sur  pour confirmer.
- ▶ Sélectionner **Effacer arrêt en cours de route** et appuyer sur  pour confirmer.  
COMAND supprime l'arrêt en cours de route et recalcule le trajet vers la destination principale.

### Entrée des destinations spéciales

#### Initier l'entrée de la destination spéciale

- ▶ **Pour activer le mode navigation:** appuyer une ou deux fois sur le bouton de fonction .
- ▶ **Pour afficher le menu:** appuyer sur le contrôleur COMAND .
- ▶ Sélectionner **Destination** à la barre du menu du système de navigation en tournant  le contrôleur COMAND et appuyer sur  pour confirmer.
- ▶ Sélectionner **Destinations spéciales** et appuyer sur  pour confirmer.  
Un menu s'affiche.

### Entrée d'une destination spéciale aux environs d'une destination

L'entrée d'une destination spéciale aux environs d'une destination n'est possible que lorsque le guidage routier est actif.



- ▶ Sélectionner **Destination au menu** et appuyer sur  pour confirmer.
- ▶ Continuer en assignant la catégorie de destination spéciale (▷ page 181).

### Entrée d'une destination spéciale aux environs de la position actuelle

- ▶ Sélectionner **Position actuelle** et appuyer sur  pour confirmer.
- ▶ Continuer en assignant la catégorie de destination spéciale (▷ page 181).

### Entrée d'une destination spéciale aux environs d'une localité spécifique

#### 1re option

- ▶ Sélectionner **Autre localité au menu** et appuyer sur  pour confirmer.
- ▶ Si désiré, sélectionner l'état/la province (▷ page 170).
- ▶ **Pour entrer une localité:** sélectionner **Localité** et appuyer sur  pour confirmer.

Procéder tel que décrit à la section «Entrée d'une localité» (▷ page 170).



- ▶ Après avoir entré la localité, sélectionner la catégorie de destination spéciale (▷ page 181).

#### 2e option

- ▶ Entrer une adresse au menu d'entrée d'adresse, par ex. localité, rue et numéro de rue (▷ page 170).
- ▶ Sélectionner **Destination spéciale** et appuyer sur  pour confirmer.
- ▶ Sélectionner la catégorie de destination spéciale (▷ page 181).

### Entrée d'une destination spéciale à l'aide de la recherche de nom

Cette fonction permet d'accéder directement à toutes les destinations spéciales disponibles sur la carte numérique.

- ▶ Sélectionner **Nom au menu** et appuyer sur  pour confirmer.  
Une liste des autres options de sélection sera affichée.
- ▶ Sélectionner l'option désirée et appuyer sur  pour confirmer.
- ▶ Entrer le nom à l'aide de la barre de caractères.

### Entrée d'une destination spéciale à l'aide de la recherche du numéro de téléphone

Cette fonction donne accès à toutes les destinations spéciales avec un numéro de téléphone.

- ▶ Sélectionner **Téléphone** et appuyer sur  pour confirmer.  
Une liste des numéros de téléphone s'affichera.
- ▶ Entrer le numéro de téléphone à l'aide de la barre de caractères.

### Assignation d'une catégorie de destinations spéciales

#### Introduction

Les catégories et les destinations spéciales disponibles dépendent de la distance avec la position du véhicule réglée pour la destination spéciale.

- destination spéciale aux environs d'une destination:  
Les catégories par ordre alphabétique et les destinations spéciales aux environs de la localité et triés en fonction de la distance sont disponibles.
- destination spéciale aux environs de la position actuelle:



Les catégories par ordre alphabétique et les destinations spéciales aux environs de l'emplacement du véhicule et triés en fonction de la distance sont disponibles.

- Destination spéciale dans une localité particulière:

Si seulement l'état ou la province, ainsi que la localité ont été entrés, le système retournera les catégories et les destinations spéciales par ordre alphabétique dans les limites de la localité.



Si plus que l'état/la province et la localité ont été entrés, le système retournera les catégories et les destinations spéciales triées en fonction de la distance par ordre alphabétique, dans les environs de l'adresse entrée.

- Entrée d'une destination spéciale à l'aide de la recherche du nom:

Une liste alphabétique triée de toutes les destinations spéciales est disponible.

La liste trie les destinations spéciales ayant le même nom et dans la même catégorie en fonction de la distance, en commençant par celles à proximité.



### Sélection d'une catégorie

- ▶ Sélectionner une catégorie principale en tournant  le contrôleur COMAND.
- ▶ Confirmer l'entrée avec .
 

Si la catégorie principale sélectionnée ne contient aucune sous-catégorie, la liste des destinations spéciales apparaît.

Si la catégorie principale sélectionnée contient des sous-catégories, la liste des sous-catégories apparaît.

Si la catégorie principale sélectionnée contient des sous-catégories, la liste des sous-catégories apparaît.

- ▶ Sélectionner une catégorie en tournant  le contrôleur COMAND.
- ▶ Confirmer l'entrée avec .
 

La liste des destinations spéciales paraît. Elle comprend les destinations spéciales disponibles dans la sous-catégorie et situées dans le rayon de recherche.

- ① Rayon de recherche signifie que COMAND effectue une recherche dans un rayon de 100 km.

Si COMAND ne trouve aucune destination spéciale dans ce rayon, le système élargit sa recherche jusqu'à environ 200 km. Si COMAND trouve une destination spéciale à l'intérieur de ce rayon, la recherche prend fin.

- ② Si le choix de la liste **TOUS** est sélectionné, la liste des destinations spéciales comprend toutes les destinations spéciales pour toutes les sous-catégories de la catégorie principale **Restaurant** qui se trouvent dans le rayon de recherche.

### Liste des destinations spéciales

#### Introduction

À titre d'exemple, l'illustration ci-dessous montre la liste des destinations spéciales pour la catégorie principale **Restaurant** dans le secteur actuel.



Affichage d'un exemple:

- ① Catégorie des destinations spéciales
- ② La direction affiche la destination spéciale à partir de la position actuelle
- ③ Distance linéaire jusqu'à la destination spéciale
- ④ Destination spéciale
- ⑤ Catégorie ou sous-catégorie sélectionnée

**i** Selon la catégorie de destination spéciale sélectionnée, COMAND utilise différents points de référence en déterminant une distance linéaire jusqu'à destination:

- proximité de la position actuelle: la distance linéaire est la distance de la destination spéciale depuis la position actuelle du véhicule.
- proximité de la destination: la distance linéaire est la distance à partir de la destination entrée jusqu'à la destination spéciale.

### Sélection d'une destination spéciale

- Sélectionner une destination en tournant le contrôleur COMAND et appuyer sur pour confirmer.

L'adresse complète de la destination spéciale sélectionnée est indiquée.



P82.87-5938-31

- ① Destination spéciale avec adresse
- ② Pour lancer le calcul de l'itinéraire :
- ③ Pour sauvegarder une adresse dans la mémoire de destination
- ④ Pour afficher les détails
- ⑤ Appel téléphonique
- ⑥ Pour afficher la position d'une destination spéciale sur la carte

- **Pour lancer le calcul de l'itinéraire:** sélectionner **Lancer** et appuyer sur pour confirmer.

- **Pour sauvegarder une adresse dans la mémoire des destinations:** sélectionner **Enregistrer** et appuyer sur pour confirmer. Les options de sauvegarde peuvent

maintenant être sélectionnées (▷ page 199).

- **Pour afficher une vue détaillée:** sélectionner **Détails** et appuyer sur pour confirmer.
- **Pour effectuer un appel:** sélectionner **Appel** et appuyer sur pour confirmer (seulement disponible si la destination spéciale contient une entrée dans l'annuaire téléphonique et qu'un téléphone est relié à COMAND). COMAND commute au mode téléphone (▷ page 220).
- **Pour rappeler la carte:** sélectionner **Carte** et appuyer sur pour confirmer.
- Vous pouvez déplacer la carte et sélectionner la destination (▷ page 178).

### Service d'évaluation ZAGAT®

Les entrées avec le symbole Z contiennent l'information ZAGAT additionnelle. ZAGAT évalue les restaurants, par exemple, de différentes façons en égard à la qualité des installations alimentaires, de la nourriture, les services offerts, en plus de fournir le prix moyen des repas de même qu'une description générale.



P82.87-2118-31

- Sélectionner une entrée avec le symbole Z en tournant le contrôleur COMAND et appuyer sur pour confirmer. L'évaluation ZAGAT apparaît

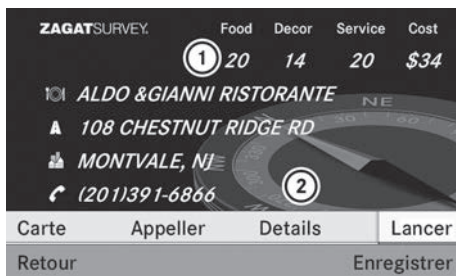

P82.87-2119-31

- ① Évaluation ZAGAT  
 ② Pour afficher les détails
- **Pour afficher une description:** sélectionner **Détails** et appuyer sur pour confirmer.

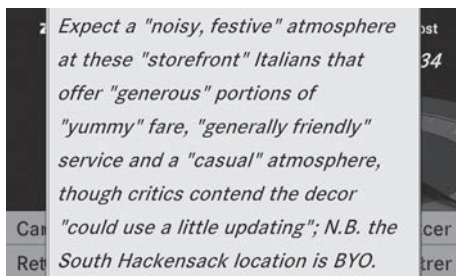

P82.87-2120-31

Exemple d'une description ZAGAT

### Sélection d'une destination spéciale à l'aide de la carte

Vous pouvez sélectionner des destinations spéciales disponibles dans la section sélectionnée (visible) de la carte.

- **Pour activer le mode navigation:** appuyer une ou deux fois sur le bouton de fonction .
- **Pour afficher le menu:** appuyer sur le contrôleur COMAND .

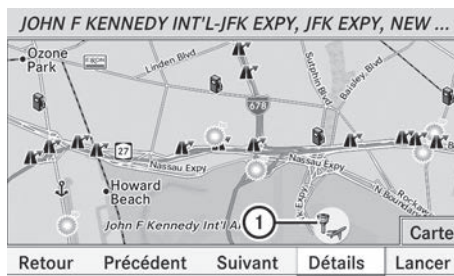

P82.87-5516-31

- ① Destination spéciale en surbrillance
- Faire glisser le contrôleur COMAND vers l'avant et activer ainsi la fenêtre d'affichage. La carte avec une destination spéciale en surbrillance ① est affichée.
- **Pour mettre en surbrillance la prochaine destination spéciale:** sélectionner **Suivant** dans la barre de menu en tournant et en faisant glisser le contrôleur COMAND et appuyer sur pour confirmer.
- **Pour mettre en surbrillance la destination spéciale précédente:** sélectionner **Précédent** dans la barre de menu en tournant et en faisant glisser au contrôleur COMAND et appuyer sur pour confirmer.
- **Pour afficher les détails d'une destination spéciale:** sélectionner **Détails** dans la barre de menu en tournant et en faisant glisser le contrôleur COMAND et appuyer sur pour confirmer.

### Guidage

#### Notes générales

##### ATTENTION

COMAND calcule la route jusqu'à destination sans tenir compte de ce qui suit, par exemple:

- Feux de circulation
- Arrêts et priorités de passage
- Voies convergentes

- Aires de stationnement ou d'arrêt interdits
- Toute autre règle et règlement régissant les lois de la circulation
- Ponts étroits

COMAND peut fournir des informations de navigation erronées si les données de la carte numérique ne correspondent pas à l'état réel des routes et de la circulation. Par exemple, si la circulation routière a été modifiée ou si la direction d'une route à sens unique a été inversée.

Par conséquent, les règles et règlements de la circulation routière doivent toujours être strictement observés pendant le voyage. Ils ont toujours priorité sur les commandes de navigation données par le système.

Le guidage routier commence après le calcul de l'itinéraire. (▷ page 173)

COMAND guide le conducteur à destination à l'aide des commandes de navigation sous forme de messages sonores de navigation et d'écrans de guidage routier.

Les écrans de guidage routier ne sont visibles que si l'affichage est en mode navigation.

Si, pour une raison quelconque, le conducteur ne se conforme pas aux commandes de navigation ou dévie de l'itinéraire calculé, COMAND calcule automatiquement un nouvel itinéraire vers la destination.

Si la carte numérique contient l'information disponible, ce qui suit s'applique :

- lors de la sélection d'un itinéraire, COMAND essaie d'éviter les routes à accès limité, par ex. les routes fermées à la circulation de transit ou aux non-résidents.
- les routes temporairement fermées (par exemple, le dimanche et les jours de congé) sont évitées pour le guidage routier.

## Changement de direction

### Introduction

Les changements de direction comportent trois étapes:

- La phase de préparation
- La phase de l'annonce
- La phase de changement de direction

### La phase de préparation

COMAND prépare le conducteur pour le prochain changement de direction. En fonction de l'exemple ci-dessous, le changement de direction est annoncé par un message. Une carte Plein écran sera affichée

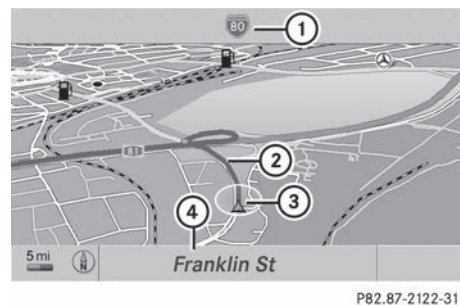

P82.87-2122-31

Exemple d'affichage: phase de préparation

- ① Route suivante
- ② Route
- ③ Position actuelle du véhicule (le triangle indique la direction de la course du véhicule)
- ④ Route actuelle

L'affichage dans ④ dépend du réglage sélectionné dans «Informations dans l'affichage» (▷ page 205).

### La phase de l'annonce

COMAND annonce le changement de direction imminent. En référence à l'exemple d'affichage suivant, l'annonce est donnée avant le changement avec la requête **Tourner à droite dans 300 m (900 pi)**.

La distance annoncée pour le prochain changement de direction dépend du type de route et de sa limite de vitesse autorisée.

L'écran se divise en deux. La partie gauche montre une vue normale de la carte. La partie droite donne une vue agrandie de la région en périphérie du carrefour (zoom sur le carrefour) ou une image en 3 dimensions générée pour l'itinéraire, avec la route de la prochaine manoeuvre de conduite affichée.

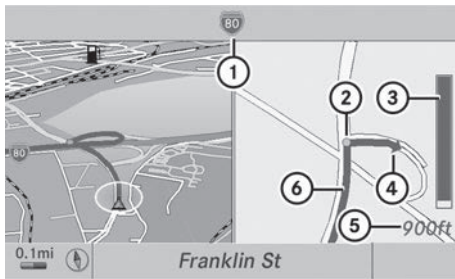

P82.87-2123-31

Exemple d'affichage: phase de l'annonce

- ① Route suivante
- ② Point de changement de direction (point bleu pâle, montré dans les deux affichages gauche et droit)
- ③ Représentation graphique de la distance jusqu'au prochain changement de direction
- ④ Changement de direction (tourner à droite ici)
- ⑤ Distance jusqu'au prochain changement de direction
- ⑥ Route (en évidence en bleu; montrée dans les deux affichages gauche et droit)
- ❗ La section pleine de l'affichage de distance graphique ③ raccourcit à l'approche du changement de direction.

### La phase de changement de direction

COMAND annonce le changement de direction imminent. Dans cet exemple, l'annonce de **Tourner à droite maintenant** a lieu 30 m. avant le changement de direction. L'écran se divise en deux comme pour la phase d'annonce.



P82.87-2124-31

Exemple d'affichage: la phase de changement de direction

- ① Position actuelle du véhicule (l'extrémité du triangle indique la direction de la course du véhicule)
- ② Représentation graphique de la distance jusqu'au prochain changement de direction
- ③ Distance jusqu'au prochain changement de direction

Une fois le changement de direction effectué, COMAND revient automatiquement à l'affichage plein écran.

### Recommandations de voie

#### Aperçu

Sur les routes à voies multiples, COMAND peut afficher une recommandation de voie pour le prochain changement de direction. Les données concernées doivent être disponibles sur la carte numérique.

COMAND affiche les recommandations des voies de circulation ⑥ en fonction des deux prochains changements de direction. Le nombre de voies s'applique au point où le changement de direction est effectué.

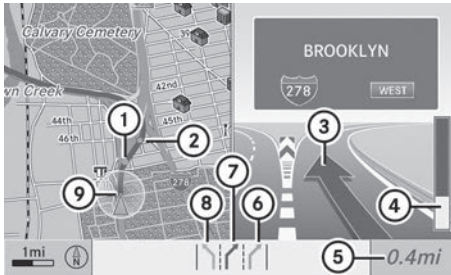

P82.87-3779-31

Affichage d'un exemple:

- ① Point du prochain changement de direction (point bleu pâle)
  - ② Point du changement de direction après le prochain changement
  - ③ Prochain changement de direction (en ce cas, tourner à droite)
  - ④ Représentation graphique de la distance jusqu'au prochain changement de direction
  - ⑤ Distance jusqu'au prochain changement de direction
  - ⑥ Voie possible (bleu pâle)
  - ⑦ Voie recommandée (bleu foncé)
  - ⑧ Voie non recommandée (grise)
  - ⑨ Position actuelle du véhicule (l'extrémité du triangle indique la direction de la course du véhicule)
- i** L'affichage multifonction indique aussi les recommandations de voies. Seules les voies recommandées sont affichées ici. (▷ page 414).

### Affichage et description des recommandations de voie

Les couleurs utilisées dans l'affichage des recommandations de voie varient selon la mise en fonction de la conception de jour ou de nuit.

Voie	Style de jour	Style de nuit
Voie recommandée ⑦ Dans cette voie, le conducteur peut effectuer les deux prochains changements de direction sans changer de voie.	Bleu foncé	Bleu clair
Voie possible ⑥ Dans cette voie, le conducteur peut seulement effectuer le prochain changement de direction sans changer de voie.	Bleu clair	Bleu foncé
Voie non recommandée ⑧ Dans cette voie, le conducteur ne peut pas effectuer le prochain changement de direction sans changer de voie.	Grise	Grise

### Affichage dans l'affichage multifonction.

L'affichage multifonction indique aussi les recommandations de voies. Pour plus d'information, consulter la section «Ordinateur de bord» (▷ page 414).

### Utilisation des voies réservées au covoiturage

COMAND affiche les voies réservées au covoiturage si cette option a été sélectionnée pour les options routières (▷ page 169).

En pareil cas, COMAND vérifie s'il existe des voies de covoiturage sur cet itinéraire. Si ces voies de covoiturage existent, COMAND en tient compte lors du calcul de l'itinéraire. Le guidage routier comprendra alors les voies réservées au covoiturage.

Les voies réservées au covoiturage ne sont utilisées que dans certaines conditions. Veuillez observer la réglementation s'appliquant aux voies de covoiturage.

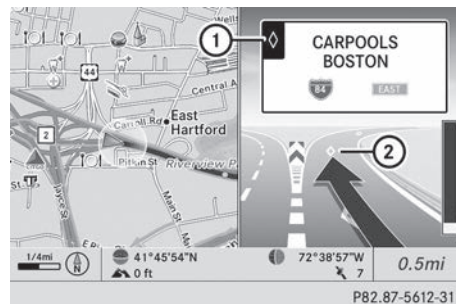



Exemple: affichage, voie de covoiturage

- ① Repère d'identification sur la route
- ② Repère d'identification dans COMAND

### Interruption ou poursuite du guidage routier

#### Annulation du guidage routier

- ▶ **Pour activer le mode navigation:** appuyer une ou deux fois sur le bouton de fonction .
- ▶ **Pour afficher le menu:** appuyer sur le contrôleur COMAND .
- ▶ Sélectionner **Destination** à la barre du menu du système de navigation en tour-

nant  le contrôleur COMAND et appuyer sur  pour confirmer.



- ▶ Select **Annuler guidage routier** et appuyer sur  pour confirmer.

### Poursuite du guidage routier

#### ▶ Pour activer le mode navigation:

appuyer une ou deux fois sur le bouton de fonction .

- ▶ **Pour afficher le menu:** appuyer sur le contrôleur COMAND .

- ▶ Sélectionner **Destination** à la barre du menu du système de navigation en tournant  le contrôleur COMAND et appuyer sur  pour confirmer.

- ▶ Select **Continuer guidage routier** et appuyer sur  pour confirmer. COMAND calcule la route.

### Destination ou secteur de la destination atteint

Lorsque la destination est atteinte, COMAND affiche un drapeau quadrillé et le guidage routier prend fin automatiquement.

Pour certaines destinations spéciales (par ex. aéroport), l'affichage **Destination atteinte** est indiqué, de même que le drapeau quadrillé.

### Messages de navigation

#### Répétition des messages de navigation



##### **ATTENTION**

Les messages de navigation diffusés pendant la marche sont destinés à vous guider sans détourner votre attention de la circulation ni de la conduite.

Utilisez toujours cette fonction plutôt que de vous orienter à l'aide de la carte affichée. L'observation des symboles ou de la carte affichée risque de détourner votre attention de la circulation et de la conduite et d'augmenter ainsi le risque d'accident.

- i** Les messages de navigation sont mis en sourdine pendant les appels téléphoniques.

Il est possible de rappeler un message courant ou un message manqué en tout temps.



- ▶ **Pour afficher le menu:** appuyer sur le contrôleur COMAND .
- ▶ Dans la barre du menu de navigation, confirmer **RPT** avec .

### Mise en/hors fonction des annonces de navigation

- ▶ **Pour désactiver:** pendant le message, appuyer sur le bouton  au volant de direction multifonction.

Le message suivant sera brièvement affiché: **Les instructions de conduite sont mises en sourdine.**

- ▶ **Pour activer:** appuyer sur le contrôleur COMAND .



- ▶ Dans la barre du menu de navigation , appuyer sur  pour confirmer.

- i** COMAND remet automatiquement en fonction les annonces de navigation quand:

- un nouvel itinéraire est calculé
- le moteur est redémarré après avoir quitté le véhicule.

### Réduction du volume pendant un message de navigation:

Le volume d'une source audio ou vidéo active peut être automatiquement réduit pendant une annonce de navigation.

- ▶ Sélectionner **Navi** dans la barre de fonction principale en faisant glisser  et tourner  le contrôleur COMAND et appuyer sur  pour confirmer.

- ▶ Sélectionner **Fondu audio** et appuyer sur  pour confirmer.

Selon l'état précédent, le mode est en fonction  ou hors fonction .



### Réglage manuel du volume

- Réglage du volume pendant un message de navigation.

ou

- Dans l'affichage de la carte, lorsque le menu est affiché, sélectionner  et régler le volume.

### Évitement d'un tronçon de route bloqué par la circulation

La fonction détour bloque une section de la route devant vous. Il est possible de régler la longueur de la section de route à barrer. Si possible, le système COMAND calcule le détour autour du tronçon de route bloqué.

- **Pour activer le mode navigation:** appuyer une ou deux fois sur le bouton de fonction .
- **Pour afficher le menu:** appuyer sur le contrôleur COMAND .
- Sélectionner **Itinéraire** à la barre du menu du système de navigation en tournant  le contrôleur COMAND et appuyer sur  pour confirmer.
- Sélectionner **Détour** et appuyer sur  pour confirmer.
- **Pour bloquer un tronçon de route:** sélectionner **Plus** ou **Moins** à plusieurs reprises et confirmer avec  jusqu'à ce que la section désirée ait été sélectionnée.

 La longueur totale de la section pouvant être bloquée est définie par la carte numérique. Les choix appropriés au menu sont maintenant disponibles :





- **Pour lancer le calcul de l'itinéraire:** sélectionner **Lancer** et appuyer sur  pour confirmer.
- **Pour supprimer la section bloquée:** sélectionner **Effacer** pendant l'affichage

du message et appuyer sur  pour confirmer.

COMAND calcule l'itinéraire sans le segment bloqué.



### Sélection d'une route alternative

La fonction «Autre itinéraire» permet de sélectionner une autre route que l'itinéraire original.

- **Pour activer le mode navigation:** appuyer une ou deux fois sur le bouton de fonction .
- **Pour afficher le menu:** appuyer sur le contrôleur COMAND .
- Sélectionner **Itinéraire** à la barre du menu du système de navigation en tournant  le contrôleur COMAND et appuyer sur  pour confirmer.
- Sélectionner **Autre itinéraire** et appuyer sur  pour confirmer. L'itinéraire sélectionné sera affiché. L'affichage fait maintenant voir un écran partagé. À gauche, un ou plusieurs itinéraires alternatifs sont affichés, du départ jusqu'à destination. L'itinéraire actuel est en surbrillance en bleu foncé, les autres itinéraires alternatifs sont en bleu pâle.







- ① Distance, heure d'arrivée prévue et durée prévue du trajet.
- ② Affiche les incidents en cours de route
- ③ Affiche les réglages de l'itinéraire sélectionné

- ▶ **Pour sélectionner un itinéraire suivant ou précédent:** sélectionner **Suivant** ou **Précédent** et appuyer sur  pour confirmer.  
Les autres itinéraires possibles sont montrés dans l'ordre suivant: **Itinéraire actuel**, **Itinéraire rapide**, **Itinéraire écologique**, **Itinéraire direct** et **Autre itinéraire**.
- ▶ **Pour sélectionner l'itinéraire original:** sélectionner **Retour** le nombre de fois correspondant et appuyer sur  pour confirmer.
- ▶ **Pour lancer le calcul de l'itinéraire à l'aide de l'autre itinéraire sélectionné:** sélectionner **Lancer** et appuyer sur  pour confirmer.  
COMAND accepte l'autre itinéraire.

**i** Le changement de mode d'itinéraire au menu de l'autre itinéraire ne s'applique qu'au guidage de l'itinéraire actuel. Par exemple si l'itinéraire original était court, le prochain itinéraire sera aussi calculé en utilisant l'itinéraire direct. C'est aussi le cas si un itinéraire dynamique est sélectionné au menu d'itinéraire alternatif.



### Affichage de l'information de destination

Prérequis : vous avez entré une destination (▷ page 170) et possiblement un arrêt en cours de route (▷ page 179).

- ▶ **Pour activer le mode navigation:** appuyer une ou deux fois sur le bouton de fonction .
- ▶ **Pour afficher le menu:** appuyer sur le contrôleur COMAND .
- ▶ Sélectionner **Info** dans la barre de menu en tournant  le contrôleur COMAND et appuyer sur  pour confirmer.  
L'information à destination est affichée.

Si un numéro de téléphone est entré pour l'adresse affichée, vous pouvez aussi sélec-





tionner et appeler le numéro à l'aide de COMAND.

- ▶ **Pour appeler à destination:** sélectionner le numéro de téléphone à l'aide du contrôleur COMAND et appuyer sur  pour confirmer
- ▶ **Pour fermer l'information de destination:** faire glisser  le contrôleur COMAND et appuyer sur le bouton de retour en arrière .

### Aperçu de l'itinéraire

Il est possible d'utiliser l'aperçu de l'itinéraire pour se déplacer le long de l'itinéraire, segment par segment, et voir les informations et détails concernant chaque segment d'itinéraire.

Vous avez entré une destination (▷ page 170) ou une destination spéciale (▷ page 180) et possiblement un arrêt en cours de route (▷ page 179).

- ▶ **Pour activer le mode navigation:** appuyer une ou deux fois sur le bouton de fonction .
- ▶ **Pour afficher le menu:** appuyer sur le contrôleur COMAND .
- ▶ Sélectionner **Itinéraire** à la barre du menu du système de navigation en tournant  le contrôleur COMAND et appuyer sur  pour confirmer.
- ▶ Sélectionner **Info itinéraire** et appuyer sur  pour confirmer.

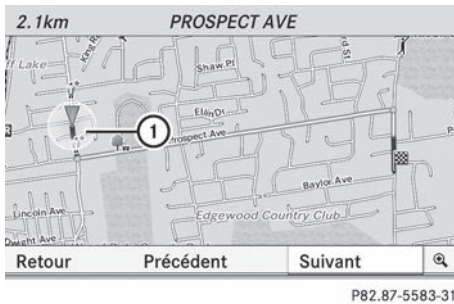

Exemple d'affichage: aperçu de l'itinéraire

① Section de route marquées

En haut de l'affichage, une information sur le segment de l'itinéraire en surbrillance paraît, par exemple la distance à parcourir sur la route et la désignation de la route. La section de l'itinéraire en surbrillance est en blanc, avec une bordure rouge sur la carte.

► **Pour voir la section de route suivante ou précédente:** sélectionner **Suivant** ou **Précédent** et appuyer sur pour confirmer.

**i** Si la première ou la dernière section de l'itinéraire est en surbrillance, il n'est pas possible de sélectionner **Précédent** ou **Suivant**

► **Pour agrandir ou diminuer la carte:** sélectionner ou et appuyer sur pour confirmer.

► **Pour fermer l'aperçu de l'itinéraire:** sélectionner **Retour** et appuyer sur pour confirmer.

### Où suis-je?

Vous pouvez voir votre position actuelle, que le guidage routier ait été interrompu ou non.

- ① Position actuelle
- ② Intersection suivante ou sortie
- ③ Plus récente intersection ou sortie
- ④ Rue actuelle

► **Pour activer le mode navigation:** appuyer une ou deux fois sur le bouton de fonction .

► **Pour afficher le menu:** appuyer sur le contrôleur COMAND .

► Sélectionner **Position** à la barre du menu du système de navigation en tournant le contrôleur COMAND et appuyer sur pour confirmer.

► Sélectionner **Où suis-je?** et appuyer sur pour confirmer.

### Hors route

#### Remarques sécuritaires importantes

##### ATTENTION

Le système de navigation COMAND peut diriger le conducteur vers un parcours hors route, susceptible d'endommager les pneus, les roues ou le véhicule. Il revient uniquement au conducteur de déterminer si la route est convenable ou pas. La condition et la convenance des parcours hors route risquent de fluctuer selon une variété de facteurs tels que l'heure de la journée, la période de l'année et les conditions météorologiques en cours que le système COMAND ne peut évaluer ni prendre en considération.

#### Guidage routier à une destination non numérisée sur la carte

COMAND peut guider le conducteur vers des destinations dans le secteur couvert par la carte numérique, même si une destination ne se trouve pas sur une route connue du système.

Ces destinations sont indiquées comme étant hors route, et peuvent être entrées à l'aide de la carte, par exemple. Dans ce cas, COMAND guide le conducteur le plus longtemps possible par des annonces et affichages concernant les routes connues du système.

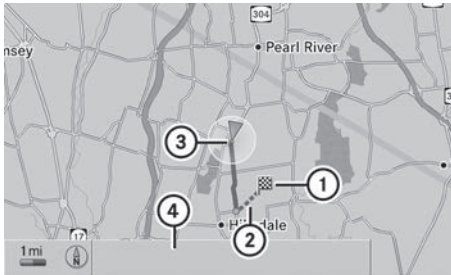

P82.B7-2126-31

Exemple d'affichage: guidage routier vers une destination hors route

- ① Destination hors route
- ② Section de route hors route (ligne bleue pointillée)
- ③ Position actuelle du véhicule (l'extrémité du triangle indique la direction de la course du véhicule)
- ④ Hors route (aucun nom de rue disponible)

Si le véhicule parvient dans un secteur qui n'est pas sur la carte numérisée, l'affichage apparaît alors sur un écran partagé. Du côté droit, une flèche pointe vers la destination hors route ①. Le message «Please follow the arrow on the display» (suivre la flèche) sera émis.

### Guidage routier depuis un emplacement hors route vers une destination

Si la position du véhicule est à l'intérieur du secteur couvert par la carte numérisée, mais qu'aucune information n'est disponible sur cet emplacement, le véhicule est considéré hors route. COMAND est aussi en mesure de vous guider à destination, même à partir d'un emplacement hors route.

Lors du lancement du guidage routier, vous verrez le message **Rue inconnue**, une flèche et la distance jusqu'à destination. La flèche de direction fait voir la boussole pointant vers la destination.

La ligne bleue solide sur la carte commence à la dernière rue où se trouvait le véhicule.

Dès que le véhicule revient sur une route connue du système, le guidage routier se poursuit de la façon habituelle.

### Guidage routier pendant la conduite hors route

En raison des travaux routiers, par exemple, il peut exister des écarts entre les données sur la carte numérisée et le parcours actuel de l'itinéraire.

En pareils cas, le système ne peut temporairement repérer la position du véhicule sur la carte numérique et le véhicule se trouve par conséquent en position hors route.

Dans l'affichage, vous verrez le message **Rue inconnue**, une flèche ainsi que la distance jusqu'à destination. La flèche de direction fait voir la boussole pointant vers la dernière route où le véhicule a circulé.

Dès que le système peut localiser à nouveau la position du véhicule sur la carte, le guidage routier continue de la façon habituelle.

### Guidage routier sur des routes non complètement numérisées

COMAND tente d'éviter les routes qui n'ont pas été complètement numérisées. Si la position ou la destination du véhicule est à un endroit non complètement numérisé, aucun guide routier actif n'a alors lieu. La carte montrera plutôt une ligne brisée le long des routes et la direction visée est montrée avec une flèche. Le message "You will enter an area, where turn-by-turn guidance can not be provided" sera émis. Suivre la flèche sur l'affichage. Lorsque le véhicule quitte ces routes, le guidage routier peut reprendre.

### Messages d'information routière

#### Prérequis

- ❗ Le mode Radio sat décrit ci-dessous requiert l'équipement de radio satellite ainsi qu'un abonnement au service de bulletin de circulation de la radio satellite SIRIUS. Pour plus de détails sur la Radio sat, consulter la section «Radio sat» (> page 239).

COMAND peut recevoir et intégrer des messages sur la circulation par radio satellite

dans le système de navigation. Les rapports sur la circulation et les symboles de cartes sont ensuite visibles dans l'affichage COMAND.

COMAND utilise des données de haute qualité sur la circulation. Néanmoins, il peut exister des écarts entre les rapports de circulation obtenus et la situation réelle sur les routes.

### Activation/désactivation des rapports de circulation

#### COMAND

- **Pour activer:** régler le type d'itinéraire à **Itinéraire dynamique**<sup>7</sup> (▷ page 169).
- **Pour désactiver:** sélectionner le type d'itinéraire **Itinéraire rapide** ou **Itinéraire court** (▷ page 169).

**i** Si le réglage du type d'itinéraire est changé pendant que le guidage routier est actif, COMAND calcule un nouvel itinéraire. Si le réglage est changé pendant que le guidage routier est inactif, COMAND utilise le nouveau réglage pour le guidage routier suivant.

### Rapports de circulation en temps réel

COMAND peut montrer certains incidents de la circulation sur la carte. Ces informations sont indiquées sur la carte, à une échelle variant de 1/16 km à 33 km.

- Régler l'échelle de la carte (▷ page 202).









P82.87-3662-31

- ①② Affichage du symbole pour la section de l'itinéraire concerné.
- ③ Symbole pour l'incident routier.
- ④ Position actuelle du véhicule et direction de la course
- ⑤ Échelle de la carte

**i** COMAND a recours à des symboles correspondants pour mettre en surbrillance tout le tronçon de route concerné, peu importe l'étendue de l'accident. Les symboles sont placés sur le côté de la route touchée par l'incident.

<sup>7</sup> Rapports de circulation non disponibles dans ce pays.



## Symboles pour rapports de circulation en temps réel

Symbole	Description	Rapports de circulation dans l'affichage de la carte
	Avertissement(rouge)	Un avertissement est émis, par exemple, concernant une perte de chargement routier.
	Avertissement (jaune)	Un avertissement est émis, par exemple, concernant des travaux routiers qui ne nuisent pas à la circulation routière.
	Circulation lente	Apparaît au début d'un encombrement de la circulation (vitesse moyenne de 40 à 70 km/h (25 à 45 mi/h) si le guidage routier est actif et que la route traverse une zone encombrée. Les symboles de voiture jaune peuvent apparaître avec ce symbole.
	Embouteillage sur la route	Apparaît au début d'un embouteillage (vitesse moyenne de 10 à 30 km/h (5 à 20 mi/h) si le guidage routier est actif et que la route traverse une zone encombrée. Les symboles de voiture rouge peuvent apparaître avec ce symbole.
	Section bloquée de la route	Apparaît au début d'une zone bloquée si le guidage routier est actif et que la route traverse la zone bloquée. Les symboles XXXX peuvent apparaître avec ce symbole.
Ligne jaune avec flèches	Événements	Blocage routier possible (par ex. travaux routier) Apparaît sur le côté affecté (direction) de la route
Ligne verte avec des flèches	Circulation fluide	Aucun délai Apparaît seulement sur le côté (direction) de la route où la circulation est fluide.
	Circulation lente (circulation dense) (véhicule jaune)	Densité de circulation routière élevée, vitesse moyenne 40 à 72 km/h (25 à 45 mi/h) . Afin d'indiquer le volume de circulation routière, plus d'un symbole doit être affiché.

Symbole	Description	Rapports de circulation dans l'affichage de la carte
	Embouteillage (circulation lente) (voiture rouge)	Densité de circulation routière très élevée, vitesse moyenne 8 à 32 km/h (5 à 20 mi/h).
XXXX	Section de route bloquée	Section de route non disponible. Afin d'indiquer la longueur de la section bloquée, plus d'un symbole doit être affiché.

### Affichage des rapports de circulation en temps réel

COMAND

- Si nécessaire, commuter au mode de navigation et afficher le menu (▷ page 169).
- Sélectionner **Circulation** à la barre du menu du système de navigation en tournant  le contrôleur COMAND et appuyer sur  pour confirmer.

Le message **Aucun message circulation** sera affiché:

Ce qui signifie que:

- aucun rapport de circulation n'a encore été reçu.
- aucun rapport de circulation n'est disponible.
- **Pour annuler la recherche:** sélectionner **Annuler**.
- **Pour fermer la fenêtre de message:** sélectionner **OK**.

En cas de rapports sur la circulation, une liste sera affichée.

Le contenu de cette liste varie selon que le guidage routier est actif ou non.

### Liste des rapports de circulation

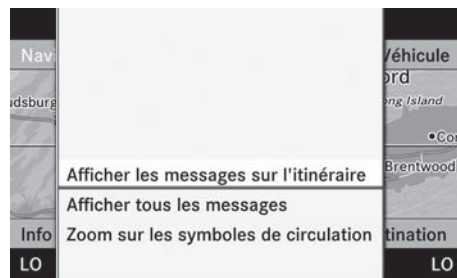

P82.87-5602-31

- **Pour afficher la liste des rapports de circulation:** sélectionner **Afficher tous les messages** en tournant  le contrôleur COMAND et appuyer sur  pour confirmer.

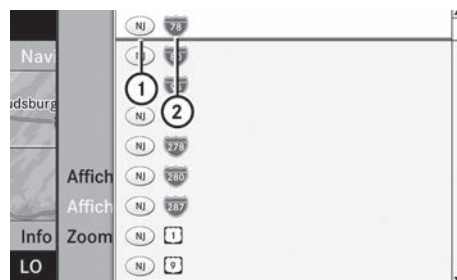

La liste montre toutes les routes, secteurs ou régions pour lesquels des rapports de circulation sont disponibles.



P82.87-5607-31



- ① Reconnaissance d'état ou de province
- ② Route concernée

**i** Un rapport de circulation peut référer à un secteur ou une région, par ex. si la visibilité est réduite en raison du brouillard.

- ▶ **Pour lire un rapport de circulation:** sélectionner une route, un secteur ou une région.
- ▶ **Pour afficher un rapport de circulation:** sélectionner une route, un secteur ou une région et appuyer sur  pour confirmer. Un exemple de rapport de circulation est fourni ci-dessous.
- ▶ **Pour quitter la liste:** faire glisser  au contrôleur COMAND à une ou plusieurs reprises.

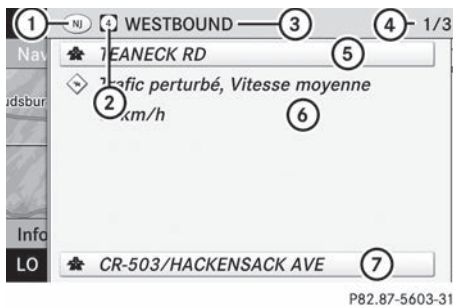
#### Exemple: rapport de circulation



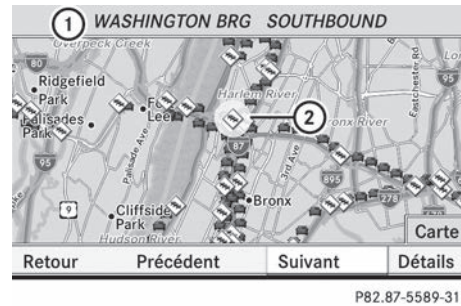

- ① Code du pays
  - ② Route, secteur ou région concerné par les rapports de circulation
  - ③ Direction
  - ④ Messages 1 à 8 pour la route concernée
  - ⑤ Dernière sortie/intersection avant le début de la section de route concernée
  - ⑥ Rapport texte
  - ⑦ Première sortie/intersection après la fin de la section de route concernée
- ▶ **Pour faire défiler un rapport ou accéder au rapport suivant:** tourner  le contrôleur COMAND.
  - ▶ **Pour revenir à la liste des messages:** appuyer sur  ou faire glisser  le contrôleur COMAND.

#### Affichage de l'information sur les symboles de circulation:



Affichage d'un exemple:

- ① Section de route concernée
- ② Symbole pour un événement

- ▶ **Pour afficher l'événement suivant/précédent:** sélectionner **Suivant** ou **Précédent** (si disponible) et appuyer sur  pour confirmer.
- ▶ **Pour afficher une vue détaillée:** sélectionner **Détails** et appuyer sur  pour confirmer.
- ▶ **Pour faire défiler la carte:** sélectionner **Carte** et appuyer sur  pour confirmer. La carte peut être déplacée (▷ page 178) afin de permettre l'affichage des rapports de circulation.

#### Mémoire des destinations

##### Adresse à domicile (adresse personnelle)

##### Entrée de l'adresse personnelle via l'entrée d'adresse

- ▶ Entrer l'adresse personnelle comme destination, par ex. comme localité, rue et numéro de rue (▷ page 170). Ensuite, sauvegarder l'adresse personnelle sans lancer le guidage routier (▷ page 174).





### Utilisation d'une entrée du carnet d'adresses comme adresse personnelle

#### ► Pour activer le mode navigation:

appuyer une ou deux fois sur le bouton de fonction .

#### ► Pour afficher le menu: appuyer sur le contrôleur COMAND .



► Sélectionner **Destination** à la barre du menu du système de navigation en tournant  le contrôleur COMAND et appuyer sur  pour confirmer.

► Sélectionner **Mémoire** et appuyer sur  pour confirmer.

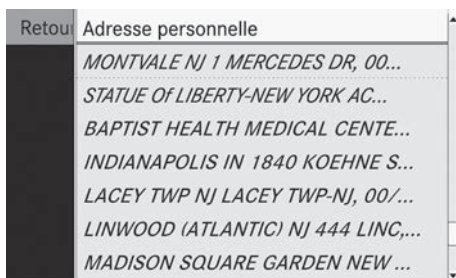
► Faire glisser  le contrôleur COMAND à plusieurs reprises, jusqu'à ce que la liste de la mémoire des destinations paraisse comme liste de sélection.



P82.87-5409-31

► Sélectionner **Adresse personnelle**, en tournant  le contrôleur COMAND et appuyer sur  pour confirmer.

**i** Si aucun caractère n'a encore été entré, l'entrée **Adresse personnelle** est automatiquement mise en surbrillance dans la liste de sélection.

Si aucune adresse personnelle n'a encore été sauvegardée, il est possible d'assigner une entrée au carnet d'adresses. Si une adresse personnelle existe déjà, elle est affichée et peut être modifiée.

**i** Si **Nouvelle entrée** est sélectionné, on vous offre aussi l'option d'entrée d'adresse personnelle pour la première fois. Ensuite,

sauvegarder l'adresse personnelle sans lancer le guidage routier.

► **Pour entrer l'adresse personnelle la première fois:** sélectionner **Assigner l'entrée du carnet d'adresses** et appuyer sur  pour confirmer.

► Sélectionner **Domicile** ou **Bureau** et appuyer sur  pour confirmer.

► **Pour modifier l'adresse personnelle:** sélectionner **Changer** et appuyer sur  pour confirmer.

► Sélectionner **Assigner entrée à carnet d'adresses** et appuyer sur  pour confirmer.

**i** Si **Nouvelle entrée** est sélectionné, on vous offre aussi l'option de changer l'adresse personnelle en entrant une adresse. Ensuite, sauvegarder l'adresse personnelle sans lancer le guidage routier

► Sélectionner **Domicile** ou **Bureau** et appuyer sur  pour confirmer. Dans les deux cas, le carnet d'adresses sera visible avec la barre de caractères ou comme liste de sélection.

► **Pour sélectionner une entrée du carnet d'adresses:** procéder tel que décrit dans la section «Recherche d'une entrée du carnet d'adresses» (> page 226).

► **Pour confirmer la sélection:** appuyer sur  le contrôleur COMAND.

Si aucune adresse personnelle n'a été sauvegardée, COMAND sauvegarde l'entrée. Un message est affiché suivi du menu des adresses avec l'adresse sélectionnée. **Lancer** est automatiquement mis en surbrillance.

Si une adresse personnelle a déjà été sauvegardée, un message-guide demandera si l'entrée **Adresse personnelle** doit être écrasée.

- ▶ Sélectionner **Oui** ou **Non** et appuyer sur  pour confirmer.  
En sélectionnant **Oui**, COMAND écrase la destination. Un message est affiché suivi du menu des adresses avec l'adresse sélectionnée. **Lancer** est automatiquement mis en surbrillance.  
Si **Non** est sélectionné, la liste réapparaîtra.

### Sélection d'une adresse personnelle pour le guidage routier



- ▶ Procéder tel que décrit dans la section «Entrée d'une destination depuis la mémoire des destinations» (▷ page 176).

### Sauvegarde d'une destination dans la mémoire des destinations





#### Remarque

Cette fonction permet également de sauvegarder la destination dans le carnet d'adresses.

#### Après l'entrée de destination

- ▶ La destination a été entrée et elle est indiquée dans le menu d'entrée d'adresse (▷ page 173).
- ▶ Sélectionner **Enregistrer** en faisant glisser  et en tournant  le contrôleur COMAND et appuyer sur  pour confirmer.  
Les options de sauvegarde peuvent maintenant être sélectionnées.





#### Pendant le guidage routier



- ▶ **Pour afficher le menu:** appuyer sur le contrôleur COMAND .
- ▶ Sélectionner **Destination** à la barre du menu du système de navigation en tournant  le contrôleur COMAND et appuyer sur  pour confirmer.
- ▶ Sélectionner **Enregistrer destination** et appuyer sur  pour confirmer.  
Les options de sauvegarde peuvent maintenant être sélectionnées.

### Dans la liste des destinations précédentes

- ▶ **Pour afficher le menu:** appuyer sur le contrôleur COMAND .
- ▶ Sélectionner **Destination** à la barre du menu du système de navigation en tournant  le contrôleur COMAND et appuyer sur  pour confirmer.
- ▶ Sélectionner **Dernières destinations** et appuyer sur  pour confirmer.  
La liste des dernières destinations paraît.
- ▶ Sélectionner une destination en tournant  le contrôleur COMAND et appuyer sur  pour confirmer.  
L'adresse de destination est affichée.
- ▶ Sélectionner **Enregistrer** et appuyer sur  pour confirmer.  
Les options de sauvegarde peuvent maintenant être sélectionnées.



### Sélection des options de sauvegarde:

- ▶ **Pour enregistrer la destination sans un nom:** sélectionner **Enreg. sans nom.** et appuyer sur  pour confirmer.  
COMAND sauvegarde la destination dans la mémoire des destinations et utilise l'adresse comme nom de destination.
- ▶ **Pour enregistrer la destination comme adresse personnelle:** sélectionner **Enreg. comme adresse pers.** et appuyer sur  pour confirmer.  
COMAND sauvegarde la destination dans la mémoire des destinations comme **Adresse personnelle**. Si l'entrée contient déjà des données de navigation (symbole ) , un message guide demandera si l'entrée doit être écrasée.
- ▶ Sélectionner **Oui** ou **Non** et appuyer sur  pour confirmer.  
En sélectionnant **Oui**, l'entrée est supprimée. En sélectionnant **Non**, le processus sera interrompu.

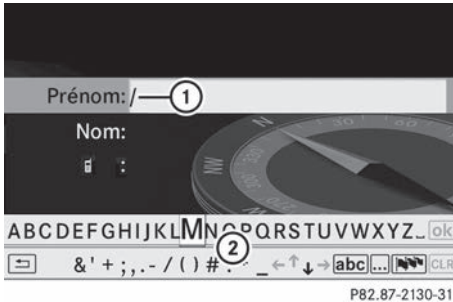
- **Pour enregistrer la destination avec un nom:** sélectionner **Enreg. avec nom.** et appuyer sur  pour confirmer.
- Sélectionner une catégorie, par ex. **Adresse pers.**, et appuyer sur  pour confirmer.  
Le menu d'entrée avec les champs de données et la barre de caractères s'affiche.





Exemple d'affichage: enregistrement d'une destination avec un nom

- ① Champ de données sélectionné avec le curseur
- ② Barre de caractères
- Procéder tel que décrit dans la section «Entrée des caractères à l'aide de la barre de caractères» à la section «Entrée des caractères en mode navigation (entrée d'une localité)» (▷ page 170).
- Ensuite, sélectionner  et appuyer sur  pour confirmer.  
COMAND sauvegarde la destination sous le nom entré.

### Assignation d'une destination à une entrée du carnet d'adresses

Une adresse avec les données complètes et convenant à la navigation peut être assignée à une entrée du carnet d'adresses déjà existante. Le guidage routier peut ensuite être lancé vers cette adresse, directement à partir du carnet d'adresses (▷ page 229).





- Sélectionner **Assigner entrée à carnet d'adresses** et appuyer sur  pour confirmer.





- Sélectionner une catégorie, par ex. **Adresse pers.**, et appuyer sur  pour confirmer.  
Le carnet d'adresses sera affiché soit avec la barre de caractères ou comme une liste de sélection.

- **Pour sélectionner une entrée du carnet d'adresses:** procéder tel que décrit dans la section «Recherche d'une entrée du carnet d'adresses» (▷ page 226).  
Si l'entrée sélectionnée dans le carnet d'adresses ne comporte pas encore de données d'adresse de navigation, COMAND sauvegarde les données.  
Si l'entrée sélectionnée dans le carnet d'adresses contient déjà des données d'adresse de navigation, un message-guide apparaît et il faudra confirmer si l'entrée doit être écrasée ou pas.

- Sélectionner **Oui** ou **Non** et appuyer sur  pour confirmer.  
En sélectionnant **Oui**, COMAND sauvegarde les données.

### Suppression d'une destination ou de l'adresse personnelle de la mémoire des destinations

- **Pour activer le mode navigation:** appuyer une ou deux fois sur le bouton de fonction .
- **Pour afficher le menu:** appuyer sur le contrôleur COMAND .
- Sélectionner **Destination** à la barre du menu du système de navigation en tournant  le contrôleur COMAND et appuyer sur  pour confirmer.
- Sélectionner **Mémoire** et appuyer sur  pour confirmer.  
La liste des mémoires de destination sera affichée soit avec la barre de caractères (1re option) ou comme liste de sélection (2e option).

- ▶ **1re option: liste des mémoires de destination avec la barre de caractères:** procéder tel que décrit à la section «Entrée des caractères à l'aide de la barre de caractères» (> page 145).
  - ▶ **2e option: liste des mémoires de destination comme liste de sélection:** sélectionner une destination en tournant  le contrôleur COMAND et appuyer sur  pour confirmer.  
Les données d'adresse de l'entrée sélectionnée seront affichées.
  - ▶ Sélectionner **Effacer** et appuyer sur  pour confirmer.  
Un message-guide paraît, demandant à l'utilisateur s'il désire supprimer la destination.
  - ▶ Sélectionner **Oui** ou **Non** et appuyer sur  pour confirmer.  
Si **Oui** est sélectionné, COMAND supprime la destination. Un message sera affiché à cet effet.  
En sélectionnant **Non**, le processus sera interrompu.
- i** Si les données de l'adresse de navigation pour la destination à supprimer sont aussi assignées à une entrée du carnet d'adresses, COMAND supprimera aussi les données à cet endroit. Si l'entrée du carnet d'adresses correspondante ne contient pas d'autres données, comme des numéros de téléphone, COMAND supprime l'entrée complète du carnet d'adresses.

## Dernières destinations

### Introduction



COMAND sauvegarde automatiquement les destinations précédentes utilisées pour le calcul de l'itinéraire. Si la mémoire est pleine, COMAND supprime la destination la plus ancienne. Il est aussi possible de sauvegarder une destination choisie dans la liste des destinations précédentes, dans la mémoire des

destinations. Elle sera sauvegardée de façon permanente.

### Sauvegarde d'une destination dans la mémoire des destinations

- ▶ Procéder tel que décrit dans la section «Dans la liste des destinations précédentes» (> page 199).



### Sauvegarde de la position du véhicule dans la liste des dernières destinations

- ▶ **Pour activer le mode navigation:** appuyer une ou deux fois sur la bouton de fonction .
- ▶ **Pour afficher le menu:** appuyer sur le contrôleur COMAND .
- ▶ Sélectionner **Position** à la barre du menu du système de navigation en tournant le contrôleur COMAND  et appuyer sur  pour confirmer.
- ▶ Sélectionner **Enregistrer position véhicule** et appuyer sur  pour confirmer.  
COMAND sauvegarde la position actuelle du véhicule comme destination dans la mémoire des destinations précédentes.

### Sauvegarde de la position du réticule dans la liste des destinations précédentes



#### Guidage routier non actif

Un réticule paraît sur la carte, si elle a été déplacée manuellement. La position du réticule peut être sauvegardée comme destination dans la liste des destinations précédentes.

- ▶ **Pour afficher le menu:** appuyer sur le contrôleur COMAND .
- ▶ Sélectionner **Position** à la barre du menu du système de navigation en tournant le contrôleur COMAND  et appuyer sur  pour confirmer.

- ▶ Sélectionner **Enregistrer position réticule** et appuyer sur  pour confirmer.

#### Le guidage routier est actif

- ▶ Sélectionner **Destination** à la barre du menu du système de navigation en tournant  le contrôleur COMAND et appuyer sur  pour confirmer.
- ▶ Sélectionner **Enregistrer destination** et appuyer sur  pour confirmer

## COMAND

### Suppression de l'une des destinations précédentes







- ▶ **Pour activer le mode navigation:** appuyer une ou deux fois sur la bouton de fonction .
- ▶ **Pour afficher le menu:** appuyer sur le contrôleur COMAND .
- ▶ Sélectionner **Destination** à la barre du menu du système de navigation en tournant  le contrôleur COMAND et appuyer sur  pour confirmer.
- ▶ Sélectionner **Dernières destinations** et appuyer sur  pour confirmer. La liste des dernières destinations paraît.
- ▶ Sélectionner la destination désirée et appuyer sur  pour confirmer. L'adresse de destination apparaît.
- ▶ Sélectionner **Effacer** et appuyer sur  pour confirmer. Un message-guide s'affiche, demandant si l'entrée doit être supprimée.
- ▶ Sélectionner **Oui** ou **Non** et appuyer sur  pour confirmer. En sélectionnant **Oui**, l'entrée est supprimée. En sélectionnant **Non**, le processus sera interrompu.

### Utilisation et réglage de la carte

#### Remarque

Les logos des sociétés affichés sur la carte sont des marques de commerce des sociétés concernées et sont utilisés dans le but de situer ces sociétés. L'utilisation de ces logos sur la carte ne représente pas une approbation, un appui ou une publicité de ces sociétés pour le système de navigation.

#### Réglage de l'échelle de la carte

- ▶ **Pour masquer le menu:** faire glisser   le contrôleur COMAND et lorsque le choix au menu **Plein écran** est affiché, appuyer sur .
- ▶ **Pour rappeler la barre d'échelle:** dès que  le contrôleur COMAND est tourné, la barre de l'échelle  paraît.
- ▶ Tourner  jusqu'à ce que l'échelle requise de la carte soit réglée.

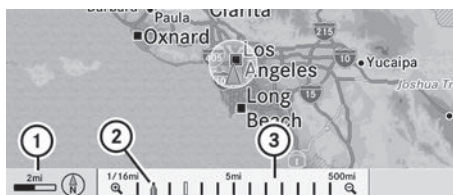



- ① Régler l'échelle de la carte comme un nombre avec unités
- ② L'échelle actuellement réglée de la carte est indiquée par l'aiguille sur la barre de l'échelle
- ③ Barre de l'échelle







L'unité de mesure  dans l'affichage COMAND dépend de la sélection faite dans le combiné d'instruments.

#### Déplacement de la carte

##### Affichage du réticule

- ▶ **Pour masquer le menu:** faire glisser   le contrôleur COMAND et lorsque le choix

au menu **Plein écran** est affiché, appuyer sur .

- **Pour déplacer la carte:** faire glisser  ,   ou   le contrôleur COMAND. Un réticule apparaît sur la carte. En bougeant, la carte se déplace dans la direction correspondante sous le réticule.



P82.86-9977-31

Carte avec réticule

- ① Position actuelle du véhicule
- ② Réticule
- ③ Détails de la position du réticule
- ④ Échelle de la carte sélectionnée

L'affichage ③ peut être le nom d'une rue, par exemple, pourvu que la carte numérique contienne les données requises. Ou il affiche la position géo-coordonnée des réticules si l'affichage **Géo-coordonnées** est activé (▷ page 206).

### Masquage du réticule et centrage de la carte sur la position du véhicule ou de la destination

- Appuyer sur le bouton de retour en arrière .









Le réticule disparaît et la carte est réglée sur la position du véhicule.

ou

- Régler la carte à la position du véhicule, voir les explications ci-dessous.







### Réglage de la carte à la position du véhicule, de l'arrêt en cours de route ou de la position à destination

#### Centrage de la carte sur la position du véhicule

- **Pour afficher le menu:** appuyer sur le contrôleur COMAND .
- Sélectionner **Position** à la barre du menu du système de navigation en faisant glisser   et en tournant le contrôleur COMAND   et appuyer sur  pour confirmer.
- Sélectionner **Carte position véhicule** et appuyer sur  pour confirmer ou, si le réticule est affiché, appuyer sur le bouton  de retour en arrière. Ceci masque les réticules.







#### Centrage sur un arrêt en cours de route

Cette fonction exige qu'un itinéraire vers un arrêt en cours de route a été calculé.

- **Pour afficher le menu:** appuyer sur le contrôleur COMAND .
- Sélectionner **Position** à la barre du menu du système de navigation en faisant glisser   et en tournant le contrôleur COMAND   et appuyer sur  pour confirmer.
- Sélectionner **Carte arrêt en cours de route** et appuyer sur  pour confirmer. Le réticule est centré sur la destination.

#### Centrage sur la destination

Cette fonction exige qu'un itinéraire vers une destination a été calculé.

- **Pour afficher le menu:** appuyer sur le contrôleur COMAND .
- Sélectionner **Position** à la barre du menu du système de navigation en faisant glisser   et en tournant le contrôleur COMAND   et appuyer sur  pour confirmer.
- Sélectionner **Carte destination** et appuyer sur  pour confirmer. Le réticule est centré sur la destination.

## Affichage de la carte

### Réglage de l'orientation de la carte

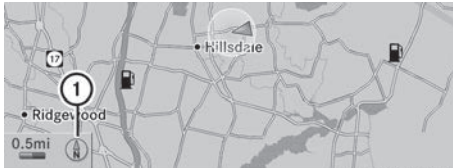

P82.86-9978-31

Orientation de la carte

① Orientation actuelle de la carte

Les modes d'affichage suivants sont possibles:

- Orientation Nord (la vue de la carte est affichée de sorte que le Nord est toujours en haut).
- Orientation dans le sens du trajet (la carte est présentée afin que la direction du trajet soit toujours vers le haut; le point orange du symbole pointe vers le nord).
- Vue d'avion (la carte est présentée afin que la direction du trajet soit toujours vers le haut, la projection de la carte reproduit la courbe de la Terre et le point orange du symbole pointe vers le nord).
- Carte 3 D (la carte est affichée en direction de la course avec dénivellation et représentation graphique du terrain. Le point orange du symbole pointe vers le nord).

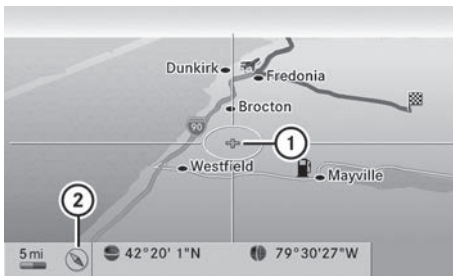

P82.86-9979-31

Exemple d'affichage: Vue d'avion

- ① Position actuelle du réticule  
② Orientation actuelle de la carte

- ▶ **Pour afficher le menu:** appuyer sur le contrôleur COMAND .
- ▶ Sélectionner **Navi** dans la barre de fonction principale en faisant glisser et tourner le contrôleur COMAND et appuyer sur pour confirmer.
- ▶ Sélectionner **Orientation de la carte** et appuyer sur pour confirmer. Un point indique le réglage actuel.

Mode	
Orientation de la carte	Orientation Nord
Symboles destinations spéciales	• Sens de la marche
Informations texte sur la carte	Vue d'avion
<input type="checkbox"/> Rappel de limitation de vitesse	Carte 3D
<input checked="" type="checkbox"/> Carte topographique	
<input checked="" type="checkbox"/> Villes en 3D	
<input type="checkbox"/> Informations autoroutes	
<input checked="" type="checkbox"/> Lecture automatique des infos	

P82.87-5568-31

- ▶ Sélectionner **Orientation Nord, Sens de la marche, Vue d'avion** ou **Carte 3D** en tournant le contrôleur COMAND et appuyer sur pour confirmer.
- ▶ **Pour quitter le menu:** faire glisser le contrôleur COMAND. L'orientation de la carte change en conséquence.

### Réglage des symboles des destinations spéciales sur la carte

Il est possible de régler les destinations spéciales que vous désirez afficher comme symboles sur la carte. Ces destinations comportent les stations-service, hôtels, cinémas ou restaurants, par exemple.





Les réglages suivants sont possibles:

- **Symboles standard**  
L'affichage des symboles est déterminé par les réglages usine.
- **Symboles personnels**

Vous pouvez déterminer ces symboles vous-même.

- **Sans symboles**

La carte ne montre aucun symbole.

- ▶ **Pour afficher le menu:** appuyer sur le contrôleur COMAND .
- ▶ Sélectionner **Navi** dans la barre de fonction principale en faisant glisser  et tourner  le contrôleur COMAND et appuyer sur  pour confirmer.
- ▶ Sélectionner **Destination spéciale - symboles sur la carte** et appuyer sur  pour confirmer.
- ▶ Sélectionner **Symboles standard**, **Symboles personnels** ou **Sans symbole**. Si **Symboles personnels** est sélectionné, la liste des destinations spéciales apparaît.

- ▶ **Pour activer/désactiver l'affichage des symboles:** sélectionner une destination spéciale en tournant  le contrôleur COMAND et appuyer sur  pour confirmer.

Selon l'état précédent des symboles, ils seront soit affichés  ou cachés . Les affichages de symboles peuvent être activés pour plus d'une destination spéciale.

- ① La liste montre tous les symboles de tous les pays compris sur la carte numérique. Cependant, les destinations spéciales de tous les pays ne sont pas toutes disponibles. Par conséquent, certains symboles de destinations spéciales peuvent ne pas être affichés sur la carte, même si l'affichage du symbole est en fonction.



- ▶ **Pour quitter le menu:** appuyer sur le bouton de retour en arrière .

### Information sur la carte dans l'affichage





#### Affichage de l'information texte

Pendant le guidage routier, une information sur la carte peut être affichée au bas de l'écran.

- ▶ **Pour afficher le menu:** appuyer sur le contrôleur COMAND .

- ▶ Sélectionner **Navi** dans la barre de fonction principale en faisant glisser  et tourner  le contrôleur COMAND et appuyer sur  pour confirmer.

La zone principale est active:

- ▶ Sélectionner **Navi** à nouveau et appuyer sur  pour confirmer. Le menu de navigation s'ouvre.
- ▶ Sélectionner **Info texte sur carte** et appuyer sur  pour confirmer. Un point  indique le réglage actuel.
- ▶ Sélectionner **Heure d'arrivée/Distance, Rue actuelle, Geo-Coordonnées** ou **Aucun** et appuyer sur  pour confirmer.
- ▶ **Pour quitter le menu:** faire glisser  le contrôleur COMAND.

#### Heure d'arrivée/Distance jusqu'à destination

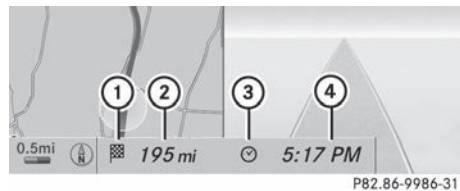

Affichage Heure d'arrivée/distance en fonction

- ① Symbole pour destination
- ② Distance jusqu'à destination
- ③ Symbole pour l'heure estimée de l'arrivée
- ④ Heure estimée de l'arrivée

Cet affichage devient visible uniquement pendant le guidage routier. Pendant le défilement de la carte (▷ page 202), des données additionnelles seront fournies, par ex. noms de rues, selon la position du réticule, si la carte numérique reconnaît ces données.



### Affichage routier



P82.86-9987-31

Affichage routier actif

- ① Noms et numéros de rues, par ex. pour les autoroutes

### Affichage des coordonnées géographiques



P82.86-9988-31

Affichage des coordonnées géographiques actif

- ① Hauteur actuelle (arrondie) au-dessus du niveau de la mer
- ② Position actuelle du véhicule: coordonnées de latitude
- ③ Position actuelle du véhicule: coordonnées de longitude
- ④ Nombre de satellites GPS utilisés actuellement.

La réception GPS doit être suffisante pour tous les affichages. Le cas contraire, l'affichage sera ombragé. L'affichage de la hauteur ① peut varier de la valeur actuelle, parce que le système de navigation a recours à des signaux GPS pour le calcul.

Lors du défilement sur la carte (▷ page 202), les coordonnées géographiques de la position du réticule seront visibles. L'affichage de la hauteur ① et du nombre de satellites employés ④ ne sont pas fournis.

### Option du menu «Aucun»

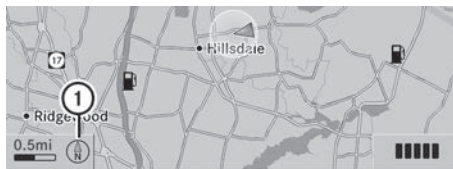

P82.87-3775-31

Affichage hors fonction



- ① Orientation actuelle de la carte
- i** Dans la fonction «Déplacer carte», d'autres données seront visibles selon la position des réticules, par exemple le nom d'une rue, si la carte numérique contient cette donnée.

### Activation/désactivation de la carte topographique

La carte topographique utilise différentes couleurs pour représenter l'altitude. La principale couleur reflète généralement la végétation dominante de la topographie ou la couleur perçue du terrain, vue des airs par exemple:

- vert pour les basses terres
- jaune ou brun pour les collines
- gris ou blanc pour les montagnes

► **Pour afficher le menu:** appuyer sur le contrôleur COMAND .

► Sélectionner **Navi** dans la barre de fonction principale en faisant glisser  et tourner  le contrôleur COMAND et appuyer sur  pour confirmer.

► Sélectionner **Carte topographique** et confirmer avec .

Selon l'état préalable, l'option commutera à marche  ou à arrêt .





### Activation/désactivation du modèle de localité

Lorsque le modèle de localité est en fonction, la carte montre les édifices en modèles 3D.

**i** Le modèle de localité n'est montré qu'en orientation 3D de la carte.

Il est disponible pour les échelles de carte de 50 m et 100 m.

Les données requises pour l'affichage des édifices ne sont pas disponibles pour toutes les villes.



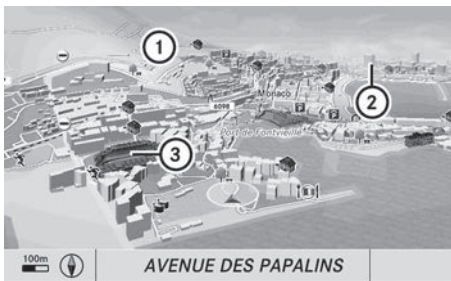

- ▶ **Pour afficher le menu:** appuyer sur le contrôleur COMAND .
- ▶ Sélectionner **Navi** dans la barre de fonction principale en faisant glisser  et tourner  le contrôleur COMAND et appuyer sur  pour confirmer.
- ▶ Sélectionner **Localité (3D)** et appuyer sur  pour confirmer. Selon l'état préalable, l'option commutera à marche  ou à arrêt .



P82.87-3217-31

- ① Collines
- ② Édifices
- ③ Édifices importants







### Affichage de la version des données de la carte

- ▶ **Pour afficher le menu:** appuyer sur le contrôleur COMAND .
- ▶ Sélectionner **Navi** dans la barre de fonction principale en faisant glisser  et tourner  le contrôleur COMAND et appuyer sur  pour confirmer.

- ▶ Sélectionner **Version de la carte** et appuyer sur  pour confirmer. Le numéro de version de la carte est affiché. Des renseignements au sujet des nouvelles versions de logiciels de cartes sont disponibles auprès de tout Concessionnaire Mercedes-Benz agréé.

### Informations de circulation sur la carte

Avec un abonnement au service de rapports de circulation de la radio satellite SIRIUS XM, l'information sur la circulation routière peut être affichée sur la carte. Trois catégories peuvent être sélectionnées pour l'affichage.

- ▶ **Pour activer/désactiver les affichages:** appuyer sur  le contrôleur COMAND pour montrer le menu.
- ▶ Sélectionner **Navi** dans la barre de fonction principale en faisant glisser  et tourner  le contrôleur COMAND et appuyer sur  pour confirmer.
- ▶ Sélectionner **Info trafic sur carte** et appuyer sur  pour confirmer.
- ▶ Sélectionner une catégorie et appuyer sur  pour confirmer. Selon l'état préalable, l'option commutera à marche  ou à arrêt .

Mode	
Orientations de la carte	
Symboles dest. spéciales	
Infos trafic sur la carte	<input checked="" type="checkbox"/> Événements
Informations texte sur la	<input checked="" type="checkbox"/> Fluidité du trafic
<input checked="" type="checkbox"/> Carte topographique	<input type="checkbox"/> Trafic fluide
<input checked="" type="checkbox"/> Informations autoroutes	
<input checked="" type="checkbox"/> Lecture automatique des	

P82.87-3771-31

### • Événements de la circulation

Les sections de route sont marquées par une ligne jaune avec flèches.

Les messages d'avertissement ou les incidents de la circulation sont représentés sur la carte par des symboles appropriés ou

des flèches jaunes et rouges. Explication des symboles (▷ page 194).

#### • Vitesse et circulation

Les sections de routes sont représentées par des symboles automobiles jaunes ou rouges.

Flèches vertes: circulation fluide

Symboles de voiture jaune: circulation encombrée, vitesse moyenne entre 40 - 70 km/h (25 - 45 mi/h)

Symboles de voiture rouge: circulation encombrée, vitesse moyenne entre 8 - 30 km/h (5 - 20 mi/h)

#### • Circulation fluide

Les sections de route sont marquées par une ligne verte avec flèches.



### Autres possibilités de réglage

#### Informations autoroutes

Lorsque vous roulez sur autoroute, vous pouvez afficher les prochaines stations-service, aires de repos, etc. sur la moitié droite du visuel. Leur éloignement apparaît également sur la moitié droite du visuel.

► **Activation du mode Navigation:** appuyez 1 ou 2 fois sur la touche de fonction .

► **Affichage du menu:** appuyez sur le sélecteur COMAND .

► Poussez  et tournez  le sélecteur COMAND pour sélectionner **Navi** sur la ligne des fonctions principales, puis appuyez dessus  pour confirmer.

► Sélectionnez **Informations autoroutes** et appuyez sur le sélecteur  pour confirmer.



En fonction de l'état précédent, l'option est activée  ou désactivée .

### Service SIRIUS XM

#### Affichage des informations relatives au service SIRIUS XM

Vous pouvez afficher les informations relatives au service SIRIUS XM.

► **Affichage du menu:** appuyez sur le sélecteur COMAND .

► Poussez  et tournez  le sélecteur COMAND pour sélectionner **Navi** sur la ligne des fonctions principales, puis appuyez dessus  pour confirmer.

► Sélectionnez **Service SIRIUS** et appuyez sur le sélecteur  pour confirmer.

#### Inscription au service de messages d'information routière de SIRIUS XM

► Contactez le fournisseur de messages d'information routière au numéro de téléphone indiqué.

**i** Vous pouvez également activer le service satellite en ligne. Pour ce faire, consultez le site Internet de SIRIUS XM Radio **<http://www.sirius.com>** (pour les Etats-Unis) ou **<http://www.siriuscanada.com>** (pour le Canada).

Une fois la communication établie :

► Suivez les instructions du standardiste. Le processus d'activation peut durer jusqu'à 10 minutes.

Si les frais d'inscription n'étaient pas compris dans le prix d'achat du système, vous avez besoin de votre numéro de carte de crédit pour activer votre compte.





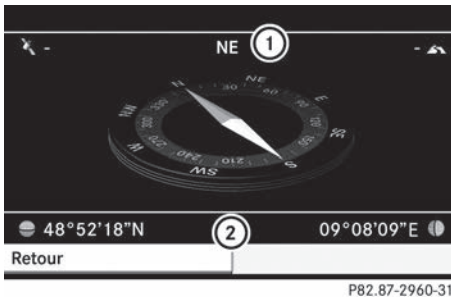



#### Fonction Boussole

Vous pouvez afficher la direction géographique actuelle (vers laquelle pointe la partie avant du véhicule).



- ① Direction à vol d'oiseau actuelle
- ② Coordonnées géographiques

Dans la vue Boussole, vous pouvez par exemple afficher la direction de marche, l'altitude et les coordonnées de la position actuelle du véhicule.

- ▶ **Activation du mode Navigation:** appuyez 1 ou 2 fois sur la touche de fonction .
- ▶ **Affichage du menu:** appuyez sur le sélecteur COMAND .
- ▶ Poussez  et tournez  le sélecteur COMAND pour sélectionner **Position** dans la barre de menus Navigation, puis appuyez dessus  pour confirmer.
- ▶ Sélectionnez **Boussole** et appuyez sur le sélecteur  pour confirmer.
- ▶ **Sortie de l'affichage:** appuyez sur le sélecteur  pour confirmer **Retour** ou sur la touche .

### Installation d'un nouveau logiciel de cartes

#### Données cartographiques numériques

Les données du logiciel de cartes deviennent obsolètes de la même manière que les cartes routières conventionnelles. Vous ne pourrez bénéficier d'un guidage optimal qu'avec des données cartographiques à jour.

Pour tout renseignement sur les nouvelles versions de logiciel de cartes, adressez-vous à un point de service Mercedes-Benz.

Vous pouvez lui confier la mise à jour du logiciel de cartes par l'intermédiaire d'un DVD ou procéder vous-même à l'actualisation.

#### Processus de mise à jour







##### ATTENTION

Ne laissez jamais tourner le moteur dans un local fermé. Les gaz d'échappement contiennent du monoxyde de carbone qui est un gaz toxique. L'inhalation des gaz d'échappement est dangereuse pour la santé. Elle peut entraîner une perte de connaissance, voire la mort.

Le processus de mise à jour peut durer très longtemps (plus d'une heure), en fonction de la taille de la carte numérique. Pendant ce temps, vous ne pouvez que passer en mode Radio ou prendre un appel. La mise à jour s'effectue plus rapidement lorsque le véhicule est à l'arrêt que lorsqu'il roule.

Si la batterie de démarrage n'est plus suffisamment chargée, il peut arriver que le système COMAND interrompe automatiquement le processus d'installation. Cela permet de ménager la batterie. Dans ce cas, relancez la mise à jour après avoir mis le moteur en marche.

#### Affichage des informations relatives à la version des cartes utilisées

- ▶ **Activation du mode Navigation:** appuyez 1 ou 2 fois sur la touche de fonction .
- ▶ **Affichage du menu:** appuyez sur le sélecteur COMAND .
- ▶ Poussez  et tournez  le sélecteur COMAND pour sélectionner **Navi** sur la ligne des fonctions principales, puis appuyez dessus  pour confirmer.
- ▶ Sélectionnez **Version des cartes** et appuyez sur le sélecteur  pour confirmer.

#### Remarques sur la manipulation des DVD

- Tenez les DVD uniquement par les bords.
- Pour éviter les problèmes de lecture, manipulez les DVD avec précaution.

- Évitez les rayures, les traces de doigt et la poussière sur les DVD.
- Pour nettoyer les DVD, utilisez un chiffon de nettoyage du commerce. Essuyez-les toujours de l'intérieur vers l'extérieur, sans effectuer de mouvement circulaire.
- Rangez les DVD dans leur boîte après utilisation.
- Protégez les DVD de la chaleur et ne les laissez pas en plein soleil.

### Protection contre la copie du logiciel de cartes

Le logiciel de cartes pour le système COMAND est payant. Le logiciel de cartes ne peut être utilisé qu'avec un code d'activation valable pour un seul véhicule et n'est pas transférable. Pour obtenir votre code d'activation à 6 chiffres, adressez-vous à un point de service Mercedes-Benz. Si vous avez perdu votre code d'activation, adressez-vous à un point de service Mercedes-Benz. Si le système COMAND refuse le code qui vous a été fourni, adressez-vous également à un point de service Mercedes-Benz.

Le véhicule est livré d'usine avec un logiciel de cartes. En fonction du pays de destination, le logiciel de cartes correspondant à votre région est préinstallé ou fourni sous forme de DVD. Vous n'avez pas besoin de code d'activation pour le logiciel de cartes fourni avec le véhicule.

Vous n'avez pas non plus besoin d'entrer un code d'activation lorsque vous réinstallez un logiciel de cartes qui était déjà installé.

### Processus d'installation

- ▶ Chargez le DVD du logiciel de cartes dans le lecteur de DVD (▷ page 243).

Le système COMAND contrôle le DVD et affiche un message correspondant.

### Le logiciel de cartes n'est pas adapté au système de navigation

Un message vous indique que l'installation du logiciel de cartes est impossible.

- ▶ **Confirmation du message :** appuyez sur le sélecteur .

Le système COMAND éjecte le DVD.

- ▶ Retirez le DVD de la fente.
- ▶ Chargez un DVD adapté au système de navigation du véhicule.

### Le logiciel de cartes n'est pas adapté au logiciel système actuel

Un message vous indique que le logiciel système et le logiciel de cartes ne sont pas compatibles.

- ▶ **Confirmation du message :** appuyez sur le sélecteur .

Le système COMAND éjecte le DVD.

- ▶ Retirez le DVD de la fente.
- ▶ Faites actualiser le logiciel système par un point de service Mercedes-Benz.

Le logiciel de cartes ne pourra être installé qu'après l'actualisation du logiciel système.

### Le logiciel de cartes est adapté au système de navigation et au logiciel système actuel

Le système COMAND contrôle si les données cartographiques qui se trouvent sur le DVD sont déjà installées.

### Les données cartographiques sont déjà installées

Un message vous indique que les données cartographiques sont déjà installées. En outre, le système vous demande si l'installation du logiciel de cartes doit quand même être effectuée.

- ▶ Sélectionnez **Oui** ou **Non**.

Si vous sélectionnez **Oui**, les données cartographiques existantes sont écrasées.

Si vous sélectionnez **Non**, le système COMAND éjecte automatiquement le DVD et le logiciel de cartes n'est pas installé.

- ▶ Retirez le DVD de la fente.

### Les données cartographiques ne sont pas encore installées

Un message vous indique la version du logiciel de cartes figurant sur le DVD et celle du logiciel déjà installé dans le système COMAND. Le système vous demande ensuite si l'installation du logiciel de cartes doit être effectuée.

- Sélectionnez **Oui** ou **Non**.

Si vous sélectionnez **Oui**, les données cartographiques sont enregistrées.

Si vous sélectionnez **Non**, le système COMAND éjecte automatiquement le DVD et l'installation du logiciel de cartes est interrompue.

- Retirez le DVD de la fente.

Si un code d'activation est nécessaire à l'installation du logiciel de cartes, un message vous demandant de le saisir apparaît sur le visuel.



- Entrez le code d'activation et confirmez avec **ok**.

Le logiciel de cartes est installé.

Si vous entrez un code d'activation erroné, le système vous redemande de saisir le code. Après 3 entrées erronées du code d'activation, le message vous demandant de saisir le code apparaît avec un certain décalage. Le délai, de 5 minutes au départ, augmente à chaque fois que vous saisissez un code d'activation erroné et peut atteindre jusqu'à 5 heures.

### Installation des données cartographiques

Le système COMAND redémarre juste avant de lancer la copie.

Pendant l'installation, un message correspondant est affiché et un graphique à barre indique la progression de l'installation.

- **Interruption du processus d'installation**: éjectez le DVD.

- Retirez le DVD de la fente.

**i** Si vous interrompez le processus d'installation avant terme, le système de navigation ne sera plus opérationnel. Vous pouvez poursuivre le processus d'installation interrompu ultérieurement.

- **Processus d'installation de données cartographiques réparties sur plusieurs DVD**: une fois que vous avez installé le 1er DVD, un message vous demandant d'introduire le 2e DVD apparaît. Suivez les instructions qui apparaissent sur le visuel.

- **Installation complète sans interruption**: n'effectuez aucune autre opération. Une fois l'installation terminée avec succès, un message de confirmation apparaît.

- **Confirmation du message**: appuyez sur le sélecteur .

Le système COMAND éjecte le DVD.

- Retirez le DVD de la fente.

Le processus d'installation est terminé.

Si l'installation ne s'est pas déroulée correctement, un message correspondant apparaît.

- **Confirmation du message**: appuyez sur le sélecteur .

Le système COMAND éjecte le DVD.

- Retirez le DVD de la fente.

### Problèmes relatifs au système de navigation

Problèmes	Causes et conséquences possibles et ► Solutions
<p>COMAND n'est pas en mesure de continuer le guidage routier après que le voyage a été interrompu.</p>	<p>Le guidage routier est annulé si le conducteur interrompt son trajet plus de deux heures.</p> <p>«Interruption du trajet» correspond à un arrêt du véhicule et à la désactivation de COMAND. La «poursuite du guidage routier» consiste à réactiver COMAND et à reprendre la conduite automobile.</p> <p>► Continuer le guidage routier (► page 188).</p> <p>COMAND détermine la position du véhicule. Selon la situation de conduite, ceci peut exiger un certain temps.</p> <p>Le guidage routier peut être limité pendant que l'emplacement du véhicule est déterminé.</p> <p>Lorsque la position du véhicule est établie, le guidage routier reprend avec les messages de navigation et les affichages de guidage routier.</p>
<p>COMAND n'est pas en mesure de déterminer la position du véhicule.</p>	<p>COMAND doit réévaluer la position du véhicule, si ce dernier a été transporté (par exemple en train, traversier ou après un remorquage).</p> <p>► Démarrer le véhicule et prendre la route.</p> <p>COMAND détermine la position du véhicule. Selon la situation de conduite, ceci peut exiger un certain temps.</p> <p>Le guidage routier peut être limité pendant que l'emplacement du véhicule est déterminé.</p> <p>Lorsque la position du véhicule est établie, le guidage routier reprend avec les messages de navigation et les affichages de guidage routier.</p>
<p>Le message <b>Navigation non disp.</b> paraît.</p>	<p>COMAND comporte une unité de disque dur intégré sur lequel le logiciel de carte est sauvegardé.</p> <p>Pour protéger le disque dur de tout dommage, COMAND le désactive à température très élevée. Le système de navigation sera temporairement non disponible.</p> <p>► Laisser le véhicule et le système COMAND refroidir.</p> <p>► <b>Pour masquer le message:</b> désactiver COMAND et le réactiver.</p>

Problèmes	Causes et conséquences possibles et ► Solutions
	<p>Si un secteur du disque dur comporte une anomalie, COMAND ne peut plus accéder aux données de carte qui s'y trouvent, lors du calcul d'une route, par exemple.</p> <p>► <b>Pour masquer le message:</b> désactiver COMAND et le réactiver.</p> <p>Le système de navigation sera à nouveau fonctionnel jusqu'à ce qu'il ait à nouveau accès au secteur défectueux du disque dur. Le message réapparaîtra alors.</p> <p>► Contacter un Concessionnaire Mercedes-Benz agréé.</p>
Un message à l'effet que le DVD contenant la carte numérique n'est pas compatible avec le logiciel du système sera affiché.	<p>Le DVD contenant la carte numérique ne peut servir à la mise à niveau.</p> <p>► <b>Pour confirmer le message:</b> appuyer sur  au contrôleur COMAND.</p> <p>► Éjecter le CD.</p> <p>► Faire mettre à jour le logiciel du système par un Concessionnaire Mercedes-Benz agréé.</p>
L'installation du logiciel de carte a échoué.	<p>Le DVD est sale ou égratigné.</p> <p>► Nettoyer le DVD.</p> <p>► Redémarrer l'installation.</p> <p>Les températures excessives à l'intérieur du véhicule entraînent une surchauffe.</p> <p>► Attendre le refroidissement de l'habitacle.</p> <p>► Redémarrer l'installation.</p> <p>Le disque dur intégral de COMAND est défectueux.</p> <p>► Contacter un Concessionnaire Mercedes-Benz agréé.</p>

## Téléphone

### Remarques générales

#### Introduction

COMAND, de concert avec un téléphone mobile adapté Bluetooth®, permet à l'utilisateur de faire des appels grâce à l'interface Bluetooth®.

Grâce à l'interface Bluetooth® et un téléphone mobile adapté, il est possible d'utiliser le système mains libres, d'importer des con-

tacts du téléphone mobile et de recevoir des vCards.

Pour plus d'information sur les téléphones mobiles adaptés et pour brancher les téléphones mobiles activés Bluetooth® au système COMAND, consulter l'Internet à <http://www.mbusa-mobile.com>. Ou téléphoner au Centre d'assistance à la clientèle Mercedes-Benz au 1-800-FOR-MERCEdes(1-800-367-6372) (pour les É.-U.) ou le Service à la clientèle au 1-800-387-0100 (au Canada).



## Remarques sécuritaires

### ATTENTION

La responsabilité primordiale du conducteur doit être la conduite sécuritaire du véhicule. Afin d'assurer votre sécurité et celle des autres, nous recommandons d'arrêter le véhicule en lieu sûr avant de placer un appel téléphonique ou d'en recevoir un. Si le téléphone mobile doit être utilisé en roulant, se servir du dispositif mains libres et utiliser le téléphone mobile uniquement lorsque les conditions du temps, de la route et de la circulation le permettent.

Certaines localités interdisent au conducteur de se servir du téléphone cellulaire mobile en conduisant.

Se rappeler qu'à une vitesse aussi peu élevée que 50 km/h (environ 30 m/h), le véhicule couvre une distance d'environ 14 mètres (environ 44 pieds) par seconde.



## Appels interrompus quand le véhicule est en mouvement

Un appel peut être débranché si:





- la couverture du réseau est insuffisante dans certaines régions.
- le véhicule se déplace d'une zone de transmission/réception (cellule) dans une autre zone et aucun canal n'est libre.
- la carte SIM n'est pas compatible avec le réseau disponible.
- un téléphone mobile est utilisé avec «Twin-card» et le téléphone mobile est simultanément connecté au réseau avec la deuxième carte SIM.

## Options de fonctionnement

Pour faire fonctionner le téléphone

- utiliser le contrôleur COMAND  
tourner   
faire glisser  ou .

appuyer sur .

- le bouton  ou  sur le clavier du téléphone de la console centrale
- le bouton  ou  au volant de direction multifonction
- utiliser le système de commande vocale (voir les directives de fonctionnement séparées)

À moins d'indication contraire, les descriptions et illustrations dans cette section réfèrent au système COMAND et au clavier du téléphone. Ceci signifie également que pour effectuer les fonctions décrites ici, l'utilisateur doit toujours se trouver au menu Téléphone. La façon la plus rapide d'accéder au menu Téléphone est d'appuyer sur le bouton de fonction .

## Restrictions des fonctions

Vous ne pourrez pas utiliser le téléphone, vous ne pourrez plus utiliser le téléphone ou vous devrez attendre avant de l'utiliser, dans les situations suivantes:

- si le téléphone mobile est hors fonction
- lorsque la fonction «Bluetooth®» est désactivée dans COMAND
- lorsque la fonction «Bluetooth®» est désactivée dans le téléphone mobile
- si le téléphone mobile n'est pas relié à un réseau de téléphonie mobile

**i** Le téléphone tente automatiquement de se connecter à un réseau. Si aucun réseau n'est disponible, les appels d'urgence «911» ne peuvent être effectués. Si un appel sortant est effectué, le message **NO SERVICE** sera affiché pendant une brève période.

- si la clé SmartKey est retirée du commutateur de démarrage pendant une conversation en cours en mode mains libres, le conversation peut continuer pendant jusqu'à 30 minutes. Après ce délai, la conversation sera interrompue.

Pour empêcher cette interruption, commuter à «appel privé» («mode privé») sur le téléphone mobile avant de désactiver COMAND (voir les instructions de fonctionnement séparées du téléphone mobile).

Pour désactiver COMAND pendant une conversation en cours en appel mains libres, le message suivant sera affiché: **COMAND ne peut être désactivé tant que l'appel n'est pas terminé**

### Appel d'urgence «9-1-1»

#### ATTENTION

Le service d'appel d'urgence «911» est un service public. S'en servir sans raison valable constitue une offense criminelle.

Les conditions suivantes doivent être remplies pour faire un appel d'urgence «9-1-1»:

- le téléphone mobile doit être en fonction.
- un réseau doit être disponible.
- une carte SIM valide et fonctionnelle doit être insérée dans le téléphone mobile.
- le téléphone mobile est connecté à COMAND via Bluetooth®.

Si vous ne pouvez faire un appel d'urgence, vous devrez prendre des mesures pour obtenir de l'aide.

- ▶ Entrer les numéros à l'aide du clavier numérique (> page 221).
  - ▶ Appuyer sur le bouton . Le téléphone établit la connexion.
  - ▶ Attendre que le préposé au centre d'appels d'urgence réponde, puis décrire l'urgence actuelle.
- i** Si aucune carte SIM n'a été insérée dans un téléphone GSM, ou si aucun service n'est disponible pour le téléphone CDMA, le message **NO SERVICE** paraît dans COMAND. En pareil cas, un appel d'urgence pourra seulement être transmis via le téléphone mobile lui-même et non via COMAND.

### Téléphonie via l'interface Bluetooth®

#### Conditions

##### Sur le téléphone mobile

Un téléphone mobile compatible à Bluetooth® est requis pour téléphoner via COMAND à l'aide de l'interface Bluetooth®.

- i** Les téléphones mobiles disponibles sur le marché ne sont pas tous adéquats. Pour plus d'information sur les téléphones mobiles adaptés et pour brancher les téléphones mobiles activés Bluetooth® au système COMAND, consulter l'Internet à **http://www.mbusa-mobile.com**. Ou téléphoner au Centre d'assistance à la clientèle Mercedes-Benz au 1-800-FOR-MERcedes(1-800-367-6372) (pour les É.-U.) ou au Service à la clientèle au 1-800-387-0100 (au Canada).

La pile du téléphone mobile devrait toujours être suffisamment chargée pour éviter le mauvais fonctionnement.

En vue de préparer la téléphonie avec l'interface Bluetooth®, vérifier ce qui suit sur votre téléphone mobile (voir les instructions de fonctionnement de votre téléphone mobile):

- ▶ Profil mains libres  
Le téléphone mobile doit supporter le Profil mains libres 1.0 ou plus élevé.
- i** Certains affichages et fonctions (par ex. l'affichage de l'intensité du signal, la connexion conférence), sont disponibles selon la version adaptée du Profil Mains libres.
- ▶ Visibilité Bluetooth®  
Sur certains téléphones mobiles, il faudra non seulement activer la fonction Bluetooth® (voir les directives de fonctionnement du téléphone mobile), mais le dispositif doit également être «visible» pour les autres dispositifs.
- ▶ Nom du dispositif Bluetooth®  
Chaque dispositif Bluetooth® possède un nom de dispositif Bluetooth®. Ce nom de dispositif peut aussi être changé, mais peut

aussi être identique sur les dispositifs du même fabricant. Par conséquent, il est recommandé de changer ce nom afin de reconnaître facilement votre téléphone mobile (voir les directives de fonctionnement du téléphone mobile).

- ▶ Activer le téléphone mobile et entrer le NIP, si pertinent (voir les directives de fonctionnement du téléphone mobile).
- ▶ Activer les fonctions Bluetooth® et, si nécessaire, la visibilité Bluetooth® sur le téléphone mobile (voir les directives de fonctionnement du téléphone mobile).

### Sur COMAND

- ▶ Activer la fonction Bluetooth® dans COMAND (▷ page 164).

## Connexion d'un téléphone mobile

### Information générale

Avant d'utiliser votre téléphone mobile avec COMAND pour la première fois, il est nécessaire de le connecter.

Lorsqu'un nouveau téléphone mobile est autorisé, il est automatiquement activé.

La connexion comprend:

- recherche d'un téléphone mobile adapté Bluetooth®
- autorisation subséquente

Jusqu'à 15 téléphones mobiles peuvent être enregistrés.

### Recherche d'un téléphone mobile

- ▶ **Pour rappeler le menu du téléphone:** appuyer une ou deux fois sur le bouton de fonction .
- ▶ Sélectionner **Données/Connexions** au menu de base du téléphone en faisant glisser  et en tournant  le contrôleur COMAND et appuyer sur  pour confirmer.
- ▶ Sélectionner **Téléphones Bluetooth** et appuyer sur  pour confirmer.



- ▶ Sélectionner **Actualiser** et appuyer sur  pour confirmer.

COMAND recherche les téléphones Bluetooth® dans le secteur et les ajoute à la liste des téléphones Bluetooth®.

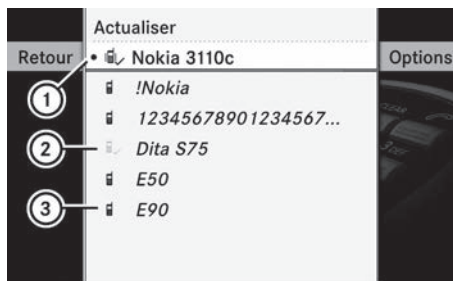
La durée de la procédure de recherche dépend du nombre et du type de téléphones Bluetooth.



Exemple d'affichage: Liste des téléphones Bluetooth®

- ① Téléphone mobile actuellement branché
  - et autorisé 
- ② Le symbole () des téléphones mobiles hors portée mais précédemment autorisés apparaît en foncé.
- ③ Nouveau téléphone mobile détecté à portée, pas encore autorisé 

La liste des téléphones Bluetooth® montre tous les téléphones mobiles à portée et tous les téléphones préalablement autorisés, qu'ils soient ou non à portée.

**i** Si la liste des téléphones Bluetooth® est déjà pleine, l'utilisateur sera invité à désautoriser un téléphone mobile (▷ page 218). Si COMAND ne peut trouver votre téléphone mobile, une autorisation externe (▷ page 217) peut s'avérer nécessaire.

### Enregistrement d'un téléphone mobile (autorisation)

- ▶ Dans la liste des téléphones Bluetooth®, sélectionner le téléphone mobile non

encore autorisé en tournant **[☺]** le contrôleur COMAND

- ▶ Sélectionner **Options** en faisant glisser **[☺]** le contrôleur COMAND et appuyer sur **[☺]** pour confirmer.
- ▶ Sélectionner **Autoriser** et appuyer sur **[☺]** pour confirmer

ou

- ▶ Appuyer sur **[☺]** pour confirmer le téléphone mobile sélectionné.  
Le menu d'entrée du code d'accès paraît.



Le code d'accès est un numéro comportant de un à seize chiffres, que l'utilisateur peut créer lui-même. Vous devez entrer la même combinaison de chiffres dans COMAND que dans le téléphone mobile adapté Bluetooth® (voir les directives de fonctionnement du téléphone mobile).

- i** Certains téléphones mobile requièrent l'entrée d'un code d'accès de quatre chiffres ou des combinaisons de chiffres plus longues.

Pour autoriser à nouveau un dispositif désautorisé, l'utilisateur peut sélectionner un code d'accès différent.

- ▶ **Pour entrer un code d'accès dans COMAND:** appuyer sur les touches numériques en séquence.  
**[ok]** est disponible après que la sélection du premier chiffre a été entrée.

ou

- ▶ Sélectionner les chiffres les uns à la suite des autres en tournant **[☺]** le contrôleur

COMAND et appuyer sur **[☺]** pour confirmer.

- ▶ **Pour confirmer une entrée dans COMAND:** sélectionner **[ok]** à l'aide du contrôleur COMAND et appuyer sur **[☺]** pour confirmer.

ou

- ▶ Sélectionner **ENVOYER** au clavier du téléphone.
- ▶ Entrer maintenant le même code d'accès dans le téléphone mobile.

**Pour effectuer des entrées sur le téléphone mobile:** si la connexion Bluetooth® est réussie, il vous sera demandé d'entrer le code d'accès (voir les directives de fonctionnement du téléphone mobile).

- ▶ Entrer le même code d'accès sur le téléphone mobile que sur COMAND.

- i** Après avoir entré le code d'accès, vous devrez peut-être entrer une confirmation dans le téléphone mobile, afin de connecter les appels. Vérifier l'affichage du téléphone mobile.

Si le message **Error during authorization process** paraît dans l'affichage COMAND, le temps alloué a été dépassé. Répéter la procédure

Le téléphone mobile est connecté à COMAND (autorisé). Il est maintenant possible d'effectuer des appels à l'aide du système mains libres COMAND.

### Autorisation externe



Si COMAND ne trouve pas le téléphone mobile, ce peut être à cause d'un réglage spécial de sécurité sur le téléphone mobile. Dans ce cas, vérifier si le téléphone mobile peut trouver COMAND. Le nom du dispositif Bluetooth® de COMAND est **MB Bluetooth**. Respecter ce qui suit: certains téléphones mobiles exigent d'être rebranchés à COMAND après que le code d'accès a été entré (voir les directives de fonctionnement à

ce sujet). Autrement, le téléphone mobile ne peut être autorisé.

- ▶ Appuyer une ou deux fois sur le bouton de fonction  du contrôleur COMAND.
- ▶ Sélectionner **Données/Connexions** au menu de base du téléphone en faisant glisser  et en tournant  le contrôleur COMAND et appuyer sur  pour confirmer.
- ▶ Sélectionner **Téléphones Bluetooth** et appuyer sur  pour confirmer.
- ▶ Sélectionner **Actualiser**.
- ▶ Sélectionner **Options** en faisant glisser  et appuyer sur  pour confirmer.
- ▶ Sélectionner **Autorisation externe** et appuyer sur  pour confirmer.
- ▶ Commencer la procédure de recherche Bluetooth® sur le téléphone mobile (voir directives de fonctionnement du téléphone mobile).
- ▶ Sélectionner COMAND («**MB Bluetooth**») sur le téléphone mobile.
- ▶  L'ordre dans lequel le code d'accès est entré dépend du téléphone mobile.
- ▶ Entrer le code d'accès sur le téléphone mobile, lorsque requis.
- ▶ Confirmer la question **Autoriser XX?** dans COMAND en répondant **Oui**
- ▶ Entrer le code d'accès dans COMAND.

### Connexion d'un autre téléphone mobile

Si plusieurs téléphones mobiles ont été autorisés, il est possible de commuter entre les téléphones mobiles individuels.

- ▶  Il n'est possible de commuter à un autre téléphone autorisé que si aucun appel n'est en cours.
- ▶ Dans la liste des téléphones Bluetooth®, sélectionner le téléphone mobile non encore autorisé en tournant  le con-

trôleur COMAND et appuyer sur  pour confirmer.

Le téléphone mobile sélectionné est recherché et connecté s'il est à la portée de Bluetooth® et que Bluetooth® est activé. Seulement un téléphone mobile peut être actif à la fois. Le téléphone mobile actuellement connecté est indiqué par un point

- dans la liste des téléphones Bluetooth® (▷ page 216).

### Affichage des détails

- ▶ Sélectionner **Données/Connexions** au menu de base du téléphone en faisant glisser  et en tournant  le contrôleur COMAND et appuyer sur  pour confirmer.
- ▶ Sélectionner **Téléphones Bluetooth** et appuyer sur  pour confirmer.
- ▶ Sélectionner le téléphone mobile désiré de la liste de téléphones Bluetooth®.
- ▶ Sélectionner **Options** en faisant glisser  et appuyer sur  pour confirmer.
- ▶ Sélectionner **Détails** et appuyer sur  pour confirmer.  
L'information suivante concernant le téléphone mobile sélectionné est indiquée:
  - nom Bluetooth®
  - adresse Bluetooth®
  - classe d'équipement (par ex. téléphone, ordinateur)
  - disponibilité
  - statut d'autorisation
- ▶ **Pour fermer la vue détaillée:** tourner  ou faire glisser  le contrôleur COMAND.

### Désautorisation d'un téléphone mobile

Mercedes-Benz USA, LLC recommande de désautoriser tant COMAND que le téléphone mobile. Autrement, l'autorisation subséquente pourrait échouer.

- ▶ **Pour rappeler le menu du téléphone:** appuyer une ou deux fois sur le bouton de fonction .
  - ▶ Sélectionner **Données/Connexions** au menu de base du téléphone en faisant glisser  et en tournant  le contrôleur COMAND et appuyer sur  pour confirmer.
  - ▶ Sélectionner **Téléphones Bluetooth** et appuyer sur  pour confirmer.
  - ▶ Sélectionner le téléphone mobile désiré de la liste de téléphones Bluetooth®.
  - ▶ Sélectionner **Options** en faisant glisser  et appuyer sur  pour confirmer.
  - ▶ Sélectionner **Désautoriser** et appuyer sur  pour confirmer.  
Un message-guide paraît, demandant de confirmer la désautorisation de ce dispositif.
  - ▶ Sélectionner **Oui** ou **Non**.  
Si **Oui** est sélectionné, le dispositif sera supprimé de la liste des téléphones Bluetooth®.  
En sélectionnant **Non**, le processus sera interrompu.
- i** Avant d'autoriser à nouveau ce téléphone mobile, il est recommandé de supprimer le nom du dispositif **MB Bluetooth** de la liste Bluetooth® du téléphone mobile.



### Menu téléphonique de base (interface Bluetooth®)

- ▶ **Pour rappeler le menu du téléphone:** appuyer une ou deux fois sur le bouton de fonction .

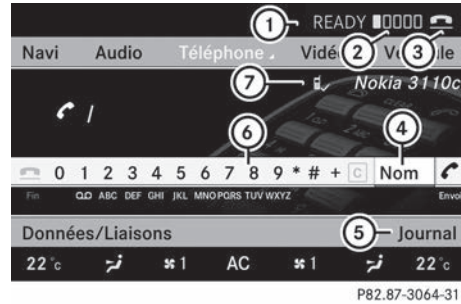
Lorsque le téléphone mobile connecté est prêt, l'affichage suivant apparaît:



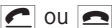

Exemple d'affichage: menu de base du téléphone (interface Bluetooth®)

- ① Symbole du fournisseur de réseau
- ② Puissance du signal du réseau de téléphonie mobile 
- ③ Symbole du détecteur  ou 
- ④ Pour afficher l'annuaire téléphonique COMAND
- ⑤ Pour afficher des listes d'appels
- ⑥ Barre de caractères avec caractères pour l'entrée du numéro de téléphone
- ⑦ Le nom Bluetooth® du téléphone mobile actuellement sélectionné

- i** Les affichages ① et ② sont indiqués, selon le téléphone mobile connecté.

Les barres ② indiquent la puissance actuelle du signal du réseau de téléphonie mobile. Si toutes les barres sont pleines, c'est que la réception est optimale. Si toutes les barres sont vides, c'est que la réception est faible ou nulle.

Le symbole du récepteur ③ indique si un appel est actif/connecté  ou non .

### Volume de réception et d'émission

Lorsque le téléphone mobile a été autorisé, l'utilisateur peut optimiser les réglages de transmission et de volume. Pour plus d'information sur le réglage optimal de votre téléphone mobile sur l'Internet, visiter <http://www.mbusa-mobile.com>. Ou téléphoner au Centre d'assistance à la clientèle Mercedes-Benz à



1-800-FOR-MERcedes(1-800-367-6372) (pour les É.-U.) ou le Service à la clientèle au 1-800-387-0100 (au Canada).

**i** Des réglages erronés peuvent un impact important sur la qualité des appels.

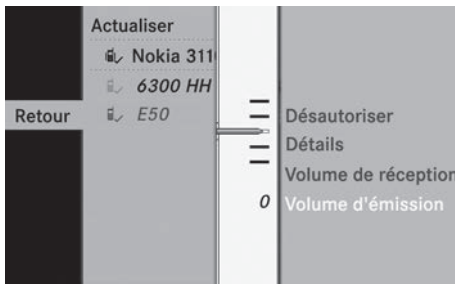
- ▶ Appuyer sur le bouton de fonction .
- ▶ Sélectionner **Données/Connexions** au menu de base du téléphone en faisant glisser  et en tournant  le contrôleur COMAND et appuyer sur  pour confirmer.
- ▶ Sélectionner **Téléphones Bluetooth** et appuyer sur  pour confirmer.
- ▶ Sélectionner un téléphone mobile autorisé à partir de la liste en tournant .
- ▶ Sélectionner **Options** en faisant glisser  et appuyer sur  pour confirmer.
- ▶ Sélectionner **Volume de réception** ou **Volume de transmission** et appuyer sur  pour confirmer.



P82.87-3139-31

- ▶ **Pour régler le volume sur l'échelle:** sélectionner en faisant glisser  au contrôleur COMAND et appuyer sur  pour confirmer.



## Utilisation du téléphone

### Appel entrant

#### Refus ou acceptation d'un appel

Lorsqu'un appel entre, il sera indiqué dans l'affichage correspondant.



- ▶ **Pour refuser:** sélectionner **Refuser** en tournant  le contrôleur COMAND et appuyer sur  pour confirmer.

ou



- ▶ Appuyer sur le bouton  sur le clavier du téléphone ou au volant de direction multifonction.

- ▶ **Pour accepter:** confirmer **Accepter** en appuyant sur .

ou

- ▶ Appuyer sur le bouton  sur le clavier numérique.

ou

- ▶ Appuyer sur le bouton  ou  sur le volant de direction multifonction.

Après avoir accepté l'appel, la conversation s'effectuera avec le système mains libres. Le volume de l'appel peut être réglé (▷ page 150). Pour plus d'information, voir la section «Fonctions pendant un appel» (▷ page 222).

L'affichage montre le numéro de téléphone ou le nom et le numéro de téléphone (si l'entrée est sauvegardée dans le carnet d'adresses) ou montre le message **Inconnu** (numéro de téléphone non dévoilé)





**i** Vous pouvez aussi accepter un appel tel que décrit ci-dessus quand COMAND affiche l'écran d'une application principale différente. L'affichage commute à l'affichage téléphone après avoir accepté un appel à l'aide du contrôleur COMAND ou du clavier du téléphone. Lorsque l'appel est terminé, l'écran de l'application principale précédente réapparaît.

### Effectuer un appel

#### Entrée d'un numéro de téléphone à l'aide du clavier du téléphone

- ▶ Rappeler le menu de base du téléphone (▷ page 219).
- ▶ Entrer tous les chiffres du numéro de téléphone à l'aide du clavier téléphonique.
- ▶ **Pour effectuer un appel:** appuyer sur le bouton  au clavier du téléphone ou sur le volant de direction multifonction.

#### Entrée d'un numéro de téléphone à l'aide du menu de base du téléphone

- ▶ Rappel du menu de base du téléphone (▷ page 219).
- ▶ Sélectionner les chiffres les uns à la suite des autres en tournant  et en faisant glisser  le contrôleur COMAND et appuyer sur  pour confirmer.
- ▶ **Pour effectuer un appel:** sélectionner **ENVOYER** du menu de base du téléphone et appuyer sur  pour confirmer.

ou

- ▶ Appuyer sur le bouton  sur le clavier du téléphone ou au volant de direction multifonction.

### Recomposition



- ▶ Rappel du menu de base du téléphone (▷ page 219).

- ▶ Appuyer sur le bouton  sur le clavier numérique.

ou

- ▶ Sélectionner **ENVOYER** du menu de base du téléphone et appuyer sur  pour confirmer.

Dans les deux cas, la liste des appels effectués apparaît. Le numéro le plus récemment composé est en haut de la liste.

- ▶ **Pour sélectionner un appel :** sélectionner une entrée en tournant  le contrôleur COMAND et appuyer  pour confirmer.

- i** La fonction de recomposition est aussi disponible avec l'ordinateur de bord (▷ page 421).

### Appel à la boîte vocale

Cette fonction est seulement disponible lorsque supportée par le fournisseur concerné du réseau de téléphonie mobile.

Il n'est possible d'appeler la boîte vocale que si le numéro de la boîte vocale est sauvegardé comme pré-réglage 1 sur la carte SIM.

- ▶ Appuyer et maintenir enfoncé le bouton  sur le clavier numérique.

ou

- ▶ Utiliser le contrôleur COMAND pour sélectionner 1 et confirmer jusqu'à ce que la composition débute.

### Relier un appel à une entrée dans une liste d'appels ou dans l'annuaire téléphonique COMAND.

- ▶ Ouvrir une liste d'appels et sélectionner une entrée (▷ page 231).

ou

- ▶ Rappeler l'annuaire téléphonique COMAND et sélectionner une entrée (▷ page 226).



## Fonctions disponibles pendant un appel

### Aperçu

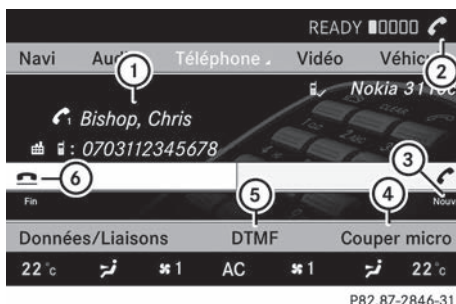

Fonctionnement du téléphone avec un appel unique

- ① Personne appelée
- ② Symbole de connexion téléphonique active
- ③ **NOUVEAU** pour appeler les autres parties<sup>8</sup>
- ④ Pour mettre en/hors fonction le microphone mains libres
- ⑤ Pour envoyer les tonalités DTMF (pas pour tous les téléphones mobiles)
- ⑥ Pour terminer un appel

### Mise en/hors fonction du microphone mains libres

Cette fonction est seulement disponible pendant un appel actif.

- ▶ Pour rappeler le menu de base du téléphone (▷ page 219).
- ▶ **Pour désactiver:** sélectionner **Couper Micro** et appuyer sur pour confirmer.

ou

- ▶ Appuyer sur le bouton sur le volant de direction multifonction.

Si le microphone est coupé, l'affichage montre le symbole et le message **Le microphone a été coupé** paraît pendant une brève période.

- ▶ **Pour activer:** sélectionner **Activer Micro** et appuyer sur pour confirmer.

ou

- ▶ Appuyer sur le bouton sur le volant de direction multifonction.

Le symbole disparaît. Le message **Le microphone a été activé** paraît brièvement.

### Terminer un appel en cours

- ▶ Sélectionner au menu de base du téléphone et appuyer sur pour confirmer.

ou

- ▶ Appuyer sur le bouton sur le clavier du téléphone ou au volant de direction multifonction.

### Appel en attente, commutation et appel conférence

Ces fonctions ne sont disponibles que si elles sont reconnues par le fournisseur du réseau de téléphonie mobile. De plus, elles ne sont disponibles que si le téléphone mobile reconnaît HFP 1.5 ou supérieur.

Pendant que vous faites un appel, une autre personne peut vous appeler (mise en attente) De la même façon, vous pouvez appeler une autre personne pendant que vous êtes déjà au téléphone avec un autre interlocuteur.

Vous pouvez passer d'un interlocuteur à l'autre à l'aide de la fonction mise en attente ou entreprendre un appel conférence avec vos interlocuteurs.

Vous pouvez commuter simultanément d'un appel à l'autre ou effectuer un appel conférence avec jusqu'à cinq interlocuteurs.

### Appel en attente<sup>9</sup>

Si vous êtes déjà au téléphone et qu'un autre appel entre, vous verrez l'affichage de mise en attente. Une tonalité sera aussi émise.

<sup>8</sup> Fonction disponible seulement si le téléphone reconnaît HFP1.5 et supérieur.

<sup>9</sup> Cette fonction n'est disponible que si l'appel en attente est activé sur le téléphone mobile.

- ▶ **Pour refuser:** sélectionner **Refuser** et appuyer sur  pour confirmer.

ou

- ▶ Appuyer sur le bouton  sur le clavier du téléphone ou au volant de direction multifonction.

- ▶ **Pour accepter:** sélectionner **Accepter** et appuyer sur  pour confirmer.

ou

- ▶ Appuyer sur le bouton  sur le clavier du téléphone ou au volant de direction multifonction.

L'appel en cours est mis en attente. Vous avez maintenant deux appels. L'appel accepté est actif tandis que le premier appel est maintenant placé en attente.

- ❗ Si votre téléphone mobile ne reconnaît pas HFP 1.5 ou plus élevé, l'appel actif est annulé dès que le deuxième appel est accepté.

### Appel d'autres interlocuteurs

De la même façon, vous pouvez appeler une autre personne, pendant que vous êtes déjà au téléphone avec un autre interlocuteur. Cette action met votre premier interlocuteur en attente.

- ▶ Sélectionner **NOUVEAU** au menu de base du téléphone et appuyer sur  pour confirmer.

ou

- ▶ Sélectionner **ENVOYER** au clavier du téléphone.



- ▶ Entrer le numéro manuellement (▷ page 221) ou via l'annuaire du téléphone (▷ page 229) ou la liste d'appels (▷ page 231).

### Commutation entre deux interlocuteurs (appel en retenue)

Si vous avez ajouté un autre interlocuteur à votre appel précédemment actif, le menu du téléphone ressemblera alors à ceci:



- ① Appel actif
- ② Appel en attente

- ▶ **Pour commuter à un autre interlocuteur:** sélectionner ② en tournant  le contrôleur COMAND et appuyer sur  pour confirmer.

ou

- ▶ Sélectionner **ENVOYER** au clavier du téléphone.

ou

- ▶ Appuyer sur le bouton  sur le volant de direction multifonction.

### Interconnexion pour créer un appel conférence.

Vous pouvez relier entre eux les appels actifs et ceux en attente. Ceci permet à plusieurs interlocuteurs de s'entendre et de se parler mutuellement.

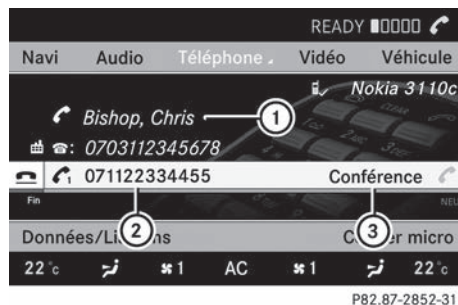

- ① Appel actif
- ② Appel en attente
- ③ Pour interconnecter plusieurs interlocuteurs en créant une connexion d'appel conférence

- **Pour interconnecter plusieurs interlocuteurs en créant une connexion d'appel conférence:** sélectionner **Conférence** en tournant le contrôleur COMAND et appuyer sur pour confirmer.

### Envoi des tonalités DTMF

Cette fonction n'est pas possible avec tous les téléphones mobiles.

Les répondeurs téléphoniques et autres dispositifs peuvent être contrôlés par les tonalités DTMF (par ex. pour les fonctions de requête à distance).

Pour écouter les messages sur le répondeur téléphonique, par exemple, sélectionner le numéro correspondant.

- Sélectionner **DTMF** au menu de base du téléphone pendant une conversation.



- ① Pour transmettre des caractères individuels à l'aide de la barre de caractères
  - ② Envoi d'une entrée d'un annuaire téléphonique comme chaîne de caractères
- **Pour transmettre des caractères individuels:** lorsqu'une connexion est établie avec le téléphone, sélectionner les caractères désirés dans la barre de caractères et appuyer sur pour confirmer.

ou

- **Pour envoyer une entrée de l'annuaire téléphonique comme séquence DTMF:** sélectionner **Nom** en tournant le con-

trôleur COMAND et appuyer sur pour confirmer.

- Sélectionner l'entrée désirée de l'annuaire téléphonique et appuyer sur pour confirmer.

L'entrée est envoyée comme chaîne de caractères DTMF.

- **Pour revenir à l'affichage d'appel:** sélectionner

- ❗ Vous pouvez aussi envoyer des tonalités DTMF en appuyant sur le bouton correspondant au clavier du téléphone ou à l'aide du système de commandes vocales (voir les directives de fonctionnement séparées).

### Utilisation du répertoire téléphonique et du carnet d'adresses

Le répertoire téléphonique COMAND est un extrait des entrées du carnet d'adresses qui comportent au moins un numéro de téléphone.



Le carnet d'adresses gère les entrées importées ou mémorisées à partir de différentes sources (téléphone portable, carte mémoire SD, importation via Bluetooth®, répertoire téléphonique COMAND, système de navigation). Ces entrées peuvent être utilisées pour téléphoner et pour la navigation. Vous pouvez enregistrer jusqu'à 3 000 entrées dans le carnet d'adresses.

### Importation automatique de contacts

Le système COMAND importe automatiquement les contacts du téléphone portable dans le répertoire téléphonique.

Pour cela, il faut que le téléphone portable soit raccordé via l'interface Bluetooth®.

En fonction du téléphone portable, ce processus peut prendre un certain temps. Suivant le téléphone portable, non seulement les entrées du répertoire du téléphone, mais

aussi celles du répertoire téléphonique mémorisé sur la carte SIM sont importées. Les contacts qui ont été importés automatiquement sont indiqués dans le système COMAND par le symbole  / . Ils sont disponibles dans le système COMAND uniquement lorsque le téléphone portable est raccordé via l'interface Bluetooth®.



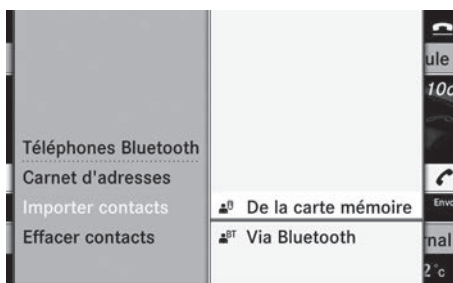

### Importation manuelle de contacts





P82.87-3085-31

**i** Tous les contacts importés manuellement sont conservés par le système COMAND même si vous utilisez le système COMAND avec un autre téléphone portable. Ils peuvent également être consultés sans téléphone portable. Les contacts directement créés dans le système COMAND peuvent aussi être consultés sans téléphone portable. Par conséquent, effacez le répertoire téléphonique avant de remettre ou de vendre votre véhicule.

Vous pouvez importer manuellement des contacts de la carte mémoire.

- ▶ **Importation de données:** chargez la carte mémoire.
- ▶ Dans le menu de base Téléphone, poussez  et tournez  le sélecteur COMAND pour sélectionner **Données/Liaisons**, puis appuyez dessus  pour confirmer.
- ▶ Sélectionnez **Importer contacts** et appuyez sur le sélecteur  pour confirmer.

- ▶ Sélectionnez **De la carte mémoire** et appuyez sur le sélecteur  pour confirmer.
- ▶ Sélectionnez **Ajouter** ou **Remplacer** et appuyez sur le sélecteur  pour confirmer. Le message **Importation réussie** apparaît lorsque l'importation des données est terminée.

Lorsque la mémoire du répertoire téléphonique COMAND est pleine, le message **Mémoire pleine. Les contacts n'ont pas tous été importés.** apparaît sur le visuel.

- i** Après leur importation, le système COMAND doit traiter les données reçues. Les entrées sont ensuite visibles dans le carnet d'adresses/répertoire téléphonique.

### Réception de cartes de visite via Bluetooth®

Vous pouvez recevoir des cartes de visite (vCards) d'appareils qui supportent l'envoi de cartes de visite via Bluetooth®. Il peut aussi s'agir d'ordinateurs, par exemple.

Il est nécessaire pour cela que l'appareil soit autorisé dans le système COMAND. Les ordinateurs doivent être autorisés par l'intermédiaire de la liste des appareils Bluetooth® (▷ page 164).

Les cartes de visite reçues sont importées dans le carnet d'adresses.

Tenez compte pour cela des remarques suivantes :

- La fonction Bluetooth® doit être activée au niveau du système COMAND et de l'appareil Bluetooth® (▷ notice d'utilisation de l'appareil).
- L'appareil Bluetooth® doit pouvoir envoyer des vCards par Bluetooth® (▷ notice d'utilisation de l'appareil).
- L'appareil Bluetooth® doit se trouver à l'intérieur du véhicule et être en marche.

- i** Si vous commutez sur une autre fonction principale (Navigation, par exemple) pen-

dant la réception de cartes de visite, celle-ci est interrompue.

- ▶ Dans le menu de base Téléphone, poussez et tournez le sélecteur COMAND pour sélectionner **Données/Liaisons**, puis appuyez dessus pour confirmer.
- ▶ Sélectionnez **Importer contacts** et appuyez sur le sélecteur pour confirmer.
- ▶ Sélectionnez **Via Bluetooth** et appuyez sur le sélecteur pour confirmer.

La liaison Bluetooth® entre le système COMAND et le téléphone portable actif est interrompue. Le système COMAND peut alors recevoir des cartes de visite d'un autre appareil Bluetooth®.

- ▶ Lancez le transfert des données sur l'appareil Bluetooth® externe (▷ notice d'utilisation de l'appareil).

Les données des cartes de visite sont automatiquement reprises dans le carnet d'adresses. Le nombre de cartes de visite reçues apparaît.



P82.87-2006-31

- ▶ **Fin de la réception:** appuyez sur le sélecteur .

ou

- ▶ Appuyez sur la touche Retour située sur la console centrale.

### Affichage des contacts/détails

Vous pouvez afficher les contacts par l'intermédiaire de la liste ou du clavier virtuel.



P82.87-3101-31

Affichage de base du répertoire téléphonique/carnet d'adresses

#### ① Liste

- Entrée comportant des données de navigation (données d'adresse valables)
- Entrée comportant une entrée vocale (voir la notice d'utilisation spécifique du LINGUATRONIC)
- Entrée du carnet d'adresses
- Entrée du téléphone portable
- Entrée de la carte SIM
- Entrée importée via Bluetooth®
- Entrée importée depuis la carte mémoire
- Entrée comportant plusieurs numéros d'appel



#### ② Clavier virtuel sur 2 lignes

- Modification de la langue
- Sélection du jeu de caractères
- Effacement de la sélection
- Confirmation de la sélection
- Retour





### Affichage des contacts par l'intermédiaire de la liste

- ▶ Répertoire téléphonique : dans le menu de base Téléphone, poussez et tournez le sélecteur COMAND pour sélectionner **Nom**, puis appuyez dessus pour confirmer.
- ▶ Carnet d'adresses : dans le menu de base Téléphone, poussez et tournez le sélecteur COMAND pour sélectionner **Don-**

nées/Liaisons, puis appuyez dessus  pour confirmer.











- ▶ Sélectionnez **Carnet d'adresses** et appuyez sur le sélecteur  pour confirmer.
- ▶ **Passage du clavier virtuel à la liste :** poussez le sélecteur COMAND  jusqu'à ce que le clavier virtuel disparaisse.

ou

- ▶ Sélectionnez  .
- ▶ **Affichage d'un contact :** poussez le sélecteur COMAND  ou tournez-le , puis appuyez dessus  pour confirmer.

- i** Le répertoire téléphonique est également disponible par l'intermédiaire de l'ordinateur de bord (▷ page 420).









### Affichage des contacts par l'intermédiaire du clavier virtuel

- ▶ Répertoire téléphonique : dans le menu de base Téléphone, poussez  et tournez  le sélecteur COMAND pour sélectionner **Nom**, puis appuyez dessus  pour confirmer.
- ▶ Carnet d'adresses : dans le menu de base Téléphone, poussez  et tournez  le sélecteur COMAND pour sélectionner **Données/Liaisons**, puis appuyez dessus  pour confirmer.
- ▶ Sélectionnez **Carnet d'adresses** et appuyez sur le sélecteur  pour confirmer.
- ▶ **Sélection d'un caractère :** poussez le sélecteur COMAND ( ou ) , puis appuyez dessus  pour confirmer. Répétez l'opération jusqu'à ce que le système COMAND passe automatiquement à la liste.  
Le premier caractère détermine la première lettre de l'entrée recherchée. S'il existe plusieurs entrées similaires, le système affiche les alternatives que vous pouvez sélectionner pour le premier caractère différent.





- i** Vous pouvez également entrer les caractères par l'intermédiaire du clavier téléphonique.

### Mémorisation de nouveaux contacts et modification de contacts existants

- i** Dans certains pays, cette fonction n'est plus disponible dès que la vitesse du véhicule est supérieure à 3 mph (5 km/h). La fonction est de nouveau disponible dès que la vitesse retombe en dessous de 2 mph (3 km/h).
- i** Vous pouvez enregistrer des données d'adresse directement dans le carnet d'adresses. Lorsque vous mémorisez des contacts dans le répertoire téléphonique, ces derniers sont également ajoutés dans le carnet d'adresses.
- i** Les contacts qui ont été importés automatiquement ne peuvent pas être modifiés. Vous devez d'abord les enregistrer dans le carnet d'adresses du système COMAND.

 <i>Abele, Heinz</i>	
 <i>Adams, Samuel</i>	
 <i>Affeldt, Dirk</i>	
Retour  <i>Agir, Achmet</i>	Détails
 <i>Ahrens, Christian</i>	Modifier
 <i>Aulcino, Clarissa</i>	Entrée vocale
 <i>Baumann, Ines</i>	Effacer
 <i>Bode, Benjamin</i>	Nouvelle entrée
 <i>Buhl, Rebecca</i>	

P82.87-3063-31

- ▶ Affichez le contact (▷ page 226)<sup>10</sup>.
- ▶ Poussez  et tournez  le sélecteur COMAND pour sélectionner **Options**, puis appuyez dessus  pour confirmer.
- ▶ Sélectionnez **Nouvelle entrée** ou **Modifier** et appuyez sur le sélecteur  pour confirmer.  
Le menu d'entrée avec les champs de données apparaît.

<sup>10</sup> Disponible uniquement en liaison avec la fonction « Modifier contact ».



P82.87-5851-31

## COMAND

- ① Curseur
  - ② Champ de données
  - ③ Clavier virtuel sur 2 lignes
    - Sélection de la langue
    - Sélection du jeu de caractères
    - Sélection des majuscules/minuscules
    - Retour
    - Effacement de la sélection
    - Confirmation de la sélection
  - ④ Catégorie de téléphone préreglée
- ▶ Entrez les données correspondantes dans les champs de données.
  - ▶ **Entrée des données dans un champ de données :** sélectionnez les caractères correspondants à l'aide du clavier virtuel ③.
  - ▶ **Déplacement du curseur dans un champ de données :** sélectionnez les caractères correspondants à l'aide du clavier virtuel ③.
  - ▶ **Changement de champ de données :** poussez le sélecteur COMAND jusqu'à ce que le clavier virtuel disparaisse.
  - ▶ Poussez le sélecteur COMAND , puis appuyez dessus pour confirmer.
- ou
- ▶ Sélectionnez sur le clavier virtuel et appuyez sur le sélecteur.
  - ▶ **Interruption de l'entrée des données :** sélectionnez le symbole sur le clavier

virtuel ③ à l'aide du sélecteur COMAND, puis appuyez dessus pour confirmer. Si l'un des champs contient des données, un message vous demande si l'entrée doit être mémorisée.



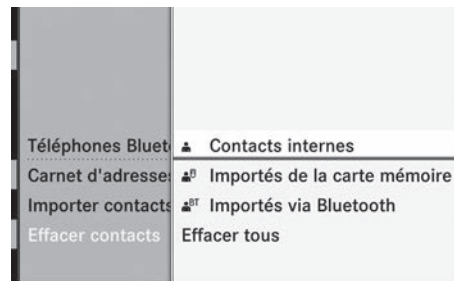

- ▶ **Mémorisation des données entrées :** sélectionnez le symbole sur le clavier virtuel ③ à l'aide du sélecteur COMAND, puis appuyez dessus pour confirmer. L'entrée est enregistrée dans le répertoire téléphonique et dans le carnet d'adresses.

## Effacement des contacts



P82.87-3084-31





- ▶ **Effacement d'un groupe de contacts :** dans le menu de base Téléphone, poussez et tournez le sélecteur COMAND pour sélectionner **Données/Liaisons**, puis appuyez dessus pour confirmer.
  - ▶ Sélectionnez **Effacer contacts** et appuyez sur le sélecteur pour confirmer.
- Vous pouvez alors sélectionner et effacer les types de contacts suivants :
- **Contacts internes**
  - **Importés de la carte mémoire**
  - **Importés via Bluetooth**
  - **Effacer tous**
- ▶ Appuyez sur le sélecteur pour confirmer la sélection. Un message vous demande si les données doivent réellement être effacées.
  - ▶ Sélectionnez **Oui** et appuyez sur le sélecteur pour confirmer.

- ▶ **Effacement d'un contact :** sélectionnez l'entrée souhaitée (▷ page 226).
- ▶ Poussez le sélecteur COMAND  pour sélectionner **Options**, puis appuyez dessus  pour confirmer.
- ▶ Sélectionnez **Effacer** et appuyez sur le sélecteur  pour confirmer.  
Un message vous demande si les données doivent réellement être effacées.
- ▶ Sélectionnez **Oui** et appuyez sur le sélecteur  pour confirmer.



**i** Les contacts qui ont été importés automatiquement ne peuvent pas être effacés (▷ page 224).

### Lancement d'un appel à partir d'une entrée

#### Par l'intermédiaire du répertoire téléphonique



- ▶ Dans le menu de base Téléphone, poussez  et tournez  le sélecteur COMAND pour sélectionner **Nom**, puis appuyez dessus  pour confirmer.
- ▶ Affichez le contact (▷ page 226).
- ▶ **Contact comportant plusieurs numéros de téléphone (avec symbole ):** appuyez sur le sélecteur .

ou

- ▶ Appuyez sur la touche **SEND** du clavier téléphonique.  
Une liste comportant tous les numéros de téléphone s'ouvre.
- ▶ Tournez le sélecteur COMAND  pour sélectionner le numéro souhaité.
- ▶ Appuyez sur le sélecteur .

ou

- ▶ Appuyez sur la touche **SEND** du clavier téléphonique.  
Le numéro est composé.







- ▶ **Contact comportant un seul numéro de téléphone (sans symbole ):** appuyez sur le sélecteur .

ou

- ▶ Appuyez sur la touche **SEND** du clavier téléphonique.  
Le numéro est composé.

**i** Vous pouvez également lancer un appel par l'intermédiaire du répertoire téléphonique enregistré dans l'ordinateur de bord (▷ page 420).

#### Par l'intermédiaire du carnet d'adresses

- ▶ Dans le menu de base Téléphone, poussez  et tournez  le sélecteur COMAND pour sélectionner **Données/Liaisons**, puis appuyez dessus .
- ▶ Sélectionnez **Carnet d'adresses** et appuyez sur le sélecteur .
- ▶ Affichez le contact (▷ page 226) et appuyez sur le sélecteur .
- ▶ Tournez le sélecteur COMAND  pour sélectionner le numéro de téléphone souhaité, puis appuyez dessus .



### Démarrage de la navigation à partir d'une entrée

**i** Vous pouvez utiliser cette fonction dès que vous avez mémorisé une destination dans la mémoire des destinations (▷ page 199). Le système COMAND enregistre également la destination dans le carnet d'adresses avec l'ensemble des données de navigation (données d'adresse valables). Dans ce cas, la navigation peut être lancée sans qu'il soit nécessaire d'entrer des données supplémentaires.





Si l'entrée comporte une adresse postale (grâce à l'importation d'une vCard, par exemple), cette adresse peut également être utilisée comme destination. Si les données sont incomplètes ou ambiguës, le système COMAND invite l'utilisateur à entrer les données d'adresse correspondantes.



Une fois que vous avez entré correctement les données et lancé le guidage, le système COMAND remplace, le cas échéant, l'ancienne adresse par les données de navigation.

- ▶ Recherchez une entrée du carnet d'adresses précédée du symbole .
- ▶ Appuyez sur le sélecteur  pour confirmer l'entrée.







Les numéros de téléphone et les adresses s'affichent.

- ▶ Mettez le champ de l'adresse en surbrillance.
  - ▶ Appuyez sur le sélecteur COMAND.
- ou
- ▶ Poussez le sélecteur COMAND  pour sélectionner **Options**, puis appuyez dessus  pour confirmer.
  - ▶ Sélectionnez **Naviguer** et appuyez sur le sélecteur  pour confirmer.
  - ▶ Sélectionnez **Lancer** et appuyez sur le sélecteur  pour confirmer.

### Entrées vocales





-  Les entrées vocales sont entrées à l'aide du LINGUATRONIC (voir la notice d'utilisation spécifique du LINGUATRONIC).

### Ajout ou modification d'une entrée vocale





-  Vous pouvez ajouter une entrée vocale à chaque entrée du carnet d'adresses.
- ▶ Recherchez une entrée du carnet d'adresses avec (symbole ) ou sans entrée vocale.
- ▶ Poussez  et tournez  le sélecteur COMAND pour sélectionner **Options**, puis appuyez dessus  pour confirmer.
- ▶ Sélectionnez **Entrée vocale** et appuyez sur le sélecteur  pour confirmer.
- ▶ Sélectionnez **Ajouter** ou **Modifier** et appuyez sur le sélecteur  pour confirmer. La suite des opérations s'effectue par l'intermédiaire du système de commande

vocale. Le LINGUATRONIC vous guide à travers les différents menus.

### Effacement d'une entrée vocale

- ▶ Recherchez une entrée du carnet d'adresses avec entrée vocale.
- ▶ Poussez  et tournez  le sélecteur COMAND pour sélectionner **Options**, puis appuyez dessus  pour confirmer.
- ▶ Sélectionnez **Entrée vocale** et appuyez sur le sélecteur  pour confirmer.
- ▶ Sélectionnez **Effacer** et appuyez sur le sélecteur  pour confirmer. Une demande de confirmation de l'effacement apparaît.

### Ecoute d'une entrée vocale

- ▶ Recherchez une entrée du carnet d'adresses avec entrée vocale.
- ▶ Poussez  et tournez  le sélecteur COMAND pour sélectionner **Options**, puis appuyez dessus  pour confirmer.
- ▶ Sélectionnez **Entrée vocale** et appuyez sur le sélecteur  pour confirmer.
- ▶ Sélectionnez **Ecouter** et appuyez sur le sélecteur  pour confirmer. Vous pouvez écouter l'entrée vocale.

## Utilisation du journal





### Introduction

Le système COMAND affiche dans 2 listes séparées les appels reçus (y compris les appels en absence) ou composés pendant l'utilisation du téléphone.

Le point de menu concerné peut uniquement être sélectionné lorsque

- des appels ont déjà été reçus ou composés par l'intermédiaire du système COMAND
- les listes d'appels du téléphone ont été importées

## Ouverture d'une liste d'appels et sélection d'une entrée

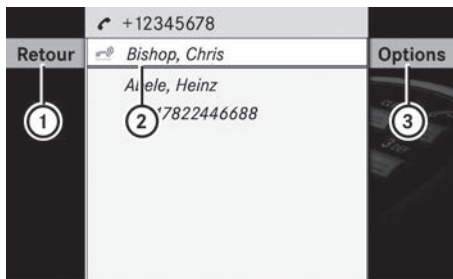

- ▶ **Affichage du menu Téléphone :** appuyez sur la touche de fonction .
- ▶ Dans le menu de base Téléphone, poussez  et tournez  le sélecteur COMAND pour sélectionner **Journal**, puis appuyez dessus  pour confirmer. Un menu apparaît.
- ▶ Sélectionnez **Appels reçus** ou **Numéros composés** et appuyez sur le sélecteur  pour confirmer. La liste correspondante apparaît.

**i** Vous pouvez également ouvrir la liste des numéros composés à l'aide de la touche SEND du menu ou du clavier téléphonique. Cela est possible tant que vous n'avez pas entré de numéro de téléphone dans le menu de base. Vous pouvez également afficher la liste des numéros composés sur l'ordinateur de bord.



P82.87-3110-31

Exemple d'affichage : liste des numéros composés

- ① Fermeture de la liste
  - ② Numéro d'appel ou nom (si disponible)
  - ③ Affichage des options (Enregistrer, par exemple)
- ▶ Poussez le sélecteur COMAND  pour sélectionner une entrée.
  - ▶ **Composition d'un numéro d'appel :** appuyez sur la touche .
- ou
- ▶ Appuyez sur le sélecteur  pour confirmer.







Les appels reçus qui n'ont pas été pris sont indiqués par le symbole  placé devant le nom ou le numéro d'appel.



## Mémorisation d'un numéro d'appel pas encore mémorisé

### Introduction

Lorsqu'un appel entrant provient d'une personne dont le nom ne figure pas dans le carnet d'adresses, le système COMAND affiche le numéro de téléphone dans la liste d'appels. Vous pouvez mémoriser cette entrée.

### Mémorisation comme nouvelle entrée dans le carnet d'adresses

- ▶ Ouvrez une des listes d'appels, puis sélectionnez une entrée (▷ page 231).
- ▶ Poussez le sélecteur COMAND  pour sélectionner **Options**, puis appuyez dessus  pour confirmer.
- ▶ Sélectionnez **Enregistrer numéro** et appuyez sur le sélecteur  pour confirmer.
- ▶ Sélectionnez **Nouvelle entrée** et appuyez sur le sélecteur  pour confirmer.
- ▶ Sélectionnez une catégorie de numéro, par exemple **Privé**, et appuyez sur le sélecteur  pour confirmer.
- ▶ Sélectionnez une catégorie de téléphone, par exemple **Portable**, et appuyez sur le sélecteur  pour confirmer.

Catégorie de numéro	Symbole (répertoire téléphonique et carnet d'adresses)
Pas classifié	Aucun symbole
Privé	
Professionnel	

Catégorie de téléphone	Symbole (répertoire téléphonique et carnet d'adresses)
Pas classifié	Aucun symbole
Portable	
Pager	
Voiture	
Téléphone fixe	
Numéro préféré	

**i** Si vous n'avez pas spécifié de catégorie de numéro ou de téléphone pour le numéro que vous avez entré, le symbole  apparaît sur le visuel.

- ▶ Sélectionnez **Continuer (enregistrer)** et appuyez sur le sélecteur  pour confirmer.

Un menu d'entrée avec des champs de données apparaît. Le champ pour le numéro de téléphone est rempli automatiquement.

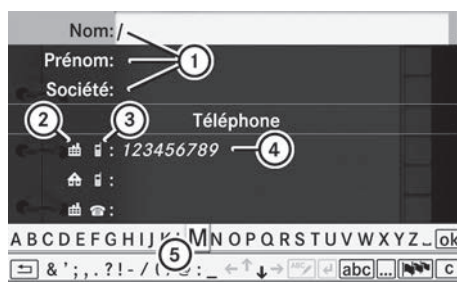





P82.87-3125-31





- Champs de données pour le nom, le prénom et la société
- Catégorie de numéro
- Catégorie de téléphone
- Champ pour le numéro de téléphone (complété automatiquement)
- Clavier virtuel sur 2 lignes

- ▶ Procédez comme décrit sous « Entrée des caractères » dans la section « Entrée des

caractères dans le répertoire téléphonique et dans le carnet d'adresses » (▷ page 147).

### Ajout d'un numéro d'appel dans une entrée du carnet d'adresses

- ▶ Ouvrez une des listes d'appels, puis sélectionnez une entrée (▷ page 231).
  - ▶ Poussez le sélecteur COMAND  pour sélectionner **Options**, puis appuyez dessus  pour confirmer.
  - ▶ Sélectionnez **Enregistrer numéro** et appuyez sur le sélecteur  pour confirmer.
  - ▶ Sélectionnez **Ajouter** et appuyez sur le sélecteur  pour confirmer.
- Le menu de recherche d'une entrée du carnet d'adresses apparaît.

- ▶ Recherchez l'entrée souhaitée (▷ page 226).
- ▶ Une fois la recherche effectuée, appuyez sur le sélecteur .
- ▶ Sélectionnez une catégorie de numéro, par exemple **Privé**, et appuyez sur le sélecteur  pour confirmer.
- ▶ Sélectionnez une catégorie de téléphone, par exemple **Portable**, et appuyez sur le sélecteur  pour confirmer.
- ▶ Sélectionnez **Continuer (enregistrer)** et appuyez sur le sélecteur  pour confirmer.



Si moins de 5 numéros sont mémorisés pour cette entrée, le système COMAND mémorise les données.

Un message correspondant apparaît.

Si 5 numéros sont mémorisés pour l'entrée recherchée, un message vous demande si un des numéros existants doit être remplacé.

- ▶ Sélectionnez **Oui** ou **Non** et appuyez sur le sélecteur  pour confirmer.
- Si vous sélectionnez **Oui**, les 5 numéros mémorisés apparaissent.

Si vous sélectionnez **Non**, le processus est interrompu.

- ▶ Tournez le sélecteur COMAND  pour sélectionner dans la liste le numéro que vous souhaitez remplacer, puis appuyez dessus  pour confirmer. Le système COMAND remplace le numéro sélectionné par les nouvelles données.

## Audio

### Mode Radio

#### Information générale





- i** Les dispositifs électroniques portables peuvent sérieusement nuire à la réception radio.

#### Commutation au mode radio

##### 1re option

- ▶ Appuyer sur le bouton de fonction . L'affichage radio paraît. La dernière station jouée sur la gamme d'ondes sélectionnée sera entendue.

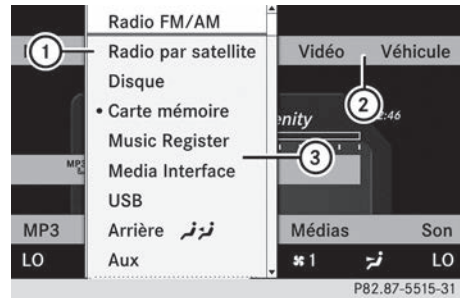

##### 2e option

- ▶ Sélectionner **Audio** dans la barre de fonction principale en faisant glisser  et en tournant  le contrôleur COMAND et appuyer sur  pour confirmer. Si le mode radio était le dernier mode sélectionné, il sera maintenant actif. Si un autre mode audio est mis en fonction, il est maintenant possible de commuter au mode radio dans le menu audio.
- ▶ Sélectionner **Audio** en faisant glisser  le contrôleur COMAND et appuyer sur  pour confirmer. Le menu audio apparaît.



Exemple d'affichage: menu Audio

- ① Mode de fonctionnement audio actuel
- ② Barre de fonction principale
- ③ Menu Audio

- ▶ Sélectionner **Radio FM/AM** en tournant  le contrôleur COMAND et appuyer sur  pour confirmer.

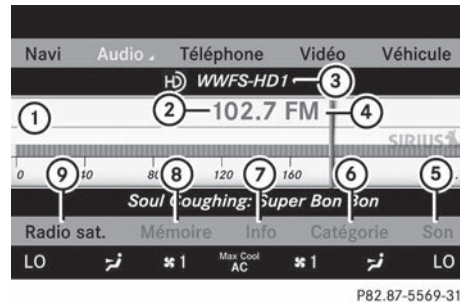

Exemple d'affichage, radio FM

- ① Fenêtre d'affichage avec réglages des stations
- ② Fréquence de la station sélectionnée
- ③ Nom de la station sélectionnée
- ④ Barre d'affichage du réglage de fréquence
- ⑤ Réglages du son
- ⑥ Gamme d'ondes
- ⑦ Information sur la station
- ⑧ Fonctions pré-réglées
- ⑨ Fonctions radio

#### Alternance des gammes d'ondes

- ▶ Sélectionner **FM**, **AM** ou **WB** dans l'affichage radio en faisant glisser  et tourner

🔊 le contrôleur COMAND et appuyer sur  pour confirmer.

Le sous-menu de la gamme d'ondes est ouvert.





① Le sous-menu gamme d'ondes (le point  montre la gamme d'ondes actuellement sélectionnée)





- ▶ Sélectionner une gamme d'ondes et appuyer sur  pour confirmer. La dernière station jouée sur la dernière gamme d'ondes sera entendue.

## Sélection d'une station

### Sélection d'une station en utilisant la fonction Recherche de station



- ▶ Tourner  ou faire glisser  le contrôleur COMAND pendant que la fenêtre d'affichage/sélection de l'affichage radio est active. La recherche de station procède au balayage vers le haut et vers le bas, et s'arrête à la prochaine station trouvée.

### Utilisation du volant de direction multifonction



- ▶ Appuyer sur  ou  pour sélectionner le menu **Audio**.
- ▶ Appuyer brièvement sur  ou .



### Sélection de stations par pré réglages des stations

- ▶ **Réglage rapide:** appuyer sur une touche numérique, par exemple .





- ▶ **Directement dans les pré réglages de station:** sélectionner **Préréglages** en faisant glisser  et tourner  le contrôleur COMAND et appuyer sur  pour confirmer.

ou





- ▶ Appuyer sur  le contrôleur COMAND lorsque le fenètre d'affichage/sélection est active. La mémoire des stations pré réglées paraît. Le point  indique sous quel pré réglage la station actuellement sélectionnée est sauvegardée.

- ▶ Sélectionner une station en tournant  et en appuyant sur  pour confirmer ou appuyer sur une touche numérique, par exemple .

### Utilisation du volant de direction multifonction

- ▶ Appuyer sur  ou  pour sélectionner le menu **Audio**.
- ▶ Appuyer brièvement sur  ou .

### Sélection des stations par entrée manuelle de fréquence

- ▶ **1re option:** appuyer sur le bouton .
- ▶ **2e option:** sélectionner **Radio** dans l'affichage radio en faisant glisser  et tourner  le contrôleur COMAND et appuyer sur  pour confirmer.
- ▶ Sélectionner **Entrer fréquence** et appuyer sur  pour confirmer. Peu importe l'option choisie, un menu d'entrée sera affiché.
- ▶ Entrer une fréquence à l'aide des touches numériques. COMAND syntonise la fréquence entrée.

Gamme d'ondes	Fréquence
AM (MF)	530 – 1700 kHz
FM (VHF)	87,7 – 107,
WB (bande météo)	Canaux météo

- i** Seuls les chiffres actuellement permis peuvent être entrés.
- i** Si la fréquence entrée est à l'extérieur de la plage de fréquences FM ou AM, COMAND syntonise à la fréquence suivante la plus basse.



## Sauvegarde des stations

### Sauvegarde manuelle des stations

Vingt stations peuvent être sauvegardées pour les gammes d'ondes FM, AM.

- ▶ **Sauvegarde rapide:** appuyer et maintenir enfoncée une touche numérique, par exemple **2** jusqu'à ce qu'une tonalité soit émise.  
La station est mise en mémoire.
- ▶ **Directement dans les préséglages de station:** appuyer sur  le contrôleur COMAND lorsque l'affichage/fenêtre de sélection est actif.

ou

- ▶ Sélectionner **Mémoire** en faisant glisser  et en tournant  le contrôleur COMAND et appuyer sur  pour confirmer.  
Dans les deux cas, les préséglages des stations paraissent. Le point **•** indique sous quel préséglage la station actuellement sélectionnée est sauvegardée.

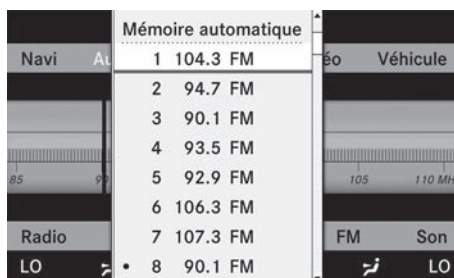

P82.87-5572-31

Exemple d'affichage: préséglages des stations

- ▶ Sélectionner un préséglage en tournant  le contrôleur COMAND et appuyer sur



 et le maintenir enfoncé jusqu'à la tonalité.

La station est mise en mémoire sous le préséglage.

### Sauvegarde automatique des stations

Cette fonction sauvegarde automatiquement les stations ayant une réception adéquate dans les préséglages. La recherche commencer avec la plus basse fréquence. COMAND sauvegarde toutes les stations trouvées, en commençant par le premier préséglage. Le processus de sauvegarde se termine lorsque la fréquence la plus élevée est atteinte ou lorsque dix stations ont été trouvées. Toutes les stations sauvegardées manuellement sous les préséglages seront perdues. COMAND peut ne pas occuper toutes les fentes de mémoire lors de la sauvegarde.

- ▶ **1re option:** appuyer sur  le contrôleur COMAND lorsque la fenêtre d'affichage/sélection est active.  
La mémoire des stations préséglées paraît.

- ▶ **2e option:** sélectionner **Mémoire** en faisant glisser  et tourner  le contrôleur COMAND et appuyer sur  pour confirmer.

La mémoire des stations préséglées paraît.

- ▶ Peu importe l'option, sélectionner **Mémoire automatique** et appuyer sur  pour confirmer.

Dans les deux cas, COMAND cherche des stations pouvant être captées. Un message sera affiché à cet effet. Les stations disponibles sont automatiquement sauvegardées dans les positions de préséglages.

- ▶ **Pour annuler la sauvegarde:** sélectionner **Annuler** et appuyer sur  pour confirmer.

## Bande météo

### Mise en fonction

- ▶ Sélectionner la gamme d'ondes actuelle **FM** ou **AM** en faisant glisser  et tourner

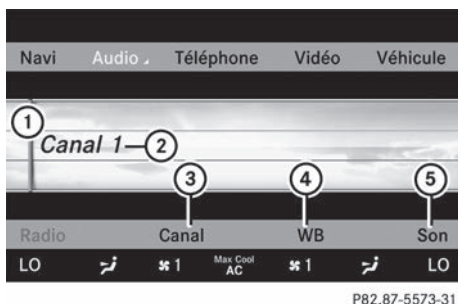

☰ le contrôleur COMAND et appuyer sur  pour confirmer.

- ▶ Sélectionner **WB** et appuyer sur  pour confirmer.



- ① Fenêtre d'affichage avec le réglage de canal
- ② Canal actuellement reçu
- ③ Liste des canaux
- ④ Bande météo en fonction
- ⑤ Réglages du son



### Recherche d'un canal

- ▶ **Sélection rapide:** tourner  ou faire glisser  le contrôleur COMAND pendant que la fenêtre d'affichage/sélection est active.  
La recherche de canal procède au balayage vers le haut et vers le bas, et s'arrête au prochain canal trouvé.



### Utilisation du volant de direction multi-fonction

- ▶ Appuyer sur  ou  pour sélectionner le menu **Audio**.
- ▶ Appuyer sur  ou .

### Sélection d'un canal de la liste des canaux

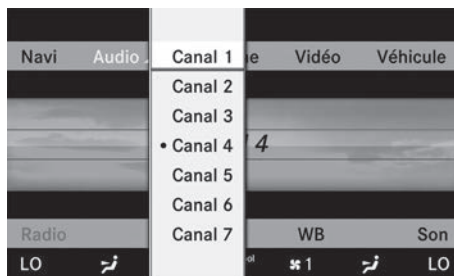
- ▶ Sélectionner **Canal** en faisant glisser  et en tournant  le contrôleur COMAND et appuyer sur  pour confirmer.  
La liste des canaux s'affiche.



- ▶ Sélectionner un canal en tournant  le contrôleur COMAND et appuyer sur  pour confirmer.



ou

- ▶ Appuyer sur une touche numérique au clavier du téléphone, par exemple **4**, en tout temps.

### Affichage de l'information sur la station

Cette fonction n'est disponible que pour les programmes FM analogiques et AM/FM numériques (Radio HD).

L'information sur la station actuelle est affichée sous la barre de fonction principale.

- ▶ Sélectionner **Radio** en faisant glisser  et en tournant  le contrôleur COMAND et appuyer sur  pour confirmer.

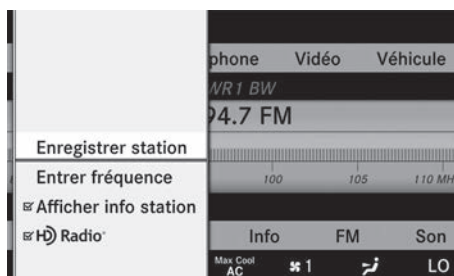

- ▶ Sélectionner **Afficher info station** en faisant glisser  et en tournant  le



contrôleur COMAND et appuyer sur  pour confirmer.

Selon le statut précédent, **Afficher infos station** doit être activé  ou désactivé .

### Affichage d'information sur le programme

Cette fonction n'est disponible que pour les programmes FM analogiques et AM/FM numériques (Radio HD).

L'information pertinente à la station actuelle est montrée dans la fenêtre d'affichage.

▶ Sélectionner **Info** en faisant glisser  et en tournant  le contrôleur COMAND et appuyer sur  pour confirmer.

L'information sur la station actuellement sélectionnée est affichée. Le contenu et la portée de l'information dépendent de la station de radio HD.

### Radio HD

#### Remarques importantes

La section «Radio HD » fournit des informations détaillées sur ce qui suit:

- fonctions spéciales disponibles exclusivement pour la Radio HD en comparaison à la radio analogique AM et FM
- la sélection d'une station de Radio HD
- Affichage d'information sur le programme

**i** Un équipement Radio HD optionnel est nécessaire pour le fonctionnement de la Radio HD décrit ci-après. L'abonnement n'est pas requis.

- i** Les fonctions Radio HD offrent:
- une transmission numérique dans les mêmes gammes d'ondes que AM/FM analogique. Les stations analogiques

AM/FM restent à la même position lors de leur sélection au cadran.

- la capacité à diffuser plusieurs flux de données sur les programmes sur une seule fréquence FM/AM (par ex. HD1, HD2 etc.)
- réception claire et sans électrostatique
- les stations FM offrent une qualité sonore CD, et la qualité sonore des stations AM ressemble aux stations FM analogiques
- une vaste gamme de services de données, d'informations texte - nom de l'artiste, nom du titre, etc. - dans l'affichage.

Pour plus d'information sur la Radio HD, visiter <http://www.hdradio.com>.

**i** À noter que l'information sur les sous-programmes et les programmes montrés en illustration dépendent du contenu de la programmation des stations de radio. Le contenu des programmes peut varier. Par conséquent, les sous-programmes et les programmes montrés dans les illustrations de ce manuel peuvent différer des sous-programmes et des programmes diffusés par les stations de radio.

#### Activation de la Radio HD

**i** Étant donné que les stations de Radio HD sont diffusées sur les gammes d'ondes AM/FM, le fonctionnement de la Radio HD est semblable à celui de la radio analogique AM/FM. Cette section décrit seulement les fonctions qui diffèrent des fonctions radio FM standard.

Le fonctionnement de la radio analogique FM/AM est décrit à la section «Radio» (▷ page 233).

Vous pouvez désactiver la Radio HD pour la fréquence sélectionnée dans le sous-menu radio.



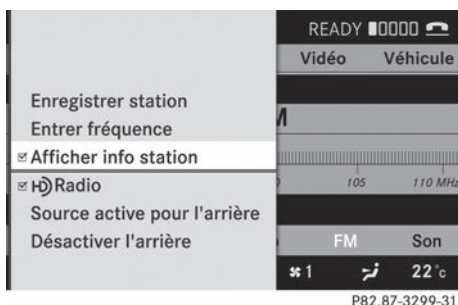

PB2.87-3299-31

## COMAND

- ▶ Sélectionner **Audio** dans la barre de fonction principale en faisant glisser  $\uparrow$   $\odot$  et en tournant  $\left[ \right]$  le contrôleur COMAND et appuyer sur  $\odot$  pour confirmer.
- ▶ Sélectionner **Radio FM/AM** en faisant glisser  $\uparrow$   $\odot$  le contrôleur COMAND et appuyer sur  $\odot$  pour confirmer. Le menu audio apparaît.
- ▶ Sélectionner **Radio** en faisant glisser  $\uparrow$   $\odot$  le contrôleur COMAND et appuyer sur  $\odot$  pour confirmer. La Radio HD est désactivée si la case  est vide. Vous écouterez le programme analogique de la fréquence. Dès que vous passez à une autre fréquence de Radio HD, la Radio HD sera à nouveau activée.

## Affichage de la Radio HD

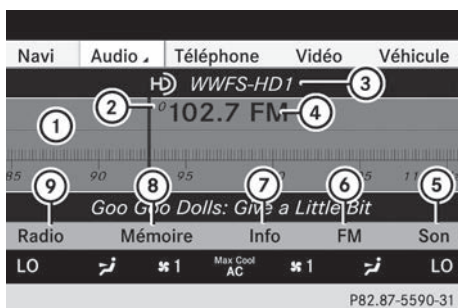

PB2.87-5590-31

- ① Fenêtre d'affichage/sélection avec affichage de fréquence
- ② Numéro pré-réglé

- ③ Nom de la station sélectionnée avec symbole HD et numéro de programme
- ④ Fréquence de station
- ⑤ Réglages du son
- ⑥ Radio FM, AM ou WB
- ⑦ Information sur les programmes
- ⑧ Préréglages de stations
- ⑨ Fonctions radio

## Alternance des gammes d'ondes

Voir «Alternance des gammes d'ondes» à la section du mode radio (▷ page 233).

## Sélection d'une station

Vous pouvez sélectionner une station de Radio HD de la même façon qu'une station FM standard. Après avoir réglé la fréquence de la Radio HD, vous entendrez brièvement la station analogique jusqu'à ce que les données numériques aient été décodées. Vous écouterez la radio numérique et serez en mesure de commuter à un sous-programme (-HD2).







Voir «Sélection des stations» à la section mode Radio (▷ page 234).

## Sauvegarde des stations

Voir «Sauvegarde des stations» à la section mode Radio (▷ page 235).

## Affichage d'information sur le programme

- ▶ Sélectionner **Audio** dans la barre de fonction principale en faisant glisser  $\uparrow$   $\odot$  et en tournant  $\left[ \right]$  le contrôleur COMAND et appuyer sur  $\odot$  pour confirmer.
- ▶ Sélectionner **Audio** en faisant glisser  $\uparrow$   $\odot$  le contrôleur COMAND et appuyer sur  $\odot$  pour confirmer. Le menu audio apparaît.

- ▶ Sélectionner **Radio HD** en faisant glisser   le contrôleur COMAND et appuyer sur  pour confirmer.
- ▶ Sélectionner **Info** dans l'affichage Radio HD en faisant glisser   le contrôleur COMAND et appuyer sur  pour confirmer.  
L'information sur la station actuellement sélectionnée est affichée. Le contenu et la portée de l'information dépendent de la station de Radio HD.

### Radio satellite

#### Remarques importantes

Cette section fournit de l'information détaillée sur les sujets suivants:

- la sélection d'une station et d'une catégorie de programme
  - les fonctions mémoire
  - les réglages du son
- i** Le mode radio satellite décrit ci-dessous nécessite un équipement radio satellite optionnellement disponible ainsi qu'une inscription avec un fournisseur de radio satellite.

- i** À noter que les catégories et les stations montrées en illustration dépendent du contenu de la programmation offert par le fournisseur du service. Le contenu des programmes peut varier. Les illustrations et descriptions fournies dans ces directives d'utilisation peuvent toutefois différer des stations et catégories offerts par le fournisseur de service.



Le mode radio satellite peut être temporairement interrompu ou indisponible pour différentes raisons. Ces raisons comprennent des conditions environnementales ou topographiques ainsi que d'autres problèmes sur lesquels Mercedes-Benz USA, LLC n'a aucun contrôle. Le fonctionnement peut aussi être affecté dans certains endroits (par exemple, des tunnels, des

garages souterrains à multiétages ainsi que dans ou près d'édifices).

- i** La radio SIRIUS XM offre plus de 130 stations radio de qualité numérique avec une programmation sans annonces publicitaires pour la musique, les sports, les actualités et les divertissements.

La radio SIRIUS XM a recours à une série de satellites très performants pour diffuser en tout temps au Canada et aux États-Unis. Le programme radio satellite est disponible moyennant un abonnement mensuel. Les détails sont disponibles auprès du service à la clientèle de SIRIUS XM et sur le site Web <http://www.sirius.com> (É.-U.) ou <http://www.siriuscanada.com> (Canada).

#### Abonnement à la radio satellite

- ▶ Sélectionner **Audio** dans la barre de fonction principale en faisant glisser   et en tournant  le contrôleur COMAND et appuyer sur  pour confirmer.
- ▶ Sélectionner **Radio sat.** et appuyer sur  pour confirmer.



Écran d'information sur le service

- ① Numéro de téléphone du fournisseur (SIRIUS XM)
  - ② Numéro de série électronique (SIRIUS XM ID) de votre receveur satellite
- ▶ Contacter le fournisseur de service de radio satellite au numéro de téléphone affiché sur l'écran de service.

- i** Le service satellite peut aussi être activé en ligne. Pour ce faire, visiter le site Web de la radio satellite SIRIUS XM Radio à <http://www.sirius.com> (É.-U.) ou <http://www.siriuscanada.com> (Canada).

Lorsque la communication est établie:

- ▶ Suivre les directives du personnel au service.

Le processus d'activation peut prendre jusqu'à dix minutes. Si l'activation est complétée avec succès, le message **Aucun service** apparaît dans l'affichage, suivi par le menu de base de la radio satellite.

- i** Si l'abonnement n'est pas inclus à l'achat du système, l'information sur votre carte de crédit sera requise pour activer le compte. Si un receveur satellite n'est pas installé ou s'il est incorrectement installé, le message **Non disponible** sera affiché.

### Activation du mode radio satellite

#### Remarques

Remarques importantes sur l'abonnement, voir «Abonnement à la radio satellite» (▷ page 239).

#### Activation du mode radio satellite

- ▶ Sélectionner **Audio** dans la barre de fonction principale en faisant glisser **▶** et en tournant **⌂** le contrôleur COMAND et appuyer sur **⏏** pour confirmer. Si le mode radio était le dernier mode sélectionné, il sera maintenant actif. Si un autre mode audio est mis en fonction, il est maintenant possible de commuter au mode radio dans le menu audio.

- ▶ Sélectionner **Audio** en faisant glisser **▶** le contrôleur COMAND et appuyer sur **⏏** pour confirmer.

Le menu audio apparaît.

- ▶ Sélectionner **Radio sat.** et appuyer sur **⏏** pour confirmer.

Le message **Non disponible** apparaît au démarrage ou si aucun signal n'est reçu.

Si un receveur satellite n'est pas installé ou s'il est incorrectement installé, le message **Non disponible** sera affiché.

Lorsque COMAND capte le signal, l'affichage de la radio satellite paraît. La dernière station sélectionnée est jouée.

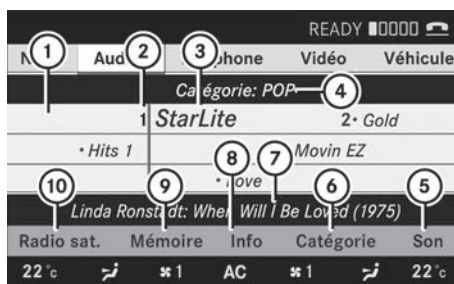

P82.87-3303-31

Menu principal de la radio satellite

- ① Affichage principal de la radio satellite
- ② Préréglage
- ③ Nom de la station
- ④ Catégorie sélectionnée / numéro de la station
- ⑤ Réglages du son
- ⑥ Liste des catégories
- ⑦ Information sur la station (en bref)
- ⑧ Information sur la station (en détail)
- ⑨ Liste des stations préréglées
- ⑩ Menu Radio sat.

L'information sur la station ⑦ peut être vue en détails (▷ page 242).



#### Changement de catégorie

Les stations de radio par satellite se regroupent en catégories. Vous pouvez choisir entre différentes catégories, telles que actualités/affaires publiques, sports ou musique coun-

try, si ces catégories sont disponibles. La liste des catégories est indiquée par ordre alphabétique.



### Sélection d'une catégorie

#### ► Pour rappeler la liste des catégories:

sélectionner **Catégorie** en tournant  le contrôleur COMAND et appuyer sur  pour confirmer.

La liste des catégories s'affiche.

#### ► Pour sélectionner une catégorie:

sélectionner une catégorie en tournant  le contrôleur COMAND et appuyer sur  pour confirmer.

La catégorie sélectionnée est indiquée dans l'affichage. La dernière station sélectionnée se fait entendre.

Au début de la liste des catégories, la catégorie **Toutes stations** paraît. Cette catégorie est classée par ordre numérique (par numéro de station) et permet de faire défiler toutes les stations disponibles.

### Sélection d'une station

#### Recherche d'une station

#### ► Tourner ou faire glisser le contrôleur COMAND pendant que la fenêtre d'affichage/sélection de l'affichage radio satellite est active.

COMAND cherche dans les deux directions (ascendante et descendante) et s'arrête à la station suivante trouvée dans la catégorie sélectionnée.

#### Utilisation du volant de direction multi-fonction

#### ► Appuyer sur ou pour sélectionner le menu **Audio**.

#### ► Appuyer et maintenir enfoncé ou .

### Menu Radio sat.

#### ► Sélectionner **Radio sat.** dans la barre de menu en tournant le contrôleur

COMAND et appuyer sur  pour confirmer.

Le menu Radio sat. apparaît.

### Entrée directe des numéros de stations

#### 1re option

#### ► Appuyer sur le bouton .

Un menu d'entrée paraît.

#### 2e option

#### ► Sélectionner **Radio sat.** dans la barre de menu en tournant le contrôleur COMAND et appuyer sur pour confirmer.

#### ► Sélectionner **Entrer station** et appuyer sur pour confirmer.

Un menu d'entrée paraît.

#### ► Pour entrer une station:

peu importe l'option, appuyer sur les touches numériques correspondantes au panneau de commandes les unes à la suite des autres. COMAND règle la station sélectionnée.

 Seuls les chiffres actuellement permis peuvent être entrés.

### Sélection d'une station à partir de la liste des stations Radio sat.

#### ► Sélectionner **Radio sat.** dans la barre de menu en tournant le contrôleur COMAND et appuyer sur pour confirmer.

#### ► Sélectionner **Liste des stations** et appuyer sur pour confirmer.

La liste des stations s'affiche.

#### ► Sélectionner une station en tournant le contrôleur COMAND et appuyer sur pour confirmer.

### Fonctions mémoire

#### Mise en mémoire des stations.



 Dix pré-réglages sont disponibles.

- ▶ Appuyer sur  le contrôleur COMAND lorsque l'affichage/fenêtre de sélection est active.

ou

- ▶ Sélectionner **Préréglages** dans la barre de menu en tournant  le contrôleur COMAND et appuyer sur  pour confirmer.

Dans les deux cas, les préréglages des stations paraissent. Le point • devant une position de préréglage indique que la station actuellement sélectionnée est mise en mémoire à cet endroit.





- ▶ Sélectionner un préréglage en tournant  le contrôleur COMAND et appuyer sur  et le maintenir enfoncé jusqu'à la tonalité.

ou



- ▶ Appuyer et maintenir enfoncée une touche numérique, par exemple **4** jusqu'à ce qu'une tonalité soit émise. La station est mise en mémoire sous le préréglage.

### Mise en mémoire automatique des stations.



Cette fonction met automatiquement en mémoire les stations avec une réception adéquate dans la mémoire préréglée. Les stations mises manuellement en mémoire dans la mémoire des stations sont complètement écrasées durant ce processus.

- ▶ **1re option:** appuyer sur  le contrôleur COMAND lorsque la fenêtre d'affichage/sélection est active.
- ▶ Sélectionner **Mémoire automatique** dans les préréglages en tournant  le contrôleur COMAND et appuyer sur  pour confirmer.
- ▶ **2e option:** sélectionner **Préréglages** dans la barre de sous-menus en faisant glisser  et tourner  le contrôleur

COMAND et appuyer sur  pour confirmer.

- ▶ Sélectionner **Mémoire automatique** et appuyer sur  pour confirmer. Dans les deux cas, COMAND cherche des stations pouvant être captées. Un message sera affiché à cet effet. Les stations disponibles sont automatiquement sauvegardées dans les positions de préréglages.
- ▶ **Pour annuler la sauvegarde:** sélectionner **Annuler** et appuyer sur  pour confirmer.





### Sélection d'une station dans la liste des stations

- ▶ **Pour rappeler la liste des stations:** sélectionner **Mémoire** en tournant  le contrôleur COMAND et appuyer sur  pour confirmer. La liste des stations préréglées s'affiche.
- ▶ **Pour régler une station:** sélectionner une station en tournant  le contrôleur COMAND et appuyer sur  pour confirmer.



ou

- ▶ Appuyer sur une touche numérique, par exemple **4**.

### Utilisation du volant de direction multifonction





- ▶ Appuyer sur  ou  pour sélectionner le menu **Audio**.
- ▶ Appuyer brièvement sur  ou .

### Affichage de l'information

- ▶ Sélectionner **Info** dans la barre des sous-menus en tournant  le contrôleur COMAND et appuyer sur  pour confirmer. L'information sur la station actuellement sélectionnée est affichée.
- ▶ **Pour revenir à l'affichage principal Radio sat.:** faire glisser  le contrôleur COMAND.

### Affichage de l'information sur le service

Le service à la clientèle peut être rejoint en tout temps pour répondre à des questions d'ordre général ou sur les versions disponibles.

- ▶ Sélectionner **Radio sat.** dans la barre de menu en tournant  le contrôleur COMAND et appuyer sur  pour confirmer.
- ▶ Sélectionner **Service** et appuyer sur  pour confirmer.  
Les détails sur le fournisseur sont indiqués.
- ▶ **Pour revenir à l'affichage principal Radio sat.:** faire glisser  le contrôleur COMAND.

### Mises à jour de la liste des stations

Lorsqu'une nouvelle liste de stations est affichée, l'affichage montre le message **Mise à jour stations...**

La dernière station sélectionnée sera mise en sourdine jusqu'à ce que la mise à jour soit complétée. Le mode radio satellite n'est pas disponible durant ce processus.

Lorsque la mise à jour est complétée, le menu principal de la radio satellite s'affichera de nouveau. La dernière station sélectionnée est jouée.

### Réglages du son

Pour plus d'information sur les réglages du son, voir la section «Aperçu» (▷ page 151).

### Modes CD/DVD audio et MP3

#### Remarques sécuritaires importantes

##### **ATTENTION**

Le système COMAND est un produit laser de classe 1. N'ouvrez en aucun cas le boîtier. Si vous ouvrez le boîtier ou si celui-ci est défectueux ou endommagé, vous ou d'autres personnes risquez d'être blessés aux yeux par un rayonnement laser invisible.

Le système COMAND ne comporte aucune pièce que vous puissiez entretenir vous-même. Pour des raisons de sécurité, confiez tous les travaux de maintenance éventuels exclusivement aux professionnels d'un service après-vente qualifié.

##### **ATTENTION**

Effectuez les opérations suivantes uniquement lorsque le véhicule est à l'arrêt :

- Chargement des supports de données
- Ejection des supports de données

Si vous effectuez ces opérations alors que le véhicule roule, cela risque de détourner votre attention de la circulation et vous pourriez provoquer un accident.

### Insertion/éjection des CD et des DVD

#### Changeur DVD

Le changeur DVD a un magasin fixe avec six platines.

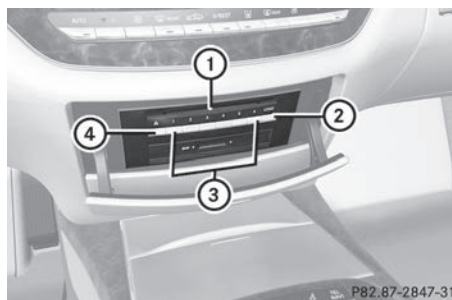

État des platines du magasin ③ :

- témoin éteint: la platine du magasin est vide.
  - témoin reste allumé: toutes les platines du magasin sont chargées.
- ▶ **Pour charger un magasin à une platine:** appuyer sur le bouton concerné ③.
- ▶ Enlever tout CD/DVD pouvant se trouver dans la fente ①.

- ▶ Attendre que le témoin sur le bouton ③ enfoncé clignote rapidement.
- ▶ Insérer le CD/DVD à charger dans la fente ①.  
Si le CD/DVD a été convenablement inséré et qu'il est de type autorisé, le dernier CD/DVD inséré sera joué.

▶ **Pour charger les six platines du magasin:** appuyer sur le bouton ②.

Le changeur de DVD vérifie le statut du chargement de toutes les platines du magasin et passe à la première platine vide.

- ▶ Attendre que le témoin sur le bouton enfoncé clignote rapidement.
- ▶ Insérer un disque dans la fente ①.  
Le changeur DVD passe à la prochaine platine vide du magasin.
- ▶ Répéter les deux étapes précédentes jusqu'à ce que toutes les platines du magasin soient chargées.  
Si le CD/DVD a été convenablement inséré et qu'il est de type autorisé, le dernier CD/DVD inséré sera joué.

**i** Si vous retirez un disque pendant qu'un autre disque joue, le changeur DVD interrompra la lecture. La lecture reprendra lorsque le disque aura été complètement éjecté.

- ▶ **Pour retirer un disque:** appuyer sur le bouton concerné ③.
- ▶ Retirer le CD/DVD de la fente. ①.  
Si le CD/DVD n'est pas retiré de la fente ①, il sera à nouveau automatiquement inséré dans le lecteur après un court délai.
- ▶ **Pour retirer tous les disques:** appuyer sur le bouton ④.  
Le changeur DVD éjecte le CD/DVD de la platine présentement à l'écoute.

- ▶ Retirer le CD/DVD de la fente. ①.  
Le changeur de DVD passe à la prochaine platine du magasin chargé et éjecte le CD/DVD.
- ▶ Répéter la dernière étape jusqu'à ce que le magasin soit vide.

### Insertion et retrait des cartes SD

**i** Ce ne sont pas toutes les cartes mémoire SD qui sont conçues pour tolérer les températures élevées à l'intérieur du véhicule. En raison de la gamme variée de cartes mémoire SD sur le marché, Mercedes-Benz ne peut garantir la lecture pour toutes les marques de cartes mémoire SD.

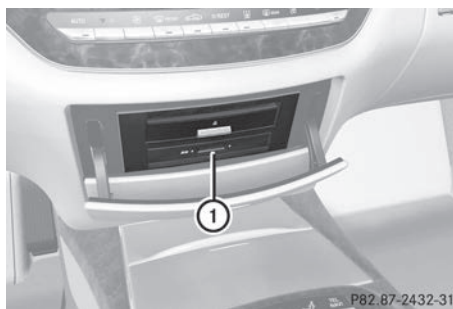

- ▶ **Pour charger une carte SD:** appuyer sur la carte SD dans la fente ①. Le côté effilé doit pointer vers la droite.  
Si la carte SD contient des pistes MP3, alors COMAND les jouera.
- ▶ **Pour enlever la carte SD:** appuyer sur la carte SD dans la fente ① jusqu'au fond, puis relâcher.
- ▶ Sortir la carte.

### Activation du CD/DVD audio ou du mode MP3



#### 1re option

- ▶ Insérer un CD/DVD (▷ page 243) ou une carte SD (▷ page 244) ou connecter à un dispositif USB (▷ page 257).  
COMAND charge le médium inséré et commence la lecture.





**2e option**

- ▶ Appuyer une ou deux fois sur le bouton de fonction 
- ▶ Sélectionner un support audio dans la liste des supports (▷ page 247).

**3e option**

- ▶ Sélectionner **Audio** dans la barre de fonction principale en faisant glisser  et en tournant  ale contrôleur COMAND et appuyer sur  pour confirmer. La dernière source audio active est maintenant activée.

Si une autre audio est mise en fonction, il est maintenant possible de commuter au mode disque dans le menu audio.

- ▶ Sélectionner **Audio** en faisant glisser  et tourner  le contrôleur COMAND et appuyer sur  pour confirmer. Le menu audio apparaît.
- ▶ Sélectionner **Disque, Carte mémoire, MUSIC REGISTER, Interface média** ou **USB** et appuyer sur  pour confirmer. Ceci commute à la source audio désirée.
- ▶ Sélectionner un support audio dans la liste des supports (▷ page 247).

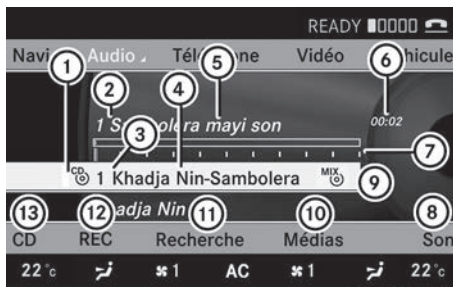
**Exemple d'affichage: mode CD audio**

PB2.B7-3305-31

- 1 Type de disque
- 2 Numéro de piste
- 3 Numéro de disque
- 4 Nom de disque (seulement si sauvegardé sur le disque)

- 5 Nom de la piste (seulement si sauvegardé sur le disque)
- 6 Temps de lecture écoulé
- 7 Graphique de durée et affichage de la piste
- 8 Réglages du son
- 9 Option de lecture en cours
- 10 Sélection de médium
- 11 Recherche de musique
- 12 Enregistrement (sauvegarde) de musique
- 13 Fonctions CD

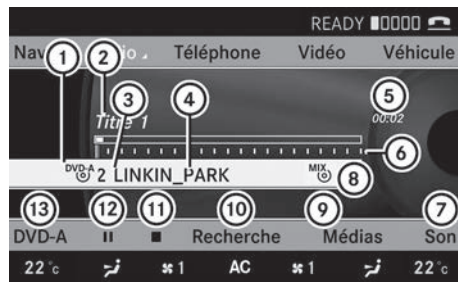
**Exemple d'affichage: mode DVD audio**

PB2.B7-3306-31

- 1 Type de disque
- 2 Nom de piste
- 3 Numéro de disque
- 4 Nom de disque (seulement si sauvegardé sur le disque)
- 5 Temps de lecture écoulé
- 6 Graphique de durée et affichage de la piste
- 7 Réglages du son
- 8 Option de lecture en cours
- 9 Sélection de médium
- 10 Recherche de musique
- 11 Fonction arrêt
- 12 Fonction pause
- 13 Mode DVD audio



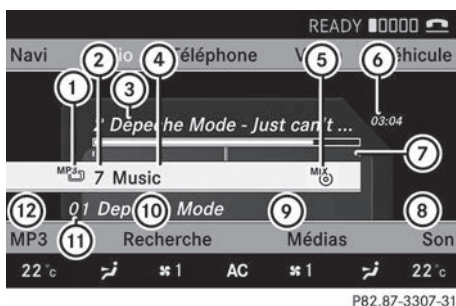

### Exemple d'affichage: mode MP3













- ① Type de disque
- ② Numéro de disque
- ③ Nom de fichier ou nom de piste (étiquettes ID3)
- ④ Disque ou nom du répertoire
- ⑤ Option de lecture en cours
- ⑥ Temps de lecture écoulé
- ⑦ Graphique de durée et affichage de la piste
- ⑧ Réglages du son
- ⑨ Sélection de médium
- ⑩ Recherche de musique
- ⑪ Artiste (étiquettes ID3)
- ⑫ Fonctions MP3

### Fonction pause

#### En mode CD/DVD audio et MP3

















- ▶ **Pour interrompre la lecture:** appuyer brièvement sur le bouton  sur le volant de direction multifonction.
- ▶ **Pour continuer la lecture:** appuyer brièvement à nouveau sur le bouton  au volant de direction multifonction.

#### En mode DVD audio seulement

- ▶ **Pour interrompre la lecture:** activer le mode DVD audio (▷ page 244).
- ▶ Sélectionner  en faisant glisser  et tourner  le contrôleur COMAND et appuyer sur  pour confirmer. L'affichage  passe à .
- ▶ **Pour continuer la lecture:** sélectionner  et appuyer sur  pour confirmer. La lecture reprend là où elle a été interrompue. L'affichage  passe à .

### Fonction arrêt

Cette fonction n'est disponible qu'en mode DVD audio.

- ▶ Activation du mode DVD audio (▷ page 244).
  - ▶ **Pour interrompre la lecture:** sélectionner  en faisant glisser  et tourner  le contrôleur COMAND et appuyer sur  pour confirmer. L'affichage  passe à .  reste en surbrillance.
  - ▶ **Pour continuer la lecture:** sélectionner  et appuyer sur  pour confirmer. La lecture reprend là où elle a été interrompue.
  - ▶ **Pour arrêter la lecture:** pendant que la lecture est interrompue, sélectionner à nouveau  et appuyer sur  pour confirmer.
- ou
- ▶ Sélectionner  et confirmer en appuyant sur  deux fois en succession rapide.  est affiché en surbrillance.
  - ▶ **Pour reprendre la lecture:** sélectionner  et appuyer sur  pour confirmer. La lecture reprend à partir du début du DVD.

## Sélection des disques CD/DVD audio/MP3

### Sélection avec une liste de médias

- **En mode CD/DVD audio et MP3:** sélectionner **Media** en faisant glisser  $\odot \downarrow$  ou tourner  $\left\{ \odot \right\}$  le contrôleur COMAND et appuyer sur  $\odot$  pour confirmer. La liste des médias s'affiche. Le point • indique le médium actuellement sélectionné.



Liste médias

La liste des médias indique les disques actuellement disponibles:

#### Liste des médias (lorsque équipé avec un changeur DVD)

Platines du magasin, positions 1 à 6: les données lisibles sont CD audio, CD ou DVD MP3, DVD audio et DVD vidéo.

Carte mémoire, à la position 7

MUSIC REGISTER, à la position 8

Interface média, à la position 9

Clé USB, à la position 10

- Si un disque ne peut pas être lu, une entrée paraît près du compartiment du magasin correspondant.

### Équipé avec un seul lecteur DVD

Lecteur DVD, position 1: les données lisibles sont CD, CD et DVD MP3, DVD audio et DVD vidéo.

Carte mémoire, à la position 2

MUSIC REGISTER, à la position 3

Interface média, à la position 4

Clé UBS à la position 5

- Sélectionner le support de données en tournant  $\left\{ \odot \right\}$  le contrôleur COMAND et appuyer sur  $\odot$  pour confirmer.

- Si vous sélectionnez un DVD vidéo, le système commute au mode DVD vidéo (▷ page 265).

### Sélection d'une piste à l'aide du clavier numérique

- Appuyer sur une touche numérique, par exemple  $\boxed{4}$ , lorsque l'affichage/fenêtre de sélection est active. Le support de données à la position correspondante dans la liste média est chargé puis joué.

### Sélectionner une piste





#### Sélection par sauts à une piste

- **Pour avancer ou reculer vers une piste:** faire glisser  $\leftarrow \odot \rightarrow$  ou tourner  $\left\{ \odot \right\}$  le contrôleur COMAND lorsque la fenêtre d'affichage/sélection est active. La fonction saut de pistes avant permet d'avancer à la piste suivante.



Le saut avant reprend la piste actuelle au début (si cette piste jouait depuis plus de 8 secondes) ou débute la piste suivante (si la piste actuelle jouait depuis moins de 8 secondes).

Si vous activez l'option de lecture **Mix Medium** ou **Mix Liste pistes** (mode MP3





seulement), l'ordre des pistes sera joué au hasard.

- ▶ **Au volant de direction multifonction:** commuter COMAND à CD audio, DVD audio ou mode MP3 (▷ page 244).
- ▶ Appuyer sur  ou  pour sélectionner le menu **Audio**.
- ▶ Appuyer sur le bouton  ou  sur le volant de direction multifonction.





### Sélection par la liste des pistes



- ▶ En mode audio, sélectionner **Recherche** en faisant glisser  ou tourner  le contrôleur COMAND et appuyer sur  pour confirmer.
- ▶ Sélectionner **Liste des pistes actuelles**.

ou

- ▶ Appuyer sur  au contrôleur COMAND en mode audio lorsque l'affichage/fenêtre de sélection est active.
- ▶ Sélectionner **Liste des pistes actuelles** en tournant  le contrôleur COMAND Et appuyer sur  pour confirmer.
- ▶ Sélectionner la piste en tournant  et appuyer sur  pour confirmer

**i** En mode MP3, la liste montre toutes les pistes en ordre alphabétique.

- ▶ **Au volant de direction multifonction:** commuter COMAND à CD audio, DVD audio ou mode MP3 (▷ page 244).
- ▶ Appuyer sur  ou  pour sélectionner le menu **Audio**.
- ▶ Appuyer et maintenir enfoncé le bouton  ou  jusqu'à ce que la piste désirée ait été atteinte.

Si le bouton  ou , est maintenu enfoncé, le système parcourt la liste plus rapidement. Ce ne sont pas tous les lecteurs ou supports de données qui reconnaissent cette fonction.

Si l'information sur les pistes est stockée sur un lecteur audio ou un support de stockage, l'affichage multifonction montre le numéro et le nom de la piste.

### Sélection d'une piste à l'aide du clavier numérique







- ▶ Appuyer sur le bouton  sur le clavier numérique.  
Un champ d'entrées numériques paraît. Le nombre de positions offertes correspond au nombre de pistes sur le CD/DVD. Seuls les chiffres correspondant au numéro de piste sur le CD/DVD peuvent être entrés.
- ▶ Entrer le numéro de piste désiré à l'aide des touches numériques.

### Marche avant/arrière rapide

- ▶ Pendant que la fenêtre de sélection est active, faire glisser  et tenir le contrôleur COMAND jusqu'à ce que la position désirée soit atteinte.

### Recherche de musique

Les caractéristiques suivantes peuvent servir à rechercher la musique:

- Recherche par mot-clé
- Liste d'écoute
- Artistes
- Albums
- pistes
- Genres musicaux
- Année
- ▶ En mode audio, sélectionner **Recherche** en faisant glisser  ou tourner  le contrôleur COMAND et appuyer sur  pour confirmer.  
Une liste de sélection apparaît.
- ▶ Sélectionner la caractéristique désirée en faisant glisser  et tourner  le contrôleur COMAND et appuyer sur  pour confirmer.

Pour la recherche, le support inséré est scanné et les données de pistes musicaux

sont stockées dans une base de données COMAND. Un support ayant déjà été scanné ne sera pas scanné à nouveau, si une autre recherche est effectuée. Le processus de balayage (scan) peut exiger un certain temps si le support de stockage est de grande capacité. La recherche peut être effectuée après que le processus de balayage est complété.

### Sélection d'un dossier

Cette fonction n'est disponible qu'en mode MP3.

- ▶ Activer le mode MP3 (▷ page 244).
- ▶ Sélectionner **Recherche** en faisant glisser  $\odot \downarrow$  et tourner  $\left[ \odot \right]$  le contrôleur COMAND et appuyer sur  $\odot$  pour confirmer.
- ▶ Sélectionner **Dossier** en faisant glisser  $\odot \downarrow$  et tourner  $\left[ \odot \right]$  le contrôleur COMAND et appuyer sur  $\odot$  pour confirmer. Les pistes paraissent dans le dossier.



- ▶ Sélectionner une piste en tournant  $\left[ \odot \right]$  et appuyer sur  $\odot$  pour confirmer. La piste est jouée et le dossier correspondant est maintenant le dossier actif.



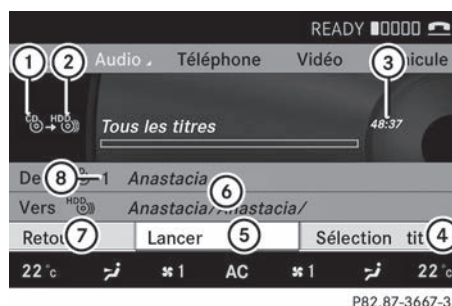

### Copiage de fichiers musicaux de CD audio à un disque dur

Les fichiers audio peuvent être copiés du CD au disque dur COMAND.

- ▶ Sélectionner **Audio** en faisant glisser  $\odot \downarrow$  et tourner  $\left[ \odot \right]$  le contrôleur COMAND et appuyer sur  $\odot$  pour confirmer.
- ▶ Activation du CD/DVD audio ou mode MP3 (▷ page 244).
- ▶ Sélectionner le médium (▷ page 247). Le CD audio est joué.
- ▶ **Pour copier toutes les pistes musicales:** sélectionner **REC** en faisant glisser  $\odot \downarrow$  et tourner  $\left[ \odot \right]$  et confirmer avec  $\odot$ .



- ① Source audio
  - ② Destination
  - ③ Longueur totale de toutes les pistes de la source audio
  - ④ Sélection de piste
  - ⑤ Pour lancer le processus de copiage
  - ⑥ Nom des données copiées
  - ⑦ Annuler la procédure sans copier les dossiers
  - ⑧ Position du support de données dans la liste des médias
- ▶ Sélectionner **LANCER** en faisant glisser  $\odot \downarrow$  et tourner  $\left[ \odot \right]$  et confirmer avec  $\odot$ . Toutes les pistes musicales du CD audio sont copiées sur MUSIC REGISTER de COMAND en tant que fichiers MP3.
  - ▶ **Pour copier des pistes musicales individuelles:** sélectionner **Sélect.pistes** en faisant glisser  $\odot \downarrow$  et tourner  $\left[ \odot \right]$  et confirmer avec  $\odot$ . La liste des pistes s'affiche.

- ▶ Sélectionner les pistes individuelles en tournant  et confirmer avec .
- ▶ Sélectionner **LANCER** en tournant  et confirmer avec .

Les pistes musicales sélectionnées du CD audio sont copiées sur MUSIC REGISTER de COMAND en tant que fichiers MP3.

Si le CD audio contient du texte CD ou des données Gracenote®, elles serviront pour nommer les pistes copiées. Les données sont ensuite copiées au MUSIC REGISTER selon la structure suivante: artiste/album/piste. Les fichiers copiés peuvent ensuite être sélectionnés et joués à l'aide de la recherche musicale dans le MUSIC REGISTER.

- ▶ **Pour supprimer des fichiers musicaux:** (▷ page 256).

COMAND

## Base de données Gracenote

### Introduction

Cette fonction n'est disponible qu'en mode CD audio.

Il s'agit d'une version du logiciel de reconnaissance musicale de Gracenote®, Emeryville, California, É.-U. sur le disque dur. Vous le reconnaîtrez grâce au logo dans le coin inférieur droit de certains affichages audio.



Plusieurs CD audio contiennent un texte CD. COMAND a recours à cette information pour afficher le nom de l'artiste, de l'album ainsi que de la piste.

Si le CD audio ne contient aucun texte CD, COMAND peut reconnaître des pistes CD inconnues dans le mode CD audio à l'aide de la base de données Gracenote Media. Ceci n'est possible que si l'information pertinente est sauvegardée dans la base de données

Gracenote et si la fonction « base de données Gracenote » est activée.





Si c'est le cas, COMAND fournit les données correspondantes, comme le nom de l'artiste, l'album et la piste, dans les listes et les affichages correspondants.

Lorsque COMAND accède à la base de données médias Gracenote pendant la lecture d'un CD audio, le message suivant apparaît:



### Sélection des données Gracenote® à afficher

Si le CD inséré ne contient aucune données Gracenote®, le choix de menu **Données de base média Gracenote** paraît en gris et ne peut pas être sélectionné.

- ▶ Activer le mode DVD audio (▷ page 244).
- ▶ Sélectionner **CD** en faisant glisser  et tourner  le contrôleur COMAND et appuyer sur  pour confirmer.
- ▶ Sélectionner **Données de base média Gracenote**, en tournant  le contrôleur COMAND et appuyer sur  pour confirmer.  
Activer  ou désactiver  la fonction.

### Mise à jour de la technologie de reconnaissance musicale Gracenote® et de la base de données média Gracenote

Les données numériques de la base de données média Gracenote deviennent désuètes en raison de la diffusion de nouveaux CD. La fonctionnalité optimale peut seulement être atteinte avec une technologie de reconnaissance musicale Gracenote® à jour. Des ren-









seignements au sujet des nouvelles versions sont disponibles auprès de tout Concessionnaire Mercedes-Benz agréé.

Vous pouvez mettre à jour votre logiciel de reconnaissance musicale avec un DVD, ou le mettre à jour personnellement.

- i** La base de données média Gracenote est mise à jour en même temps que la carte numérique du système de navigation (▷ page 209).

### Réglage du format audio

Vous pouvez régler le format audio en mode DVD audio. Le nombre de formats audio disponibles dépend du DVD. Le contenu d'un DVD audio est appelé «album», et peut être divisé en un maximum de neuf groupes. Un groupe peut contenir, par exemple, de la musique aux sons de différentes qualités (formats stéréo et multi-canaux) ou des pistes bonus. Chaque groupe inclut jusqu'à 99 pistes. Si un DVD audio comprend uniquement un format audio, les articles du menu «Groupe» ne peuvent pas être sélectionnés.

- ▶ Activation du mode DVD audio (▷ page 244).
- ▶ Sélectionner **DVD-A** en faisant glisser  et tourner  le contrôleur COMAND et appuyer sur  pour confirmer.
- ▶ Sélectionner **Groupe** en tournant  et appuyer sur  pour confirmer. La liste des groupes disponibles paraît. Un point  indique le médium actuellement sélectionné.
- ▶ **Pour quitter le menu:** faire glisser  le contrôleur COMAND ou appuyer sur .

### Options de lecture

Les options suivantes sont disponibles:

- **Séquence normale pistes**  
Les pistes jouent selon l'ordre normal (par exemple, piste 1, 2, 3, etc...).

En mode MP3, l'ordre des pistes est déterminé par l'ordre d'écriture des données des pistes sur le MP3 lors de sa création. L'ordre alphabétique est le plus commun. Lorsque toutes les pistes dans un dossier ont été jouées, les pistes dans le dossier suivant seront jouées à leur tour.



- **Mix Medium**

Toutes les pistes sur le support de données sont jouées en ordre aléatoire (par ex. piste 3, 8, 5, etc.)



- **Mix liste pistes** (mode MP3 seulement)

Toutes les pistes dans la liste des pistes actuelles sont jouées en ordre aléatoire.

- ▶ **Pour sélectionner les options:** activer le CD/DVD audio ou le mode MP3 (▷ page 244).

- ▶ Sélectionner **CD**, **DVD-A** ou **MP3** en faisant glisser  et tourner  le contrôleur COMAND et appuyer sur  pour confirmer.

La liste des options apparaît. Le point  indique l'option sélectionnée.

- ▶ Sélectionner une option en tournant  et appuyer sur  pour confirmer.

L'option est activée. Pour toutes les options à l'exception de «Séquence normale pistes», un affichage correspondant sera dans la zone principale. Voir l'exemple d'affichage en mode CD audio (▷ page 244).

- i** L'option «Séquence normale pistes», est activée automatiquement si le médium actuellement joué est changé ou si un autre médium est sélectionné. Si une option est sélectionnée, elle demeure active après que COMAND est activé ou désactivé.

### Remarques sur le mode MP3

#### Disques permis

- CD-R et CD-RW
- DVD+R et DVD+RW
- DVD-R et DVD-RW

- Carte mémoire SD:
- Clé USB
- iPod®
- Lecteur MP3

### Systèmes de fichiers permisibles

- ISO 9660/Joliet standard pour CD
- UDF pour DVD audio et DVD vidéo
- FAT16 ou FAT32 pour média de stockage

### CD multisession

Pour les CD multisession, le premier type de session du CD détermine la façon dont le système COMAND traitera le CD. COMAND joue seulement une session et donne priorité à la session du CD audio.

Si possible, COMAND joue seulement les CD gravés en une session.

### Structure de fichier d'un support de données

Lorsque vous créez un disque audio, les pistes peuvent être organisés en dossiers. Un dossier peut aussi contenir d'autres dossiers. Un disque peut contenir un maximum de 255 dossiers. Chaque dossier peut contenir un maximum de 255 pistes et 255 sous-dossiers.

Le disque peut contenir au maximum huit niveaux de répertoire. Les fichiers au-delà du huitième niveau ne seront pas reconnus par le système.

### Noms de pistes et de dossiers

Lorsque vous créez un disque avec des fichiers de musique compressés, il est possible de nommer les fichiers et les dossiers. COMAND utilise ces noms pour l'affichage correspondant. Les dossiers vides ou ceux contenant des données autres que les pistes MP3/WMA ne sont pas affichés par COMAND.

Si les fichiers MP3 sont stockés à la racine du répertoire, ce répertoire est aussi compté comme dossier. COMAND indiquera alors le nom de la racine du répertoire comme étant le nom de dossier.

Lors de l'attribution des noms de pistes, respecter la procédure suivante:

- Les noms de pistes doivent comporter au moins un caractère.
- Les noms de pistes doivent comporter l'extension «mp3» ou «wma».
- Un point (.) est requis entre le nom de la piste et son extension.  
Exemple de nom de piste correct:  
track1.mp3

**i** COMAND ne gère pas les étiquettes ID3.

### Formats admissibles

COMAND reconnaît les formats suivants:

- Microsoft Windows Media Audio V2, V7, V8 et

### Débits binaires et fréquences d'échantillonnage autorisés

COMAND supporte les fichiers **MP3** des types suivants:

- débits binaires fixes et variables à partir de 32 kbit/s jusqu'à 320 kbit/s
- fréquences d'échantillonnage de 8 kHz à 48 kHz

COMAND reconnaît les fichiers **MP3** des types suivants:

- débits binaires fixes de 5 kbit/s jusqu'à 384 kbit/s
- fréquences d'échantillonnage de 8 kHz à 48 kHz

COMAND ne reconnaît **pas** les dossiers **WMA** des types suivants:

- fichiers codés DRM (Digital Rights Management)

**i** N'utiliser que des pistes ayant un débit binaire supérieur à 128 kbit/s et une fréquence d'échantillonnage supérieure à 44,1 kHz. Des fréquences d'échantillonnage inférieures peuvent détériorer la qualité sonore. C'est notamment le cas si la fonction de son ambiophonique a été activée.

### Notes sur le copyright

Les pistes musicales créées par l'utilisateur pour le format MP3 ou WMA sont généralement sujettes à la protection du copyright, en accord avec les réglementations internationale et nationale qui s'appliquent.

Dans plusieurs pays, les reproductions sont interdites sans l'autorisation préalable du détenteur du copyright, même pour usage personnel.

S'assurer de connaître la réglementation applicable sur le copyright, et s'y conformer.

Si l'utilisateur détient ces droits (s'il s'agit par exemple de compositions et d'enregistrements personnels, ou si le détenteur du copyright lui a accordé la permission), ces restrictions ne s'appliquent pas.

### Notes sur les CD/DVD

Les CD audio dotés de la protection de copie sont incompatibles avec la norme audio CD et par conséquent, pourraient ne pas être joués par le système COMAND.

La lecture de disques copiés pourrait présenter des problèmes. Il existe une gamme variée de disques, logiciels et graveurs sur le marché. Cette grande variété signifie aussi qu'il n'est pas certain que le système sera en mesure de jouer les disques inscrits ou copiés par l'utilisateur.

Des problèmes de lecture peuvent survenir avec des CD gravés par l'utilisateur ayant une capacité de stockage supérieure à 700 MB. Les CD de ce type ne sont pas conformes aux normes applicables actuelles.

**i** Sur plusieurs disques DVD audio, la dernière piste ne contient pas de musique et COMAND passera alors au disque suivant. Cette situation est normale et n'indique en rien une anomalie.

**!** N'apposez aucun autocollant, étiquette ou label sur les supports de données. Ils pourraient se détacher et endommager le lecteur.

Le lecteur accepte les supports de données conformes à la norme EN 60908. Par consé-

quent, vous ne pouvez utiliser que des supports de données dont l'épaisseur n'est pas supérieure à 1,3 mm.

Si vous introduisez des supports de données plus épais, tels que ceux qui sont gravés sur les 2 faces (une face DVD, l'autre audio), vous ne pourrez pas les éjecter et le lecteur risquera alors d'être endommagé.

N'introduisez pas de supports de données d'un diamètre de 8 cm, même en utilisant un adaptateur. Introduisez uniquement des supports de données circulaires d'un diamètre de 12 cm.

**i** COMAND est en mesure de jouer les CD audio en format audio multicanaux.



### Music Register

#### Remarques générales

Les fichiers audio MP3 ou WMA peuvent être enregistrés dans MUSIC REGISTER. La mémoire a une capacité d'environ 7 Go.

**!** Conservez vos fichiers d'origine en lieu sûr. Une erreur au niveau du système COMAND peut éventuellement entraîner la perte des fichiers musicaux enregistrés dans le Music Register. Mercedes-Benz décline toute responsabilité en cas de pertes de données.

#### Commuter à MUSIC REGISTER

► Sélectionner **Audio** dans la barre de fonction principale en faisant glisser  et en tournant  le contrôleur COMAND et appuyer sur  pour confirmer.

Si MUSIC REGISTER était le dernier mode sélectionné, il est maintenant en fonction.

Si une autre audio est mise en fonction, il est maintenant possible de commuter à MUSIC REGISTER dans le menu audio.

► Sélectionner **MUSIC REGISTER** et appuyer sur  pour confirmer.



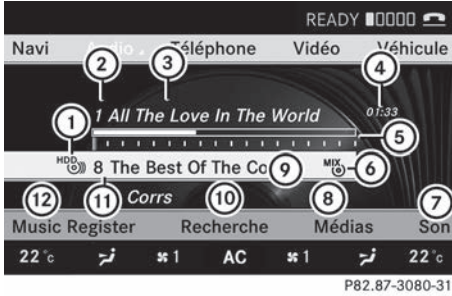

P82.87-3080-31

Exemple d'affichage

- ① Type de support de données
- ② Numéro de piste
- ③ Nom de piste
- ④ Temps de lecture écoulé
- ⑤ Graphique de durée et affichage de la piste
- ⑥ Réglages de lecture actuels (pas de symbole de «Séquence normale titre»)
- ⑦ Réglages du son
- ⑧ Sélection de médium
- ⑨ Dossier actuel
- ⑩ Fonctions de recherche
- ⑪ Position du support de données dans la liste des médias
- ⑫ Pour rappeler le menu MUSIC REGISTER

## Copie des données audio dans MUSIC REGISTER

### Introduction

Vous pouvez copier des fichiers de musique à partir de disques dans le changeur DVD, le lecteur DVD unique, la carte mémoire ou USB COMAND, en autant qu'ils sont de formats MP3 ou WMA.

- ❗ Pendant la copie, plusieurs fonctions seront disponibles. Un message sera affiché à cet effet.

### 1. Sélection du support de données

- ▶ Sélectionner **Audio** en faisant glisser  $\uparrow \odot$  et tourner  $\left\{ \odot \right\}$  le contrôleur COMAND et appuyer sur  $\odot$  pour confirmer. Le menu audio apparaît.
- ▶ Sélectionner **MUSIC REGISTER** et appuyer sur  $\odot$  pour confirmer.
- ▶ Sélectionner **Copier musique** et appuyer sur  $\odot$  pour confirmer.

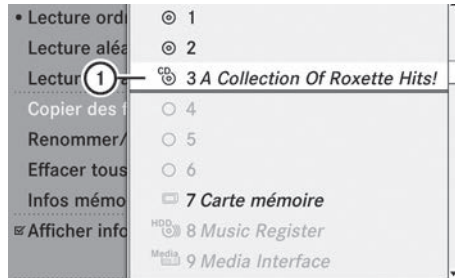

P82.87-3081-31

- ① Support de données sélectionné

- ▶ **Pour sélectionner un disque:** faire glisser  $\uparrow \odot \downarrow$  ou tourner  $\left\{ \odot \right\}$  et appuyer sur  $\odot$  pour confirmer. Le support de données est en chargement.

### 2. Sélection de fichiers de musique

- ▶ Sélectionner **Tous les fichiers musique**. Cette fonction copie tous les fichiers musique sur le support de données sélectionné. Le symbole devant **Tous les fichiers musique** est coché.
- ▶ Sélectionner **Continuer**. Le menu de copie apparaît.

Les dossiers peuvent aussi être sélectionnés individuellement.

- ▶ **Pour sélectionner des dossiers individuels:** sélectionner le dossier correspondant en faisant glisser  $\uparrow \odot \downarrow$  ou tourner  $\left\{ \odot \right\}$  et appuyer sur  $\odot$  pour confirmer. Un crochet devant l'entrée met la sélection en évidence.

### 3. Lancer le processus de copie

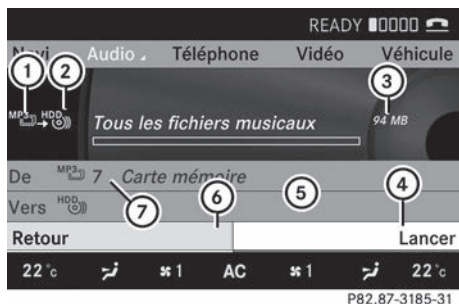

- ① Pour copier à partir d'une carte mémoire
- ② Pour copier sur
- ③ Exigence de mémoire, voir «Rappel de l'info sur l'espace mémoire» (▷ page 256)
- ④ Pour lancer le processus de copiage
- ⑤ Nom du support de données à partir duquel les données sont copiées et emplacement du stockage
- ⑥ Pour annuler la copie des fichiers musicaux
- ⑦ Position du support de données dans la liste des médias

- ▶ Sélectionner **Lancer** et appuyer sur pour confirmer.  
La copie débute. La barre d'état montre le processus de copie en cours.
- ▶ **Pour quitter sans copier les fichiers:** sélectionner **Retour** et appuyer sur pour confirmer.

**!** Si les données que vous copiez se trouvent sur la carte mémoire, ne la retirez en aucun cas de l'appareil pendant la copie. Dans le cas contraire, les données enregistrées dans le Music Register seront inutilisables.



- ① Barre de progrès

**!** Le processus de copie peut prendre un certain temps, selon la taille des données. Selon la source des données, le temps requis peut varier. Si l'espace mémoire est insuffisant, un message sera affiché à cet effet.

- ▶ **Pour annuler la procédure de copie:** sélectionner **Annuler**.  
Les fichiers musique sont stockés dans MUSIC REGISTER jusqu'à la procédure d'annulation.

### Suppression de tous les fichiers de musique

Cette fonction efface tous les fichiers musicaux dans le MUSIC REGISTER.

**!** Le processus d'effacement peut durer quelques minutes. Afin d'éviter tout dysfonctionnement, n'utilisez pas le système COMAND pendant ce laps de temps.

- ▶ Sélectionner **MUSIC REGISTER** en faisant glisser et tourner le contrôleur COMAND et appuyer sur pour confirmer.
- ▶ Sélectionner **Effacer tous les fichiers musique** et appuyer sur pour confirmer.  
Une demande paraît. **Non** est en surbrillance.  
Si **Oui**, est sélectionné, tous les fichiers musicaux sont supprimés. Le message **Veillez patienter...** sera affiché.

Ensuite le message **Fichiers effacés** sera affiché

En sélectionnant **Non**, le processus sera interrompu.

### Demande d'informations sur l'espace de mémoire disponible

- ▶ Sélectionner **MUSIC REGISTER** en faisant glisser  $\odot \downarrow$  et tourner  $\{\odot\}$  le contrôleur COMAND et appuyer sur  $\odot$  pour confirmer.
- ▶ Sélectionner **Mémoire** et appuyer sur  $\odot$  pour confirmer.  
La liste suivante est affichée:
  - capacité de stockage
  - mémoire disponible
  - mémoire occupée
  - contenu (dossiers, pistes)

### Fonctions dossier

#### Introduction

Il est possible de visualiser MUSIC REGISTER, de changer le nom de dossier/piste et d'effacer des dossiers/pistes individuels.

#### Rappel d'un dossier

- ▶ Sélectionner **Recherche** en faisant glisser  $\odot \downarrow$  et tourner  $\{\odot\}$  le contrôleur COMAND et appuyer sur  $\odot$  pour confirmer.
- ▶ Sélectionner **Dossier** et appuyer sur  $\odot$  pour confirmer.  
Le contenu du dossier actuel est affiché.
- ▶ **Pour commuter au dossier supérieur:** sélectionner le symbole  $\uparrow$  et appuyer sur  $\odot$  pour confirmer.  
L'affichage passe au dossier suivant.

### Changement de nom d'un dossier/d'une piste

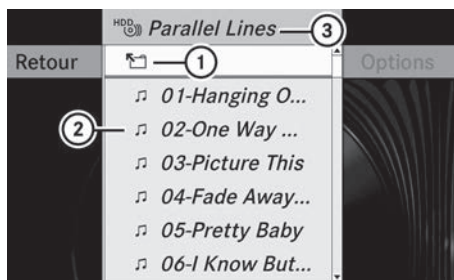



P82.87-2176-31

- ① Symbole de sélection du dossier
  - ② Symbole de fichier musical
  - ③ Dossier actuel
- ▶ Sélectionner **MUSIC REGISTER** en faisant glisser  $\odot \downarrow$  et tourner  $\{\odot\}$  le contrôleur COMAND et appuyer sur  $\odot$  pour confirmer.
  - ▶ Sélectionner **Renommer/effacer fichiers** en faisant glisser  $\odot \rightarrow$  le contrôleur COMAND et appuyer sur  $\odot$  pour confirmer.
  - ▶ Sélectionner un dossier/piste en tournant  $\{\odot\}$ .
  - ▶ Sélectionner **Options** en faisant glisser  $\odot \rightarrow$  et appuyer sur  $\odot$  pour confirmer.
  - ▶ Sélectionner **Éditer** et appuyer sur  $\odot$  pour confirmer.
  - ▶ Entrer un nom pour le dossier ou la piste.
  - ▶ **Pour enregistrer les changements:** sélectionner  $\text{ok}$  et appuyer sur  $\odot$  pour confirmer.





#### Suppression de dossier/titres

- ▶ Sélectionner **Renommer/effacer fichiers** en faisant glisser  $\odot \downarrow$  et tourner  $\{\odot\}$  le contrôleur COMAND et appuyer sur  $\odot$  pour confirmer.
- ▶ Sélectionner un dossier/piste en tournant  $\{\odot\}$ .

- ▶ Sélectionner **Options** en faisant glisser  et appuyer sur  pour confirmer.
- ▶ Sélectionner **Effacer** et appuyer sur  pour confirmer.  
Une demande paraît. **Non** est en surbrillance.  
Si vous sélectionnez **Oui**, les dossiers/pistes sont supprimés. Le message **Veillez patienter...** sera affiché. Ensuite le message **Fichiers effacés** sera affiché.  
En sélectionnant **Non**, le processus sera annulé.

### Options de lecture

Les options suivantes sont disponibles:

- **Séquence normale pistes**  
Les pistes jouent selon l'ordre normal (par exemple, piste 1, 2, 3, etc...).
  - **Mix Medium**  
Les pistes sur le médium actuel sont jouées en ordre aléatoire.
  - **Liste Mix titres** (mode MP3 seulement)  
Toutes les pistes dans la liste des pistes actuelles sont jouées en ordre aléatoire.
  - ▶ **Pour sélectionner les options:** activer MUSIC REGISTER (▷ page 253).
  - ▶ Sélectionner **MUSIC REGISTER** en faisant glisser  et tourner  le contrôleur COMAND et appuyer sur  pour confirmer.  
La liste des options apparaît. Le point • indique l'option sélectionnée.
  - ▶ Sélectionner une option et appuyer sur  pour confirmer.  
L'option est activée. Toutes les options, à l'exception de **Séquence normale de piste** seront indiquées par un symbole correspondant dans l'affichage/fenêtre de sélection.
- i** L'option **Séquence normale de piste** est automatiquement sélectionnée lorsque le disque actuellement à l'écoute est

changé, ou si un autre support de données est sélectionné. Si une option est sélectionnée, elle demeure active après que COMAND est activé ou désactivé.

### Mode Interface média

#### Options de connexion

##### Aperçu

Les douilles de branchement se trouvent dans la boîte à gants.

Les câbles-adaptateurs pour le dispositif sont requis pour connecter des dispositifs externes à l'interface média. Ces câbles sont inclus dans l'interface média.

**i** Ranger les pièces individuelles dans un endroit sécuritaire.

Utiliser uniquement des câbles de connexion d'origine Mercedes-Benz.

Il est possible de connecter les supports de données suivants à COMAND par l'interface média:

- iPod®
  - Dispositifs USB (clés USB, lecteurs USB, lecteurs MP3)
- i** iPod® est une marque de commerce déposée de Apple Inc., Cupertino, Californie, É.-U.

##### Versions de iPod® reconnues

Les versions de iPod® suivantes sont acceptées entièrement:

- iPod nano
- iPod® classic
- iPod® touch
- iPhone®

##### Dispositifs USB acceptés

Les dispositifs USB suivants sont acceptés:

- clés USB (mémoire flash)
- Les disques durs USB requièrent un courant initial/permanent d'un maximum de

800 mA (il peut s'avérer nécessaire de brancher une source d'alimentation séparée)

- certains lecteurs MP3

**i** Interface médias accepte les médiums de stockage de «Dispositif USB sous-classe 6». L'information sur la sous-classe 6 concernant les dispositifs USB est disponible auprès du fabricant de l'équipement.

Pour plus d'information et une liste des dispositifs acceptés, visitez le site <http://www.mbusa-mobile.com>. Ou téléphonez au Centre d'assistance à la clientèle Mercedes-Benz au 1-800-FOR-MERCEdes(1-800-367-6372) (pour les É.-U.) ou le Service à la clientèle au 1-800-387-0100 (au Canada).

COMAND

### Connecter un dispositif externe

**i** Ne pas laisser des dispositifs externes dans le véhicule à des températures extrêmes (par ex. en plein soleil ou à des températures extérieures très froides), au risque de les endommager (voir les directives de fonctionnement des dispositifs concernés). Mercedes-Benz USA, LLC n'assume aucune responsabilité pour les dommages aux dispositifs externes.

Ne jamais brancher plus d'un dispositif à la fois. Autrement, il sera impossible de faire fonctionner le dispositif externe.

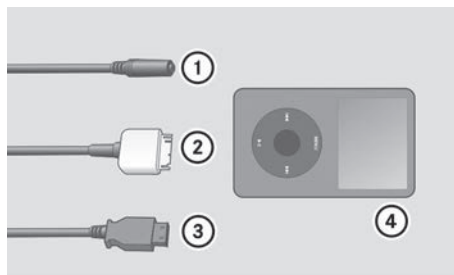

P82.60-6736-31

- ① Prise à 4-broches pour fiche-jack de 1/8 po, par ex. pour lecteur MP3 (audio et vidéo).
- ② Prise iPod®
- ③ Prise USB
- ④ Exemple d'appareil iPod®

► Connecter le dispositif externe avec le connecteur adapté ①, ② ou ③.

COMAND active automatiquement le dispositif pour les prises ② et ③.

COMAND n'active pas automatiquement le dispositif pour la prise ①.



P82.87-5553-31

Si le dispositif est débranché des prises ② et ③, le message **Aucun dispositif connecté** paraît.

**i** Un iPod® ou lecteur MP3 branché ne devrait pas fonctionner en même temps via l'interface média et la télécommande (par ex. la télécommande Bluetooth®), au risque d'entraîner un fonctionnement imprévisible.

- ❗ Le fait de connecter un iPod® ou lecteur MP3 complètement débranché peut prolonger la période d'initialisation.

Les messages d'erreur paraissent pendant que le dispositif est activé si :

- COMAND n'accepte pas le dispositif branché.
- deux dispositifs sont branchés.
- le dispositif branché consomme trop d'énergie.
- la connexion à Media Interface est défectueuse.

- ❗ Contacter un Concessionnaire Mercedes-Benz agréé si requis.

## Commutation au mode interface média

### Notes générales

Dans les cas extrêmes, le démarrage des fonctions individuelles peut exiger plusieurs minutes - tout dépend du dispositif externe et de son contenu (par exemple les balados vidéo).

N'utiliser que les logiciels d'origine pour sauvegarder les fichiers sur les iPods ou les lecteurs MP3. Autrement, certaines ou toutes les fonctions pourraient ne pas être disponibles.

### 1re option

- ▶ Connecter un dispositif externe (▷ page 258).  
COMAND active le dispositif. Par la suite, l'affichage de base paraît si des fichiers pouvant être joués sont sur le support de données.

ou

- ▶ Sélectionner **Audio** dans la barre de fonction principale en faisant glisser ↑⊙ et en tournant ⌚ le contrôleur COMAND et appuyer sur ⏵ pour confirmer.  
Si le mode interface médias a précédemment été sélectionné, il sera maintenant activé.

Si une autre source audio est mise en fonction, il est maintenant possible de commuter au mode interface média dans le menu audio.

- ▶ Sélectionner **Audio** en faisant glisser ↑⊙ et tourner ⌚ le contrôleur COMAND et appuyer sur ⏵ pour confirmer.  
Le menu audio apparaît.
- ▶ Sélectionner **Interface média** et appuyer sur ⏵ pour confirmer.

### 2e option

- ▶ Sélectionner **Audio** en faisant glisser ↑⊙ et tourner ⌚ le contrôleur COMAND et appuyer sur ⏵ pour confirmer.  
Le menu audio apparaît.
- ▶ Sélectionner **Interface média** et appuyer sur ⏵ pour confirmer.

### 3e option

- ▶ Dans la liste médias, (▷ page 247) tourner ⌚ au contrôleur COMAND, sélectionner l'entrée sous la position correspondante et appuyer sur ⏵ pour confirmer  
COMAND active le dispositif branché. Un message sera affiché à cet effet. L'affichage de base paraît alors.

Si aucun dispositif n'est branché, l'entrée **Interface Média** paraît au lieu du nom du dispositif.

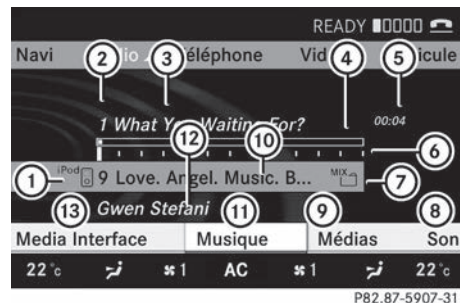

Exemple d'affichage: mode iPod

- ① Type de support de données
- ② Numéro de titre
- ③ Nom de piste

- ④ Affichage graphique du temps
- ⑤ Temps de lecture écoulé
- ⑥ Affichage graphique du titre
- ⑦ Réglages de lecture actuels (pas de symbole de «Séquence normale titre»)
- ⑧ Réglages du son
- ⑨ Liste médias
- ⑩ Nom de l'album (si disponible)
- ⑪ Catégories, listes d'écoute et/ou dossiers
- ⑫ Artiste (si disponible)
- ⑬ Options de lecture

Le type de dispositif ① connecté est indiqué par le symbole correspondant pour iPod®, lecteur MP3 ou dispositif de mémoire auxiliaire USB.

- i** Si le dispositif connecté ne contient aucune piste pouvant être jouée, un message paraît à cet effet.

### Sélection de fichiers de musique

#### Remarque

COMAND affiche les données stockées sur le iPod®, lecteur MP3 ou dispositif de mémoire auxiliaire USB, comme elles sont stockées sur le médium connecté.

#### Sélection par sauts à un titre

- ▶ **Pour avancer ou reculer vers une piste:** tourner **[⏪]** au contrôleur COMAND lorsque la fenêtre d'affichage/sélection est active. La fonction saut de pistes avant permet d'avancer à la piste suivante. Un saut vers l'arrière saute au début de la piste courante, si la piste a joué pendant plus de huit secondes. Si la piste joue depuis moins de huit secondes, elle revient au début de la piste précédente. Si vous choisissez une option de lecture autre que **Séquence normale de piste**, la séquence des pistes est aléatoire.

- ▶ **Au volant de direction multifonction:** activer le mode interface média (▷ page 258).
- ▶ Au volant de direction multifonction, appuyer sur le bouton **[◀]** ou **[▶]** pour sélectionner le menu **Audio**.
- ▶ Au volant de direction multifonction, appuyer sur le bouton **[▲]** ou **[▼]** pour sélectionner une piste.

#### Sélection à l'aide du clavier numérique

- ▶ **Pour faire une entrée:** appuyer sur le bouton **[\* +]**. Un menu d'entrée paraît. Le nombre de caractères disponibles pour l'entrée dépend du nombre de pistes pouvant actuellement être sélectionnées.
- ▶ **Pour entrer un numéro de piste:** appuyer sur une clé numérique, telle que **[7 PISTES]**. Le numéro est entré en première position dans la ligne d'entrée.

- i** COMAND ignorera et n'affichera pas un caractère invalide.
- ▶ Entrer plus de numéros si désiré. La piste sélectionnée est jouée.

#### Marche avant/arrière rapide

- ▶ Pendant que la fenêtre de sélection est active, faire glisser **[◀▶]** et tenir le contrôleur COMAND jusqu'à ce que la position désirée soit atteinte.
- i** Sur un iPod®, la marche arrière rapide fonctionne seulement avec la piste actuelle.

#### Sélection d'une catégorie/liste d'écoute/dossier

##### iPod® et lecteurs MP3 sélectionnés

Il est possible de sélectionner des pistes pour un iPod® ou un lecteur MP3 à l'aide des catégories et des dossiers.

Selon le dispositif connecté, les catégories peuvent inclure :

- Liste des pistes actuelles :
- Listes d'écoute Tous
- Artistes
- Albums
- Pistes
- Balados (Podcasts)
- Genres musicaux
- Compositeurs
- Livres parlés



**i** Certaines catégories de lecture contiennent l'entrée **Tous**. Si cette entrée a été sélectionnée, tout le contenu de la catégorie sélectionnée sera joué.

### Dispositifs USB

Pour les dispositifs USB de stockage massif, vous pouvez sélectionner deux dossiers, de même que les listes de lecture déjà existantes. COMAND peut également afficher le nom de l'album et l'artiste (« métadonnée ») pendant la lecture, si cette information a été entrée dans le système au préalable.

Les listes d'écoute sont indiquées dans l'affichage par un symbole spécial. À l'ouverture d'une liste d'écoute, les pistes sélectionnées sont ouvertes et la lecture commence après la sélection d'une piste. Il est possible de sélectionner **Mix catégories** au lieu de **Mix dossiers** comme option de lecture.

Pour les dispositifs USB de stockage massif, vous pouvez choisir d'afficher les mégadonnées contenues dans les étiquettes des données musicales encodées, ou d'afficher les noms des dossiers et des répertoires pendant la lecture.



► **Pour afficher le nom de l'album et de l'artiste :** sélectionner **Interface média** dans l'affichage de base en faisant glisser  et en tournant  le contrôleur

COMAND et appuyer sur  pour confirmer.

► Sélectionner **Afficher mégadonnées** et appuyer sur  pour confirmer.



### Sélection d'une catégorie et ouverture d'un dossier

► Appuyer sur  au contrôleur COMAND lorsque l'affichage/fenêtre de sélection est active.

► Sélectionner **Dossier** en faisant glisser  et tourner  le contrôleur COMAND et appuyer sur  pour confirmer.

Les catégories disponibles ou le contenu du dossier (par exemple autres dossiers) paraissent. La barre d'état de l'affichage montre la catégorie sélectionnée ou le nom du dossier.



**i** Le choix au menu **Musique** n'est pas disponible tant que le dispositif n'a pas été activé.

► Sélectionner la catégorie/dossier en tournant  au contrôleur COMAND et appuyer sur  pour confirmer.



Le contenu de la catégorie sélectionnée ou le dossier sélectionné paraît.

**i** Si les données doivent être lues à partir du dispositif connecté, le message **Veillez patienter...** paraîtra.

► Si nécessaire, répéter cette étape jusqu'à ce que les pistes dans le dossier/album sélectionné paraissent.

► Sélectionner une piste en tournant  le contrôleur COMAND et appuyer sur  pour confirmer.



Le piste sélectionnée est jouée.

► **Pour sélectionner un dossier supérieur :** sélectionner le symbole  et confirmer avec .

**i** Le symbole  est toujours affiché en haut du dossier concerné.





### Lecture du contenu d'une catégorie ou dossier

- ▶ Sélectionner la catégorie ou le dossier en tournant  au contrôleur COMAND.
- ▶ Appuyer sur  au contrôleur COMAND pendant plus de deux secondes. Le contenu de la catégorie ou du dossier sélectionné est joué en accord avec l'option de lecture sélectionnée (▷ page 263).

### Sélection alphabétique de piste

#### Lecteurs iPod® et MP3

Cette fonction est seulement disponible pour les catégories et dossiers en ordre alphabétique. Cette fonction n'est pas disponible pour les albums ou les listes d'écoute, par exemple.

- ▶ Sélectionner une catégorie, par ex. **Artistes**, en tournant  le contrôleur COMAND et appuyer sur  pour confirmer. Les artistes disponibles sont affichés.
- ▶ Appuyer sur la touche numérique correspondante à une ou plusieurs reprises pour sélectionner la première lettre du nom de l'artiste (par ex. pour un artiste dont le nom commence par «C», appuyer sur la touche numérique  trois fois. Les lettres disponibles paraissent au bas de l'affichage. Après un message, la première entrée de la liste qui correspond à la lettre entrée paraît en surbrillance.
  - ❗ Si aucune entrée ne correspond, la dernière entrée de la liste qui correspond à une lettre entrée précédemment paraît en surbrillance.
  - ❗ La qualité des résultats de la recherche pour les iPods® et lecteurs MP3 dépend significativement de la version et de la langue du logiciel (par ex. version iTunes®) utilisées pour le téléchargement du médium.

#### Dispositif de stockage USB

Cette fonction est seulement disponible pour les répertoires en ordre alphabétique. Cette fonction n'est pas disponible pour les albums ou les listes d'écoute, par exemple.

- ▶ Appuyer sur la touche numérique correspondante à une ou plusieurs reprises pour sélectionner la première lettre du nom de l'artiste (par ex. pour un artiste dont le nom commence par «C», appuyer sur la touche numérique  trois fois





Les lettres disponibles paraissent au bas de l'affichage.

Si le répertoire ne contient que des dossiers, COMAND recherche des dossiers. Après un message, la première entrée de la liste qui correspond à la lettre entrée paraît en surbrillance.

Si aucune entrée ne correspond à la lettre entrée, le premier choix de la liste est la dernière entrée correspondant à une sélection.

#### Sélection de la partition active (dispositifs de stockage USB seulement)

Cette fonction peut être sélectionnée pour des dispositifs USB quand le dispositif de mémoire est divisé. Jusqu'à quatre partitions (primaires ou logiques et format-FAT) sont acceptées.

- ❗ Le programme de formatage Windows reconnaît le partitionnage FAT jusqu'à 32 Go comme norme.
- ▶ Sélectionner **Interface média** en faisant glisser  et en tournant  le contrôleur COMAND et appuyer sur  pour confirmer.
- ▶ Sélectionner **Sélectionner la partition active** et appuyer sur  pour confirmer.

## Options de lecture

Les options suivantes sont disponibles:

- **Séquence normale titres**

Séquence normale titres: Les pistes sont entendues dans leur ordre normal (numérique ou alphabétique).

- **Mix titres**

Les pistes sur le médium actuel sont jouées en ordre aléatoire.

- **Mix catégories** ou **Mix titres** (pour dispositifs USB si **Dossier** a été sélectionné

Les pistes de la catégorie ou du dossier actuellement actif et ses sous-dossiers sont jouées en ordre aléatoire.

**i** Pour les dispositifs USB, les listes d'écoute aléatoires offrent un maximum de 300 titres choisis en ordre aléatoire.

► **Pour sélectionner une option de lecture:** sélectionner **Interface média** en faisant glisser  $\odot \downarrow$  et en tournant  $\left[ \odot \right]$  le contrôleur COMAND et appuyer sur  $\odot$  pour confirmer.

La liste des options apparaît. Le point • indique l'option sélectionnée.

► Sélectionner une option et appuyer sur  $\odot$  pour confirmer.

## Connexion USB séparée

En plus de la connexion USB sur l'interface médias, une autre connexion USB est disponible dans la boîte à gants. Cette connexion sert aussi à jouer les fichiers audio.

La consommation de courant électrique à cette connexion ne doit pas excéder un courant continu de 500mA. Si la consommation électrique est plus élevée, recourir à une source séparée pour alimenter le dispositif USB (par ex. alimentation de 12 V).

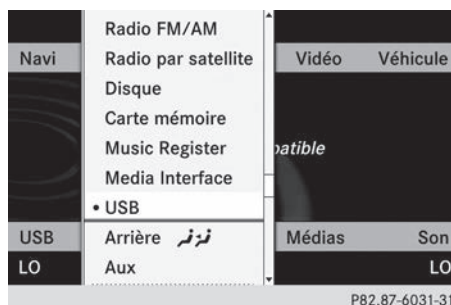

- **Pour sélectionner la musique du port USB comme source audio:** sélectionner **Audio** en faisant glisser  $\uparrow \odot$  et tourner  $\left[ \odot \right]$  le contrôleur COMAND et appuyer sur  $\odot$  pour confirmer. Le menu audio apparaît.
- Sélectionner **USB** et appuyer sur  $\odot$  pour confirmer.

## Remarques spéciales sur les dispositifs USB

### Formats de données

Les supports de données suivants sont acceptés:

- MP3: CBR, VBR (jusqu'à 320 kbit/s)
- WMA: CBR, VBR (jusqu'à 320 kbit/s)

### Remarques spéciales sur les dispositifs USB

- Afin de minimiser le temps d'initialisation, il est préférable de stocker seulement la musique sur un dispositif USB.
- Environ 10 000 pistes sont reconnues. Plusieurs partitions devraient être utilisées pour un plus grand nombre de titres.
- Ne pas utiliser les rallonges ou adaptateurs USB. Ils peuvent nuire à la fonctionnalité.
- Une recherche sur le dispositif USB est effectuée et les listes d'écoute trouvées sont montrées dans une catégorie séparée, en plus de dossiers. L'initialisation d'importants dispositifs de stockage USB pouvant contenir beaucoup de fichiers peut exiger plusieurs minutes.

- i** Les fichiers protégés avec DRM (Digital Rights Management) ne sont pas acceptés par l'interface média.

### Mode AUX audio

#### Remarques sur le mode audio AUX

Vous pouvez brancher une source audio externe (AUX) à COMAND. La prise est dans la boîte à gants.

Si COMAND est équipé de l'interface média, les sources audio externes sont connectées à l'aide des câbles requis. Une prise AUX n'est pas fournie.

- i** Pour plus d'information, consultez l'Internet à <http://www.mercedes-benz.com/connect> et la section «mode Interface média» (▷ page 257).

#### Activation du mode audio AUX

Lorsqu'une source audio externe est connectée, audio AUX n'est pas automatiquement sélectionné.

- ▶ Sélectionner **Audio** dans la barre de fonction principale en faisant glisser **▶** et en tournant **⌚** le contrôleur COMAND et appuyer sur **⌚** pour confirmer.
- ▶ Sélectionner **AUX** à l'aide de **⌚** et appuyer sur **⌚** pour confirmer. Le menu audio AUX apparaît. Le médium dans la source audio externe est joué, en autant que la source est connecté et que la lecture est sélectionnée.



Pour des directives sur le fonctionnement de la source audio externe, se référer au manuel d'instructions de l'appareil.

Pour plus d'information sur les réglages du volume (▷ page 150) et du son (▷ page 151), voir la section «Aperçu».

#### **⚠** ATTENTION

Les différents volumes sonores des sources audio externes peuvent entraîner une augmentation importante du volume sonore pendant la diffusion de messages par le système (messages d'information routière ou de navigation, par exemple). Si nécessaire, désactivez la diffusion de messages par le système ou réglez manuellement le volume sonore des messages diffusés.

#### Augmentation du volume

Dans certains cas, le volume du dispositif AUX peut être plus élevé ou plus faible, ou le volume maximum possible habituel ne peut être atteint. Sur certains dispositifs, le volume peut être réglé séparément. En pareil cas, commencer à volume modéré et augmenter progressivement. Ceci vous permettra de déterminer si le système peut jouer de la musique à volume élevé sans distorsion.

## Vidéo

### Informations générales

#### Mise hors fonction automatique de l'image

Si le véhicule se déplace plus rapidement qu'à environ 5 km/h (3 mi/h) et que le mode DVD vidéo est activé, l'image est automatiquement désactivée.

L' image vidéo ne s'affiche que si le levier sélecteur des rapports est à la position **P**.







Lorsque le levier sélecteur est déplacé hors de la position **P**, le message **Afin d'éviter de distraire le conducteur, l'image est fermée en fondu lorsque le véhicule est en mouvement.** apparaît.

L'image est réactivée dès que la vitesse chute à moins de 5 km/h (3 mi/h) environ.





## Réglages de base

### Réglages de l'image

#### Réglage de la luminosité, du contraste ou de la couleur

- ▶ Appuyer sur  au contrôleur COMAND pour afficher le menu.
- ▶ Sélectionner **Vidéo** en faisant glisser  et tourner  le contrôleur COMAND et appuyer sur  pour confirmer.
- ▶ Sélectionner **DVD-V** et appuyer sur  pour confirmer.
- ▶ Sélectionner **Luminosité**, **Contraste** ou **Couleur** en tournant  le contrôleur COMAND et appuyer sur  pour confirmer.

#### Changement du format de l'image

- ▶ Appuyer sur  le contrôleur COMAND pour afficher le menu.
- ▶ Sélectionner **Vidéo** en faisant glisser  et tourner  le contrôleur COMAND et appuyer sur  pour confirmer.
- ▶ Sélectionner **Vidéo DVD** et appuyer sur  pour confirmer.
- ▶ Sélectionner **DVD-V** et appuyer sur  pour confirmer.  
Le menu DVD-V paraît. Le point  devant une entrée indique le réglage actuel.
- ▶ Sélectionner **Auto, 16:9 optimisé, 4:3** ou **Écran large** et appuyer sur  pour confirmer
- ▶ Sélectionner un réglage en tournant  le contrôleur COMAND et appuyer sur  pour confirmer.

## Mode DVD vidéo

### Remarques sécuritaires

#### ATTENTION

Le système COMAND est un produit laser de classe 1. N'ouvrez en aucun cas le boîtier. Si vous ouvrez le boîtier ou si celui-ci est défectueux ou endommagé, vous ou d'autres personnes risquez d'être blessés aux yeux par un rayonnement laser invisible.

Le système COMAND ne comporte aucune pièce que vous puissiez entretenir vous-même. Pour des raisons de sécurité, confiez tous les travaux de maintenance éventuels exclusivement aux professionnels d'un service après-vente qualifié.

#### ATTENTION

Effectuez les opérations suivantes uniquement lorsque le véhicule est à l'arrêt :

- Chargement des supports de données
- Ejection des supports de données

Si vous effectuez ces opérations alors que le véhicule roule, cela risque de détourner votre attention de la circulation et vous pourriez provoquer un accident.

### Remarques concernant les disques

La lecture de disques copiés pourrait présenter des problèmes. Il existe une gamme variée de disques, logiciels DVD et graveurs sur le marché. Cette grande variété signifie aussi qu'il n'est pas certain que le système sera en mesure de jouer les disques inscrits ou copiés par l'utilisateur.

 N'apposez aucun autocollant, étiquette ou label sur les supports de données. Ils pourraient se détacher et endommager le système COMAND. En outre, cela risque de déformer le support de données et d'entraîner des erreurs de lecture et des problèmes de reconnaissance.

 Le système COMAND accepte les supports de données conformes à la norme

EN 60908. Par conséquent, vous ne pouvez utiliser que des supports de données dont l'épaisseur n'est pas supérieure à 1,3 mm.

Si vous introduisez des supports de données plus épais, tels que ceux qui sont gravés sur les 2 faces (une face DVD, l'autre audio), vous ne pourrez pas les éjecter et le système COMAND risquera alors d'être endommagé.

Utilisez des supports de données circulaires d'un diamètre de 12 cm. N'introduisez pas de supports de données d'un diamètre de 8 cm, même en utilisant un adaptateur.

### Conditions de lecture des DVD

Si les DVD vidéo ne sont pas conformes aux normes TV NTSC ou PAL, des problèmes d'images, de son ou autres peuvent apparaître durant la lecture.

COMAND peut jouer les vidéo DVD produits en fonction des normes suivantes:

- Code de région 1 ou code de région 0 (pas de code de région)

**i** Si un vidéo DVD est insérée avec un code de région différent, un message sera affiché à cet effet.

- Norme NTSC ou PAL TV

Les détails pertinents se trouvent généralement soit sur le DVD ou l'étui du DVD.

**i** COMAND est réglé au code de région 1 en usine. Ce réglage peut être modifié par un Concessionnaire Mercedes-Benz agréé. Ceci vous permettra de jouer des DVD vidéo avec un code de région différent, en autant qu'ils sont fabriqués en accord avec la norme PAL ou NTSC. Le code de région peut être changé jusqu'à cinq fois.

### Restrictions des fonctions

Selon le DVD, il est possible que certaines fonctions ou actions décrites dans la présente section soient temporairement bloquées ou ne fonctionnent pas du tout. Dès que vous tentez d'activer ces fonctions ou

actions, un symbole  paraît dans l'affichage.

### Insertion et éjection des DVD





- ▶ Procéder tel que décrit dans la section «Insertion et éjection des CD et DVD» (▷ page 243).

### Activation du mode DVD vidéo



#### 1re option

- ▶ Insérer un DVD vidéo .  
COMAND charge le médium inséré et commence la lecture.



#### 2e option

- ▶ Sélectionner **Vidéo** dans la barre de fonction principale en faisant glisser   et en tournant  le contrôleur COMAND et appuyer sur  pour confirmer.  
Le mode DVD vidéo est activé.

### Affichage/masquage du menu navigation

- ▶ **Pour afficher:** tourner  ou faire glisser   le contrôleur COMAND.

**i** Cette fonction n'est pas disponible pendant que le menu du DVD (▷ page 269) est affiché.

- ▶ **Pour masquer:** faire glisser   le contrôleur COMAND.

ou

- ▶ Attendre environ huit secondes.



P82.87-2178-31

Menu Navigation affiché

- ① Type de support de données
- ② Piste à l'écoute
- ③ Scène actuelle
- ④ Temps de lecture écoulé
- ⑤ Pour montrer le système de menus

### Affichage/masquage du menu

Cette fonction n'est pas disponible pendant que le menu du DVD (▷ page 269) est affiché.

► **Pour montrer:** appuyer sur le contrôleur COMAND.

ou

► Sélectionner **Menu** pendant que le menu de navigation est affiché et appuyer sur pour confirmer.

► **Pour masquer:** faire glisser le contrôleur COMAND et confirmer **Plein écran** en appuyant sur .



P82.87-3213-31

Menu affiché

- ① Options DVD vidéo
- ② Fonction pause

- ③ Fonction arrêt
- ④ Fonction Plein écran
- ⑤ Sélection du support
- ⑥ Réglages du son

### Marche avant/arrière rapide

► Faire glisser et tenir le contrôleur COMAND jusqu'à ce que la position désirée ait été atteinte.

Le menu Navigation est visible.

### Sélectionner un DVD vidéo

► Pour afficher le menu: appuyer sur le contrôleur COMAND .

► Sélectionner **Média** en faisant glisser et en tournant le contrôleur COMAND et appuyer sur pour confirmer.

La liste des médias s'affiche. Le point indique le médium actuellement à l'écoute. Les DVD vidéo sont indiqués par le symbole .

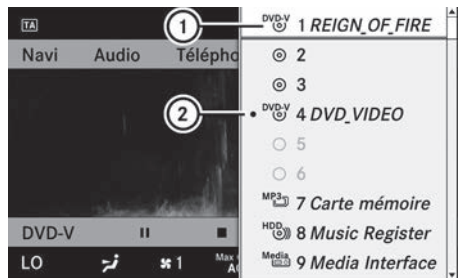

P82.87-5559-31

- ① Symbole pour vidéo DVD
- ② DVD vidéo actuellement à l'écoute



► Sélectionner **DVD-V** en tournant le contrôleur COMAND et appuyer sur pour confirmer. COMAND charge le DVD vidéo et commence la lecture.



**i** Si un support CD, DVD audio ou MP3 est sélectionné, le système passe au mode audio correspondant. De plus amples infor-



mations sur les listes de médias se trouvent à (▷ page 247).



### Fonction arrêt

► Pour afficher le menu: appuyer sur  le contrôleur COMAND.



► **Pour interrompre la lecture:** sélectionner  en tournant  le contrôleur COMAND et appuyer sur  pour confirmer.



L'affichage  passe à . L'image vidéo est masquée.

► **Pour continuer la lecture:** sélectionner  et appuyer sur  pour confirmer. La lecture reprend là où elle a été interrompue.

► **Pour arrêter la lecture:** pendant que la lecture est interrompue, sélectionner à nouveau  et appuyer sur  pour confirmer.



ou

► Pendant la lecture, confirmer  en appuyant deux fois sur  en succession rapide. Le sélecteur d'options est à .



► **Pour reprendre la lecture:** confirmer  en appuyant sur . La lecture recommence au début.

### Fonction pause

► Pour afficher le menu: appuyer sur  le contrôleur COMAND.

► **Pour interrompre la lecture:** sélectionner  en tournant  le contrôleur COMAND et appuyer sur  pour confirmer.



L'affichage  passe à .

► **Pour continuer la lecture:** sélectionner  et appuyer sur  pour confirmer. Le menu est masqué.

### Sélection d'une scène/chapitre



Si le film est divisé en scènes ou chapitres, il est possible de sélectionner les scènes/chapitres étape par étape pendant la lecture du film. Certains DVD ne permettent pas cette fonction dans certaines sections (dans l'introduction, par exemple).



La sélection de la scène/chapitre peut également être effectuée par le biais du menu DVD sauvegardé sur le DVD lui-même.



► **Pour sauter vers l'avant ou reculer:** tourner  ou faire glisser  le contrôleur COMAND.

Le menu de commande (▷ page 266) paraît pendant environ secondes.

► **Sur le volant de direction multifonction:** activer le mode DVD audio dans COMAND (▷ page 266).

► Appuyer sur le bouton  ou  pour sélectionner le menu **Audio**.



► Appuyer sur  ou  pour sélectionner une scène/chapitre.

En appuyant et en maintenant  ou  pendant un certain temps, le défilement rapide commence.

### Sélection d'un film/titre

La fonction est disponible seulement si le DVD est divisé en plusieurs films/pistes. Si le DVD comprend plusieurs films, ces derniers peuvent être sélectionnés directement. Un film peut être sélectionné soit pendant la lecture du DVD ou quand la lecture est arrêtée. Le film peut aussi être sélectionné à partir du menu sur le DVD lui-même.

► Pour afficher le menu: appuyer sur  le contrôleur COMAND.

► Sélectionner **DVD-V** en tournant  le contrôleur COMAND et appuyer sur  pour confirmer.

► Sélectionner **Fonctions DVD** et appuyer sur  pour confirmer. Un menu s'affiche.



P82.87-5560-31

- ▶ Sélectionner **Sélection de titre** en tournant le contrôleur COMAND et appuyer sur pour confirmer.
- ▶ Sélectionner un film/titre et appuyer sur pour confirmer.

## Menu DVD

### Rappel du menu DVD

Le menu DVD est le menu sauvegardé sur le DVD lui-même. Sa structure diffère d'un DVD à l'autre et permet des actions ou des réglages spécifiques.

En cas de DVD en plusieurs langues, par exemple, il est possible de régler la langue du menu DVD.

- ▶ Pour afficher le menu: appuyer sur le contrôleur COMAND.
- ▶ Sélectionner **DVD-V** en tournant le contrôleur COMAND et appuyer sur pour confirmer.
- ▶ Sélectionner **Fonctions DVD** et appuyer sur pour confirmer.
- ▶ Sélectionner **Menu** et appuyer sur pour confirmer.  
Le menu DVD paraît.

### Sélection des choix au menu dans le menu DVD

- ▶ Sélectionner un choix au menu en faisant glisser ou en tournant le con-

trôleur COMAND et appuyer sur pour confirmer.

Le menu apparaît.

- i** Les choix au menu qui ne peuvent pas être sélectionnés sont estompés.

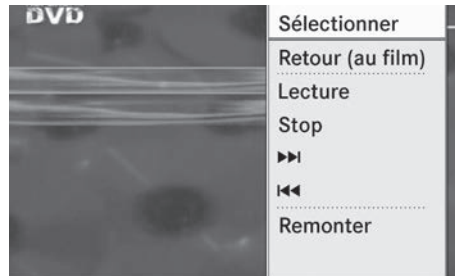

P82.87-2182-31

- ▶ **Pour reconfirmer votre sélection:** confirmer **Sélectionner** en appuyant sur . COMAND exécute l'action. Effectuer une sélection parmi les options complémentaires, au besoin. COMAND retourne alors au menu DVD.

- i** Selon le DVD, il est possible que le choix au menu **Retour (au film)**, **Lecture**, **Stop**, , ou **Remonter** ne fonctionne pas ou ne fonctionne qu'à certains points du DVD. Pour l'indiquer, le symbole paraît dans l'affichage.

### Arrêt du film ou passage au début ou à la fin d'une scène

- ▶ Sélectionner tout choix au menu dans le menu DVD.  
Le menu apparaît.
- ▶ **Pour arrêter le film:** sélectionner le choix au menu **Arrêt** et appuyer sur pour confirmer.
- ▶ **Pour sauter à la fin d'une scène:** sélectionner le choix au menu et appuyer sur pour confirmer.
- ▶ **Pour sauter au début d'une scène:** sélectionner le choix au menu et appuyer sur pour confirmer.





### Passage au menu DVD immédiatement supérieur

- ▶ Appuyer sur le bouton de retour en arrière .

ou

- ▶ Sélectionner le choix au menu correspondant du menu DVD et appuyer sur  le contrôleur COMAND pour confirmer.

ou

- ▶ Sélectionner le choix au menu correspondant du menu DVD et appuyer sur  le contrôleur COMAND pour confirmer.
- ▶ Sélectionner **Remonter** et appuyer sur  pour confirmer.

### Retour au film





- ▶ Appuyer sur le bouton de retour en arrière  jusqu'à ce que film réapparaisse.

ou

- ▶ Sélectionner le choix au menu correspondant dans le menu DVD.
- ▶ Sélectionner le choix au menu **Retour (au film)** dans le menu de sélection et appuyer sur  pour confirmer.



### Réglage de la langue et du format audio

Cette fonction n'est pas disponible sur tous les DVD. Si disponible, il est possible de régler la langue du menu DVD, la langue audio et le format audio. Le nombre de réglages est déterminé par le contenu du DVD. Les réglages peuvent également être possibles dans le menu DVD (▷ page 269).

- ▶ Pour afficher le menu: appuyer sur  le contrôleur COMAND.
- ▶ Sélectionner **DVD-V** en tournant  le contrôleur COMAND et appuyer sur  pour confirmer.
- ▶ Sélectionner **Fonctions** et appuyer sur  pour confirmer.









- ▶ Sélectionner **Langue audio** et appuyer sur  pour confirmer.

Dans les deux cas, un menu de sélection paraîtra après quelques secondes. Le point • devant une entrée indique la langue actuellement sélectionnée.

- ▶ Sélectionner un réglage en tournant  le contrôleur COMAND et appuyer sur  pour confirmer.
- ▶ **Pour quitter le menu:** faire glisser  le contrôleur COMAND.

### Sous-titres et angle de prise de vue





Ces fonctions ne sont pas disponibles sur tous les DVD. Le nombre de langues en sous-titres ou d'angles de caméra disponibles est déterminé par le contenu du DVD. Les réglages peuvent également être possibles dans le menu DVD (▷ page 269).

- ▶ Pour afficher le menu: appuyer sur  le contrôleur COMAND.
- ▶ Sélectionner **DVD-V** au menu en tournant  le contrôleur COMAND et appuyer sur  pour confirmer.
- ▶ Sélectionner **Fonctions DVD** et appuyer sur  pour confirmer.
- ▶ Sélectionner **Sous-titres** ou **Angle de la caméra** et appuyer sur  pour confirmer.  
Dans les deux cas, un menu apparaît. Un point • devant une entrée indique le réglage actuel.
- ▶ Sélectionner un réglage en tournant  le contrôleur COMAND et appuyer sur  pour confirmer.
- ▶ **Pour quitter le menu:** faire glisser  le contrôleur COMAND.

### Contenu interactif

Les DVD peuvent également avoir un contenu interactif (par exemple, un jeu vidéo). Dans un jeu vidéo, par exemple, le jeu peut être commandé en sélectionnant ou déclenchant

les actions. Le type et le nombre d'actions dépendent du DVD.

- ▶ Sélectionner une action en faisant glisser  or  le contrôleur COMAND et appuyer sur  pour exécuter cette commande.  
Un menu paraît et la première entrée, **Sélectionner**, est en surbrillance.
- ▶ Appuyer sur  le contrôleur COMAND.





### Mode AUX vidéo

#### Prises AUX

Une source vidéo externe (Vidéo Aux) peut être connectée à COMAND par le biais de l'interface média (▷ page 257) avec les prises AUX dans la boîte à gants.



-  Sur les véhicules avec caméra de recul, la prise vidéo AUX ne peut servir aux sources vidéo externes.

#### Commutation au mode vidéo AUX

- ▶ Sélectionner **Vidéo** dans la barre de fonction principale en faisant glisser  et en tournant  le contrôleur COMAND et appuyer sur  pour confirmer.  
Si le mode AUX était le dernier mode sélectionné, il sera maintenant actif.  
Si une autre vidéo est mise en fonction, il est maintenant possible de commuter au mode vidéo AUX dans le menu audio.
- ▶ Sélectionner **Vidéo** et appuyer sur  pour confirmer.
- ▶ Sélectionner **AUX** et appuyer sur  pour confirmer.  
Le menu vidéo AUX s'affiche. Vous entendrez le contenu de la source vidéo externe si celle-ci est connectée et prête à la lecture.

Pour plus de détails sur le fonctionnement de la source vidéo externe, voir les instructions de fonctionnement concernées.

#### Affichage/masquage du menu

- ▶ **Pour montrer:** appuyer sur  le contrôleur COMAND.
- ▶ **Pour masquer:** faire glisser  le contrôleur COMAND et confirmer **Plein écran** en appuyant sur .

#### Réglages du volume et du son

Pour plus d'information sur les réglages du volume (▷ page 150) et du son (▷ page 151), voir la section «Aperçu».

#### ATTENTION

Les différents volumes sonores des sources vidéo externes peuvent entraîner une augmentation importante du volume sonore pendant la diffusion de messages par le système (messages d'information routière ou de navigation, par exemple). Si nécessaire, désactivez la diffusion de messages par le système ou réglez manuellement le volume sonore des messages diffusés.

-  Dans certains cas, le volume du dispositif AUX peut être plus élevé ou plus faible, ou le volume maximum possible habituel ne peut être atteint. Sur certains dispositifs, le volume peut être réglé séparément. En pareil cas, commencer à volume modéré et augmenter progressivement. Ceci vous permettra de déterminer si le système peut jouer de la musique à volume élevé sans distorsion.

### Système multimédia arrière

#### Informations générales

#### Remarques sécuritaires importantes

#### ATTENTION

Le lecteur de CD/DVD du système multimédia arrière est un produit laser de classe 1. Si vous ouvrez le boîtier ou si vous l'endommagez, vous risquez d'être blessé par un rayonnement laser invisible.

N'enlevez pas le cache. Le lecteur de CD/DVD du système multimédia arrière ne comporte aucune pièce que vous puissiez entretenir vous-même. Pour des raisons de sécurité, confiez tous les travaux de maintenance nécessaires exclusivement aux professionnels d'un service après-vente qualifié.

#### ⚠ ATTENTION

En aucune circonstance le conducteur ne devrait porter le casque d'écoute du Système de divertissement arrière lorsque le véhicule est en opération. L'usage du casque d'écoute en conduisant le véhicule peut nuire dramatiquement à l'habilité à réagir aux conditions sonores du trafic (par exemple, sirènes de police/feu/ambulance, avertisseur sonore d'un autre conducteur, etc.).

#### ⚠ ATTENTION

Lorsqu'ils ne sont pas en usage, les casques d'écoute ou sources vidéo externes devraient être rangés dans un endroit sécuritaire (par exemple un des compartiments de rangement du véhicule) afin qu'ils ne soient pas en mouvement dans l'habitacle pendant un freinage, des manoeuvres du véhicule ou un accident. Les objets se déplaçant dans l'habitacle peuvent causer des blessures sérieuses aux occupants du véhicule.

#### ⚠ ATTENTION

En raison des risques d'étranglement, l'emploi des casques d'écoute avec fils par les enfants devrait être supervisé par un adulte.

### Remplacement des piles

Des piles sont nécessaires pour la télécommande et les deux ensembles de casque d'écoute sans fil.

#### ⚠ ATTENTION

Conservez les piles hors de portée des enfants. En cas d'ingestion d'une pile, consultez immédiatement un médecin.

Ne démontez pas les piles, ne les court-circuituez pas et ne les jetez pas au feu.

#### ♻ Protection de l'environnement

Éliminez les piles usagées dans le respect des règles de protection de l'environnement.

### Sur la télécommande

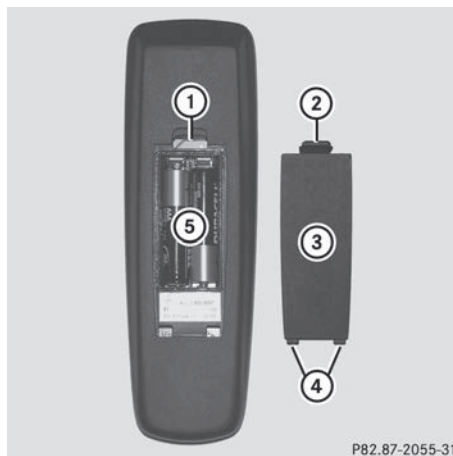

- ① Plateau des piles
- ② Languette du loquet
- ③ Couvercle du plateau des piles
- ④ Pattes de retenue
- ⑤ Piles

La télécommande renferme deux piles 1,5 V de type AAA.

- **Pour ouvrir le compartiment des piles:** retirer le couvercle du logement des piles ③ à l'endos de la télécommande.
- Pour ce faire, appuyer sur la patte de retenue ② et retirer le couvercle du plateau des piles ③.
- Retirer les piles épuisées ⑤ du plateau.
- Insérer les nouvelles piles. Ce faisant, vérifier les marques de polarité sur les piles et le plateau des piles.  
Pile gauche: la borne positive (+) doit être orientée vers le haut.

Pile droite: la borne positive (+) doit être orientée vers le bas.

- **Pour fermer le compartiment des piles:** insérer le couvercle du compartiment des piles ③ en entrant d'abord les pattes de retenue ④ dans le compartiment des piles afin de permettre à la languette du loquet ② de s'engager en place.

### Sur les casques d'écoute sans fil

Le compartiment des piles se trouve dans l'écouteur du côté gauche.



- ① Couvercle du plateau des piles

Les casques d'écoute sans fil renferment 2 piles 1,5 V de type AAA.

- **Pour ouvrir le compartiment des piles:** ramener le couvercle du compartiment des piles ① vers le haut. Ce faisant, tenir le casque d'écoute de gauche tel qu'illustré afin d'empêcher les piles insérées de tomber.
- Retirer les piles épuisées du plateau.
- Insérer les nouvelles piles. Ce faisant, vérifier les marques de polarité sur les piles et le plateau des piles.  
Pile gauche: la borne positive (+) doit être orientée vers le haut.  
Pile droite: la borne positive (+) doit être orientée vers le bas.
- **Pour fermer le compartiment des piles:** appuyer sur le couvercle du compar-

tement des piles vers le bas, jusqu'à ce qu'il s'engage en place.

Si les piles ont été insérées correctement, le témoin vert s'allumera lorsque les casques d'écoute sont en fonction.

## Fonctions de base

### Usage des casques d'écoute

- ① Les véhicules destinés à la vente aux É.-U. sont équipés de casques d'écoute sans fil. Les casques d'écoute avec fil sont disponibles pour les marchés canadien et étrangers.

Il est possible d'utiliser les casques d'écoute sans fil fournis et/ou jusqu'à deux jeux de casques d'écoute avec fil connectés aux prises correspondantes des écrans du compartiment arrière (▷ page 156).

Pour plus d'information concernant les sujets suivants, voir la section «Casques d'écoute sans fil» (▷ page 158).

- Activation/désactivation des casques d'écoute sans fil
- Réglage du volume des casques d'écoute
- Sélection d'un écran pour les casques d'écoute







### Usage des hauts-parleurs principaux

Cette fonction est disponible en conjonction avec COMAND seulement.

Un disque joué sur le lecteur disque du système de divertissement arrière peut être entendu sur les haut-parleurs du véhicule. Pour ce faire, au moins un des écrans du compartiment arrière doit être en mode de recevoir un disque.

- **Pour régler le fonctionnement par le biais des hauts-parleurs principaux:**

appuyer une ou deux fois sur le bouton de la fonction  sur la console centrale.







- ▶ Sélectionner **Audio** en faisant glisser   le contrôleur COMAND et appuyer sur  pour confirmer.  
Le menu Audio apparaît.
- ▶ Sélectionner **Arrière** en tournant   le contrôleur COMAND et appuyer sur  pour confirmer.

**i** Le réglage du volume des casques d'écoute n'affecte pas les hauts-parleurs.

## COMAND

### Modification des réglages du son

Il est possible de sélectionner les réglages du son en modes CD/DVD/MP3 audio, DVD vidéo et AUX.

- ▶ Activer un mode de fonctionnement audio (par exemple, le mode CD audio).
- ▶ Sélectionner **Aiguës** ou **Basses** à l'aide des boutons    sur la télécommande et appuyer sur le bouton  pour confirmer.  
Une échelle de réglage s'affiche.
- ▶ Sélectionner un réglage à l'aide des boutons   et appuyer sur le bouton  pour confirmer.

### Utilisateurs multiples

#### Usage simultané du lecteur disque de l'habitacle arrière

Les deux écrans arrière peuvent fonctionner presque complètement indépendamment l'un de l'autre. Pour certains menus, cependant, il peut y avoir un conflit si les deux écrans sont utilisés simultanément.

Si le lecteur de disque du compartiment arrière est utilisé pour les deux écrans simultanément, la sélection de certains menus ou réglages sur un des écrans affectera aussi l'autre écran.

Les fonctions suivantes affecteront les deux écrans d'affichage:

- changement des options de lecture
- sélection d'une piste (de la liste des pistes ou dossier)
- utilisation des options lecture, pause et arrêt
- avance rapide/recul rapide ou défilement
- rappel du menu DVD et navigation dans ce menu
- réglage de la langue, des sous-titres et de l'angle de la caméra
- rappel du contenu interactif DVD

Les fonctions suivantes affectent uniquement un écran d'affichage:

- fonctions audio et vidéo et réglages de l'image
- commutation entre le plein écran et le menu.

### Commutation entre les modes de fonctionnement

Lorsque vous quittez un mode de fonctionnement (par ex., le CD audio), le réglage actuel est sauvegardé. Si ce mode de fonctionnement est rappelé plus tard, il y a deux possibilités:

- le mode de fonctionnement a été changé sur l'autre écran.
- le mode de fonctionnement n'a pas été changé.

Dans le premier cas, le mode de fonctionnement paraît tel quel sur l'autre écran.

Dans le deuxième cas, le réglage paraît sur l'écran tel qu'il était la dernière fois que vous avez quitté le mode de fonctionnement.

### Réglages de l'image

#### Aperçu

Il est possible de sélectionner ces réglages en mode DVD vidéo et en mode AUX. Les directives concernant le mode AUX sont décrites plus tard (▷ page 285).

### Réglage de la luminosité, du contraste et des couleurs

- ▶ Activer le mode DVD vidéo (▷ page 266).
- ▶ **Pour afficher le menu:** appuyer sur le bouton **OK** sur la télécommande.

ou

- ▶ Sélectionner **Menu** pendant que le menu de navigation (▷ page 266) est affiché et appuyer sur le bouton **OK** pour confirmer.
- ▶ Dans les deux cas, sélectionner **DVD vidéo** à l'aide des boutons **▼** **◀** **▶** et appuyer sur le bouton **OK** pour confirmer.
- ▶ Sélectionner **Luminosité**, **Contraste**, **Couleur** ou **Auto** à l'aide des boutons **▲** **▼** et appuyer sur **OK** pour confirmer.  
Une échelle de réglage s'affiche.
- ▶ Sélectionner un réglage à l'aide des boutons **▲** **▼** et appuyer sur le bouton **OK** pour confirmer.

### Changement du format de l'image

- ▶ **Pour afficher le menu:** appuyer sur le bouton **OK** sur la télécommande.

ou

- ▶ Sélectionner **Menu** pendant que le menu de navigation (▷ page 266) est affiché et appuyer sur le bouton **OK** pour confirmer.
- ▶ Sélectionner **DVD vidéo** à l'aide des boutons **▼** **◀** **▶** et appuyer sur le bouton **OK** pour confirmer.  
Le symbole **●** devant l'article de menu **Auto**, **16:9 Optimisé**, **4:3** ou **Écran large** indique le format actuellement réglé.
- ▶ Sélectionner un format à l'aide des boutons **▲** **▼** et appuyer sur **OK** pour confirmer.

### Réglages système

#### Remarque

Il est possible de modifier individuellement presque tous les réglages du système pour chaque écran sans affecter l'autre écran. Ces réglages sont possibles au moyen de la télécommande.

#### Sélection de la langue d'affichage



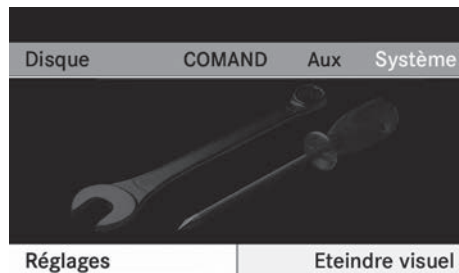



- ▶ Sélectionner **Système** à l'aide des boutons **▲** **◀** **▶** sur la télécommande et appuyer sur le bouton **OK** pour confirmer.  
Le menu du système est visible sur l'écran arrière sélectionné.



P82.87-4932-31









- ▶ Sélectionner **Réglages** à l'aide du bouton **▼** et confirmer au moyen du bouton **OK**.
- ▶ Sélectionner **Langue** à l'aide des boutons **▲** **▼** et appuyer sur le bouton **OK** pour confirmer.  
La liste des langues paraît. Le point **●** indique le réglage actuel.
- ▶ Sélectionner une langue à l'aide des boutons **▲** **▼** et appuyer sur le bouton **OK** pour confirmer.  
Le système de divertissement arrière active la langue sélectionnée.

### Changer le style d'affichage

- Sélectionner **Réglages** à l'aide du bouton  et confirmer avec le bouton .
- Sélectionner **Mode jour**, **Mode nuit** ou **Automatique** à l'aide des boutons   et appuyer sur le bouton  pour confirmer.  
L'icône  indique le réglage actuel.

Conception	Explication
Mode de jour	L'affichage est réglé en permanence au style de jour.
Mode de nuit	L'affichage est réglé en permanence au style de nuit.
Automatique	La conception de l'affichage change selon l'éclairage du combiné d'instruments du véhicule.

### Réglage de la luminosité

- Sélectionner **Réglages** à l'aide du bouton  et confirmer avec le bouton .
- Sélectionner **Luminosité** à l'aide des boutons   et appuyer sur le bouton  pour confirmer.  
Une échelle s'affiche.
- Régler la luminosité à l'aide des boutons   et appuyer sur le bouton  pour confirmer.  
La barre de luminosité se déplace vers le haut ou le bas. L'image devient plus foncée ou plus pâle en fonction de l'échelle de réglage.

### Affichage/masquage de l'image

- **Pour masquer l'image:** sélectionner **Éteindre visuel** dans le menu du système à l'aide des boutons  

sur la télécommande et appuyer sur le bouton  pour confirmer.  
L'image est masquée.

- **Pour afficher l'image:** appuyer sur le bouton .

### Modes CD/DVD audio et MP3

#### Remarques de sécurité

##### ATTENTION

Le lecteur de CD/DVD du système multimédia arrière est un produit laser de classe 1. Si vous ouvrez le boîtier ou si vous l'endommagez, vous risquez d'être blessé par un rayonnement laser invisible.

N'enlevez pas le cache. Le lecteur de CD/DVD du système multimédia arrière ne comporte aucune pièce que vous puissiez entretenir vous-même. Pour des raisons de sécurité, confiez tous les travaux de maintenance nécessaires exclusivement aux professionnels d'un service après-vente qualifié.

#### Notes générales

Pour plus d'information concernant les sujets suivants, voir la section «Audio»:

- remarques sur les CD/DVD (▷ page 253)
- remarques sur le mode MP3 (▷ page 251)
- remarques sur les droits d'auteur (▷ page 253)

#### Insertion d'un CD/DVD

Le lecteur CD/DVD se trouve en position centrale derrière les sièges avant.

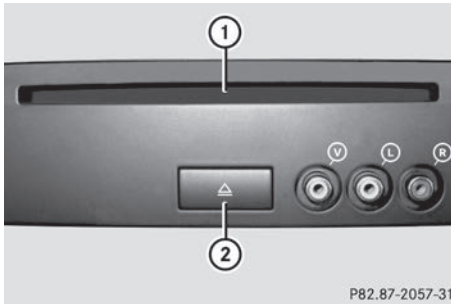

- ① Fente du disque  
② Bouton d'éjection

Le lecteur CD/DVD est un lecteur à disque unique. Si un disque est déjà inséré, il doit être éjecté avant d'en insérer un autre.

- ▶ Insérer le disque dans la fente.  
Le côté imprimé du disque doit faire face vers le haut. Si aucun côté du disque n'est imprimé, le côté à jouer doit être vers le bas.  
Le lecteur CD/DVD engage le disque.



P82.87-5596-31

Le lecteur CD/DVD joue le disque:

- si le disque est inséré correctement et s'il est de type permmissible, et
- après avoir commuté au mode disque (mode audio CD/DVD/MP3)

Les données sur un CD MP3 doivent d'abord être chargées par le lecteur. Le chargement peut prendre quelque temps selon le nombre de dossiers et de fichiers.

### Retrait d'un CD/DVD

- ▶ Appuyer sur le bouton d'éjection . Le lecteur éjecte le disque.
- ▶ Retirer le disque de la fente.  
Si le disque n'est pas retiré de la fente, le lecteur le reprend automatiquement après quelques instants.

### Passage en mode CD audio, DVD audio ou MP3

- ▶ Insertion d'un CD/DVD (▷ page 276).  
Le système de divertissement arrière charge le disque inséré.
- ▶ Sélectionner **Disque** dans le menu à l'aide des boutons sur la télécommande et appuyer sur le bouton pour confirmer.  
Le mode correspondant est activé. Le système de divertissement arrière joue le disque.

- i** Pour les titres MP3 avec débit binaire variable, l'affichage du temps écoulé de la piste peut ne pas être exact.

### Sélectionne une piste

#### Sélection par sauts à une piste

- ▶ **Pour faire un saut avant ou arrière à une piste:** appuyer sur le bouton ou sur la télécommande.

ou

- ▶ Appuyer sur le bouton ou .

La fonction saut de piste avant permet d'avancer à la piste suivante.

Un saut de piste arrière reprend la lecture de la piste actuelle (si cette dernière joue depuis plus de 8 secondes) ou revient au début de la piste précédente (si la piste actuelle joue depuis un plus court laps de temps).

Si vous avez sélectionné les options de lecture **Mix Liste Titres** ou **Mix Dossier**, les pistes sont jouées au hasard.





### Sélection par la liste des titres





En mode CD audio, la liste des titres contient tous les titres sur le disque actuellement à l'écoute.

En mode DVD audio, la liste des titres contient tous les titres du groupe actuellement actif; voir «Réglage du format audio» (▷ page 251).

En mode MP3, la liste des pistes montre tous les titres du dossier actuellement actif ainsi que la structure du dossier, vous permettant ainsi de sélectionner n'importe quelle piste sur le CD MP3.

- ▶ Sélectionner **Liste Titres** (mode CD/DVD audio) ou **Dossier** (mode MP3) à l'aide des boutons    sur la télécommande et appuyer sur le bouton  pour confirmer.

ou

- ▶ Appuyer sur le bouton  lorsque la fenêtre d'affichage/sélection est sélectionnée. La liste des titres s'affiche. Le point • indique la piste actuellement sélectionnée.
- ▶ Sélectionner une piste à l'aide du bouton  ou  et appuyer sur le bouton  pour confirmer.

### Sélection par entrée directe d'un numéro de piste

- ▶ Appuyer sur le bouton  sur la télécommande. L'affichage de l'entrée de piste paraît.

Exemple: piste 2

- ▶ Appuyer sur la touche numérique .



Exemple: piste 12

- ▶ Appuyer sur les touches numériques correspondantes en succession rapide.



 Il est impossible d'entrer un numéro excédant le nombre de pistes sur le CD ou dans le dossier actuellement actif.

- ▶ Attendre environ trois secondes avant d'effectuer une entrée. La piste entrée sera entendue. Le menu de base correspondant réapparaît.

### Avance/recul rapide



- ▶ Lorsque la fenêtre d'affichage/sélection est active, appuyer plusieurs fois sur le bouton  ou  sur la télécommande jusqu'à ce que la position désirée soit atteinte.

ou

- ▶ Appuyer et retenir le bouton  ou  jusqu'à ce que la position désirée soit atteinte.

### Sélection d'un dossier

Cette fonction n'est disponible qu'en mode MP3.

- ▶ Sélectionner **Dossier** en mode MP3 à l'aide des boutons    sur la télécommande et appuyer sur le bouton  pour confirmer.

ou

- ▶ Appuyer sur le bouton  lorsque la fenêtre d'affichage/sélection est sélectionnée. Le contenu du dossier est affiché.



- ① Symbole de sélection du dossier
- ② Nom du dossier actuel
- ③ Symbole de piste

- ▶ **Pour commuter au dossier dominant:** sélectionner l'icône ① à l'aide des boutons

▲ ▼ sur la télécommande et appuyer sur le bouton **OK** pour confirmer. L'affichage passe au dossier supérieur suivant.



- ① Symbole de sélection du dossier
- ② Icône du dossier

- ▶ Sélectionner une piste à l'aide du bouton ▲ ou ▼ et appuyer sur le bouton **OK** pour confirmer. Les pistes paraissent dans le dossier.
- ▶ Sélectionner une piste à l'aide du bouton ▲ ou ▼ et appuyer sur le bouton **OK** pour confirmer. La piste est jouée et le dossier correspondant est maintenant actif.

### Fonction pause

Cette fonction n'est disponible qu'en mode DVD audio.

- ▶ **Pour interrompre la lecture:** sélectionner **II** à l'aide des boutons ▼ ◀ ▶ sur la télécommande et appuyer sur le bouton **OK** pour confirmer. L'affichage **II** passe à ▶.
- ▶ **Pour reprendre la lecture:** sélectionner ▶ et appuyer sur le bouton **OK** pour confirmer. L'affichage ▶ passe à **II**.

### Fonction arrêt

Cette fonction n'est disponible qu'en mode DVD audio.

- ▶ **Pour interrompre la lecture:** sélectionner **■** à l'aide des boutons ▼ ◀ ▶ sur la télécommande et appuyer sur le bouton **OK** pour confirmer. L'affichage **II** passe à ▶.
- ▶ **Pour reprendre la lecture:** sélectionner ▶ et appuyer sur le bouton **OK** pour confirmer. La lecture reprend là où elle a été interrompue.
- ▶ **Pour arrêter la lecture:** alors que la lecture est interrompue, sélectionner **■** de nouveau et appuyer sur le bouton **OK** pour confirmer. La lecture s'arrête et retourne au début du DVD. ▶ est en surbrillance.
- ▶ **Pour recommencer la lecture:** sélectionner ▶ et appuyer sur le bouton **OK** pour confirmer. La lecture reprend à partir du début du DVD.



### Réglage du format audio

De plus amples informations sur les formats audio sont disponibles à la section «Audio» (> page 251).



- ▶ Sélectionner **DVD-A** à l'aide des boutons ▼ ◀ ▶ sur la télécommande et appuyer sur le bouton **OK** pour confirmer.
- ▶ Sélectionner **Groupe** à l'aide des boutons ▲ ▼ et appuyer sur le bouton **OK** pour confirmer. La liste des formats audio disponibles paraît. Le point • indique le format actuellement sélectionné.
- ▶ Sélectionner un format audio à l'aide des boutons ▲ ▼ et appuyer sur **OK** pour confirmer.
- ▶ **Pour quitter le menu:** appuyer sur le bouton ◀ ou ▶.

### Options de lecture

De plus amples informations sur les options de lecture sont disponibles à la section «Audio» (▷ page 251).

- ▶ Sélectionner **CD, DVD-A** ou **MP3** à l'aide des boutons    sur la télécommande et appuyer sur le bouton **OK** pour confirmer.

La liste des options s'affiche. Le point • indique l'option actuellement sélectionnée.

- ▶ Sélectionner **Séquence Normale Titres**, **Mix Liste Titres** ou **Mix Dossier** à l'aide des boutons   et appuyer sur le bouton **OK** pour confirmer.





L'option est activée. Toutes les options sauf **Séquence normale titres** seront indiquées dans la fenêtre d'affichage/sélection.

- i** Si le disque est changé, l'option **Séquence normale titres** est activée automatiquement. Si une option est sélectionnée, elle demeure active après l'activation/désactivation du système de divertissement arrière.

### Mise en/hors fonction de l'information de la piste (mode MP3 seulement)

Lorsque la fonction est activée, le nom du dossier et celui de la piste sont affichés.

Lorsque la fonction est désactivée, le nom du disque et celui du fichier sont affichés.

- ▶ Sélectionner **MP3** à l'aide des boutons    sur la télécommande et appuyer sur le bouton **OK** pour confirmer.
- ▶ Sélectionner **Montrer information titres** à l'aide des boutons   et appuyer sur le bouton **OK** pour confirmer. La fonction est activée  ou désactivée , selon l'état précédent.

### Mode DVD vidéo

#### Notes générales

Cette section renferme des renseignements supplémentaires sur les sujets suivants:

- Notes sur la sécurité (▷ page 243)
- Notes sur les DVD (▷ page 265)

#### Conditions de lecture des DVD

Des problèmes de lecture peuvent survenir en jouant des disques copiés. Il existe une gamme variée de disques, logiciels auteurs, logiciels d'inscription et graveurs de DVD. Cette grande variété signifie qu'il n'est pas certain que le système de divertissement sera en mesure de jouer les DVD vidéo copiés par l'utilisateur.

De plus amples informations sont disponibles à la section «Vidéo» (▷ page 266). L'information concernant COMAND s'applique aussi au système de divertissement arrière.

#### Restrictions des fonctions

Selon le DVD, il est possible que certaines fonctions ou actions décrites dans la présente section soient temporairement bloquées ou impossibles à effectuer. Dès que vous tentez d'activer ces fonctions ou actions, le symbole  paraît dans l'affichage.

#### Insertion et retrait d'un CD/DVD

- ▶ Procéder tel que décrit dans la section «Mode audio CD/DVD et MP3» (▷ page 243).

#### Activation du mode DVD vidéo

- ▶ Insérer un DVD vidéo .  
Le système de divertissement arrière charge le disque.  
Si le mode disque était le dernier mode sélectionné, il sera maintenant actif.

S'il ne l'était pas, mettre en fonction le mode DVD vidéo tel que décrit dans les directives suivantes.

- ▶ Sélectionner **Disque** dans le menu à l'aide des boutons sur la télécommande et appuyer sur le bouton pour confirmer.

Si le DVD répond aux critères de lecture, le film commence automatiquement ou le menu sauvegardé sur le DVD s'affiche. Si le menu DVD paraît, le film doit être démarré manuellement.

- ▶ Sélectionner le choix au menu correspondant dans le menu DVD.

### Affichage/masquage du système de menu

- ▶ **Pour afficher:** appuyer sur le bouton ou sur la télécommande.

- ▶ **Pour masquer:** appuyer sur le bouton ou .

ou

- ▶ Attendre environ huit secondes.

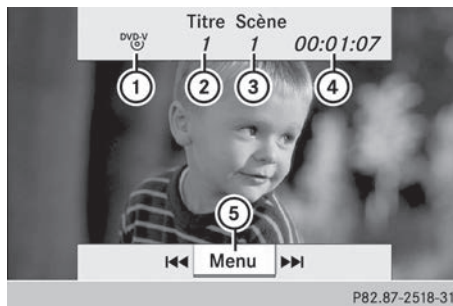

Menu Navigation

- ① Type de médium de données
- ② Titre à l'écoute
- ③ Scène actuelle
- ④ Temps de lecture
- ⑤ Pour montrer le menu

### Affichage/Masquage du menu

- ▶ **Pour afficher:** appuyer sur le bouton sur la télécommande.

ou

- ▶ Sélectionner **Menu** pendant que le menu de navigation est affiché et appuyer sur le bouton pour confirmer.

- ▶ **Pour masquer:** appuyer sur le bouton et confirmer **Plein écran** en appuyant sur le bouton .

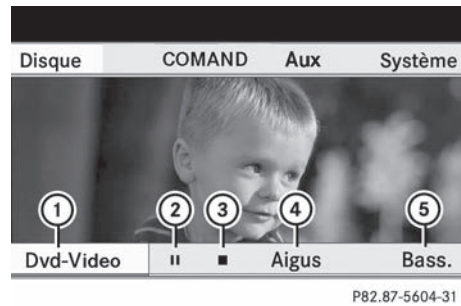

Système de menu

- ① Options DVD vidéo
- ② Fonction pause
- ③ Fonction arrêt
- ④ Pour régler les aiguës
- ⑤ Pour régler les basses

### Avance/recul rapide





- ▶ Appuyer et retenir le bouton ou sur la télécommande jusqu'à ce que la position désirée soit atteinte. Le menu de navigation est visible.

### Fonction pause













- ▶ **Pour afficher le menu:** appuyer sur le bouton sur la télécommande.

ou

- ▶ Sélectionner **Menu** pendant que le menu de navigation est affiché et appuyer sur le bouton pour confirmer.

- ▶ **Pour interrompre la lecture:** sélectionner  et appuyer sur le bouton  pour confirmer. L'affichage  passe à .
- ▶ **Pour reprendre la lecture:** sélectionner  et appuyer sur le bouton  pour confirmer. Le menu est masqué.

### Fonction arrêt





- ▶ **Pour afficher le menu:** appuyer sur le bouton  sur la télécommande.
- ou
- ▶ Sélectionner **Menu** pendant que le menu de navigation est affiché et appuyer sur le bouton  pour confirmer.
  - ▶ **Pour interrompre la lecture:** sélectionner  et appuyer sur le bouton  pour confirmer. L'affichage  passe à . L'image vidéo est masquée.
  - ▶ **Pour reprendre la lecture:** sélectionner  et appuyer sur le bouton  pour confirmer. La lecture reprend là où elle a été interrompue. Le menu est masqué.
  - ▶ **Pour arrêter la lecture:** alors que la lecture est interrompue, sélectionner  de nouveau et appuyer sur le bouton  pour confirmer. La lecture s'arrête et retourne au début du DVD.  est en surbrillance.
  - ▶ **Pour reprendre la lecture:** sélectionner  et appuyer sur le bouton  pour confirmer. La lecture reprend à partir du début du DVD.

### Sélection d'une scène/chapitre

#### Remarque









De plus amples informations concernant cette fonction sont disponibles à la section «Vidéo» (> page 268).

### Saut de piste avant ou arrière

- ▶ Appuyer sur le bouton  ou  sur la télécommande.
- ou
- ▶ Appuyer sur le bouton  ou .
- Le menu de commande paraît pendant environ huit secondes.

### Sélection directe d'une scène/chapitre

Les exemples illustrent comment sélectionner la scène/le chapitre 5.



- ▶ **Option 1:** lorsque le film joue, appuyer le bouton  sur la télécommande.
- ▶ Appuyer sur une touche numérique correspondante, par exemple .
- ▶ **Option 2:** lorsque le film joue, appuyer sur le bouton  sur la télécommande et afficher le menu.
- ▶ Sélectionner **DVD vidéo** et appuyer sur le bouton  pour confirmer.
- ▶ Sélectionner **Fonctions DVD** et appuyer sur le bouton  pour confirmer.
- ▶ Sélectionner **Sélection de scène** et appuyer sur  pour confirmer.
- ▶ Appuyer sur  ou  pour sélectionner le chiffre **5** et appuyer sur le bouton  pour confirmer. Dans les deux cas, la lecture débute par la scène/chapitre 5 après une courte pause.

### Sélection d'un film/titre

#### Remarque

De plus amples informations concernant cette fonction sont disponibles à la section «Vidéo» (> page 268).

#### Option 1

- ▶ Appuyer sur le bouton  sur la télécommande et afficher le menu.
- ▶ Sélectionner **DVD vidéo** et appuyer sur le bouton  sur la télécommande pour confirmer.

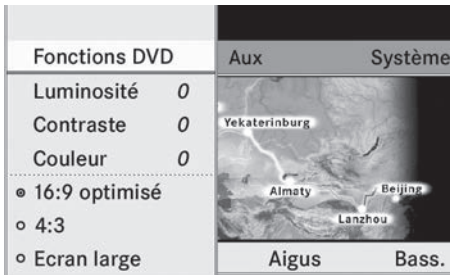

- ▶ Sélectionner **Fonctions DVD** et appuyer sur le bouton **OK** pour confirmer.
- ▶ Sélectionner **Sélection de titre** et appuyer sur **OK** pour confirmer.
- ▶ **Pour rappeler la liste des sélections:** appuyer sur le bouton **OK**.
- ▶ Sélectionner un film/piste.

### Option 2:

Exemple: sélection du film 2

- ▶ Appuyer sur le bouton **2ABC**.  
Après une courte pause, le deuxième film commence à jouer.

## Menu DVD

### Remarque

De plus amples informations concernant le menu DVD sont disponibles à la section «Vidéo» (▷ page 265).

### Pour rappeler le menu DVD

- ▶ Appuyer sur le bouton **OK** sur la télécommande et afficher le menu.
- ▶ Sélectionner **DVD vidéo** et appuyer sur le bouton **OK** sur la télécommande pour confirmer.
- ▶ Sélectionner **Fonctions DVD** et appuyer sur le bouton **OK** pour confirmer.
- ▶ Sélectionner **Menu** et appuyer sur **OK** pour confirmer.  
Le menu DVD paraît.

## Sélection des choix au menu dans le menu DVD

- ▶ Sélectionner un choix au menu à l'aide des boutons **▲** **▼** **◀** **▶** sur la télécommande et appuyer sur le bouton **OK** pour confirmer.  
Un menu s'affiche.

**i** Les choix au menu qui ne peuvent pas être sélectionnés sont ombrés.







- ▶ Confirmer **Sélectionner** en appuyant sur le bouton **OK**.  
Le système de divertissement arrière exécute l'action ou affiche un sous-menu.
- ▶ Si disponibles, des options additionnelles peuvent maintenant être sélectionnées. Le système de divertissement arrière revient alors au menu DVD.



**i** Selon le DVD, il est possible que les choix **Retour (au film)**, **Lecture**, **Stop**, **◀◀**, **▶▶** ou **Remonter** au menu n'aient aucune fonction ou n'aient pas de fonction dans certaines parties du DVD. Pour indiquer ceci, l'icône **⊘** paraît dans l'affichage.

### Arrêt du film ou passage au début ou à la fin d'une scène



- ▶ Sélectionner tout article de menu dans le menu DVD.  
Le menu paraît.
- ▶ **Pour arrêter le film:** sélectionner l'article de menu **Stop** et appuyer sur le bouton **OK** sur la télécommande pour confirmer.

- ▶ **Pour sauter à la fin d'une scène:** sélectionner l'article de menu  et appuyer sur le bouton  pour confirmer.
- ▶ **Pour sauter au début d'une scène:** sélectionner l'article de menu  et appuyer sur le bouton  pour confirmer.

### Passage au menu DVD immédiatement supérieur









- ▶ **Option 1:** appuyer sur le bouton de retour  sur la télécommande ou sélectionner l'article de menu correspondant dans le menu DVD.
- ▶ **Option 2:** sélectionner n'importe quel article dans le menu DVD.
- ▶ Sélectionner l'article de menu **Remonter** dans le menu et appuyer sur le bouton  pour confirmer.

### Retour au film

- ▶ **Option 1:** appuyer plusieurs fois sur le bouton de retour  sur la télécommande jusqu'à ce que le film soit visible ou sélectionner l'article de menu correspondant dans le menu DVD.
- ▶ **Option 2:** sélectionner n'importe quel article de menu dans le menu DVD et appuyer sur le bouton  pour confirmer.
- ▶ Sélectionner l'article de menu **Retour (au film)** dans le menu et appuyer sur le bouton  pour confirmer.









### Réglage du format audio

Cette fonction n'est pas disponible sur tous les DVD. Si elle est disponible, il est alors possible de régler la langue audio et le format audio. Le nombre de réglages est déterminé par le contenu du DVD. Il est également possible d'avoir accès aux réglages depuis le menu DVD.

- ▶ Appuyer sur le bouton  sur la télécommande et afficher le menu.
- ▶ Sélectionner **DVD vidéo** et appuyer sur le bouton  sur la télécommande pour confirmer.
- ▶ Sélectionner **Fonctions DVD** et appuyer sur le bouton  pour confirmer.
- ▶ Sélectionner **Langue audio** et appuyer sur le bouton  pour confirmer.  
Un menu paraît après quelques instants. Le point • devant une entrée indique la langue actuellement sélectionnée.
- ▶ Sélectionner une langue à l'aide du bouton  ou  et appuyer sur le bouton  pour confirmer.
- ▶ **Pour quitter le menu:** appuyer sur le bouton  ou .







### Sous-titres et angle de prise de vue

Ces fonctions ne sont pas disponibles sur tous les DVD. Le nombre de langues en sous-titres ou d'angles de caméra disponibles est déterminé par le contenu du DVD. Il est également possible d'avoir accès aux réglages depuis le menu DVD.

- ▶ Appuyer sur le bouton  sur la télécommande et afficher le menu.
- ▶ Sélectionner **DVD vidéo** et appuyer sur le bouton  sur la télécommande pour confirmer.
- ▶ Sélectionner **Fonctions DVD** et appuyer sur le bouton  pour confirmer.
- ▶ Sélectionner **Sous-titres** ou **Angle de caméra** et appuyer sur le bouton  pour confirmer.  
Dans les deux cas, un menu paraît après quelques secondes. Un point • devant une entrée indique le réglage actuel.
- ▶ Sélectionner le réglage à l'aide du bouton  ou  et appuyer sur le bouton  pour confirmer.
- ▶ **Pour quitter le menu:** appuyer sur le bouton  ou .

## Contenu interactif

Les DVD peuvent également avoir un contenu interactif (par exemple, un jeu vidéo). Dans un jeu vidéo, par exemple, le jeu peut être commandé en sélectionnant ou déclenchant les actions. Le type et le nombre d'actions dépendent du DVD.

- ▶ Sélectionner une action à l'aide des boutons     sur la télécommande et appuyer sur le bouton  pour exécuter l'action.  
Un menu paraît et la première entrée, **Sélectionner**, est mis en surbrillance.
- ▶ Appuyer sur le bouton .

## Mode AUX

### Introduction

Une source vidéo externe peut être connectée à chacun des écrans du système de divertissement arrière (affichage AUX) ainsi qu'une source vidéo externe au lecteur CD/DVD arrière (lecteur AUX) avec un signal sonore et vidéo.

Pour des directives sur le fonctionnement de la source vidéo externe, se référer au manuel d'instructions correspondant.

Pour plus de détails sur les sources vidéo externes, veuillez contacter un Concessionnaire Mercedes-Benz agréé.

### Connexion de l'équipement AUX

#### Lecteur AUX

Les connecteurs du lecteur AUX se situent sur le lecteur CD/DVD à droite à côté du bouton d'éjection du CD/DVD (▷ page 285).

#### Affichage AUX







Les connecteurs de l'affichage AUX se situent sur le côté de l'écran (▷ page 156).

## Connexions audio et vidéo

- ▶ Insérer les prises audio pour les signaux de gauche et de droite dans les prises **L** et **R** correspondantes.
- ▶ Insérer la prise vidéo dans la prise **V**.

## Activation du mode AUX

### Lecteur AUX







- ▶ Sélectionner **AUX** dans le menu à l'aide des boutons    sur la télécommande et appuyer sur le bouton  pour confirmer.  
Le menu AUX s'affiche.
- ▶ Sélectionner **Source** dans le menu AUX et appuyer sur le bouton  pour confirmer.
- ▶ Sélectionner **Lecteur disque Aux** et appuyer sur le bouton  pour confirmer.  
Vous verrez et entendrez le contenu de la source vidéo externe si elle est connectée au lecteur CD/DVD et en mode lecture. Si aucune image vidéo n'est disponible de la source AUX connectée, un menu audio sera affiché.

### Affichage AUX

- ▶ Avec la télécommande (▷ page 140), sélectionner l'écran auquel la source vidéo externe est connectée.
- ▶ Sélectionner **AUX** dans le menu à l'aide des boutons    sur la télécommande et appuyer sur le bouton  pour confirmer.
- ▶ Sélectionner **Source** dans le menu AUX et appuyer sur le bouton  pour confirmer.
- ▶ Sélectionner **Affichage Aux** et appuyer sur le bouton  pour confirmer.  
Vous verrez et entendrez le contenu de la source vidéo si elle est en mode lecture. Si aucune image vidéo n'est disponible de la source AUX connectée, un menu audio sera affiché.



**Sélection d'une source COMAND active**







- ▶ Sélectionner **AUX** dans le menu à l'aide des boutons    sur la télécommande et appuyer sur le bouton  pour confirmer.
- ▶ Sélectionner **Source** dans le menu AUX et appuyer sur le bouton  pour confirmer.
- ▶ Sélectionner **COMAND** et appuyer sur le bouton  pour confirmer.

Le mode audio ou vidéo sélectionné dans COMAND peut être transféré au système de divertissement arrière.



**Fonctionnement avec une source COMAND active**

Le mode audio ou vidéo sélectionné dans COMAND peut être transféré au système de divertissement arrière.







 Si le mode est par conséquent changé dans COMAND, la nouvelle source ne sera pas transmise au système de divertissement arrière.

- ▶ **Pour activer la fonction dans COMAND:** activer le mode audio désiré dans COMAND ou montrer le menu en mode DVD vidéo.
  - ▶ Sélectionner l'article de menu en bas à gauche, par ex. **CD** en mode CD audio, en faisant glisser  et en tournant  le contrôleur COMAND, et appuyer sur  pour confirmer.
  - ▶ Sélectionner **Source active à l'arrière** et appuyer sur  pour confirmer. Dans la barre d'état en haut, vous verrez le symbole représentant le casque d'écoute ainsi que le symbole  pour la source qui a été activée.
- ▶ **Pour désactiver la fonction dans COMAND:** activer le mode audio désiré dans COMAND ou montrer le menu en mode DVD vidéo.
  - ▶ Sélectionner l'article de menu en bas à gauche, par ex. **CD** en mode CD audio, en faisant glisser  et en tournant  le







contrôleur COMAND, et appuyer sur  pour confirmer.

- ▶ Sélectionner **Arrière hors fonction (OFF)**  et appuyer sur le contrôleur COMAND  pour confirmer.

**Réglage de la luminosité, du contraste et des couleurs**

- ▶ Sélectionner **Source** sur l'écran arrière et appuyer sur le bouton  de la télécommande pour confirmer.
- ▶ Sélectionner **Affichage Aux** ou **Lecteur Aux** et appuyer sur le bouton  pour confirmer.
- ▶ Sélectionner **Luminosité, Contraste** ou **Couleur** et appuyer sur le bouton  pour confirmer. Une échelle de réglage s'affiche.
- ▶ Sélectionner un réglage à l'aide du bouton  ou  et appuyer sur le bouton  pour confirmer.

**Changement du format de l'image**

- ▶ Sélectionner **Source** dans le menu AUX et appuyer sur le bouton  sur la télécommande pour confirmer.
- ▶ Sélectionner **Affichage Aux** ou **Lecteur Aux** et appuyer sur le bouton  pour confirmer.
- ▶ Sélectionner **Auto16:9 optimisé, 4:3** ou **Écran large** à l'aide des boutons   et appuyer sur le bouton  pour confirmer. L'icône  devant un choix au menu indique le réglage actuel.

## Véhicule

### Fonctions du véhicule

#### Remarques générales

Ce menu vous permet de régler les fonctions suivantes du véhicule :

- ECO
- Réglage du siège multicontour
- Store de lunette arrière
- Aide à la montée et à la descente
- Extinction temporisée de l'éclairage extérieur
- Extinction temporisée de l'éclairage intérieur
- Eclairage d'ambiance
- Rabattement automatique des rétroviseurs
- Eclairage de localisation
- Verrouillage automatique
- Limitation d'ouverture du coffre

Vous pouvez ouvrir le menu « Véhicule » de 2 manières.

#### Ouverture du menu « Véhicule » à partir de la zone principale située dans la partie centrale du visuel

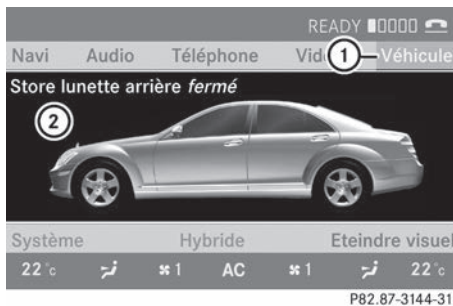

① Point de menu « Véhicule »

② Zone principale

- ▶ Poussez  $\leftarrow \odot \rightarrow$  et tournez  $\left[ \odot \right]$  le sélecteur COMAND pour sélectionner **Véhicule** sur

la ligne des fonctions principales, puis appuyez dessus  $\odot$  pour confirmer.

La zone principale ② est activée.

- ▶ Poussez le sélecteur COMAND  $\leftarrow \odot \rightarrow$  ou tournez-le  $\left[ \odot \right]$  pour sélectionner les différentes fonctions du véhicule, puis appuyez dessus  $\odot$  pour confirmer.

#### Ouverture à partir du menu « Véhicule »



P82.87-5561-31

- ▶ Poussez  $\leftarrow \odot \rightarrow$  et tournez  $\left[ \odot \right]$  le sélecteur COMAND pour sélectionner **Véhicule** sur la ligne des fonctions principales, puis appuyez dessus  $\odot$  pour confirmer.

Le sous-menu « Véhicule » s'ouvre.

- ▶ Poussez le sélecteur COMAND  $\leftarrow \odot \rightarrow$  ou tournez-le  $\left[ \odot \right]$  pour sélectionner les différentes fonctions du véhicule dans le menu, puis appuyez dessus  $\odot$  pour confirmer.

Seule la 1re procédure est indiquée dans le chapitre suivant.

#### Activation et désactivation de la fonction ECO

- i Véhicules hybrides :** vous ne pouvez pas désactiver la fonction ECO de démarrage et d'arrêt automatiques du moteur.

Dans certaines conditions, la fonction ECO de démarrage et d'arrêt automatiques du moteur coupe automatiquement le moteur lorsque le véhicule s'arrête. Le véhicule redémarre par démarrage automatique du moteur (> page 337). Vous pouvez activer et désactiver la fonction ECO de démarrage et d'arrêt

automatiques du moteur par l'intermédiaire du système COMAND.

Si vous désactivez la fonction ECO de démarrage et d'arrêt automatiques du moteur par l'intermédiaire du système COMAND, elle est automatiquement réactivée. C'est le cas lorsque vous coupez, puis remettez le contact.

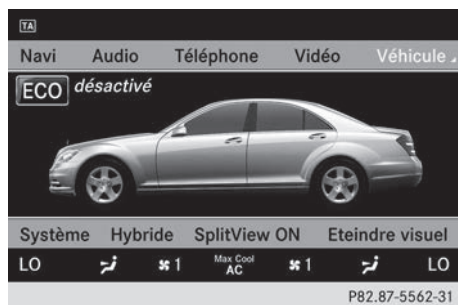

- **Activation et désactivation de la fonction ECO de démarrage et d'arrêt automatiques du moteur :** poussez ←→ et tournez le sélecteur COMAND pour sélectionner **Véhicule** sur la ligne des fonctions principales, puis appuyez dessus pour confirmer.

La zone principale est activée.

- Poussez le sélecteur COMAND ←→ ou tournez-le pour sélectionner la **fonction ECO**, puis appuyez dessus pour confirmer.

La fonction ECO de démarrage et d'arrêt automatiques du moteur est activée et désactivée en alternance.

### Ouverture et fermeture du store de lunette arrière

! Veillez à ce que le store de lunette arrière puisse se dérouler et s'enrouler sans problème. Sinon, le store ou les objets qui entravent son mouvement pourraient être endommagés.

- i La commande du store de lunette arrière est désactivée lorsque la température est inférieure à -20 °C.

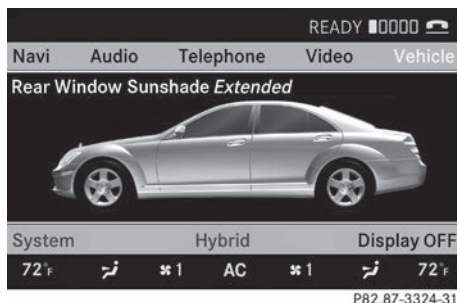

- **Ouverture ou fermeture du store de lunette arrière :** poussez ←→ et tournez le sélecteur COMAND pour sélectionner **Véhicule** sur la ligne des fonctions principales, puis appuyez dessus pour confirmer.

La zone principale est activée.

- Poussez le sélecteur COMAND ←→ ou tournez-le pour sélectionner la **fonction Store lunette arrière**, puis appuyez dessus pour confirmer.

### Activation et désactivation du rabattement automatique des rétroviseurs



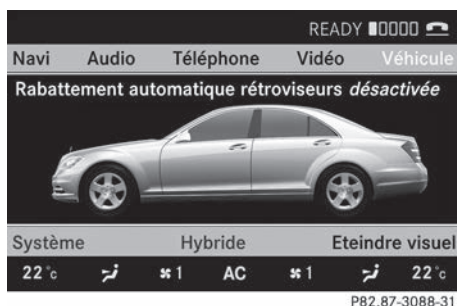

Le menu **Rabattement automatique rétroviseurs** vous permet de régler les rétroviseurs extérieurs de manière à ce qu'ils se rabattent automatiquement lors du verrouillage du véhicule.



- **Activation et désactivation du rabattement automatique des rétroviseurs :** poussez ←→ et tournez le sélecteur COMAND pour sélectionner **Véhicule** sur

la ligne des fonctions principales, puis appuyez dessus  pour confirmer.

La zone principale est activée.

- ▶ Poussez le sélecteur COMAND   ou tournez-le   pour sélectionner la fonction **Rabattement automatique rétroviseurs**, puis appuyez dessus  pour confirmer.

## Réglage de l'aide à la montée et à la descente

### ATTENTION

Veillez à ce que personne ne soit coincé lorsque l'aide à la montée et à la descente entre en action.

Si quelqu'un risque d'être coincé par la colonne de direction, actionnez la manette de réglage du volant ou appuyez sur la touche de position de la fonction Mémoires.













Si quelqu'un risque d'être coincé par le siège, vous pouvez également interrompre la procédure de réglage en actionnant le contacteur de réglage du siège. La colonne de direction et le siège du conducteur s'immobilisent immédiatement.

Ne laissez pas les enfants sans surveillance à l'intérieur du véhicule. Ils pourraient ouvrir la porte du conducteur, activer involontairement l'aide à la montée et à la descente et être coincés.

Par l'intermédiaire du système COMAND, vous pouvez faire en sorte que le volant pivote vers le haut et/ou que le siège du conducteur recule avant que vous ne montiez dans le véhicule. Vous pouvez sélectionner les réglages suivants :

- **Désactivée**, la fonction est désactivée
- **Volant**, le volant pivote vers le haut
- **Volant + siège**, le volant pivote vers le haut et le siège du conducteur recule



- ▶ **Réglage de l'aide à la montée et à la descente** : poussez   et tournez le sélecteur COMAND   pour sélectionner **Véhicule** sur la ligne des fonctions principales, puis appuyez dessus  pour confirmer. La zone principale est activée.
- ▶ Poussez le sélecteur COMAND   ou tournez-le   pour sélectionner le menu **Aide montée/descente**. Le menu Aide montée/descente apparaît. Le réglage actuel est indiqué par un point • .
- ▶ Poussez le sélecteur COMAND   ou tournez-le   pour sélectionner le **réglage souhaité**. Le réglage sélectionné est indiqué par un point • .

## Réglage de l'extinction temporisée de l'éclairage intérieur/extérieur

**Eclairage intérieur** : vous pouvez régler le temps pendant lequel l'éclairage intérieur doit rester allumé après que vous avez retiré la clé du contacteur d'allumage dans l'obscurité.

**Eclairage extérieur** : vous pouvez régler le temps pendant lequel l'éclairage extérieur doit rester allumé après que vous avez fermé les portes dans l'obscurité. L'éclairage extérieur s'éteint ensuite automatiquement.

Vous pouvez sélectionner les réglages suivants :

- 0 seconde, la temporisation est désactivée
- 15, 30, 45, 60 secondes, la temporisation est activée

**i** Vous pouvez réactiver cette fonction en ouvrant une porte dans la minute qui suit. Si, après avoir retiré la clé, vous n'ouvrez aucune porte et ne refermez pas une porte ouverte, l'éclairage extérieur s'éteint au bout de 60 secondes.

COMAND



P82.87-3124-31

- ▶ **Réglage de l'extinction temporisée de l'éclairage intérieur/extérieur :** poussez  $\leftarrow \odot \rightarrow$  et tournez  $\left[ \odot \right]$  le sélecteur COMAND pour sélectionner **Véhicule** sur la ligne des fonctions principales, puis appuyez dessus  $\odot$  pour confirmer. La zone principale est activée.
- ▶ Poussez le sélecteur COMAND  $\leftarrow \odot \rightarrow$  ou tournez-le  $\left[ \odot \right]$  pour sélectionner le **menu Extinction temporisée éclairage intérieur** ou **Extinction temporisée éclairage extérieur**. Le menu Extinction temporisée éclairage intérieur/Extinction temporisée éclairage extérieur apparaît. Le réglage actuel est indiqué par un point  $\bullet$ .
- ▶ Poussez le sélecteur COMAND  $\uparrow \odot \downarrow$  ou tournez-le  $\left[ \odot \right]$  pour sélectionner le **réglage souhaité**. Le réglage sélectionné est indiqué par un point  $\bullet$ .

## Réglage de l'éclairage d'ambiance

Vous pouvez effectuer les réglages suivants :

- **SOLAIRE** (éclairage intérieur jaune)
- **NEUTRE** (éclairage intérieur blanc)
- **POLAIRE** (éclairage intérieur bleu)
- **Luminosité** de l'éclairage intérieur suivant une échelle allant de 0 (extinction) à 5 (clair)

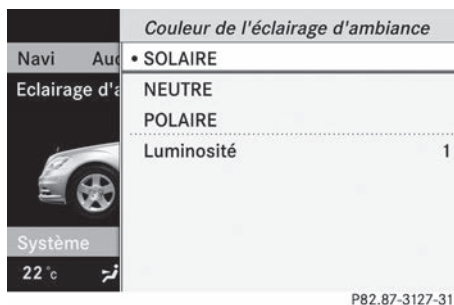

P82.87-3127-31

- ▶ **Réglage de l'éclairage d'ambiance :** poussez  $\leftarrow \odot \rightarrow$  et tournez  $\left[ \odot \right]$  le sélecteur COMAND pour sélectionner **Véhicule** sur la ligne des fonctions principales, puis appuyez dessus  $\odot$  pour confirmer. La zone principale est activée.
- ▶ Poussez le sélecteur COMAND  $\leftarrow \odot \rightarrow$  ou tournez-le  $\left[ \odot \right]$  pour sélectionner le **menu Eclairage d'ambiance**. Le menu Eclairage d'ambiance apparaît. Le réglage actuel est indiqué par un point  $\bullet$ .
- ▶ Poussez le sélecteur COMAND  $\uparrow \odot \downarrow$  ou tournez-le  $\left[ \odot \right]$  pour sélectionner le **réglage souhaité**. Le réglage sélectionné est indiqué par un point  $\bullet$ .

## Activation et désactivation de l'éclairage de localisation

Si vous avez activé l'éclairage de localisation, les feux suivants s'allument après déverrouillage du véhicule avec la télécommande dans l'obscurité :

- Feux de position
- Feux arrière

- Eclairage de la plaque d'immatriculation
- Projecteurs antibrouillards
- Eclairage d'accès dans les rétroviseurs extérieurs

L'éclairage de localisation s'éteint au moment où vous ouvrez la porte du conducteur. Si vous n'ouvrez pas la porte du conducteur, l'éclairage de localisation s'éteint automatiquement au bout de 40 secondes.

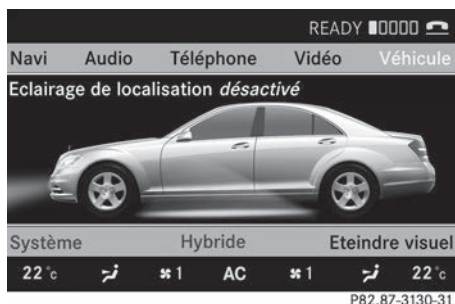

- ▶ **Activation et désactivation de l'éclairage de localisation :** poussez  $\leftarrow \odot \rightarrow$  et tournez  $\left[ \odot \right]$  le sélecteur COMAND pour sélectionner **Véhicule** sur la ligne des fonctions principales, puis appuyez dessus  $\odot$  pour confirmer.

La zone principale est activée.

- ▶ Poussez le sélecteur COMAND  $\leftarrow \odot \rightarrow$  ou tournez-le  $\left[ \odot \right]$  pour sélectionner la fonction **Eclairage de localisation**, puis appuyez dessus  $\odot$  pour confirmer.

### Activation et désactivation du verrouillage automatique

Cette fonction vous permet d'activer ou de désactiver le verrouillage automatique des portes. Lorsque le verrouillage automatique est activé, votre véhicule est verrouillé de manière centralisée dès que sa vitesse atteint 15 km/h environ.

Vous trouverez de plus amples informations sur le verrouillage automatique dans la section « Verrouillage automatique » ( $\triangleright$  page 96).

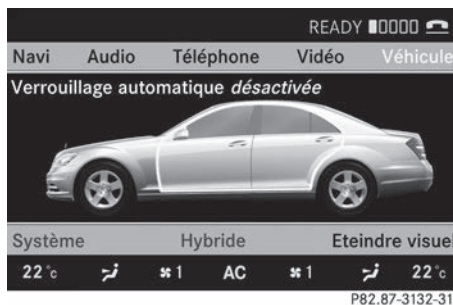

- ▶ **Activation et désactivation du verrouillage automatique :** poussez  $\leftarrow \odot \rightarrow$  et tournez  $\left[ \odot \right]$  le sélecteur COMAND pour sélectionner **Véhicule** sur la ligne des fonctions principales, puis appuyez dessus  $\odot$  pour confirmer. La zone principale est activée.
- ▶ Poussez le sélecteur COMAND  $\leftarrow \odot \rightarrow$  ou tournez-le  $\left[ \odot \right]$  pour sélectionner la fonction **Verrouillage automatique**, puis appuyez dessus  $\odot$  pour confirmer.

### Activation et désactivation de la limitation d'ouverture du coffre

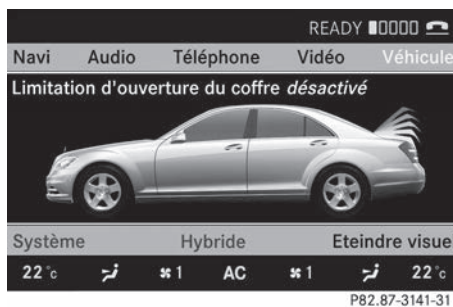

- ▶ **Activation et désactivation de la limitation d'ouverture du coffre :** poussez  $\leftarrow \odot \rightarrow$  et tournez  $\left[ \odot \right]$  le sélecteur COMAND pour sélectionner **Véhicule** sur la ligne des fonctions principales, puis appuyez dessus  $\odot$  pour confirmer. La zone principale est activée.
- ▶ Poussez le sélecteur COMAND  $\leftarrow \odot \rightarrow$  ou tournez-le  $\left[ \odot \right]$  pour sélectionner la fonc-

tion Limitation d'ouverture du coffre, puis appuyez dessus  pour confirmer.

### Climatiseur automatique

#### Introduction à la climatisation automatique

La climatisation automatique peut être réglée à l'aide de COMAND ou des boutons sur la partie supérieure de la console centrale.

(▷ page 319)

Plusieurs fonctions de climatisation automatique peuvent seulement être réglées à l'aide de COMAND.

Il est possible d'accéder au menu de la climatisation automatique à l'aide de la barre de fonction de climatisation.

Pour ce faire, s'assurer que la clé est en position **2** du commutateur de démarrage.

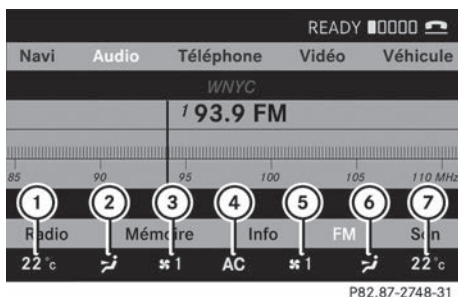



Barre de fonction de la climatisation



- ① Réglage de la température, gauche
- ② Réglage de la distribution d'air, gauche
- ③ Réglage du débit d'air, gauche
- ④ Menu central, climatisation  
(▷ page 293)
- ⑤ Réglage du débit d'air, droit
- ⑥ Réglage de la distribution d'air, droit
- ⑦ Réglage de la température, droit

#### Réglage de la température

La température peut être réglée séparément pour les côtés conducteur et passager avant.

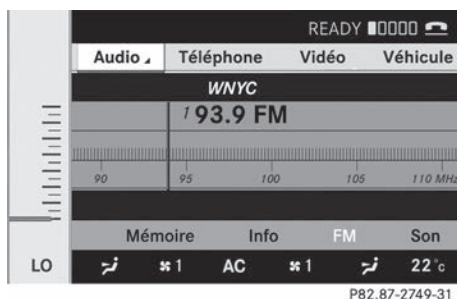

- ▶ Sélectionner l'affichage de température de gauche ① ou l'affichage de température de droite ⑦ dans la barre de fonction de climatisation en tournant  le contrôleur COMAND et appuyer sur  pour confirmer.



- ▶ **Pour régler la température:** faire glisser  ou tourner  le contrôleur COMAND.
- ▶ **Pour confirmer la sélection:** appuyer sur  le contrôleur COMAND.









#### Réglage de la distribution de l'air



La distribution de l'air peut être réglée séparément pour les côtés conducteur et passager avant.

- ▶ Sélection la distribution d'air de gauche ② ou la distribution d'air de droite ⑥ en tournant  le contrôleur COMAND et appuyer sur  pour confirmer.







P82.87-2750-31

-  Dirige l'air dans les bouches d'air de dégivrage
-  Dirige l'air dans les bouches d'air centrales et latérales
-  Dirige l'air dans les bouches d'air du dégagement pieds
-  Dirige l'air dans les bouches d'air centrales, latérales et du dégagement pieds
-  Dirige l'air dans les bouches d'air de dégivrage et du dégagement pieds
-  Dirige l'air dans les bouches d'air de dégivrage, centrales, latérales et du dégagement pieds
-  Dirige l'air dans les bouches d'air de dégivrage, centrales et latérales
-  Contrôle automatiquement la distribution d'air.

- ▶ **Pour régler la distribution d'air:** tourner  le contrôleur COMAND
- ▶ **Pour confirmer la sélection:** appuyer sur  le contrôleur COMAND.



### Réglage du débit d'air

Le débit d'air peut être réglé séparément pour les côtés conducteur et passager avant.

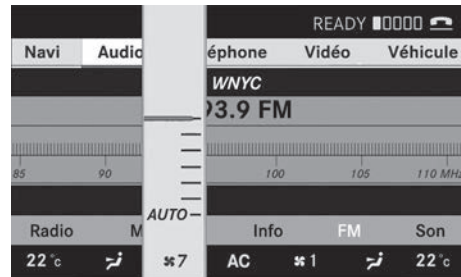
- ▶ Sélectionner la distribution d'air de gauche  ou la distribution d'air de droite  en tournant  le contrôleur COMAND et appuyer sur  pour confirmer.





P82.87-2752-31

- ▶ **Pour régler le débit d'air:** faire glisser  ou tourner  le contrôleur COMAND.
- ▶ **Pour confirmer la sélection:** appuyer sur  le contrôleur COMAND.

### Menu central, climatisation

COMAND permet de régler des fonctions additionnelles ne pouvant être rappelées par le panneau de commandes de la console centrale. Rappeler ce fonctions à l'aide du menu principal de climatisation.

- ▶ **Pour ouvrir le menu principal de climatisation:** sélectionner le symbole de contrôle de la climatisation **AC** dans la barre de fonction du climatiseur en tournant  le contrôleur COMAND et appuyer sur  pour confirmer.

Le menu de contrôle de la climatisation s'affiche.

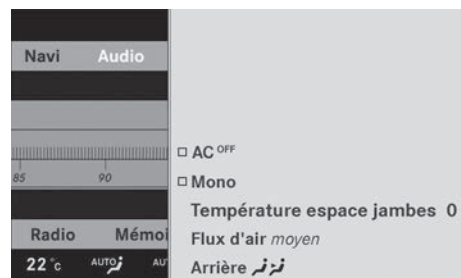

P82.86-8837-31

Menu central, climatisation



Il est possible de:

- activer/désactiver le refroidissement avec déshumidification de l'air ( AC<sup>OFF</sup>)
- contrôler centralement la climatisation (**Mono**)
- régler la **Température espace jambes**
- régler le **Flux d'air** pour les bouches d'air
- faire fonctionner le climatiseur **Arrière** à partir de l'avant





### Mise en/hors fonction du refroidissement avec déshumidification d'air

La fonction de refroidissement, active uniquement lorsque le moteur est en marche, refroidit l'air intérieur à la température réglée. Le refroidissement déshumidifie aussi l'air ambiant dans le véhicule, évitant aussi l'embuage des vitres.

#### ATTENTION

Lorsque vous arrêtez le refroidissement avec déshumidification de l'air, le véhicule n'est plus refroidi par temps chaud et l'air n'est plus déshumidifié. Les vitres pourraient alors se couvrir plus rapidement de buée. Dès lors, vous ne seriez plus en mesure d'évaluer les conditions de circulation et pourriez provoquer un accident.



 La condensation peut s'accumuler en dessous du véhicule pendant que le refroidissement est en fonction.

- ▶ Sélectionner le menu principal de climatisation dans la barre de fonction du climatiseur en tournant  le contrôleur COMAND et appuyer sur  pour confirmer. Le menu de contrôle de la climatisation s'affiche:
- ▶ **Pour activer** sélectionner  AC<sup>OFF</sup> et appuyer sur .
- ▶ **Pour désactiver**: sélectionner  AC<sup>OFF</sup> et appuyer sur . Un crochet apparaît.



### Contrôle central de la climatisation

La fonction **Mono** permet de régler toutes les zones du climatiseur dans le véhicule aux mêmes réglages. Si la fonction **Mono** est activée et que le contrôle de la climatisation est réglé du côté conducteur, ces changements seront aussi effectués dans toute les zones de climatisation.

- ▶ Sélectionner le menu principal de climatisation dans la barre de fonction du climatiseur en tournant  le contrôleur COMAND et appuyer sur  pour confirmer.

Le menu de contrôle de la climatisation s'affiche.

- ▶ Sélectionner **Mono** et appuyer sur . Un crochet apparaît lorsque la fonction a été sélectionnée.



La fonction **Mono** est automatiquement désactivée en:

- changeant un réglage de climatisation automatique pour le passager avant à l'aide de COMAND
- appuyant sur l'un des commutateurs à bascule pour faire fonctionner la climatisation automatique du côté passager
- appuyant sur l'un des commutateurs à bascule au panneau de contrôle arrière

### Réglage de la température aux pieds des passagers

La fonction **Température espace jambes** permet de régler l'écart de température entre le dégagement pieds et le reste de l'intérieur du véhicule.

- ❗ Ce réglage est très efficace en mode automatique, surtout à basses températures extérieures.

Plus la valeur est élevée, plus la température est élevée dans le dégagement pieds.

- ▶ Sélectionner le menu principal de climatisation dans la barre de fonction du climatiseur en tournant **⏪** le contrôleur COMAND et appuyer sur **⏩** pour confirmer.

Le menu de contrôle de la climatisation s'affiche.

- ▶ Sélectionner **Température espace jambes** et appuyer sur **⏩**.

Une échelle s'affiche.



P82.87-3197-31

- ▶ **Pour changer l'écart de température** faire glisser **↑** **⊙** **↓** ou tourner **⏪** **⏩**.
- ▶ **Pour confirmer la sélection:** appuyer sur **⏩**.

### Ajustement des réglages de la soufflante pour les bouches d'air

Cette fonction permet de déterminer la façon de souffler l'air dans la bouches d'air en mode automatique.

Il est possible de sélectionner :

- **Concentré** (réglage élevé)
- **Moyen** (réglage standard)
- **Diffus** (réglage faible)

- ❗ Ce réglage est très efficace en mode automatique, surtout à températures extérieures élevées.

Si le véhicule s'est réchauffé à l'intérieur et que la climatisation automatique fonctionne, les réglages de la soufflante seront brièvement annulés.

- ▶ Sélectionner le menu principal de climatisation dans la barre de fonction du climatiseur en tournant **⏪** le contrôleur COMAND et appuyer sur **⏩** pour confirmer.

Le menu de contrôle de la climatisation s'affiche.

- ▶ Sélectionner **Flux d'air** et appuyer sur **⏩**.

Un menu s'affiche.

Le réglage actuel est indiqué par un point

• .

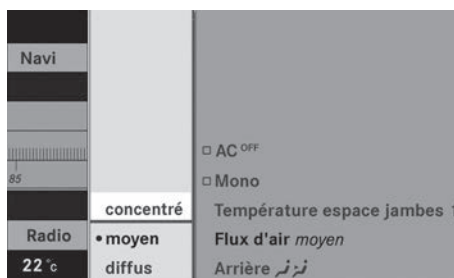





P82.86-8840-31

- ▶ **Pour changer le débit d'air:** faire glisser **↑** **⊙** **↓** ou tourner **⏪** **⏩**.
- ▶ **Pour confirmer la sélection:** appuyer sur **⏩**.

### Fonctionnement du climatiseur arrière à partir de l'avant

La climatisation arrière fonctionne tout comme la climatisation pour les côtés conducteur et passager avant.

### Fonctionnement du climatiseur arrière à partir de l'avant

- ▶ Sélectionner le menu principal de climatisation dans la barre de fonction du climatiseur en tournant  le contrôleur COMAND et appuyer sur  pour confirmer. Le menu de contrôle de la climatisation s'affiche.
- ▶ Sélectionner **Arrière**  et appuyer sur . **Arrière** apparaît au menu principal de la barre de fonction du climatiseur. La climatisation arrière peut être contrôlée à partir de l'avant.

### Menu principal pour la climatisation arrière

Au menu principal pour la climatisation arrière, il est possible de:

- commuter au fonctionnement de la climatisation avant
- désactiver le climatiseur
- activer/désactiver le mode automatique de climatisation arrière
- ▶ **Pour ouvrir le menu principal:** sélectionner le menu principal de climatisation dans la barre de fonction du climatiseur et appuyer sur .

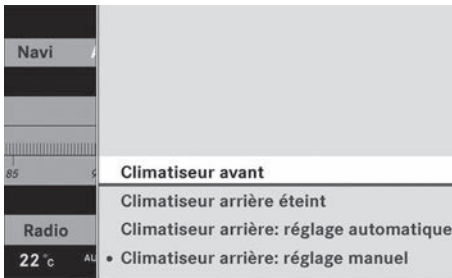

P82.86-8843-31

Le réglage actuel est indiqué par un point

- .

Pour commuter le fonctionnement du climatiseur arrière à partir de l'avant:

- ▶ Au menu principal de climatisation, sélectionner **Climatisation avant** et appuyer sur .
- La barre des fonctions du climatiseur montre les réglages de climatisation pour le conducteur et le passager avant.

Pour désactiver le climatiseur arrière:

- ▶ Au menu principal de climatisation, sélectionner **Climatisation arrière désactivée** et appuyer sur .

Pour activer le mode automatique de climatisation arrière

- ▶ Au menu principal de climatisation, sélectionner **Arrière automatique** et appuyer sur .
- Le mode automatique de climatisation arrière est activé.

## Sièges

### Supports lombaires

Le support lombaire du dossier des sièges conducteur et passager avant peut être réglé afin d'assurer un appui optimal pour le dos.





- ▶ **Pour sélectionner le siège:** appuyer sur le bouton de fonction .

La partie principale de l'affichage COMAND est active. Une échelle s'affiche.



P82.87-2841-31

- ▶ **Pour déplacer la barre inférieure du menu:** sélectionner en faisant glisser

- ▶ ↑⊙↓ le contrôleur COMAND et appuyer sur  pour confirmer.
- ▶ **i** En appuyant sur le bouton de fonction , le siège précédemment réglé est actif.
- ▶ **Pour régler le support lombaire:** sélectionner en faisant glisser ←⊙→ ou tourner  le contrôleur COMAND et appuyer sur  pour confirmer.

### Siège anatomique

- ▶ **i** L'information sur les composantes et les principes de fonctionnement de COMAND se trouvent à (▶ page 132).

Le contour des dossiers des sièges du conducteur et du passager avant peut être réglé individuellement afin d'assurer un support optimal au dos. On y parvient en contrôlant la pression dans les chambres à air du siège anatomique.

Les réglages sont effectués sur l'affichage COMAND.



- ▶ **i** Lors du réglage du siège anatomique, du bruit peut résulter du pompage ou de l'échappement de l'air dans les chambres à air.

Le réglage des chambres à air suivantes peut être effectué pour:



- les renforts latéraux du siège
- les renforts latéraux de dossier de siège
- le réglage du degré de courbure dans la région lombaire
- le réglage du degré de courbure dans la région supérieure du dos
- ▶ S'assurer que la clé SmartKey est à la position **2** du commutateur d'allumage.
- ▶ Appuyer sur le bouton de fonction .

### Sélection du siège

Vous devez d'abord sélectionner le siège pour lequel des réglages sont requis.

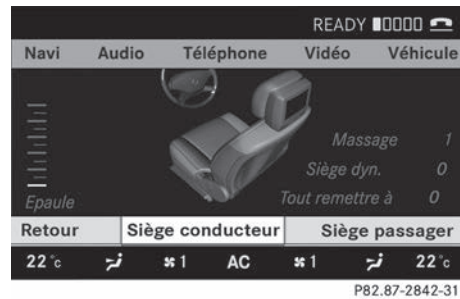
- ▶ Appuyer sur le bouton de fonction . La zone principale est active:
- ▶ **Pour déplacer la barre inférieure du menu:** sélectionner en faisant glisser ↑⊙↓ le contrôleur COMAND et appuyer sur  pour confirmer.



- ▶ **Pour sélectionner un siège:** sélectionner en faisant glisser ←⊙→ ou tourner  le contrôleur COMAND et appuyer sur  pour confirmer.

### Sortie du menu

Il existe plusieurs façons de quitter le menu sièges anatomiques:

- ▶ Appuyer à nouveau sur le bouton de fonction .
- ou
- ▶ Appuyer sur n'importe quel bouton de fonction.
- ou
- ▶ Sélectionner une autre fonction principale du menu de base.

### Valeurs affichées

Deux valeurs sont affichées sur l'échelle de mesure lors du réglage du siège anatomique:

- rouge: c'est la valeur établie qui fut spécifiée lors du réglage.
- blanc: c'est la valeur actuelle. Elle est lentement amenée pour correspondre à la valeur établie.

### Réglage des renforts latéraux du siège

Cette fonction permet de régler les chambres à air dans la partie lombaire du dossier de siège.

- ▶ Sélectionner le siège (> page 297).
- ▶ Sélectionner **Côtés assise** en faisant glisser ←→ ou tourner ⤵⤴ le contrôleur COMAND et appuyer sur ⏵ pour confirmer.

Une échelle s'affiche.

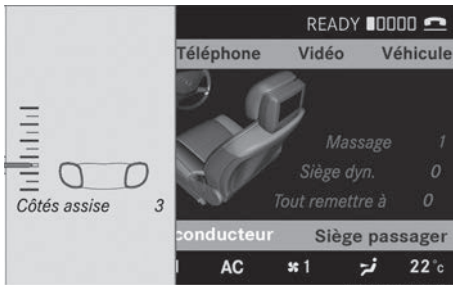

P82.87-3165-31

- ▶ Sélectionner **Réglage** en faisant glisser ↑↓ ou tourner ⤵⤴ le contrôleur COMAND et appuyer sur ⏵ pour confirmer.

### Réglage des renforts latéraux du siège

Cette fonction permet de régler les chambres à air dans la partie lombaire du dossier de siège.

- ▶ Sélectionner le siège (> page 297).
- ▶ Sélectionner **Côtés dossier** en faisant glisser ←→ ou tourner ⤵⤴ le contrôleur COMAND et appuyer sur ⏵ pour confirmer.

Une échelle s'affiche.

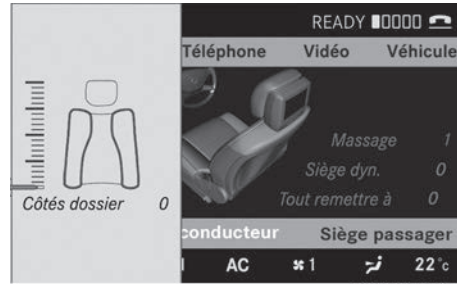

P82.87-3167-31

- ▶ Sélectionner **Réglage** en faisant glisser ↑↓ ou tourner ⤵⤴ le contrôleur COMAND et appuyer sur ⏵ pour confirmer.

### Réglage du degré de courbure dans la région lombaire

Cette fonction permet de régler les chambres à air dans la partie lombaire du dossier de siège.

- ▶ Sélectionner le siège (> page 297).
- ▶ Sélectionner **Lombaire** en faisant glisser ←→ ou tourner ⤵⤴ le contrôleur COMAND et appuyer sur ⏵ pour confirmer.

Un réticule apparaît. Deux réglages sont possibles:

- **Vertical:** pour déplacer le support lombaire vers le haut ou le bas
- **Horizontal:** pour régler le support

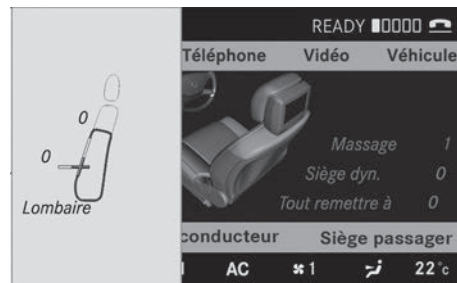

P82.87-3169-31

- ▶ Sélectionner **Réglage** en faisant glisser ↑↓ ou tourner ⤵⤴ le contrôleur COMAND et appuyer sur ⏵ pour confirmer.

### Réglage du degré de courbure dans la région supérieure du dos

Cette fonction permet de régler les chambres à air dans la partie lombaire du dossier de siège.

- ▶ Sélectionner le siège (▷ page 297).
- ▶ Sélectionner **Épaules** en faisant glisser ◀⊙▶ ou tourner ⌚ le contrôleur COMAND et appuyer sur  pour confirmer. Une échelle s'affiche.

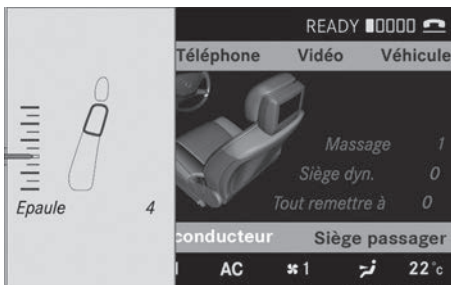

P82.87-3171-31

- ▶ Sélectionner **Réglage** en faisant glisser ▲⊙▼ ou tourner ⌚ le contrôleur COMAND et appuyer sur  pour confirmer.

### Nouveaux réglages

Les réglages du siège peuvent être complètement remis aux paramètres de l'usine.

- ▶ Sélectionner le siège (▷ page 297).
- ▶ Sélectionner **Remettre à zéro tous les réglages?** en faisant glisser ◀⊙▶ ou tourner ⌚ le contrôleur COMAND et appuyer sur  pour confirmer.

### Siège anatomique actif

La fonction dynamique du siège anatomique actif règle automatiquement le support latéral fourni par le dossier de siège au style de conduite du conducteur.

- ▶ Sélectionner le siège (▷ page 297).
- ▶ Sélectionner **Siège dyn.** en faisant glisser ◀⊙▶ ou tourner ⌚ le contrôleur

COMAND et appuyer sur  pour confirmer.

- ▶ **Pour confirmer la sélection:** appuyer sur .

Une échelle s'affiche.

Il est possible de sélectionner :

- **0:** Hors fonction
- **1:** Niveau 1
- **2:** Niveau 2

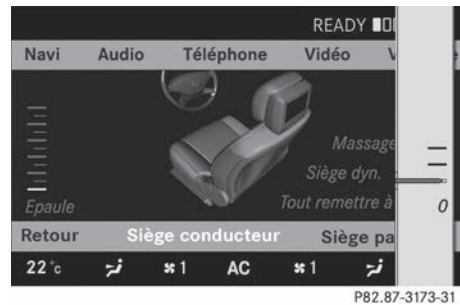

P82.87-3173-31

- ▶ Sélectionner **Réglage** en faisant glisser ▲⊙▼ ou tourner ⌚ le contrôleur COMAND et appuyer sur  pour confirmer.

### Fonction massage (PULSE)

La fonction massage aide à prévenir la tension musculaire pendant de longs voyages.

- ▶ Sélectionner le siège (▷ page 297).
- ▶ Sélectionner **Massage** en faisant glisser ◀⊙▶ ou tourner ⌚ le contrôleur COMAND et appuyer sur  pour confirmer. Une liste apparaît.

Vous pouvez choisir entre différents types de massages:

- **0:** Hors fonction
- **1:** Lent et faible
- **2:** Lent et fort
- **3:** Rapide et faible
- **4:** Rapide et fort

- ▶ **Pour confirmer la sélection:** appuyer sur .



P82.87-3175-31

- Sélectionner **Réglage** en faisant glisser  $\uparrow \downarrow$  ou tourner  $\left[ \odot \right]$  le contrôleur COMAND et appuyer sur  $\odot$  pour confirmer.

Selon le type de réglage, la fonction de massage dure de six à 20 minutes.

### Chargement et téléchargement des données

Cette fonction permet de transférer les données COMAND d'un système (véhicule) à un autre système (véhicule). On peut utiliser une clé USB ou une carte SD comme support de stockage temporaire.

Seul le dossier des données complètes et transférables peut être transféré.

Les données suivantes sont incluses dans le dossier des données complètes et transférables:

- mémoire de destination et de dernière destination
- entrées dans l'annuaire téléphonique
- préréglages de stations audio/canaux vidéo
- réglages du système

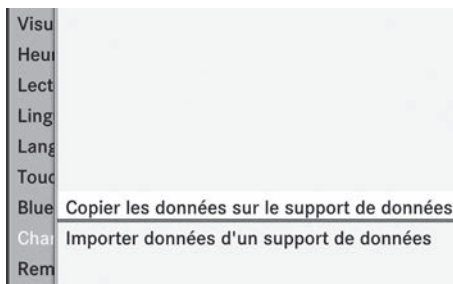

P82.87-3345-31





### Copiage des données sur un support de stockage

- Insérer une carte SD dans la fente de la carte SD.
- ou
- Insérer une clé USB dans la prise USB sur le côté de la boîte à gants.
- Sélectionner **Véhicule** dans la barre de menu en tournant  $\left[ \odot \right]$  le contrôleur COMAND et appuyer sur  $\odot$  pour confirmer.
- Le menu «Véhicule» apparaît.
- Sélectionner **Système** et appuyer sur  $\odot$  pour confirmer.
- Sélectionner **Importer données d'un support de données** et appuyer sur  $\odot$  pour confirmer.
- Sélectionner **Copier données sur support de données** et appuyer sur  $\odot$  pour confirmer
- Sélectionner le support de stockage où copier les données.
- Sélectionner **Copier**.
- COMAND vérifie si le support de stockage possède suffisamment d'espace de stockage. Si l'espace de stockage est suffisant, les données sont copiées sur le support de stockage.
- Si l'espace de stockage est insuffisant, retirer le support de stockage. S'assurer d'avoir un espace de stockage suffisant sur le support de stockage. Essayer ensuite de

copier les données COMAND à nouveau sur le support de stockage.

- ▶ Enlever le support de stockage.

### Transférer les données à un autre système (véhicule)

- ▶ Insérer/connecter le support de données (carte SD ou clé USB) avec les données sauvegardées dans l'interface appropriée.
- ▶ Sélectionner **Véhicule** dans la barre de menu en tournant  au contrôleur COMAND et appuyer sur  pour confirmer.  
Le menu «Véhicule» apparaît.
- ▶ Sélectionner **Système** et appuyer sur  pour confirmer.
- ▶ Sélectionner **Importer données d'un support de données** et appuyer sur  pour confirmer.
- ▶ Sélectionner **Copier données sur support de données** et appuyer sur  pour confirmer.
- ▶ Sélectionner **Importer**.  
Un message-guide s'affiche, demandant si la donnée COMAND doit être supprimée.
- ▶ Appuyer sur **Oui** pour confirmer que les données enregistrées dans COMAND devraient être écrasées.  
COMAND importe les données et redémarre le système.

ou

- ▶ Appuyer sur **Non** pour annuler le processus d'importation.





Informations utiles .....	304
Eclairage extérieur .....	304
Eclairage intérieur .....	310
Remplacement des ampoules .....	311
Essuie-glaces .....	313

## Informations utiles

**i** Ce Guide du conducteur décrit tous les dispositifs, de série ou optionnels, offerts pour le véhicule au moment de la publication du Guide. Des différences sont possibles entre les pays. À noter qu'il est possible que votre véhicule ne soit pas équipé de toutes les caractéristiques décrites dans le présent guide. Ceci s'applique également aux systèmes et fonctions portant sur la sécurité du véhicule.

**i** Veuillez lire l'information sur les ateliers spécialisés (▷ page 34).

## Eclairage extérieur

## Consignes de sécurité importantes

Par mesure de sécurité, Mercedes-Benz recommande de conduire avec les feux allumés, même en plein jour. Dans certains pays, le fonctionnement des phares varie en fonction de la législation en place et des obligations personnelles.

## Remarques relatives aux voyages à l'étranger

**Pour convertir les feux de croisement symétriques lors de la conduite à l'étranger:** commuter les phares aux feux de route symétriques dans les pays où la circulation routière se fait du côté opposé à celui où le véhicule est enregistré. Ceci prévient d'éblouir les véhicules circulant en direction opposée. Les feux symétriques ne couvrent pas une superficie aussi étendue du bord de la route.

Faire convertir les feux dans un atelier spécialisé, le plus près possible de la frontière à traverser, avant de conduire dans ces pays.

**Pour convertir des feux de croisement asymétriques après le retour:** faire recon-

vertir les feux de croisement asymétriques dans un atelier spécialisé dès que possible après avoir traversé à nouveau la frontière pour rentrer au pays.

## Commutateur d'éclairage

## Utilisation

Selon la date de production du véhicule, le symbole **A** ou **AUTO** pour le mode automatique des phares/feux de circulation de jour se trouve sur le commutateur d'éclairage.

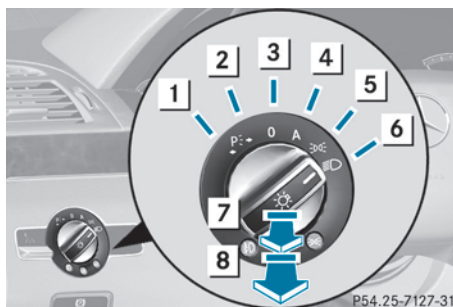

- 1** Feux de position gauches
- 2** Feux de position droites
- 3** **0** Éclairage désactivé/feux de circulation de jour
- 4** **A** Mode automatique des phares/feux de circulation de jour
- 5** Feux de stationnement, feux de plaque d'immatriculation et éclairage combiné d'instruments
- 6** Feux de croisement/feux de route
- 7** Antibrouillards avant<sup>11</sup>
- 8** Antibrouillard arrière

Les feux de direction, les feux de route et l'appel des feux de route fonctionnent avec le combiné interrupteur (▷ page 307).

**!** Eteignez les feux de position ou les feux de stationnement lorsque vous quittez le



<sup>11</sup> Seuls les véhicules avec phares bi-xénon sans système intelligent d'éclairage sont dotés de phares antibrouillards avant.

véhicule. Vous éviterez ainsi que la batterie ne se décharge.

L'éclairage extérieur (excepté les feux de stationnement/feux de position) s'éteint automatiquement si:

- la clé SmartKey est retirée du commutateur de démarrage
- la porte est ouverte avec la clé SmartKey en position **O**



Si un signal sonore se fait entendre en quittant le véhicule, l'éclairage doit être encore activé.

- ▶ Tourner le commutateur d'éclairage à  ou .

ou

- ▶ Si l'antibrouillard arrière est en fonction: appuyer sur le commutateur d'éclairage jusqu'au fond.



### Feux de croisement

- ▶ **Pour allumer les feux de croisement:** tourner la clé SmartKey dans le commutateur de démarrage à la position **2** ou démarrer le moteur.
- ▶ Tourner le commutateur d'éclairage à . Le témoin  sur le commutateur à bascule s'allume.
- ▶ **Pour éteindre les feux de croisement:** tourner le commutateur d'éclairage à .

### Eclairage de jour

#### Eclairage de jour au Canada

Au Canada, la fonction « Eclairage de jour » est prescrite par la loi. Par conséquent, vous ne pouvez pas la désactiver.

- ▶ Tournez le commutateur d'éclairage sur  ou sur . Lorsque le moteur tourne, l'éclairage de jour ou les feux de croisement s'allument en fonction de la luminosité ambiante.

Lorsque les feux de croisement sont allumés, le voyant  incorporé au commutateur d'éclairage est allumé.



Lorsque le moteur tourne et que le véhicule est à l'arrêt ou lorsque le frein de stationnement électrique est serré, l'éclairage de jour ou les feux de croisement s'éteignent au bout de 3 minutes lorsque vous mettez le levier sélecteur sur **P** à partir d'une position de marche.



Lorsque le moteur tourne, que le véhicule est à l'arrêt et que la luminosité ambiante est forte, l'éclairage de jour et les feux de position s'allument lorsque vous tournez le commutateur d'éclairage sur .

Lorsque le moteur tourne et que vous tournez le commutateur d'éclairage sur , le réglage manuel a priorité sur l'éclairage de jour.

#### Eclairage de jour aux Etats-Unis

Aux Etats-Unis, l'éclairage de jour est désactivé d'usine.

- ▶ **Allumage de l'éclairage de jour:** activez la fonction « Eclairage de jour » par l'intermédiaire de l'ordinateur de bord (▷ page 423).
- ▶ Tournez le commutateur d'éclairage sur  ou sur . Lorsque le moteur tourne, l'éclairage de jour ou les feux de croisement s'allument en fonction de la luminosité ambiante. Lorsque les feux de croisement sont allumés, le voyant  incorporé au commutateur d'éclairage est allumé.

Lorsque le moteur tourne et que vous tournez le commutateur d'éclairage sur  ou sur , le réglage manuel a priorité sur l'éclairage de jour.

### Eclairage extérieur automatique



- **Pour activer le mode automatique des phares:** tourner le commutateur d'éclairage à .

Clé SmartKey en position **1** dans le commutateur de démarrage: les feux de stationnement sont activés ou désactivés automatiquement selon la luminosité de l'éclairage ambiant.

Avec le moteur en marche: selon la luminosité de l'éclairage ambiant, les feux de circulation de jour<sup>12</sup> ou lorsque les feux de stationnement et les feux de croisement sont allumés ou éteints automatiquement.



Lorsque les feux de croisement sont allumés, le témoin  s'allume dans le commutateur d'éclairage.

#### ATTENTION

Lorsque le commutateur d'éclairage se trouve sur , les feux de croisement ne s'allument pas automatiquement en cas de brouillard. Vous pouvez ainsi vous exposer à un danger ou mettre en danger d'autres personnes. Pour cette raison, tournez le commutateur d'éclairage sur  en cas de brouillard.

L'éclairage extérieur automatique est une fonction conçue uniquement pour vous aider. Vous êtes responsable de l'éclairage de votre véhicule.

#### ATTENTION

En cas de brouillard ou dans l'obscurité, tournez immédiatement le commutateur d'éclairage de  à . Sinon, vous pourriez provoquer un accident suite à une brève interruption de l'éclairage extérieur.



### Projecteurs antibrouillards



#### ATTENTION





Si vous pensez qu'il y aura du brouillard, tournez le commutateur d'éclairage sur  avant de prendre la route. Sinon, vous risquez

de ne pas être vu et de vous mettre en danger ou de mettre en danger d'autres personnes.





#### ATTENTION

Si l'éclairage ambiant est faible ou s'il y a du brouillard, déplacer le commutateur de la position  à  seulement lorsque le véhicule est immobile et dans un endroit sécuritaire.





La commutation de  à  éteindra brièvement les phares. Le fait de procéder ainsi sous de faibles conditions d'éclairage ambiant risque d'entraîner un accident.

- **Pour mettre en fonction les antibrouillards avant:** tourner la clé SmartKey à la position **2** dans le commutateur de démarrage ou démarrer le moteur.
- Tourner le commutateur d'éclairage à  ou . Si le commutateur d'éclairage est réglé à , il n'est pas possible d'activer les antibrouillards.
- Tirer le commutateur d'éclairage à la première coche.  
Le témoin vert  sur le commutateur d'éclairage s'allume.
- **Pour éteindre les antibrouillards avant:** appuyer sur le commutateur d'éclairage aussi loin que possible.  
Le témoin vert  sur le commutateur d'éclairage s'éteint.

### Feu antibrouillard arrière

- **Pour activer l'antibrouillard arrière:** tourner la clé SmartKey dans le commutateur de démarrage à la position **2** ou démarrer le moteur.
- Tourner le commutateur d'éclairage à  ou  (véhicules avec antibrouillards avant), ou tourner le commutateur d'éclairage à  (véhicules sans antibrouillards avant). Lorsque le commutateur d'éclairage est réglé à , il n'est pas possible d'activer l'antibrouillard arrière.

<sup>12</sup> Seulement lorsque les feux de circulation de jour ont été allumés par le biais de l'ordinateur de bord.

- ▶ Tourner le commutateur d'éclairage à . Lorsque le commutateur d'éclairage est réglé à , il n'est pas possible d'activer l'antibrouillard arrière.
- ▶ Tirer le commutateur d'éclairage à la deuxième coche (véhicules avec antibrouillards avant) ou le tirer à la coche (véhicules sans antibrouillards avant).  
Le témoin jaune  sur le commutateur d'éclairage s'allume.
- ▶ **Pour désactiver l'antibrouillard arrière:** appuyer sur le commutateur d'éclairage aussi loin que possible.  
Le témoin jaune  sur le commutateur d'éclairage s'éteint.

### Lave-phares

Si la fonction «Essuyage avec du liquide de lave-glace» fonctionne à cinq reprises (▷ page 313) pendant que les feux sont allumés et que le moteur tourne, les phares sont automatiquement nettoyés. Lorsque le contact est coupé, le système de nettoyage automatique des phares est réinitialisé et le compte reprend à zéro (0).

### Commodo

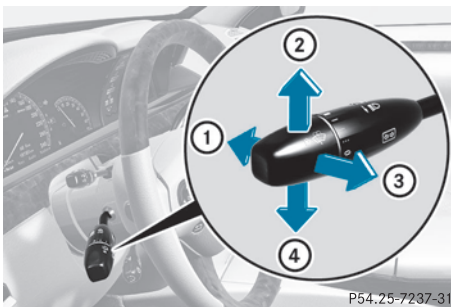

#### Clignotants



- ① Feux de route
- ② Feu de direction de droite
- ③ Appel des phares
- ④ Feu de direction de gauche

- ▶ **Pour clignoter brièvement:** appuyer brièvement sur le combiné interrupteur en direction de la flèche jusqu'au point de pression en direction de la flèche ② ou ④.  
Le feu de direction correspondant clignote à trois reprises.
- ▶ **Pour clignoter:** appuyer sur le combiné interrupteur au-delà du point de pression en direction de la flèche ② ou ④.

#### Feux de route

- ▶ **Pour allumer les feux de route:** tourner la clé SmartKey dans le commutateur de démarrage à la position 2 ou démarrer le moteur.
- ▶ Tourner le commutateur d'éclairage à .
- ▶ Appuyer sur le combiné interrupteur au-delà du point de pression en direction de la flèche ①.  
Le témoin  dans le combiné d'instrument s'allume.
- ▶ **Pour éteindre les feux de route:** ramener le combiné interrupteur en position normale.  
Le témoin  s'éteint dans le combiné d'instruments.

#### Appel de phares

- ▶ **Pour activer:** tourner la clé SmartKey dans le commutateur de démarrage à la position 1 ou 2 ou démarrer le moteur.
- ▶ Tirer sur le combiné interrupteur en direction de la flèche ③.

P54.25-7237-31

### Feux de détresse



Les témoins des feux de détresse s'allument automatiquement si :

- un coussin gonflable a été déployé.
- le véhicule ralentit rapidement à partir d'une vitesse de 70 km/h (45 mi/h) jusqu'à l'arrêt complet.

► **Pour activer les feux de détresse:**

appuyer sur le bouton ①.

Tous les feux de direction clignotent. Si vous activez maintenant un feu de direction à l'aide du combiné interrupteur, seulement le feu de direction du côté correspondant clignotera.

► **Pour désactiver les feux de détresse:**

appuyer sur le bouton ①.

Les feux de détresse sont automatiquement désactivés si le véhicule reprend une vitesse supérieure à 10 km/h (6 mi/h) après un freinage complet.

- ① Lorsque le contact est coupé, les feux de détresse continuent de fonctionner.

### Eclairage d'intersection

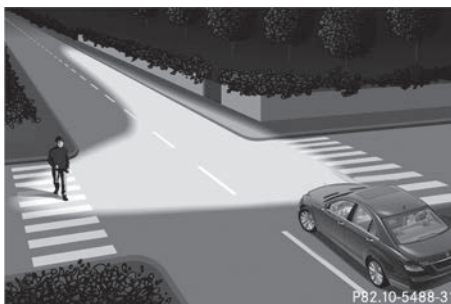

La fonction d'éclairage d'intersection augmente l'illumination de la route sur un grand angle, dans la direction où se fait le virage, permettant une meilleure visibilité dans les virages serrés, par exemple. La fonction d'éclairage d'intersection peut seulement être activée lorsque les feux de croisement sont allumés.

**Activée:**

- en conduisant à une vitesse inférieure à 40 km/h (25 mi/h) et en activant les feux de direction et en tournant le volant de direction
- en conduisant à une vitesse entre 40 km/h (25 mi/h) et 70 km/h (45 mi/h) et en tournant le volant de direction

**Non activée:** En conduisant à des vitesses supérieures à 40 km/h (25 mi/h) ou en activant les feux de direction ou en tournant le volant de direction à une position pointant vers l'avant.

La fonction d'éclairage d'intersection peut demeurer allumée pendant quelques instants, mais est automatiquement éteinte après pas plus de trois minutes.

### Assistant adaptatif des feux de route

Cette fonction permet de régler les phares pour la commutation automatique entre feux de route et feux de croisement. Le système reconnaît les véhicules approchant en sens inverse avec leurs phares ou roulant devant vous, et ajuste automatiquement les phares

du mode feux de route au mode feux de croisement.

Le système adapte automatiquement la portée des feux de croisement en fonction de la distance avec l'autre véhicule. Lorsque le système ne détecte plus aucun véhicule, il revient au mode des feux de route.

Le capteur optique du système est placé derrière le pare-brise, près du panneau de commandes au plafond.

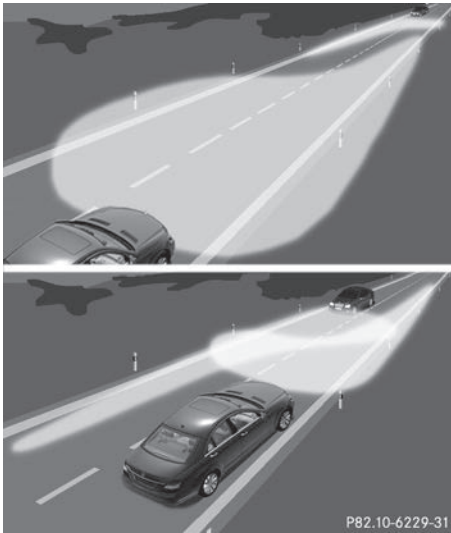

► **Pour activer:** activer la fonction Assistance adaptative aux feux de route à l'aide de l'ordinateur de bord (▷ page 424).

► Tourner le commutateur d'éclairage à .



► Appuyer sur le combiné interrupteur en direction de la flèche ① (▷ page 307) au-delà du point de résistance. S'il fait noir et que le capteur lumineux active les feux de croisement, le témoin  au combiné d'instruments s'allume. Si le véhicule roule à une vitesse d'environ 45 km/h (25 mi/h):

la portée des phares est automatiquement réglée en fonction de la distance entre le véhicule et les autres usagers de la route.

Si le véhicule roule à une vitesse supérieure à environ 55 km/h (35 mi/h) et qu'aucun autre usager de la route n'a été repéré:

les feux de route sont automatiquement activés. Le témoin  au combiné d'instruments s'allume également.

Si le véhicule roule à une vitesse inférieure à environ 45 km/h (35 mi/h) ou si d'autres usagers de la route sont identifiés ou si les routes sont suffisamment éclairées :

les feux de route sont automatiquement désactivés. Le témoin  s'éteint au combiné d'instruments. Le témoin  reste allumé au combiné d'instruments.

► **Pour désactiver:** ramener le combiné interrupteur en position normale. Le témoin  s'éteint au combiné d'instruments.

#### ATTENTION

L'assistance adaptative aux feux de route vise à aider le conducteur. Le conducteur reste responsable en tout temps du bon éclairage du véhicule, en accord avec les conditions présentes d'éclairage, de visibilité et de circulation routière.

Le système pourrait être diminué ou non fonctionnel si

- la visibilité est mauvaise (par ex. neige, pluie, brouillard ou forte bruine)
- le capteur optique du pare-brise est sale, embrouillé, ou recouvert d'une étiquette par exemple

Le système n'est pas en mesure de reconnaître les usagers suivants de la route:

- Usagers sans un système d'éclairage (par ex. les piétons)
- Usagers avec faible éclairage (par ex. cyclistes)
- Usagers dont l'éclairage est obstrué (par ex. usagers de la route derrière une barrière protectrice de la route)
- Dans de rares cas, même les usagers de la route ayant leur propre système d'éclairage



pourraient être reconnus trop tard, ou pas du tout.

Les feux de route automatiques ne seront alors pas désactivés ou seront activés en dépit des usagers de la route à l'avant ou roulant en sens inverse.

Ceci pourrait constituer un danger et causer un accident. Toujours surveiller les conditions routières et éteindre manuellement les phares de route si nécessaire.

### Désembuage des projecteurs à l'intérieur

Les phares peuvent s'embuer de l'intérieur si l'humidité atmosphérique est élevée.

- Conduire avec les phares allumés. Le niveau d'humidité diminue, selon la durée du voyage et les conditions météorologiques (humidité et température).

Si le niveau d'humidité ne diminue pas:

- Faire vérifier les phares chez un atelier spécialisé qualifié.

### Éclairage intérieur

#### Vue d'ensemble de l'éclairage intérieur

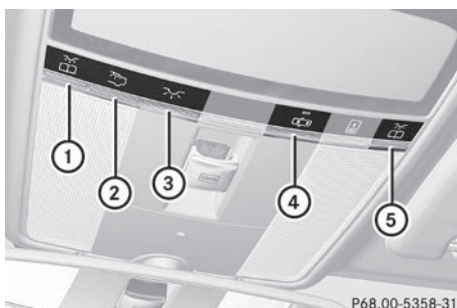

Panneau de commandes avant au plafond

- ① Marche/arrêt lampe de lecture avant gauche
- ② Éclairage de l'habitacle arrière allumé/éteint

- ③ Éclairage de l'habitacle avant allumé/éteint
- ④ Éclairage intérieur automatique allumé/éteint
- ⑤ Marche/arrêt lampe de lecture avant droite



Panneau au compartiment arrière de commandes au plafond

- ① Lampe de lecture
- ② Appuyer à plusieurs reprises sur pour allumer la lampe de lecture et l'éclairage intérieur  
pour allumer seulement la lampe de lecture  
pour éteindre la lampe de lecture
- ③ Éclairage intérieur

### Commande de l'éclairage intérieur

#### Remarques importantes

Afin de prévenir la décharge de la batterie du véhicule, les fonctions d'éclairage intérieur du véhicule sont automatiquement désactivées après un certain temps, sauf lorsque la clé SmartKey est en position 2 du commutateur de démarrage

## Commande d'éclairage automatique de l'habitacle

► **Pour activer/désactiver:** appuyer sur le bouton .

Le témoin OFF indique si la commande d'éclairage intérieur automatique est désactivée (témoin allumé) ou activée (témoin éteint).

L'éclairage intérieur s'allume automatiquement lorsque:

- le véhicule est déverrouillé
- une porte est ouverte
- la clé SmartKey est retirée du commutateur de démarrage

L'éclairage intérieur est activé pendant une courte période lorsque la clé SmartKey est retirée du commutateur de démarrage.

COMAND permet d'activer l'extinction temporisée (▷ page 289).

## Commande manuelle d'éclairage de l'habitacle

► **Pour activer/désactiver l'éclairage intérieur avant:** appuyer sur le bouton .

► **Pour activer/désactiver l'éclairage intérieur arrière:** appuyer sur le bouton .

► **Pour activer/désactiver les lampes de lecture:** appuyer sur le bouton .

## Remplacement des ampoules

### Consignes de sécurité importantes

#### Ampoules au Xénon

##### DANGER

Les ampoules au xénon sont alimentées par une tension très élevée. Si vous touchez les contacts électriques des ampoules au xénon, vous pouvez recevoir une décharge électrique et être gravement, voire mortellement blessé.

N'enlevez donc jamais le couvercle des feux au xénon.

Ne remplacez pas vous-même les ampoules au xénon, mais confiez leur remplacement uniquement à un atelier qualifié.

Si votre véhicule est équipé d'ampoules au Xénon, ces ampoules sont reconnaissables à ceci: le faisceau lumineux des ampoules au Xénon se déplace de haut en bas et de bas en haut au démarrage du moteur. Pour observer ceci, pour laquelle les feux doivent être allumés avant le démarrage du moteur.

Les ampoules et les feux constituent un aspect important de la sécurité automobile. Par conséquent, il importe de s'assurer qu'ils fonctionnent adéquatement en tout temps. Faire vérifier régulièrement le réglage de la lampe.

#### Autres ampoules

Il existe d'autres ampoules que les ampoules au Xénon, ne pouvant pas être remplacées. Remplacer seulement les ampoules de la liste (▷ page 312). Faire remplacer dans un atelier spécialisé les ampoules que vous ne pouvez remplacer vous-même.

Si de l'aide est requise pour remplacer les ampoules, consulter un atelier spécialisé.

Ne pas toucher le tube en verre des nouvelles ampoules à mains nues. Même une contamination mineure risque de brûler la surface en verre et de réduire la durée de mise en service des ampoules. Toujours utiliser un linge sans charpie ou ne toucher que la base de l'ampoule lors de son installation.

N'utiliser que des ampoules de type approprié.

Si la nouvelle ampoule ne s'allume pas, consulter un atelier spécialisé.

Les ampoules et les feux constituent un aspect important de la sécurité automobile. Par conséquent, il importe de s'assurer qu'ils fonctionnent adéquatement en tout temps. Faire vérifier régulièrement le réglage de la lampe.

**⚠ ATTENTION**

Les ampoules et les feux peuvent être brûlants. Par conséquent, laissez-les refroidir avant de procéder à leur remplacement. Sinon, vous risquez de vous brûler en les touchant.

Conservez les ampoules hors de portée des enfants. Sinon, ils pourraient casser les ampoules et se blesser.

N'utilisez aucune ampoule tombée par terre. Elle pourrait exploser et vous blesser.

Les ampoules halogènes sont sous pression et peuvent exploser lors de leur remplacement, en particulier lorsqu'elles sont très chaudes. Portez par conséquent des lunettes et des gants de protection.

**Vue d'ensemble du remplacement des ampoules - types d'ampoules**

Les ampoules suivantes peuvent être changées par l'utilisateur. Le type d'ampoule se trouve dans la légende.

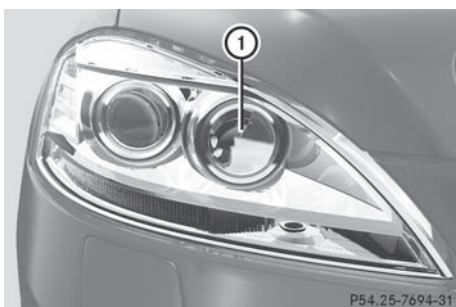

Phares Bi-Xénon (véhicules avec feux halogènes de circulation de jour)

- ① Feux de route à faisceau étroit: H7 55 W

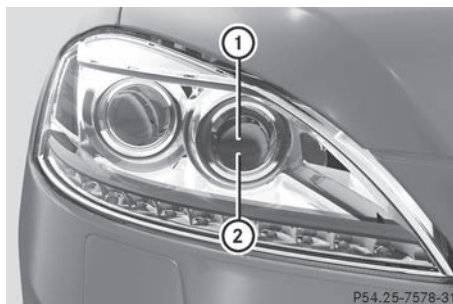

Phares Bi-Xénon (véhicules avec DEL de circulation de jour)

- ① Feux de route à faisceau étroit<sup>13</sup>: H11 55 W  
② Lampe infrarouge (Assistance à la vision nocturne Plus): H11 55 W

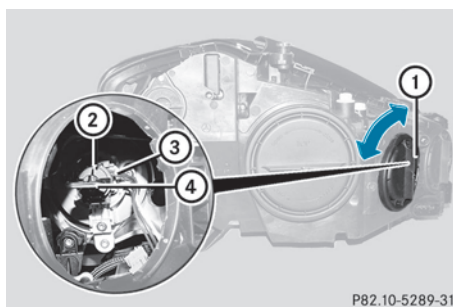
**Remplacement des ampoules avant****Feu de route du type spot (véhicules équipés d'un éclairage de jour halogène)**

- ▶ Éteindre les phares.
- ▶ Ouvrir le capot.
- ▶ Tourner le couvercle ① dans le sens contraire des aiguilles d'une montre et le retirer.
- ▶ Tourner le support d'ampoule ② dans le sens contraire des aiguilles d'une montre et le retirer.

<sup>13</sup> En raison de leur position, faire remplacer les ampoules des phares gauches par un atelier qualifié, par exemple un Concessionnaire Mercedes-Benz agréé.

- ▶ Sortir l'ampoule hors du support d'ampoule ②.
- ▶ Insérer la nouvelle ampoule dans la douille d'ampoule ②.
- ▶ Insérer le support d'ampoule ②.
  - Feu de route gauche: logement du câble ③ doit pointer vers le haut et vers la droite.
  - Feu de route droit: logement du câble ③ doit pointer vers le bas et vers la gauche.
- ▶ Tourner le support d'ampoule ② dans le sens des aiguilles d'une montre. La poignée ④ du support d'ampoule ② est horizontale
- ▶ Aligner le couvercle ① et le tourner dans le sens des aiguilles d'une montre jusqu'au déclic.
- ▶ Appuyer sur les deux attaches des côtés gauche et droit du support d'ampoule ② et sortir l'ampoule du support ②.
- ▶ Insérer une nouvelle ampoule dans le support d'ampoule ② jusqu'au déclic.
- ▶ Insérer le support d'ampoule ② dans le guide sur le phare. La prise du câble ③ doit pointer vers le bas à droite.
- ▶ Tourner le support d'ampoule ② dans le sens des aiguilles d'une montre. La prise du câble ③ doit pointer vers le bas à gauche.
- ▶ Aligner le couvercle du logement ① et le tourner dans le sens des aiguilles d'une montre jusqu'au déclic.

### Feu de route du type spot (véhicules équipés d'un éclairage de jour LED)/ projecteurs infrarouges (système de vision de nuit Plus)

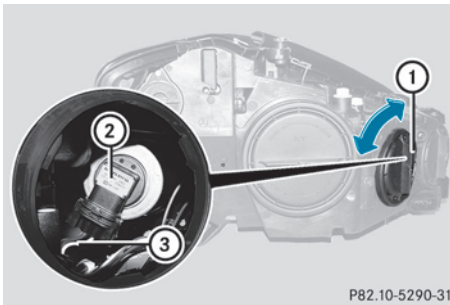

P82.10-5290-31

En raison de leur emplacement, faire remplacer les ampoules du phare gauche dans un atelier spécialisé qualifié.

- ▶ Éteindre les phares.
- ▶ Ouvrir le capot.
- ▶ Tourner le couvercle de logement ① dans le sens contraire des aiguilles d'une montre et le retirer.
- ▶ Tourner le support d'ampoule ② dans le sens contraire des aiguilles d'une montre et le retirer.

### Essuie-glaces

#### Mise en marche et arrêt des essuie-glaces

#### ⚠ ATTENTION

Les balais d'essuie-glaces sont des éléments sujets à l'usure. Les remplacer deux fois par année, au printemps et à l'automne de préférence. Sinon, le pare-brise ne sera pas correctement essuyé. Par conséquent, il ne sera peut-être pas possible d'évaluer les conditions de la circulation et ceci pourrait causer un accident.

- ❗ N'utilisez pas l'essuie-glace lorsque le pare-brise est sec car cela risque d'endommager les balais d'essuie-glace. En outre, la poussière qui s'est accumulée sur le pare-brise risquerait de le rayer en cas de balayage à sec.
- ❗ Si les essuie-glaces laissent des stries sur le pare-brise après que le véhicule est passé dans une station de lavage, il se peut que de la cire ou d'autres dépôts se trouvent sur le pare-brise. Après un passage dans une station de lavage automatique,

nettoyez le pare-brise en activant le balayage avec amenée d'eau.

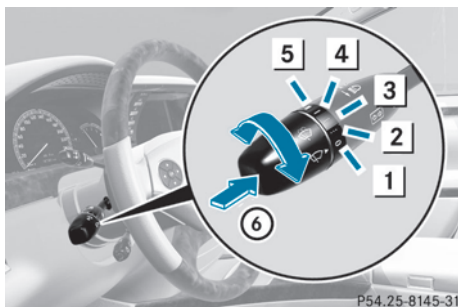

P54.25-8145-31

Combiné interrupteur

- 1  0 Essuie-glaces hors fonction
- 2  ... Essuyage intermittent, lent<sup>14</sup>
- 3  .... Essuyage intermittent, élevé<sup>15</sup>
- 4  — Essuyage continu, lent
- 5  = Essuyage continu, rapide
- 6  Essuyage unique/  Pour essuyer le pare-brise avec le liquide d'essuie-glace

- ▶ Établir le contact.
- ▶ Tourner le combiné interrupteur à la position correspondante.

**!** Balayage intermittent avec capteur de pluie : suite à des effets optiques et lorsque le pare-brise est encrassé par temps sec, les essuie-glaces peuvent se mettre en marche de façon intempestive. Dès lors, les raclettes des balais d'essuie-glace ou le pare-brise pourraient être endommagés. Par conséquent, ne mettez pas les essuie-glaces en marche par temps sec.

En position  ... ou  ...., la fréquence d'essuyage appropriée est automatiquement réglée en fonction de l'intensité de la pluie. En position  ...., le capteur de pluie est plus sensible qu'en position  ..., faisant en sorte que l'essuyage du pare-brise est plus fréquent.

<sup>14</sup> Capteur de pluie régle à sensibilité faible

<sup>15</sup> Capteur de pluie régle à sensibilité élevée

## Remplacement des balais d'essuie-glace

### Consignes de sécurité importantes

#### ATTENTION

Par mesure de sécurité, désactiver les essuie-glaces de pare-brise et retirer la clé du commutateur de démarrage avant de changer les balais d'essuie-glaces (véhicules avec KEYLESS-GO: s'assurer que le système électronique est à l'état 0). Autrement, le moteur des essuie-glace pourrait soudainement s'activer et causer des blessures.

**!** N'ouvrez en aucun cas le capot tant qu'un bras d'essuie-glace est écarté du pare-brise.

Ne rabattez en aucun cas le bras d'essuie-glace sur le pare-brise tant qu'un balai d'essuie-glace n'est pas monté.

Tenez le bras d'essuie-glace lorsque vous remplacez le balai d'essuie-glace. Si vous relâchez le bras d'essuie-glace alors qu'aucun balai d'essuie-glace n'est monté et qu'il retombe sur le pare-brise, celui-ci peut être endommagé par le choc.

Mercedes-Benz vous recommande de confier le changement des balais d'essuie-glace à un atelier qualifié, par exemple à un Concessionnaire Mercedes-Benz agréé.

**!** Placez les bras d'essuie-glace à la verticale avant de les basculer vers l'avant. Vous éviterez ainsi d'endommager le capot.

**!** Saisissez les essuie-glaces uniquement par la fixation qui se trouve sur le bras d'essuie-glace afin de ne pas endommager les balais d'essuie-glace.

## Remplacement des balais d'essuie-glace du pare-brise

### Déplacement des balais d'essuie-glaces en position verticale

#### Véhicules sans KEYLESS-GO

- ▶ Tourner la clé SmartKey à la position **1** ou **2** dans le commutateur de démarrage.
- ▶ Régler les essuie-glaces de pare-brise à la position .
- ▶ Lorsque les bras d'essuie-glaces ont atteint une position verticale, tourner la clé SmartKey à la position **0** et la retirer du commutateur de démarrage.

#### Véhicules avec KEYLESS-GO

- ▶ Arrêter le moteur.
- ▶ Retirer le pied de la pédale de frein.
- ▶ Régler les essuie-glaces de pare-brise à la position .
- ▶ Appuyer à plusieurs reprises sur le bouton marche/arrêt jusqu'à ce que les essuie-glaces de pare-brise fonctionnent.
- ▶ Appuyer sur le bouton marche/arrêt quand les essuie-glaces sont en position verticale.

### Dépose des balais d'essuie-glaces

- ▶ Rabattre le bras d'essuie-glace loin du pare-brise jusqu'au dé clic.
- ▶ Placer le balai d'essuie-glace à angles droits par rapport au bras d'essuie-glace.



- ▶ Retirer le balai d'essuie-glace de la tige de fixation sur le bras d'essuie-glace, en direction de la flèche.

### Installation des balais d'essuie-glaces

- ▶ Insérer le balai d'essuie-glace sur la tige de fixation du bras d'essuie-glace, en direction opposée à la flèche.  
S'assurer que le balai d'essuie-glace glisse complètement sur la tige de fixation du bras d'essuie-glace.
- ▶ Tourner le balai d'essuie-glace en position parallèle au bras d'essuie-glace.
- ▶ Rabattre le bras d'essuie-glace sur le pare-brise.

### Problèmes relatifs aux essuie-glaces

#### Les essuie-glaces de pare-brise sont obstrués

Des feuilles ou la neige, par exemple, nuisent au mouvement des essuie-glaces. Le moteur de l'essuie-glace a été désactivé.

- ▶ Par mesure de sécurité, retirer la clé SmartKey du commutateur de démarrage.
- ou
- ▶ Arrêter le moteur avec le bouton marche/arrêt et ouvrir la porte du conducteur.
- ▶ Éliminer la cause de l'obstruction.
- ▶ Remettre les essuie-glace en fonction.

#### Les essuie-glaces de pare-brise ne fonctionnent plus

Le moteur des essuie-glaces est défectueux.

- ▶ Choisir une autre vitesse d'essuie-glaces sur le combiné interrupteur.
- ▶ Faire vérifier les essuie-glaces de pare-brise dans un atelier spécialisé.

#### Les jets de pulvérisation sont mal orientés

Le liquide des essuie-glaces de pare-brise projeté par les jets n'atteint plus le centre du pare-brise. Les jets de pulvérisation sont mal orientés.

- ▶ Faire vérifier les jets de pulvérisation dans un atelier spécialisé.

Informations utiles .....	318
Vue d'ensemble des systèmes de climatisation .....	318
Commande des systèmes de climatisation .....	320
Réglage des buses de ventilation ....	327



## Informations utiles

- i** Ce Guide du conducteur décrit tous les dispositifs, de série ou optionnels, offerts pour le véhicule au moment de la publication du Guide. Des différences sont possibles entre les pays. À noter qu'il est possible que votre véhicule ne soit pas équipé de toutes les caractéristiques décrites dans le présent guide. Ceci s'applique également aux systèmes et fonctions portant sur la sécurité du véhicule.
- i** Veuillez lire l'information sur les ateliers spécialisés (▷ page 34).

## Vue d'ensemble des systèmes de climatisation

## Consignes de sécurité importantes

**⚠ ATTENTION**

Des conditions sévères (forte pollution de l'air) peuvent exiger le remplacement du filtre avant la période prévue. Un filtre sale réduira le volume d'air dans l'habitacle et les vitres pourraient s'embruer, gêner la visibilité et risquer ainsi de compromettre la sécurité du conducteur et des autres. Faire remplacer un filtre bouché dès que possible par un Concessionnaire Mercedes-Benz agréé.

**⚠ ATTENTION**

Pour le chauffage et la ventilation, veuillez respecter les réglages recommandés qui sont décrits dans les pages suivantes. Sinon, de la buée pourrait couvrir les vitres, réduisant ainsi la visibilité, et vous ou d'autres personnes pouvez être exposés à un danger.

Le climatiseur à régulation automatique contrôle la température et l'humidité de l'habitacle et filtre les substances indésirables de l'air.

Le climatiseur à régulation automatique est en état de fonctionnement uniquement lors-

que le moteur est en marche<sup>16</sup>. Un fonctionnement optimal est obtenu seulement lorsque les vitres latérales et le toit vitré coulissant/toit panoramique avec panneau coulissant/dépliant électrique sont fermés.

Il est également possible de régler les fonctions du climatiseur à régulation automatique par le biais de COMAND (▷ page 292).

- i** Ventiler le véhicule pendant une brève période par temps chaud, par exemple en utilisant la fonction d'ouverture pratique (▷ page 103). Ceci accélérera le processus de refroidissement et la température désirée de l'habitacle sera atteinte plus rapidement.
- i** Le filtre intégré peut filtrer la plupart des particules de poussière et filtrer complètement le pollen. Un filtre sale réduit la quantité d'air fourni à l'habitacle. Pour cette raison, toujours observer l'intervalle de remplacement du filtre, spécifié dans le Carnet d'entretien. Puisqu'il dépend des conditions environnementales, par exemple forte pollution de l'air, l'intervalle peut être plus court que celui spécifié dans le Carnet d'entretien.
- i** Il se peut que la soufflante s'active automatiquement 40 minutes après le retrait de la clé SmartKey. Le véhicule est alors aéré pendant 30 minutes pour sécher le système de climatisation.

<sup>16</sup> La fonction de chaleur résiduelle est activée ou désactivée seulement si le contact est coupé

## Unité de commande du climatiseur automatique

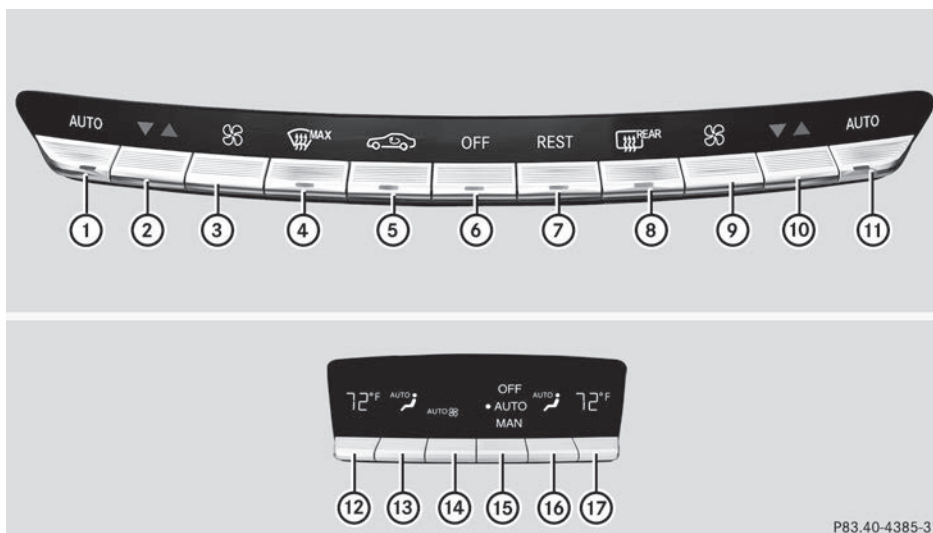

P83.40-4385-31

## Unité de commande avant

- ① Régulation automatique de la climatisation, côté gauche (▷ page 321)
- ② Réglage de la température, côté gauche (▷ page 322)
- ③ Réglage du débit d'air, côté gauche (▷ page 324)
- ④ Dégivrage du pare-brise (▷ page 324)
- ⑤ Mise en marche et arrêt du recyclage d'air (▷ page 326)
- ⑥ Mise en marche et arrêt de la climatisation (▷ page 320)
- ⑦ Mise en marche et arrêt du système d'utilisation de la chaleur résiduelle (▷ page 326)
- ⑧ Mise en marche et arrêt du chauffage de la lunette arrière (▷ page 325)
- ⑨ Réglage du débit d'air, côté droit (▷ page 324)
- ⑩ Réglage de la température, côté droit (▷ page 322)
- ⑪ Régulation automatique de la climatisation, côté droit (▷ page 321)

## Unité de commande arrière

- ⑫ Réglage de la température, côté gauche (▷ page 322)
- ⑬ Réglage de la répartition d'air, côté gauche (▷ page 323)
- ⑭ Réglage du débit d'air (▷ page 324)
- ⑮ **OFF** Arrêt de la climatisation à l'arrière (▷ page 320)  
**AUTO** Régulation automatique de la climatisation à l'arrière (▷ page 321)  
**MAN** Régulation manuelle de la climatisation à l'arrière (▷ page 321)
- ⑯ Réglage de la répartition d'air, côté droit (▷ page 323)
- ⑰ Réglage de la température, côté droit (▷ page 322)

### Remarques relatives à l'utilisation du climatiseur automatique

Vous trouverez ci-après quelques remarques et recommandations pour utiliser le climatiseur automatique de manière optimale.

- Mettez la climatisation en marche à l'aide de la touche **AUTO**. Le voyant incorporé à la touche **AUTO** s'allume.
- Réglez la température sur 72 °F (22 °C).
- N'utilisez la fonction de dégivrage que pour une courte durée, jusqu'à ce que le pare-brise soit dégagé.
- N'utilisez la fonction de recyclage d'air que pour une courte durée, par exemple en cas de mauvaises odeurs extérieures ou dans les tunnels. Sinon, les vitres pourraient se couvrir de buée étant donné qu'il n'y a pas d'apport d'air frais en mode de recyclage d'air.
- Utilisez la fonction d'utilisation de la chaleur résiduelle pour réchauffer ou ventiler l'habitacle lorsque le contact est coupé. Vous ne pouvez activer ou désactiver la fonction d'utilisation de la chaleur résiduelle que lorsque le contact est coupé.

### Commande des systèmes de climatisation

#### Mise en marche et arrêt de la climatisation

#### Renseignements importants

##### ATTENTION



Lorsque le système de climatisation est désactivé, l'apport et la circulation d'air extérieur sont également désactivés. Choisir ce réglage pendant une courte période uniquement. Autrement, les vitres peuvent s'embuer et gêner la visibilité, risquant ainsi de compromettre votre sécurité et celles des autres.

- ❗ Activer la climatisation surtout à l'aide du commutateur à bascule **AUTO** (▷ page 321).

#### Activation/désactivation de la climatisation avant à l'aide du panneau de commande avant

- ▶ Tourner la clé SmartKey à la position **2** du commutateur de démarrage.
- ▶ **Pour désactiver:** appuyer sur le commutateur à bascule **OFF** vers le haut ou le bas. Le témoin dans le commutateur à bascule s'éteint. Les réglages précédemment sélectionnés redeviennent actifs.
- ▶ **Pour désactiver:** appuyer sur le commutateur à bascule **OFF** vers le haut ou le bas. Le témoin sur le commutateur à bascule s'allume.

#### Activation/désactivation de la climatisation arrière à l'aide du panneau de commande avant

- ▶ Tourner la clé SmartKey à la position **2** du commutateur de démarrage.
- ▶ Activer la fonction du compartiment arrière  via COMAND (▷ page 295). La climatisation arrière peut être contrôlée par le panneau de commande avant à l'aide de la fonction du compartiment arrière .
- ▶ **Pour désactiver:** appuyer sur le commutateur à bascule **OFF** vers le haut ou le bas. Le témoin dans le commutateur à bascule s'éteint. Les réglages précédemment sélectionnés redeviennent actifs.
- ▶ **Pour désactiver:** appuyer sur le commutateur à bascule **OFF** vers le haut ou le bas. Le témoin sur le commutateur à bascule s'allume.

### Activation/désactivation de la climatisation arrière à l'aide du panneau de commande arrière

- ▶ Tourner la clé SmartKey à la position **2** du commutateur de démarrage.
- ▶ **Pour activer:** appuyer sur le commutateur à bascule (15) (▷ page 319) vers le haut ou vers le bas et sélectionner **AUTO**.

ou

- ▶ Appuyer sur le commutateur à bascule (15) (▷ page 319) vers le haut ou vers le bas et sélectionner **MAN**.
- ▶ **Pour désactiver:** appuyer sur le commutateur à bascule (15) (▷ page 319) vers le haut ou vers le bas et sélectionner **AUTO**.

### Mise en marche et arrêt du refroidissement avec déshumidification de l'air

#### Renseignements importants

Le refroidissement avec déshumidification de l'air n'est disponible que lorsque le moteur tourne. L'air à l'intérieur du véhicule est refroidi et déshumidifié en fonction de la température sélectionnée.

#### ATTENTION

Lorsque vous désactivez la fonction de refroidissement, l'air intérieur du véhicule n'est plus refroidi par temps chaud. Les vitres pourraient alors se couvrir plus rapidement de buée. Des vitres couvertes de buée risquent de réduire la visibilité et ainsi de vous mettre en danger ou de mettre en danger d'autres personnes.

La condensation peut s'égoutter sous le véhicule lorsque la climatisation est en mode de refroidissement. Ceci est normal et ne constitue pas un signe d'anomalie

Activer ou désactiver le refroidissement avec la déshumidification de l'air via COMAND (▷ page 294).

- i** Le refroidissement avec déshumidification de l'air a recours au frigorigène R134a. Ce liquide de refroidissement ne contient aucun chlorofluorocarbène, et ne présente donc aucun danger pour la couche d'ozone.

### Problèmes de refroidissement avec fonction de déshumidification d'air

S'il n'est plus possible d'activer le refroidissement avec fonction de déshumidification d'air via COMAND, le refroidissement avec fonction de déshumidification d'air est désactivé en raison d'une anomalie.

- ▶ Consulter un atelier spécialisé qualifié.

### Régulation automatique de la climatisation

#### ATTENTION

Lorsque vous désactivez la fonction de refroidissement, l'air intérieur du véhicule n'est plus refroidi par temps chaud. Les vitres pourraient alors se couvrir plus rapidement de buée. Des vitres couvertes de buée risquent de réduire la visibilité et ainsi de vous mettre en danger ou de mettre en danger d'autres personnes.

En mode automatique, la température réglée est automatiquement maintenue à un niveau constant. Le système règle automatiquement la température de la circulation d'air, du débit d'air et de la distribution d'air.

Le mode automatique fonctionne de façon optimale lorsque le refroidissement et la déshumidification sont aussi activés. Au besoin, le refroidissement avec la déshumidification d'air peut être désactivé.



### Contrôle de la climatisation avant à l'aide du panneau de commande avant

- ▶ Tourner la clé SmartKey en position **2** du commutateur de démarrage.
- ▶ Régler la température désirée .
- ▶ **Pour activer:** appuyer sur le commutateur à bascule **AUTO** vers le haut ou le bas. Le témoin sur le commutateur à bascule **AUTO** s'allume.
- ▶ **Pour désactiver:** appuyer sur le commutateur à bascule  vers le haut ou le bas. Le témoin dans le commutateur à bascule **AUTO** s'éteint.

or

- ▶ Régler la distribution d'air à l'aide de COMAND (▷ page 292). Le témoin dans le commutateur à bascule **AUTO** s'éteint.

### Contrôle de la climatisation automatique arrière à l'aide du panneau de commande avant



- ▶ Tourner la clé SmartKey en position **2** du commutateur de démarrage.
- ▶ Activer la fonction du compartiment arrière  via COMAND (▷ page 295). La climatisation arrière peut être contrôlée par le panneau de commande avant à l'aide de la fonction du compartiment arrière .
- ▶ Régler la température désirée .
- ▶ **Pour activer:** appuyer sur le commutateur à bascule **AUTO** vers le haut ou le bas. Le témoin sur le commutateur à bascule **AUTO** s'allume.
- ▶ **Pour désactiver:** appuyer sur le commutateur à bascule  vers le haut ou le bas. Le témoin dans le commutateur à bascule **AUTO** s'éteint.

or

- ▶ Régler la distribution d'air à l'aide de COMAND (▷ page 292). Le témoin dans le commutateur à bascule **AUTO** s'éteint.

- i** Pour revenir à l'affichage standard, activer la fonction de climatisation avant via COMAND (▷ page 295).
- i** L'affichage arrière commute automatiquement à l'affichage standard après cinq secondes.

### Contrôle de la climatisation automatique arrière à l'aide du panneau de commande arrière

- ▶ Tourner la clé SmartKey en position **2** du commutateur de démarrage.
- ▶ Régler la température désirée.
- ▶ **Pour activer:** appuyer sur le commutateur à bascule  vers le haut ou vers le bas et sélectionner **AUTO** (▷ page 319).
- ▶ **Pour désactiver:** appuyer sur le commutateur à bascule  vers le haut ou vers le bas et sélectionner **MAN** ou **OFF** (▷ page 319).

### Réglage de la température

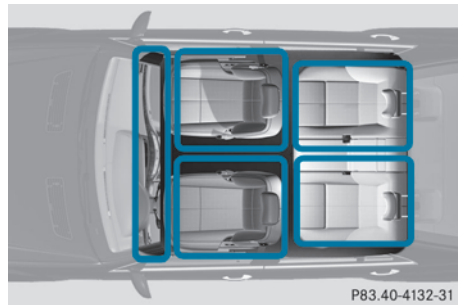

P83.40-4132-31

Zones climatiques du système de climatisation

Il est possible de sélectionner différents réglages de température pour les côtés conducteur et passager avant, de même que pour les côtés gauche et droit de l'habitacle arrière et pour les dégagements pieds.

### Réglage de la température dans l'habitacle avant à l'aide du panneau de commande avant

- ▶ Tourner la clé SmartKey à la position **2** dans le commutateur de démarrage.
- ▶ **Pour augmenter/réduire:** appuyer sur le commutateur à bascule  vers le haut ou vers le bas.

Ne changer que progressivement le réglage de la température. Commencer à 22 °C (72 °F).

- i** Il est également possible d'utiliser COMAND pour régler la température (▷ page 292).

### Réglage de la température dans l'habitacle arrière à l'aide du panneau de commande avant

- ▶ Tourner la clé SmartKey à la position **2** dans le commutateur de démarrage.
- ▶ Activer la fonction «arrière  » par le biais de COMAND (▷ page 295).



La climatisation arrière peut être contrôlée par le biais du panneau de commande avant à l'aide de la fonction «arrière  ».

- ▶ **Pour augmenter/réduire:** appuyer sur le commutateur à bascule  vers le haut ou vers le bas.

Ne changer que progressivement le réglage de la température. Commencer à 22 °C (72 °F).

- i** Pour revenir à l'affichage standard, activer la fonction de climatisation avant par le biais de COMAND (▷ page 295).
- i** L'affichage arrière commute automatiquement à l'affichage standard après cinq secondes.

### Réglage de la température dans l'habitacle arrière à l'aide du panneau de commande arrière

- ▶ Tourner la clé SmartKey à la position **2** dans le commutateur de démarrage.
- ▶ **Pour augmenter/réduire:** appuyer sur le commutateur à bascule  ou  vers le haut ou vers le bas (▷ page 319).

Ne changer que progressivement le réglage de la température. Commencer à 22 °C (72 °F).

### Réglage de la température dans les dégagements pieds

La température dans le dégagement pieds peut être réglée par le biais de COMAND (▷ page 295).

### Réglage de la répartition d'air

#### Réglages de la distribution d'air

La distribution d'air pour les côtés conducteur et passager avant peut être réglée individuellement.

-  Dirige l'air vers les bouches d'air du dégivreur
-  Dirige l'air vers les bouches d'air centrales et latérales
-  Dirige l'air vers les bouches d'air des dégagements pieds
-  Dirige l'air vers les bouches d'air centrales, latérales et des dégagements pieds
-  Dirige l'air vers les bouches d'air du dégivreur et des dégagements pieds
-  Dirige l'air vers les bouches d'air centrales, latérales, du dégivreur et des dégagements pieds
-  Dirige l'air vers les bouches d'air centrales, latérales et du dégivreur
-  Règle la distribution de l'air au mode automatique

### Réglage de la distribution d'air dans l'habitacle avant/arrière à l'aide de COMAND

La distribution d'air peut être réglée en utilisant COMAND (▷ page 292).

### Réglage de la distribution d'air dans l'habitacle arrière à l'aide du panneau de commande arrière

- ▶ Tourner la clé SmartKey à la position **2** dans le commutateur de démarrage.
- ▶ Appuyer sur le commutateur à bascule (13) ou (16) à plusieurs reprises vers le haut ou vers le bas (▷ page 319) jusqu'à ce que le symbole désiré paraisse dans l'affichage.

### Réglage du débit d'air

#### Réglage du débit d'air de l'espace avant à l'aide du panneau de commandes avant

Il est possible de sélectionner différents réglages de débit d'air pour les côtés conducteur et passager avant, de même que pour l'arrière.

Il est aussi possible d'utiliser COMAND pour régler le débit d'air (▷ page 293).

- ▶ Tourner la clé SmartKey à la position **2** du commutateur de démarrage.
- ▶ **Pour augmenter/diminuer:** appuyer sur le commutateur à bascule (15) vers le haut ou le bas.

#### Réglage du débit d'air de l'espace arrière à l'aide du panneau de commandes avant

- ▶ Tourner la clé SmartKey à la position **2** du commutateur de démarrage.
- ▶ Activer la fonction du compartiment arrière (17) via COMAND (▷ page 295).  
La climatisation arrière peut être contrôlée par le panneau de commande avant à l'aide

de la fonction du compartiment arrière



- ▶ **Pour augmenter/diminuer:** appuyer sur le commutateur à bascule (14) vers le haut ou le bas.

### Réglage du débit d'air de l'espace arrière à l'aide du panneau de commandes arrière

- ▶ Tourner la clé SmartKey à la position **2** du commutateur de démarrage.
- ▶ **Pour augmenter/diminuer:** appuyer sur le commutateur à bascule (14) vers le haut ou vers le bas (▷ page 319).

### Dégivrage du pare-brise

Cette fonction peut être utilisée pour dégivrer le pare-brise ou pour dégivrer l'intérieur du pare-brise et les vitres latérales.

- i** La fonction de dégivrage ne devrait être sélectionnée que jusqu'à ce que le pare-brise soit de nouveau clair.
- ▶ Tourner la clé SmartKey à la position **2** dans le commutateur de démarrage.
- ▶ **Pour activer:** appuyer sur le commutateur à bascule (15) vers le haut ou vers le bas. Le témoin sur le commutateur à bascule (15) s'allume.

Le système de climatisation commute automatiquement aux fonctions suivantes:

- refroidissement avec déshumidification de l'air activé
- débit d'air élevé<sup>17</sup>
- température élevée<sup>17</sup>
- distribution d'air vers le pare-brise et les vitres latérales avant
- mode de recirculation d'air désactivé

<sup>17</sup> Selon la température extérieure.

- ▶ **Pour désactiver:** appuyer sur le commutateur à bascule  vers le haut ou vers le bas.

Le témoin dans le commutateur à bascule  s'éteint. Les réglages précédemment sélectionnés redeviennent actifs. La fonction de refroidissement avec déshumidification reste activée. Le mode de recirculation d'air reste désactivé.

ou

- ▶ Appuyer sur le commutateur à bascule  vers le haut ou vers le bas.

ou

- ▶ Appuyer sur le commutateur à bascule  vers le haut ou vers le bas.

### Refroidissement maximal MAX COOL

La fonction MAX COOL est disponible seulement sur les véhicules aux États-Unis.

MAX COOL fonctionne seulement lorsque le moteur tourne.

La fonction MAX COOL s'active automatiquement:

- lorsque le système de climatisation est réglé au mode automatique () sur les deux côtés
- lorsque la fonction de refroidissement additionnel est utilisée

L'affichage montre **MAX COOL**.

Ceci constitue la façon la plus rapide de refroidir l'habitacle du véhicule lorsque les vitres latérales et le toit ouvrant coulissant sont fermés.

### Désembuage des vitres

#### Vitres embuées de l'intérieur

- ▶ Activer la fonction avec déshumidification de l'air via COMAND (▷ page 294).
- ▶ Activer le mode automatique .
- ▶ Si les vitres continuent de s'embuer, activer la fonction de dégivrage (▷ page 324).

- ❗ Sélectionner ce réglage seulement jusqu'à ce que la visibilité soit bonne à travers le pare-brise.

#### Vitres embuées de l'extérieur

- ▶ Mettre les essuies-glaces en fonction.
- ▶ Activer le climatiseur à régulation automatique.
- ❗ Sélectionner ce réglage seulement jusqu'au désembuage du pare-brise.

### Chauffage de la lunette arrière



#### Activation/désactivation

##### ATTENTION

Avant de prendre la route, assurez-vous que la lunette arrière est débarrassée de la neige ou de la glace. En raison du manque de visibilité, vous risquez de vous exposer à un danger ou de mettre en danger d'autres personnes.

Le dégivreur de lunette arrière demande beaucoup de courant électrique. Il devrait donc être désactivé dès que la vitre est claire. Autrement, le dégivreur de lunette arrière se désactive automatiquement après quelques minutes.

Si la tension de la batterie est trop basse, le dégivreur de lunette arrière peut se désactiver.

- ▶ Tourner la clé SmartKey à la position **2** dans le commutateur de démarrage.
- ▶ Appuyer sur le commutateur à bascule  vers le haut ou vers le bas. Le témoin dans le commutateur à bascule  s'allume ou s'éteint.

#### Problèmes avec le dégivreur de lunette arrière

Le dégivreur de lunette arrière s'est désactivé prématurément ou ne peut être activé.









- ▶ Désactiver tous les accessoires électriques qui ne sont pas requis, par exemple les lampes de lecture ou l'éclairage intérieur. Lorsque la batterie est suffisamment chargée, le dégivreur de lunette arrière est réactivé automatiquement.

### Mise en marche et arrêt du recyclage d'air

Le débit d'air frais peut être désactivé si des odeurs nauséabondes entrent de l'extérieur. L'air déjà à l'intérieur du véhicule sera alors recirculé.

#### ATTENTION





Des vitres couvertes de buée réduisent la visibilité et vous mettent ainsi en danger ou mettent en danger d'autres personnes. Si les vitres commencent à se couvrir de buée, l'arrêt immédiat du recyclage d'air devrait éliminer la buée. Si les vitres restent couvertes de buée, assurez-vous que le climatiseur est mis en marche ou appuyez sur la touche .

- ▶ Tourner la clé SmartKey à la position **2** dans le commutateur de démarrage.
- ▶ **Pour activer:** appuyer sur le commutateur à bascule  vers le haut ou vers le bas. Le témoin sur le commutateur à bascule  s'allume.
- i** Le mode de recirculation d'air est activé automatiquement lorsque la température extérieure est élevée. Lorsque le mode de recirculation d'air est activé automatiquement, le témoin dans le commutateur à bascule  n'est pas allumé. De l'air extérieur est ajouté après environ 30 minutes.
- ▶ **Pour désactiver:** appuyer sur le commutateur à bascule  vers le haut ou vers le bas. Le témoin dans le commutateur à bascule  s'éteint.

- i** Le mode de recirculation d'air se désactive automatiquement:
    - après environ cinq minutes si la température extérieure est inférieure à environ 5 °C (41 °F)
    - après environ cinq minutes si le refroidissement avec déshumidification est désactivé
    - après environ 30 minutes si la température extérieure est supérieure à environ 5 °C (41 °F)

### Mise en marche et arrêt du système d'utilisation de la chaleur résiduelle

Il est possible de faire usage de la chaleur résiduelle du moteur pour continuer de chauffer un véhicule immobilisé jusqu'à 30 minutes après l'arrêt du moteur. Le temps de chauffage dépend de la température qui a été réglée.

- i** La soufflante fonctionne à basse vitesse peu importe le réglage du débit d'air.
  - i** Si la fonction de chaleur résiduelle est activée à haute température, seulement la ventilation sera activée. La soufflante fonctionne à vitesse moyenne.
- ▶ Tourner la clé SmartKey à la position **0** dans le commutateur de démarrage ou la retirer.
- ▶ **Pour activer:** appuyer sur le commutateur à bascule  vers le haut ou vers le bas. Le témoin sur le commutateur à bascule  s'allume.
- ▶ **Pour désactiver:** appuyer sur le commutateur à bascule  vers le haut ou vers le bas. Le témoin dans le commutateur à bascule  s'éteint.
- i** La chaleur résiduelle est désactivée automatiquement:
    - après environ 30 minutes
    - lorsque le contact est établi

- si la tension de la batterie chute
- si la température du liquide de refroidissement est trop basse

## Réglage des buses de ventilation

### Consignes de sécurité importantes

#### ATTENTION

L'air qui sort des buses de ventilation lorsque le système de climatisation fonctionne peut être très chaud ou très froid (en fonction de la température réglée). A proximité immédiate des buses, vous risquez des brûlures ou des engelures si vous ne vous protégez pas. Maintenez toujours une distance suffisante entre les parties du corps non protégées et les buses de ventilation. A l'aide de la fonction de réglage de la répartition d'air, dirigez, si nécessaire, l'air vers d'autres buses de ventilation de l'habitacle qui ne se trouvent pas à proximité de parties du corps non protégées.

Afin de permettre l'entrée d'air frais directement par les bouches d'air vers l'intérieur du véhicule, veuillez respecter les remarques suivantes :

- s'assurer que la grille d'admission d'air sur le capot n'est pas obstruée, par de la glace, de la neige ou des feuilles, par exemple.
  - ne jamais recouvrir les grilles d'admission ou d'aération à l'intérieur du véhicule.
- i** Pour une ventilation sans courant d'air, déplacer les glissières des bouches d'air à la position centrale.

### Réglage des buses centrales

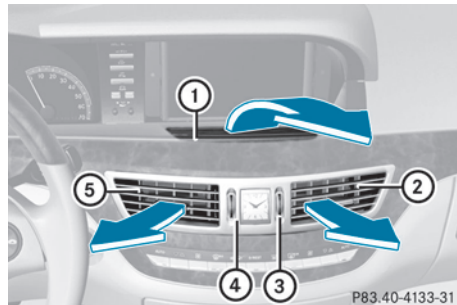

- ① Bouche d'air centrale, fixe
- ② Bouche d'air centrale, droite
- ③ Molette d'air centrale, droite
- ④ Molette d'air centrale, gauche
- ⑤ Bouche d'air centrale, gauche

► **Pour ouvrir/fermer:** tourner les molettes ③ et ④ vers le haut ou vers le bas.

### Réglage des buses latérales

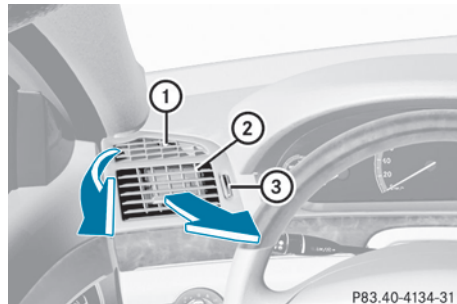

► **Pour ouvrir/fermer:** tourner la molette ③ vers le haut ou vers le bas.

- i** La bouche de dégivrage de la vitre latérale ① n'est jamais complètement fermée, même lorsque la bouche d'air latérale ② est fermée.

### Réglage de la buse de ventilation dans la boîte à gants

La boîte à gants peut être ventilée, par exemple pour en refroidir le contenu, lorsque le climatiseur à régulation automatique est activé. Le niveau de courant d'air dépend des réglages du débit d'air et de la distribution d'air.

❗ Fermez la buse de ventilation lorsque vous chauffez le véhicule.

Ouvrez la buse de ventilation et activez la fonction de refroidissement avec déshumidification de l'air lorsque la température extérieure est élevée. Sinon, les produits ou les objets sensibles à la chaleur qui se trouvent dans la boîte à gants pourraient être endommagés.

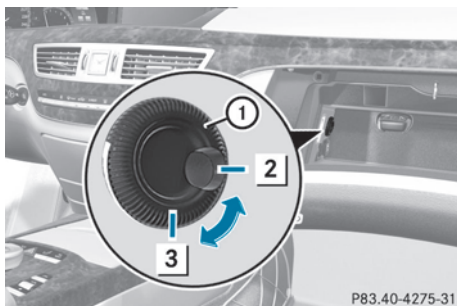

- **Pour ouvrir:** tourner la molette ① dans le sens contraire aux aiguilles d'une montre, de la position ③ à la position ②.
- **Pour fermer:** tourner la molette ① dans le sens des aiguilles d'une montre, de la position ② à la position ③.

### Réglage des buses arrière

#### Réglage des bouches d'air centrales dans l'habitacle arrière

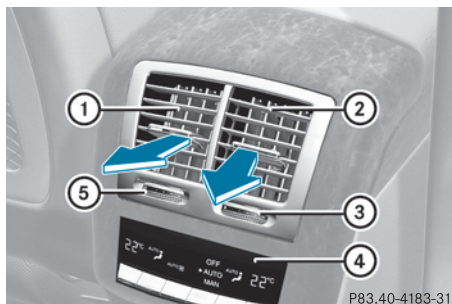

- ① Bouche d'air de l'habitacle arrière, gauche
- ② Bouche d'air de l'habitacle arrière, droite
- ③ Molette de la bouche d'air de l'habitacle arrière, droite
- ④ Panneau de commande arrière du climatiseur à régulation automatique
- ⑤ Molette de la bouche d'air de l'habitacle arrière, gauche

► **Pour ouvrir/fermer:** tourner la molette ③ ou ⑤ à droite ou à gauche.

❗ Véhicules sans système de climatisation arrière: fermer les bouches d'air arrière lorsque le mode de chauffage est activé, puisque l'air chaud ne circule pas dans les bouches d'air arrière lorsque le réglage de chauffage est en mode de base.

### Réglage des bouches d'air du montant B

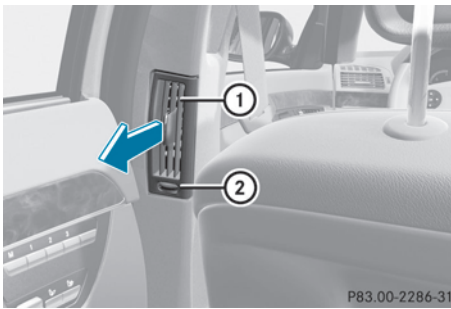

- ① Bouche d'air du montant B
- ② Molette de la bouche d'air du montant B

► **Pour ouvrir/fermer:** tourner la molette ② à droite ou à gauche.



Informations utiles .....	332
Consignes de rodage .....	332
Conduite .....	332
Boîte de vitesses automatique .....	340
Ravitaillement en carburant .....	349
Stationnement .....	356
Recommandations pour la conduite	358
Systèmes d'aide à la conduite .....	364

### Informations utiles

- i** Ce Guide du conducteur décrit tous les dispositifs, de série ou optionnels, offerts pour le véhicule au moment de la publication du Guide. Des différences sont possibles entre les pays. À noter qu'il est possible que votre véhicule ne soit pas équipé de toutes les caractéristiques décrites dans le présent guide. Ceci s'applique également aux systèmes et fonctions portant sur la sécurité du véhicule.
- i** Veuillez lire l'information sur les ateliers spécialisés (▷ page 34).

### Consignes de rodage

#### Les premiers 1,500 km (1,000 mi)

Plus l'utilisateur prendra soin du moteur lorsqu'il est neuf, plus il sera satisfait de ses performances dans le futur.

- Il est donc recommandé de conduire le véhicule à des vitesses du moteur et du véhicule variées pendant les premiers 1,000 kilomètres (1,500 mi).
- Éviter les lourdes charges, par exemple en conduisant à pleins gaz, pendant cette période.
- Changer le rapport au bon moment, avant que l'aiguille du tachymètre s'approche des  $\frac{2}{3}$  de la bande rouge du tachymètre.
- Ne pas rétrograder manuellement pour freiner le véhicule.
- Si possible, ne pas appuyer sur la pédale d'accélération au-delà du point de résistance (rétrogradation forcée).
- Sélectionner uniquement les plages de rapport **3**, **2** ou **1** en conduisant lentement, par exemple en terrain montagneux.
- Si possible, pour les premiers 1,500 km (1,000 mi), conduire dans le programme de conduite **E** (dans les véhicules AMG dans le programme de conduite **C**).

Après 1,500 km (1,000 milles), la vitesse du moteur peut être augmentée graduellement et le véhicule amené jusqu'à la pleine vitesse. Remarques additionnelles pour le rodage des véhicules AMG:

- ne pas conduire plus rapidement que 140 km/h (85 mi/h) pour les premiers 1,500 km (1,000 mi).
- seulement permettre brièvement au moteur d'atteindre une vitesse de moteur maximale de 4,500 tr/mi.
- changer de vitesse au moment opportun.

**i** Ces remarques de rodage devraient également être observées en roulant si le moteur ou des parties du groupe propulseur du véhicule ont été remplacées.

**i** Toujours observer les limites de vitesse respectives.

### Conduite

#### Consignes de sécurité importantes

##### ATTENTION

Veillez à ce qu'aucun objet n'entrave la course des pédales. Ne posez aucun objet sur le plancher côté conducteur. Veillez à ce que les tapis de sol ou moquettes côté conducteur n'entravent pas la course des pédales.

Sinon, les objets ou les tapis de sol peuvent se coincer sous les pédales en cas de freinage brusque ou de manœuvres soudaines. Vous ne pourriez alors plus freiner ni accélérer comme prévu. Vous pourriez provoquer un accident et vous blesser ou blesser d'autres personnes.

##### ATTENTION

Sur chaussée glissante, ne descendez pas les rapports pour freiner le véhicule. Sinon, les roues motrices pourraient perdre leur adhérence et le véhicule risquerait de déraiper. Le système antiblocage de roues (ABS) ne peut pas empêcher cette perte de contrôle.

**⚠ ATTENTION**

Il est dangereux de quitter la position de stationnement **P** ou le point mort **N** lorsque le moteur tourne à un régime supérieur au régime de ralenti. Si vous n'appuyez pas fermement sur la pédale de frein, le véhicule pourrait se déplacer rapidement vers l'avant ou vers l'arrière. Vous pourriez perdre le contrôle du véhicule et provoquer une collision. Ne mettez la boîte de vitesses automatique en position de marche que si vous appuyez fermement sur la pédale de frein.

**⚠ ATTENTION**

Véhicules HYBRIDES: Il est essentiel de lire les instructions supplémentaires de fonctionnement HYBRIDE incluses dans la pochette d'information de votre véhicule. Autrement, le conducteur pourrait ne pas être informé de tous les renseignements et avertissements concernant le fonctionnement du véhicule.

**!** Faites chauffer le moteur rapidement et sollicitez sa pleine puissance uniquement lorsqu'il a atteint sa température de service.

Mettez la boîte de vitesses automatique sur la position de marche correspondante uniquement lorsque le véhicule est à l'arrêt.

Si vous démarrez le véhicule sur une route glissante, évitez de faire patiner les roues motrices. Vous risquez sinon d'endommager la chaîne cinématique.

**!** S 63 AMG: à des températures d'huile à moteur inférieures à 68 °F (+20 °C), la vitesse maximale du moteur est restreinte afin de protéger le moteur. Pour protéger le moteur et maintenir un doux fonctionnement du moteur, éviter de conduire à plein gaz lorsque le moteur est froid.

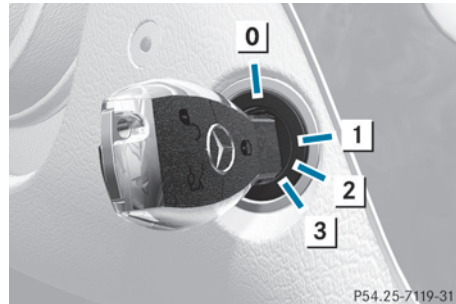
**Positions de la clé****Clé**

- 0** Pour retirer la clé SmartKey
- 1** Alimenter certains accessoires électriques, comme les essuie-glaces
- 2** Allumage (alimentation électrique pour tous les accessoires électriques) et position de conduite
- 3** Pour démarrer le moteur

**i** Si la clé SmartKey n'est pas celle du véhicule, elle peut quand même être tournée dans le commutateur de démarrage. Le contact n'est pas établi. Le moteur ne peut démarrer.

**KEYLESS-GO****Information générale**

Les véhicules équipés de la fonction KEYLESS-GO sont livrés avec une clé SmartKey comprenant une fonction KEYLESS-GO intégrée et un bouton marche/arrêt détachable.

Le bouton marche/arrêt doit être inséré dans le commutateur de démarrage et la clé SmartKey doit être dans le véhicule.

Appuyer sur le bouton marche/arrêt plusieurs fois de suite correspond aux différentes positions de la clé SmartKey dans le commutateur de démarrage. Ceci est seulement le cas si la pédale de freinage n'est pas enfoncée.



Si la pédale de freinage est enfoncée et que le bouton marche/arrêt est enfoncé, le moteur démarre immédiatement.

Le bouton marche/arrêt peut être retiré du commutateur de démarrage. Alors la clé SmartKey peut être insérée dans le commutateur de démarrage.

- i** En quittant le véhicule, il n'est pas nécessaire de retirer le bouton marche/arrêt du commutateur de démarrage. Cependant, toujours prendre la clé SmartKey avec soi en quittant le véhicule. Le véhicule peut être démarré avec le bouton marche/arrêt et l'équipement électrique peut fonctionner lorsque la clé SmartKey est dans le véhicule.

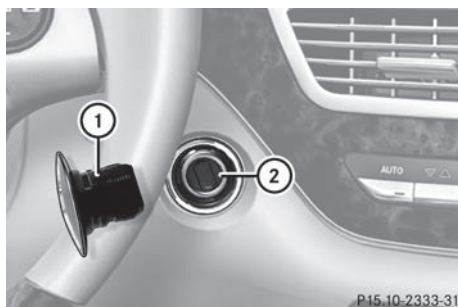

① Bouton marche/arrêt

② Commutateur de démarrage

- ▶ Insérer le bouton marche/arrêt ① dans le commutateur de démarrage ②.

- i** Lorsque le bouton marche/arrêt ① est inséré dans le commutateur de démarrage ②, le système nécessite un temps de détection d'environ deux secondes avant de pouvoir utiliser le bouton marche/arrêt ①.

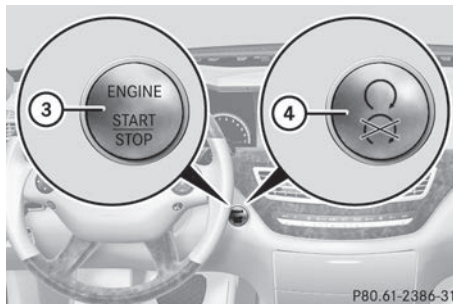

Bouton marche/arrêt

③ É.-U. uniquement

④ Canada uniquement

- ▶ Position 0: si le bouton marche/arrêt ① n'a pas encore été enfoncé, ceci correspond à la clé SmartKey enlevée du commutateur de démarrage.

- ▶ Position 1: appuyer sur le bouton marche/arrêt ①.

Les essuie-glaces de pare-brise peuvent maintenant être activés par exemple.

- i** Si la porte du conducteur est ouverte dans cette position, l'alimentation électrique est désactivée.

- ▶ Position 2: (allumage) appuyer deux fois sur le bouton marche/arrêt ①.

- i** Si le bouton marche/arrêt est enfoncé ① une fois lorsque dans cette position et que la porte du conducteur est ouverte, l'alimentation électrique est de nouveau désactivée.

Dès que l'allumage est en fonction, tous les témoins dans le combiné d'instruments s'allument. Si un témoin ne s'éteint pas après le démarrage du moteur ou s'allume pendant que le véhicule est en marche, voir (> page 470).

## Démarrage du moteur

### Consignes de sécurité importantes

#### ATTENTION

L'inhalation des gaz d'échappement est dangereuse pour la santé. Tous les gaz d'échappement contiennent du monoxyde de carbone (CO). L'inhalation de monoxyde de carbone peut entraîner une perte de connaissance, voire la mort.

Ne laissez jamais tourner le moteur dans un local fermé (un garage, par exemple) sans aération suffisante. Si vous pensez que des gaz d'échappement pénètrent dans l'habitacle pendant la marche, faites immédiatement rechercher et éliminer la cause du problème. Si vous devez rouler dans ces conditions, veillez à toujours ouvrir au moins une vitre complètement.

**!** N'appuyez pas sur la pédale d'accélérateur pendant le démarrage du moteur.

### Remarques générales



**i** **Véhicules équipés d'un moteur à essence** : lors d'un démarrage à froid, le moteur tourne à un régime relativement élevé afin que le catalyseur atteigne plus rapidement sa température de service. Le bruit du moteur peut alors changer.

### Boîte de vitesses automatique

- ▶ Mettez la boîte de vitesses sur **P**. L'indicateur de la boîte de vitesses sur le visuel multifonction indique **P**.
- i** Vous pouvez également démarrer le moteur lorsque la boîte de vitesses se trouve sur **N**.

### Processus de démarrage avec la clé

**i** Pour démarrer le moteur avec la clé au lieu de la fonction KEYLESS-GO, retirez la touche de démarrage et d'arrêt du contacteur d'allumage.

- ▶ **Démarrage du moteur à essence** : tournez la clé en position **3** (▷ page 333) dans le contacteur d'allumage, puis relâchez-la dès que le moteur tourne.
- ▶ **Démarrage du moteur diesel** : tournez la clé en position **2** (▷ page 333) dans le contacteur d'allumage. Le voyant de préchauffage  qui se trouve sur le combiné d'instruments s'allume.
- ▶ Lorsque le voyant de préchauffage  s'éteint, tournez la clé en position **3** (▷ page 333) dans le contacteur d'allumage, puis relâchez-la dès que le moteur tourne.

**i** Lorsque le moteur est chaud, vous pouvez le démarrer sans préchauffage.

### Processus de démarrage avec la fonction KEYLESS-GO

#### ATTENTION

Il est possible de démarrer le véhicule tant que la clé se trouve dans l'habitacle. Par conséquent, ne laissez jamais les enfants sans surveillance à l'intérieur du véhicule afin d'éviter qu'ils ne démarrent involontairement le moteur.

Lorsque vous quittez le véhicule, prenez toujours la clé avec vous et verrouillez le véhicule. Ne laissez pas les enfants sans surveillance à l'intérieur du véhicule et ne les laissez pas accéder au véhicule déverrouillé. Si des enfants sans surveillance ont accès au véhicule, cela pourrait provoquer un accident et/ou entraîner des blessures graves.

**i** La touche de démarrage et d'arrêt vous permet de démarrer votre véhicule manuellement, sans insérer la clé dans le contacteur d'allumage. La clé doit se trouver à l'intérieur du véhicule et la touche de démarrage et d'arrêt dans le contacteur d'allumage. Le démarrage manuel du moteur est indépendant du démarrage automatique du moteur avec la fonction

ECO de démarrage et d'arrêt automatiques du moteur.

- ▶ Appuyez sur la pédale de frein et maintenez-la enfoncée.
  - ▶ **Démarrage du moteur à essence :** appuyez 1 fois sur la touche de démarrage et d'arrêt (▷ page 333). Le moteur démarre.
  - ▶ **Démarrage du moteur diesel :** appuyez 1 fois sur la touche de démarrage et d'arrêt (▷ page 333). Le moteur démarre une fois la phase de préchauffage terminée.
- i** Lorsque le moteur est chaud, le temps de préchauffage est raccourci.

- ▶ Relâcher la pédale de frein.
  - ▶ Enfoncer progressivement l'accélérateur. Le frein de stationnement électrique (▷ page 357) est automatiquement relâché.
- Le témoin rouge de frein **PARK** (É.-U. seulement) ou **(P)** (Canada seulement) s'éteint au combiné d'instruments.

**i** Lors du démarrage, le véhicule verrouille centralement toutes les portes. Les boutons de verrouillage s'enfoncent sur les portes.

Les portes peuvent être ouvertes de l'intérieur en tout temps.

La fonction de verrouillage automatique peut aussi être désactivée (▷ page 291).

**i** Après un démarrage à froid, le passage à un rapport supérieur survient à un régime moteur plus élevé. Ceci permet au convertisseur catalytique d'atteindre sa température de fonctionnement plus rapidement.

## Démarrage du véhicule

### Boîte de vitesses automatique

#### ATTENTION

Il est dangereux de quitter la position de stationnement **P** ou le point mort **N** lorsque le moteur tourne à un régime supérieur au régime de ralenti. Si vous n'appuyez pas fermement sur la pédale de frein, le véhicule pourrait se déplacer rapidement vers l'avant ou vers l'arrière. Vous pourriez perdre le contrôle du véhicule et provoquer une collision. Ne mettez la boîte de vitesses automatique en position de marche que si vous appuyez fermement sur la pédale de frein.

- i** Il n'est possible de faire passer la transmission de la position **P** à la position désirée que si la pédale de frein est enfoncée. C'est seulement alors que le frein de stationnement sera relâché. Si la pédale de frein n'est pas enfoncée, le levier **DIRECT SELECT** peut être déplacé, mais le frein de stationnement reste engagé.
- ▶ Enfoncer la pédale de frein et la maintenir enfoncée.
  - ▶ Faire passer la transmission à la position **D** ou **R**.

### Aide au démarrage en côte

L'assistance au démarrage en pente aide le conducteur à gravir une pente en marche avant ou en marche arrière. Il retient le véhicule pendant un court moment après que le pied du conducteur a été retiré de la pédale de frein. Ceci donne au conducteur assez de temps pour déplacer le pied de la pédale de frein à la pédale d'accélération et de l'enfoncer avant que le véhicule commence à rouler.

#### ATTENTION

Ne jamais quitter le véhicule lorsque la fonction d'assistance au démarrage en pente est activée. Après environ une seconde, l'assistance au démarrage en pente ne retiendra plus le véhicule, qui pourrait alors rouler vers l'arrière.

- ▶ Enlever le pied de la pédale de frein.
- ❗ Un fois le pied enlevé de sur la pédale de frein, le véhicule est retenu pendant environ une seconde.
- ▶ Démarrer.

L'assistance au démarrage en pente ne fonctionne pas si :

- le conducteur démarre sur un terrain plat ou dans une pente descendante.
- la transmission est en position **N**.
- le frein de stationnement électronique est serré.
- ESP® est défectueux.

### Fonction ECO de démarrage et d'arrêt automatiques du moteur

#### Remarques générales

❗ **Véhicules HYBRIDE:** La fonction marche/arrêt ECO ne peut pas être désactivée.

La fonction marche/arrêt ECO est seulement disponible pour le S 63 AMG.

La fonction marche/arrêt ECO est seulement disponible pour le programme de conduite **C**.

La fonction marche/arrêt ECO coupe le moteur automatiquement lorsque le véhicule cesse de se déplacer.

Le moteur repart automatiquement lorsque le conducteur désire démarrer à nouveau. La fonction marche/arrêt ECO aide ainsi le conducteur à réduire la consommation de carburant et la pollution causée par le véhicule.

La fonction marche/arrêt ECO est activée chaque fois que le moteur est mis en marche. Si toutes les conditions pour l'arrêt automatique du moteur sont remplies (> page 337), le symbole vert **ECO** est montré dans l'affichage multifonction et le message **Marche/arrêt actif** paraît. Si toutes les conditions ne sont pas remplies, le symbole **ECO** est montré en jaune et le message **Marche/arrêt inactif** paraît.

Si la fonction arrêt/départ ECO est désactivée (> page 338), le symbole **ECO** ne paraît pas.

#### ⚠ ATTENTION

Si le symbole ECO est affiché en vert sur le visuel multifonction alors que le moteur est arrêté, cela signifie que le moteur s'est arrêté automatiquement. Tous les systèmes du véhicule restent activés. Si vous ouvrez la porte du conducteur, détachez votre ceinture ou retirez le pied de la pédale de frein, le moteur redémarre automatiquement. Le véhicule peut se mettre à rouler. Vous pouvez être gravement, voire mortellement blessé, ou provoquer un accident pouvant entraîner des blessures graves, voire mortelles.

Ne quittez le véhicule que si le symbole ECO n'est pas affiché (en vert ou en orange) sur le visuel multifonction et que vous avez immobilisé le véhicule de manière à ce qu'il ne puisse pas se mettre à rouler.

❗ Lorsque vous quittez le véhicule, coupez toujours le contact et prenez la clé avec vous.

#### Désactivation automatique du moteur

La fonction marche/arrêt ECO coupe le moteur automatiquement si le véhicule est freiné à l'arrêt et que le frein demeure serré avec la transmission à la position **D** ou **N**.

❗ La fonction HOLD peut encore être activée lorsque le véhicule est immobile, même si le moteur a été arrêté automatiquement. Il n'est alors pas nécessaire de continuer à appliquer les freins pendant la phase d'arrêt automatique. Lorsque la pédale d'accélération est enfoncée, le moteur démarre automatique et l'effet de freinage de la fonction HOLD est désactivé. Enfoncer prudemment la pédale d'accélération, puisque le moteur doit être démarré en premier.

Le moteur est arrêté seulement si :

- la température extérieure est dans une plage convenable pour le système.
- le moteur est à une température normale de fonctionnement.
- la température réglée pour l'habitacle a été atteinte.
- la batterie est suffisamment chargée.
- le système détecte que le pare-brise n'est pas embué lorsque la climatisation est activée.
- le capot est fermé.
- aucun diagnostic pertinent au moteur n'est actif.
- la porte du conducteur est fermée et la ceinture de sécurité est bouclée.

### Démarrage automatique du moteur

Le moteur est démarré automatiquement :

- en relâchant la pédale de frein pendant que HOLD n'est pas activé et que la transmission est en position **D** ou **N**
- en passant la transmission à la position **R**
- en appuyant sur la pédale d'accélération
- en désactivant la fonction marche/arrêt ECO ou en activant le programme de conduite **S** ou **M**
- en débouclant la ceinture de sécurité ou en ouvrant la porte du conducteur

Le moteur est aussi démarré automatiquement :

- si le véhicule commence à rouler.
- si le système de freinage le requiert.
- le système détecte de l'humidité sur le pare-brise lorsque la climatisation est activée.
- la température de l'habitacle dévie de la plage réglée.
- si le niveau de charge de la batterie est trop bas.

### Désactivation/activation la fonction marche/arrêt ECO

#### Remarques générales

La fonction marche/arrêt ECO peut être activée et désactivée à l'aide de COMAND (> page 287).

- ❗ Le bouton programmable (> page 134) peut également être utilisé pour activer et désactiver la fonction marche/arrêt ECO si cette fonction a été assignée au bouton.

#### Désactivation

- ▶ Désactiver la fonction marche/arrêt ECO à l'aide de COMAND (> page 287).

Le symbole **ECO** disparaît et le message **Marche/arrêt désactivé** est montré dans le menu AMG de l'affichage multifonction.

- ❗ Si le programme de conduite **S** ou **M** a été sélectionné, la fonction marche/arrêt ECO est toujours désactivée.

#### Activation

- ▶ Activer la fonction marche/arrêt ECO à l'aide de COMAND (> page 287).

Le symbole **ECO** et le message **Marche/arrêt actif** paraît dans l'affichage multifonction.

Si toutes les conditions pour l'arrêt automatique du moteur (> page 337) ne sont pas remplies, le message **Marche/arrêt inactif** paraît.

- ❗ Si la fonction marche/arrêt ECO est activée dans le programme de conduite **S** ou **M**, le programme de conduite **C** est sélectionné automatiquement.

### Problèmes relatifs au moteur

Problèmes	Causes et conséquences possibles et ► Solutions
<p>Le moteur ne démarre pas. Le conducteur entend le moteur du démarreur.</p>	<ul style="list-style-type: none"> <li>• Une anomalie est détectée dans l'électronique du moteur.</li> <li>• Il y a une anomalie dans l'alimentation en carburant.</li> </ul> <p>► Avant d'essayer de démarrer à nouveau le moteur, tourner la clé dans le commutateur de démarrage à la position <b>0</b> ou appuyer sur le bouton marche/arrêt à plusieurs reprises jusqu'à ce que tous les témoins dans le combiné d'instrument disparaissent.</p> <p>► Essayer à nouveau de démarrer le moteur (► page 335). Éviter les essais excessivement longs et fréquents de démarrage du moteur, car ceci épuisera la batterie.</p> <p>Si le moteur ne démarre pas après plusieurs tentatives:</p> <p>► Consulter un atelier spécialisé qualifié.</p>
<p>Le moteur ne démarre pas. Le conducteur n'entend pas le démarreur.</p>	<p>La tension de bord est trop basse parce que la batterie du démarreur est trop faible ou déchargée.</p> <p>► Effectuer un démarrage-secours (► page 538).</p> <p>Si le moteur ne démarre pas en dépit des essais de démarrage-secours:</p> <p>► Consulter un atelier spécialisé qualifié.</p> <p>Le démarreur a été exposé à une charge thermique trop élevée.</p> <p>► Permettre au démarreur de se refroidir pendant environ deux minutes.</p> <p>► Essayer à nouveau de démarrer le moteur.</p> <p>Si le moteur ne démarre toujours pas:</p> <p>► Consulter un atelier spécialisé qualifié.</p>

Problèmes	Causes et conséquences possibles et ► Solutions
Véhicules avec moteur à essence: Le moteur ne tourne pas régulièrement et a des ratés.	Il y a une défectuosité dans l'électronique du moteur ou dans une composante mécanique du système de gestion du moteur. <ul style="list-style-type: none"> <li>► Enfoncer seulement légèrement l'accélérateur. Autrement, le carburant non brûlé peut entrer dans le convertisseur catalytique et l'endommager.</li> <li>► Faire rectifier la cause immédiatement par un atelier spécialisé qualifié.</li> </ul>
La jauge de température du liquide de refroidissement montre une valeur supérieure à 120 °C (248 °F).	Le niveau du liquide de refroidissement est trop bas. Le liquide de refroidissement est trop chaud et le moteur ne peut plus être refroidi suffisamment. <ul style="list-style-type: none"> <li>► Arrêter dès que possible et permettre au moteur et au liquide de refroidissement de se refroidir.</li> <li>► Vérifier le niveau de liquide de refroidissement (► page 514). Observer les remarques d'avertissement en ce faisant et ajouter du liquide de refroidissement si nécessaire.</li> </ul>

## Boîte de vitesses automatique

### Consignes de sécurité importantes

#### ATTENTION

Il est dangereux de quitter la position de stationnement **P** ou le point mort **N** lorsque le moteur tourne à un régime supérieur au régime de ralenti. Si vous n'appuyez pas fermement sur la pédale de frein, le véhicule pourrait se déplacer rapidement vers l'avant ou vers l'arrière. Vous pourriez perdre le contrôle du véhicule et provoquer une collision. Ne mettez la boîte de vitesses automatique en position de marche que si vous appuyez fermement sur la pédale de frein.

#### ATTENTION

Se rappeler que seulement arrêter le moteur fera passer automatiquement la transmission automatique au point mort **N**.

Toujours déplacer la transmission automatique à la position de stationnement **P** avant d'arrêter le moteur.

Autrement, le véhicule risque de rouler, ce qui peut provoquer un accident et/ou entraîner des préjudices corporels graves.

#### ATTENTION

Véhicules HYBRIDES: Il est essentiel de lire les instructions supplémentaires de fonctionnement HYBRIDE incluses dans la pochette d'information de votre véhicule. Autrement, le conducteur pourrait ne pas être informé de tous les renseignements et avertissements concernant le fonctionnement du véhicule.

### Levier sélecteur DIRECT SELECT

#### Vue d'ensemble de la commande de boîte de vitesses

Le levier sélecteur DIRECT SELECT se trouve à droite sur la colonne de direction.

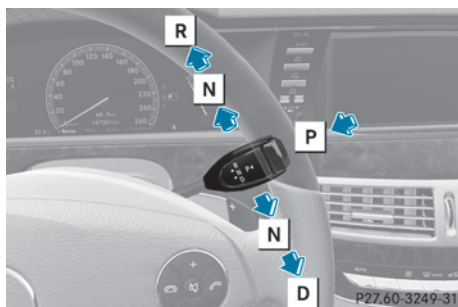

P Position de stationnement avec verrou de stationnement

R Marche arrière

N Point mort

D Position de marche

- i** Le levier sélecteur DIRECT SELECT revient toujours en position initiale. La position actuelle de la boîte de vitesses (P, R, N ou D) apparaît sur l'indicateur de la boîte de vitesses (▷ page 342) qui se trouve sur le visuel multifonction.

### Passage dans la position de stationnement P

- ▶ Appuyez sur la touche qui se trouve sur le levier sélecteur DIRECT SELECT (flèche P).

- i** La boîte de vitesses automatique passe automatiquement en position de stationnement P lorsque

- vous ouvrez la porte du conducteur alors que le véhicule est immobilisé et que le levier sélecteur se trouve sur D ou R
- vous ouvrez la porte du conducteur alors que vous roulez à très faible vitesse et que le levier sélecteur se trouve sur D ou R

- !** Si le régime moteur est trop élevé ou lorsque le véhicule roule, ne passez pas directement de D à R, de R à D ou directement sur P. Sinon, vous pourriez endommager la boîte de vitesses automatique.

### Engagement de la marche arrière R

- !** Mettez la boîte de vitesses automatique sur R uniquement lorsque le véhicule est à l'arrêt.

- i** Lorsque la marche arrière est engagée, la fonction ECO de démarrage et d'arrêt automatiques du moteur n'est pas disponible. Pour de plus amples informations sur la fonction ECO de démarrage et d'arrêt automatiques du moteur, voir (▷ page 337).
- ▶ Lorsque le véhicule est à l'arrêt, appuyez sur la pédale de frein.
- ▶ Actionnez le levier sélecteur DIRECT SELECT vers le haut au-delà du 1er point de résistance.

### Point mort N avec la fonction ECO de démarrage et d'arrêt automatiques du moteur

La fonction ECO de démarrage et d'arrêt automatiques du moteur arrête automatiquement le moteur lorsque

- le véhicule est freiné jusqu'à l'arrêt complet alors que la boîte de vitesses est au point mort N et que
- vous continuez d'appuyer sur la pédale de frein

Pour de plus amples informations sur la fonction ECO de démarrage et d'arrêt automatiques du moteur, voir (▷ page 337).

### Passage au point mort N

- ▶ Lorsque le véhicule est à l'arrêt, appuyez sur la pédale de frein.
- ▶ Actionnez le levier sélecteur DIRECT SELECT vers le haut ou vers le bas jusqu'au 1er point de résistance.

Lorsque vous arrêtez le moteur, la boîte de vitesses automatique passe automatiquement sur N.



**Maintien de la boîte de vitesses au point mort N**

Si la boîte de vitesses doit être maintenue au point mort **N** (si vous passez le véhicule dans une station de lavage avec dispositif d'entraînement, par exemple), tenez compte des remarques suivantes :

**⚠ ATTENTION**

Si la clé se trouve dans le contacteur de démarrage, vous ne devez pas laisser les enfants sans surveillance à l'intérieur du véhicule. Les enfants pourraient mettre le contact et utiliser le véhicule sans surveillance. L'utilisation sans surveillance du véhicule pourrait provoquer un accident et/ou entraîner des blessures graves.

**Avec la clé :**

- Assurez-vous que le contact est mis.
- Lorsque le véhicule est à l'arrêt, appuyez sur la pédale de frein et maintenez-la enfoncée.
- Mettez la boîte de vitesses au point mort **N**.
- Relâchez la pédale de frein.
- Si le frein de stationnement électrique est serré, desserrez-le.
- Coupez le contact et laissez la clé dans le contacteur d'allumage.

**Avec la fonction KEYLESS-GO :**

- Assurez-vous que le contact est mis.
- Lorsque le véhicule est à l'arrêt, appuyez sur la pédale de frein et maintenez-la enfoncée.
- Passez dans la position de stationnement **P**.
- Relâchez la pédale de frein.
- Retirez la touche de démarrage et d'arrêt du contacteur d'allumage.
- Introduisez la clé dans le contacteur d'allumage.
- Mettez le contact.
- Appuyez sur la pédale de frein et maintenez-la enfoncée.

- Mettez la boîte de vitesses au point mort **N**.
- Relâchez la pédale de frein.
- Si le frein de stationnement électrique est serré, desserrez-le.
- Coupez le contact et laissez la clé dans le contacteur d'allumage.

**Position de marche D avec la fonction ECO de démarrage et d'arrêt automatiques du moteur**

La fonction ECO de démarrage et d'arrêt automatiques du moteur arrête automatiquement le moteur lorsque

- le véhicule est freiné jusqu'à l'arrêt complet alors que la boîte de vitesses se trouve sur **D** et que
- vous continuez d'appuyer sur la pédale de frein

Pour de plus amples informations sur la fonction ECO de démarrage et d'arrêt automatiques du moteur, voir (▷ page 337).

**Engagement de la position de marche D**

- ▶ Lorsque le véhicule est à l'arrêt, appuyez sur la pédale de frein.
- ▶ Actionnez le levier sélecteur **DIRECT SELECT** vers le bas au-delà du 1er point de résistance.

**Indicateur de la boîte de vitesses**

La position actuelle de la transmission paraît dans l'affichage multifonction.

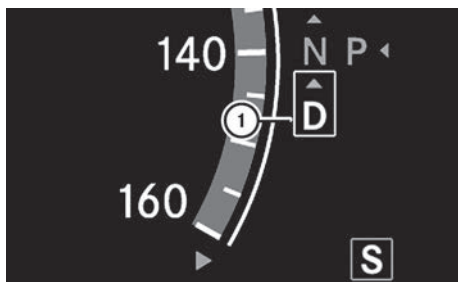

P54.32-8501-31

① Position de la transmission

**i** Les flèches dans l'affichage de la position de la transmission indiquent comment changer la transmission et à quelles positions, à l'aide du levier DIRECT SELECT.

**!** Si l'indicateur de la boîte de vitesses sur le visuel multifonction est en panne, vous devriez contrôler, en démarrant avec précaution, que la position de la boîte de vitesses engagée est bien celle que vous avez souhaitée. Sélectionnez de préférence la position **D** et le programme de conduite **E** (ou **C** dans le cas des véhicules AMG) ou **S**. Ne limitez pas la gamme de rapports.

### Positions de la boîte de vitesses

#### **P** Position de stationnement

Ne pas passer la transmission à la position **P** à moins que le véhicule ne soit stationnaire. Le verrouillage de stationnement ne devrait pas servir de frein lors du stationnement. De plus, pour engager le verrouillage de stationnement, le frein de stationnement doit toujours être appliqué pour stabiliser le véhicule.

Si l'électronique du véhicule est défectueuse, la transmission peut être verrouillée à la position **P**.

Faire vérifier l'électronique du véhicule par un atelier spécialisé qualifié.

#### **R** Marche arrière

Ne passer la transmission à **R** que lorsque le véhicule est arrêté.

**N****Neutre**

Ne pas passer la transmission à **N** pendant la conduite. Autrement, la transmission pourrait être endommagé.

Aucune puissance n'est transmise du moteur aux roues motrices.

Le relâchement des freins permettra de déplacer le véhicule librement, par exemple pour le pousser ou le remorquer.

Si ESP est désactivé ou défectueux: ne passer la transmission au neutre **N** que si le véhicule menace de patiner, par exemple sur des routes glacées.

**!** Laisser rouler le véhicule au point mort **N** peut provoquer des dommages au niveau de la chaîne cinématique.

**D****Marche avant**

La transmission automatique change automatiquement de rapport. Tous les rapports de marche avant sont disponibles.

**Changement de rapport**

La transmission automatique passe aux rapports individuels automatiquement lorsqu'elle est à la position **D**. Ce comportement de changement de vitesse automatique est déterminé par:

- une restriction du rapport, si sélectionnée
- le programme de conduite sélectionné  
**E/S** ou, pour les véhicules AMG,  
**C/S/M**(> page 345)
- la position de l'accélérateur
- la vitesse

**Recommandations pour la conduite****Kickdown**

Utilisez le kickdown pour bénéficier d'une accélération maximale.

► **Tous les véhicules (à l'exception des véhicules AMG):** enfoncez la pédale d'accélérateur au-delà du point de résistance.

La boîte de vitesses automatique engage un rapport inférieur, pour autant que le régime moteur maximal autorisé ne soit pas dépassé.

**Dégagement du véhicule**

Pour dégager un véhicule enlisé dans la boue ou la neige, il peut être utile de commuter constamment entre les positions **D** et **R**. La gestion moteur du véhicule limite la commutation entre les positions **D** et **R** à une vitesse maximale de 5 mph (9 km/h). Pour commuter entre les positions **D** et **R**, déplacez le levier sélecteur vers le haut et vers le bas au-delà du point de résistance.

**Travaux sur le véhicule****ATTENTION**

Lors de travaux sur le véhicule, serrer le frein de stationnement électronique et déplacer la transmission automatique en position de stationnement **P**. Autrement, le véhicule risque de rouler, ce qui peut provoquer un accident et/ou entraîner des préjudices corporels graves.

## Touche de sélection du programme

### Information générale

Le bouton de sélection de programme influence:

- le programme de conduite
- le AIRMATIC (▷ page 377) ou ABC (▷ page 379) réglages de suspension
- la gestion du moteur

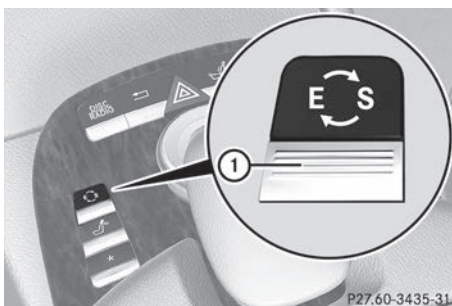

Bouton de sélection de programme

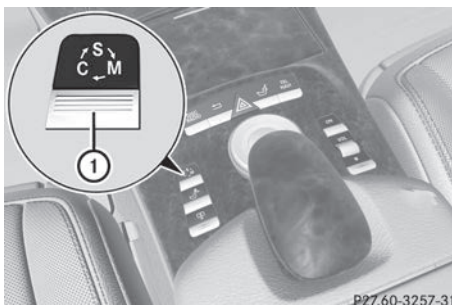

Bouton de sélection de programme sur véhicules AMG

Dans les véhicules AMG, le programme de conduite **E** est appelé programme de conduite **C**.

<b>E</b> Economique	Confort, conduite économique
<b>C</b> Rendement contrôlé	
<b>S</b> Sport	Style de conduite sportive
<b>M</b> Manuel	Passage manuel des rapports

- i** Pour obtenir des informations supplémentaires sur le programme de conduite automatique, voir (▷ page 346).

**Véhicules AMG:** Changer du programme de conduite automatique **C** ou **S** au programme de conduite manuelle **M** uniquement lorsque le véhicule est immobile.

- ▶ Appuyer à plusieurs reprises sur le bouton de sélection de programme ① jusqu'à ce que la lettre du programme désiré paraisse dans l'affichage multifonction.

- i** En démarrant le véhicule, la transmission automatique passe toujours au programme de conduite automatique **E** (programme de conduite **C** dans les véhicules AMG).

### Palettes de changement de rapport au volant

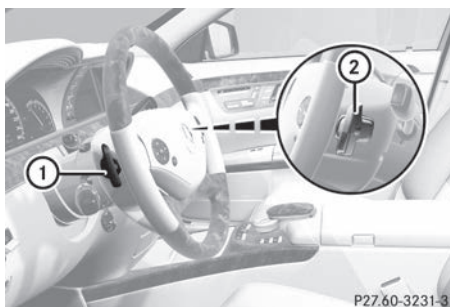

- ① Palette de changement de vitesse de gauche au volant de direction
- ② Palette de changement de vitesse de droite au volant de direction

Le changement de rapport peut être diminué ou augmenté avec la palette de changement de vitesse au volant de direction. La palette de changement de vitesse permet au conducteur d'effectuer lui-même la passation des rapports en mode de conduite manuel.

**Programme de conduite automatique**

Le programme de conduite **E** (programme de conduite **C** sur les véhicules AMG) est caractérisé par ce qui suit:

- le véhicule démarre plus en douceur en marche avant et arrière, à moins que l'accélérateur ne soit enfoncé à fond
- sensation accrue de conduite. Ceci améliore la stabilité en conduite sur surfaces routières glissantes, par exemple
- la transmission automatique passe plus tôt à un rapport supérieur. Ceci permet la conduite du véhicule à un régime moteur moindre et un risque moins élevé de patinage des roues.

Le programme de conduite **S** est caractérisé par ce qui suit :

- réglage sportif du moteur
- le véhicule démarre en première
- la transmission automatique passe plus tard à un rapport supérieur.
- il est possible que la consommation de carburant soit accrue en raison des points de passation retardés de la transmission automatique.

**Gammes de rapports****Introduction**

Lorsque la transmission automatique est à la position **D**, il est possible de limiter ou augmenter la portée des rapports (> page 346). La portée des rapports sélectionnée paraît dans l'affichage multifonction. La transmission automatique s'arrête au rapport sélectionné.

**Portée du rapport**

- 3** L'effet de freinage moteur peut être utilisé.

- 2** Pour utiliser l'effet de freinage du moteur dans des pentes descendantes et pour la conduite:

- sur des routes de montagne escarpées
- dans des terrains montagneux
- dans des conditions difficiles

- 1** Pour utiliser l'effet de freinage du moteur dans des pentes descendantes extrêmement escarpées et de longues pistes descendantes

**Limitation de la portée des rapports**

- Tirer sur la palette de changement de vitesse gauche sur le volant de direction. La transmission automatique descend d'un rapport et limite la portée des rapports au rapport pertinent.

**i** Si le moteur dépasse la vitesse maximale en passant à un rapport inférieur, la transmission automatique protège contre les dommages au véhicule en ne passant pas à un niveau inférieur.

**i** Si la vitesse maximale du moteur pour la portée du rapport est atteinte et que l'accélération continue, la transmission automatique passe à un niveau supérieur afin d'empêcher le moteur de s'emballer, même si la portée du rapport est limitée.

**Retrait de la limitation de la portée des rapports**

- Tirer sur la palette de changement de vitesse droite sur le volant de direction. La portée des rapports n'est plus limitée.

**Suppression de la limitation de la portée des rapports**

- Tirer et retenir la palette de changement de vitesse droite sur le volant de direction jus-

qu'à ce que **D** paraisse de nouveau dans l'affichage multifonction.

La transmission automatique passe du rapport actuel directement à **D**.

### Sélection du rapport idéal

- ▶ Tirer et retenir la palette de changement de vitesse gauche sur le volant de direction. La transmission automatique passe au rapport permettant une accélération et décélération optimale. Pour ce faire, la transmission automatique descend d'un ou plusieurs rapports.

### Programme de conduite manuel

#### Activation du programme de conduite manuel

Le programme de conduite manuel n'est disponible que sur les véhicules AMG.

Le programme de conduite manuel **M** se distingue du programme de conduite **S** en termes de dynamisme, de réactivité et de souplesse lors du passage des rapports.

Vous pouvez sélectionner le programme de conduite manuel **M** avec la touche de sélection du programme. Avec le programme de conduite manuel **M**, vous pouvez changer vous-même de rapport en utilisant les palettes qui se trouvent sur le volant lorsque la boîte de vitesses se trouve sur **D**. Le rapport sélectionné, puis engagé apparaît sur le visuel multifonction.

- ▶ Appuyez sur la touche de sélection du programme (▷ page 345) autant de fois qu'il est nécessaire pour que **M** s'affiche sur le visuel multifonction.

#### Montée des rapports

- ⓘ Lorsque le programme de conduite manuel **M** est sélectionné, la boîte de vitesses automatique ne monte pas automatiquement les rapports, même si le régime de coupure d'injection est atteint. Lorsque

le moteur atteint le régime de coupure d'injection, l'arrivée d'essence est coupée pour éviter un sursrégime. Veuillez impérativement à ce que le régime moteur n'atteigne pas la plage rouge du tachymètre. Sinon, le moteur risque d'être endommagé.

- ▶ Tirez la palette droite qui se trouve sur le volant (▷ page 345). La boîte de vitesses automatique engage le rapport immédiatement supérieur.

Avant que le régime moteur atteigne la zone rouge du compte-tours, un message vous invitant à monter les rapports apparaît sur le visuel multifonction.



- ① Indicateur du rapport engagé
- ② Indicateur de montée des rapports

#### Descente des rapports

- ▶ Tirez la palette gauche qui se trouve sur le volant (▷ page 345). La boîte de vitesses automatique engage le rapport immédiatement inférieur.

- ⓘ Si vous freinez ou si vous arrêtez le véhicule sans descendre les rapports, la boîte de vitesses automatique engage un rapport inférieur avec lequel vous pourrez réaccélérer ou redémarrer.
- ⓘ Pour bénéficier d'une accélération maximale, tirez la palette gauche jusqu'à ce que la boîte de vitesses enclenche le rapport optimal en fonction de la vitesse.

#### Kickdown

- ⓘ Le kickdown n'est pas possible dans le programme de conduite manuel **M**.

### Désactivation du programme de conduite manuel

---

- ▶ Appuyez sur la touche de sélection du programme (▷ page 345) autant de fois qu'il est nécessaire pour que **C** ou **S** s'affiche sur le visuel multifonction.

## Problèmes relatifs à la boîte de vitesses

Problèmes	Causes et conséquences possibles et ► Solutions
La transmission éprouve des problèmes à changer de rapport.	La transmission perd de l'huile. ► Faire vérifier la transmission immédiatement par un atelier spécialisé qualifié.
La capacité d'accélération se détériore. La transmission ne peut plus changer de rapport.	La transmission est en mode d'urgence. Il est seulement possible de commuter au <b>deuxième</b> rapport et à la marche arrière. ► Arrêter le véhicule. ► Passer la transmission à la position <b>P</b> . ► Arrêter le moteur. ► Attendre au moins 10 secondes avant de redémarrer le moteur. ► Passer la transmission à la position <b>D</b> ou <b>R</b> . Si <b>D</b> est sélectionné, la transmission passe au <b>deuxième</b> rapport; si <b>R</b> est sélectionné, la transmission passe en marche arrière. ► Faire vérifier la transmission immédiatement par un atelier spécialisé qualifié.

## Boîte de transfert

Cette section est valide uniquement pour les véhicules avec traction intégrale en prise permanente (4MATIC). La puissance est toujours transmise du moteur aux deux essieux.

❗ Les tests de puissance doivent être effectués uniquement sur un banc d'essai à rouleaux pour véhicules à 2 essieux. Sinon, cela pourrait endommager le système de freinage ou la boîte de transfert. Prenez contact avec un atelier qualifié pour effectuer un test de puissance.

❗ Pour empêcher ESP d'intervenir, l'allumage doit être désactivé (clé SmartKey ou bouton marche/arrêt en position **0** ou **1**) si:

- le frein de stationnement électronique est testé sur un dynamomètre de frein.
- le véhicule est remorqué avec seulement un essieu soulevé (non permis sur les véhicules avec 4MATIC).

Autrement, le système de frein pourrait être endommagé.

❗ Les véhicules équipés de la transmission intégrale 4MATIC ne doivent pas être remorqués avec l'essieu avant ou l'essieu arrière soulevé car cela entraîne des dommages au niveau de la boîte de vitesses.

## Ravitaillement en carburant

## Consignes de sécurité importantes

## ⚠ ATTENTION

L'essence et les carburants diesel sont hautement inflammables et toxiques. Ils peuvent entraîner de violentes brûlures et causer des blessures graves.

Garder les étincelles, flammes ou matières semblables à bonne distance de l'essence ou du carburant diesel!

Arrêter le moteur avant de refaire le plein.



En présence d'essence ou de carburant diesel, éviter d'inhaler les vapeurs ou tout contact avec la peau ou les vêtements. Éteindre tout le matériel de fumeur.

Le contact direct du carburant sur la peau, ou l'aspiration de vapeurs de carburant sont nuisibles à la santé.

#### ⚠ ATTENTION

Si vous remplissez trop le réservoir de carburant, le système peut monter en pression et déclencher une décharge de gaz. De l'essence peut alors gicler lorsque vous retirez le pistolet. Vous risquez ainsi de vous blesser.

#### ⚠ ATTENTION

Véhicules hybrides : lisez impérativement la notice d'utilisation complémentaire « HYBRID ». Sinon, vous risquez de ne pas être averti des dangers qui pourraient se présenter.

#### ⚠ ATTENTION

Ne remplissez pas le réservoir de gazole avec de l'essence. Ne mélangez pas de gazole avec de l'essence. Sinon, le système d'alimentation et le moteur pourraient être endommagés. En outre, le véhicule pourrait prendre feu.

❗ Ne ravitaillez pas un véhicule équipé d'un moteur diesel avec de l'essence. Ne ravitaillez pas un véhicule équipé d'un moteur à essence avec du gazole. De petites quantités du mauvais carburant suffisent pour endommager le système d'alimentation en carburant et le moteur.

❗ Ne mettez pas le contact si vous avez ravitaillé le véhicule par erreur avec un mauvais carburant. Sinon, celui-ci pourrait passer dans les conduites de carburant. Prenez contact avec un atelier qualifié et faites vidanger entièrement le réservoir ainsi que les conduites de carburant.

❗ Si vous remplissez trop le réservoir de carburant, vous risquez d'endommager le système d'alimentation en carburant.

❗ Veillez à ne pas répandre de carburant sur les surfaces peintes. Sinon, vous risquez d'endommager la peinture.

❗ Si vous effectuez le ravitaillement à partir d'un jerrycan, utilisez un filtre. Sinon, des particules provenant du jerrycan peuvent boucher les conduites de carburant et/ou le système d'injection.

Vous trouverez de plus amples informations sur le carburant et la qualité du carburant dans le chapitre « Carburant » (> page 583).

## Ravitaillement en carburant

### Volet de remplissage de carburant

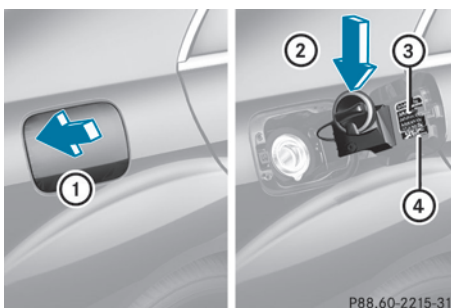

- ① Ouverture de la volet de remplissage de carburant
- ② Rangement du bouchon du réservoir
- ③ Tableau des pressions de gonflage des pneus
- ④ Type de carburant

Lorsque vous ouvrez ou fermez le véhicule avec la clé ou avec la fonction KEYLESS-GO, le volet de remplissage de carburant est automatiquement déverrouillé ou verrouillé.

La position du bouchon du réservoir est signalée sur le combiné d'instruments par le symbole . La flèche située à côté de la pompe indique le côté du véhicule.

## Ouverture

- ▶ Coupez le moteur.
- ▶ Retirez la clé du contacteur d'allumage.
- ▶ KEYLESS-GO : ouvrez la porte du conducteur.  
Cela correspond à « clé en position **0** » (« clé retirée »).  
Vous pouvez refermer la porte du conducteur.
- ▶ Appuyez sur le volet de remplissage de carburant (flèche ①).  
Le volet s'ouvre.
- ▶ Ouvrez complètement le volet de remplissage de carburant.
- ▶ Tournez le bouchon dans le sens inverse des aiguilles d'une montre, puis retirez-le.
- ▶ Placez le bouchon sur le support qui se trouve à l'intérieur de le volet de remplissage de carburant ②.
- ▶ Introduisez la tubulure de remplissage du pistolet entièrement dans le réservoir et faites le plein.
- ▶ Remplissez le réservoir de carburant uniquement jusqu'à l'arrêt automatique du pistolet.
- ❗ Après le premier arrêt automatique du pistolet, n'ajoutez plus de carburant. Sinon, du carburant risque de s'écouler.

## Fermeture

- ▶ Mettez le bouchon du réservoir en place sur le réservoir, puis tournez-le dans le sens des aiguilles d'une montre jusqu'à ce qu'il s'encliquette de manière audible.
- ▶ Fermez le volet de remplissage de carburant.
- ❗ Si vous roulez avec le bouchon du réservoir ouvert, le voyant d'alerte de réserve de carburant clignote. En outre, le voyant d'alerte de diagnostic moteur  peut s'allumer. Un message apparaît sur le visuel multifonction (▷ page 451).

Pour de plus amples informations sur les voyants de contrôle et d'alerte qui se trouvent sur le combiné d'instruments, voir (▷ page 477).

- ❗ Refermez le volet de remplissage de carburant avant de verrouiller le véhicule. Sinon, une tige de verrouillage du verrouillage centralisé empêche la fermeture de le volet de remplissage de carburant.

## Problèmes relatifs au carburant et au réservoir de carburant

Problèmes	Causes et conséquences possibles et ► Solutions
Le véhicule perd du carburant.	<p> <b>Risque d'incendie ou d'explosion</b></p> <p>La conduite de carburant ou le réservoir sont défectueux.</p> <ul style="list-style-type: none"> <li>► Ramenez immédiatement la clé en position <b>0</b> dans le contacteur d'allumage, puis retirez-la (► page 333).</li> <li>► Ne redémarrez le moteur en aucun cas !</li> <li>► Prenez contact avec un atelier qualifié.</li> </ul>
Le moteur ne démarre pas.	<p>Vous avez roulé jusqu'à ce que le réservoir soit complètement vide (véhicule équipé d'un moteur diesel).</p> <ul style="list-style-type: none"> <li>► Ravitaillez le véhicule avec au moins 5,3 US qt (5 litres) de gazole.</li> <li>► Mettez le contact pendant 10 secondes environ (► page 333).</li> <li>► Faites tourner le démarreur sans interruption (au maximum pendant 10 secondes) jusqu'à ce que le moteur tourne régulièrement.</li> </ul> <p>ou</p> <ul style="list-style-type: none"> <li>► Démarrez le moteur en utilisant la fonction de démarrage instantané. Tournez pour cela la clé en position <b>3</b> (► page 333) dans le contacteur d'allumage et relâchez-la immédiatement.</li> </ul> <p>Si le moteur ne démarre pas :</p> <ul style="list-style-type: none"> <li>► Remettez le contact pendant 10 secondes environ (► page 333).</li> <li>► Faites à nouveau tourner le démarreur sans interruption (au maximum pendant 10 secondes) jusqu'à ce que le moteur tourne régulièrement.</li> </ul> <p>ou</p> <ul style="list-style-type: none"> <li>► Redémarrez le moteur en utilisant la fonction de démarrage instantané.</li> </ul> <p>Si le moteur ne démarre toujours pas après trois tentatives :</p> <ul style="list-style-type: none"> <li>► Prenez contact avec un atelier qualifié.</li> </ul>

Problèmes	Causes et conséquences possibles et ► Solutions
Vous ne pouvez pas ouvrir la trappe du réservoir.	La trappe du réservoir n'est pas déverrouillée. ou La pile de la clé est déchargée. ► Déverrouillez le véhicule (▷ page 89). ou ► Déverrouillez le véhicule avec la clé de secours (▷ page 90).
	La trappe du réservoir est déverrouillée, mais le mécanisme d'ouverture est coincé. ► Prenez contact avec un atelier qualifié.

### AdBlue® (véhicules BlueTEC uniquement)

#### Remarques importantes relatives à l'utilisation

Pour fonctionner correctement, le post-traitement des gaz d'échappement BlueTEC doit être utilisé avec de le DEF (agent réducteur). L'appoint de DEF est compris dans les travaux de maintenance. Dans des conditions de marche normales, un plein de DEF suffit jusqu'à l'échéance du prochain service de maintenance.

Lorsque le réservoir de DEF est presque vide, le message **Contrôler additifs cf. notice d'utilisation** apparaît sur le visuel multifonction.

Lorsque le niveau de DEF atteint le niveau minimal, le message **Démarrages restants: 16** apparaît sur le visuel multifonction.

Lorsque le message **Démarrages restants: 16** apparaît sur le visuel multifonction, vous pouvez démarrer le moteur encore 16 fois. Si vous ne faites pas le plein de DEF, vous ne pourrez ensuite plus démarrer le moteur. Versez environ 1 gal (3,8 l) de DEF dans le réservoir ou confiez le remplissage du réservoir de DEF à un atelier qualifié.

Pour faire l'appoint en dehors des échéances de maintenance, utilisez le flacon de remplis-

sage de DEF prévu à cet effet. Renseignez-vous à ce sujet auprès d'un point de service Mercedes-Benz ou adressez-vous, le cas échéant, à Roadside Assistance (▷ page 31). Lorsque la température extérieure est inférieure à -11 °C (12 °F), le remplissage peut s'avérer difficile. Si le DEF est gelé et que le voyant d'alerte est allumé, il se peut que le remplissage ne soit pas possible. Garez le véhicule dans un endroit plus chaud, par exemple dans un garage, jusqu'à ce que le DEF soit de nouveau liquide. Le remplissage est alors de nouveau possible. Vous pouvez également confier le remplissage du réservoir de DEF à un atelier qualifié.

Pour de plus amples informations sur le post-traitement des gaz d'échappement BlueTEC et sur le DEF, adressez-vous à un point de service Mercedes-Benz.

#### Appoint de DEF

##### ATTENTION

Veillez à ce que

- le DEF n'entre pas en contact avec la peau, les yeux ou les vêtements
- de DEF soit conservé hors de portée des enfants

Si vous et/ou d'autres personnes sont entrés en contact avec du DEF :

- En cas de contact de DEF avec les yeux, rincez-les avec beaucoup d'eau claire et consultez un médecin.
- Rincez immédiatement les parties du corps concernées avec beaucoup d'eau.
- En cas d'ingestion de DEF, rincez immédiatement la bouche avec beaucoup d'eau claire et buvez ensuite beaucoup d'eau. Consultez un médecin.

#### ATTENTION

De faibles quantités de vapeur d'ammoniaque risquent de s'échapper si vous ouvrez le bouchon du réservoir de DEF. Cela dépend en particulier de l'âge du DEF.

Les vapeurs d'ammoniaque ont une odeur âcre et irritent surtout

- la peau
- les muqueuses
- les yeux

Elles peuvent entraîner des sensations de brûlure au niveau des yeux, du nez et de la gorge ainsi qu'une toux irritative et des larmes.

N'inhalez pas les vapeurs d'ammoniaque.

Remplissez le réservoir de DEF uniquement dans un local bien ventilé.

**!** Utilisez uniquement du DEF conforme à la norme ISO 22241. Ne mélangez pas d'additifs au DEF et ne diluez pas le DEF avec de l'eau. Cela risque de détruire le système de post-traitement des gaz d'échappement BlueTEC.

**!** Si, lors du ravitaillement, du DEF est entré en contact avec des surfaces, rincez immédiatement avec de l'eau ou éliminez le DEF avec un chiffon humide et de l'eau froide. Si le DEF est déjà cristallisé, nettoyez-le avec une éponge et de l'eau froide. Les résidus de DEF cristallisent après un certain temps et encrassent les surfaces concernées.

**!** Le DEF n'est pas un additif pour carburant et ne doit pas être versé dans le réservoir de carburant. Si du DEF pénètre dans le réservoir de carburant, le moteur risque d'être endommagé.

**!** Vissez la bouteille de DEF sans forcer. Sinon, elle pourrait être endommagée.

L'orifice de remplissage d'AdBlue® se trouve sous le plancher du coffre, sous la roue de secours compacte « Minispare ».

- ▶ Coupez le contact.
- ▶ Ouvrez le coffre.
- ▶ Soulevez le plancher du coffre (▷ page 486).



- ▶ Tournez le dispositif de fixation de la roue de secours compacte « Minispare » dans le sens de la flèche, puis retirez-le.
- ▶ Retirez la roue de secours compacte « Minispare ».

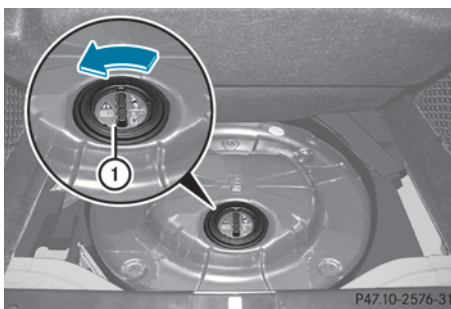

- ▶ Tournez le bouchon du réservoir de DEF ① dans le sens inverse des aiguilles d'une montre, puis retirez-le.

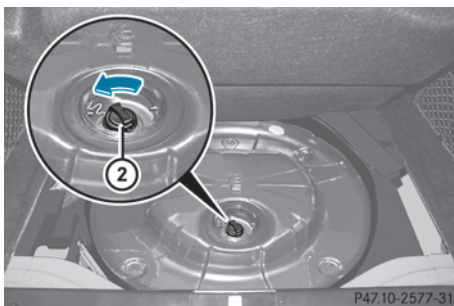

- ▶ Ouvrez le bouchon du réservoir de DEF (2) en le tournant dans le sens inverse des aiguilles d'une montre. Le bouchon du réservoir (2) est retenu par une sangle en plastique.

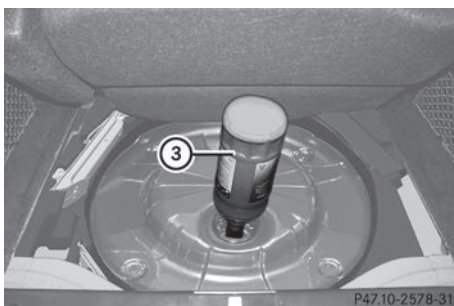

- ▶ Dévissez le capuchon du flacon de remplissage de DEF (3).
  - ▶ Mettez le flacon de DEF (3) en place sur l'orifice de remplissage comme indiqué sur l'illustration, puis vissez-le à la main dans le sens des aiguilles d'une montre.
  - ▶ Appuyez sur le haut du flacon de DEF (3). Le réservoir de DEF se remplit. Cela peut durer 1 minute.
- i** Pour faire l'appoint en dehors des échéances de maintenance, versez environ 1 gal (3,8 l) de DEF dans le réservoir. 1 gal de DEF (3,8 l) correspond à 2 flacons de remplissage de DEF environ. Faites ensuite contrôler le niveau de DEF par un atelier qualifié et faites faire le plein si nécessaire.

- ▶ Relâchez le flacon de remplissage de DEF (3). Dès que vous n'appuyez plus sur le flacon de DEF, le processus de remplissage est interrompu. Vous pouvez retirer le flacon de DEF, même s'il n'est que partiellement vidé.
- ▶ Retirez le flacon de DEF (3) en le tournant dans le sens inverse des aiguilles d'une montre.
- ▶ Mettez le bouchon du réservoir de DEF (2) en place sur la tubulure de remplissage et tournez-le dans le sens des aiguilles d'une montre.

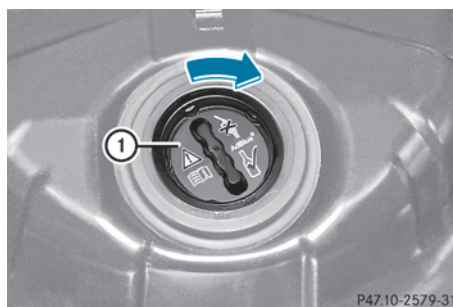

- ▶ Mettez le bouchon du réservoir de DEF (1) en place comme indiqué sur l'illustration, puis tournez-le dans le sens des aiguilles d'une montre jusqu'en butée.
  - ▶ Rangez la roue de secours compacte « Minispare » dans le logement situé au-dessus du réservoir d'AdBlue®.
  - ▶ Mettez le dispositif de fixation de la roue de secours compacte « Minispare » en place et serrez-le à fond en le tournant dans le sens des aiguilles d'une montre.
  - ▶ Abaissez le plancher du coffre.
  - ▶ Fermez le coffre.
  - ▶ Roulez à plus de 10 mph (16 km/h). Le message **Contrôler additifs** cf. **notice d'utilisation** disparaît au bout de 1 minute environ.
- i** Si le message **Contrôler additifs** cf. **notice d'utilisation** reste affiché sur le visuel multifonction, versez un flacon de DEF supplémentaire.

Pour de plus amples informations sur le DEF, voir (▷ page 586).

## Stationnement

### Consignes de sécurité importantes

#### AVERTISSEMENT

Ne pas stationner à des endroits où le système d'échappement chaud pourrait venir en contact avec des matières combustibles. Les matières combustibles telles que l'herbe, le foin ou les feuilles pourraient prendre feu et causer l'incendie du véhicule. Ne pas stationner le véhicule sur de l'herbe séchée ou des champs de grains fauchés.

Le mouvement involontaire du véhicule peut causer de sérieuses blessures ou endommager le véhicule ou la transmission. Pour réduire ces risques, toujours procéder comme suit avant d'arrêter le moteur et de quitter le véhicule:

- garder le pied droit sur la pédale de frein
- serrer le frein de stationnement électronique
- faire passer la transmission automatique à la position de stationnement **P**
- relâcher lentement la pédale de frein
- lors du stationnement en pente, toujours tourner les roues avant contre le trottoir
- tourner la clé SmartKey à la position **0** du commutateur de démarrage et retirer la clé SmartKey du commutateur de démarrage, ou enfoncer le bouton marche/arrêt KEYLESS-GO
- au sortir du véhicule, prendre la clé SmartKey avec soi et verrouiller le véhicule

### Arrêt du moteur

### Remarques importantes sur la sécurité

#### ATTENTION

Ne coupez le moteur qu'après l'arrêt complet du véhicule. Si le moteur ne tourne pas, la

direction et les freins ne sont pas assistés. Vous devez alors fournir un effort beaucoup plus important pour diriger et freiner le véhicule.

#### ATTENTION

Se rappeler que seulement arrêter le moteur fera passer automatiquement la transmission automatique au point mort **N**.

Toujours déplacer la transmission automatique à la position de stationnement **P** avant d'arrêter le moteur.

Autrement, le véhicule risque de rouler, ce qui peut provoquer un accident et/ou entraîner des préjudices corporels graves.

- i** Si le moteur ne peut pas être arrêté tel que décrit ici, voir «Arrêt d'urgence du moteur» (▷ page 545).

### Véhicules avec transmission automatique

- ▶ Serrer le frein de stationnement électronique.
- ▶ Passer la transmission à la position **P**.

### Utilisation de la clé SmartKey

- ▶ Tourner la clé SmartKey à la position **0** dans le commutateur de démarrage et la retirer. L'antidémarrage est activé.

- i** Si le moteur est arrêté avec la clé SmartKey et que celle-ci est retirée du commutateur de démarrage ou qu'une porte avant est ouverte, la transmission automatique passera à **P** automatiquement.

### Utilisation de KEYLESS-GO

- ▶ Appuyer sur le bouton marche/arrêt (▷ page 333).  
Le moteur s'arrête et tous les témoins dans le combiné d'instruments s'éteignent.
- i** Lorsque la porte du conducteur est fermée, ceci correspond à la position **1** de la clé SmartKey. Lorsque la porte du conducteur est ouverte, ceci correspond à la posi-

tion **0** de la clé SmartKey ou «clé SmartKey retirée».

- i** Si le conducteur utilise le bouton marche/arrêt pour couper le moteur, la transmission automatique passe à **N** automatiquement. Si le conducteur ouvre sa porte ou la porte du passager avant, la transmission automatique passe à **P**.
- i** En cas d'urgence, le moteur peut être coupé pendant que le véhicule est en marche en enfonçant et retenant le bouton marche/arrêt pendant 3 secondes. Cette fonction agit indépendamment de la fonction marche/arrêt ECO d'extinction automatique du moteur.

### Frein de stationnement électrique

#### Remarques générales

#### ATTENTION

Au sortir du véhicule, toujours retirer la clé SmartKey du commutateur de démarrage, la prendre avec soi et verrouiller le véhicule. Ne pas laisser d'enfants sans surveillance dans le véhicule ou à proximité d'un véhicule déverrouillé. Les enfants pourraient desserrer le frein de stationnement et/ou déplacer le levier sélecteur des rapports hors de la position de stationnement **P**, ce qui pourrait entraîner un accident et/ou de graves blessures personnelles.



P42.20-2474-31

### Serrage et desserrage manuels

- ▶ **Serrage** : appuyez sur la poignée **1**.  
Lorsque le frein de stationnement électrique est serré, le voyant rouge **PARK** (uniquement pour les Etats-Unis) ou **(P)** (uniquement pour le Canada) qui se trouve sur le combiné d'instruments s'allume.
- i** Vous pouvez également serrer le frein de stationnement électrique lorsque la clé est retirée.
- ▶ **Desserrage** : mettez le contact.
- ▶ Tirez la poignée **1**.  
Le voyant rouge **PARK** (uniquement pour les Etats-Unis) ou le voyant **(P)** (uniquement pour le Canada) qui se trouve sur le combiné d'instruments s'éteint.
- i** Vous ne pouvez desserrer le frein de stationnement électrique que lorsque
  - la clé se trouve en position **1** dans le contacteur d'allumage ou que
  - le contact a été mis à l'aide de la touche de démarrage et d'arrêt

### Serrage automatique du frein de stationnement électrique

Le frein de stationnement électrique est serré automatiquement lorsque la fonction HOLD ou le DISTRONIC PLUS freine votre véhicule jusqu'à l'arrêt. Au moins une des conditions suivantes doit par ailleurs être remplie :

- Le moteur est coupé.
- La ceinture de sécurité n'est pas bouclée et la porte du conducteur est ouverte.
- Le capot est déverrouillé.
- Le couvercle de coffre s'ouvre alors que la boîte de vitesses automatique est sur **R**.
- Le véhicule est immobilisé depuis une période prolongée.

Le voyant rouge **PARK** (uniquement pour les Etats-Unis) ou le voyant **(P)** (uniquement pour le Canada) qui se trouve sur le combiné d'instruments s'allume.



- i** Parallèlement au frein de stationnement électrique, la position **P** de la boîte de vitesses peut être engagée automatiquement.

### Desserrage automatique du frein de stationnement électrique

Le frein de stationnement électrique de votre véhicule se desserre automatiquement lorsque, simultanément,

- le moteur tourne
- la boîte de vitesses automatique est en position **D** ou **R**
- le capot est fermé
- vous êtes attaché
- vous appuyez sur la pédale d'accélérateur

Lorsque la boîte de vitesses automatique se trouve sur **R**, le couvercle de coffre doit être fermé.

Si vous n'êtes pas attaché et que le frein de stationnement électrique doit être desserré automatiquement, les conditions suivantes doivent être remplies :

- La porte du conducteur est fermée.
- Vous sortez le levier sélecteur de la position **P** ou vous avez roulé à plus de 3 km/h.
- Vous sortez le levier sélecteur de la position **P** ou vous avez roulé à plus de 2 mph (3 km/h).

### Freinage d'urgence

En cas d'urgence, vous pouvez également freiner votre véhicule pendant la marche avec le frein de stationnement électrique.

- ▶ Appuyez sur la poignée **①** du frein de stationnement électrique pendant la marche (> page 357).

- i** Votre véhicule est freiné tant que vous maintenez la poignée du frein de stationnement électrique enfoncée. Plus vous appuyez longtemps sur la poignée du frein de stationnement électrique, plus la force de freinage sera importante.

Au cours du freinage,

- un signal d'alerte retentit
- le message **Desserrer frein stationnement** apparaît sur le visuel
- le voyant rouge **PARK** (uniquement pour les Etats-Unis) ou le voyant **(P)** (uniquement pour le Canada) qui se trouve sur le combiné d'instruments s'allume

Si le véhicule est freiné jusqu'à l'arrêt complet, le frein de stationnement électrique est alors serré.

### Immobilisation du véhicule

Si votre véhicule reste immobilisé pendant plus de 4 semaines, une décharge profonde peut endommager la batterie partiellement ou totalement.

- ▶ Branchez un appareil de maintien en charge.

- i** Pour tout renseignement sur les appareils de maintien en charge, adressez-vous à un atelier qualifié.

Si votre véhicule reste immobilisé pendant plus de 6 semaines, il subit des dommages.

- ▶ Faites-vous conseiller par un atelier qualifié.

### Recommandations pour la conduite

#### Recommandations générales pour la conduite

#### Remarques importantes sur la sécurité

##### **⚠ ATTENTION**

Gardez toujours à l'esprit que votre rôle est avant tout de conduire le véhicule. Le conducteur doit avant tout prêter attention à la circulation. Pour votre propre sécurité et celle des autres, nous vous recommandons d'arrêter le véhicule à un endroit sûr, en tenant compte des conditions de circulation, avant de lancer ou de prendre un appel téléphonique.

Si vous souhaitez téléphoner pendant la marche, veuillez respecter les prescriptions légales. Servez-vous du dispositif mains libres et utilisez le téléphone uniquement lorsque les conditions routières, météorologiques et de circulation le permettent. Dans certaines circonscriptions judiciaires, la loi interdit l'utilisation d'un téléphone portable au volant.

Utilisez le système COMAND (Cockpit Management and Data System) en respectant également les prescriptions légales et uniquement lorsque les conditions routières, météorologiques et de circulation le permettent. Sinon, vous risquez de ne plus être en mesure d'évaluer les conditions de circulation et de vous exposer à un danger ou de mettre en danger d'autres personnes.

N'oubliez pas que votre véhicule parcourt 44 ft (près de 14 m) par seconde lorsque vous roulez à 30 mph (environ 50 km/h) seulement.

### Conduire prudemment - économiser le carburant

Pour économiser le carburant, observer les remarques suivantes:

- ▶ Les pneus devraient toujours être gonflés à la pression recommandée.
- ▶ Enlever toutes les charges inutiles.
- ▶ Retirer les porte-bagages de toit lorsqu'ils ne sont plus nécessaires.
- ▶ Réchauffer le moteur à basses vitesses de moteur.
- ▶ Éviter accélération ou freinage fréquent.
- ▶ Faire exécuter tout travail d'entretien aux intervalles indiqués dans le carnet d'entretien ou mentionnés dans l'affichage du service d'entretien.

La consommation de carburant augmente également en conduisant par temps froid, dans le trafic discontinu et sur des terrains montagneux.

### Sobriété au volant

#### ATTENTION

Il est extrêmement dangereux de prendre le volant après avoir consommé de l'alcool et/ou de la drogue. De petites quantités d'alcool ou de drogue suffisent pour modifier vos réflexes, votre perception et votre jugement.

La probabilité d'un accident grave, voire mortel, augmente considérablement lorsque vous conduisez après avoir bu de l'alcool ou pris de la drogue.

Ne buvez pas d'alcool et ne prenez pas de drogue lorsque vous conduisez et ne laissez jamais le volant à quelqu'un qui a consommé de l'alcool ou de la drogue.

### Pédales

#### ATTENTION

Veillez à ce qu'aucun objet n'entrave la course des pédales. Ne posez aucun objet sur le plancher côté conducteur. Veillez à ce que les tapis de sol ou moquettes côté conducteur n'entravent pas la course des pédales.

Sinon, les objets ou les tapis de sol peuvent se coincer sous les pédales en cas de freinage brusque ou de manœuvres soudaines. Vous ne pourriez alors plus freiner ni accélérer comme prévu. Vous pourriez provoquer un accident et vous blesser ou blesser d'autres personnes.

### Véhicule en mouvement avec le moteur éteint

#### ATTENTION

Si le moteur ne tourne pas, la direction et les freins ne sont pas assistés.

Vous devez alors fournir un effort beaucoup plus important pour diriger et freiner le véhicule. Vous pourriez alors provoquer un accident.

Par conséquent, n'arrêtez pas le moteur pendant la marche.

## Vérification de l'échappement

### ATTENTION

L'inhalation des gaz d'échappement est dangereuse pour la santé. Tous les gaz d'échappement contiennent du monoxyde de carbone (CO). L'inhalation de monoxyde de carbone peut entraîner une perte de connaissance, voire la mort.

Ne laissez jamais tourner le moteur dans un local fermé (un garage, par exemple) sans aération suffisante. Si vous pensez que des gaz d'échappement pénètrent dans l'habitacle pendant la marche, faites immédiatement rechercher et éliminer la cause du problème. Si vous devez rouler dans ces conditions, veillez à toujours ouvrir au moins une vitre complètement.

Certains systèmes de moteur sont conçus pour maintenir le niveau de composantes toxiques dans les fumées d'échappement à l'intérieur des limites légales.

Ces systèmes fonctionnent de façon optimale uniquement s'ils sont entretenus exactement en accord avec les spécifications du constructeur. Pour cette raison, tout travail sur le moteur devrait être exécuté seulement par des techniciens qualifiés et autorisés par Mercedes-Benz.

Les réglages du moteur ne doivent être modifiés en aucune circonstance. De plus, tout travail d'entretien spécifique doit être effectué à intervalle régulier et en accord avec les exigences de Mercedes-Benz. Des détails se trouvent dans le carnet d'entretien.

## Freinage

### Consignes de sécurité importantes

#### ATTENTION

Sur chaussée glissante, ne descendez pas les rapports pour freiner le véhicule. Sinon, les roues motrices pourraient perdre leur adhérence et le véhicule risquerait de déraiser. Le

système antiblocage de roues (ABS) ne peut pas empêcher cette perte de contrôle.

#### ATTENTION

S'assurer de ne pas mettre d'autres utilisateurs de la route en danger en appliquant les freins.

## Conduite en descente

 Dans les descentes longues et à forte déclivité, vous devez délester les freins en engageant à temps un rapport inférieur afin d'exploiter l'effet de frein moteur. Vous éviterez ainsi une surchauffe ainsi qu'une usure excessive des freins.

Lorsque vous exploitez l'effet de frein moteur, il se peut qu'une roue motrice ne tourne pas pendant un certain temps (sur une chaussée glissante, par exemple). La chaîne cinématique pourrait alors subir des dommages qui ne sont pas couverts par la garantie Mercedes-Benz.

## Sollicitation des freins

#### ATTENTION

Un actionnement prolongé de la pédale de frein entraîne une usure excessive et prématurée du système de freinage.

Il peut également provoquer une surchauffe des freins et, par conséquent, réduire fortement leur efficacité. Dans ce cas, il n'est éventuellement plus possible d'arrêter le véhicule à temps pour éviter un accident.

Si les freins ont été sujets à une lourde charge, ne pas arrêter immédiatement le véhicule, mais conduire plutôt pendant une courte période. Ceci permettra de refroidir les freins plus rapidement.

## Trajet sur route mouillée

#### ATTENTION

Si vous avez roulé longtemps sous une forte pluie sans freiner ou que vous avez traversé

des portions de route inondées et que des composants du système de freinage sont mouillés, il peut arriver qu'au premier freinage les freins répondent avec retard. Vous devez alors exercer une pression plus importante sur la pédale de frein. Maintenez une distance de sécurité suffisante par rapport au véhicule qui vous précède.

Après avoir conduit sur une surface détrempeée ou avoir lavé le véhicule, freiner fermement tout en surveillant les conditions de la circulation routière. Ceci permettra de réchauffer les disques de freins, en les séchant plus rapidement et en les protégeant de la corrosion.

### Effet de freinage limité sur les routes salées

#### ATTENTION

Une couche de sel sur les disques de freins et les plaquettes de freins/garnitures peut causer un délai de freinage, résultant en une distance accrue de freinage, ce qui pourrait provoquer un accident.

Pour éviter ce danger, il est recommandé de :

- lors de la conduite sur des routes recouvertes de sel, freiner occasionnellement avec soin, sans mettre les autres usagers de la route en danger. Ceci aide à retirer tout sel qui a commencé à se former sur les disques de frein et sur les plaquettes/garnitures de frein.
- conserver une plus grande distance avec le véhicule à l'avant, et conduire avec un soin particulier.
- appliquer les freins prudemment à la fin du voyage et immédiatement après le début d'un nouveau voyage afin d'éliminer les résidus de sel des disques de freins.

### Maintenance des freins

 Si le voyant rouge d'alerte des freins qui se trouve sur le combiné d'instruments s'allume et qu'un signal d'alerte retentit

alors que le moteur tourne, cela peut signifier que le niveau du liquide de frein est trop bas. Tenez compte des autres messages qui apparaissent sur le visuel multifonction. Un niveau de liquide de frein trop bas peut être dû à des garnitures de frein usées ou des conduites de frein non étanches.

Faites immédiatement contrôler le système de freinage. Adressez-vous pour cela à un atelier qualifié.

Tous les travaux de vérification et d'entretien du système de freinage doivent être effectués par un atelier spécialisé qualifié. Consulter un atelier spécialisé qualifié pour ce faire.

Faire installer les plaquettes de frein et remplacer le liquide de frein par un atelier spécialisé qualifié.

#### ATTENTION

Si vous utilisez des garnitures ou un liquide de frein autres que ceux recommandés, le comportement au freinage du véhicule peut se dégrader au point de compromettre éventuellement la sécurité de freinage. Cela peut provoquer un accident.

#### Véhicules équipés de la transmission intégrale 4MATIC :

le contrôle du fonctionnement et de la puissance peut uniquement être effectué sur un banc d'essai pour 2 essieux. Si vous souhaitez passer le véhicule sur un banc d'essai de ce type, renseignez-vous d'abord auprès d'un concessionnaire Mercedes-Benz agréé. Sinon, vous pourriez endommager la chaîne cinématique ou le système de freinage.

#### Véhicules équipés de la transmission intégrale 4MATIC :

l'ESP® étant un système qui fonctionne automatiquement, vous devez arrêter le moteur et couper le contact (clé en position **0** ou **1** dans le contacteur d'allumage ou touche de démarrage et d'arrêt en position **0** ou **1**) lorsque le frein de stationnement électrique doit être testé sur un banc d'essai de freinage.

Les interventions de freinage automatiques de l'ESP® peuvent endommager sérieusement le système de freinage.

**! Véhicules sans transmission intégrale 4MATIC:** l'ESP® étant un système qui fonctionne automatiquement, vous devez arrêter le moteur et couper le contact (clé en position **0** ou **1** dans le contacteur d'allumage ou touche de démarrage et d'arrêt en position **0** ou **1**) lorsque

- le frein de stationnement électrique doit être testé sur un banc d'essai de freinage
- vous voulez faire remorquer le véhicule avec un essieu soulevé

Les interventions de freinage automatiques de l'ESP® peuvent endommager sérieusement le système de freinage.

Si le système de freinage a été sujet à des charges modérées seulement, vérifier la fonctionnalité des freins à intervalles réguliers. Pour ce faire, appuyer fermement sur la pédale de frein en conduisant à haute vitesse. Ceci améliore la traction des plaquettes de frein.

#### ATTENTION

S'assurer de ne pas mettre d'autres utilisateurs de la route en danger en appliquant les freins.

Une description de l'assistance au freinage (BAS) se trouve à (▷ page 79) ou de BAS PLUS à (▷ page 79).

### Système de freinage haute performance (véhicules AMG)

Le système de freinage haute performance est installé seulement sur les modèles S 63 AMG et S 65 AMG.

#### ATTENTION

Des garnitures et des disques de frein neufs ou de rechange ne permettent d'obtenir un effet de freinage optimal qu'après plusieurs centaines de kilomètres. Vous devez donc compenser l'effet de freinage réduit par une

pression accrue sur la pédale de frein. Adaptez votre style de conduite et votre manière de freiner en conséquence pendant cette période de rodage.

Une sollicitation excessive des freins entraîne une usure accrue des garnitures de frein. Surveillez le voyant d'alerte des freins qui se trouve sur le combiné d'instruments et tenez compte des messages relatifs à l'état des freins qui apparaissent sur le visuel multifonction. Le système de freinage doit faire l'objet d'une maintenance et d'un contrôle réguliers, en particulier si vous avez l'habitude de rouler vite.

Le système de freinage haute performance est conçu pour les lourdes charges. Ceci peut causer du bruit au freinage. Ceci dépend de:

- la vitesse
- la force de freinage
- les conditions environnementales, telles que la température et l'humidité

L'usure des composantes individuelles du système de freinage, comme les plaquettes/garnitures de freins ou disques de frein, dépend du style de conduite individuel et des conditions de fonctionnement.

Pour cette raison, il est impossible d'évaluer un millage qui sera valide dans toutes les circonstances. Un style de conduite agressif causera une grande usure. De l'information additionnelle à ce sujet peut être obtenue chez un Concessionnaire Mercedes-Benz agréé.

### Conduite sur route mouillée

#### Aquaplanage

Si de l'eau s'est accumulée à une certaine profondeur sur la surface de la route, il y a danger d'aquaplanage, même si:

- la conduite se fait à basse vitesse.
- les pneus ont une profondeur de semelle adéquate.

Pour cette raison, en cas d'une forte pluie ou dans des conditions où l'aquaplanage pourrait survenir, conduire de la façon suivante:

- abaisser la vitesse.
- éviter les ornières.
- freiner prudemment.

### Conduite sur routes inondées

**!** Ne roulez pas dans des zones inondées. Avant de traverser des terrains inondés, contrôlez la profondeur d'eau. Roulez lentement dans des zones inondées. Sinon, de l'eau pourrait pénétrer dans l'habitacle ou dans le compartiment moteur. Les composants électroniques du moteur ou de la boîte automatique risquent d'être endommagés. Le moteur risque d'aspirer de l'eau par la tubulure d'admission d'air et d'être endommagé.

### Conduite en hiver

#### Consignes de sécurité importantes

##### ATTENTION

Si le véhicule s'enlise dans la neige, s'assurer que la neige ne s'accumule pas à l'extrémité du tuyau d'échappement et autour du véhicule aussi longtemps que le moteur est en marche. Autrement, des gaz mortels de monoxyde de carbone (CO) peuvent s'infiltrer dans l'habitacle et entraîner l'inconscience, voire la mort des occupants.

Pour assurer une ventilation suffisante en air frais, s'assurer de baisser légèrement une vitre du côté du véhicule à l'abri du vent.

Faire préparer le véhicule pour l'hiver dans un atelier spécialisé qualifié à l'arrivée de l'hiver. Observer les remarques dans la section «Conduite en hiver» (▷ page 550).

### Conduite avec des pneus été

Observer les remarques dans la section «Fonctionnement d'hiver» (▷ page 550).

### Trajet sur route glissante

##### ATTENTION

L'indicateur de température extérieure n'est pas prévu pour servir d'avertisseur de verglas. Par conséquent, il ne convient pas à cet usage.

L'indication de températures légèrement supérieures au point de congélation ne garantit pas que la chaussée n'est pas verglacée. La route peut tout de même être verglacée, notamment dans les traversées de forêt ou sur les ponts.

##### ATTENTION

Sur chaussée glissante, ne descendez pas les rapports pour freiner le véhicule. Sinon, les roues motrices pourraient perdre leur adhérence et le véhicule risquerait de dérapier. Le système antiblocage de roues (ABS) ne peut pas empêcher cette perte de contrôle.

Conduire particulièrement prudemment sur des surfaces glissantes. Éviter l'accélération soudaine, les manoeuvres de conduite et de freinage. Ne pas utiliser le régulateur de vitesse ou DISTRONIC PLUS.

Si le véhicule commence à dérapier ou ne peut pas s'arrêter en se déplaçant à basse vitesse:

► passer la transmission à la position **N**.

**i** Pour plus de détails sur la conduite avec chaînes à neige, voir (▷ page 551).

##### ATTENTION

S'assurer de ne pas mettre d'autres utilisateurs de la route en danger en appliquant les freins.

## Systèmes d'aide à la conduite

## TEMPOMAT

## Consignes de sécurité importantes

Le régulateur de vitesse maintient une vitesse constante sur la route. Il freine automatiquement afin d'éviter d'excéder la vitesse réglée. Sur de longues pentes descendantes escarpées, spécialement si le véhicule est chargé, sélectionner le rapport 1, 2 ou 3 au bon moment. En faisant ainsi, l'effet de freinage du moteur sera utilisé, ce qui dégage la charge sur le système de freinage et prévient la surchauffe et l'usure prématurée des freins.

Utiliser le régulateur de vitesse seulement si la route ou les conditions du trafic permettent de maintenir une vitesse régulière pendant une période prolongée. Toute vitesse au-dessus de 30 km/h (20 mi/h) peut être stockée.

**⚠ ATTENTION**

Le régulateur de vitesse (régulateur de vitesse) est un système confort d'aide à la conduite. Le conducteur est seul responsable de la vitesse du véhicule et de l'opportunité de son freinage.

Utilisez le régulateur de vitesse uniquement lorsque les conditions de circulation permettent de rouler à vitesse constante.

- L'utilisation du régulateur de vitesse sur des routes sinueuses ou en cas de circulation dense peut être dangereuse car ces conditions de circulation ne permettent pas de rouler à vitesse constante.
- L'utilisation du régulateur de vitesse sur chaussée glissante peut être dangereuse. Suite à une modification soudaine de l'adhérence, les roues motrices peuvent patiner et le véhicule dérapé.
- Désactivez le régulateur de vitesse lorsque vous roulez dans le brouillard.

Il est recommandé d'utiliser la fonction de reprise uniquement lorsque le conducteur connaît la vitesse réglée précédemment et

qu'il souhaite poursuivre le trajet à cette vitesse.

## Manette du TEMPOMAT

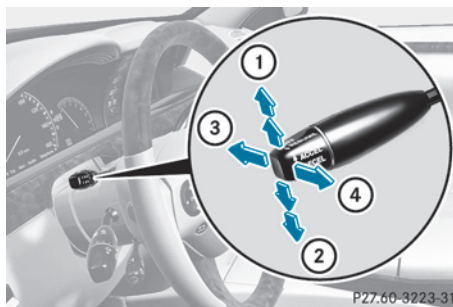

- ① Pour activer ou augmenter la vitesse
- ② Pour activer ou réduire la vitesse
- ③ Pour désactiver le régulateur de vitesses
- ④ Pour activer à la vitesse actuelle / dernière vitesse mise en mémoire

Lorsque le régulateur de vitesses est activé, la vitesse en mémoire est indiquée dans l'affichage multifonction pendant cinq secondes. Un triangle est également montré dans l'indicateur de vitesses. L'écran de l'indicateur de vitesses s'allume entre la vitesse réglée et la vitesse maximale.

## Mémorisation et maintien de la vitesse actuelle

La vitesse actuelle peut être mise en mémoire si la conduite est supérieure à 30 km/h (20 mi/h).

- ▶ Accélérer le véhicule à la vitesse désirée.
- ▶ Lever brièvement le régulateur de vitesse ① ou l'abaisser ②.
- ▶ Retirer le pied de l'accélérateur. Le régulateur de vitesse est activé. Le véhicule maintient automatiquement la vitesse mise en mémoire.

**i** Le régulateur de vitesse peut être incapable de maintenir la vitesse en mémoire dans les pentes montantes. La vitesse en mémoire est reprise lorsque la pente dimi-

nue. Le régulateur de vitesse maintient la vitesse en mémoire dans les pentes descendantes en appliquant automatiquement les freins.

### Mémorisation de la vitesse actuelle ou rappel de la dernière vitesse mémorisée

#### ATTENTION

Rappelez la vitesse mémorisée uniquement lorsque les conditions routières et météorologiques actuelles et les limitations de vitesse légales le permettent. L'accélération ou la décélération soudaine et imprévue du véhicule suite à l'adaptation de la vitesse du véhicule à la vitesse mémorisée pourrait provoquer un accident et vous ou d'autres personnes pourriez être blessés.

- ▶ Tirer brièvement le levier du régulateur de vitesses vers soi ④.
- ▶ Retirer le pied de l'accélérateur. La première fois que le régulateur de vitesses est activé, il sauvegarde la vitesse actuelle et régularise la vitesse du véhicule à la vitesse précédemment sauvegardée.

### Réglage de la vitesse

#### ATTENTION

Notez qu'il peut s'écouler un certain temps avant que le véhicule n'ait effectué les réglages nécessaires.

Augmentez ou diminuez la vitesse réglée à une valeur qui soit adaptée aux conditions routières et météorologiques actuelles et qui respecte les limitations de vitesse légales. Sinon, l'accélération ou la décélération soudaine et imprévue du véhicule pourrait provoquer un accident et vous ou d'autres personnes pourriez être blessés.

- ▶ Appuyer sur le levier du régulateur de vitesse vers le haut ① pour une plus

grande vitesse ou vers le bas ② pour une vitesse inférieure.

- ▶ **Pour régler la vitesse en multiples de 1 km/h (1 mi/h):** appuyer brièvement sur le levier du régulateur de vitesse vers le haut ① ou vers le bas ② au point de pression.

La dernière vitesse en mémoire est augmentée ou réduite chaque fois que le levier du régulateur de vitesse est poussé vers le haut ① ou vers le bas ②.

- ▶ **Pour régler la vitesse en multiples de 5 km/h (10 mi/h):** appuyer brièvement sur le levier du régulateur de vitesse vers le haut ① ou vers le bas ② au-delà du point de pression.

La dernière vitesse en mémoire est augmentée ou réduite chaque fois que le levier du régulateur de vitesse est poussé vers le haut ① ou vers le bas ②.

- i** Le régulateur de vitesse n'est pas désactivé si la pédale d'accélération est enfoncée. Lors d'un dépassement, si le véhicule accélère, le régulateur de vitesse règle la vitesse du véhicule à la dernière vitesse mise en mémoire avant la fin du dépassement.

### Désactivation du TEMPOMAT

Le régulateur de vitesse se désactive de plusieurs façons:

- ▶ Appuyer brièvement vers l'avant sur le régulateur de vitesse ③.

ou

- ▶ Freiner.

Le régulateur de vitesse est désactivé automatiquement:

- si le frein de stationnement électronique est serré.
- si la vitesse est moins élevée que 30 km/h (20 mi/h)



- si ESP® intervient ou en désactivant ESP®.
- en passant la transmission automatique à la position **N** pendant la conduite.

Si le régulateur de vitesse est désactivé, un signal se fait entendre. Le message **TEMPO-MAT désactivé** paraît dans l'affichage multifonction pendant environ cinq secondes.

- ❗ La dernière vitesse sauvegardée est effacée lorsque le moteur est mis en marche.

## DISTRONIC PLUS

### Consignes de sécurité importantes

DISTRONIC PLUS régularise la vitesse et aide automatiquement à maintenir la distance du véhicule détecté à l'avant. DISTRONIC PLUS freine automatiquement afin que la vitesse pré réglée ne soit pas dépassée.

Sur de longues pentes descendantes escarpées, spécialement si le véhicule est chargé, sélectionner le rapport **1, 2** ou **3** au bon moment. En faisant ainsi, l'effet de freinage du moteur sera utilisé, ce qui dégage la charge sur le système de freinage et prévient le surchauffage et l'usure prématurée des freins.

Si DISTRONIC PLUS détecte un véhicule roulant plus lentement à l'avant, votre véhicule est freiné afin de maintenir la distance pré réglée du véhicule à l'avant.

#### ⚠ ATTENTION

Véhicules HYBRIDES: Il est essentiel de lire les instructions supplémentaires de fonctionnement HYBRIDE incluses dans la pochette d'information de votre véhicule. Autrement, le conducteur pourrait ne pas être informé de tous les renseignements et avertissements concernant le fonctionnement du véhicule.

#### ⚠ ATTENTION

Il est essentiel de se familiariser avec les caractéristiques du système DISTRONIC PLUS avant de l'utiliser. Il est fortement recommandé de revoir attentivement les ren-

seignements suivants avant d'utiliser ce système.

#### ⚠ ATTENTION

Lorsque DISTRONIC freine, la pédale de freinage est retenue (c'est-à-dire fonctionne automatiquement). La zone autour de la pédale ne doit pas être bloquée par des obstacles:

- ne placer aucun objet dans le dégagement pieds.
- s'assurer que les moquettes et tapis sont fixés sécuritairement. En particulier, ne pas empiler les protège-moquettes.
- ne pas placer les pieds sous la pédale de freinage, car ils pourraient se coincer.

Le défaut de s'y soumettre peut entraîner un accident dans lequel le conducteur et/ou les autres peuvent être blessés sérieusement.

#### ⚠ ATTENTION

DISTRONIC PLUS est un système commode. Sa capacité de réduire la vitesse vise à améliorer l'efficacité du régulateur de vitesse quand la vitesse de la circulation sur l'autoroute varie. Cependant, il ne vise pas à remplacer, ni ne remplace, une étroite vigilance. Le conducteur doit toujours rester vigilant quant à la vitesse et à la distance avec le véhicule qui le précède, y compris surtout le fonctionnement des freins afin d'assurer une distance de freinage sécuritaire.

DISTRONIC PLUS ne peut tenir compte des conditions de la route et de la circulation.

Le système DISTRONIC PLUS ne reconnaît pas toujours les situations de conduite complexes. Ceci pourrait entraîner des avertissements erronés ou l'absence d'avertissements relatifs à la distance.

Pour que DISTRONIC PLUS assiste le conducteur, le système de capteur radar doit être activé (▷ page 425) et fonctionnel.

S'il n'y a aucun véhicule à l'avant, DISTRONIC PLUS fonctionne de la même façon que le régulateur de vitesse dans une plage de

vitesse entre 30 km/h (É.-U.: 20 mi/h) et 200 km/h (É.-U.: 120 mi/h). Si un véhicule circule en face du vôtre, il fonctionne dans la plage de vitesse entre 0 km/h (0 mi/h) et 200 km/h (É.-U.: 120 mi/h).

Ne pas utiliser DISTRONIC PLUS en conduisant sur des routes avec pentes escarpées. Puisque DISTRONIC PLUS transmet des ondes radar, il peut ressembler aux détecteurs de radar des autorités responsables. Se référer au chapitre pertinent dans le Guide du conducteur si des questions vous sont posées à ce sujet.

**i** É.-U. uniquement:

Ce dispositif a été approuvé par la FCC comme étant un «Système de radar de véhicule». Le capteur radar est destiné uniquement à être utilisé sur un système de radar automobile. La dépose, la falsification ou la modification du dispositif est interdite par la FCC et entraînera l'annulation de toutes les garanties. Ne pas modifier, falsifier ou utiliser ce dispositif d'une façon non approuvée.

Toute modification non autorisée à ce dispositif pourrait annuler l'autorité de l'utilisateur à faire fonctionner cet équipement.

**i** Canada uniquement: Ce dispositif est conforme à la norme RSS-210 d'Industrie Canada. Son fonctionnement est sujet aux deux conditions suivantes:

1. Ce dispositif ne doit pas causer d'interférence, et
2. ce dispositif doit accepter toute interférence qu'il reçoit, y compris celle pouvant causer un fonctionnement indésirable.

La dépose, la falsification ou la modification du dispositif annulera toutes les garanties, et est interdite. Ne pas modifier, falsifier ou utiliser ce dispositif d'une façon non approuvée.

Toute modification non autorisée à ce dispositif pourrait annuler l'autorité de l'utilisateur à faire fonctionner cet équipement.

**⚠ ATTENTION**

La régulation de la distance par le DISTRONIC PLUS ne remplace en aucun cas l'action du conducteur. Elle ne tient pas compte des piétons ou des objets fixes et n'est pas en mesure de détecter ni de prévoir le tracé de la route ou les mouvements des véhicules qui précèdent. Le DISTRONIC PLUS ne peut freiner qu'avec 40 % de la force maximale de freinage disponible.

Il peut arriver que le DISTRONIC PLUS ne détecte pas les véhicules de largeur réduite, tels que les motos ou les véhicules qui suivent une trajectoire décalée.

Le conducteur est tenu d'observer à tout moment les conditions routières, météorologiques et de circulation. Il doit diriger son véhicule, freiner et conduire de manière à en garder le contrôle.

Des sources de haute fréquence, telles que les barrières de péage, les systèmes de mesure de la vitesse, etc. peuvent entraîner un dysfonctionnement temporaire du DISTRONIC PLUS.

**⚠ ATTENTION**

DISTRONIC PLUS ne peut tenir compte des conditions de la route et de la circulation. Utiliser DISTRONIC PLUS uniquement si les conditions climatiques, de la route et de la circulation permettent de circuler à une vitesse constante.

**⚠ ATTENTION**

Il peut être dangereux d'utiliser DISTRONIC PLUS sur les chaussées glissantes. Les rapides changements de l'adhérence des pneus peuvent causer le patinage des roues et affecter la maîtrise du véhicule.

Le système DISTRONIC PLUS ne fonctionne pas lorsque les conditions météorologiques et de distance sont mauvaises. Ne pas utiliser le système DISTRONIC PLUS par temps de brouillard, forte pluie, neige ou neige fondante.

**⚠ ATTENTION**

DISTRONIC PLUS ne peut tenir compte des conditions de température. Désactiver le système DISTRONIC PLUS ou ne pas le mettre en fonction si :

- les routes sont glissantes ou recouvertes de neige ou de glace. Les roues pourraient perdre leur traction lors du freinage ou de l'accélération, et le véhicule pourrait déra- per.
- le couvercle des capteurs du système DISTRONIC PLUS est sale ou la visibilité est réduite en raison de la neige, pluie ou brouillard, par exemple. Le système de commande de la distance pourrait être défectueux.

Toujours surveiller les conditions de circulation, même quand le système DISTRONIC PLUS est en fonction. Autrement, le conducteur pourrait ne pas être en mesure de reconnaître à temps les situations dangereuses. Un accident pourrait survenir et causer des blessures au conducteur et aux autres.

**⚠ ATTENTION**

La reprise, position «Resume», devrait être utilisée uniquement si le conducteur connaît parfaitement la vitesse en mémoire et désire précisément le rétablissement de cette vitesse.

**⚠ ATTENTION**

Il est essentiel de porter une attention constante aux conditions de la route et de la circulation en tout temps, que le système DISTRONIC PLUS soit activé ou pas.

L'utilisation de DISTRONIC PLUS peut être dangereuse sur routes sinueuses ou en circulation dense car les conditions ne permettent pas une conduite sécuritaire à une vitesse constante.

DISTRONIC PLUS ne réagit pas aux objets stationnaires sur la route (par exemple, un véhicule arrêté dans la circulation ou un véhicule abandonné). De la même façon, DISTRO-

NIC PLUS ne réagit pas aux véhicules qui roulent à contre-sens.

Désactiver DISTRONIC PLUS:

- en passant sur la voie de droite, si les véhicules sur la voie de gauche se déplacent plus lentement
- en conduisant dans une voie de dégagement ou dans une sortie d'autoroute
- dans des situations de conduite complexes, par exemple proche de travaux routiers sur une autoroute

Dans ces situations, et s'il n'est pas désactivé, le système DISTRONIC PLUS gardera la vitesse pré-réglée.

DISTRONIC PLUS est conçu uniquement pour maintenir une vitesse et une distance pré-réglées entre le véhicule et les objets mobiles à l'avant du véhicule.

**⚠ ATTENTION**

Un signal sonore intermittent se fait entendre et le témoin d'avertissement de distance

 s'allume au combiné d'instruments si le système DISTRONIC PLUS calcule que la distance entre le véhicule à l'avant et la vitesse actuelle de votre véhicule empêchent DISTRONIC PLUS de ralentir suffisamment pour maintenir le créneau pré-réglé, créant ainsi un danger de collision.

Freiner immédiatement le véhicule pour augmenter la distance avec le véhicule à l'avant. Le signal sonore est un avertissement de dernier recours indiquant que le conducteur n'a pas encore contribué au freinage pour éviter une situation potentiellement dangereuse. Ne pas attendre le fonctionnement du signal d'alarme pour procéder à votre propre freinage. Ce qui résulterait en un freinage d'urgence potentiellement dangereux qui ne résulte pas toujours en un évitement d'impact.

Le talonnage augmente le risque d'accident.

**⚠ ATTENTION**

Le DISTRONIC PLUS freine votre véhicule avec une décélération maximale de  $13 \text{ pi/s}^2$  ( $4 \text{ m/s}^2$ ). Ceci représente environ 40 % du potentiel de décélération maximal du véhicule.

Vous devez freiner vous-même pour éviter une collision. Le DISTRONIC PLUS freine le véhicule afin de maintenir la distance par rapport au véhicule qui précède à la valeur sélectionnée ou rétablir la vitesse réglée.

**⚠ ATTENTION**

Si aucun signal visuel ou sonore n'est émis pendant une situation de conduite critique, il est probable que soit DISTRONIC PLUS n'a pas reconnu le risque de collision, soit qu'il s'est désactivé, ou soit qu'il est défectueux. Ne pas oublier que si DISTRONIC PLUS est activé ou non, il incombe toujours au conducteur de freiner afin de contrôler le véhicule et éviter une collision.

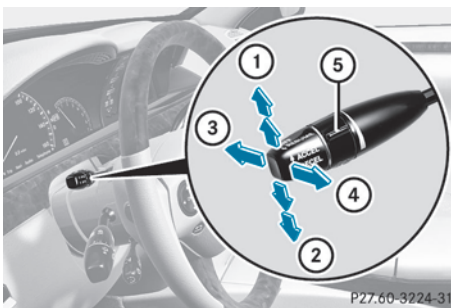
**Manette du TEMPOMAT**

- ① Pour mettre en mémoire la vitesse actuelle ou une vitesse supérieure
- ② Pour mettre en mémoire la vitesse actuelle ou une vitesse inférieure
- ③ Pour désactiver DISTRONIC PLUS
- ④ Mise en mémoire de la vitesse actuelle ou rappel de la dernière vitesse mise en mémoire
- ⑤ Réglage de la distance minimale spécifiée

**Activation du DISTRONIC PLUS, mémorisation et maintien de la vitesse actuelle****Remarques importantes sur la sécurité****⚠ ATTENTION**

Le DISTRONIC PLUS peut freiner votre véhicule lorsqu'il est activé. Par conséquent, désactivez la fonction DISTRONIC PLUS si le véhicule doit être remorqué (ou passé dans une station de lavage automatique).

Afin d'activer DISTRONIC PLUS, les conditions suivantes doivent être remplies:

- le moteur doit être démarré. Il peut se passer jusqu'à deux minutes après le démarrage avant que DISTRONIC PLUS ne soit fonctionnel.
- le frein de stationnement électronique doit être relâché.
- ESP® doit être actif, mais ne doit pas intervenir.
- la transmission doit être à la position **D**.
- le capot doit être fermé.
- la porte du conducteur doit être fermée en passant de **P** à **D** ou la ceinture de sécurité doit être bouclée.
- la porte du passager avant et les portes arrière doivent être fermées.
- le véhicule ne doit pas patiner.

**Activation pendant la conduite**

En conduisant à des vitesses inférieures à, 30 km/h (20 mi/h), DISTRONIC peut être activé seulement si le véhicule à l'avant a été détecté et est montré dans l'affichage multifonction. Si le véhicule à l'avant n'est plus détecté et affiché, DISTRONIC PLUS se désactive et un signal se fait entendre.

- ▶ Tirer brièvement le levier du régulateur de vitesse vers soi ④, ou le soulever ① ou l'abaisser ②. DISTRONIC PLUS est sélectionné.
- ▶ Soulever le levier du régulateur de vitesse ① ou l'abaisser ② à plusieurs

reprises jusqu'à ce que la vitesse désirée soit réglée.

- ▶ Retirer le pied de l'accélérateur. Le véhicule adapte sa vitesse à celle du véhicule à l'avant, mais seulement jusqu'à la vitesse désirée sauvegardée.

**i** Si la pédale d'accélération n'est pas relâchée complètement, le message **DISTRONIC PLUS Inactif** paraît dans l'affichage multifonction. La distance réglée d'un véhicule roulant lentement à l'avant ne sera alors pas maintenue. La conduite se fera à la vitesse que le conducteur détermine par la position de la pédale d'accélération.

#### Activation en conduisant vers un véhicule stationnaire

Si le véhicule à l'avant est stationnaire, DISTRONIC PLUS peut être activé seulement une fois que votre véhicule sera également stationnaire.

- ▶ Tirer brièvement le levier du régulateur de vitesse vers soi **④**, ou le soulever **①** ou l'abaisser **②**. DISTRONIC PLUS est sélectionné.

**i** DISTRONIC PLUS peut seulement être activé à moins de 30 km/h (20mi/h) si un véhicule à l'avant a été détecté. Par conséquent, l'affichage de la distance de DISTRONIC PLUS dans le combiné d'instruments devrait être activée (▷ page 421).

- ▶ Soulever le levier du régulateur de vitesse **①** ou l'abaisser **②** à plusieurs reprises jusqu'à ce que la vitesse désirée soit réglée.
- i** Le levier du régulateur de vitesse peut être utilisé pour régler la vitesse sauvegardée, et la commande sur le levier du régulateur de vitesse pour régler la distance minimale sélectionnée (▷ page 372).

#### Accélération

- ▶ **Si le véhicule à l'avant s'éloigne:** retirer le pied de la pédale de frein.

- ▶ Tirer brièvement le levier du régulateur de vitesse vers soi **④**.

ou

- ▶ Accélérer brièvement. Votre véhicule accélère et adapte sa vitesse à celle du véhicule à l'avant.

#### Conduite

S'il n'y a aucun véhicule à l'avant, DISTRONIC PLUS fonctionne de la même façon que le régulateur de vitesse.

Si DISTRONIC PLUS détecte que le véhicule à l'avant a ralenti, il freine votre véhicule. De cette façon, la distance sélectionnée est maintenue.

Si DISTRONIC PLUS détecte que le véhicule à l'avant avance plus vite, il accélère votre véhicule, mais seulement jusqu'à la vitesse qui a été sélectionnée.

#### **⚠ ATTENTION**

Lorsque vous appuyez sur le frein, vous désactivez le DISTRONIC PLUS, sauf si le véhicule est à l'arrêt. Le DISTRONIC PLUS ne freine alors plus le véhicule. Dans ce cas, réglez la distance par rapport au véhicule qui précède uniquement à l'aide du frein. Sinon, vous pourriez provoquer un accident et vous blesser ou blesser d'autres personnes. Vous êtes seul responsable de la distance de sécurité à respecter par rapport aux autres véhicules, de la vitesse du véhicule et de l'opportunité de son freinage.

#### Changement de voie

En changeant pour la voie de dépassement, DISTRONIC PLUS supporte le conducteur lorsqu'il:

- conduit plus vite que 60km/h (40 mi/h).
- DISTRONIC PLUS maintient la distance d'un véhicule à l'avant.
- actionne le feu de direction approprié.
- DISTRONIC PLUS ne détecte aucun danger de collision.

Si ces conditions sont remplies, votre véhicule est accéléré. L'accélération sera inter-

rompue si le changement de voie est trop long ou si la distance entre votre véhicule et celui à l'avant devient trop courte.

- i** En changeant de voie, DISTRONIC PLUS surveille la voie gauche sur les véhicules à conduite à gauche et la voie droite sur les véhicules à conduite à droite.

### ATTENTION

Le DISTRONIC PLUS et l'assistant actif d'angle mort sont uniquement des systèmes d'aide à la conduite.

Ils ne sont pas en mesure de remplacer votre vigilance. C'est vous qui êtes responsable de la distance de sécurité à respecter par rapport aux autres véhicules, de la vitesse du véhicule et de l'opportunité de son freinage. Faites toujours attention aux conditions de circulation et à votre environnement immédiat afin de détecter les dangers à temps. Sinon, vous pourriez provoquer un accident et vous blesser ou blesser d'autres personnes.

### Arrêt

### ATTENTION

Ne quittez jamais le véhicule en laissant le DISTRONIC PLUS activé !

Le DISTRONIC PLUS ne doit également jamais être commandé, activé ou désactivé par un passager ou de l'extérieur du véhicule.

Le DISTRONIC PLUS ne remplace pas le frein de stationnement électrique et ne doit pas être utilisé pour immobiliser le véhicule.

Le DISTRONIC PLUS ne freine plus et le véhicule peut se mettre à rouler si

- vous désactivez le DISTRONIC PLUS avec la manette du régulateur de vitesse
- vous appuyez sur la pédale d'accélérateur
- le système ou l'alimentation électrique présentent un défaut (une défaillance de la batterie, par exemple)
- une intervention est effectuée au niveau du système électrique dans le compartiment

moteur ou au niveau de la batterie ou des fusibles

- vous débranchez la batterie

Lorsque vous quittez le véhicule ou que vous l'arrêtez, désactivez le DISTRONIC PLUS et immobilisez le véhicule pour qu'il ne puisse pas se mettre à rouler.

Si DISTRONIC PLUS détecte que le véhicule à l'avant s'arrête, il freine votre véhicule jusqu'à ce qu'il soit stationnaire.

Une fois le véhicule stationnaire, il demeure arrêté sans que le conducteur ait besoin d'enfoncer le frein.

- i** Après un certain temps, le frein de stationnement électronique immobilise le véhicule et prend la relève du frein de service.

- i** Selon la distance minimale spécifiée, votre véhicule s'arrêtera à une distance suffisante derrière le véhicule à l'avant. La distance minimale spécifiée est réglée à l'aide du contrôle sur le levier du régulateur de vitesse.

### Réglage de la vitesse

### ATTENTION

Notez qu'il peut s'écouler un certain temps avant que le véhicule n'ait effectué les réglages nécessaires.

Augmentez ou diminuez la vitesse réglée à une valeur qui soit adaptée aux conditions routières et météorologiques actuelles et qui respecte les limitations de vitesse légales. Sinon, l'accélération ou la décélération soudaine et imprévue du véhicule pourrait provoquer un accident et vous ou d'autres personnes pourriez être blessés.

- ▶ Appuyer sur le levier du régulateur de vitesse vers le haut ① pour une plus grande vitesse ou vers le bas ② pour une vitesse inférieure.
- ▶ **Pour régler la vitesse en multiples de 1 km/h (1 mi/h):** appuyer brièvement sur

le levier du régulateur de vitesse vers le haut ① ou vers le bas ② au point de pression.

La dernière vitesse en mémoire est augmentée ou réduite chaque fois que le levier du régulateur de vitesse est poussé vers le haut ① ou vers le bas ②.

- **Pour régler la vitesse en multiples de 5 km/h (10 mi/h):** appuyer brièvement sur le levier du régulateur de vitesse vers le haut ① ou vers le bas ② au-delà du point de pression.

La dernière vitesse en mémoire est augmentée ou réduite chaque fois que le levier du régulateur de vitesse est poussé vers le haut ① ou vers le bas ②.

- ❗ **DISTRONIC PLUS** n'est pas désactivé si la pédale d'accélération est enfoncée. Lors d'un dépassement, **DISTRONIC PLUS** règle la vitesse du véhicule à la dernière vitesse mise en mémoire avant la fin du dépassement.

### Mémorisation de la vitesse actuelle ou rappel de la dernière vitesse mémorisée

#### ⚠ ATTENTION

Rappelez la vitesse mémorisée uniquement lorsque les conditions routières et météorologiques actuelles et les limitations de vitesse légales le permettent. L'accélération ou la décélération soudaine et imprévue du véhicule suite à l'adaptation de la vitesse du véhicule à la vitesse mémorisée pourrait provoquer un accident et vous ou d'autres personnes pourriez être blessés.

- Tirer brièvement le levier du régulateur de vitesse vers soi ④.
- Retirer le pied de l'accélérateur. **DISTRONIC PLUS** est activé. La première fois qu'il est activé, la vitesse actuelle est sauvegardée. Autrement, il règle la vitesse de croisière du véhicule comme une valeur en mémoire.

### Réglage de la distance de consigne

La distance spécifique de suivi pour **DISTRONIC PLUS** peut être réglée en variant le réglage du temps entre une et deux secondes. Avec cette fonction, la distance spécifique de suivi que **DISTRONIC PLUS** garde du véhicule à l'avant peut être réglée selon la vitesse du véhicule. Cette distance paraît dans l'affichage multifonction (▷ page 373).

#### ⚠ ATTENTION

Le conducteur a la responsabilité, en tout temps, de sélectionner les réglages appropriés en tenant compte des conditions routières, de la circulation, de son style de conduite ainsi que de la législation en vigueur et des recommandations pour la distance de suivi sécuritaire.

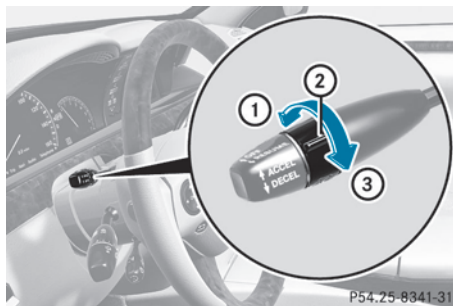

- **Pour augmenter:** tourner la commande ② en direction ③. **DISTRONIC PLUS** maintient alors une plus grande distance entre votre véhicule et le véhicule à l'avant.
- **Pour diminuer:** tourner la commande ② en direction ①. **DISTRONIC PLUS** maintient alors une plus courte distance entre votre véhicule et le véhicule à l'avant.
- ❗ S'assurer de maintenir une distance sécuritaire suffisante du véhicule à l'avant. Ajuster la distance au véhicule à l'avant, si nécessaire.

### Affichage du DISTRONIC PLUS sur le tachymètre

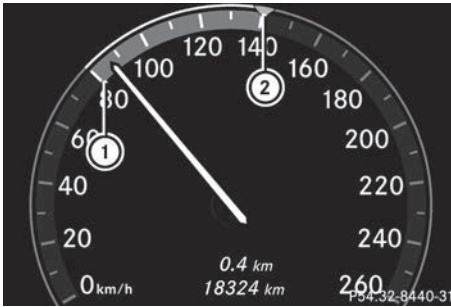

En activant DISTRONIC PLUS, le triangle (2) montre la vitesse réglée.

- ❗ Pour des raisons de conception, la vitesse affichée dans l'indicateur de vitesse peut différer légèrement de la vitesse réglée pour DISTRONIC PLUS.

Si DISTRONIC PLUS détecte un véhicule à l'avant, le cadran de l'indicateur de vitesse s'allume entre la vitesse du véhicule à l'avant (1) et la vitesse réglée (2).

### Affichage du DISTRONIC PLUS sur le visuel multifonction

#### Remarques générales

L'affichage de distance peut être sélectionné dans le menu Assistance (> page 421) de l'ordinateur de bord.

#### Affichage lorsque DISTRONIC PLUS est désactivé

- ▶ Sélectionner la fonction [Affichage de distance](#) à l'aide de l'ordinateur de bord (> page 421).

Lorsque DISTRONIC PLUS est désactivé, l'affichage suivant paraît dans l'affichage multifonction:

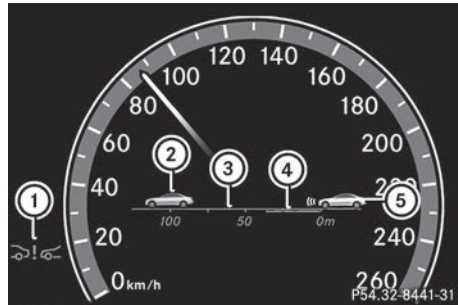

- ① Symbole pour l'activation du freinage Freinage PRE-SAFE
- ② Véhicule à l'avant, si détecté
- ③ Indicateur de distance, distance actuelle du véhicule à l'avant
- ④ Distance minimale spécifiée au véhicule à l'avant; réglable
- ⑤ Votre véhicule

#### Affichage lorsque DISTRONIC PLUS est activé

- ▶ Sélectionner la fonction [Affichage de distance](#) à l'aide de l'ordinateur de bord (> page 421).

La vitesse réglée paraît pendant environ cinq secondes lorsque DISTRONIC PLUS est activé. Après ce temps, ce qui suit paraît dans l'affichage multifonction pendant que DISTRONIC PLUS est activé:



- ① DISTRONIC PLUS activé
- ② Votre véhicule
- ③ Distance minimale spécifiée au véhicule à l'avant; réglable
- ④ Véhicule à l'avant, si détecté



### Désactivation du DISTRONIC PLUS

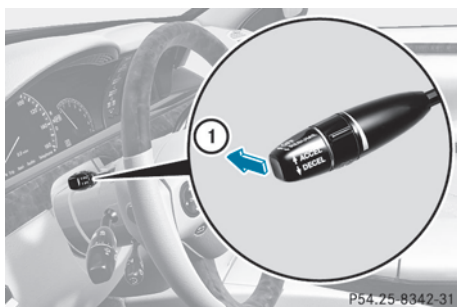

DISTRONIC PLUS se désactive de plusieurs façons :

- ▶ Appuyer brièvement vers l'avant sur le régulateur de vitesse ①.

ou

- ▶ Freiner, à moins que le véhicule ne soit immobile.

En désactivant DISTRONIC PLUS, le message **DISTRONIC PLUS désactivé** paraît dans l'affichage multifonction pendant environ cinq secondes.

- ❗ La dernière vitesse mise en mémoire demeure en mémoire jusqu'à ce que le moteur soit arrêté.

DISTRONIC PLUS est automatiquement désactivé :

- en engageant le frein de stationnement électronique ou si le véhicule est automatiquement sécurisé avec le frein de stationnement électronique
- en conduisant plus lentement que 25 km/h (15 mi/h) et qu'il n'y a aucun véhicule à l'avant, ou si le véhicule à l'avant n'est plus détecté.
- si ESP® intervient ou en désactivant ESP®.
- si la transmission est en position **P**, **R** ou **N**.
- en désactivant le système de capteur radar (▷ page 425).
- en tirant le levier du régulateur de vitesse vers soi afin de démarrer et que la porte du

passager avant est ouverte ou que l'une des portes arrière est ouverte.

- si le véhicule a dérapé.

Si DISTRONIC PLUS est désactivé, un signal se fait entendre. Le message **DISTRONIC PLUS désactivé** paraît dans l'affichage multifonction pendant environ cinq secondes.

#### ⚠ ATTENTION

Le DISTRONIC PLUS se désactive et cesse de freiner s'il a ralenti le véhicule à une vitesse inférieure à 20 mph (30 km/h) et qu'il ne détecte aucun véhicule qui précède à proximité immédiate. Le conducteur doit alors freiner lui-même pour continuer à ralentir et immobiliser le véhicule.

### Recommandations pour la conduite avec le DISTRONIC PLUS

#### Remarques importantes sur la sécurité

Ce qui suit contient les descriptions de certaines routes ou conditions de trafic qui demandent une attention particulière. Dans de telles situations, freiner au besoin. DISTRONIC PLUS est alors désactivé.

#### ⚠ ATTENTION

Le système DISTRONIC PLUS contribue à maintenir la vitesse choisie par le conducteur à moins de détecter un obstacle mobile directement à l'avant et voyageant dans la même direction (suivre un autre véhicule à l'avant à une distance prééglée, par exemple)

Ce qui signifie que :

- Votre véhicule peut doubler un autre véhicule après avoir changé de voie.
- Dans un virage serré ou si le véhicule à l'avant se trouve dans un virage serré, DISTRONIC PLUS peut perdre de vue le véhicule à l'avant. Votre véhicule pourrait alors accélérer à la vitesse précédemment réglée.

DISTRONIC PLUS règle seulement la distance entre votre véhicule et celui directement à l'avant du vôtre. Le système peut ne pas tenir compte des objets immobiles le long de la route, par exemple:

- un véhicule arrêté dans un bouchon de circulation
- un véhicule en panne
- un véhicule voyageant en sens inverse

Le conducteur doit toujours être en alerte, observer tous les mouvements de la circulation et intervenir en changeant de direction ou en freinant le véhicule au besoin.

#### ATTENTION

Le système DISTRONIC PLUS ne doit pas être utilisé sur des chaussées enneigées ou glacées.

#### Virages, entrée et sortie d'un tournant

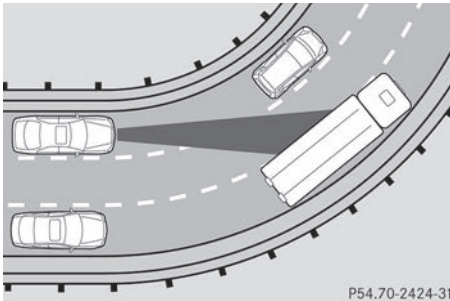

La capacité de DISTRONIC PLUS à détecter les véhicules dans un virage est limitée. Votre véhicule peut freiner trop tard ou subitement.

#### Véhicules circulant sur une voie différente

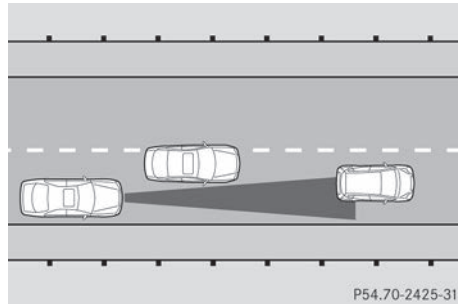

DISTRONIC PLUS peut ne pas détecter les véhicules circulant sur une voie différente. La distance du véhicule à l'avant sera trop courte.

#### Autres véhicules changeant de voie

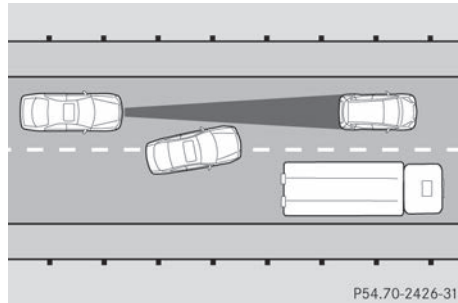

DISTRONIC PLUS n'a pas encore détecté le véhicule qui coupe. La distance de ce véhicule sera trop courte.

#### Véhicules étroits

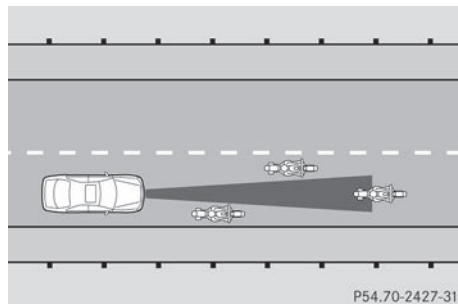

DISTRONIC PLUS n'a pas encore détecté le véhicule à l'avant sur le bord de la route, en raison de son étroite largeur. La distance du véhicule à l'avant sera trop courte.

#### Obstructions et véhicules stationnaires

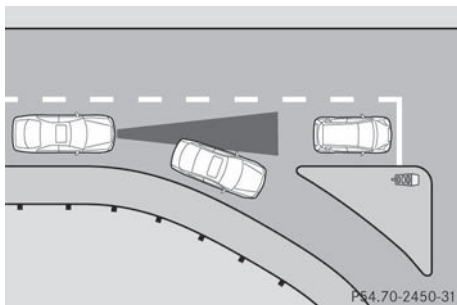

DISTRONIC PLUS ne freine pas pour les obstacles et les véhicules stationnaires. Si, par exemple, le véhicule détecté tourne un coin et révèle un obstacle ou un véhicule stationnaire, DISTRONIC PLUS ne freinera pas.

#### Véhicules roulant en sens inverse

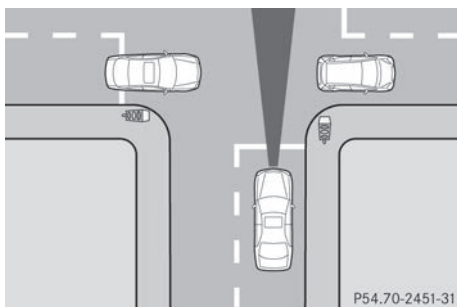

DISTRONIC PLUS peut détecter par erreur des véhicules traversant votre voie. L'activation de DISTRONIC PLUS aux feux de circulation comportant un trafic en sens inverse, par exemple, peut faire démarrer votre véhicule par inadvertance.

## Fonction HOLD

### Remarques générales

La fonction HOLD peut assister le conducteur dans les situations suivantes:

- lors du démarrage, surtout en pente raide
- lors des manoeuvres sur les pentes raides
- pendant l'attente dans la circulation

Le véhicule reste immobile sans que le conducteur n'ait à enfoncer la pédale de frein.

L'effet de freinage est annulé et la fonction HOLD est désactivée lorsque la pédale d'accélération est enfoncée pour démarrer.

### ⚠ ATTENTION

Véhicules HYBRIDES: Il est essentiel de lire les instructions supplémentaires de fonctionnement HYBRIDE incluses dans la pochette d'information de votre véhicule. Autrement, le conducteur pourrait ne pas être informé de tous les renseignements et avertissements concernant le fonctionnement du véhicule.

### Conditions d'activation

La fonction HOLD peut être activée si:

- le véhicule est immobile.
- la ceinture de sécurité est bouclée ou la porte du conducteur est fermée.
- le frein de stationnement électronique est relâché.
- le capot est fermé.
- la transmission est en position **R**, **N** ou **D**.  
En position **R**, le couvercle du coffre doit être fermé.
- DISTRONIC PLUS est désactivé.

### Activation de la fonction HOLD

- ▶ S'assurer de respecter les conditions d'activation.
- ▶ Appuyer sur la pédale de frein.
- ▶ Serrer rapidement la pédale de freins plus avant jusqu'à ce que **HOLD** paraisse dans le combiné d'instruments.  
La fonction HOLD est activée. La pédale de frein peut être relâchée.

- i** Si appuyer sur la pédale de frein pour la première fois n'active pas la fonction HOLD, attendre brièvement et ensuite réessayer.

#### ATTENTION

Lorsque la fonction HOLD est activée, le véhicule est freiné. Par conséquent, désactivez la fonction HOLD si le véhicule doit être remorqué ou passé dans une station de lavage automatique.

### Désactivation de la fonction HOLD

La fonction HOLD est désactivée automatiquement:

- le véhicule accélère et la transmission est en position **D** ou **R**.
- la transmission est passée à la position **P**.
- en appliquant les freins à nouveau avec une certaine quantité de pression jusqu'à ce que **HOLD** disparaisse de l'affichage multifonction.
- en sécurisant le véhicule à l'aide du frein de stationnement électronique.
- en activant DISTRONIC PLUS.

- i** Après un certain temps, le frein de stationnement électronique immobilise le véhicule et prend la relève du frein de service.

#### ATTENTION

Ne quittez jamais le véhicule en laissant la fonction HOLD activée!

La fonction HOLD ne doit jamais être utilisée ou désactivée par un passager ou de l'extérieur du véhicule.

La fonction HOLD ne remplace pas le frein de stationnement électrique et ne doit pas être utilisée pour immobiliser le véhicule.

Le freinage exercé par la fonction HOLD n'est plus actif et le véhicule peut se mettre à rouler si

- la fonction HOLD est désactivée par un actionnement de la pédale d'accélérateur ou de la pédale de frein
- le système ou l'alimentation électrique présentent un défaut (une défaillance de la batterie, par exemple)
- une intervention est effectuée au niveau du système électrique dans le compartiment moteur ou au niveau de la batterie ou des fusibles
- vous débranchez la batterie

Lorsque vous quittez le véhicule ou que vous l'arrêtez, désactivez la fonction HOLD et immobilisez le véhicule pour qu'il ne puisse pas se mettre à rouler.

### AIRMATIC

#### Niveau du véhicule

##### Remarques sécuritaires importantes

Le véhicule régularise automatiquement sa hauteur de roulement. Le contrôle du niveau complet assure la meilleure suspension et une garde au sol constante, même lorsque le véhicule est chargé. En conduite à haute vitesse, le véhicule s'abaisse automatiquement afin d'accroître la sécurité en conduite et de réduire la consommation de carburant.

Les niveaux du véhicule suivants sont disponibles sur les véhicules sans 4MATIC:

- Normal
- Soulevé: le véhicule est soulevé d'environ 25 mm (1 po) en comparaison au niveau normal
- Abaissé: le véhicule est abaissé d'environ 15 mm (0,60 po) en comparaison au niveau normal

Les niveaux du véhicule suivants sont disponibles sur les véhicules avec 4MATIC:

- Normal: en mode Confort, le véhicule est soulevé d'environ 10 mm (0,40 po) en comparaison au mode Sport mode
- Soulevé: en mode Confort, le véhicule est soulevé d'environ 15 mm (0,60 po), et en mode Sport, il est soulevé d'environ 25 mm (1 po) en comparaison au mode normal
- Abaissé: le véhicule est abaissé d'environ 10 mm (0,40 po) en comparaison au niveau normal

Les niveaux du véhicule «Normal» et «Soulevé» peuvent être réglés manuellement.

Le niveau du véhicule «Abaissé» est réglé automatiquement:

- sur les véhicules sans 4MATIC à des vitesses supérieures à 100 km/h (60 mi/h)
- sur les véhicules avec 4MATIC à des vitesses supérieures à 80 km/h (50 mi/h).

### Réglage du niveau du véhicule

Sélectionner le réglage «Normal» pour la conduite sur routes normales et «Soulevé» pour la conduite avec des chaînes à neige ou sur des surfaces particulièrement mauvaises. La sélection reste sauvegardée même si la clé SmartKey est retirée du commutateur de démarrage.

#### ATTENTION

Afin d'éviter les blessures personnelles, garder les mains et les pieds loin de la zone de passage de roue, et se tenir loin du dessous de la carrosserie en abaissant le châssis.



### Réglage du niveau soulevé

- Démarrer le moteur.

Si le témoin ② n'est pas allumé:

- Appuyer sur le bouton ①.  
Le témoin ② s'allume. Le véhicule se règle au niveau soulevé.  
Le message **Relevement du véhicule** paraît dans l'affichage.

Le réglage «Niveau soulevé» s'annule si le conducteur:

- conduit à des vitesses supérieures à 120 km/h (75 mi/h)
- conduit à des vitesses supérieures à 80 km/h (50 mi/h) pendant environ trois minutes.

Le réglage «Niveau soulevé» reste actif lorsque le véhicule ne roule pas dans cette gamme de vitesses.

### Réglage du niveau normal

- Démarrer le moteur.

Si le témoin ② est allumé:

- Appuyer sur le bouton ①.  
Le témoin ② s'éteint. Le véhicule est réglé au niveau normal.

### Réglage de la suspension

#### Notes générales

Le système d'amortissement adaptatif (ADS) contrôle automatiquement le calibrage des amortisseurs et ressorts.

L'amortissement est réglé individuellement pour chacune des roues et dépend :

- du style de conduite, par exemple la conduite sportive
- de l'état des routes, par exemple les bosses
- de votre sélection individuelle, par exemple le mode Sport ou Confort

La sélection reste sauvegardée même si la clé SmartKey est retirée du commutateur de démarrage.



### Réglage Sport

Le réglage plus ferme de la suspension en mode de conduite sport assure un contact amélioré avec la route. Sélectionner ce mode pour la conduite sportive, par exemple sur les chemins ruraux sinueux.

► **Si le témoin ② n'est pas allumé :** appuyer sur le bouton ①

Le témoin ② s'allume. Le réglage de suspension Sports est sélectionné.

Le message **AIRMATIC SPORT** paraît dans l'affichage multifonction.

### Réglage Confort

En mode Confort, les caractéristiques de conduite du véhicule sont plus confortables. Par conséquent, sélectionner ce mode si vous désirez une conduite plus confortable. Sélectionner également le mode Confort lorsque le véhicule roule à une vitesse supérieure sur les routes droites, par exemple les autoroutes rectilignes.

► **Si le témoin ② est allumé :** appuyer sur le bouton ①

Le témoin ② s'éteint. Le réglage Confort est sélectionné.

Le message **AIRMATIC COMFORT** paraît dans l'affichage multifonction.

## Suspension active (ABC)

### Correcteur de niveau

Votre véhicule régule automatiquement sa hauteur afin d'améliorer la sécurité de marche et de diminuer la consommation de carburant.

Le véhicule régule automatiquement sa hauteur sur la base de la hauteur réglée et de la vitesse actuelle. Lorsque la vitesse augmente, le véhicule s'abaisse d'une hauteur pouvant atteindre 0,6 in (15 mm). Lorsque la vitesse diminue, le véhicule remonte jusqu'à la hauteur réglée.

### ⚠ ATTENTION

Lorsque vous coupez le moteur, le véhicule s'abaisse. Veillez par conséquent à ce que personne ne se tienne à proximité des passages de roue ou sous le véhicule lorsque vous coupez le moteur. Sinon, les personnes présentes pourraient se trouver coincées.

❗ Lorsque vous coupez le moteur, le véhicule s'abaisse. Lorsque vous arrêtez le véhicule, gardez-le de façon à ce qu'il ne puisse pas toucher le sol (bord du trottoir, par exemple) quand il s'abaisse. Sinon, il pourrait être endommagé.

ℹ Véhicules AMG : lorsque vous coupez le moteur, le véhicule s'abaisse de 0,4 in (10 mm) environ.

### Réglage du correcteur de niveau

Sélectionnez le niveau « Normal » lorsque les conditions routières sont normales et « Sur-élevé » pour rouler avec des chaînes neige ou lorsque les conditions routières sont mauvaises.

**⚠ ATTENTION**

Afin d'éviter les blessures personnelles, garder les mains et les pieds loin de la zone de passage de roue, et se tenir loin du dessous de la carrosserie en abaissant le châssis.

Votre réglage reste mémorisé même si vous retirez la clé du contacteur d'allumage.

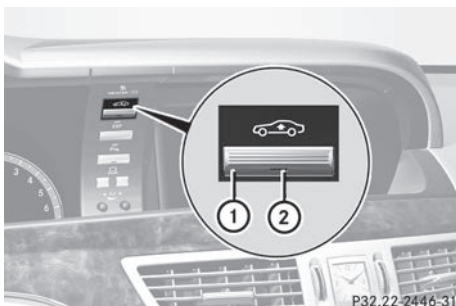

P32.22-2446-31

**Réglage du niveau surélevé**

► Démarrez le moteur.

Si le voyant ② est éteint :

- Appuyez sur la touche ①.  
Le voyant ② s'allume. Le véhicule monte jusqu'au niveau surélevé.

**Réglage du niveau normal**

► Démarrez le moteur.

Si le voyant ② est allumé :

- Appuyez sur la touche ①.  
Le voyant ② s'éteint. Le véhicule s'abaisse jusqu'au niveau normal.

**Réglage de la suspension**

Le système de châssis à suspension active ABC est réglé de manière électronique et fonctionne en permanence. Cela permet d'améliorer la sécurité et le confort de marche.

Le réglage du système de châssis à suspension active ABC est réglé séparément pour chacune des roues et dépend

- de votre style de conduite (sportif, par exemple)
- de l'état de la route (chaussée déformée, par exemple)
- du réglage que vous avez sélectionné (conduite sportive ou privilégiant le confort)
- du chargement du véhicule

Votre réglage reste mémorisé même si vous retirez la clé du contacteur d'allumage.

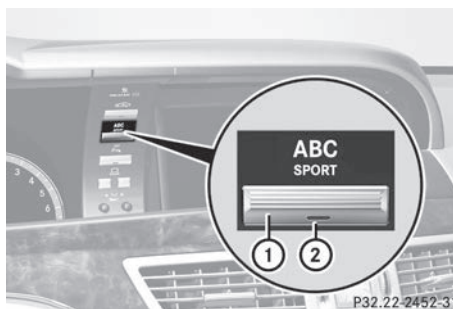

P32.22-2452-31

**Programme d'amortissement « Sport »**

En mode de conduite Sport, le réglage plus ferme de la suspension permet un contact avec la chaussée encore meilleur. Sélectionnez ce mode pour une conduite énergique, par exemple sur des routes de campagne sinueuses.

► **Lorsque le voyant ② est éteint :** appuyez sur la touche ①.

Le voyant ② s'allume. Le programme d'amortissement « Sport » est sélectionné.

Le message **ABC Active Body Control SPORT** apparaît sur le visuel multifonction.

**Programme d'amortissement « Confort »**

En mode de conduite Confort, la conduite de votre véhicule est plus confortable. Sélectionnez par conséquent ce mode si vous préférez une conduite confortable.

► **Lorsque le voyant ② est allumé :**

appuyez sur la touche ①.

Le voyant ② s'éteint. Le programme d'amortissement « Confort » est sélectionné.

Le message **ABC Active Body Control COMFORT** apparaît sur le visuel multifonction.

### Transmission intégrale permanente 4MATIC

Le système 4MATIC assure l'entraînement constant des quatre roues. Avec le système ESP®, il améliore la traction du véhicule lorsqu'une roue motrice patine due à une adhérence insuffisante.

#### ⚠ ATTENTION

Si une roue motrice patine parce que la traction est insuffisante:

- Au démarrage, appuyer le plus légèrement possible sur l'accélérateur.
- Pendant la conduite, modérer la pression sur l'accélérateur.
- Adapter son style de conduite et la vitesse selon les conditions régnantes de la route.

Le défaut d'observer ces directives peut provoquer le patinage du véhicule.

Le système 4MATIC ne peut pas prévenir les accidents causés par des excès de vitesse.

**!** Ne remorquez jamais le véhicule avec un essieu soulevé. Cela peut endommager la boîte de transfert. De tels dommages ne sont pas couverts par la garantie limitée Mercedes-Benz. Toutes les roues les capteurs doivent être en contact avec le sol ou complètement soulevées. Suivez les instructions relatives au remorquage du véhicule lorsque toutes les roues sont parfaitement en contact avec le sol.

**i** Dans des conditions de conduite hivernales, l'effet maximal de 4MATIC ne peut être obtenu qu'en chaussant le véhicule de

pneus d'hiver (pneus M+S), avec des chaînes à neige si requis.

### PARKTRONIC

#### Consignes de sécurité importantes

#### ⚠ ATTENTION

Parktronic est un système complémentaire. Il ne vise pas à remplacer, ni ne remplace, le besoin d'une étroite vigilance. La responsabilité des manoeuvres de stationnement et autres manoeuvres délicates repose toujours sur le conducteur.

#### ⚠ ATTENTION

S'assurer qu'aucune personne ou animal ne se trouve dans l'aire où s'exercent les manoeuvres/stationnement. Sinon, ils pourraient être blessés.

PARKTRONIC est une aide au stationnement électronique avec des capteurs ultrasoniques. Un signal visuel et sonore indique la distance entre le véhicule et un objet quelconque.

PARKTRONIC s'active automatiquement lorsque:

- le contact est établi
- la transmission est passée à la position **D**, **R** ou **N**
- le frein de stationnement électronique est desserré

PARKTRONIC est désactivé à des vitesses supérieures à 18 km/h (11 mi/h). Il se réactive à basses vitesses.

PARKTRONIC surveille l'avant et l'arrière du véhicule grâce à six capteurs dans le pare-chocs avant et quatre dans le pare-chocs arrière.



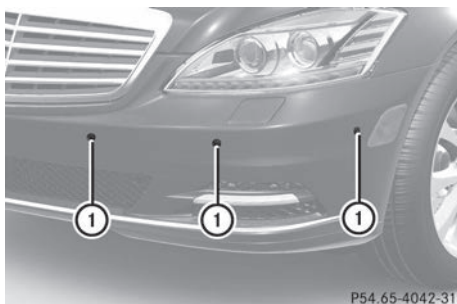

- ① Exemple: capteurs dans le pare-chocs avant, côté gauche

### Portée des capteurs

#### Remarques générales

Les capteurs doivent être exempts de toute saleté, glace, neige et neige fondante. Dans le cas contraire, ils pourraient ne pas fonctionner adéquatement. Nettoyer régulièrement les capteurs, en évitant de les rayer ou de les égratigner (> page 522).

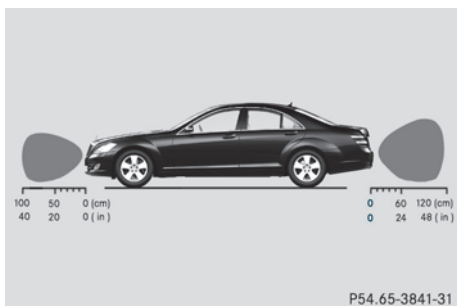

Vue latérale

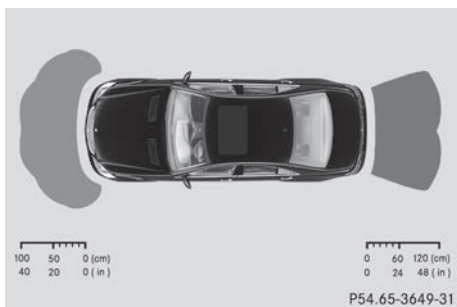

Vue supérieure

### Capteurs avant

Centre	100cm (approximativement 40po)
Extrémités	60cm (approximativement 24po)

### Capteurs arrière

Centre	120cm (approximativement 48po)
Extrémités	80cm (approximativement 32po)

⚠ Pendant les manœuvres, accordez une attention particulière aux objets qui se trouvent au-dessus ou en dessous des capteurs (vasques de fleurs ou timons, par exemple). En effet, le PARKTRONIC ne peut pas détecter ces objets lorsqu'ils sont à proximité immédiate. Vous pourriez endommager le véhicule ou les objets.

Il se peut que les capteurs ne puissent pas détecter la neige ni les objets qui absorbent les ultrasons.

Les sources d'ultrasons, telles que les stations de lavage, le système de freinage pneumatique des camions ou les marteaux pneumatiques, peuvent perturber le fonctionnement du PARKTRONIC.

Sur les terrains accidentés, il se peut que le PARKTRONIC ne fonctionne pas correctement.

### Distance minimale

Centre	20cm (approximativement 8po)
Extrémités	20cm (approximativement 8po)

Si un obstacle est repéré à l'intérieur de cet intervalle, les témoins d'avertissement pertinents s'allument et une tonalité est émise. Si la distance chute sous l'intervalle minimal, il est possible que la distance ne soit plus affichée.

## Voyants

Les affichages d'avertissement indiquent la distance entre les capteurs et l'obstacle. L'affichage d'avertissement pour la partie avant du véhicule est au combiné d'instruments. L'affichage d'avertissement pour l'arrière est dans le pavillon de l'habitacle arrière.

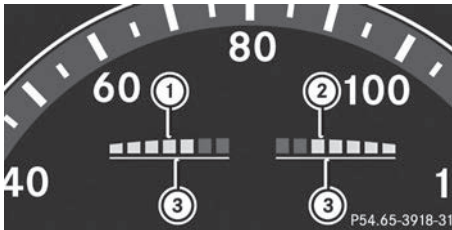

Affichage d'avertissement pour la partie avant

- ① Segments du côté gauche du véhicule
- ② Segments du côté droit du véhicule
- ③ Segments montrant l'état de fonctionnement

L'affichage d'avertissement pour chaque côté du véhicule est divisé en cinq segments jaunes et deux segments rouges. PARKTRONIC est fonctionnel si les segments jaunes montrant l'état de fonctionnement ③ s'allument.

La position de la transmission sélectionnée détermine quel affichage d'avertissement est actif lorsque le moteur est en marche.

Position de la transmission	Affichage d'avertissement
D	Partie avant engagée
R	Parties arrière et avant activées

Position de la transmission	Affichage d'avertissement
N	Si le frein de stationnement électronique est engagé: aucune zone n'est activée Si le frein de stationnement électronique est relâché: les zones arrière et avant sont activées
P	Aucune partie activée

Un ou plusieurs segments s'allument quand le véhicule approche d'un obstacle, selon la distance entre véhicule et l'obstacle.

Quand le premier segment rouge s'allume, un signal d'avertissement intermittent se fait entendre pendant environ deux secondes. À partir du deuxième segment rouge, le signal sonore sera continu. Ceci indique que la distance minimale a maintenant été atteinte.

## Désactivation et activation du PARKTRONIC

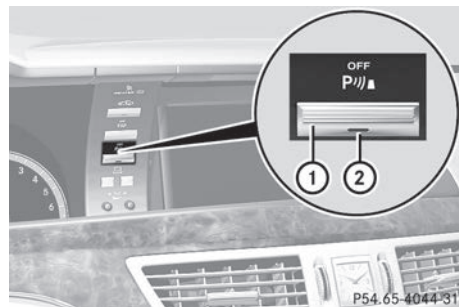

- ① Pour désactiver/activer PARKTRONIC
- ② Témoin

Si le témoin ② s'allume, PARKTRONIC est désactivé

- i** PARKTRONIC est automatiquement activé lorsque la clé SmartKey est tournée

en position **2** du commutateur de démarrage.

## Problèmes relatifs au PARKTRONIC

Problèmes	Causes et conséquences possibles et ► Solutions
Seuls les segments rouges dans l'affichage d'avertissement PARKTRONIC sont allumés. Une tonalité est aussi émise pendant environ deux secondes. PARKTRONIC est désactivé après environ 20 secondes, et le témoin dans le bouton PARKTRONIC s'allume.	PARKTRONIC est défectueux et s'est mis hors fonction. ► Si le problème persiste, faire vérifier le système PARKTRONIC dans un atelier spécialisé.
Seuls les segments rouges dans l'affichage d'avertissement PARKTRONIC sont allumés. PARKTRONIC est désactivé après environ 20 secondes.	Les capteurs PARKTRONIC sont sales ou une interférence est survenue. ► Nettoyer les capteurs PARKTRONIC (► page 522). ► Établir le contact.  Le problème peut être attribuable à une source externe radio ou à des ondes ultrasons. ► Vérifier si PARKTRONIC fonctionne à un endroit différent.

## Guidage du stationnement

## Consignes de sécurité importantes

L'aide au stationnement est un système électronique recourant à des signaux ultrasoniques pour faciliter le stationnement du véhicule. Les ultrasons servent à mesurer la distance disponible de chaque côté du véhicule. Un espace de stationnement approprié est indiqué par le symbole de stationnement. Des instructions pour le volant sont fournies lors des manoeuvres de stationnement. Vous pouvez aussi utiliser le système PARKTRONIC (► page 381).

## ⚠ ATTENTION

L'aide au stationnement n'est qu'un guide et peut afficher des espaces de stationnement qui ne sont pas convenables, par exemple:

- des espaces de stationnement interdit
- des espaces de stationnement avec des surfaces non convenables (surface de la route)
- des voies d'accès
- des entrées et sorties

L'aide au stationnement détecte et mesure les espaces de stationnement potentiels où passe le véhicule. Les changements à l'espace de stationnement après ce point ne sont pas pris en considération, par exemple si le véhicule à l'avant ou à l'arrière de l'espace de stationnement change de position ou si les objets dans l'espace de stationnement sont déplacés.

Même en utilisant l'aide au stationnement, le conducteur est toujours responsable de conduire prudemment. En se fiant uniquement à l'aide au stationnement, un accident ou des blessures au conducteur et aux autres pourraient survenir.

Le conducteur est responsable de la sécurité en tout temps et doit continuer à porter attention aux environs immédiats du véhicule lors du stationnement et des manœuvres.

#### ATTENTION

Les objets qui se trouvent au-dessus de la zone de détection de l'aide au stationnement ne sont pas décelés lors de la mesure de la place de stationnement. Ils n'entrent pas non plus en ligne de compte dans le calcul de la manœuvre. C'est le cas notamment pour les chargements qui dépassent, les porte-à-faux ou les rampes de chargement des camions. Il est alors possible que l'aide au stationnement vous invite trop tôt à effectuer les manœuvres. Il peut y avoir collision. C'est pourquoi l'aide au stationnement ne doit pas être utilisé dans ce type de situations.

#### ATTENTION

Veillez à ce qu'aucune personne ni aucun animal ne se trouvent dans la zone de manœuvre. Sinon, ils pourraient être blessés.

- ! Accordez une attention particulière aux objets particulièrement bas ou aux objets possédant une surface lisse (timons, poteaux, barres transversales et trottoirs, par exemple). De tels objets risquent de ne pas être détectés par le guidage du stationnement et d'endommager le véhicule.

Lorsque le système PARKTRONIC est désactivé, l'aide au stationnement est aussi désactivée.

Recourir à l'aide au stationnement pour les espaces de stationnement:

- parallèles à la direction de la course
- en ligne droite, non courbés
- au même niveau que la rue, c'est-à-dire pas sur les trottoirs, par exemple. L'aide au stationnement peut ne pas détecter les courbes à plat

Conseils pour le stationnement:

- sur des routes étroites, manœuvrer le plus près possible de l'espace de stationnement.
- les espaces de stationnement jonchés d'ordures, envahis par les mauvaises herbes ou occupés en partie par les languettes de remorquage peuvent être identifiés de façon incorrecte, ou pas du tout.
- les chutes de neige ou de forte pluie peuvent entraîner l'évaluation erronée de l'espace de stationnement.
- porter attention aux messages d'avertissement PARKTRONIC (> page 383) pendant la procédure de stationnement.
- lors du transport d'une charge plus longue que le véhicule, ne pas utiliser l'aide au stationnement.
- ne jamais utiliser l'aide au stationnement avec des chaînes à neige ou lorsqu'une roue de secours est installée sur le véhicule.
- s'assurer que la pression des pneus est toujours adéquate. Ceci aura des conséquences directes sur les directives de braquage des roues.
- la façon dont le véhicule est positionné dans l'espace de stationnement après le stationnement dépend de plusieurs facteurs. Parmi ces facteurs, on note la position et la forme des véhicules stationnés à l'avant et à l'arrière de votre véhicule, ainsi que les conditions de leur emplacement. Dans certains cas, l'aide au stationnement pourrait guider le conducteur trop loin (ou pas assez) dans l'espace de stationnement. Dans certains cas, l'aide au station-

nement peut aussi mener le véhicule sur le trottoir. Au besoin, annuler la procédure de stationnement avec l'aide au stationnement.

- !** Lorsque vous ne pouvez pas éviter les obstacles (bordures de trottoirs, par exemple), franchissez-les toujours à vitesse réduite et selon un angle obtus. Sinon, vous risquez d'endommager les jantes et les pneus.

### Détection d'une place de stationnement



- ① Place de stationnement détectée à gauche
- ② Symbole de stationnement
- ③ Place de stationnement détectée à droite

Le guidage du stationnement est activé automatiquement en marche avant. Ce système fonctionne jusqu'à une vitesse de 22 mph (35 km/h) environ. Il recherche et mesure automatiquement les places de stationnement disponibles des 2 côtés du véhicule. Lorsque la vitesse est inférieure à 19 mph (30 km/h), un symbole de stationnement blanc ② est affiché sur le combiné d'instruments. Le guidage du stationnement n'indique normalement que les places de stationnement situées du côté passager. Les places de stationnement côté conducteur sont affichées lorsque vous mettez le clignotant côté conducteur. Si vous souhaitez vous garer côté conducteur, les clignotants doivent rester enclenchés côté conducteur jusqu'à ce que vous engagiez la marche arrière. Le symbole de stationnement ② devient bleu lorsque le guidage du stationnement a détecté une place de stationnement libre. En outre,

une flèche vers la droite ③ ou vers la gauche ① apparaît.

Pour être détectée par le guidage du stationnement, une place de stationnement doit

- être délimitée à l'arrière
- parallèles au sens de la marche
- avoir une largeur d'au moins 5 ft (1,5 m)
- mesurer au moins 4,3 ft (1,3 m) de plus que votre véhicule

Une place de stationnement libre qui a été détectée à votre passage reste affichée jusqu'à ce que vous vous en soyez éloigné de 50 ft (15 m) environ.

### Stationnement

Les directives suivantes réfèrent au stationnement dans un espace devant le côté passager avant. Pour stationner dans un espace du côté du conducteur, inverser les directives.

#### **⚠ ATTENTION**

L'aide au stationnement n'est qu'un guide et pourrait ne pas détecter tous les obstacles. L'aide au stationnement ne doit jamais empêcher le conducteur de porter attention à la route. Le conducteur est responsable de la sécurité en tout temps et doit continuer à porter attention aux environs immédiats lors du stationnement et des manoeuvres. Autrement, la vie du conducteur et celle des autres pourraient être mises en danger.

- ▶ Arrêter le véhicule lorsque le symbole de l'espace de stationnement bleu montre l'espace de stationnement désiré au combiné d'instruments.
- ▶ Engager la marche arrière. L'affichage multifonction montre le message: **Regardez dans toutes les directions Validation avec OK.**
- ▶ Appuyer sur **OK** au volant de direction multifonction pour confirmer. L'affichage au combiné d'instruments commute au guidage du stationnement.

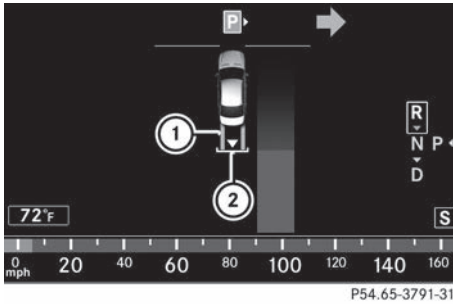

- ① Ligne verte
- ② Repère blanc marquant la position cible
- Selon la distance, vous pourriez devoir engager la marche arrière le long de la ligne vers l'espace de stationnement. Ceci est indiqué par la ligne verte ①.
- Continuer de reculer jusqu'à ce qu'une tonalité soit émise. Arrêter: la position de stationnement a été atteinte et est indiquée par un repère blanc ② avec une flèche pour la position cible.

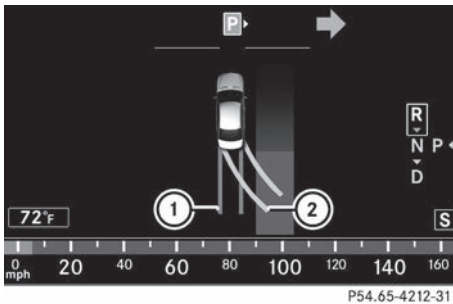

Conseils pour manoeuvrer

- ① La ligne rouge indique la direction que prendra le véhicule avec le volant de direction dans sa position actuelle
- ② La ligne jaune indique la direction que prendra le véhicule lorsque le volant de direction est tourné dans la direction requise
- Tourner le volant de direction pendant que le véhicule est stationnaire, jusqu'à ce que

la ligne rouge ① et la ligne jaune ② se recoupent.

La ligne ② est ensuite indiquée en vert et une tonalité est émise. Si l'espace de stationnement se trouve à distance d'affichage, un repère blanc avec une flèche pour la position cible est montré à l'extrémité de la ligne verte.

### Reculer dans un espace de stationnement

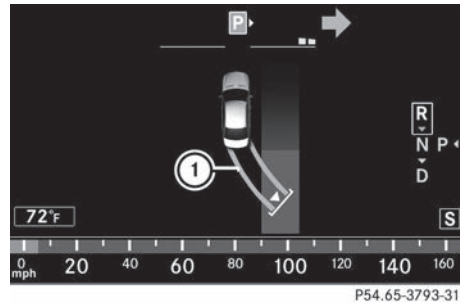

- ① La ligne devient verte lorsque le volant de direction est tourné à la bonne position
- Garder le volant de direction en position et reculer prudemment.
- Arrêter dès qu'une tonalité est émise. Le véhicule a atteint la position où le conducteur doit tourner le volant dans la direction opposée.

### Contre-direction

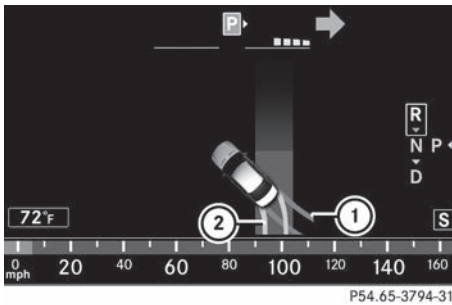

- ① La ligne rouge indique la direction que prendra le véhicule avec le volant de direction dans sa position actuelle
  - ② La ligne jaune indique la direction que prendra le véhicule lorsque le volant de direction est tourné dans la direction requise
- Tourner le volant de direction pendant que le véhicule est stationnaire, jusqu'à ce que la ligne rouge ① et la ligne jaune ② se recoupent.
- La ligne ② est ensuite indiquée en vert et une tonalité est émise. Une flèche blanche et un repère blanc sont affichés pour indiquer la position cible.

### Conduite jusqu'à la position finale

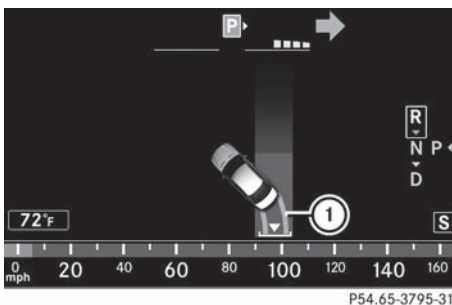

- ① La ligne devient verte lorsque le volant de direction est tourné à la bonne position

- Garder le volant de direction en position et reculer prudemment jusqu'à ce que la position finale soit atteinte.

Le message **Guidage stationnement terminé** paraît dans l'affichage multifonction et une tonalité est émise.

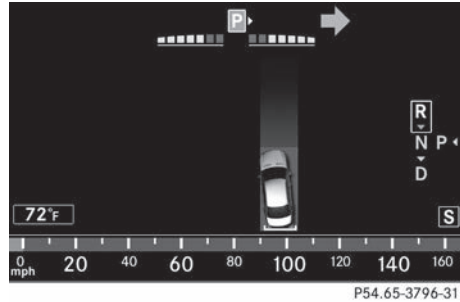

### Position finale

Selon la taille de l'espace de stationnement, le véhicule pourrait être positionné en angle dans l'espace de stationnement. Si possible, le guidage de stationnement vous guidera le plus loin possible vers la limite arrière de l'espace de stationnement.

- Manoeuvrer vers la position finale si requis.
- Toujours respecter les messages d'avertissement affichés par PARKTRONIC (▷ page 383).

### Interruption du guidage du stationnement

- Appuyer sur le bouton PARKTRONIC au tableau de bord (▷ page 383).
- L'aide au stationnement est annulée immédiatement et le système PARKTRONIC est désactivé.

L'aide au stationnement est automatiquement annulée s'il n'est plus possible de fournir une assistance dans l'espace de stationnement ou en cas d'anomalie.

Le symbole de l'espace de stationnement s'éteint et une tonalité est émise. Le message **Aide au stationnement annulée** paraît dans l'affichage multifonction.



## Caméra de recul

### Remarques sécuritaires importantes

La caméra de recul est une aide optique au stationnement. Elle montre la zone derrière le véhicule dans l'affichage COMAND.

#### ⚠ ATTENTION

Veillez à ce qu'aucune personne ni aucun animal ne se trouvent dans la zone de manœuvre. Sinon, ils pourraient être blessés.

La caméra de recul se trouve dans la poignée du couvercle de coffre.

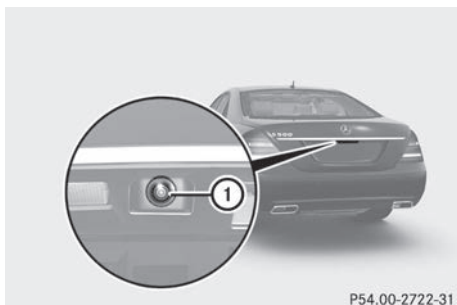

① Caméra de recul

### Vue de la caméra

L'arrière du véhicule est affiché sous forme d'image inversée, semblable à la vue dans un rétroviseur.

#### ⚠ ATTENTION

La caméra de recul n'est qu'un système d'aide et peut afficher des obstacles

- dans une perspective déformée
- avec imprécision
- ne pas afficher d'obstacles du tout

La caméra de recul n'enlève pas au conducteur la responsabilité d'être prudent. Observer les alentours avec attention. La caméra de recul pourrait ne pas montrer les objets qui sont

- très près du pare-chocs arrière
- sous le pare-chocs arrière
- au-dessus de la poignée du coffre

L'utilisateur est responsable d'assumer la sécurité en tout temps et de continuer de surveiller les abords immédiats, lors du stationnement et autres manoeuvres. Ceci inclut la surveillance de l'avant, l'arrière et les côtés du véhicule. Autrement, votre vie et celle des autres pourraient être mises en danger.

#### ⚠ ATTENTION

La caméra de recul ne fonctionnera pas ou ne fonctionnera pas complètement:

- si le couvercle du coffre est ouvert
- s'il pleut ou s'il neige beaucoup ou en cas de brouillard
- si c'est la nuit et le véhicule est manoeuvré ou stationné dans un endroit très sombre
- si la caméra de recul est exposée à une lumière blanche très brillante
- si les abords immédiats de la caméra sont éclairés d'une lampe fluorescente (l'affichage du système COMAND peut vaciller)
- si les températures varient rapidement, par exemple en conduisant le véhicule du froid dans un garage chauffé (condensation sur les lentilles)
- si les lentilles de la caméra sont sales ou recouvertes
- l'arrière du véhicule est endommagé

En pareil cas, faire vérifier la position et le réglage de la caméra de recul par un technicien spécialisé à l'atelier. Mercedes-Benz recommande de contacter un Concessionnaire Mercedes-Benz à cette fin.

Ne pas utiliser la caméra de recul en pareil cas. Autrement, des blessures au conducteur et aux autres pourraient survenir, de même

que des dommages à la propriété, y compris le véhicule lors du stationnement et autres manœuvres.

### Activation de la caméra de recul

- ▶ S'assurer que la clé SmartKey est à la position **2** dans le commutateur de démarrage.
- ▶ Passer à la marche arrière.

L'espace à l'arrière du véhicule paraît dans l'affichage du système COMAND avec des lignes-guides.

### Lignes-guides dans l'affichage COMAND

#### ATTENTION

Le recours à la caméra de recul pourrait s'avérer dangereux si vous êtes daltonien ou souffrez de troubles de la vision couleur.

Utiliser la caméra de recul uniquement s'il est possible de voir et de distinguer toutes les lignes colorées montrées par la caméra de recul sur l'affichage COMAND.

#### ATTENTION

Noter que des objets qui ne touchent pas le sol peuvent paraître plus loin qu'ils ne le sont actuellement, par exemple:

- le pare-choc d'un véhicule stationné derrière le vôtre
- la barre de remorquage
- la boule d'accouplement de la languette de remorquage
- l'arrière d'un camion
- un poteau incliné

Dans ce cas, ne pas utiliser les lignes-guide pour estimer la distance. La distance pourrait être mal jaugée, ce qui augmente le risque d'entrer en collision avec des objets.

Même lorsque l'objet dont le véhicule se rapproche est directement sur le sol, ne pas l'approcher plus que la ligne-guide rouge.

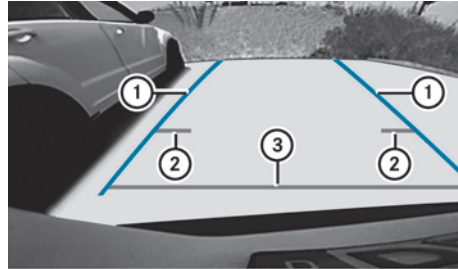

P54.65-4407-31

Exemple: information dans l'affichage COMAND

Les lignes-guides (2) et (3) montrent la distance approximative à l'arrière du véhicule. La ligne-guide jaune (2) indique une distance approximative de 1 m (3 pi) et la ligne-guide rouge (3) indique une distance approximative 0,25 m (10 po). Les distances s'appliquent seulement aux objets au niveau du sol. Les lignes-guides bleues (1) dénotent la largeur requise pour le véhicule. Elles servent à aligner le véhicule avec le rebord de la route, par exemple le trottoir.

### ATTENTION ASSIST

#### Remarques importantes sur la sécurité

ATTENTION ASSIST aide le conducteur durant de longs et monotones voyages, comme les autoroutes ou les autoroutes inter-États. Il est actif dans la plage entre 80 km/h (50 mi/h) et 180 km/h (112 mi/h).

Si ATTENTION ASSIST détecte un indicateur typique de fatigue et une diminution de la concentration de la part du conducteur, il suggère de prendre une pause.

#### ATTENTION

Le système ATTENTION ASSIST est uniquement un système d'aide et ne peut pas toujours détecter à temps votre état de fatigue ou un manque de vigilance croissant. Il ne peut en aucun cas remplacer un conducteur reposé et attentif.

En cas de fatigue, vous risquez d'identifier les situations critiques avec retard, de mal les

évaluer ou de réagir plus lentement. Avant de prendre la route et pendant le trajet, assurez-vous que vous êtes reposé. Faites à temps des pauses régulières, en particulier pendant les longs voyages. Sinon, vous pourriez provoquer un accident et vous blesser ou blesser d'autres personnes.

ATTENTION ASSIST évalue la fatigue ou la diminution de la concentration du conducteur en tenant compte des critères suivants :

- le style de conduite personnel, par exemple les caractéristiques de conduite
- les conditions de conduite, par exemple, heure, temps de conduite

La fonctionnalité de ATTENTION ASSIST est réduite et des avertissements peuvent être retardés ou ne pas survenir du tout:

- si de mauvaises conditions de la route existent, par exemple une surface irrégulière ou s'il y a des nids de poule
- s'il y a un fort vent latéral
- si un style de conduite sportive est adopté avec de hautes vitesses dans les courbes ou un taux élevé d'accélération
- en conduisant en prédominance moins vite que 80 km/h (50 mi/h) ou plus vite que 180 km/h (112 mi/h)
- si COMAND est utilisé en prédominance ou si un appel téléphonique est fait avec COMAND
- si l'heure a été réglée incorrectement
- dans les situations de conduite actives, telles que changement de voie ou changement de vitesse

### Avertissement et messages dans l'affichage multifonction

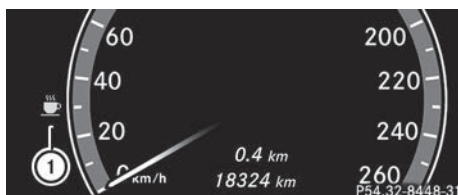

- ▶ Activer ATTENTION ASSIST à l'aide de l'ordinateur de bord (▷ page 422).  
Le symbole ① paraît dans l'affichage multifonction.

Si ATTENTION ASSIST est actif, le conducteur sera averti pas avant 20 minutes après le début du voyage. Le conducteur entendra alors deux fois un ton d'avertissement intermittent et le message **Attention Assist: Somnolence détectée** paraîtra dans l'affichage multifonction.

- ▶ Si nécessaire, faire une pause.
- ▶ Appuyer sur  pour confirmer le message.

Pendant de longs voyages, faire régulièrement des pauses pour permettre un repos suffisant. Si le conducteur ne prend pas de temps de repos, un avertissement se manifesterà à nouveau après 15 minutes au plus tôt. La précondition pour cela est que ATTENTION ASSIST détecte encore des indicateurs de fatigue ou une diminution croissante de la concentration.

ATTENTION ASSIST est remis à l'état initial lorsque le voyage continue, il évalue de nouveau votre fatigue:

- en arrêtant le moteur.
- en débouclant votre ceinture de sécurité et en ouvrant la porte du conducteur, par exemple pour un changement de conducteur ou pour prendre un temps de repos.

### Système de vision de nuit Plus

#### Consignes de sécurité importantes

En plus de l'éclairage fourni par les phares habituels, l'assistance à la vision nocturne Plus éclaire la route avec une lumière infrarouge. La caméra de l'assistance à la vision nocturne Plus détecte la lumière infrarouge et affiche une image en noir et blanc dans l'affichage multifonction. L'image de l'affichage multifonction correspond à l'éclairage de la route par les feux de route. Ceci permet

au conducteur de voir le trajet de la route et tout obstacle en temps voulu. Si la détection de piéton est activée, les piétons reconnus par le système paraissent en surbrillance dans l'affichage de l'assistance à la vision nocturne Plus.

### ATTENTION

L'Assistance à la vision nocturne Plus n'est qu'un système d'aide conçu pour aider le conducteur lors de la conduite. Ceci ne remplace pas l'attention active du conducteur pendant la conduite. Ne pas se fier uniquement à l'affichage de l'Assistance à la vision nocturne Plus. Continuer à regarder à travers le pare-brise. Le conducteur reste responsable de la sécurité et doit être attentif aux conditions de la route. Autrement, votre sécurité et celle des autres pourraient être mises en danger.

Le système pourrait être diminué ou non fonctionnel si :

- la visibilité est faible en raison de la neige, de la pluie, du brouillard, ou des embruns, par exemple.
- le pare-brise est sale, embrouillé, ou recouvert d'une étiquette par exemple, à proximité de la caméra.
- la conduite dans des virages, dans les montées ou dans les descentes.

Les phares allumés des véhicules voyageant en sens inverse n'affectent pas l'affichage de l'assistance à la vision nocturne Plus dans l'affichage multifonction. C'est aussi le cas s'il est impossible d'allumer les feux de route en raison des véhicules voyageant en sens inverse.

### ATTENTION

L'assistance à la vision nocturne ne peut tenir compte des objets devant ou voisins du véhicule. Lors des manoeuvres, continuer de regarder à travers le pare-brise. S'assurer qu'aucune personne ou animal ne se trouve dans l'aire où vous manoeuvrez. Le cas contraire, des blessures pourraient survenir.

- i** La lumière infrarouge est invisible pour l'oeil humain, et par conséquent, n'aveugle pas les autres conducteurs. L'assistance à la vision nocturne Plus peut donc rester en fonction, même si des véhicules s'approchent en sens inverse.

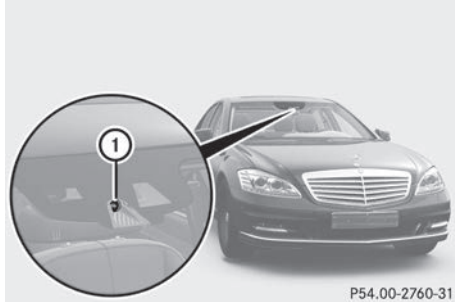

- ① Caméra d'assistance à la vision nocturne Plus

### Activation du système de vision de nuit Plus



Il est possible d'activer l'Assistance à la vision nocturne Plus uniquement lorsque :

- la clé SmartKey est à la position **2** dans le commutateur de démarrage.
  - c'est l'obscurité.
  - le commutateur d'éclairage est à la position **A** ou .
  - la marche arrière n'est pas engagée.
- Appuyer sur le bouton ①.

L'affichage de l'Assistance à la vision nocturne Plus paraît dans l'affichage multifonction.

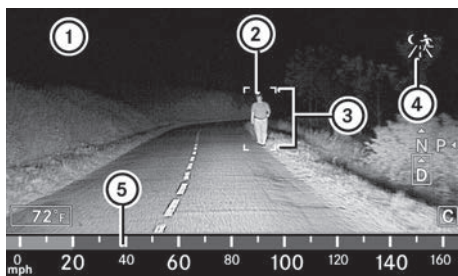

P54.32-7708-31

- ① Affichage de l'Assistance à la vision nocturne Plus
- ② Piéton reconnu
- ③ Encadrement
- ④ Symbole de la détection active de piéton
- ⑤ Affichage de la vitesse

**i** Les lampes infrarouges s'allument automatiquement à compter d'une vitesse d'environ 10 km/h (6 mi/h). Ce qui signifie que vous n'avez pas la portée visuelle complète lorsque le véhicule est stationnaire et ne pouvez pas vérifier si l'Assistance à la vision nocturne Plus fonctionne.

Lorsque l'assistance à la vision nocturne Plus est activée, l'affichage de vitesse ⑤ change dans l'affichage multifonction. L'affichage de vitesse ⑤ est indiqué par une barre dans le coin inférieur de l'affichage multifonction. Cette ligne n'est plus disponible pour les menus de base. Si le conducteur désire changer un réglage à l'aide des boutons au volant de direction, il doit d'abord désactiver l'assistance à la vision nocturne Plus.

### Détection de piétons

#### ATTENTION

La détection de piétons peut être perturbée ou ne pas fonctionner lorsque

- les personnes sont partiellement ou totalement masquées par des objets, par exemple par des véhicules en stationnement
- la silhouette de la personne sur l'image fournie par le système d'assistance à la

vision nocturne Plus est incomplète ou apparaît par intermittence, par exemple lorsque la lumière est fortement réfléchie

- le contraste entre les personnes et l'arrière-plan n'est pas suffisant
- les personnes ne se tiennent pas debout mais sont par exemple assises, accroupies ou allongées

**i** La détection de piéton ne décèle par les animaux.

L'Assistance à la vision nocturne Plus détecte les piétons à l'aide de caractéristiques typiques, par exemple la silhouette d'une personne.

La détection de piéton est ensuite automatiquement activée lorsque:

- L'assistance à la vision nocturne plus est activée.
- le conducteur roule à plus de 10 km/h (6 mi/h).
- l'environnement immédiat est sombre, par exemple lorsque vous roulez à l'extérieur d'un secteur urbain non éclairé.

Si la détection de piéton est active, le symbole ④ apparaît. Lorsque les piétons sont reconnus, ils sont encadrés ③ et par conséquent surlignés. Lorsque le conducteur est informé de la présence du piéton par le système de détection de piéton, il peut évaluer la situation en regardant par le pare-brise. La distance réelle entre le véhicule et les objets ou les piétons ne peut être évaluée adéquatement par l'affichage d'un écran.

Il est possible que des objets et des piétons soient mis en surbrillance.

### Réglage de l'intensité de l'affichage multi-fonction

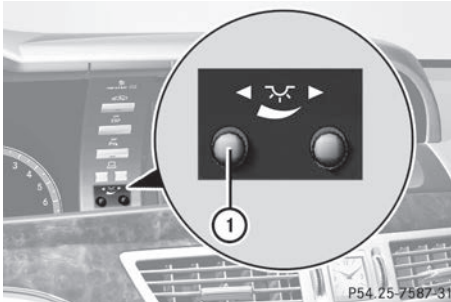

- ▶ **Pour augmenter ou diminuer l'intensité:** s'assurer que l'Assistance à la vision nocturne Plus est activée.
- ▶ Tourner la commande ① dans le sens des aiguilles d'une montre ou dans le sens contraire.

### Pare-brise embué ou sale

L'affichage de l'assistance à la vision nocturne Plus peut être affecté si le pare-brise à l'avant de la caméra est sale ou embué de l'intérieur ou de l'extérieur.

#### **ATTENTION**

Gardez toujours à l'esprit que votre rôle est avant tout de conduire le véhicule. Le conducteur doit avant tout prêter attention à la circulation. Pour votre propre sécurité et celle des autres, arrêtez le véhicule avant d'essayer de nettoyer les vitres embuées ou la zone du pare-brise qui se trouve devant la caméra du système d'assistance à la vision nocturne Plus.

N'oubliez pas que votre véhicule parcourt 14 m (près de 44 pi) par seconde lorsque vous roulez à 30 mph (environ 50 km/h) seulement.

- ▶ **Pour dégivrer:** vérifier les réglages du climatiseur automatique (▷ page 325) et

rabattre le couvercle de la caméra (▷ page 522).

- ▶ **Pour dégivrer l'intérieur du pare-brise:** rabattre le couvercle de la caméra (▷ page 522) et nettoyer le pare-brise (▷ page 520).

## Problèmes relatifs au système de vision de nuit Plus

Problèmes	Causes et conséquences possibles et ► Solutions
La qualité de l'image de l'Assistance à la vision nocturne Plus s'est détériorée.	Les essuie-glaces de pare-brise obstruent le pare-brise. ► Remplacer les essuie-glaces (▷ page 314).
	Le pare-brise est barbouillé après que le véhicule est passé dans un lave-autos. ► Nettoyer le pare-brise (▷ page 520).
	Il y a de légers dommages au pare-brise dans le champ de vision de la caméra. ► Remplacer le pare-brise.
	Le pare-brise est embué de l'intérieur. ► Dégivrer le pare-brise (▷ page 325).
	Le pare-brise est glacé. ► Déglacer le pare-brise (▷ page 324).
	Il y a de la saleté sur l'intérieur du pare-brise. ► Nettoyer l'intérieur du pare-brise (▷ page 520).

## Pack d'assistance à la conduite

## Remarques générales

**i** Le groupe Assistance en conduite est disponible sur les véhicules avec technologie HYBRIDE seulement.

Le groupe Assistance en conduite comprend le système DISTRONIC PLUS (▷ page 366), l'Assistance à l'angle mort (▷ page 396) et l'Assistant trajectoire actif (▷ page 399).

## Avertisseur d'angle mort

## Remarques sécuritaires importantes

L'avertisseur d'angle mort a recours à un système de capteurs radar pour surveiller les alentours des deux côtés du véhicule. Le système entre en fonction à des vitesses d'environ 30 km/h (20 mi/h). Un affichage d'avertissement dans les rétroviseurs extérieurs attire l'attention du conducteur sur les véhicules détectés dans l'aire de surveillance.

Lorsque le conducteur active le feu de direction correspondant avant le changement de voie, un signal visuel ou acoustique est émis pour signaler un avertissement de collision. À des fins de surveillance, l'avertisseur d'angle mort utilise des capteurs dans le pare-chocs arrière.

**⚠ ATTENTION**

L'assistant à l'angle mort est uniquement un système d'aide à la conduite. Il ne peut pas toujours détecter tous les véhicules et n'est pas en mesure de remplacer votre vigilance.

L'assistant à l'angle mort n'est pas en mesure d'apprécier les conditions routières ni les conditions de circulation. Il peut arriver qu'il ne détecte pas, ou seulement avec retard, les véhicules de largeur réduite, tels que les motos ou les vélos.

Lorsque les capteurs sont encrassés ou que les conditions de visibilité sont mauvaises (en cas de chutes de neige, de pluie ou de brouil-

lard, par exemple), la surveillance peut être altérée. Dans ce cas, les véhicules ne sont pas détectés, ou seulement avec retard.

Faites toujours attention aux conditions de circulation et à votre environnement immédiat afin de détecter les dangers à temps. Sinon, vous pourriez provoquer un accident et vous blesser ou blesser d'autres personnes.

**i** É.-U. uniquement:

Ce dispositif a été approuvé par la FCC comme étant un «Système de radar de véhicule». Le capteur radar est destiné uniquement à être utilisé sur un système de radar automobile. La dépose, la falsification ou la modification du dispositif est interdite par la FCC et entraînera l'annulation de toutes les garanties. Ne pas modifier, falsifier ou utiliser ce dispositif d'une façon non approuvée.

Toute modification non autorisée de ce dispositif pourrait priver l'utilisateur du droit d'usage de l'équipement.

La fonction Avertisseur d'angle mort peut aider le conducteur pendant la conduite, uniquement lorsque le système de capteurs radar est activé (▷ page 425) et fonctionnel.

#### Portée de détection des capteurs

L'avertisseur d'angle mort actif surveille une superficie pouvant atteindre jusqu'à 3 m (10 pi) derrière et directement sur le côté du véhicule, tel que montré sur le diagramme.

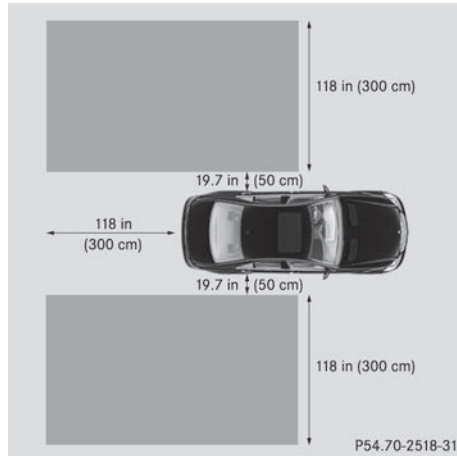

#### ⚠ ATTENTION

L'assistant à l'angle mort surveille certaines zones situées à proximité immédiate du véhicule. Les véhicules qui se rapprochent à grande vitesse et vous dépassent ne sont pas détectés : aucun affichage n'apparaît et aucune alerte n'est donnée.

Lorsque les voies sont très larges, il est possible que la voie adjacente ne soit pas surveillée sur toute sa largeur. Il peut alors arriver que des véhicules qui y circulent ne soient pas détectés, en particulier si leur trajectoire latérale est fortement décalée. Cela peut notamment être le cas lorsque les véhicules roulent sur l'extérieur de la voie.

Faites toujours attention aux conditions de circulation et à votre environnement immédiat afin de détecter les dangers à temps. Sinon, vous pourriez provoquer un accident et vous blesser ou blesser d'autres personnes.

Si les lignes sont étroites, les véhicules circulant dans la voie située de l'autre côté de celle adjacente à votre véhicule peuvent être indiqués, surtout si les véhicules ne circulent pas au milieu de leur voie. Cette situation surviendra si des véhicules roulent sur l'extrémité intérieure de leur voie.



En raison de la nature du système:

- des messages d'avertissement peuvent être émis inutilement en conduisant près des glissières de sécurité ou autres structures similaires en bordure des voies.
- des messages d'avertissement peuvent être interrompus en conduisant à côté de véhicules allongés, par exemple des camions, pendant une période prolongée.

Les deux capteurs de l'avertisseur d'angle mort sont intégrés dans les côtés du pare-chocs arrière. S'assurer que les alentours des pare-chocs près des capteurs ne sont pas sales, glacés ou enneigés. Les capteurs radar ne doivent pas être obstrués, par exemple, par des porte-bicyclettes ou porte-bagages qui dépassent. À la suite d'un impact sévère ou en cas de dommages aux pare-chocs, faire vérifier le fonctionnement des capteurs dans un atelier spécialisé. Autrement, l'avertisseur d'angle mort risque de ne pas fonctionner correctement.

#### Affichage des témoins et avertisseurs

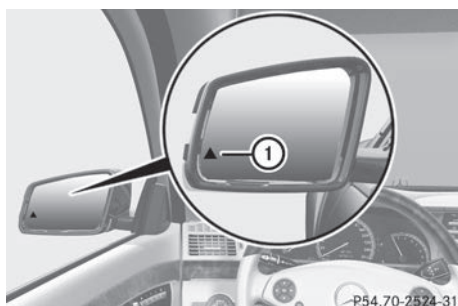

#### ① Témoin jaune/témoin avertisseur rouge

Lorsque l'avertisseur d'angle mort est activée, le témoin ① s'allume en jaune dans les rétroviseurs extérieurs jusqu'à une vitesse de 30 km/h (20 mi/h). À des vitesses supérieures à 30 km/h (20 mi/h), le témoin s'éteint et l'assistance à l'angle mort est opérationnelle.

Si un véhicule est détecté dans la portée d'action de l'avertisseur d'angle mort à des vitesses supérieures à 30 km/h (20 mi/h), le

témoin avertisseur ① du côté correspondant s'allume en rouge. Cet avertissement est toujours émis lorsque le véhicule s'engage dans la plage de détection de l'avertisseur d'angle mort de l'arrière ou du côté. Lors du dépassement d'un véhicule, l'avertissement est émis seulement si l'écart de vitesse est inférieur à 12 km/h (7mi/h)

Le témoin jaune s'éteint après avoir engagé la marche arrière. En pareil cas, l'avertisseur d'angle mort n'est plus actif.

L'intensité lumineuse des témoins indicateur et avertisseur se règle automatiquement selon l'éclairage ambiant.

#### ⚠ ATTENTION

L'assistant à l'angle mort ne fonctionne pas en dessous de 20 mph (30 km/h) environ. Les voyants intégrés aux rétroviseurs extérieurs sont allumés en permanence en orange. Dans ce cas, les véhicules qui se trouvent dans la zone de surveillance ne sont pas affichés.

Faites toujours attention aux conditions de circulation et à votre environnement immédiat afin de détecter les dangers à temps. Sinon, vous pourriez provoquer un accident et vous blesser ou blesser d'autres personnes.

#### Avertissement de collision

Si un véhicule est détecté dans la portée d'action de l'avertisseur d'angle mort et que le conducteur active les feux de direction, une tonalité deux tons sera émise. Le témoin avertisseur rouge ① clignote. Si le feu de direction reste engagé, le témoin avertisseur rouge ① clignotera pour indiquer que des véhicules ont été détectés. Il n'y a plus de tonalités d'avertissement.

#### Activation de l'avertisseur d'angle mort

- ▶ S'assurer que le système de capteur radar (▷ page 425) et l'avertisseur d'angle mort

(▷ page 423) sont activés à l'ordinateur de bord.

- ▶ Tourner la clé SmartKey à la position **2** dans le commutateur d'allumage  
Les témoins avertisseurs ① s'allument en rouge dans les rétroviseurs extérieurs pendant environ 1,5 seconde puis s'allument en jaune.

## Assistant de trajectoire

### Remarques sécuritaires importantes

L'Assistant trajectoire surveille la partie avant du véhicule grâce à une caméra placée au haut du pare-brise. L'Assistant trajectoire détecte les repères de voies routières et informe le conducteur dans l'éventualité où il quitte involontairement la voie.

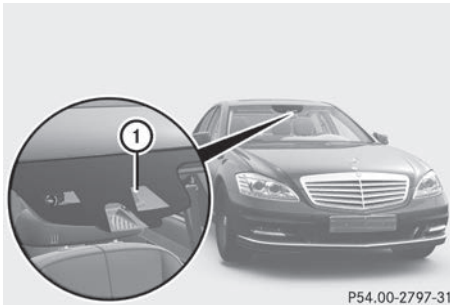

P54.00-2797-31

- ① Caméra de l'Assistant trajectoire

Si vous avez choisi la fonction **Unité d'affichage tachym./totalisateur** (▷ page 424) par le biais de l'ordinateur de bord et sélectionnez **km** comme unité de mesure, l'Assistant trajectoire est actif à partir d'une vitesse de 60 km/h. Si l'unité d'affichage **miles** est sélectionnée, la portée de l'assistance commence à 40 mi/h.

### ⚠ ATTENTION

L'assistant de trajectoire ne maintient pas le véhicule sur sa voie. Il s'agit uniquement d'un système d'aide qui ne peut pas toujours détecter correctement les marques de délimitation de la voie. Il peut aussi arriver qu'il ne les détecte pas du tout.

Le système peut être perturbé ou ne pas fonctionner

- lorsque les conditions de visibilité sont mauvaises (en cas d'éclairage insuffisant de la chaussée, de chutes de neige, de pluie, de brouillard ou d'embruns, par exemple)
- en cas d'éblouissement par les véhicules qui arrivent en sens inverse, par le soleil ou par le reflet des autres véhicules, par exemple
- si le pare-brise au niveau de la caméra est encrassé, embué ou recouvert d'un autocollant, par exemple
- en cas d'absence de marque de délimitation de la voie ou de marquage multiple
- lorsque les marques de délimitation de la voie sont usées, sombres ou recouvertes de saleté ou de neige, par exemple
- lorsque la distance par rapport au véhicule qui précède est trop faible et que les marques de délimitation de la voie ne peuvent par conséquent pas être détectées
- lorsque les marques de délimitation de la voie sont équivoques (à proximité de travaux, par exemple)
- lorsque les marques de délimitation de la voie changent rapidement (lorsque des voies se séparent, se croisent ou se rejoignent, par exemple)
- lorsque la route est très étroite et sinueuse

L'assistant de trajectoire n'est pas en mesure d'apprécier les conditions routières ni les conditions de circulation. Il n'est pas en mesure de remplacer votre vigilance. C'est vous qui êtes responsable de la vitesse du véhicule, de l'opportunité de son freinage et de la manière de le diriger. Adaptez toujours votre style de conduite aux conditions routières et météorologiques du moment. Faites toujours attention aux conditions de circulation et à votre environnement immédiat afin de détecter les dangers à temps. Sinon, vous pourriez provoquer un accident et vous blesser ou blesser d'autres personnes.

Un avertissement peut être émis lorsqu'une roue avant passe sur un repère de voie routière. Le conducteur sera prévenu par le biais d'une vibration intermittente à l'intérieur du volant pendant jusqu'à 1,5 secondes.

Le système peut distinguer diverses conditions pour alerter tôt le conducteur et éviter des avertissements inutiles lorsque le véhicule déborde de sa voie.

La vibration d'avertissement survient plus tôt si :

- le véhicule approche le repère de voie routière extérieur dans un virage.
- le véhicule circule sur une route à voies très larges, comme une autoroute.
- le système reconnaît un repère de voie routière continu.

La vibration d'avertissement survient plus tard si :

- le véhicule circule sur une route à voies étroites.
- le véhicule braque dans un virage.

Aucune vibration d'avertissement ne survient si :

- le conducteur dirige, freine et accélère le véhicule aisément et activement.
- le véhicule braque dans un virage serré.
- un système de sécurité en conduite intervient, tel le ABS, le BAS ou le ESP®.
- les clignotants de direction sont activés. En pareil cas, les avertissements sont supprimés pendant un certain temps.

#### Activation de l'Assistant trajectoire



- Activer l'Assistant trajectoire par le biais de l'ordinateur de bord (▷ page 423). Le symbole ① paraît dans l'affichage multi-fonction.

Lorsque la vitesse est supérieure à 60 km/h (40 mi/h) et que des repères de voies routières sont décelés, le symbole ① est en surbrillance en vert. L'Assistant trajectoire est prêt à fonctionner.

#### Pack d'assistance active à la conduite

##### Remarques générales

- ① Le groupe Assistance en conduite active est uniquement disponible sur les véhicules sans le système HYBRIDE.

Le groupe Assistance en conduite active comprend DISTRONIC PLUS (▷ page 366), l'assistant à l'angle mort actif (▷ page 400) et l'assistant trajectoire actif (▷ page 404).

##### Avertisseur actif d'angle mort

##### Remarques sécuritaires importantes

L'Assistant à l'angle mort actif a recours à un système de capteurs radar pour surveiller les aires latérales du véhicule qui se trouvent derrière le conducteur. Un témoin avertisseur dans les rétroviseurs extérieurs attire l'attention du conducteur sur les véhicules détectés dans l'aire de surveillance. Si le conducteur active alors le feu de direction correspondant pour changer de voie, un signal visuel ou acoustique est émis pour signaler un risque de collision. Lorsqu'un risque de collision est détecté, un freinage correctif peut aider le conducteur à éviter une collision. Pour assister l'intervention du freinage correctif, l'Assistant à l'angle mort actif utilise également le système de capteur radar orienté vers l'avant. L'Assistant à l'angle mort actif assiste le conducteur à partir d'une vitesse d'environ 30 km/h (20 mi/h).

##### ⚠ ATTENTION

L'assistant à l'angle mort actif est uniquement un système d'aide et ne peut pas toujours détecter correctement les véhicules ou les obstacles. Il peut aussi arriver qu'il ne les détecte pas du tout.

Le système peut être perturbé ou ne pas fonctionner

- lorsque les conditions de visibilité sont mauvaises (en cas de chutes de neige, de pluie, de brouillard ou d'embruns, par exemple)
- lorsque les capteurs arrière et/ou avant sont encrassés

Il peut arriver que l'assistant à l'angle mort actif ne détecte pas, ou seulement avec retard, les véhicules de largeur réduite, tels que les motos ou les vélos. Il se peut qu'il ne détecte pas les véhicules qui se trouvent trop près lorsque vous les dépassez et qui sont alors situés dans l'angle mort.

L'assistant à l'angle mort actif n'est pas en mesure d'apprécier les conditions routières ni les conditions de circulation. Il n'est pas en mesure de remplacer votre vigilance. C'est vous qui êtes responsable de la vitesse du véhicule, de l'opportunité de son freinage et de la manière de le diriger. Adaptez toujours votre style de conduite aux conditions routières et météorologiques du moment. Faites toujours attention aux conditions de circulation et à votre environnement immédiat afin de détecter les dangers à temps. Sinon, vous pourriez provoquer un accident et vous blesser ou blesser d'autres personnes.

**i** É.-U. seulement:

Ce dispositif a été approuvé par la FCC comme étant un «Système de radar de véhicule». Le capteur radar est destiné uniquement à être utilisé sur un système de radar automobile. La dépose, la falsification ou la modification du dispositif est interdite par la FCC et entraînera l'annulation de toutes les garanties. Ne pas modifier, falsifier ou utiliser ce dispositif d'une façon non approuvée.

Toute modification non autorisée de ce dispositif pourrait priver l'utilisateur du droit d'usage de l'équipement.

La fonction Assistant à l'angle mort actif peut aider le conducteur pendant la conduite uni-

quement lorsque le système de capteurs radar est activé (▷ page 425) et fonctionnel.

### Aire de surveillance

L'Assistant à l'angle mort actif surveille une aire pouvant atteindre jusqu'à 3 m (10 pi) derrière et directement adjacent au véhicule, tel que montré sur le diagramme. À cet effet, l'Assistant à l'angle mort actif utilise des capteurs radar dans le pare-chocs arrière.

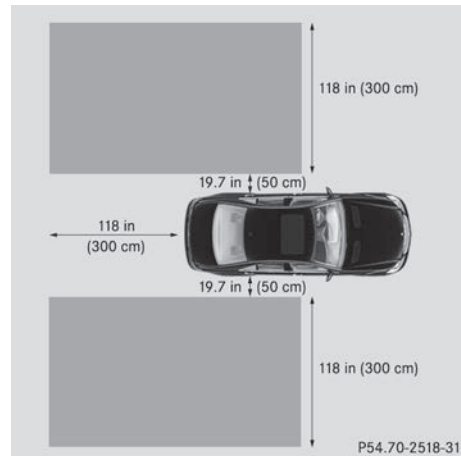

### ⚠ ATTENTION

L'assistant à l'angle mort actif surveille certaines zones situées à proximité immédiate du véhicule. Les véhicules qui se rapprochent à grande vitesse et vous dépassent ne sont pas détectés. Aucune alerte optique ni sonore n'est donnée et aucune intervention de freinage permettant de corriger la trajectoire n'a lieu.

Lorsque les voies sont très larges, il est possible que la voie adjacente ne soit pas surveillée sur toute sa largeur. Il peut alors arriver que des véhicules qui y circulent ne soient pas détectés, en particulier si leur trajectoire latérale est fortement décalée. Cela peut notamment être le cas lorsque les véhicules roulent sur l'extérieur de la voie.

Faites toujours attention aux conditions de circulation et à votre environnement immédiat afin de détecter les dangers à temps.

Sinon, vous pourriez provoquer un accident et vous blesser ou blesser d'autres personnes.

Si les voies sont étroites, il se peut que les véhicules conduisant dans la voie au-delà de la voie adjacente à votre véhicule soient indiqués, surtout s'ils ne roulent pas au centre de leur voie. Cette situation peut survenir si des véhicules roulent sur le côté intérieur de leurs voies.

En raison de la nature du système:

- des messages d'avertissement peuvent être émis par erreur en conduisant près des glissières de sécurité ou autres structures similaires en bordure des voies.
- des messages d'avertissement peuvent être interrompus en conduisant à côté d'un véhicule long, un camion par exemple, pendant une période prolongée.

Deux capteurs radar de l'Assistant à l'angle mort actif sont intégrés dans les pare-chocs avant et arrière respectivement. Un capteur radar supplémentaire se trouve derrière le couvercle sur la grille du radiateur. S'assurer que les alentours des capteurs, de même que les capteurs, ne sont pas sales, glacés ou enneigés. Les capteurs arrière ne doivent pas être obstrués, par exemple, par des porte-bicyclettes ou par des charges qui dépassent. Dans l'éventualité d'un impact important ou de dommages aux pare-chocs, faire vérifier les capteurs par un atelier spécialisé qualifié. Autrement, l'Assistant à l'angle mort risque de ne pas fonctionner correctement.

## Affichage des témoins et avertisseurs



### ① Témoin jaune/témoin avertisseur rouge

Lorsque l'Assistant à l'angle mort actif est activé, le témoin ① s'allume en jaune dans les rétroviseurs extérieurs jusqu'à une vitesse de 30 km/h (20 mi/h). À des vitesses supérieures à 30 km/h (20 mi/h), le témoin s'éteint et l'Assistant à l'angle mort est fonctionnel.

Si l'Assistant à l'angle mort détecte un véhicule dans sa portée de surveillance à une vitesse supérieure à 30 km/h (20 mi/h), le témoin avertisseur ① du côté correspondant s'allume en rouge. Cet avertissement est toujours émis lorsque le véhicule s'engage dans la plage de détection de l'Assistant à l'angle mort de l'arrière ou du côté. Lorsque le conducteur dépasse un véhicule, l'avertissement n'est émis que si la différence de vitesse est inférieure à 12 km/h (7 mi/h).

Le témoin jaune s'éteint si la marche arrière est engagée. En pareil cas, l'Assistant à l'angle mort actif n'est plus actif.

L'intensité lumineuse du témoin indicateur et du témoin avertisseur se règle automatiquement selon l'éclairage ambiant.

### ⚠ ATTENTION

L'Assistant à l'angle mort actif ne fonctionne pas en dessous de 30 km/h (20 mph). Les voyants intégrés aux rétroviseurs extérieurs sont allumés en jaune. Dans ce cas, les véhicules qui se trouvent dans la zone de surveillance ne sont pas affichés.

Faites toujours attention aux conditions de circulation et à votre environnement immédiat afin de détecter les dangers à temps. Sinon, vous risquez d'être averti trop tard des dangers qui pourraient se présenter, de provoquer un accident et de vous blesser ou de blesser d'autres personnes.

### Avertisseurs de collision visuels ou acoustiques

Si un véhicule est détecté dans la portée latérale d'action et que le conducteur active le feu de direction concerné, un signal visuel ou acoustique est émis pour signaler un danger de collision. Une tonalité deux tons est alors émise et un témoin avertisseur rouge ① clignote. Si le feu de direction reste engagé, le témoin avertisseur rouge clignotera pour indiquer que des véhicules ont été détectés ①. Il n'y a plus de tonalités d'avertissement.

### Intervention du freinage correctif

Si l'Assistant à l'angle mort actif détecte un risque de collision latérale dans la zone de surveillance, une application de freinage correctif est exécutée. Ceci est conçu pour aider le conducteur à éviter une collision.

L'intervention du freinage correctif est disponible à des vitesses variant entre 30 km/h (20 mi/h) et 200 km/h (120 mi/h).

En l'occurrence d'une intervention de freinage correctif, un témoin avertisseur rouge ① clignotera dans le rétroviseur extérieur et un message comme le suivant par exemple, paraîtra dans l'affichage multifonction:

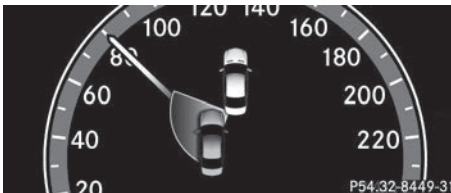

### ⚠ ATTENTION

L'assistant à l'angle mort actif est uniquement un système d'aide à la conduite. Il n'est pas

en mesure de remplacer votre vigilance. Dans certains cas, l'intervention de freinage permettant de corriger la trajectoire ne suffit pas pour éviter une collision. Vous devez alors vous-même braquer, freiner ou accélérer.

Dans de très rares cas, le système peut détecter à tort un risque de collision en présence de glissières de sécurité ou autres séparations et déclencher une intervention de freinage. L'assistant à l'angle mort actif n'est pas en mesure d'apprécier toutes les conditions de circulation ni de détecter tous les usagers. Veillez à toujours maintenir une distance latérale suffisante par rapport aux autres usagers ou aux obstacles qui pourraient se trouver sur la chaussée. Vous pouvez interrompre à tout moment une intervention de freinage éventuellement inappropriée en contre-braquant légèrement ou en accélérant.

C'est vous qui êtes responsable de la vitesse du véhicule, de l'opportunité de son freinage et de la manière de le diriger. Adaptez toujours votre style de conduite aux conditions routières et météorologiques du moment. Faites toujours attention aux conditions de circulation et à votre environnement immédiat afin de détecter les dangers à temps. Sinon, vous pourriez provoquer un accident et vous blesser ou blesser d'autres personnes.

L'application d'un freinage correctif minime, ou aucune, ne surviendra si:

- d'autres véhicule ou objets, comme les glissières de sécurité, sont décelés des deux côtés de votre véhicule.
- un véhicule roule trop près et parallèlement à votre véhicule.
- vous avez sélectionné le style de conduite sportive avec virages à haute vitesse.
- vous freinez ou accélérez activement.
- un système de sécurité en conduite intervient, tel le ESP® ou le frein PRE-SAFE®.
- le système ESP® est désactivé.
- une perte de pression dans un pneu ou un pneu défectueux est décelé.

### Activation de l'Assistant à l'angle mort actif

- ▶ S'assurer que le système de capteurs radar (▷ page 425) et l'Assistant à l'angle mort actif (▷ page 423) sont activés sur l'ordinateur de bord.
- ▶ Tourner la clé SmartKey à la position **2** dans le commutateur de démarrage. Les témoins avertisseurs ① s'allument en rouge dans les rétroviseurs extérieurs pendant environ 1,5 secondes puis ils s'allument en jaune.

### Assistant de trajectoire actif

#### Remarques sécuritaires importantes

L'Assistant trajectoire actif surveille la partie avant du véhicule grâce à une caméra placée derrière le haut du pare-brise. L'Assistant trajectoire actif détecte les repères des voies routières et informe le conducteur dans l'éventualité où il quitte involontairement la voie. Si le conducteur ne réagit pas à l'avertissement, une intervention de freinage correctif peut ramener le véhicule dans sa voie originale.

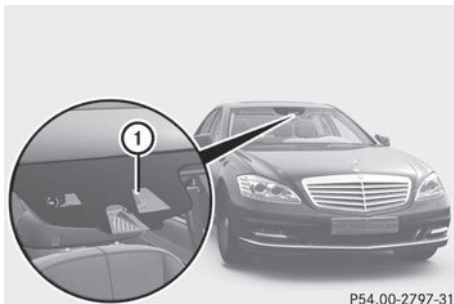

#### ① Caméra d'assistance trajectoire active

Si vous avez choisi la fonction **Unité d'affichage tachym./totalisateur** (▷ page 424) par le biais de l'ordinateur de bord et sélectionnez **km** comme unité de mesure, l'Assistant trajectoire est actif à partir d'une vitesse de 60 km/h. Si l'unité d'affichage **mph** est sélectionnée, la portée de l'assistance commence à 40 mi/h.

### ⚠ ATTENTION

L'assistant de trajectoire actif ne maintient pas le véhicule sur sa voie. Il s'agit uniquement d'un système d'aide qui ne peut pas toujours détecter correctement les marques de délimitation de la voie. Il peut aussi arriver qu'il ne les détecte pas du tout.

Le système peut être perturbé ou ne pas fonctionner

- en cas d'absence de marque de délimitation de la voie ou de marquage multiple
- lorsque les conditions de visibilité sont mauvaises (en cas d'éclairage insuffisant de la chaussée, de chutes de neige, de pluie, de brouillard ou d'embruns, par exemple)
- en cas d'éblouissement par les véhicules qui arrivent en sens inverse, par le soleil ou par le reflet des autres véhicules, par exemple
- si le pare-brise au niveau de la caméra est encrassé, embué ou recouvert d'un autocollant, par exemple
- lorsque les marques de délimitation de la voie sont usées, sombres ou recouvertes de saleté ou de neige, par exemple
- lorsque la distance par rapport au véhicule qui précède est trop faible et que les marques de délimitation de la voie ne peuvent par conséquent pas être détectées
- lorsque les marques de délimitation de la voie sont équivoques (à proximité de travaux, par exemple)
- lorsque les marques de délimitation de la voie changent rapidement (lorsque des voies se séparent, se croisent ou se rejoignent, par exemple)
- lorsque la route est très étroite et sinueuse

L'assistant de trajectoire actif n'est pas en mesure d'apprécier les conditions routières ni les conditions de circulation. Il n'est pas en mesure de remplacer votre vigilance. C'est vous qui êtes responsable de la vitesse du véhicule, de l'opportunité de son freinage et de la manière de le diriger. Adaptez toujours

vosre style de conduite aux conditions routières et météorologiques du moment. Faites toujours attention aux conditions de circulation et à votre environnement immédiat afin de détecter les dangers à temps. Sinon, vous pourriez provoquer un accident et vous blesser ou blesser d'autres personnes.

### Vibration d'avertissement dans le volant de direction

Un avertissement peut être émis lorsqu'une roue avant passe sur un repère de voie routière. Le conducteur sera prévenu par le biais d'une vibration intermittente à l'intérieur du volant pouvant durer jusqu'à 1,5 secondes. Le système peut distinguer diverses conditions pour alerter tôt le conducteur et éviter des avertissements inutiles lorsque le véhicule déborde de sa voie.

La vibration d'avertissement survient plus tôt si :

- le véhicule approche le repère de voie routière extérieur dans un virage.
- le véhicule circule sur une route à voies très larges, comme une autoroute.
- le système reconnaît un repère de voie routière continu.

La vibration d'avertissement survient plus tard si :

- le véhicule circule sur une route à voies étroites.
- le véhicule braque dans un virage.

Aucune vibration d'avertissement ne survient si :

- le conducteur dirige, freine et accélère le véhicule facilement et activement.
- le véhicule braque dans un virage serré.
- un système de sécurité en conduite intervient, tel le ABS, BAS ou ESP®.
- les clignotants de direction sont activés. En pareil cas, les avertissements sont supprimés pendant un certain temps.

### Intervention de freinage correctif

Si le véhicule quitte la voie dans certaines conditions, les freins seront appliqués brièvement sur un côté du véhicule. Ceci est conçu pour aider le conducteur à ramener le véhicule dans la voie originale.

Cette fonction est disponible à des vitesses variant entre 60 km/h et 200 km/h (40 mi/h et 120 mi/h).

L'intervention de freinage correctif est possible seulement après avoir conduit sur un repère de voie routière continu reconnaissable. Le conducteur doit être prévenu à l'avance par le biais d'une vibration intermittente à l'intérieur du volant de direction. De plus, une voie avec repères de voies routières des deux côtés doit être reconnue. L'application des freins diminue aussi légèrement la vitesse du véhicule.

En l'occurrence d'une intervention de freinage correctif, un message comme le suivant par exemple, paraîtra dans l'affichage multifonction :



- ❗ Une intervention de freinage correctif supplémentaire peut survenir uniquement lorsque le véhicule est ramené dans sa voie originale.

### ⚠ ATTENTION

L'assistant de trajectoire actif ne maintient pas le véhicule sur sa voie. Il s'agit uniquement d'un système d'aide à la conduite. Il n'est pas non plus en mesure de remplacer votre vigilance. Dans certains cas, l'intervention de freinage permettant de revenir sur la voie empruntée ne suffit pas pour ramener le véhicule sur la voie d'origine. Vous devez alors braquer vous-même pour éviter de quitter la voie.



L'assistant de trajectoire actif n'est pas en mesure d'apprécier les conditions de circulation ni de détecter les autres usagers. Veillez à toujours maintenir une distance latérale suffisante par rapport aux autres usagers ou aux obstacles qui pourraient se trouver sur la chaussée. Dans de rares cas, le système peut prendre un marquage discontinu ou un aménagement particulier de la chaussée pour des marques de délimitation continues. Vous pouvez interrompre à tout moment une intervention de freinage éventuellement inappropriée en contre-braquant légèrement, par exemple lorsque vous franchissez volontairement une marque de délimitation continue.

L'assistant de trajectoire actif ne tient pas compte des conditions météorologiques.

C'est vous qui êtes responsable de la vitesse du véhicule, de l'opportunité de son freinage et de la manière de le diriger. Adaptez toujours votre style de conduite aux conditions routières et météorologiques du moment. Faites toujours attention aux conditions de circulation et à votre environnement immédiat afin de détecter les dangers à temps. Sinon, vous pourriez provoquer un accident et vous blesser ou blesser d'autres personnes.

Aucune intervention de freinage correctif ne survient si:

- le conducteur dirige, freine et accélère le véhicule facilement et activement.
- le véhicule braque dans un virage serré.
- les clignotants de direction sont activés.
- un système de sécurité en conduite intervient, tel le ESP®, le frein PRE-SAFE® ou l'Assistant à l'angle mort actif.
- la conduite sportive du véhicule est sélectionnée avec virages à haute vitesse ou accélération élevée.
- Le système ESP® est désactivé.
- la transmission n'est pas en position **D**.
- une chute de pression ou un pneu défectueux est détecté et indiqué dans l'affichage.

L'Assistant trajectoire actif ne détecte pas les situations de circulation ou les usagers de la route. Une application des freins inappropriée peut être interrompue en tout temps si le conducteur:

- tourne légèrement le volant en direction opposée.
- actionne un feu de direction.
- freine ou accélère bien.

Une intervention de freinage correctif est interrompue automatiquement si:

- un système de sécurité en conduite intervient, tel le ESP®, le frein PRE-SAFE® ou l'Assistant à l'angle mort actif.
- les repères de voies routières ne sont plus reconnus.

#### Activation de l'Assistant trajectoire actif



- Activer l'Assistant trajectoire actif par le biais de l'ordinateur de bord (▷ page 423).  
Le symbole ① paraît au combiné d'instruments

Lorsque la vitesse est supérieure à 60 km/h (40 mi/h) et que des repères de voies routières sont décelés, le symbole ① est en surbrillance en vert. L'Assistant trajectoire actif est prêt à fonctionner.

Informations utiles .....	408
Consignes de sécurité importantes	408
Affichages et éléments de commande .....	408
Menus et sous-menus .....	412
Messages sur le visuel .....	426
Voyants de contrôle et d'alerte sur le combiné d'instruments .....	469

### Informations utiles

- i** Ce Guide du conducteur décrit tous les dispositifs, de série ou optionnels, offerts pour le véhicule au moment de la publication du Guide. Des différences sont possibles entre les pays. À noter qu'il est possible que votre véhicule ne soit pas équipé de toutes les caractéristiques décrites dans le présent guide. Ceci s'applique également aux systèmes et fonctions portant sur la sécurité du véhicule.
- i** Veuillez lire l'information sur les ateliers spécialisés (▷ page 34).

### Consignes de sécurité importantes

Pour une illustration du combiné d'instruments, voir la section «Aperçu» (▷ page 39).

#### ATTENTION

Le conducteur doit avant tout prêter attention à la circulation.

Pour votre propre sécurité et celle des autres, nous vous recommandons de sélectionner des fonctions par l'intermédiaire du volant multifonction uniquement lorsque les conditions routières et de circulation le permettent. N'oubliez pas que votre véhicule parcourt 44 pieds (près de 14 m) par seconde lorsque vous roulez à 30 mph (environ 50 km/h) seulement.

#### ATTENTION

Aucun message ne sera affiché si l'affichage multifonction ou le combiné d'instruments n'est pas fonctionnel.

Donc, le conducteur ne sera pas capable de voir l'information sur les conditions de conduite, telles que

- la vitesse
- la température extérieure
- les témoins/témoins avertisseurs

- les messages d'avertissement/anomalies
- la défektivité des systèmes

Les caractéristiques de conduite pourraient être affectées.

Si vous devez continuer la conduite, veuillez le faire avec une précaution accrue. Contacter un Concessionnaire Mercedes-Benz agréé dès que possible.

#### ATTENTION

Véhicules HYBRIDES: Il est essentiel de lire les instructions supplémentaires de fonctionnement HYBRIDE incluses dans la pochette d'information de votre véhicule. Autrement, le conducteur pourrait ne pas être informé de tous les renseignements et avertissements concernant le fonctionnement du véhicule.

#### ATTENTION

Les messages d'alerte et de défaut ne s'affichent que pour certains systèmes et ne sont volontairement pas très détaillés. Les messages d'alerte et de défaut servent uniquement à vous rappeler l'état de fonctionnement de certains systèmes. Ils ne déchargent pas le propriétaire ou le conducteur du véhicule de la responsabilité de s'assurer de la sécurité de fonctionnement du véhicule. Faites effectuer tous les services de maintenance et contrôles de sécurité nécessaires sur le véhicule. Lorsque des messages d'alerte et de défaut s'affichent, faites contrôler le véhicule par un Concessionnaire Mercedes-Benz agréé.

### Affichages et éléments de commande

#### Indicateur de température du liquide de refroidissement

#### ATTENTION

Si vous continuez de rouler alors que le moteur a subi une surchauffe, des liquides s'étant répandus dans le compartiment moteur à la suite de fuites pourraient s'enflammer. Vous ou d'autres personnes pourriez être gravement brûlés.

La vapeur qui s'échappe d'un moteur ayant subi une surchauffe peut provoquer de graves brûlures, même lors de la simple ouverture du capot. Tenez-vous éloigné du moteur si vous voyez ou entendez de la vapeur en sortir.

Arrêtez le véhicule dans un endroit sûr, en tenant compte des conditions de circulation. Coupez le moteur, quittez le véhicule et tenez-vous en éloigné jusqu'à ce que le moteur ait refroidi.

La jauge de température du liquide de refroidissement se trouve du côté gauche du combiné d'instruments.

Dans des conditions normales de fonctionnement et si le niveau de liquide de refroidissement est adéquat, la température du liquide de refroidissement peut s'élever jusqu'à 120 °C (248 °F).

**!** Si la température du liquide de refroidissement est trop élevée, un message apparaît sur le visuel.

Si la température du liquide de refroidissement est supérieure à 120 °C(248 °F), ne reprenez pas la route. Sinon, vous endommagez le moteur.

### Compte-tours

La bande rouge dans le tachymètre indique le régime maximal du moteur.

**!** Ne faites pas tourner le moteur dans la plage de surrégime, sous peine de l'endommager.

L'alimentation de carburant est interrompue pour protéger le moteur lorsque la bande rouge est atteinte.

### Indicateur de température extérieure

L'indicateur de température extérieure paraît dans l'affichage multifonction (▷ page 410).

### ⚠ ATTENTION

L'indicateur de température extérieure n'est pas prévu pour servir d'avertisseur de verglas. Par conséquent, il ne convient pas à cet usage.

L'indication de températures légèrement supérieures au point de congélation ne garantit pas que la chaussée n'est pas verglacée. La route peut tout de même être verglacée, notamment dans les traversées de forêt ou sur les ponts.

Les variations de température extérieure sont affichées après un court délai.







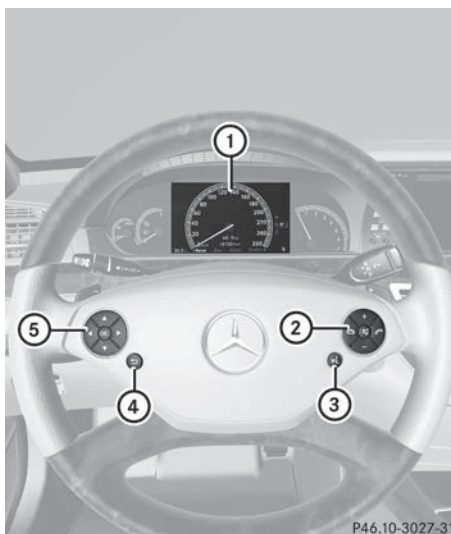



### Utilisation de l'ordinateur de bord



L'ordinateur de bord est activé dès que la clé SmartKey est tournée en position **2** du commutateur de démarrage.

Les boutons au volant de direction multifonction permettent de contrôler l'affichage multifonction et les réglages de l'ordinateur de bord.



P46.10-3027-31



①	Affichage multifonction
②	 Refuse ou termine un appel Quitte l'annuaire téléphonique / mémoire de recomposition  Effectue ou accepte un appel Commute à la mémoire de recomposition   Règle le volume ou fait fonctionner RACETIMER sur les véhicules AMG  Mise en sourdine
③	 Active le système de commande vocale (voir les directives de fonctionnement séparées)
④	 <b>Appuyer brièvement:</b> Retour Désactive le système de commande vocale (voir les directives de fonctionnement séparées) Masque les messages dans l'affichage ou rappelle la dernière fonction de menu <b>Trajet</b> utilisée  <b>Enfoncer et maintenir:</b> Rappelle l'affichage standard dans le menu <b>Trajet</b>
⑤	  Sélectionne un menu

  **Appuyer brièvement:**

Sélectionne une fonction ou fait défiler les listes

Au menu **Audio**: sélectionne une station en mémoire, un titre audio ou une scène vidéo

Au menu **Téléphone**: commute à l'annuaire téléphonique et sélectionne un nom ou un numéro de téléphone

  **Enfoncer et maintenir:**

Au menu **Audio**: sélectionne une station à partir d'une liste alphabétique de stations, lance la recherche de station, ou commence un défilement rapide sur un disque audio/vidéo

Au menu **Téléphone**: commence le défilement rapide dans l'annuaire téléphonique



Confirme les sélections et affiche les messages

Au menu **Téléphone**: commute à l'annuaire téléphonique et débute la composition

Au menu **Audio**: interrompt la fonction de recherche de station à la station recherchée

**Visuel multifonction**

Les valeurs et les réglages ainsi que tous les messages d'affichage paraissent dans l'affichage multifonction.



- ① Barre de menu
- ② Champ de description

## Menus et sous-menus

## Vue d'ensemble des menus

Le nombre de menus affichés dépend de l'équipement optionnel installé sur le véhicule.

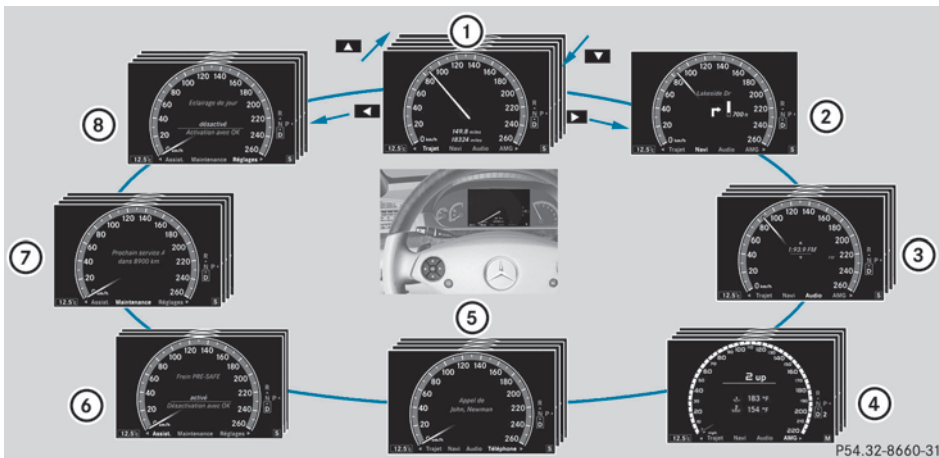



## Fonction

- |   |  |
|---|--|
| ① | Menu <b>Trajet</b> (▷ page 413)  |
| ② | Menu <b>Navi</b> (instructions de navigation) (▷ page 414)   |
| ③ | Menu <b>Audio</b> (▷ page 415)   |
| ④ | Menu <b>AMG</b> dans les véhicules AMG (▷ page 417)  |
| ⑤ | Menu <b>Téléphone</b> (▷ page 419)   |
| ⑥ | Menu <b>Assist.</b> (assistance) (▷ page 421)  |
| ⑦ | Menu <b>Maintenance</b> (▷ page 423) <ul style="list-style-type: none"> <li>• rappel des messages de l'affichage (▷ page 426)</li> <li>• vérification électronique de la pression de gonflage des pneus (▷ page 556)</li> <li>• rappel d'une date due pour le service d'entretien (▷ page 516)</li> <li>• vérification du niveau d'huile (▷ page 510)</li> </ul> |
| ⑧ | Menu <b>Réglages</b> (▷ page 423)  |

## Menu Trajet

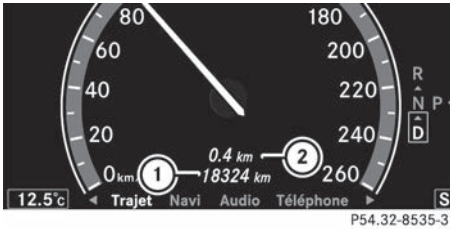



### Affichage standard



- Appuyer et maintenir enfoncé le bouton  sur le volant de direction jusqu'à ce que le menu **Trajet** avec l'odomètre ① et le totalisateur journalier ② soit affiché.

### Ordinateur de bord « Depuis départ » ou « Depuis remise 0 »

Les valeurs du sous-menu **Depuis départ** sont calculées depuis le début du voyage, tandis que celles du sous-menu **Depuis remise à 0** sont calculées depuis la dernière fois où le sous-menu a été remis à 0 (▷ page 414).

- Appuyer sur le bouton  ou  au volant de direction pour sélectionner le menu **Trajet**.
- Appuyer sur le bouton  ou  pour sélectionner **Depuis départ** ou **Depuis remise 0**

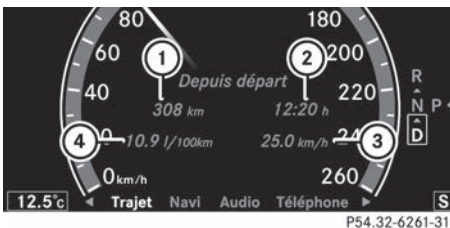

Exemple: ordinateur de voyage «Depuis départ»





- ① Distance
- ② Heure
- ③ Vitesse moyenne
- ④ Consommation moyenne de carburant

L'ordinateur de bord **Depuis le départ** est automatiquement remis à 0 lorsque:

- le contact est coupé depuis plus de quatre heures.
- 999 heures ont été excédées.
- 9999 milles ont été excédés.

Lorsque 9 999 heures ou 99 999 milles ont été excédés, l'ordinateur de bord est automatiquement remis à zéro **Depuis remise à 0**



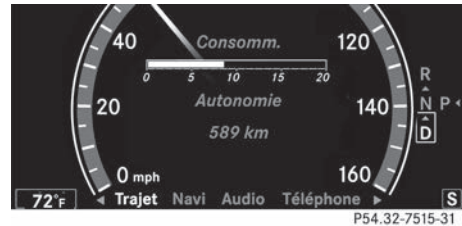

### Affichage de l'autonomie et de la consommation actuelle de carburant

- Appuyer sur le bouton  ou  au volant de direction pour sélectionner le menu **Trajet**.
- Appuyer sur le bouton  ou  pour sélectionner **Autonomie**.
- Vous pouvez voir la consommation actuelle de carburant (sauf pour les véhicules AMG) ainsi que l'autonomie approximative.



L'autonomie approximative que possèdera le véhicule dépendra du niveau de carburant actuel dans le réservoir, ainsi que du style actuel de conduite. S'il n'y a qu'une petite quantité de carburant dans le réservoir, l'affichage montre plutôt un pictogramme de ravitaillement en carburant  plutôt que l'autonomie.

### Tachymètre numérique

- Appuyer sur le bouton  ou  au volant de direction pour sélectionner le menu **Trajet**.
- Appuyer sur  ou  pour sélectionner l'indicateur de vitesse numérique.



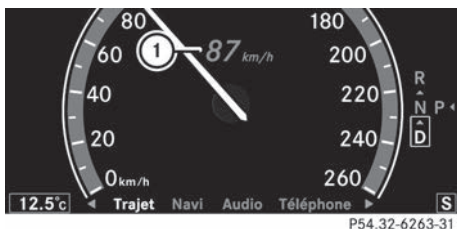

P54.32-6263-31

- ① Tachymètre numérique

### Remise à zéro des valeurs

Il est possible de remettre à zéro les valeurs des fonctions suivantes :

- totalisateur journalier
  - ordinateur de voyage «Depuis départ»
  - ordinateur de voyage «Depuis remise à 0»
- Appuyer sur le bouton ◀ ou ▶ au volant de direction pour sélectionner le menu **Trajet**.
- Appuyer sur le bouton ▲ ou ▼ pour sélectionner la fonction à remettre à zéro.
- Appuyer sur **OK**.



P54.32-6264-31

Réinitialisation du compteur journalier (exemple)

- Appuyer sur ▼ pour sélectionner **Oui** et appuyer sur **OK** pour confirmer

### Menu Navi

#### Affichage des directives de navigation

Au menu **Navi**, l'affichage multifonction montre les directives de navigation. Pour plus d'information (► page 167).

- Activer COMAND (► page 149).
- Appuyer sur le bouton ◀ ou ▶ au volant de direction pour sélectionner le menu **Navi**.

#### Guidage routier non actif

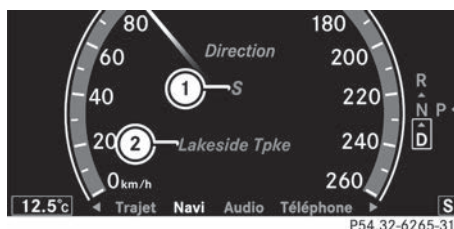

P54.32-6265-31

- ① Direction de la course
- ② Rue actuelle

#### Guidage routier actif

##### Aucun changement de direction annoncé

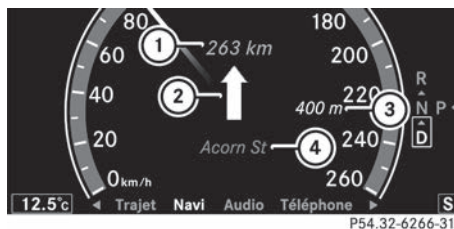

P54.32-6266-31

- ① Distance jusqu'à destination
- ② Symbole pour «suivre la route»
- ③ Distance jusqu'au prochain changement de direction
- ④ Rue actuelle

### Changement de direction annoncé sans recommandation de changement de voie

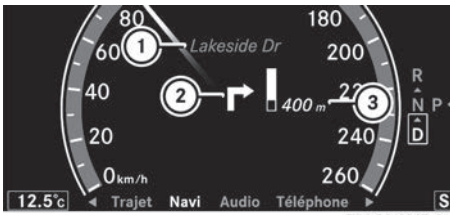

- ① Route à laquelle mène le changement de direction
- ② Symbole de changement de direction
- ③ Distance pour changer de direction et affichage visuel de la distance

Lorsqu'un changement de direction a été annoncé, l'affichage visuel de la distance paraîtra ③ à côté du symbole de changement de direction ②. Ceci diminue à l'approche de la manoeuvre annoncée.

### Changement de direction annoncé avec recommandation de voie

Les recommandations pour la voie ne sont affichées que lorsque les données correspondantes sont disponibles sur la carte numérique.

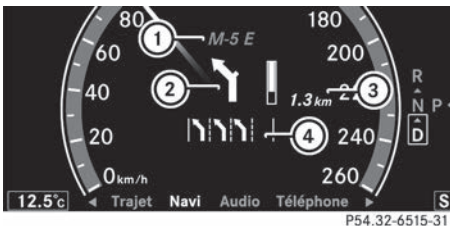

- ① Route à laquelle mène le changement de direction
- ② Symbole de changement de direction
- ③ Distance pour changer de direction et affichage visuel de la distance
- ④ Recommandation de voie

Sur des roues à plusieurs voies, COMAND peut fournir des recommandations de voies ④ pour le prochain changement de direction. Pendant le changement de direc-

tion, des voies additionnelles peuvent être affichées.

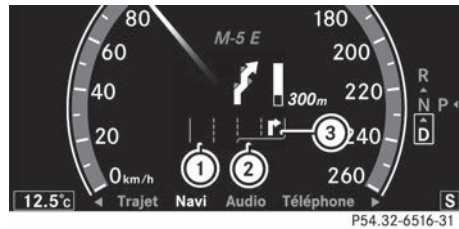

- ① Voie ininterrompue
- ② Prochaine voie pendant un changement de direction
- ③ Voie recommandée pour le changement de direction

### Autres indicateurs d'état du système de navigation

- : vous avez atteint votre destination ou une destination intermédiaire.
- **Nouvel itinéraire...**: COMAND calcule un nouvel itinéraire
- **Hors carte** ou **Route hors carte**: la position du véhicule est à l'extérieur de la zone délimitée par la carte numérique (position hors carte).
- **Pas de route**: aucune route ne peut être calculée vers la destination sélectionnée.

### Menu Audio

#### Sélection des stations radio

- **i** La radio satellite SIRIUS XM fonctionne comme une radio normale.  
Pour plus d'information sur le fonctionnement de la radio satellite, voir les directives de fonctionnement séparées.
- ▶ Mettre sous tension COMAND et sélectionner Radio (> page 233).
- ▶ Appuyer sur le bouton ou au volant de direction pour sélectionner le menu **Audio**

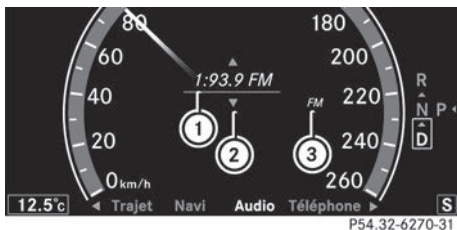

- ① Fente de mémoire (seulement si la station est mise en mémoire)
- ② Station
- ③ Gamme d'ondes

► **Pour sélectionner une station mise en mémoire:** appuyer brièvement sur le bouton ou .

► **Pour sélectionner une station dans la liste des stations:** appuyer et maintenir brièvement enfoncé le bouton ou .

► **Pour sélectionner une station à l'aide de la recherche de station<sup>18</sup>:** appuyer et maintenir brièvement enfoncé le bouton ou .

► Appuyer sur pour interrompre la fonction de recherche des stations à la station désirée.

### Utilisation de lecteurs audio ou de supports de données audio

Les données audio de différents dispositifs ou supports audio peuvent être jouées, selon l'équipement installé sur le véhicule.

- Activer COMAND et sélectionner le dispositif ou le support audio (▷ page 243).
- Appuyer sur le bouton ou au volant de direction pour sélectionner le menu **Audio**

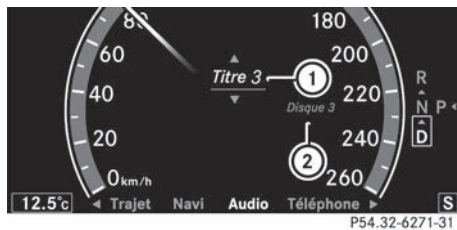

Affichage du changeur CD (exemple)

- ① Titre actuel
- ② Support (numéro de disque seulement pour changeur DVD)

► **Pour sélectionner le titre suivant/précédent:** appuyer brièvement sur le bouton ou .

► **Pour sélectionner un titre dans la liste des titres (défilement rapide):** appuyer et maintenir brièvement enfoncé le bouton ou jusqu'à ce que le titre désiré soit atteint.

Si le bouton ou est enfoncé et maintenu, la vitesse de défilement rapide augmentera. Certains lecteurs ou supports de données ne reconnaissent pas cette fonction.

Si l'information sur le titre est stockée sur le dispositif ou le support audio, l'affichage multifonction montrera le numéro et le nom du titre. Le titre actuel n'est pas affiché en mode audio AUX (**A**uxiliary audio mode: source audio externe connectée.)

### Lecture des DVD vidéo

- Mettre en fonction le système COMAND et sélectionner DVD vidéo (▷ page 265).
- Appuyer sur le bouton ou au volant de direction pour sélectionner le menu **Audio**.

<sup>18</sup> Seulement si aucune liste de stations n'est reçue.

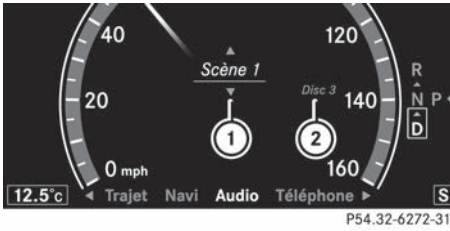

P54.32-6272-31

- ① Scène actuelle
  - ② Support (numéro de disque seulement pour changeur DVD)
- **Pour sélectionner la scène suivante ou précédente:** appuyer brièvement sur le bouton ▲ ou ▼
- **Pour sélectionner une scène dans la liste des scènes (défilement rapide):** appuyer et maintenir enfoncé le bouton ▲ ou ▼ jusqu'à ce que la scène désirée soit atteinte.

## Menu AMG (véhicules AMG)

### Affichages AMG

- Appuyer sur le bouton ◀ ou ▶ sur le volant de direction pour sélectionner le menu **AMG**.

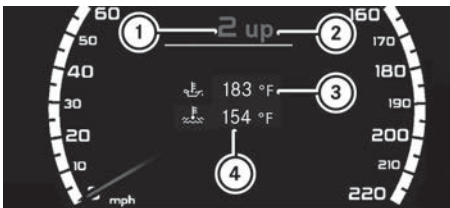

P54.32-8658-31

- ① Indicateur du rapport
- ② Indicateur de passage à un rapport supérieur
- ③ Température de l'huile moteur
- ④ Température du liquide de refroidissement

Dans le programme de changement de vitesse manuelle, l'indicateur de passage à un rapport supérieur **UP** ② montre que le moteur

a atteint la plage d'emballlement. L'indicateur de passage à un niveau supérieur **UP** ② bloque les autres messages jusqu'au passage à un niveau supérieur.

Lorsque la température du moteur est inférieure à 80 °C, la température de l'huile est indiquée en bleu. Pendant ce temps, éviter de conduire à plein régime.

- ❗ S 63 AMG: l'état de la fonction marche/arrêt ECO (▷ page 337) est également montrée.

## Chronomètre de course RACETIMER

### Affichage et démarrage du RACETIMER

#### ⚠ ATTENTION

La fonction RACETIMER est conçue uniquement pour une utilisation sur des routes où les vitesses élevées sont autorisées et dans des conditions appropriées. Les courses sur la voie publique ne sont en aucun cas autorisées. Le conducteur est seul responsable du respect de la limite de vitesse signalée sur les panneaux.

Le RACETIMER peut être utilisé pour sauvegarder la minuterie des tours.

Avec RACETIMER, on ne peut utiliser les boutons + et - au volant de direction pour régler le volume.

- Appuyer sur le bouton ◀ ou ▶ au volant de direction pour sélectionner le menu **AMG**.
- Appuyer à plusieurs reprises sur le bouton ▲ jusqu'à ce que le RACETIMER s'affiche.

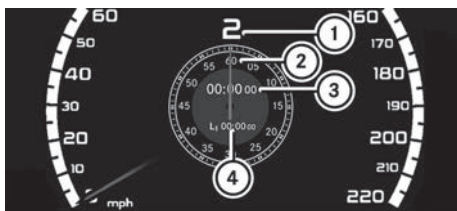

P54.32-8460-31

- ① Indicateur du rapport
- ② Indicateur des secondes
- ③ RACETIMER
- ④ Tour

Le RACETIMER peut démarrer lorsque le moteur est en marche ou que la clé SmartKey est à la position 2 du commutateur de démarrage.

- ▶ **Pour démarrer:** appuyer sur le bouton pour démarrer RACETIMER.
- ▶ **Pour afficher le temps intermédiaire:** appuyer sur le bouton pour afficher le temps intermédiaire. Le temps intermédiaire s'affiche pendant cinq secondes.
- ▶ **Pour arrêter:** appuyer sur le bouton pour arrêter RACETIMER.

RACETIMER s'interrompt lorsque le véhicule est arrêté et que la clé SmartKey est tournée à la position 1. Le chronométrage se poursuit lorsque la clé SmartKey est tournée à la position 2 ou 3 et en appuyant ensuite sur le bouton .

#### Sauvegarde d'un tour et démarrage d'un autre tour

Il est possible de sauvegarder seize tours au maximum.

- ▶ Appuyer sur le bouton au volant de direction pour afficher le temps intermédiaire pendant le chronométrage. Le temps intermédiaire s'affiche pendant cinq secondes.
- ▶ Appuyer à nouveau sur dans un délai de cinq secondes. Le temps intermédiaire affiché est sauvegardé comme un tour.

La minuterie d'un nouveau tour démarre. Le chronométrage du nouveau tour commence dès que le temps intermédiaire est rappelé.

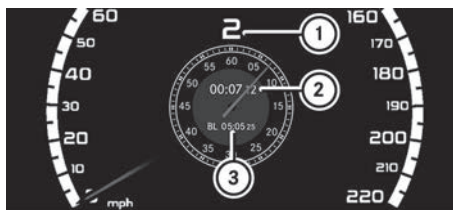

P54.32-8459-31

- ① Indicateur du rapport
- ② RACETIMER
- ③ Tour le plus rapide (meilleur tour)

#### Réinitialisation du tour actuel

- ▶ Appuyer sur sur le volant de direction pour arrêter le RACETIMER.
- ▶ Appuyer sur le bouton pour remettre le temps du tour à «0».

#### Effacement de tous les tours

Il n'est pas possible de supprimer les tours individuels sauvegardés.

- ▶ Appuyer sur sur le volant de direction pour arrêter le RACETIMER.
- ▶ Appuyer et maintenir enfoncé le bouton pendant au moins trois secondes.
- ▶ Appuyer sur le bouton pour démarrer le RACETIMER. Tous les tours sont supprimés.

ou

- ▶ Appuyer sur bouton au volant de direction pour arrêter le RACETIMER.
- ▶ Appuyer sur le bouton . **Reset Race Timer?** paraît dans l'affichage multifonction.



- ▶ Appuyer sur le bouton pour sélectionner **Yes** et appuyer sur le bouton pour confirmer.  
Tous les tours sont supprimés.

### Analyse globale

Cette fonction est affichée après avoir sauvegardé au moins un tour et arrêté le RACE-TIMER.

- ▶ Appuyer sur le bouton ou au volant de direction pour sélectionner le menu **AMG**.
- ▶ Appuyer à plusieurs reprises sur le bouton jusqu'à ce que l'analyse globale s'affiche.

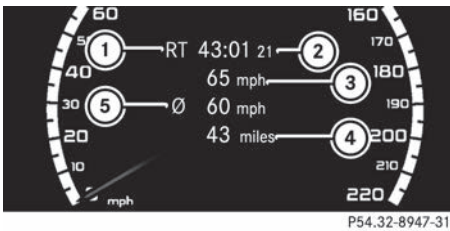

- ① Analyse globale RACETIMER
- ② Temps total de conduite
- ③ Vitesse maximale
- ④ Distance parcourue
- ⑤ Vitesse moyenne

### Analyse par tour

Cette fonction est disponible uniquement après avoir sauvegardé au moins deux tours et arrêté le RACETIMER.

- ▶ Appuyer sur le bouton ou au volant de direction pour sélectionner le menu **AMG**.
- ▶ Appuyer à plusieurs reprises sur le bouton jusqu'à ce que l'évaluation du tour s'affiche.  
Chaque tour est montré dans un sous-menu séparé. Le tour le plus rapide est indiqué par le symbole clignotant ①.

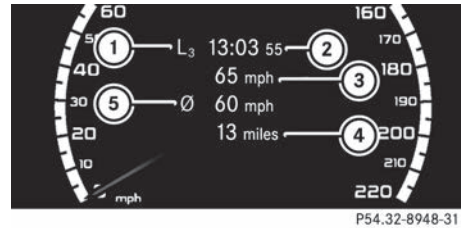

- ① Tour
  - ② Temps du tour
  - ③ Vitesse maximale pendant le tour
  - ④ Longueur du tour
  - ⑤ Vitesse de tour moyenne
- ▶ Appuyer sur le bouton , ou pour sélectionner une évaluation de tour différente.

### Menu Téléphone

#### Introduction

Vous pouvez établir une connexion Bluetooth® avec COMAND (> page 215).

#### ATTENTION

Le conducteur doit avant tout prêter attention à la circulation. Pour votre propre sécurité et celle des autres, nous vous recommandons d'arrêter le véhicule à un endroit sûr, en tenant compte des conditions de circulation, avant de lancer ou de prendre un appel télé-

phonique. Si vous souhaitez téléphoner pendant la marche, servez-vous du dispositif mains libres et utilisez le téléphone uniquement lorsque les conditions routières, météorologiques et de circulation le permettent.

Dans certaines circonscriptions judiciaires, la loi interdit l'utilisation d'un téléphone portable au volant.

N'oubliez pas que votre véhicule parcourt 44 pieds (près de 14 m) par seconde lorsque vous roulez à 30 mph (environ 50 km/h) seulement.

- ▶ Mettre sous tension le téléphone mobile et COMAND (▷ page 149).
- ▶ Appuyer sur le bouton ◀ ou ▶ au volant de direction pour sélectionner le menu **Téléphone**

Un des messages suivants paraît dans l'affichage multifonction:

- **Telephone ready** ou le nom du fournisseur de réseau: le téléphone mobile a trouvé un réseau et il est prêt à recevoir un appel.
- **No Service**: aucun réseau n'est disponible, ou le téléphone mobile cherche un réseau.

### Prise d'un appel

Si un appel est reçu pendant que l'utilisateur est dans le menu **Téléphone**, un message paraît dans l'affichage multifonction, par exemple:

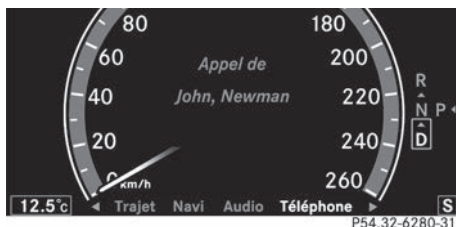

- ▶ Appuyer sur le bouton  du volant de direction pour accepter un appel entrant.

Si l'utilisateur n'est pas dans le menu **Téléphone**, un appel peut quand-même être accepté.

### Refus d'un appel ou fin de communication

- ▶ Appuyer sur le bouton  sur le volant de direction.

Si le menu **Téléphone** n'est pas ouvert, il est quand même possible de refuser ou de terminer un appel.

### Composition d'un numéro du répertoire téléphonique











Le téléphone mobile permet d'entrer de nouveaux numéros de téléphone dans l'annuaire téléphonique (voir COMAND) (▷ page 224). Si le téléphone mobile est en état de recevoir des appels, il est possible de sélectionner et de composer un numéro dans l'annuaire téléphonique.

Lorsqu'une connexion Bluetooth® est établie avec COMAND, COMAND lit l'annuaire de téléphone du téléphone mobile. Ceci peut exiger un certain temps.









Pendant que l'ordinateur de bord lit la carte SIM:

- vous pouvez composer un numéro de téléphone à partir de la liste de recomposition (liste **Appels composés**)
- vous pouvez composer un numéro de téléphone à partir de l'annuaire téléphonique sauvegardé dans COMAND.
- l'affichage multifonction montre le message **Lecture des données...** sous les entrées de l'annuaire téléphonique.

Lorsque l'affichage multifonction montre le message **Mise à jour des données...**, COMAND a complété l'importation des données. L'affichage multifonction montre alors toutes les entrées de l'annuaire téléphonique dans COMAND et le téléphone mobile.











- ▶ Appuyer sur le bouton  ou  au volant de direction pour sélectionner le menu **Téléphone**
- ▶ Appuyer sur le bouton ,  ou  pour le rappel de l'annuaire téléphonique.
- ▶ Appuyer sur le bouton  ou  pour sélectionner le nom désiré.  
Pour lancer le défilement rapide, appuyer et maintenir enfoncé le bouton  ou  pendant plus d'une seconde. Après avoir sauté huit entrées, le défilement rapide s'accélère.  
Ce défilement rapide cesse au relâchement du bouton ou à la fin de la liste.
- ▶ **Si un seul numéro de téléphone est sauvegardé pour un nom:** appuyer sur le bouton  ou  pour commencer la composition.

ou

- ▶ **Si plusieurs numéros sont attribués à un même nom:** appuyer sur le bouton  ou  pour afficher les différents numéros.
  - ▶ Appuyer sur le bouton  ou  pour sélectionner le numéro que vous désirez composer.
  - ▶ Appuyer sur le bouton  ou  pour commencer la composition.
- ou
- ▶ **Pour ne pas faire l'appel:** appuyer sur le bouton  ou .

### Répétition d'appel





L'ordinateur de bord enregistre les derniers noms ou numéros composés dans la mémoire de recomposition (liste des **Appels composés**).

- ▶ Appuyer sur le bouton  ou  au volant de direction pour sélectionner le menu **Téléphone**.
  - ▶ Appuyer sur le bouton  pour commuter à la mémoire de recomposition.
  - ▶ Appuyer sur le bouton  ou  pour sélectionner le nom ou le numéro désiré.  
Pour commencer le défilement rapide, appuyer et maintenir le bouton  ou  pendant plus d'une seconde.
  - ▶ Appuyer sur le bouton  ou  pour commencer la composition.
- ou
- ▶ **Si vous ne désirez pas faire l'appel:** appuyer sur le bouton  ou .

### Menu Assistance

#### Affichage graphique de la distance

Cette fonction est disponible uniquement avec DISTRONIC PLUS.

- ▶ Appuyer sur le bouton  ou  sur le volant de direction pour sélectionner le menu **Assist..**
  - ▶ Appuyer sur le bouton  ou  pour sélectionner **Graph. distance**.
  - ▶ Appuyer sur .
- L'affichage de distance DISTRONIC PLUS (▷ page 373) paraît dans l'affichage multifonction.



## Désactivation et activation de l'ESP®







### ⚠ ATTENTION

Le système ESP® ne doit être désactivé en aucune circonstance lorsque le témoin avertisseur  ESP® clignote au combiné d'instruments. Procéder comme suit :

- au démarrage, n'accélérer que légèrement.
- pendant la conduite, réduire la pression sur l'accélérateur.
- adapter la vitesse aux conditions routières et climatiques actuelles.

Le défaut d'observer ces directives peut provoquer le patinage du véhicule. Le système ESP® ne peut prévenir les accidents résultant d'une vitesse excessive.



Pour plus d'informations sur ESP®, voir (> page 80).

- ▶ Démarrer le moteur.
- ▶ Appuyer sur  ou  sur le volant de direction pour sélectionner le menu **Assistance**.
- ▶ Appuyer sur le bouton  ou  pour sélectionner **ESP**.
- ▶ Appuyer sur le bouton .
- ▶ **Pour désactiver:** appuyer à nouveau sur .

Le témoin  s'allume dans le combiné d'instruments.

### ⚠ ATTENTION

Lorsque le témoin avertisseur ESP OFF®  est allumé, le système ESP® est désactivé.

Si le témoin avertisseur ESP®  ESP® et le témoin avertisseur ESP OFF®  restent allumés, le système ESP® n'est pas disponible en raison d'une anomalie.

Lorsque le système ESP® est désactivé ou non fonctionnel, la stabilité du véhicule dans les manœuvres de conduite habituelles est réduite.







Adapter la vitesse et la conduite aux conditions routières actuelles de la route et en égard au non-fonctionnement du système ESP®.

- ▶ **Pour activer:** appuyer de nouveau sur .

Le témoin  s'éteint dans le combiné d'instruments.

## Activation et désactivation du frein PRE-SAFE®







Le frein PRE-SAFE n'est disponible que sur les véhicules équipés de DISTRONIC PLUS.

- ▶ Appuyer sur le bouton  ou  au volant de direction pour sélectionner le menu **DriveAssist**
- ▶ Appuyer sur  ou  pour sélectionner **Freins PRE-SAFE**
- ▶ Appuyer sur .
- La sélection actuelle est affichée.
- ▶ **Pour activer/désactiver:** appuyer à nouveau sur .

Lorsque le frein PRE-SAFE® (> page 82) est activé, l'affichage multifonction montre le symbole  tant que la fonction HOLD n'est pas activée (> page 376).

## Activation et désactivation du système ATTENTION ASSIST

Cette fonction n'est pas disponible dans les véhicules HYBRIDES.







- ▶ Appuyer sur le bouton  ou  sur le volant de direction pour sélectionner le menu **Assist..**
- ▶ Appuyer sur le bouton  ou  pour sélectionner **Attention Assist**.
- ▶ Appuyer sur .
- La sélection actuelle est affichée.
- ▶ **Pour activer/désactiver:** appuyer de nouveau sur .

Quand ATTENTION ASSIST (> page 391) est activé, le symbole  paraît dans l'affi-

chage multifonction lorsque le contact est établi.







### Activation et désactivation de l'avertisseur d'angle mort

Utiliser la fonction **Avertisseur actif d'angle mort** pour activer ou désactiver l'Assistant à l'angle mort (▷ page 396) ou l'Assistant à l'angle mort actif (▷ page 400).

- ▶ Appuyer sur le bouton  ou  sur le volant de direction pour sélectionner le menu **Assist.** (assistance).
- ▶ Appuyer sur  ou  pour sélectionner **Avertisseur angle mort**.
- ▶ Appuyer sur le bouton . La sélection actuelle est affichée.
- ▶ **Pour activer/désactiver:** appuyer de nouveau sur le bouton .

### Activation et désactivation de l'assistant de trajectoire

Utiliser la fonction **Assistant trajectoire** pour activer/désactiver l'Assistant trajectoire (▷ page 399) ou l'Assistant trajectoire actif (▷ page 404).

- ▶ Appuyer sur le bouton  ou  sur le volant de direction pour sélectionner le menu **Assist..**
- ▶ Appuyer sur  ou  pour sélectionner **Assistant trajectoire**.
- ▶ Appuyer sur le bouton . La sélection actuelle est affichée.
- ▶ **Pour activer/désactiver:** appuyer de nouveau sur le bouton .

Lorsque l'Assistant trajectoire ou l'Assistant trajectoire actif est activé, le symbole  paraît dans l'affichage multifonction quand le contact est établi.

### Menu Maintenance

Dans le menu **Service**, se trouvent les options suivantes:

- rappel des messages de l'affichage (▷ page 426)
- vérification électronique de la pression des pneus (▷ page 556)
- rappel d'une date de service d'entretien (▷ page 516)
- vérification du niveau d'huile (▷ page 510)

### Menu Réglages



#### Introduction

Le menu **Réglages** peut servir à :

- mise en/hors fonction des feux de circulation de jour
- mises en/hors fonction de l'assistance adaptative aux feux de route
- affichage ou masquage d'un tachymètre additionnel
- sélection des unités de distance pour le tachymètre numérique
- mise en/hors fonction de la fonction de réglage automatique des ceintures de sécurité
- activation/désactivation du système de capteurs radar

#### Activation et désactivation de l'éclairage de jour

Cette fonction n'est pas disponible au Canada.







Si vous avez activé la fonction **Éclairage de jour** et que le commutateur d'éclairage est en position  ou , les feux de circulation de jour s'allument automatiquement au démarrage du moteur.

Selon l'éclairage ambiant, ce qui suit s'allumera également:







- les feux de stationnement
- les feux arrière
- l'éclairage de plaque d'immatriculation
- les feux de gabarit

Si le commutateur d'éclairage est tourné à une position différente, les feux correspondants seront allumés. Si les feux de circulation de jour sont désactivés à l'obscurité, s'assurer que le commutateur d'éclairage est réglé à la position  ou **A**.

Le réglage usine est **On** (en fonction)

- ▶ Appuyer sur le bouton  ou  au volant de direction pour sélectionner le menu **Réglages**.
- ▶ Appuyer sur le bouton  ou  pour sélectionner la fonction **Éclairage de jour**:
- ▶ Appuyer sur le bouton  pour confirmer.
- ▶ **Pour activer/désactiver**: appuyer à nouveau sur .







#### Activation et désactivation de l'assistant adaptatif des feux de route

- ▶ Appuyer sur le bouton  ou  au volant de direction pour sélectionner le menu **Réglages**.
- ▶ Appuyer sur le bouton  ou  pour sélectionner **Assist. adapt. feux route**
- ▶ Appuyer sur le bouton  pour confirmer.
- ▶ **Pour activer/désactiver**: appuyer à nouveau sur .

#### Activation et désactivation du tachymètre additionnel

Un tachymètre numérique additionnel peut être montré dans l'affichage multifonction. Véhicules avec tachymètre en kilomètres: le tachymètre numérique comprend les unités en mi/h.

Véhicules avec tachymètre en milles: le tachymètre numérique possède des unités en km/h.

- ▶ Appuyer sur le bouton  ou  sur le volant de direction pour sélectionner le menu **Réglages**.
- ▶ Appuyer sur  ou  pour sélectionner **Tachymètre additionnel**.
- ▶ Appuyer sur le bouton  pour confirmer.
- ▶ Appuyer sur le bouton  pour sauvegarder le réglage.







#### Sélection de l'unité d'affichage de la distance

La fonction **Unité d'affichage Indicateur de vitesse/odomètre** permet de choisir si certains affichages paraîtront en kilomètres ou en milles.

La sélection de l'unité de mesure pour la distance s'applique à:

- indicateurs de vitesses analogues
- indicateurs de vitesse numérique dans le menu **Trajet**
- odomètre et totalisateur journalier
- ordinateur de voyage
- instructions de navigation dans le menu **Navi**
- DISTRONIC PLUS
- affichage de l'intervalle de service ASSYST PLUS

L'indicateur de vitesse numérique indique des unités de vitesse alternatives (▷ page 424).

- ▶ Appuyer sur le bouton  ou  sur le volant de direction pour sélectionner le menu **Réglages**.
- ▶ Appuyer sur  ou  pour sélectionner **Unités**.
- ▶ Appuyer sur  pour confirmer.
- ▶ Appuyer sur  pour sauvegarder le réglage.  
L'unité active **km/h** et **mi/h**.

### Activation et désactivation de l'ajustement des ceintures de sécurité

Pour des informations supplémentaires sur le réglage de la ceinture, voir (▷ page 67).

- ▶ Appuyer sur le bouton ◀ ou ▶ sur le volant de direction pour sélectionner le menu **Réglages**.
- ▶ Appuyer sur le bouton ▲ ou ▼ pour sélectionner **Réglage de la ceinture**.
- ▶ Appuyer sur **OK** pour confirmer.
- ▶ **Pour activer/désactiver:** appuyer de nouveau sur le bouton **OK**.

### Activation et désactivation de la confirmation sonore de fermeture

Lorsque la fonction **Confirmation sonore du verrouillage** est activée, un signal sonore est émis, selon la date de fabrication du véhicule:

- lors du verrouillage  
ou
- une fois lors du déverrouillage et trois fois lors du verrouillage
- ▶ Appuyer sur le bouton ◀ ou ▶ au volant de direction pour sélectionner le menu **Réglages**.
- ▶ Appuyer sur le bouton ▲ ou ▼ pour sélectionner **Confirmation sonore du verrouillage**.
- ▶ Appuyer sur le bouton **OK** pour confirmer.
- ▶ **Pour activer/désactiver:** appuyer à nouveau sur **OK**.

### Activation et désactivation du système de capteurs radar

Les systèmes suivants sont désactivés lorsque le système de capteurs radars est désactivé:

- Assistant à l'angle mort (▷ page 396)
- Assistant à l'angle mort actif (▷ page 400)
- ▶ Appuyer sur le bouton ◀ ou ▶ sur le volant de direction pour sélectionner le menu **Réglages**.
- ▶ Appuyer sur ▲ ou ▼ pour sélectionner **Capteurs radar**.
- ▶ Appuyer sur **OK** pour confirmer.
- ▶ **Pour activer/désactiver:** appuyer de nouveau sur le bouton **OK**.
- DISTRONIC PLUS (▷ page 366)
- BAS PLUS (▷ page 79)
- Frein PRE-SAFE® (▷ page 82)

## Messages sur le visuel

### Remarques générales

#### ATTENTION

Les messages de chaque catégorie peuvent contenir des informations importantes dont il faut tenir compte. En cas de message de défaut, rendez-vous dès que possible chez un Concessionnaire Mercedes-Benz agréé.

Si aucune réparation n'est effectuée suite à sa notification, cela peut entraîner des dommages qui ne sont pas couverts par la garantie limitée Mercedes-Benz ou provoquer des dégâts matériels ou des blessures.

Les messages dans l'affichage paraissent dans l'affichage multifonction.

Les messages dans l'affichage avec affichages graphiques peuvent être illustrés de façon simplifiée dans le Guide du conducteur et différer des messages fournis dans l'affichage multifonction.



Le conducteur doit tenir compte des messages affichés et se conformer aux remarques additionnelles fournies dans le présent Guide du conducteur.

Certains affichages de messages s'accompagnent d'un signal sonore intermittent ou soutenu.

Lire et respecter les remarques relatives à la fonction HOLD (▷ page 376) et au stationnement, lorsque le véhicule est arrêté et stationné (▷ page 356).

### Masquage des messages sur le visuel

Certains messages n'ayant pas une haute priorité peuvent être masqués.

- ▶ Appuyer sur le bouton  ou  au volant de direction pour masquer l'affichage standard.

L'affichage est effacé.







Les messages affichés et de faible priorité sont montrés en jaune ou en blanc.

Les messages affichés de haute priorité sont montrés en rouge.

Les messages de très haute priorité ne peuvent être masqués. L'affichage multifonction montre continuellement ces messages, jusqu'à ce que la cause du message ait été réglée.

### Mémoire des messages

L'ordinateur de bord sauvegarde certains messages d'affichage. Vous pouvez rappeler les messages d'affichage dans la **mémoire des messages**

- ▶ Appuyer sur le bouton  ou  au volant de direction et sélectionner le menu [Service](#). S'il y a des messages d'affichage, l'affichage multifonction montre, par exemple, **2 messages**.
- ▶ Appuyer sur le bouton  ou  pour sélectionner l'entrée, par exemple **2 messages**.
- ▶ Confirmer avec .
- ▶ Appuyer sur le bouton  ou  pour faire défiler les messages d'affichage.

Lorsque le contact est coupé, tous les messages dans l'affichage sont effacés, sauf certains messages haute priorité dans l'affichage. Lorsque les causes des messages haute priorité affichés ont été corrigées, les messages correspondants dans l'affichage sont aussi effacés.

## Systèmes de sécurité

## Messages sur le visuel



pas dispo. pr l'instant cf. notice d'utilisation

## Causes et conséquences possibles et ► Solutions

L'ABS (système antiblocage de roues), l'ESP® (régulation du comportement dynamique), le BAS (freinage d'urgence assisté), le système PRE-SAFE®, la fonction HOLD et l'aide au démarrage en côte ne sont pas disponibles pour le moment.

Il se peut que le BAS PLUS et le frein PRE-SAFE® soient également en panne.

En outre, les voyants d'alerte ,  et  qui se trouvent sur le combiné d'instruments sont allumés.

Le système ATTENTION ASSIST<sup>19</sup> est désactivé.

Il se peut que la tension du réseau de bord soit trop basse, par exemple.

 **ATTENTION**

Le système de freinage continue de fonctionner avec son efficacité normale, mais sans les fonctions indiquées ci-dessus. Les roues peuvent alors se bloquer, par exemple en cas de freinage à fond.

La manœuvrabilité et le comportement au freinage du véhicule sont fortement compromis. La distance de freinage peut s'allonger dans les situations de freinage d'urgence.

Si l'ESP® n'est pas opérationnel, il ne peut pas stabiliser la trajectoire du véhicule.

Le risque de dérapage et d'accident augmente.

► Parcourez un bref trajet légèrement sinueux à plus de 12 mph (20 km/h) en roulant prudemment.



Si le message disparaît, cela signifie que les fonctions indiquées ci-dessus sont de nouveau disponibles.

Si le message reste affiché :

- Continuez de rouler prudemment.
- Rendez-vous dans un atelier qualifié.

L'ABS, l'ESP®, le BAS, le système PRE-SAFE®, la fonction HOLD et l'aide au démarrage en côte ne sont pas disponibles pour le moment.

Il se peut que le BAS PLUS et le frein PRE-SAFE® soient également en panne.

En outre, les voyants d'alerte ,  et  qui se trouvent sur le combiné d'instruments sont allumés.

<sup>19</sup> Non disponible sur les véhicules hybrides.

Messages sur le visuel	Causes et conséquences possibles et ► Solutions
	<p>Le système ATTENTION ASSIST<sup>19</sup> est désactivé.</p> <p>Il se peut que la tension du réseau de bord soit trop basse, par exemple.</p> <p> <b>ATTENTION</b></p> <p>Le système de freinage continue de fonctionner avec son efficacité normale, mais sans les fonctions indiquées ci-dessus. Les roues peuvent alors se bloquer, par exemple en cas de freinage à fond.</p> <p>La manœuvrabilité et le comportement au freinage du véhicule sont fortement compromis. La distance de freinage peut s'allonger dans les situations de freinage d'urgence.</p> <p>Si l'ESP<sup>®</sup> n'est pas opérationnel, il ne peut pas stabiliser la trajectoire du véhicule.</p> <p>Le risque de dérapage et d'accident augmente.</p> <ul style="list-style-type: none"><li>► Continuez de rouler prudemment. Si le message disparaît, cela signifie que les fonctions indiquées ci-dessus sont de nouveau disponibles.</li></ul> <p>Si le message reste affiché :</p> <ul style="list-style-type: none"><li>► Continuez de rouler prudemment.</li><li>► Rendez-vous dans un atelier qualifié.</li></ul>

<sup>19</sup> Non disponible sur les véhicules hybrides.



## Messages sur le visuel







ne fonctionnent pas cf. notice d'utilisation

## Causes et conséquences possibles et ► Solutions

L'ABS, l'ESP®, le BAS, le système PRE-SAFE®, la fonction HOLD et l'aide au démarrage en côte ne sont pas disponibles en raison d'un défaut.

Il se peut que le BAS PLUS et le frein PRE-SAFE® soient également en panne.

En outre, les voyants d'alerte  (uniquement pour les Etats-Unis)/ (uniquement pour le Canada), ,  et  qui se trouvent sur le combiné d'instruments sont allumés.

Le système ATTENTION ASSIST<sup>19</sup> est désactivé.

 **ATTENTION**

Le système de freinage continue de fonctionner avec son efficacité normale, mais sans les fonctions indiquées ci-dessus. Les roues peuvent alors se bloquer, par exemple en cas de freinage à fond.

La manœuvrabilité et le comportement au freinage du véhicule sont fortement compromis. La distance de freinage peut s'allonger dans les situations de freinage d'urgence.

Si l'ESP® n'est pas opérationnel, il ne peut pas stabiliser la trajectoire du véhicule.

Le risque de dérapage et d'accident augmente.

- Continuez de rouler prudemment.
- Rendez-vous immédiatement dans un atelier qualifié.

<sup>19</sup> Non disponible sur les véhicules hybrides.

## Messages sur le visuel



pas disponible pour l'instant cf. notice d'utilisation

## Causes et conséquences possibles et ► Solutions

L'ESP®, le BAS, le système PRE-SAFE®, la fonction HOLD et l'aide au démarrage en côte ne sont pas disponibles pour le moment.

Il se peut que le BAS PLUS et le frein PRE-SAFE® soient également en panne.

En outre, les voyants d'alerte  et  qui se trouvent sur le combiné d'instruments sont allumés.

L'autodiagnostic n'est pas encore terminé, par exemple.

Le système ATTENTION ASSIST<sup>19</sup> est désactivé.

 **ATTENTION**

Le système de freinage continue de fonctionner avec son efficacité normale, mais sans les fonctions indiquées ci-dessus.

La distance de freinage peut alors s'allonger dans les situations de freinage d'urgence.

Si l'ESP® n'est pas opérationnel, il ne peut pas stabiliser la trajectoire du véhicule.

Le risque de dérapage et d'accident augmente.

- Parcourez un bref trajet légèrement sinueux à plus de 12 mph (20 km/h) en roulant prudemment.
- Si le message disparaît, cela signifie que les fonctions indiquées ci-dessus sont de nouveau disponibles.

Si le message reste affiché :

- Continuez de rouler prudemment.
- Rendez-vous dans un atelier qualifié.

 **ATTENTION**

Si ce message apparaît et que le voyant d'alerte  clignote en même temps, cela signifie que le contrôle électronique de motricité est désactivé. Sinon, les freins au niveau des roues motrices risqueraient de surchauffer.

- Laissez refroidir les freins jusqu'à ce que le message disparaisse du visuel et que le voyant d'alerte  s'éteigne.
- Le contrôle électronique de motricité est réactivé.

<sup>19</sup> Non disponible sur les véhicules hybrides.

## Messages sur le visuel

## Causes et conséquences possibles et ► Solutions



ne fonctionne pas  
cf. notice d'utilisation

L'ESP®, le BAS, le système PRE-SAFE®, la fonction HOLD et l'aide au démarrage en côte ne sont pas disponibles en raison d'un défaut.

Il se peut que le BAS PLUS et le frein PRE-SAFE® soient également en panne.

En outre, les voyants d'alerte  et  qui se trouvent sur le combiné d'instruments sont allumés.

L'autodiagnostic n'est pas encore terminé, par exemple.

Le système ATTENTION ASSIST<sup>19</sup> est désactivé.

 **ATTENTION**

Le système de freinage continue de fonctionner avec son efficacité normale, mais sans les fonctions indiquées ci-dessus.

La distance de freinage peut alors s'allonger dans les situations de freinage d'urgence.

Si l'ESP® n'est pas opérationnel, il ne peut pas stabiliser la trajectoire du véhicule.



Le risque de dérapage et d'accident augmente.

- Continuez de rouler prudemment.
- Rendez-vous dans un atelier qualifié.



Système ne fonct.  
pas











 **ATTENTION**

L'ESP®, le BAS, le système PRE-SAFE®, la fonction HOLD et l'aide au démarrage en côte ne sont pas disponibles en raison d'un défaut. Il se peut que le BAS PLUS et le frein PRE-SAFE® soient également en panne. En outre, les voyants d'alerte  et  qui se trouvent sur le combiné d'instruments sont allumés.

Le système ATTENTION ASSIST<sup>19</sup> est désactivé.

- Continuez de rouler prudemment.
- Rendez-vous dans un atelier qualifié.



<sup>19</sup> Non disponible sur les véhicules hybrides.

Messages sur le visuel	Causes et conséquences possibles et ► Solutions
<p>                          ne fonctionnent pas cf. notice d'utilisation                 </p>	<p>L'EBD (répartiteur électronique de freinage), l'ABS, l'ESP<sup>®</sup>, le BAS, le système PRE-SAFE<sup>®</sup>, la fonction HOLD et l'aide au démarrage en côte ne sont pas disponibles en raison d'un défaut.</p> <p>Il se peut que le BAS PLUS et le frein PRE-SAFE<sup>®</sup> soient également en panne.</p> <p>En outre, les voyants d'alerte ,  et  qui se trouvent sur le combiné d'instruments sont allumés et un signal d'alerte retentit.</p> <p>Le système ATTENTION ASSIST<sup>19</sup> est désactivé.</p> <p><b>⚠ ATTENTION</b></p> <p>Le système de freinage continue de fonctionner avec son efficacité normale, mais sans les fonctions indiquées ci-dessus. Les roues avant et arrière peuvent alors se bloquer, par exemple en cas de freinage à fond.</p> <p>La manœuvrabilité et le comportement au freinage du véhicule sont fortement compromis. La distance de freinage peut s'allonger dans les situations de freinage d'urgence.</p> <p>Si l'ESP<sup>®</sup> n'est pas opérationnel, il ne peut pas stabiliser la trajectoire du véhicule.</p> <p>Le risque de dérapage et d'accident augmente.</p> <ul style="list-style-type: none"> <li>► Continuez de rouler prudemment.</li> <li>► Rendez-vous immédiatement dans un atelier qualifié.</li> </ul>
<p>                       Usure garnitures de frein                 </p>	<p>Les garnitures de frein ont atteint la limite d'usure.</p> <ul style="list-style-type: none"> <li>► Rendez-vous dans un atelier qualifié.</li> </ul>
<p>  (uniquement pour les Etats-Unis)  (uniquement pour le Canada)                      Desserrer frein stationnement                 </p>	<p>Le voyant rouge  (uniquement pour les Etats-Unis)/ (uniquement pour le Canada) clignote et un signal d'alerte retentit. Vous roulez avec le frein de stationnement électrique serré.</p> <ul style="list-style-type: none"> <li>► Desserrez le frein de stationnement électrique.</li> <li>ou</li> <li>► Démarrez avec précaution (► page 357).</li> </ul>





<sup>19</sup> Non disponible sur les véhicules hybrides.

## Messages sur le visuel

## Causes et conséquences possibles et ► Solutions

Le voyant rouge  (uniquement pour les Etats-Unis) /  (uniquement pour le Canada) clignote et un signal d'alerte retentit. Vous effectuez un freinage d'urgence avec le frein de stationnement électrique (► page 357).

- Après le freinage d'urgence : relâchez la poignée du frein de stationnement électrique.

Le voyant rouge  (uniquement pour les Etats-Unis) /  (uniquement pour le Canada) clignote. Le voyant orange d'alerte  (uniquement pour les Etats-Unis) /  (uniquement pour le Canada) s'allume et un signal d'alerte retentit.

Le frein de stationnement électrique est en panne. Son efficacité est limitée.

**Pendant la marche :**

- Relâchez la poignée du frein de stationnement électrique.

**A l'arrêt :**

- Coupez le contact, puis remettez-le.
- Desserrez le frein de stationnement électrique.

**Si le message reste affiché :**

- Mettez la boîte de vitesses sur **P**.
- Immobilisez le véhicule à l'aide de la cale pliante (► page 530) qui se trouve dans l'outillage de bord pour l'empêcher de se mettre à rouler.
- Prenez contact avec un atelier qualifié.

**Messages sur le visuel**

**PARK** (uniquement pour les Etats-Unis) **(P)** (uniquement pour le Canada)

Frein stationnement cf. notice d'utilisation

**Causes et conséquences possibles et ► Solutions**

Le voyant orange d'alerte **PARK** (uniquement pour les Etats-Unis) / **(P)** (uniquement pour le Canada) s'allume. Le voyant rouge **PARK** (uniquement pour les Etats-Unis) / **(P)** (uniquement pour le Canada) peut également être allumé.

Le frein de stationnement électrique est en panne.

**Pour le desserrer :**

- Tirez la poignée du frein de stationnement électrique.
- ou
- Démarrez avec précaution.
- Rendez-vous dans un atelier qualifié.

**Pour le serrer :**

- Coupez le contact.
- Appuyez sur la poignée du frein de stationnement électrique pendant 10 secondes au moins, jusqu'à ce que le message disparaisse du visuel.









**Si le message reste affiché :**















- Mettez la boîte de vitesses sur P.
- Immobilisez le véhicule à l'aide de la cale pliante (> page 530) qui se trouve dans l'outillage de bord pour l'empêcher de se mettre à rouler.
- Prenez contact avec un atelier qualifié.

Le voyant rouge **PARK** (uniquement pour les Etats-Unis) / **(P)** (uniquement pour le Canada) clignote.





L'alimentation électrique du frein de stationnement électrique était en panne.



- Tirez la poignée du frein de stationnement électrique.
- ou
- Démarrez avec précaution.
- ou
- Appuyez sur la poignée du frein de stationnement électrique jusqu'à ce que le message disparaisse du visuel.

Messages sur le visuel	Causes et conséquences possibles et ► Solutions
	<p>Le voyant rouge  (uniquement pour les Etats-Unis)/ (uniquement pour le Canada) clignote. Le voyant orange d'alerte  (uniquement pour les Etats-Unis)/ (uniquement pour le Canada) s'allume.</p> <p>Le frein de stationnement électrique est en panne.</p> <ul style="list-style-type: none"> <li>► Coupez le contact, puis remettez-le.</li> <li>► Serrez ou desserrez le frein de stationnement électrique.</li> </ul> <p>ou</p> <ul style="list-style-type: none"> <li>► Démarrez avec précaution.</li> <li>► Rendez-vous dans un atelier qualifié.</li> </ul> <p>Le voyant orange d'alerte  (uniquement pour les Etats-Unis)/ (uniquement pour le Canada) s'allume. Le voyant rouge  (uniquement pour les Etats-Unis)/ (uniquement pour le Canada) clignote pendant 10 secondes environ après le serrage ou le desserrage du frein de stationnement électrique. Il s'éteint ensuite ou reste allumé.</p> <p>Le frein de stationnement électrique est en panne, par exemple en raison d'une surtension ou d'une sous-tension.</p> <ul style="list-style-type: none"> <li>► Démarrez avec précaution.</li> <li>► Rendez-vous dans un atelier qualifié.</li> </ul> <p>En cas de surtension ou de sous-tension :</p> <ul style="list-style-type: none"> <li>► Eliminez la cause de la surtension ou de la sous-tension, par exemple en chargeant la batterie ou en redémarrant le moteur.</li> <li>► Coupez, puis remettez le contact et serrez ou desserrez le frein de stationnement électrique.</li> </ul> <p>Si le frein de stationnement électrique ne peut toujours pas être desserré :</p> <ul style="list-style-type: none"> <li>► Ne continuez pas de rouler.</li> <li>► Prenez contact avec un atelier qualifié.</li> </ul>

Messages sur le visuel	Causes et conséquences possibles et ► Solutions
	<p>Le voyant orange d'alerte  (uniquement pour les Etats-Unis) /  (uniquement pour le Canada) s'allume. Le voyant rouge  (uniquement pour les Etats-Unis) /  (uniquement pour le Canada) clignote pendant 10 secondes environ après le serrage ou le desserrage du frein de stationnement électrique. Il s'éteint ensuite ou reste allumé.</p> <p>Le frein de stationnement électrique a subi une surchauffe.</p> <ul style="list-style-type: none"> <li>► Laissez le véhicule refroidir. Pendant ce temps, ne serrez ni ne desserrez le frein de stationnement électrique.</li> <li>► Immobilisez le véhicule à l'aide de la cale pliante (▷ page 530) qui se trouve dans l'outillage de bord pour l'empêcher de se mettre à rouler.</li> <li>► Lorsque le véhicule a refroidi : coupez, puis remettez le contact et serrez ou desserrez le frein de stationnement électrique.</li> </ul>
<p> (uniquement pour les Etats-Unis)  (uniquement pour le Canada)</p> <p>Frein stationnement ne fonctionne pas</p>	<p>Le voyant orange d'alerte  (uniquement pour les Etats-Unis) /  (uniquement pour le Canada) s'allume. Le voyant rouge  (uniquement pour les Etats-Unis) /  (uniquement pour le Canada) clignote pendant 10 secondes environ après le serrage ou le desserrage du frein de stationnement électrique. Il s'éteint ensuite ou reste allumé.</p> <p>Le frein de stationnement électrique est en panne.</p> <ul style="list-style-type: none"> <li>► Coupez, puis remettez le contact et serrez le frein de stationnement électrique.</li> </ul> <p>Si vous ne pouvez pas serrer le frein de stationnement électrique :</p> <ul style="list-style-type: none"> <li>► Mettez la boîte de vitesses sur <b>P</b>.</li> <li>► Immobilisez le véhicule à l'aide de la cale pliante (▷ page 530) qui se trouve dans l'outillage de bord pour l'empêcher de se mettre à rouler.</li> <li>► Prenez contact avec un atelier qualifié.</li> </ul>
<p> (uniquement pour les Etats-Unis)  (uniquement pour le Canada)</p> <p>Frein stationnement Pour le desserrer: mettre le contact</p>	<p>Le voyant rouge  (uniquement pour les Etats-Unis) /  (uniquement pour le Canada) s'allume.</p> <p>Vous avez essayé de desserrer le frein de stationnement électrique alors que le contact n'était pas mis.</p> <ul style="list-style-type: none"> <li>► <b>Clé</b> : tournez la clé en position <b>1</b> dans le contacteur d'allumage.</li> <li>► <b>KEYLESS-GO</b> : mettez le contact.</li> </ul>



Messages sur le visuel	Causes et conséquences possibles et ► Solutions
<p><b>BRAKE</b> (uniquement pour les Etats-Unis)  (uniquement pour le Canada) Maintenance cf. notice d'utilisation</p>	<p>Le système est en panne. Le système de freinage continue de fonctionner avec son efficacité normale.</p> <ul style="list-style-type: none"> <li>► Continuez de rouler prudemment.</li> <li>► Rendez-vous dans un atelier qualifié.</li> </ul>
<p><b>BRAKE</b> (uniquement pour les Etats-Unis)  (uniquement pour le Canada) Contrôler niveau liquide de frein</p>	<p>Il n'y a pas suffisamment de liquide de frein dans le réservoir. En outre, le voyant rouge d'alerte <b>BRAKE</b> (uniquement pour les Etats-Unis) /  (uniquement pour le Canada) qui se trouve sur le combiné d'instruments est allumé et un signal d'alerte retentit.</p> <p><b>⚠ ATTENTION</b></p> <p>Il se peut que l'effet de freinage diminue. Il y a risque d'accident.</p> <ul style="list-style-type: none"> <li>► Arrêtez-vous immédiatement en tenant compte des conditions de circulation. Ne continuez pas de rouler !</li> <li>► Immobilisez le véhicule pour qu'il ne puisse pas se mettre à rouler (&gt; page 356).</li> <li>► Prenez contact avec un atelier qualifié.</li> <li>► Ne faites pas l'appoint de liquide de frein. Le défaut n'en serait pas éliminé pour autant.</li> </ul>
Messages sur le visuel	Causes et conséquences possibles et ► Solutions
<p> <b>SOS</b> Tele Aid ne fonctionne pas</p>	<p>Uniquement pour les Etats-Unis : une ou plusieurs fonctions principales du système mbrace sont en panne.</p> <p>Uniquement pour le Canada : une ou plusieurs fonctions principales du système TELEAID sont en panne.</p> <ul style="list-style-type: none"> <li>► Uniquement pour les Etats-Unis : faites contrôler le système mbrace par un atelier qualifié.</li> <li>► Uniquement pour le Canada : faites contrôler le système TELEAID par un atelier qualifié.</li> </ul>
<p><b>PRE-SAFE</b> ne fonctionne pas cf. notice d'utilisation</p>	<p>Certaines fonctions importantes du système PRE-SAFE® sont en panne. Tous les autres systèmes de protection des occupants, tels que les airbags, restent disponibles.</p> <ul style="list-style-type: none"> <li>► Rendez-vous immédiatement dans un atelier qualifié.</li> </ul>

Messages sur le visuel	Causes et conséquences possibles et ► Solutions
<p>PRE-SAFE Fonctionnement limité momentan. cf. notice d'utilisation</p>	<p>Le frein PRE-SAFE® n'est momentanément pas opérationnel. Causes possibles :</p> <ul style="list-style-type: none"> <li>• L'habillage du DISTRONIC PLUS dans la grille de calandre est encrassé.</li> <li>• Son fonctionnement est perturbé par de fortes précipitations.</li> <li>• Les capteurs dans les pare-chocs sont encrassés.</li> <li>• Le système de capteurs radar n'est momentanément pas opérationnel, par exemple en raison du rayonnement électromagnétique à proximité des émetteurs de radio et de télévision ou d'autres sources de rayonnement.</li> <li>• La température du système n'est pas située dans la plage de température de service.</li> <li>• La tension du réseau de bord est trop basse.</li> </ul> <p>Si le message ne disparaît pas :</p> <ul style="list-style-type: none"> <li>► Arrêtez-vous en tenant compte des conditions de circulation.</li> <li>► Immobilisez le véhicule pour qu'il ne puisse pas se mettre à rouler (▷ page 356).</li> <li>► Nettoyez l'habillage du DISTRONIC PLUS dans la grille de calandre (▷ page 522).</li> <li>► Nettoyez les pare-chocs (▷ page 522).</li> <li>► Redémarrez le moteur.</li> </ul> <p>Lorsque le système reconnaît l'entière disponibilité des capteurs, le message disparaît.</p> <p>Le frein PRE-SAFE® peut de nouveau fonctionner.</p>
<p>PRE-SAFE Fonctionnement limité cf. notice d'utilisation</p>	<p>Le frein PRE-SAFE® est défectueux. Il se peut que le BAS PLUS ou l'alerte de distance soit également en panne.</p> <ul style="list-style-type: none"> <li>► Rendez-vous dans un atelier qualifié.</li> </ul>
<p> Système de retenue Défaut Aller à l'atelier</p>	<p>Les systèmes de retenue supplémentaires (SRS) sont en panne. En outre, le voyant d'alerte  qui se trouve sur le combiné d'instruments est allumé.</p> <p><b>⚠ ATTENTION</b></p> <p>Les airbags et les rétracteurs de ceinture peuvent se déclencher de manière intempestive ou ne pas se déclencher en cas d'accident.</p> <p>Le risque de blessure augmente.</p> <ul style="list-style-type: none"> <li>► Rendez-vous dans un atelier qualifié.</li> </ul>

## Messages sur le visuel



avant gauche  
 Défaut Aller à  
 l'atelier ou avant  
 droit Défaut Aller  
 à l'atelier

## Causes et conséquences possibles et ► Solutions

Les systèmes de retenue supplémentaires (SRS) avant gauches ou droits sont en panne. En outre, le voyant d'alerte  qui se trouve sur le combiné d'instruments est allumé.

 **ATTENTION**

Les airbags et les rétracteurs de ceinture peuvent se déclencher de manière intempestive ou ne pas se déclencher en cas d'accident.

Le risque de blessure augmente.

► Rendez-vous dans un atelier qualifié.



arrière gauche  
 Défaut Aller à  
 l'ate-  
 lier ou arrière  
 droit Défaut Aller  
 à l'atelier





Les systèmes de retenue supplémentaires (SRS) au niveau de la place arrière gauche ou droite sont en panne. En outre, le voyant d'alerte  qui se trouve sur le combiné d'instruments est allumé.

 **ATTENTION**

Les airbags et les rétracteurs de ceinture peuvent se déclencher de manière intempestive ou ne pas se déclencher en cas d'accident.

Le risque de blessure augmente.

► Rendez-vous dans un atelier qualifié.

Messages sur le visuel	Causes et conséquences possibles et ► Solutions
 <p>arrière central Défaut Aller à l'atelier</p>	<p>Les systèmes de retenue supplémentaires (SRS) au niveau de la place centrale arrière sont en panne. En outre, le voyant d'alerte  qui se trouve sur le combiné d'instruments est allumé.</p> <p><b>ATTENTION</b></p> <p>Les airbags et les rétracteurs de ceinture peuvent se déclencher de manière intempestive ou ne pas se déclencher en cas d'accident.</p> <p>Le risque de blessure augmente.</p> <p>► Rendez-vous dans un atelier qualifié.</p>
 <p>Airbag rideau gauche Défaut Aller à l'atelier ou Airbag rideau droit Défaut Aller à l'atelier</p>	<p>L'airbag rideau gauche ou droit est en panne.</p> <p>En outre, le voyant d'alerte  qui se trouve sur le combiné d'instruments est allumé.</p> <p><b>ATTENTION</b></p> <p>L'airbag rideau gauche ou droit peut se déclencher de manière intempestive ou ne pas se déclencher en cas d'accident.</p> <p>Le risque de blessure augmente.</p> <p>► Rendez-vous dans un atelier qualifié.</p>

## Messages sur le visuel

Airbag frontal passager activé  
cf. notice d'utilisation



## Causes et conséquences possibles et ► Solutions

L'airbag frontal du passager est activé pendant la marche alors que



- un enfant, une personne de petite taille ou un objet ayant un poids inférieur au seuil de poids du système se trouve sur le siège du passager  
ou
- le siège du passager est inoccupé

Dans certains cas, le système détecte des objets ou des forces exerçant un poids supplémentaire sur le siège.

- Arrêtez-vous immédiatement en tenant compte des conditions de circulation.
- Serrez le frein de stationnement.
- Coupez le contact.
- Ouvrez la porte du passager.
- Retirez l'enfant et le siège-enfant du siège du passager.
- Si nécessaire, installez l'enfant dans un système de retenue pour enfants monté sur un siège arrière approprié.
- Assurez-vous qu'aucun objet ne se trouve sur le siège et ne puisse exercer un poids supplémentaire sur celui-ci. Sinon, le système peut détecter le poids supplémentaire et considérer un occupant du siège du passager comme plus lourd qu'il ne l'est réellement.
- Laissez le siège libre, fermez la porte du passager et mettez le contact.

Observez le voyant   (► page 57) et le visuel multifonction, puis contrôlez les points suivants :

Lorsque le siège est inoccupé et que le contact est mis :

- Le voyant   doit être allumé et le rester. Si le voyant est allumé, c'est que l'OCS (► page 57) a désactivé l'airbag frontal du passager.
- Les messages **Airbag frontal passager activé cf. notice d'utilisation** ou **Airbag frontal passager désactivé cf. notice d'utilisation** ne doivent pas apparaître sur le visuel multifonction.
- Attendez 60 secondes au moins que les processus de contrôle nécessaires se soient achevés.
- Assurez-vous qu'aucun des messages n'apparaît sur le visuel multifonction.

Si ces conditions ne sont pas remplies, le système ne fonctionne pas correctement.

**Messages sur le visuel****Causes et conséquences possibles et ► Solutions**

► Rendez-vous immédiatement dans un atelier qualifié.

** ATTENTION**

Si le voyant  **PASS AIR BAG OFF** ne s'allume pas, même après que les corrections décrites ci-dessus ont été menées à bien, les enfants âgés de moins de 12 ans et les personnes de petite taille ne peuvent pas utiliser le siège du passager tant que le système n'a pas été réparé.

## Messages sur le visuel

Airbag frontal passager désactivé  
cf. notice d'utilisation

## Causes et conséquences possibles et ► Solutions

L'airbag frontal du passager est désactivé pendant la marche alors que

- une personne adulte  
ou
- une personne dépassant une certaine taille est assise sur le siège du passager

Si des forces supplémentaires s'exercent sur le siège, le système risque de mesurer un poids trop faible.

- Arrêtez-vous immédiatement en tenant compte des conditions de circulation.
- Serrez le frein de stationnement.
- Coupez le contact.
- Faites descendre l'occupant du siège du passager.
- Laissez le siège libre, fermez la porte du passager et mettez le contact.

Observez le voyant  **PASS AIR BAG OFF** (► page 57) et le visuel multifonction, puis contrôlez les points suivants :

Lorsque le siège est inoccupé et que le contact est mis :

- Le voyant  **PASS AIR BAG OFF** doit être allumé et le rester. Si le voyant est allumé, c'est que l'OCS (► page 57) a désactivé l'airbag frontal du passager.
- Les messages **Airbag frontal passager activé** cf. [notice d'utilisation](#) ou **Airbag frontal passager désactivé** cf. [notice d'utilisation](#) ne doivent pas apparaître sur le visuel multifonction.
- Attendez 60 secondes au moins que les processus de contrôle nécessaires se soient achevés.
- Assurez-vous qu'aucun des messages n'apparaît sur le visuel multifonction.

Une fois ces conditions remplies, le siège du passager peut de nouveau être occupé. Selon la manière dont l'OCS classe l'occupant, le voyant  **PASS AIR BAG OFF** reste allumé ou s'éteint.

Si ces conditions ne sont pas remplies, le système ne fonctionne pas correctement.

- Rendez-vous immédiatement dans un atelier qualifié.





 **ATTENTION**

Si le voyant  **PASS AIR BAG OFF** reste allumé, même après que les corrections décrites ci-dessus ont été menées à bien, et qu'un adulte occupe le siège du passager, personne ne doit utiliser le siège du passager avant que le système ne soit réparé.







**Eclairage**







**i** Messages affichés concernant les DEL:



Ce message paraît seulement si toutes les DEL ont cessé de fonctionner.

Messages sur le visuel	Causes et conséquences possibles et ► Solutions
 <p>Éclairage intersection gauche ou Éclairage intersection droit</p>	<p>Le feu de virage gauche ou droit est défectueux.</p> <ul style="list-style-type: none"> <li>► Vérifier s'il vous est permis de remplacer les ampoules vous-même (&gt; page 311).</li> </ul> <p>ou</p> <ul style="list-style-type: none"> <li>► Se rendre dans un atelier spécialisé qualifié.</li> </ul>
 <p>Feu croisement gauche ou Feu croisement droit</p>	<p>Les feux de croisement gauche ou droit sont défectueux.</p> <ul style="list-style-type: none"> <li>► Vérifier s'il vous est permis de remplacer les ampoules vous-même (&gt; page 311).</li> </ul> <p>ou</p> <ul style="list-style-type: none"> <li>► Se rendre dans un atelier spécialisé qualifié.</li> </ul>
 <p>Clignotant arrière gauche ou Clignotant arrière droit</p>	<p>Le feux de direction arrière gauche ou arrière droit est défectueux.</p> <ul style="list-style-type: none"> <li>► Vérifier s'il vous est permis de remplacer les ampoules vous-même (&gt; page 311).</li> </ul> <p>ou</p> <ul style="list-style-type: none"> <li>► Se rendre dans un atelier spécialisé qualifié.</li> </ul>
 <p>Clignotant avant gauche ou Clignotant avant droit</p>	<p>Le feu de direction avant gauche ou avant droit est défectueux.</p> <ul style="list-style-type: none"> <li>► Vérifier s'il vous est permis de remplacer les ampoules vous-même (&gt; page 311).</li> </ul> <p>ou</p> <ul style="list-style-type: none"> <li>► Se rendre dans un atelier spécialisé qualifié.</li> </ul>
 <p>Clignotant rétroviseur gauche ou Clignotant rétroviseur droit</p>	<p>Le feu de direction du rétroviseur extérieur gauche et/ou droit est défectueux.</p> <ul style="list-style-type: none"> <li>► Vérifier s'il vous est permis de remplacer les ampoules vous-même (&gt; page 311).</li> </ul> <p>ou</p> <ul style="list-style-type: none"> <li>► Se rendre dans un atelier spécialisé qualifié.</li> </ul>





Messages sur le visuel	Causes et conséquences possibles et ► Solutions
 3ème feu stop	Le feu d'arrêt surélevé est défectueux. ► Vérifier s'il vous est permis de remplacer les ampoules vous-même (▷ page 311). ou ► Se rendre dans un atelier spécialisé qualifié.
 Feu stop/arrière gauche ou Feu stop/arrière droit	Le feu d'arrêt/arrière gauche ou droit est défectueux. ► Vérifier s'il vous est permis de remplacer les ampoules vous-même (▷ page 311). ou ► Se rendre dans un atelier spécialisé qualifié.
 Feu route gauche ou Feu route droit	Le feu de route gauche ou droit est défectueux. ► Vérifier s'il vous est permis de remplacer les ampoules vous-même (▷ page 311). ou ► Se rendre dans un atelier spécialisé qualifié.
 Éclairage plaque gauche ou Éclairage plaque droit	Le feu de plaque d'immatriculation gauche ou droit est défectueux. ► Vérifier s'il vous est permis de remplacer les ampoules vous-même (▷ page 311). ou ► Se rendre dans un atelier spécialisé qualifié.
 Antibrouillard avant gauche ou Antibrouillard avant droit	L'antibrouillard avant gauche ou avant droit est défectueux. ► Vérifier s'il vous est permis de remplacer les ampoules vous-même (▷ page 311). ou ► Se rendre dans un atelier spécialisé qualifié.
 Antibrouillard arrière gauche ou Antibrouillard arrière droit	L'antibrouillard arrière gauche ou avant droit est défectueux. ► Vérifier s'il vous est permis de remplacer les ampoules vous-même (▷ page 311). ou ► Se rendre dans un atelier spécialisé qualifié.



Messages sur le visuel	Causes et conséquences possibles et ► Solutions
 <p>Feu stationnement avant gauche ou Feu stationnement avant droit</p>	<p>Le feu de stationnement avant gauche ou droit, ou le feu de position est défectueux.</p> <ul style="list-style-type: none"> <li>► Vérifier s'il vous est permis de remplacer les ampoules vous-même (► page 311).</li> </ul> <p>ou</p> <ul style="list-style-type: none"> <li>► Se rendre dans un atelier spécialisé qualifié.</li> </ul>
 <p>Feu recul gauche ou Feu recul droit</p>	<p>Le feu de recul gauche ou droit est défectueux.</p> <ul style="list-style-type: none"> <li>► Vérifier s'il vous est permis de remplacer les ampoules vous-même (► page 311).</li> </ul> <p>ou</p> <ul style="list-style-type: none"> <li>► Se rendre dans un atelier spécialisé qualifié.</li> </ul>
 <p>Feu position latéral avant gauche ou Feu position latéral avant droit</p>	<p>Le feu de gabarit avant gauche ou avant droit est défectueux.</p> <ul style="list-style-type: none"> <li>► Vérifier s'il vous est permis de remplacer les ampoules vous-même (► page 311).</li> </ul> <p>ou</p> <ul style="list-style-type: none"> <li>► Se rendre dans un atelier spécialisé qualifié.</li> </ul>
 <p>Feu position latéral arrière gauche ou Feu position latéral arrière droit</p>	<p>Le feu de gabarit arrière gauche ou arrière droit est défectueux.</p> <ul style="list-style-type: none"> <li>► Vérifier s'il vous est permis de remplacer les ampoules vous-même (► page 311).</li> </ul> <p>ou</p> <ul style="list-style-type: none"> <li>► Se rendre dans un atelier spécialisé qualifié.</li> </ul>
 <p>Éclairage de jour gauche ou Éclairage de jour droit</p>	<p>Le feu de circulation de jour gauche ou droit est défectueux.</p> <ul style="list-style-type: none"> <li>► Vérifier s'il vous est permis de remplacer les ampoules vous-même (► page 311).</li> </ul> <p>ou</p> <ul style="list-style-type: none"> <li>► Se rendre dans un atelier spécialisé qualifié.</li> </ul>
 <p>Éclairage actif virages ne fonctionne pas</p>	<p>La fonction d'éclairage actif est défectueux.</p> <ul style="list-style-type: none"> <li>► Se rendre dans un atelier spécialisé qualifié.</li> </ul>
 <p>Défaut cf. notice d'utilisation</p>	<p>L'éclairage extérieur est défectueux.</p> <ul style="list-style-type: none"> <li>► Se rendre dans un atelier spécialisé qualifié.</li> </ul>





Messages sur le visuel	Causes et conséquences possibles et ► Solutions
 <p>Allumage feux automatique ne fonctionne pas</p>	<p>Le capteur d'éclairage est défectueux.</p> <ul style="list-style-type: none"> <li>► Se rendre dans un atelier spécialisé qualifié.</li> </ul> <p>É.-U. uniquement:</p> <ul style="list-style-type: none"> <li>► Éteindre les feux de circulation dans l'ordinateur sur l'ordinateur de bord (▷ page 423).</li> <li>► Allumer et éteindre l'éclairage à l'aide du commutateur d'éclairage.</li> </ul>
 <p>Éteindre les feux</p>	<p>L'éclairage est encore allumé en quittant le véhicule. Un signal sonore retentit également.</p> <ul style="list-style-type: none"> <li>► Tourner le commutateur d'éclairage à <b>0</b> ou <b>A</b>.</li> </ul> <p>ou</p> <ul style="list-style-type: none"> <li>► Si l'antibrouillard arrière est en fonction: appuyer sur le commutateur d'éclairage jusqu'au fond.</li> </ul>
<p>Assistant adapt. feux route ne fonctionne pas</p>	<p>L'Assistance adaptative aux feux de route est défectueuse.</p> <ul style="list-style-type: none"> <li>► Se rendre dans un atelier spécialisé qualifié.</li> </ul>







## Moteur

Messages sur le visuel	Causes et conséquences possibles et ► Solutions
 <p>Faire l'appoint liquide refroid. cf. notice d'utilisation</p>	<p>Le niveau du liquide de refroidissement est trop bas.</p> <ul style="list-style-type: none"> <li>! Evitez les longs trajets si le niveau de liquide de refroidissement dans le circuit de refroidissement du moteur est trop bas. Sinon, vous endommagez le moteur.</li> <li>► Faites l'appoint de liquide de refroidissement en tenant compte des avertissements (▷ page 514).</li> <li>► Si vous devez fréquemment faire l'appoint de liquide de refroidissement, faites contrôler le système de refroidissement du moteur par un atelier qualifié.</li> </ul>







Messages sur le visuel	Causes et conséquences possibles et ► Solutions
	<p>Le moteur du ventilateur est défectueux.</p> <ul style="list-style-type: none"> <li>► Si la température du liquide de refroidissement est inférieure à 248 °F (120 °C), continuez de rouler jusqu'à l'atelier qualifié le plus proche.</li> <li>► Evitez dans ce cas toute charge importante du moteur (trajet en montagne, par exemple) et la circulation dans les encombrements.</li> </ul>
 <p>Liquide refroid. S'arrêter Couper moteur</p>	<p>Le liquide de refroidissement est trop chaud. En outre, un signal d'alerte retentit.</p> <p><b>⚠ ATTENTION</b></p> <p>Ne roulez pas lorsque le moteur a subi une surchauffe. Des liquides s'étant répandus dans le compartiment moteur à la suite de fuites ou d'une mauvaise manipulation pourraient s'enflammer.</p> <p>En outre, la vapeur qui s'échappe d'un moteur ayant subi une surchauffe peut provoquer de graves brûlures, même lors de la simple ouverture du capot.</p> <p>Il y a risque de blessure.</p> <ul style="list-style-type: none"> <li>► Arrêtez-vous immédiatement en tenant compte des conditions de circulation et coupez le moteur.</li> <li>► Immobilisez le véhicule pour qu'il ne puisse pas se mettre à rouler (► page 356).</li> <li>► Quittez le véhicule et tenez-vous en éloigné jusqu'à ce que le moteur ait refroidi.</li> <li>► Assurez-vous que l'arrivée d'air jusqu'au radiateur du moteur n'est pas obstruée (par de la neige gelée, par exemple).</li> <li>► Attendez que le message ait disparu et que la température du liquide de refroidissement soit inférieure à 248 °F (120 °C) avant de redémarrer le moteur. Sinon, le moteur risque d'être endommagé.</li> <li>► Surveillez l'indicateur de température du liquide de refroidissement.</li> <li>► Si la température augmente de nouveau, rendez-vous immédiatement dans un atelier qualifié.</li> </ul> <p>Dans des conditions de marche normales et avec une proportion de liquide de refroidissement conforme aux prescriptions, la température affichée peut atteindre 248 °F (120 °C).</p>

Messages sur le visuel	Causes et conséquences possibles et ► Solutions
	<p>La batterie ne se charge plus.</p> <p>Causes possibles :</p> <ul style="list-style-type: none"> <li>• L'alternateur est défectueux.</li> <li>• La courroie à nervures trapézoïdales est cassée.</li> <li>• La partie électronique présente un défaut.</li> </ul> <p>► Arrêtez-vous immédiatement en tenant compte des conditions de circulation et coupez le moteur.</p> <p>► Ouvrez le capot.</p> <p>► Effectuez un contrôle visuel de la courroie à nervures trapézoïdales pour voir si elle est cassée.</p> <p><b>Si la courroie à nervures trapézoïdales est cassée :</b></p> <p><b>!</b> Ne reprenez pas la route ! Sinon, le moteur risque de surchauffer.</p> <p>► Prenez contact avec un atelier qualifié.</p> <p><b>Si la courroie à nervures trapézoïdales est en bon état :</b></p> <p>► Rendez-vous dans un atelier qualifié.</p>
 <p>A la station-service: contrôler niveau huile moteur</p>	<p>Véhicules équipés d'une jauge à huile : le niveau d'huile est descendu à la valeur minimale.</p> <p>► Contrôlez le niveau d'huile au plus tard au prochain ravitaillement (► page 510).</p> <p>► Faites l'appoint si nécessaire (► page 513).</p> <p>► Si vous devez effectuer souvent l'appoint d'huile moteur, faites contrôler le moteur par un atelier qualifié.</p> <p><b>!</b> Evitez les longs trajets si le niveau de liquide de refroidissement dans le circuit de refroidissement du moteur est trop bas. Sinon, vous risquez d'endommager le moteur.</p> <p>Pour de plus amples informations sur les huiles moteur agréées, adressez-vous à un atelier qualifié ou consultez le site Internet <a href="http://www.mbusa.com">http://www.mbusa.com</a> (uniquement pour les Etats-Unis).</p>
 <p>A la station-service: ajouter 1 qt d'huile moteur (uniquement pour les Etats-Unis) A la station-service: ajouter 1 litre</p>	<p>Véhicules sans jauge à huile : le niveau d'huile est trop bas.</p> <p>► Contrôlez le niveau d'huile au plus tard au prochain ravitaillement (► page 510).</p> <p>► Faites l'appoint si nécessaire (► page 513).</p> <p>► Si vous devez effectuer souvent l'appoint d'huile moteur, faites contrôler le moteur par un atelier qualifié.</p>

Messages sur le visuel	Causes et conséquences possibles et ► Solutions
d'huile moteur (uniquement pour le Canada)	<p><b>!</b> Évitez les longs trajets si le niveau de liquide de refroidissement dans le circuit de refroidissement du moteur est trop bas. Sinon, vous risquez d'endommager le moteur.</p> <p>Pour de plus amples informations sur les huiles moteur agréées, adressez-vous à un atelier qualifié ou consultez le site Internet <a href="http://www.mbusa.com">http://www.mbusa.com</a> (uniquement pour les Etats-Unis).</p>
Messages sur le visuel	Causes et conséquences possibles et ► Solutions
 <p>Niveau huile moteur S'arrêter Couper moteur</p>	<p>Véhicules sans jauge à huile : le niveau d'huile est trop bas. Le moteur risque d'être endommagé.</p> <ul style="list-style-type: none"> <li>► Arrêtez-vous immédiatement en tenant compte des conditions de circulation et coupez le moteur.</li> <li>► Serrez le frein de stationnement.</li> <li>► Faites l'appoint d'huile moteur (► page 513) et contrôlez le niveau (► page 510).</li> </ul>
 <p>Niveau huile moteur Baisser niveau huile</p>	<p>Véhicules sans jauge à huile : le niveau d'huile moteur est trop élevé. Le moteur ou le catalyseur risquent d'être endommagés.</p> <ul style="list-style-type: none"> <li>► Faites aspirer l'excès d'huile moteur jusqu'au niveau de remplissage prescrit par un atelier qualifié. Pour cette opération, tenez compte des dispositions légales.</li> </ul>
 <p>Mesure niveau huile moteur impossible</p>	<p>Véhicules sans jauge à huile : le système de mesure est défectueux.</p> <ul style="list-style-type: none"> <li>► Rendez-vous dans un atelier qualifié.</li> </ul>
 <p>Réserve carburant</p>	<p>Le niveau de carburant a atteint le niveau de réserve.</p> <ul style="list-style-type: none"> <li>► Faites le plein à la prochaine station-service.</li> </ul>
	<p>Il ne reste presque plus de carburant dans le réservoir.</p> <ul style="list-style-type: none"> <li>► Faites impérativement le plein à la prochaine station-service.</li> </ul>







Messages sur le visuel	Causes et conséquences possibles et ► Solutions
 <p>Bouchon réservoir ouvert</p>	<p>Une perte de pression est survenue dans le système d'alimentation en carburant. Le bouchon du réservoir n'est pas correctement fermé ou le système d'alimentation en carburant n'est pas étanche.</p> <ul style="list-style-type: none"> <li>► Vérifiez que le bouchon du réservoir est correctement fermé.</li> </ul> <p><b>Si le bouchon du réservoir n'est pas correctement fermé :</b></p> <ul style="list-style-type: none"> <li>► Fermez le bouchon du réservoir.</li> </ul> <p><b>Si le bouchon du réservoir est fermé :</b></p> <ul style="list-style-type: none"> <li>► Rendez-vous dans un atelier qualifié.</li> </ul>
 <p>Ultra Low sulfur Diesel Fuel Only</p>	<p>Véhicules équipés d'un moteur diesel : le niveau de carburant est en dessous du niveau de réserve.</p> <ul style="list-style-type: none"> <li>► Faites le plein à la prochaine station-service.</li> <li>► Utilisez uniquement le gazole du commerce pour véhicules à moteur ayant une teneur en soufre ultrabasse : ULTRA-LOW SULFUR HIGHWAY DIESEL FUEL (ULSD, 15 ppm SULFUR MAXIMUM).</li> </ul>
  <p>Remplacer filtre à air</p>	<p>Véhicules équipés d'un moteur diesel : le filtre à air du moteur est encrassé et doit être remplacé.</p> <ul style="list-style-type: none"> <li>► Rendez-vous dans un atelier qualifié.</li> </ul>
 <p>Nettoyer filtre à carburant</p>	<p>Véhicules équipés d'un moteur diesel : il y a de l'eau dans le filtre à carburant. L'eau doit être vidangée.</p> <ul style="list-style-type: none"> <li>► Rendez-vous dans un atelier qualifié.</li> </ul>
 <p>Contrôler additifs cf. notice d'utilisation</p>	<p>Le réservoir d'AdBlue® est vide.</p> <ul style="list-style-type: none"> <li>► Confiez dès que possible l'appoint d'AdBlue® à un atelier qualifié (► page 353).</li> </ul>
 <p>Démarrages restants: 16</p>	<p>Le niveau d'AdBlue® est descendu à son niveau minimal.</p> <ul style="list-style-type: none"> <li>► Confiez immédiatement l'appoint d'AdBlue® à un atelier qualifié (► page 353).</li> </ul>



## Systèmes d'aide à la conduite

Messages sur le visuel	Causes et conséquences possibles et ► Solutions
 <p>Attention Assist Faites une pause</p>	<p>Le système ATTENTION ASSIST<sup>20</sup> a détecté, à partir de certains critères, des signes de fatigue ou un manque de vigilance croissant chez le conducteur. En outre, un signal d'alerte retentit.</p> <p>► Faites une pause si nécessaire.</p> <p>Pendant les longs trajets, faites à temps des pauses régulières qui vous permettent de vous reposer.</p>
 <p>Attention Assist ne fonctionne pas</p>	<p>Le système ATTENTION ASSIST<sup>20</sup> est en panne.</p> <p>► Rendez-vous dans un atelier qualifié.</p>
 <p>Système vision nuit ne fonctionne pas</p>	<p>Le système de vision de nuit Plus est défectueux.</p> <p>► Rendez-vous dans un atelier qualifié.</p>
 <p>Système vision nuit pas disponi- ble pour l'instant</p>	<p>La température de la caméra est trop élevée.</p> <p>► Attendez que le message <b>Système vision nuit de nouveau disponible</b> apparaisse.</p> <p>Vous pouvez également :</p> <p>► basculer le cache de la caméra vers le bas (► page 522)</p> <p>► régler la répartition d'air du climatiseur automatique vers le haut</p>
 <p>Système vision nuit avec feux croisement ou posi- tion AUTO</p>	<p>Une des conditions d'activation du système de vision de nuit Plus n'est pas remplie.</p> <p>► Tournez le commutateur d'éclairage sur <b>A</b> ou sur .</p>
 <p>Système vision nuit pas en marche arrière</p>	<p>Une des conditions d'activation du système de vision de nuit Plus n'est pas remplie.</p> <p>► Mettez le levier sélecteur sur <b>P</b>, <b>N</b> ou <b>D</b>.</p>



<sup>20</sup> Non disponible sur les véhicules hybrides.



Messages sur le visuel	Causes et conséquences possibles et ► Solutions
 <p>Système vision nuit Feux crois./ AUTO Pas en marche arrière</p>	<p>Une des conditions d'activation du système de vision de nuit Plus n'est pas remplie.</p> <ul style="list-style-type: none"> <li>► Tournez le commutateur d'éclairage sur  ou sur .</li> <li>► Mettez le levier sélecteur sur <b>P</b>, <b>N</b> ou <b>D</b>.</li> </ul>
 <p>Système vision nuit possible seulement dans l'obscurité</p>	<p>Vous avez essayé d'activer le système de vision de nuit Plus alors qu'il fait jour.</p> <p>Vous pouvez activer le système de vision de nuit Plus uniquement dans l'obscurité.</p>
 <p>Relèvement du véhicule...</p>	<p>Le véhicule se règle sur le niveau sélectionné.</p>
 <p>Relèvement du véhicule... Veuillez patienter</p>	<p>Le niveau du véhicule à l'arrêt est trop bas. En outre, un signal d'alerte retentit.</p> <ul style="list-style-type: none"> <li>► Ne démarrez pas. Lorsque le message disparaît, c'est que le niveau du véhicule est réglé.</li> </ul>
 <p>STOP Véhicule trop bas</p>	<p>Vous avez démarré alors que le niveau du véhicule était trop bas. La suspension AIRMATIC règle le niveau du véhicule sur le niveau sélectionné au bout de quelques instants.</p> <ul style="list-style-type: none"> <li>► Arrêtez-vous en tenant compte des conditions de circulation.</li> <li>► Immobilisez le véhicule pour qu'il ne puisse pas se mettre à rouler (▷ page 356).</li> <li>► Attendez que le message disparaisse avant de démarrer.</li> </ul> <p>L'AIRMATIC est défectueux. En outre, un signal d'alerte retentit.</p> <ul style="list-style-type: none"> <li>► Ne roulez pas à plus de 50 mph (80 km/h).</li> <li>► Ne braquez que légèrement. En cas de braquages trop importants, vous pourriez endommager les ailes avant ou les pneus.</li> <li>► Restez attentif aux bruits de frottement.</li> <li>► Arrêtez-vous en tenant compte des conditions de circulation et sélectionnez le niveau surélevé. En fonction du défaut, le niveau du véhicule peut éventuellement être relevé.</li> <li>► Rendez-vous dans un atelier qualifié.</li> </ul>

Messages sur le visuel	Causes et conséquences possibles et ► Solutions
 Défaut	<p>L'AIRBATIC ne fonctionne que de manière limitée. La tenue de route du véhicule peut être compromise.</p> <ul style="list-style-type: none"> <li>► Ne roulez pas à plus de 50 mph (80 km/h).</li> <li>► Rendez-vous dans un atelier qualifié.</li> </ul>
ABC Défaut STOP	<p>Le niveau du véhicule réglé par la suspension active ABC est trop bas.</p> <ul style="list-style-type: none"> <li>► Arrêtez-vous en tenant compte des conditions de circulation. Au bout de quelques secondes, le niveau du véhicule est réglé et le message disparaît.</li> </ul>
	<p>Le véhicule perd de l'huile. Le message est affiché durablement.</p> <ul style="list-style-type: none"> <li>► Arrêtez-vous en tenant compte des conditions de circulation. Ne continuez pas de rouler!</li> <li>► Prenez contact avec un atelier qualifié ou un service de dépannage.</li> </ul>
	<p>Le message est affiché durablement. L'ABC est en panne.</p> <ul style="list-style-type: none"> <li>► Ne roulez pas à plus de 50 mph (80 km/h).</li> <li>► Ne braquez que légèrement. En cas de braquages trop importants, vous pourriez endommager l'aile avant ou le pneu.</li> <li>► Restez attentif aux bruits de frottement.</li> <li>► Rendez-vous dans un atelier qualifié.</li> </ul>
ABC Relèvement du véhicule...Veuillez patienter	<p>Le niveau du véhicule à l'arrêt réglé par la suspension active ABC est trop bas.</p> <ul style="list-style-type: none"> <li>► Ne démarrez pas. Lorsque le message disparaît, c'est que le niveau du véhicule est réglé.</li> </ul>
ABC Défaut	<p>L'ABC ne fonctionne que de manière limitée. La tenue de route du véhicule peut être compromise.</p> <ul style="list-style-type: none"> <li>► Ne roulez pas à plus de 50 mph (80 km/h).</li> <li>► Rendez-vous dans un atelier qualifié.</li> </ul>
 désactivé	<p>La fonction HOLD est désactivée. Le véhicule a dérapé. En outre, un signal d'alerte retentit.</p> <ul style="list-style-type: none"> <li>► Réactivez la fonction HOLD plus tard (► page 376).</li> </ul>

Messages sur le visuel	Causes et conséquences possibles et ► Solutions
	<p>La fonction HOLD est désactivée. Une des conditions d'activation n'était plus remplie lorsque vous avez appuyé fermement sur la pédale de frein.</p> <p>En outre, un signal d'alerte retentit.</p> <p>► Vérifiez les conditions d'activation de la fonction HOLD (▷ page 376).</p>
Capteurs radar désactivés cf. notice d'utilisation	<p>Les capteurs radar sont désactivés.</p> <p>► Activez les capteurs radar (▷ page 425).</p>
Assistant trajectoire pas dispo. pr l'instant cf. notice d'utilisation ou Assistant de trajectoire actif pas dispo. pr l'instant cf. notice d'utilisation	<p>L'assistant de trajectoire ou l'assistant de trajectoire actif est désactivé et il n'est momentanément pas opérationnel. Causes possibles :</p> <ul style="list-style-type: none"> <li>• Le pare-brise est encrassé dans le champ de la caméra.</li> <li>• La visibilité est perturbée par de fortes précipitations ou du brouillard.</li> <li>• Les marques de délimitation de la voie sont manquantes pendant un certain temps.</li> <li>• Les marques de délimitation de la voie sont usées, sombres ou recouvertes de saleté ou de neige, par exemple.</li> </ul> <p>Si le message ne disparaît pas :</p> <ul style="list-style-type: none"> <li>► Arrêtez-vous en tenant compte des conditions de circulation.</li> <li>► Serrez le frein de stationnement électrique.</li> <li>► Nettoyez le pare-brise.</li> </ul> <p>Lorsque le système reconnaît l'entière disponibilité de la caméra, le message disparaît.</p> <p>L'assistant de trajectoire ou l'assistant de trajectoire actif peut de nouveau fonctionner.</p>
Assistant trajectoire ne fonctionne pas ou Assistant de trajectoire actif ne fonctionne pas	<p>L'assistant de trajectoire ou l'assistant de trajectoire actif est défectueux.</p> <p>► Rendez-vous dans un atelier qualifié.</p>

Messages sur le visuel	Causes et conséquences possibles et ► Solutions
<p>Avertiss. angle mort pas dispo. pr l'instant cf. notice d'utilisation ou Avertisseur actif d'angle mort pas dispo. pr l'instant cf. notice d'utilisation</p>	<p>L'avertisseur d'angle mort ou l'avertisseur actif d'angle mort n'est momentanément pas opérationnel. Causes possibles :</p> <ul style="list-style-type: none"> <li>• Les capteurs sont encrassés.</li> <li>• Son fonctionnement est perturbé par de fortes précipitations.</li> <li>• La température du système de capteurs radar n'est pas située dans la plage de température de service.</li> <li>• Le système de capteurs radar n'est momentanément pas opérationnel, par exemple en raison du rayonnement électromagnétique à proximité des émetteurs de radio et de télévision ou d'autres sources de rayonnement.</li> </ul> <p>En outre, les voyants orange  intégrés aux rétroviseurs extérieurs sont allumés.</p> <p>Si le message ne disparaît pas :</p> <ul style="list-style-type: none"> <li>► Arrêtez-vous en tenant compte des conditions de circulation.</li> <li>► Serrez le frein de stationnement électrique.</li> <li>► Nettoyez les capteurs (▷ page 522).</li> <li>► Redémarrez le moteur.</li> </ul> <p>Lorsque le système reconnaît l'entière disponibilité des capteurs, le message disparaît.</p> <p>L'avertisseur d'angle mort ou l'avertisseur actif d'angle mort peut de nouveau fonctionner.</p>
<p>Avertiss. angle mort ne fonctionne pas ou Avertisseur actif d'angle mort ne fonctionne pas</p>	<p>L'avertisseur d'angle mort ou l'avertisseur actif d'angle mort est défectueux.</p> <p>En outre, les voyants orange  intégrés aux rétroviseurs extérieurs sont allumés.</p> <ul style="list-style-type: none"> <li>► Rendez-vous dans un atelier qualifié.</li> </ul>
<p>Guidage stationnement ne fonctionne pas</p>	<p>Le guidage du stationnement est défectueux (▷ page 385).</p> <ul style="list-style-type: none"> <li>► Redémarrez le moteur.</li> </ul> <p>Si le message reste affiché :</p> <ul style="list-style-type: none"> <li>► Rendez-vous dans un atelier qualifié.</li> </ul>

Messages sur le visuel	Causes et conséquences possibles et ► Solutions
<p>Guidage stationnement annulé</p>	<p>Le guidage du stationnement est désactivé. Causes possibles :</p> <ul style="list-style-type: none"> <li>• Le véhicule a dérapé.</li> <li>• Les capteurs sont encrassés.</li> <li>• Un défaut est survenu.</li> </ul> <p>► Réactivez le guidage du stationnement ultérieurement (▷ page 385).</p> <p>Si le symbole de la place de stationnement n'apparaît pas sur le visuel multifonction lorsque la vitesse est inférieure à 19 mph (30 km/h) :</p> <ul style="list-style-type: none"> <li>► Nettoyez les capteurs (▷ page 522).</li> <li>► Redémarrez le moteur.</li> </ul> <p>Si le symbole de la place de stationnement n'apparaît toujours pas sur le visuel multifonction lorsque la vitesse est inférieure à 19 mph (30 km/h) :</p> <ul style="list-style-type: none"> <li>► Rendez-vous dans un atelier qualifié.</li> </ul> <p>Le guidage du stationnement est désactivé car vous avez quitté la voie.</p> <ul style="list-style-type: none"> <li>► Recommencez les manœuvres de stationnement en tenant compte des messages qui apparaissent sur le visuel multifonction.</li> </ul>
<p>Guidage stationnement terminé</p>	<p>Le véhicule a atteint la position cible. En outre, un signal d'alerte retentit.</p> <p>Le message disparaît automatiquement.</p>
<p>DISTRONIC PLUS désactivé</p>	<p>Le DISTRONIC PLUS a été désactivé (▷ page 366). En outre, un signal d'alerte retentit en cas de désactivation automatique.</p>
<p>DISTRONIC PLUS de nouveau disponible</p>	<p>Après une indisponibilité temporaire, le DISTRONIC PLUS peut de nouveau fonctionner. Vous pouvez de nouveau activer le DISTRONIC PLUS (▷ page 366).</p>

Messages sur le visuel	Causes et conséquences possibles et ► Solutions
<p><b>DISTRONIC PLUS pas disponible pour l'instant cf. notice d'utilisation</b></p>	<p>Le DISTRONIC PLUS est désactivé et il n'est momentanément pas opérationnel. Causes possibles :</p> <ul style="list-style-type: none"> <li>• L'habillage du DISTRONIC PLUS dans la grille de calandre est encrassé.</li> <li>• Son fonctionnement est perturbé par de fortes précipitations.</li> <li>• Les capteurs dans les pare-chocs sont encrassés.</li> <li>• Le système de capteurs radar n'est momentanément pas opérationnel, par exemple en raison du rayonnement électromagnétique à proximité des émetteurs de radio et de télévision ou d'autres sources de rayonnement.</li> <li>• La température du système n'est pas située dans la plage de température de service.</li> <li>• La tension du réseau de bord est trop basse.</li> </ul> <p>En outre, un signal d'alerte retentit.</p> <p>Si le message ne disparaît pas :</p> <ul style="list-style-type: none"> <li>► Arrêtez-vous en tenant compte des conditions de circulation.</li> <li>► Immobilisez le véhicule pour qu'il ne puisse pas se mettre à rouler (▷ page 356).</li> <li>► Nettoyez l'habillage du DISTRONIC PLUS dans la grille de calandre (▷ page 522).</li> <li>► Nettoyez les pare-chocs (▷ page 522).</li> <li>► Redémarrez le moteur.</li> </ul> <p>Lorsque le système reconnaît l'entière disponibilité des capteurs, le message disparaît.</p> <p>Le DISTRONIC PLUS peut de nouveau fonctionner.</p>
<p><b>DISTRONIC PLUS ne fonctionne pas</b></p>	<p>Le DISTRONIC PLUS est défectueux. Il se peut que le BAS PLUS (freinage d'urgence assisté PLUS) et le frein PRE-SAFE® soient également en panne.</p> <p>En outre, un signal d'alerte retentit.</p> <ul style="list-style-type: none"> <li>► Rendez-vous dans un atelier qualifié.</li> </ul>
<p><b>DISTRONIC PLUS inactif</b></p>	<p>Vous avez accéléré. Le DISTRONIC PLUS n'intervient plus.</p> <ul style="list-style-type: none"> <li>► Retirez le pied de la pédale d'accélérateur.</li> </ul>
<p><b>DISTRONIC PLUS --- mph</b></p>	<p>Une des conditions d'activation du DISTRONIC PLUS n'est pas remplie.</p> <ul style="list-style-type: none"> <li>► Vérifiez les conditions d'activation du DISTRONIC PLUS (▷ page 366).</li> </ul>

Messages sur le visuel	Causes et conséquences possibles et ► Solutions
TEMPOMAT ne fonctionne pas	Le TEMPOMAT est défectueux. En outre, un signal d'alerte retentit. ► Rendez-vous dans un atelier qualifié.
TEMPOMAT --- mph	Une des conditions d'activation du TEMPOMAT n'est pas remplie. Vous avez par exemple essayé de mémoriser une vitesse inférieure à 20 mph (30 km/h). ► Roulez à plus de 20 mph (30 km/h), si la situation le permet, et mémorisez la vitesse. ► Contrôlez les conditions d'activation du TEMPOMAT (> page 364).



## Pneus



Messages sur le visuel	Causes et conséquences possibles et ► Solutions
Affichage pression pneus quelques minutes après le départ	Le système de contrôle de la pression des pneus mesure la pression des pneus. ► Continuez de rouler. La pression des pneus est affichée sur le visuel multifonction au bout de quelques minutes de marche.
Contrôle pression pneus ne fonctionne pas	Le système de contrôle de la pression des pneus est défectueux. ► Rendez-vous dans un atelier qualifié.
Contrôle pression pneus ne fonctionne pas Pas de capteurs roue	Les roues qui ont été montées n'ont pas de capteur de pression de pneu approprié. Le système de contrôle de la pression des pneus est désactivé. ► Montez des roues munies d'un capteur approprié. Le système de contrôle de la pression des pneus est activé quelques minutes après le démarrage.

Messages sur le visuel	Causes et conséquences possibles et ► Solutions
Contrôler pneus	<p>La pression d'un ou plusieurs pneus a fortement baissé. La position de la ou des roues concernées est indiquée sur le visuel multifonction.</p> <p>En outre, un signal d'alerte retentit.</p> <p> <b>ATTENTION</b></p> <p>Les pneus dont la pression est trop basse présentent les risques suivants :</p> <ul style="list-style-type: none"><li>• Ils peuvent éclater, en particulier lorsque la charge ou la vitesse du véhicule augmentent.</li><li>• Ils peuvent s'user de manière excessive et/ou irrégulière, ce qui peut réduire fortement leur adhérence.</li><li>• Le comportement routier ainsi que la manœuvrabilité et le comportement au freinage du véhicule peuvent être fortement compromis.</li></ul> <p>Il y a risque d'accident.</p> <ul style="list-style-type: none"><li>► Arrêtez le véhicule sans donner de coups de volant ou de coups de frein brusques. Tenez compte des conditions de circulation.</li><li>► Immobilisez le véhicule pour qu'il ne puisse pas se mettre à rouler (► page 356).</li><li>► Contrôlez les pneus. En cas de crevaison, voir (► page 529).</li><li>► Contrôlez la pression des pneus (► page 556).</li><li>► Corrigez la pression des pneus si nécessaire.</li></ul>



Messages sur le visuel	Causes et conséquences possibles et ► Solutions
<p>Attention pneu(s) défectueux</p>	<p>La pression d'un ou plusieurs pneus baisse brusquement. La position de la ou des roues concernées est indiquée sur le visuel multifonction.</p> <p> <b>ATTENTION</b></p> <p>La conduite avec un pneu dégonflé présente les risques suivants :</p> <ul style="list-style-type: none"> <li>• Un pneu dégonflé compromet la manœuvrabilité et la capacité de freinage du véhicule.</li> <li>• Vous pourriez perdre le contrôle du véhicule.</li> <li>• Si vous poursuivez votre trajet avec un pneu dégonflé, celui-ci peut surchauffer et éventuellement prendre feu.</li> </ul> <p>Il y a risque d'accident.</p> <ul style="list-style-type: none"> <li>► Arrêtez le véhicule sans donner de coups de volant ou de coups de frein brusques. Tenez compte des conditions de circulation.</li> <li>► Immobilisez le véhicule pour qu'il ne puisse pas se mettre à rouler (► page 356).</li> <li>► Contrôlez les pneus. En cas de crevaison, voir (► page 529).</li> </ul>
<p>Corriger pression pneus</p>	<p>La pression d'un ou plusieurs pneus est insuffisante ou la différence de pression entre les différents pneus est très importante.</p> <ul style="list-style-type: none"> <li>► Contrôlez la pression des pneus à la prochaine occasion. Corrigez la pression des pneus si nécessaire (► page 556).</li> <li>► Redémarrez le système de contrôle de la pression des pneus (► page 559).</li> </ul>
<p>Pas de capteurs roue</p>	<p>Il n'y a pas de signal du capteur de pression de pneu au niveau d'un ou plusieurs pneus. Aucune valeur de pression n'est affichée sur le visuel multifonction au niveau du ou des pneus concernés.</p> <ul style="list-style-type: none"> <li>► Faites remplacer le ou les capteurs de pression des pneus défectueux par un atelier qualifié.</li> </ul>
<p>Contrôle pression pneus pas disponible pour l'instant</p>	<p>Le système ne reçoit aucun signal des capteurs de pression des pneus en raison d'une source radioélectrique parasite. Le système de contrôle de la pression des pneus est momentanément en panne.</p> <ul style="list-style-type: none"> <li>► Continuez de rouler.</li> </ul> <p>Le système de contrôle de la pression des pneus se réactive automatiquement dès que la cause de la défaillance est éliminée.</p>







Messages sur le visuel	Causes et conséquences possibles et ► Solutions
 <p>Pression pneus Attention pneu(s) défectueux</p>	<p>La pression d'un ou plusieurs pneus baisse brusquement. En outre, un signal d'alerte retentit.</p> <p> <b>ATTENTION</b></p> <p>La conduite avec un pneu dégonflé présente les risques suivants :</p> <ul style="list-style-type: none"><li>• Un pneu dégonflé compromet la manœuvrabilité et la capacité de freinage du véhicule.</li><li>• Vous pourriez perdre le contrôle du véhicule.</li><li>• Si vous poursuivez votre trajet avec un pneu dégonflé, celui-ci peut surchauffer et éventuellement prendre feu. Il y a risque d'accident.</li></ul> <p>► Arrêtez le véhicule sans donner de coups de volant ou de coups de frein brusques. Tenez compte des conditions de circulation.</p> <p>► Immobilisez le véhicule pour qu'il ne puisse pas se mettre à rouler (► page 356).</p> <p>► Contrôlez les pneus. En cas de crevaison, voir (► page 529).</p>







Messages sur le visuel	Causes et conséquences possibles et ► Solutions
 Pression pneus Contrôler pneus	<p>La pression d'un ou plusieurs pneus a fortement baissé.</p> <p> <b>ATTENTION</b></p> <p>Les pneus dont la pression est trop basse présentent les risques suivants :</p> <ul style="list-style-type: none"> <li>• Ils peuvent éclater, en particulier lorsque la charge ou la vitesse du véhicule augmentent.</li> <li>• Ils peuvent s'user de manière excessive et/ou irrégulière, ce qui peut réduire fortement leur adhérence.</li> <li>• Le comportement routier ainsi que la manœuvrabilité et le comportement au freinage du véhicule peuvent être fortement compromis.</li> </ul> <p>Il y a risque d'accident.</p> <ul style="list-style-type: none"> <li>► Arrêtez le véhicule sans donner de coups de volant ou de coups de frein brusques. Tenez compte des conditions de circulation.</li> <li>► Immobilisez le véhicule pour qu'il ne puisse pas se mettre à rouler (▷ page 356).</li> <li>► Contrôlez les pneus. En cas de crevaison, voir (▷ page 529).</li> <li>► Contrôlez la pression des pneus (▷ page 556).</li> <li>► Corrigez la pression des pneus si nécessaire.</li> </ul>
 Corriger pression pneus	<p>La pression d'un ou plusieurs pneus est insuffisante ou la différence de pression entre les différents pneus est très importante.</p> <ul style="list-style-type: none"> <li>► Contrôlez la pression des pneus à la prochaine occasion. Corrigez la pression des pneus si nécessaire (▷ page 556).</li> </ul>





### Véhicule

Messages sur le visuel	Causes et conséquences possibles et ► Solutions
Pour démarrer : sélectionner position P ou N	<p>Vous avez essayé de démarrer le moteur alors que la boîte de vitesses se trouve sur <b>R</b> ou <b>D</b>.</p> <ul style="list-style-type: none"> <li>► Mettez la boîte de vitesses sur <b>P</b> ou sur <b>N</b>.</li> </ul>
Batterie de réserve Défaut (message en blanc sur le visuel)	<p>La batterie de secours de la boîte de vitesses automatique ne se charge plus.</p> <ul style="list-style-type: none"> <li>► Rendez-vous dans un atelier qualifié.</li> </ul>

Messages sur le visuel	Causes et conséquences possibles et ► Solutions
Batterie de réserve Défaut (message en rouge sur le visuel)	La batterie de secours de la boîte de vitesses automatique est déchargée. En cas de défaut du réseau de bord, vous ne pouvez plus modifier la position de la boîte de vitesses. ► Arrêtez-vous en tenant compte des conditions de circulation. Ne continuez pas de rouler! ► Prenez contact avec un atelier qualifié.
Pour quitter position P: actionner frein	Vous avez essayé de mettre la boîte de vitesses sur <b>D</b> , <b>R</b> ou <b>N</b> sans appuyer sur la pédale de frein. ► Appuyez sur la pédale de frein.
Boîte de vitesses en position de marche	La porte du conducteur est ouverte et la boîte de vitesses se trouve en position <b>R</b> , <b>N</b> ou <b>D</b> . ► Mettez la boîte de vitesses sur <b>P</b> . ► Immobilisez le véhicule pour qu'il ne puisse pas se mettre à rouler (▷ page 356).
Aller à l'atelier sans changer de rapport	Vous ne pouvez plus modifier la position de la boîte de vitesses en raison d'une panne. En outre, un signal d'alerte retentit. Si la boîte de vitesses se trouve sur <b>D</b> : ► Rendez-vous dans un atelier qualifié sans changer la position <b>D</b> . Si la boîte de vitesses se trouve sur <b>R</b> , <b>N</b> ou <b>P</b> : ► Prenez contact avec un atelier qualifié ou un service de dépannage.
Position P possible seulement quand véhicule arrêté	Le véhicule roule encore. ► Arrêtez-vous en tenant compte des conditions de circulation. ► Mettez la boîte de vitesses sur <b>P</b> .
	Le coffre est ouvert. ► Fermez le coffre.





Messages sur le visuel	Causes et conséquences possibles et ► Solutions
	<p>Le capot est ouvert.</p> <p> <b>ATTENTION</b></p> <p>Le capot ouvert peut empêcher toute visibilité pendant la marche. Il y a risque d'accident.</p> <ul style="list-style-type: none"> <li>► Arrêtez-vous immédiatement en tenant compte des conditions de circulation.</li> <li>► Serrez le frein de stationnement électrique.</li> <li>► Fermez le capot.</li> </ul>
	<p>Une porte au moins est ouverte.</p> <ul style="list-style-type: none"> <li>► Fermez toutes les portes.</li> </ul>
 <p>Direction assistée Défaut cf. notice d'utilisation</p>	<p>La direction assistée est en panne.</p> <p> <b>ATTENTION</b></p> <p>Vous devez exercer une force plus importante pour diriger le véhicule. Il y a risque d'accident.</p> <ul style="list-style-type: none"> <li>► Contrôlez si vous êtes en mesure de diriger le véhicule.</li> <li>► <b>Si vous pouvez diriger le véhicule en toute sécurité:</b> roulez prudemment jusqu'à un atelier qualifié.</li> <li>► <b>Si vous ne pouvez pas diriger le véhicule en toute sécurité:</b> ne reprenez pas la route et contactez l'atelier qualifié le plus proche.</li> </ul>
 <p>Faire l'appoint liquide lave-glace</p>	<p>Le niveau du liquide de lave-glace dans le réservoir est en dessous du niveau minimal.</p> <ul style="list-style-type: none"> <li>► Faites l'appoint de liquide de lave-glace (► page 515).</li> </ul>

Clé	
Messages sur le visuel	Causes et conséquences possibles et ► Solutions
 <p>La clé ne correspond pas au véhicule</p>	<p>Vous avez introduit la mauvaise clé dans le contacteur d'allumage.</p> <ul style="list-style-type: none"> <li>► Utilisez la bonne clé.</li> </ul>
 <p>Retirer la clé</p>	<p>La clé se trouve dans le contacteur d'allumage.</p> <ul style="list-style-type: none"> <li>► Retirez la clé.</li> </ul>
 <p>Remplacer la clé</p>	<p>La clé doit être remplacée.</p> <ul style="list-style-type: none"> <li>► Rendez-vous dans un atelier qualifié.</li> </ul>
 <p>Remplacer piles de la clé</p>	<p>Les piles de la clé dotée de la fonction KEYLESS-GO sont déchargées.</p> <ul style="list-style-type: none"> <li>► Remplacez les piles (► page 91).</li> </ul>
 <p>Emporter la clé</p>	<p>Ce message est affiché sur le visuel pendant 60 secondes maximum et sert uniquement de rappel.</p> <p>Vous avez ouvert la porte du conducteur alors que le moteur est arrêté. La clé dotée de la fonction KEYLESS-GO ne se trouve pas dans le contacteur d'allumage.</p> <ul style="list-style-type: none"> <li>► Lorsque vous quittez le véhicule, prenez la clé KEYLESS-GO avec vous.</li> </ul>
 <p>Clé pas identifiée (message en rouge sur le visuel)</p>	<p>La clé dotée de la fonction KEYLESS-GO ne se trouve pas dans le véhicule.</p> <p>En outre, un signal d'alerte retentit.</p> <p>Une fois le moteur arrêté, vous ne pourrez ni verrouiller le véhicule de manière centralisée ni redémarrer le moteur.</p> <ul style="list-style-type: none"> <li>► Arrêtez-vous immédiatement en tenant compte des conditions de circulation.</li> <li>► Immobilisez le véhicule pour qu'il ne puisse pas se mettre à rouler (► page 356).</li> <li>► Cherchez la clé dotée de la fonction KEYLESS-GO.</li> </ul>

Messages sur le visuel	Causes et conséquences possibles et ► Solutions
	<p>La clé dotée de la fonction KEYLESS-GO n'est pas identifiée alors que le moteur tourne car une source radioélectrique puissante perturbe le système.</p> <p>En outre, un signal d'alerte retentit.</p> <ul style="list-style-type: none"> <li>► Arrêtez-vous immédiatement en tenant compte des conditions de circulation.</li> <li>► Immobilisez le véhicule pour qu'il ne puisse pas se mettre à rouler (▷ page 356).</li> <li>► Introduisez la clé dans le contacteur d'allumage pour commander les fonctions du véhicule.</li> </ul>
 <p>Clé non identifiée (message en blanc sur le visuel)</p>	<p>La clé dotée de la fonction KEYLESS-GO ne peut pas être identifiée pour le moment.</p> <ul style="list-style-type: none"> <li>► Changez la clé dotée de la fonction KEYLESS-GO de place dans le véhicule.</li> </ul> <p>Si la clé dotée de la fonction KEYLESS-GO ne peut toujours pas être identifiée :</p> <ul style="list-style-type: none"> <li>► Introduisez la clé dans le contacteur d'allumage pour commander les fonctions du véhicule.</li> </ul>
 <p>Clé encore dans le véhicule</p>	<p>La clé dotée de la fonction KEYLESS-GO a été détectée dans le véhicule au moment du verrouillage.</p> <ul style="list-style-type: none"> <li>► Retirez la clé dotée de la fonction KEYLESS-GO du véhicule.</li> </ul>
 <p>Retirer bouton démarrage Introduire la clé</p>	<p>Le système KEYLESS-GO est momentanément en panne ou défectueux.</p> <ul style="list-style-type: none"> <li>► Introduisez la clé dans le contacteur d'allumage, puis tournez-la sur la position souhaitée.</li> <li>► Rendez-vous dans un atelier qualifié.</li> </ul>
 <p>Pour verrouiller: fermer les portes</p>	<p>Une porte au moins est ouverte. En outre, un signal d'alerte retentit.</p> <ul style="list-style-type: none"> <li>► Fermez toutes les portes et verrouillez de nouveau le véhicule.</li> </ul>



## Voyants de contrôle et d'alerte sur le combiné d'instruments





### Ceintures de sécurité

Problèmes	Causes et conséquences possibles et ► Solutions
 <p>Le voyant rouge d'alerte des ceintures de sécurité reste allumé pendant 6 secondes après le démarrage du moteur.</p>	<p>Le voyant d'alerte des ceintures de sécurité sert à attirer l'attention du conducteur et celle du passager sur le fait qu'ils doivent boucler leur ceinture.</p> <p>► Bouclez votre ceinture de sécurité (► page 64).</p>
 <p>Le voyant rouge d'alerte des ceintures de sécurité s'allume après le démarrage du moteur. En outre, un signal d'alerte retentit pendant 6 secondes maximum.</p>	<p>Le conducteur n'a pas bouclé sa ceinture de sécurité.</p> <p>► Bouclez votre ceinture de sécurité (► page 64). Le signal d'alerte s'arrête.</p>
 <p>Après le démarrage du moteur, le voyant rouge d'alerte des ceintures de sécurité s'allume dès que la porte du conducteur ou celle du passager est fermée.</p>	<p>Vous ou le passager n'avez pas bouclé votre ceinture de sécurité.</p> <p>► Bouclez votre ceinture de sécurité (► page 64). Le voyant d'alerte s'éteint.</p> <p>Des objets se trouvent sur le siège du passager.</p> <p>► Enlevez les objets qui se trouvent sur le siège du passager et rangez-les en lieu sûr. Le voyant d'alerte s'éteint.</p>
 <p>Le voyant rouge d'alerte des ceintures de sécurité clignote et un signal d'alerte périodique retentit.</p>	<p>Vous ou le passager n'avez pas bouclé votre ceinture de sécurité. Or, vous roulez à plus de 15 mph (25 km/h) ou avez roulé momentanément à plus de 15 mph (25 km/h).</p> <p>► Bouclez votre ceinture de sécurité (► page 64). Le voyant d'alerte s'éteint et le signal d'alerte périodique s'arrête.</p> <p>Des objets se trouvent sur le siège du passager. Or, vous roulez à plus de 15 mph (25 km/h) ou avez roulé momentanément à plus de 15 mph (25 km/h).</p> <p>► Enlevez les objets qui se trouvent sur le siège du passager et rangez-les en lieu sûr. Le voyant d'alerte s'éteint et le signal d'alerte périodique s'arrête.</p>





## Systèmes de sécurité







Problèmes	Causes et conséquences possibles et ► Solutions
<p> (uniquement pour les Etats-Unis)</p> <p> (uniquement pour le Canada)</p> <p>Le voyant rouge d'alerte des freins s'allume alors que le moteur tourne. En outre, un signal d'alerte retentit.</p>	<p>Il n'y a pas suffisamment de liquide de frein dans le réservoir.</p> <p> <b>ATTENTION</b></p> <p>Il se peut que l'effet de freinage diminue. Il y a risque d'accident.</p> <ul style="list-style-type: none"> <li>► Arrêtez-vous immédiatement en tenant compte des conditions de circulation. Ne continuez pas de rouler!</li> <li>► Serrez le frein de stationnement électrique.</li> <li>► Prenez immédiatement contact avec un atelier qualifié.</li> <li>► Tenez compte des autres messages qui apparaissent sur le visuel multifonction.</li> </ul> <p>Ne faites pas l'appoint de liquide de frein. Le défaut n'en serait pas éliminé pour autant.</p>

Problèmes	Causes et conséquences possibles et ► Solutions
<p> Le voyant orange d'alerte ABS s'allume alors que le moteur tourne.</p>	<p>L'ABS (système antiblocage de roues) est désactivé en raison d'un défaut. Le BAS (freinage d'urgence assisté), le BAS PLUS, l'ESP® (régulation du comportement dynamique), le système PRE-SAFE®, le frein PRE-SAFE®, la fonction HOLD et l'aide au démarrage en côte, par exemple, sont également désactivés. Le système ATTENTION ASSIST<sup>21</sup> est désactivé.</p> <p> <b>ATTENTION</b></p> <p>Le système de freinage continue de fonctionner avec son efficacité normale, mais sans les fonctions indiquées ci-dessus. Les roues peuvent alors se bloquer, par exemple en cas de freinage à fond.</p> <p>La manœuvrabilité et le comportement au freinage du véhicule sont fortement compromis. La distance de freinage peut s'allonger dans les situations de freinage d'urgence.</p> <p>Si l'ESP® n'est pas opérationnel, il ne peut pas stabiliser la trajectoire du véhicule.</p> <p>Le risque de dérapage et d'accident augmente.</p> <ul style="list-style-type: none"> <li>► Tenez compte des autres messages qui apparaissent sur le visuel multifonction.</li> <li>► Continuez de rouler prudemment.</li> <li>► Rendez-vous dans un atelier qualifié.</li> </ul>
<p> Le voyant orange d'alerte ABS s'allume alors que le moteur tourne.</p>	<p>L'ABS n'est momentanément pas disponible. Le BAS, le BAS PLUS, l'ESP®, l'EBD (répartiteur électronique de freinage), le système PRE-SAFE®, le frein PRE-SAFE®, la fonction HOLD et l'aide au démarrage en côte, par exemple, sont également désactivés. L'autodiagnostic n'est pas encore terminé ou il se peut que la tension du réseau de bord soit trop basse, par exemple. Le système ATTENTION ASSIST<sup>21</sup> est désactivé.</p> <p> <b>ATTENTION</b></p> <p>Le système de freinage continue de fonctionner avec son efficacité normale, mais sans les fonctions indiquées ci-dessus. Les roues avant et arrière peuvent alors se bloquer, par exemple en cas de freinage à fond.</p> <p>La manœuvrabilité et le comportement au freinage du véhicule sont fortement compromis. La distance de freinage peut s'allonger dans les situations de freinage d'urgence.</p> <p>Si l'ESP® n'est pas opérationnel, il ne peut pas stabiliser la trajectoire du véhicule.</p> <p>Le risque de dérapage et d'accident augmente.</p>





<sup>21</sup> Non disponible sur les véhicules hybrides.

Problèmes	Causes et conséquences possibles et ► Solutions
	<p>► Parcourez un bref trajet légèrement sinueux à plus de 12 mph (20 km/h) en roulant prudemment. Si le voyant d'alerte s'éteint, cela signifie que les fonctions indiquées ci-dessus sont de nouveau disponibles.</p> <p>Si le voyant d'alerte reste allumé :</p> <p>► Tenez compte des autres messages qui apparaissent sur le visuel multifonction.</p> <p>► Continuez de rouler prudemment.</p> <p>► Rendez-vous dans un atelier qualifié.</p>
<p> Le voyant orange d'alerte ABS s'allume alors que le moteur tourne. En outre, un signal d'alerte retentit.</p>	<p>L'EBD est défectueux. L'ABS, le BAS, le BAS PLUS, l'ESP®, le système PRE-SAFE®, le frein PRE-SAFE®, la fonction HOLD et l'aide au démarrage en côte, par exemple, ne sont pas disponibles non plus.</p> <p>Le système ATTENTION ASSIST<sup>21</sup> est désactivé.</p> <p> <b>ATTENTION</b></p> <p>Le système de freinage continue de fonctionner avec son efficacité normale, mais sans les fonctions indiquées ci-dessus. Les roues avant et arrière peuvent alors se bloquer, par exemple en cas de freinage à fond.</p> <p>La manœuvrabilité et le comportement au freinage du véhicule sont fortement compromis. La distance de freinage peut s'allonger dans les situations de freinage d'urgence.</p> <p>Si l'ESP® n'est pas opérationnel, il ne peut pas stabiliser la trajectoire du véhicule.</p> <p>Le risque de dérapage et d'accident augmente.</p> <p>► Tenez compte des autres messages qui apparaissent sur le visuel multifonction.</p> <p>► Continuez de rouler prudemment.</p> <p>► Rendez-vous dans un atelier qualifié.</p>

<sup>21</sup> Non disponible sur les véhicules hybrides.

Problèmes	Causes et conséquences possibles et ► Solutions
<p> (uniquement pour les Etats-Unis)</p> <p> (uniquement pour le Canada)</p> <p>  </p> <p>Le voyant rouge d'alerte des freins, les voyants orange d'alerte ESP<sup>®</sup> et ESP<sup>®</sup> OFF et le voyant orange d'alerte ABS s'allument alors que le moteur tourne.</p>	<p>L'ABS et l'ESP<sup>®</sup> sont défectueux. Le BAS, le BAS PLUS, l'EBD, le système PRE-SAFE<sup>®</sup>, le frein PRE-SAFE<sup>®</sup>, la fonction HOLD et l'aide au démarrage en côte, par exemple, ne sont pas disponibles non plus.</p> <p>Le système ATTENTION ASSIST<sup>21</sup> est désactivé.</p> <p> <b>ATTENTION</b></p> <p>Le système de freinage continue de fonctionner avec son efficacité normale, mais sans les fonctions indiquées ci-dessus. Les roues avant et arrière peuvent alors se bloquer, par exemple en cas de freinage à fond.</p> <p>La manœuvrabilité et le comportement au freinage du véhicule sont fortement compromis. La distance de freinage peut s'allonger dans les situations de freinage d'urgence.</p> <p>Si l'ESP<sup>®</sup> n'est pas opérationnel, il ne peut pas stabiliser la trajectoire du véhicule.</p> <p>Le risque de dérapage et d'accident augmente.</p> <ul style="list-style-type: none"> <li>► Tenez compte des autres messages qui apparaissent sur le visuel multifonction.</li> <li>► Continuez de rouler prudemment.</li> <li>► Rendez-vous dans un atelier qualifié.</li> </ul>
<p></p> <p>Le voyant orange d'alerte ESP<sup>®</sup> clignote pendant la marche.</p>	<p>L'ESP<sup>®</sup> ou le contrôle de motricité entre en action parce qu'il y a risque de dérapage ou qu'au moins une roue patine.</p> <p>Le TEMPOMAT ou le DISTRONIC PLUS est désactivé.</p> <ul style="list-style-type: none"> <li>► Au démarrage, n'accélérez pas plus que nécessaire.</li> <li>► Pendant la marche, diminuez la pression sur la pédale d'accélérateur.</li> <li>► Adaptez votre style de conduite aux conditions routières et météorologiques.</li> <li>► Ne désactivez pas l'ESP<sup>®</sup>.</li> </ul> <p>Exceptions : (► page 80).</p>





<sup>21</sup> Non disponible sur les véhicules hybrides.



Problèmes	Causes et conséquences possibles et ► Solutions
 <p>Le voyant orange d'alerte ESP<sup>®</sup> OFF s'allume alors que le moteur tourne.</p>	<p>L'ESP<sup>®</sup> est désactivé.</p> <p> <b>ATTENTION</b></p> <p>Si l'ESP<sup>®</sup> est désactivé, il ne peut pas stabiliser la trajectoire du véhicule.</p> <p>Le risque de dérapage et d'accident augmente.</p> <p>► Réactivez l'ESP<sup>®</sup>.</p> <p>Exceptions: (► page 80).</p> <p>► Adaptez votre style de conduite aux conditions routières et météorologiques.</p> <p>Si l'ESP<sup>®</sup> ne peut pas être activé :</p> <p>► Continuez de rouler prudemment.</p> <p>► Faites contrôler l'ESP<sup>®</sup> par un atelier qualifié.</p>
 <p>Les voyants orange d'alerte ESP<sup>®</sup> et ESP<sup>®</sup> OFF s'allument alors que le moteur tourne.</p>	<p>L'ESP<sup>®</sup>, le BAS, le BAS PLUS, le système PRE-SAFE<sup>®</sup>, le frein PRE-SAFE<sup>®</sup>, la fonction HOLD et l'aide au démarrage en côte ne sont pas disponibles en raison d'un défaut.</p> <p>Le système ATTENTION ASSIST<sup>21</sup> est désactivé.</p> <p> <b>ATTENTION</b></p> <p>Le système de freinage continue de fonctionner avec son efficacité normale, mais sans les fonctions indiquées ci-dessus.</p> <p>La distance de freinage peut alors s'allonger dans les situations de freinage d'urgence.</p> <p>Si l'ESP<sup>®</sup> n'est pas opérationnel, il ne peut pas stabiliser la trajectoire du véhicule.</p> <p>Le risque de dérapage et d'accident augmente.</p> <p>► Tenez compte des autres messages qui apparaissent sur le visuel multifonction.</p> <p>► Continuez de rouler prudemment.</p> <p>► Rendez-vous dans un atelier qualifié.</p>

<sup>21</sup> Non disponible sur les véhicules hybrides.

Problèmes	Causes et conséquences possibles et ► Solutions
 <p>Les voyants orange d'alerte ESP<sup>®</sup> et ESP<sup>®</sup> OFF s'allument alors que le moteur tourne.</p>	<p>L'ESP<sup>®</sup>, le BAS, le système PRE-SAFE<sup>®</sup>, la fonction HOLD et l'aide au démarrage en côte ne sont pas disponibles pour le moment.</p> <p>Il se peut que le BAS PLUS et le frein PRE-SAFE<sup>®</sup> soient également en panne.</p> <p>Le système ATTENTION ASSIST<sup>21</sup> est désactivé.</p> <p>L'autodiagnostic n'est pas encore terminé.</p> <p><b>▲ ATTENTION</b></p> <p>Le système de freinage continue de fonctionner avec son efficacité normale, mais sans les fonctions indiquées ci-dessus.</p> <p>La distance de freinage peut alors s'allonger dans les situations de freinage d'urgence.</p> <p>Si l'ESP<sup>®</sup> n'est pas opérationnel, il ne peut pas stabiliser la trajectoire du véhicule.</p> <p>Le risque de dérapage et d'accident augmente.</p> <ul style="list-style-type: none"> <li>► Parcourez un bref trajet légèrement sinueux à plus de 12 mph (20 km/h) en roulant prudemment.</li> <li>Si le voyant d'alerte s'éteint, cela signifie que les fonctions indiquées ci-dessus sont de nouveau disponibles.</li> </ul> <p>Si le voyant d'alerte reste allumé :</p> <ul style="list-style-type: none"> <li>► Tenez compte des autres messages qui apparaissent sur le visuel multifonction.</li> <li>► Continuez de rouler prudemment.</li> <li>► Rendez-vous dans un atelier qualifié.</li> </ul>

<sup>21</sup> Non disponible sur les véhicules hybrides.

Problèmes	Causes et conséquences possibles et ► Solutions
<p> (uniquement pour les Etats-Unis)</p> <p> (uniquement pour le Canada)</p> <p>Le voyant rouge du frein de stationnement électrique clignote et/ ou le voyant orange d'alerte du frein de stationnement électrique est allumé.</p>	<p>Le frein de stationnement électrique est momentanément en panne ou défectueux.</p> <p>► Tenez compte des autres messages qui apparaissent sur le visuel multifonction.</p>
<p></p> <p>Le voyant rouge d'alerte SRS s'allume alors que le moteur tourne.</p>	<p>Les systèmes de retenue supplémentaires (SRS) sont en panne.</p> <p> <b>ATTENTION</b></p> <p>Les airbags et les rétracteurs de ceinture peuvent se déclencher de manière intempestive ou ne pas se déclencher en cas d'accident.</p> <p>Le risque de blessure augmente.</p> <p>► Continuez de rouler prudemment.</p> <p>► Faites immédiatement contrôler le SRS par un atelier qualifié.</p> <p>Pour de plus amples informations sur le SRS, voir (► page 50).</p>

Moteur	
Problèmes	Causes et conséquences possibles et ► Solutions
 Le témoin jaune avertisseur de diagnostic du moteur Check Engine s'allume quand le moteur tourne.	<p>Il peut y avoir une anomalie, par exemple:</p> <ul style="list-style-type: none"> <li>• dans la gestion du moteur</li> <li>• dans le système d'injection</li> <li>• dans le système d'échappement</li> <li>• dans le système d'allumage (véhicules avec moteurs à essence)</li> <li>• dans le circuit d'alimentation</li> </ul> <p>Il se peut que les valeurs de seuil d'émission aient été dépassées et le moteur risque d'entrer en mode d'urgence.</p> <p>► Faire vérifier le véhicule dès que possible chez un atelier spécialisé qualifié.</p> <p><b>i</b> Dans certains États américains, les législations peuvent exiger de vous rendre dans un atelier spécialisé qualifié dès que le témoin jaune avertisseur de diagnostic du moteur Check Engine s'allume. Cette mesure est attribuable aux exigences légales dans ces états. En cas de doute, vérifier si la réglementation s'applique à l'état où votre véhicule circule.</p> <p>Véhicules avec moteur diesel: le réservoir de carburant est à sec (► page 352).</p> <p>► Après le ravitaillement, démarrer, arrêter et redémarrer le moteur trois ou quatre fois d'affilée. Si le témoin jaune Check Engine s'éteint, le mode d'urgence est annulé. Il n'est pas nécessaire de faire vérifier le véhicule.</p>
Le témoin avertisseur jaune de réserve de carburant clignote pendant que le véhicule est en mouvement. De plus, le témoin avertisseur Check Engine  pourrait s'allumer.	<p>La pression du circuit d'alimentation est trop basse. Le bouchon du réservoir d'essence n'est pas correctement fermé ou il y a une fuite dans le circuit d'alimentation.</p> <p>► Observer les messages additionnels dans l'affichage multifonction.</p> <p>► S'assurer que le bouchon du réservoir d'essence est correctement fermé.</p> <p>► <b>Si le bouchon du réservoir de carburant n'est pas bien fermé:</b> fermer le bouchon du réservoir de carburant.</p> <p>► <b>Si le bouchon du réservoir de carburant est fermé:</b> se rendre dans un atelier spécialisé.</p>
Le témoin jaune avertisseur de réserve de carburant s'allume quand le moteur tourne.	<p>Le niveau de carburant a chuté sous le repère de réserve.</p> <p>► Refaire le plein à la station-service la plus proche.</p>



## Systèmes d'aide à la conduite

## Problèmes



Le voyant rouge d'alerte de distance s'allume pendant la marche. En outre, un signal d'alerte retentit.





## Causes et conséquences possibles et ► Solutions

Vous vous rapprochez d'un véhicule ou d'un obstacle fixe sur la trajectoire probable de votre véhicule à une vitesse trop élevée.

- Soyez prêt à freiner.
- Soyez particulièrement attentif aux conditions de circulation. Freinez si nécessaire ou évitez l'obstacle.

Pour de plus amples informations sur le DISTRONIC PLUS, voir (▷ page 366), et sur le frein PRE-SAFE®, voir (▷ page 82).

## Pneus

Problèmes	Causes et conséquences possibles et ► Solutions
<p></p> <p>Uniquement pour les Etats-Unis: Le voyant orange d'alerte du système de contrôle de la pression des pneus (perte de pression/défaut) s'allume.</p> <p>Uniquement pour le Canada: Le voyant orange d'alerte du système de contrôle de la pression des pneus (perte de pression) s'allume.</p>	<p>Le système de contrôle de la pression des pneus a détecté une baisse de pression dans un ou plusieurs pneus.</p> <p> <b>ATTENTION</b></p> <p>Les pneus dont la pression est trop basse présentent les risques suivants :</p> <ul style="list-style-type: none"> <li>• Ils peuvent éclater, en particulier lorsque la charge ou la vitesse du véhicule augmentent.</li> <li>• Ils peuvent s'user de manière excessive et/ou irrégulière, ce qui peut réduire fortement leur adhérence.</li> <li>• Le comportement routier ainsi que la manœuvrabilité et le comportement au freinage du véhicule peuvent être fortement compromis.</li> </ul> <p>Il y a risque d'accident.</p> <ul style="list-style-type: none"> <li>► Arrêtez le véhicule sans donner de coups de volant ou de coups de frein brusques. Tenez compte des conditions de circulation.</li> <li>► Tenez compte des autres messages qui apparaissent sur le visuel multifonction.</li> <li>► Contrôlez la pression des pneus. Corrigez la pression des pneus si nécessaire (► page 556).</li> <li>► Si nécessaire, remplacez la roue (► page 572).</li> </ul>
<p></p> <p>Uniquement pour les Etats-Unis: Le voyant orange d'alerte du système de contrôle de la pression des pneus (perte de pression/défaut) clignote pendant 1 minute, puis reste allumé en permanence.</p>	<p>Le système de contrôle de la pression des pneus est défectueux.</p> <p> <b>ATTENTION</b></p> <p>Il se peut que le système ne soit pas en mesure de détecter ou de signaler correctement une pression des pneus trop basse.</p> <p>Il y a risque d'accident.</p> <ul style="list-style-type: none"> <li>► Tenez compte des autres messages qui apparaissent sur le visuel multifonction.</li> <li>► Rendez-vous dans un atelier qualifié.</li> </ul>



Informations utiles .....	482
Directives de chargement .....	482
Possibilités de rangement .....	482
Autres .....	487

### Informations utiles

- i** Ce Guide du conducteur décrit tous les dispositifs, de série ou optionnels, offerts pour le véhicule au moment de la publication du Guide. Des différences sont possibles entre les pays. À noter qu'il est possible que votre véhicule ne soit pas équipé de toutes les caractéristiques décrites dans le présent guide. Ceci s'applique également aux systèmes et fonctions portant sur la sécurité du véhicule.
- i** Veuillez lire l'information sur les ateliers spécialisés (▷ page 34).

### Directives de chargement

#### ATTENTION

Toujours immobiliser les objets transportés de la façon la plus sécuritaire. Utiliser les anneaux de retenue de bagages et un matériel d'arrimage approprié pour le poids et la taille du chargement.

En cas d'accident, lors d'un freinage dur ou de manoeuvres soudaines, les objets non arrimés seront éjectés à l'intérieur du véhicule. Ceci peut causer des blessures aux occupants du véhicule, à moins que les objets soient arrimés sécuritairement dans le véhicule.

Prendre les précautions nécessaires lors du transport de bagages afin d'éviter les blessures en cas de collision ou de manoeuvre brusque. Ne pas empiler les bagages ou le chargement plus haut que les dossiers des sièges. Le coffre est l'endroit préféré où transporter les objets.

Ne jamais conduire un véhicule dont le coffre est ouvert. Le monoxyde de carbone (CO), un gaz mortel, risque de s'infiltrer à l'intérieur de l'habitacle et causer l'inconscience et la mort des occupants.

Les caractéristiques de maniabilité d'un véhicule complètement chargé dépendent de la

répartition de charge dans le véhicule. Pour cette raison, respecter les remarques suivantes lors du transport d'une charge:

- lors du transport d'une charge, ne jamais excéder le poids nominal brut du véhicule permis ou le poids nominal brut sur l'essieu (incluant les occupants). Ces valeurs sont indiquées sur la plaque d'identification du véhicule apposée au montant B de la porte du conducteur.
- répartir les charges lourdes le plus possible vers l'avant et le bas dans le coffre.
- la hauteur des bagages ne doit pas dépasser l'extrémité supérieure des dossiers de sièges.
- toujours placer la charge contre les dossiers de sièges arrière.
- toujours placer la charge sous les sièges inoccupés, si possible.
- immobiliser la charge avec des courroies de retenue suffisamment résistantes. Recouvrir les extrémités pointues, pour plus de protection.

### Possibilités de rangement

#### Bacs de rangement

### Consignes de sécurité importantes

#### ATTENTION

Afin d'éviter des blessures en cas de collision ou de manoeuvre soudaine, faire preuve de prudence lors du transport de marchandises dans le véhicule. Autant que possible, placer les bagages ou le chargement dans le coffre. Ne pas empiler les bagages ou le chargement plus haut que les dossiers des sièges.

S'assurer que les couvercles des compartiments sont bien fermés. Ceci servira à éviter que les objets ne deviennent des projectiles dangereux risquant de blesser les occupants en cas

- de freinage
- de manoeuvres du véhicule
- d' accident

### Bacs de rangement avant

#### Boîte à gants

**i** Selon l'équipement du véhicule, les dispositifs suivants sont installés dans la boîte à gants: une prise audio et vidéo AUX, une prise USB ou une interface média, une interface universelle pour un équipement portable audio, par exemple pour un iPod ou un dispositif USB, et un support pour une télécommande (voir la section COMAND dans de Guide du conducteur).

**i** La boîte à gants peut être ventilée (▷ page 328).

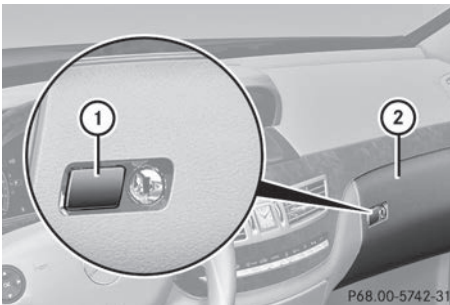

- ▶ **Pour ouvrir:** appuyer sur le bouton ①.
- ▶ **Pour fermer:** relever le rabat de la boîte à gants ② jusqu'au déclic.

La boîte à gants peut seulement être verrouillée et déverrouillée à l'aide de la clé mécanique.

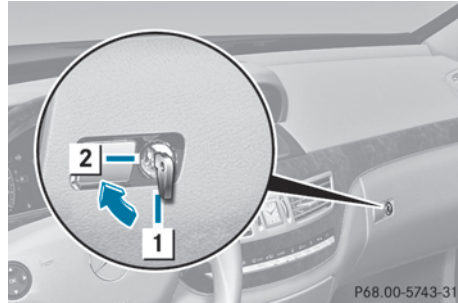



- ① Boîte à gants déverrouillée
- ② Boîte à gants verrouillée

#### Range-lunettes



- ▶ **Pour ouvrir:** appuyer sur le repère ①.

#### Bac de rangement sous l'accoudoir

- i** Le bouton d'assistance routière  (▷ page 497) et le bouton d'information MB  (▷ page 497) se trouvent dans le compartiment de rangement sous l'accoudoir.
- i** Dans le compartiment de rangement se trouve une séparation qui peut être utilisée pour diviser le compartiment de rangement.



P68.00-6341-31

- **Pour ouvrir:** appuyer sur le bouton ① et plier l'accoudoir vers la gauche ou la droite.

#### Bacs de rangement dans les portes

##### ⚠ ATTENTION

Garder les compartiments de rangement de la porte fermés lorsque le véhicule est en mouvement. La ceinture de sécurité pourrait autrement s'accrocher à l'arrière et empêcher le bon positionnement de la ceinture de sécurité.

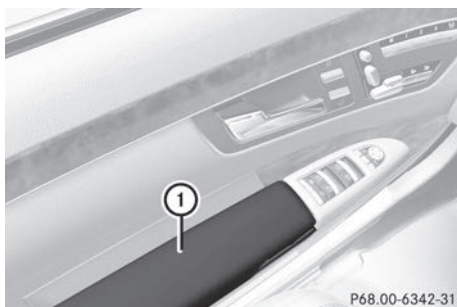

P68.00-6342-31

- **Pour ouvrir:** tirer le couvercle ① vers le haut.

#### Portemanteaux

Les portemanteaux se trouvent à l'arrière, à gauche et à droite au niveau de la garniture de toit.

- ❗ Accrochez uniquement des objets légers aux portemanteaux. La charge maximale d'un portemanteau est de 6,6 lb (3 kg).



P68.70-2016-31

- **Ouverture:** appuyez sur le portemanteau ①. Le portemanteau s'ouvre.
- **Fermeture:** appuyez sur le portemanteau ① jusqu'à ce qu'il se verrouille.

#### Bacs de rangement arrière

##### Bac de rangement dans l'accoudoir arrière

- ❗ Ne vous asseyez pas et ne vous appuyez pas de tout votre poids sur l'accoudoir abaissé, vous pourriez l'endommager.
- ❗ Avant de rabattre l'accoudoir arrière dans le dossier, fermez le couvercle du bac de rangement.

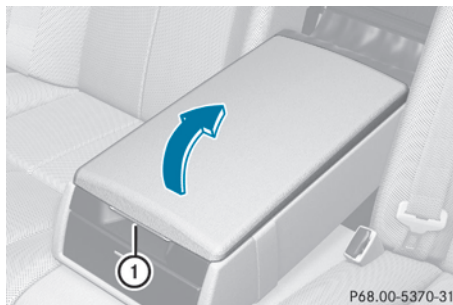

P68.00-5370-31

Véhicules sans panneau de commandes dans l'accoudoir du siège arrière

- **Pour ouvrir:** rabattre l'accoudoir.
- Tirer la poignée ① et relever l'accoudoir.



Véhicules avec panneau de commandes dans l'accoudoir arrière

- **Pour ouvrir:** appuyer sur le bouton ① et relever l'accoudoir.

#### Boîte de rangement entre les sièges arrière

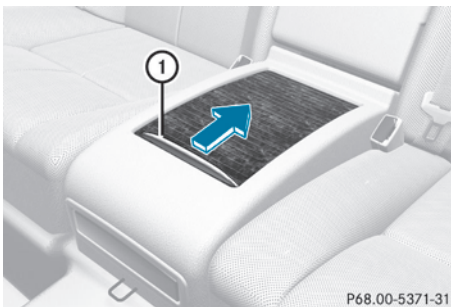

- **Pour ouvrir:** Tirer sur la poignée ① vers l'arrière en direction de la flèche.

#### Boîte de rangement dans le dossier de la banquette arrière

- ! Ne vous asseyez pas et ne vous appuyez pas de tout votre poids sur l'accoudoir abaissé, vous pourriez l'endommager.

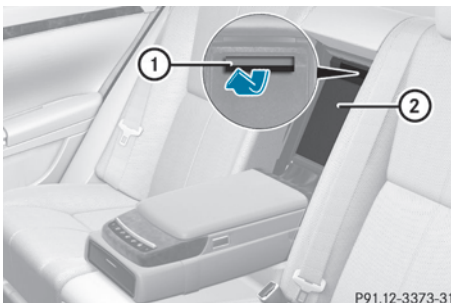

- **Pour ouvrir:** rabattre l'accoudoir du siège arrière.
- Tirer sur la poignée ① et rabattre le couvercle ②.

- i Il est plus facile d'ouvrir le couvercle lorsque les sièges arrière sont en position de base.

#### Sacs de rangement

##### ⚠ ATTENTION

Les sacs de rangement sont conçus uniquement pour le rangement de menus articles. Ne pas transporter d'objets lourds, fragiles ou pointus dans le sac de rangement. En cas d'accident, lors d'un freinage dur ou de manoeuvres soudaines, ils peuvent être éjectés dans le véhicule et causer des blessures aux occupants.

En cas d'accident, les sacs de rangement sont incapables de protéger les objets qui y sont transportés.

Les sacs de rangement se trouvent dans l'habitacle arrière sur le dossier des sièges conducteur et passager avant.

#### Filets à bagages

##### ⚠ ATTENTION

Les filets utilitaires sont prévus uniquement pour le rangement d'objets légers tels que des cartes routières ou du courrier.

Ne transportez pas d'objets lourds, encombrants, tranchants ou fragiles dans les filets utilitaires. En cas d'accident, de freinage puissant ou de changement brusque de direction, ces objets risquent d'être projetés dans l'habitacle et ainsi de blesser les occupants.

Les filets utilitaires ne pourraient pas retenir le chargement transporté en cas d'accident.

Les filets utilitaires sont placés dans le dégagement pieds du passager avant et des côtés gauche ou droit du coffre.



### Arrimage des charges

#### Anneaux d'arrimage

Respecter les remarques suivantes sur la retenue des charges:

- retenir la charge à l'aide des anneaux de retenue des bagages.
- ne pas utiliser de courroies élastiques ou de filets pour retenir une charge, car ils ne permettent que d'éviter le glissement des charges légères.
- ne pas acheminer les anneaux de retenue sur des extrémités pointues ou des coins.
- coussiner les extrémités pointues pour plus de protection.

Quatre anneaux de retenue des bagages se trouvent dans le coffre.

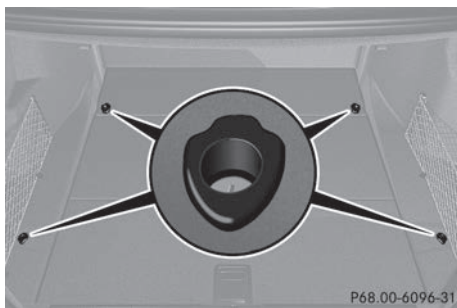

#### Crochets pour sacs

- ❗ La charge maximale du crochet est de 6,6 lb (3 kg). N'arrimez pas de charge à ce crochet.



- Tirer sur le crochet de sac ② vers le bas par son onglet ①.

### Compartiment de rangement sous le plancher du coffre

#### Bac de rangement

Il est possible de loger une valise dans le bac de rangement sous la section avant du plancher du coffre.

- ❗ Rabattez la poignée de la valise avant de fermer le coffre. Sinon, vous pourriez endommager le couvercle du coffre.

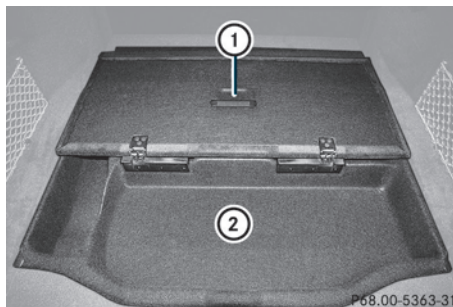

- ① Plancher du coffre  
② Bac de rangement pour valises

### Compartiment de rangement arrière

Sur les modèles S 600, il est possible de plier vers l'avant la partie arrière du plancher du coffre.

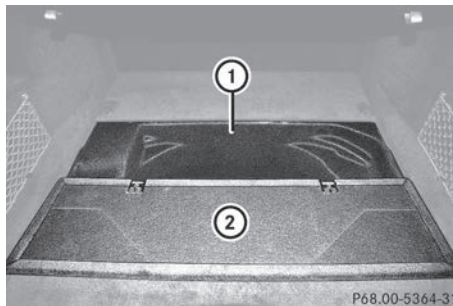

- ① Bac de rangement  
② Compartiment de rangement

## Systèmes de portage

### Consignes de sécurité importantes

#### ATTENTION

N'utiliser que les porte-bagages de toit approuvés par Mercedes-Benz pour ce modèle, afin d'éviter de l'endommager. Suivre les directives d'installation du fabricant. Autrement, un système de porte-bagages de toit mal fixé, ou sa charge, pourrait se détacher du véhicule.

Ne pas excéder la charge maximale de 100 kg (220 lb) sur le toit.

Ne pas oublier que lorsque le porte-bagages de toit est chargé, les caractéristiques de tenue de route diffèrent de celles rencontrées lors du son fonctionnement lorsque le porte-bagages de toit n'est pas chargé.

**!** Mercedes-Benz vous recommande de ne monter sur le toit que des systèmes de portage testés et agréés pour Mercedes-Benz. Ces systèmes permettent d'éviter que le véhicule ne soit endommagé.

Disposez le chargement sur le système de portage de telle façon qu'il ne puisse pas endommager le véhicule, même pendant la marche.

Lorsqu'un système de portage est monté, veillez, en fonction de l'équipement du véhicule, à ce que

- le toit ouvrant puisse être complètement relevé
- le toit ouvrant panoramique puisse être complètement ouvert
- le couvercle du coffre puisse être complètement ouvert

## Fixation du système de portage

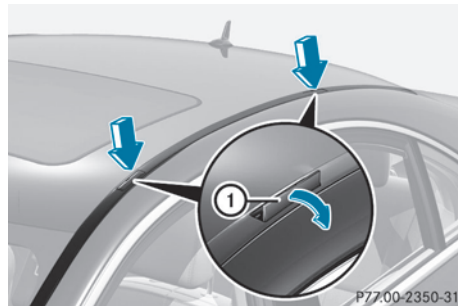

- ▶ Ouvrir le recouvrement ① soigneusement en direction de la flèche.
- ▶ Replier les recouvrements ① vers le haut.
- ▶ Assujettir le porte-bagages de toit aux points d'ancrage sous les couvercles seulement ①.
- ▶ Suivre les directives d'installation du fabricant.

## Autres

### Porte-gobelets

### Consignes de sécurité importantes

#### ATTENTION

N'utilisez que des récipients adaptés aux porte-gobelets pour éviter de renverser du liquide sur les occupants et/ou sur les équipements du véhicule. Fermez les récipients ouverts avec un couvercle et ne les remplissez pas trop pour éviter que leur contenu, en particulier les boissons chaudes, puisse être renversé en cas de freinage, de changement de direction ou d'accident. Si des liquides sont renversés sur les occupants, ceux-ci peuvent subir des blessures graves. Si des liquides sont renversés sur les équipements du véhicule, ceux-ci peuvent subir des dommages qui ne sont pas couverts par la garantie limitée Mercedes-Benz.

Laissez le porte-gobelets fermé lorsqu'il n'est pas utilisé. Sinon, vous ou les autres occupants du véhicule risquez d'être blessés en

cas de contact avec le porte-gobelets ouvert, lors d'un freinage, d'un changement de direction ou d'un accident.

Notez que les objets qui se trouvent dans le porte-gobelets peuvent être projetés dans l'habitacle en cas de freinage, de changement de direction ou d'accident. Les objets projetés dans l'habitacle peuvent provoquer un accident et/ou des blessures graves.

### Porte-gobelets dans la console centrale avant

Vous pouvez déposer le porte-gobelets pour le nettoyer. Nettoyez-le uniquement à l'eau claire tiède.

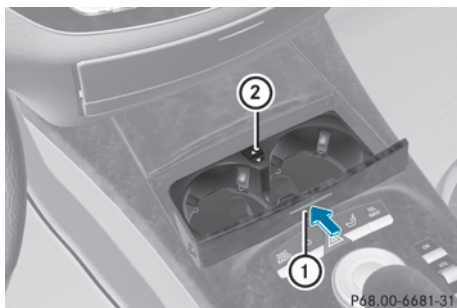

- ▶ **Ouverture:** appuyez à l'avant au niveau du repère ①.
- ▶ **Retrait:** repoussez le verrou ② vers l'arrière et tirez le porte-gobelets vers le haut.
- ▶ **Mise en place:** mettez en place le porte-gobelets et poussez le verrou ② vers l'avant.

### Porte-gobelets dans l'accoudoir arrière

❗ Ne vous asseyez pas et ne vous appuyez pas de tout votre poids sur l'accoudoir abaissé, vous pourriez l'endommager.

❗ Relevez l'accoudoir arrière uniquement après avoir refermé le porte-gobelets. Sinon, vous pourriez endommager le porte-gobelets.



Véhicules sans sièges multicontours arrière



Véhicules sans système multimédia arrière

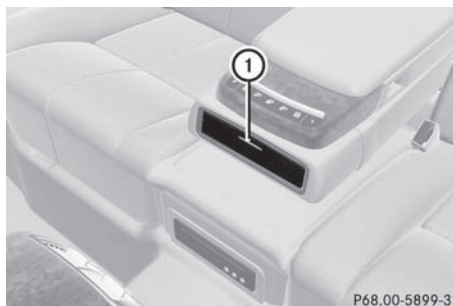

Véhicules équipés du système multimédia arrière

- ▶ Abaissez l'accoudoir arrière.
- ▶ **Ouverture:** appuyez sur l'avant du porte-gobelets ①.  
Le porte-gobelets ① sort automatiquement.
- ▶ **Fermeture:** repoussez le porte-gobelets jusqu'à ce qu'il soit verrouillé.

## Pare-soleil

### Vue d'ensemble du pare-soleil

#### ⚠ ATTENTION

N'utilisez pas le miroir de courtoisie pendant la marche. Pendant la marche, fermez le cache des miroirs de courtoisie. La lumière réfléchie peut vous mettre en danger ou mettre en danger d'autres personnes.

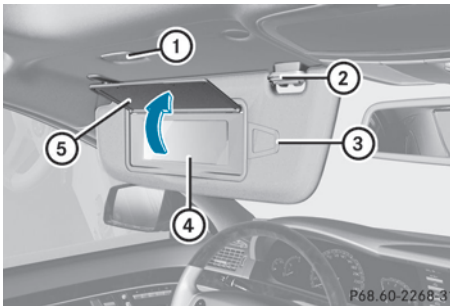

- ① Eclairage du miroir de courtoisie
- ② Support
- ③ Clip porte-tickets, par exemple pour ticket de stationnement
- ④ Miroir de courtoisie
- ⑤ Cache du miroir de courtoisie

### Miroir de courtoisie dans le pare-soleil

L'éclairage du miroir de courtoisie ① s'allume uniquement si le pare-soleil est accroché au support ② et si le cache du miroir de courtoisie ⑤ est relevé.

### Eblouissement latéral

- ▶ Abaissez le pare-soleil.
- ▶ Décrochez le pare-soleil du support ②.
- ▶ Basculez le pare-soleil sur le côté.

## Store pare-soleil de la lunette arrière

### Consignes de sécurité importantes

#### ⚠ ATTENTION

Lorsque vous quittez le véhicule, retirez toujours la clé du contacteur de démarrage. Prenez toujours la clé avec vous et verrouillez le véhicule. Ne laissez pas les enfants sans surveillance à l'intérieur du véhicule, même s'ils sont protégés par un système de retenue pour enfants et ne leur donnez pas accès au véhicule lorsqu'il est déverrouillé. Si des enfants sans surveillance ont accès au véhicule, cela pourrait provoquer un accident et/ou entraîner des blessures graves. Ils pourraient

- se blesser gravement, voire mortellement avec certaines parties du véhicule
- être gravement, voire mortellement blessés s'ils sont exposés trop longtemps à une chaleur intense ou s'ils sont exposés au froid
- provoquer un accident en utilisant des fonctions, telles que le réglage des sièges, le réglage du volant ou la fonction Mémoires, qui peuvent être utilisées, même si la clé a été retirée du contacteur de démarrage ou éloignée du véhicule

En ouvrant une porte, les enfants pourraient blesser gravement, voir mortellement, d'autres personnes, descendre du véhicule et se blesser ou être gravement, voire mortellement blessés par les autres usagers.

N'exposez pas le système de retenue pour enfants directement au soleil. Il pourrait arriver, par exemple, que les parties métalliques du système de retenue pour enfants deviennent très chaudes et l'enfant pourrait se brûler à leur contact.

#### ⚠ ATTENTION

Lors du réglage d'un store à enroulement, le store monte et descend. Ne pas se faire coincer lors du processus.

En cas de danger, appuyer brièvement sur le bouton pour que le store à enroulement change la direction du mouvement du store.

### Déroulement et enroulement depuis le siège du conducteur

! Veillez à ce que le store pare-soleil puisse se dérouler et s'enrouler sans problème. Sinon, le store pare-soleil ou les objets qui entravent son mouvement pourraient être endommagés.

La commande du store pare-soleil est désactivée lorsque la température est inférieure à -4 °F (-20 °C).

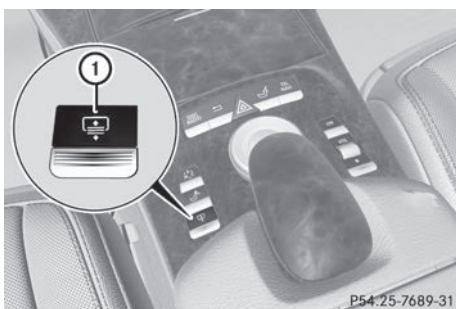

- ▶ **Déroulement et enroulement:** appuyez brièvement sur la touche ①. Le store pare-soleil se déroule ou s'enroule complètement.
- ▶ **Arrêt en position intermédiaire:** appuyez de nouveau brièvement sur la touche ①. Le store pare-soleil s'immobilise brièvement, puis retourne dans sa position initiale.

### Déroulement et enroulement depuis l'arrière

Le contacteur se trouve sur l'unité de commande située sur la porte arrière.



### Déroulement

- ▶ Tirez le contacteur ① vers le haut, puis relâchez-le. Le store pare-soleil se déroule complètement.
- ▶ **Arrêt en position intermédiaire:** appuyez brièvement sur le contacteur ①. Le store pare-soleil s'immobilise brièvement, puis redescend.

### Enroulement

- ▶ Appuyez sur le contacteur ① au-delà du point de résistance, puis relâchez-le. Le store pare-soleil s'enroule complètement.
- ▶ **Arrêt en position intermédiaire:** tirez le contacteur ① vers le haut. Le store pare-soleil s'immobilise brièvement, puis remonte.

## Cendriers

### Cendrier dans la console centrale avant

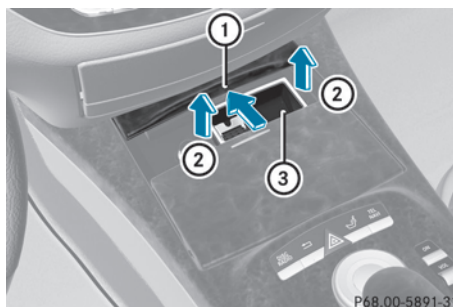

- ▶ **Pour ouvrir:** faire glisser le recouvrement ① vers l'avant jusqu'au déclic.
- ▶ **Pour retirer l'encart:** tenir l'encart ③ par les rainures latérales et le soulever ② pour le sortir.
- ▶ **Pour réinstaller l'encart:** appuyer sur l'encart ③ dans le support jusqu'au déclic.
- ▶ **Pour fermer:** appuyer brièvement sur le recouvrement ① à l'avant. Le recouvrement revient en position.

### Cendrier dans la console centrale arrière

Les cendriers sont placés dans les portes arrière.



- ▶ **Pour ouvrir:** soulever le recouvrement ②.
- ▶ **Pour retirer l'encart:** appuyer sur le recouvrement pour l'ouvrir ② au-delà de l'arrêt. L'encart du cendrier ① sort du cadre.
- ▶ Soulever l'encart ① vers le haut et le sortir.
- ▶ **Pour installer l'encart:** installer l'encart ① à partir du dessus du support et appuyer vers le bas jusqu'à ce que le support soit engagé.

### Allume-cigare

#### ⚠ ATTENTION

Lorsque vous quittez le véhicule, retirez toujours la clé du contacteur de démarrage. Prenez toujours la clé avec vous et verrouillez le véhicule. Ne laissez pas les enfants sans surveillance à l'intérieur du véhicule, même s'ils sont protégés par un système de retenue pour enfants et ne leur donnez pas accès au véhicule lorsqu'il est déverrouillé. Si des enfants sans surveillance ont accès au véhicule, cela pourrait provoquer un accident et/ou entraîner des blessures graves. Ils pourraient

- se blesser gravement, voire mortellement avec certaines parties du véhicule
- être gravement, voire mortellement blessés s'ils sont exposés trop longtemps à une chaleur intense ou s'ils sont exposés au froid
- provoquer un accident en utilisant des fonctions, telles que le réglage des sièges, le réglage du volant ou la fonction Mémoires, qui peuvent être utilisées, même si la clé a été retirée du contacteur de démarrage ou éloignée du véhicule

En ouvrant une porte, les enfants pourraient blesser gravement, voir mortellement, d'autres personnes, descendre du véhicule et se blesser ou être gravement, voire mortellement blessés par les autres usagers.

N'exposez pas le système de retenue pour enfants directement au soleil. Il pourrait arriver, par exemple, que les parties métalliques du système de retenue pour enfants deviennent très chaudes et l'enfant pourrait se brûler à leur contact.

#### ⚠ ATTENTION

Ne touchez jamais l'élément électrique ou les côtés de l'allume-cigare car ils sont brûlants. Tenez l'allume-cigare uniquement par le bouton.

Lorsque des enfants prennent place à bord, veillez à ce qu'ils ne se blessent pas avec l'al-

lume-cigare brûlant et qu'ils ne mettent pas le feu avec.

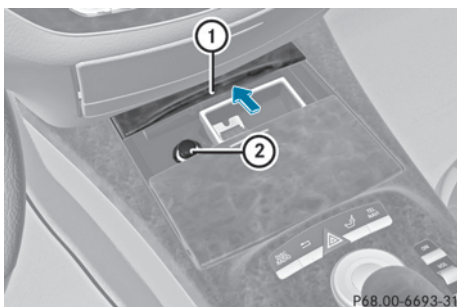

Console centrale avant

- ▶ Tournez la clé en position **2** dans le contacteur d'allumage.
- ▶ **Ouverture :** poussez le cache **1** vers l'avant jusqu'à ce qu'il s'enclenche.
- ▶ Enfoncez l'allume-cigare **2**. L'allume-cigare **2** ressort automatiquement dès que la spirale est incandescente.
- ▶ **Fermeture :** appuyez brièvement sur l'avant du cache **1**. Le cache se referme.



Console centrale arrière

- ▶ Enfoncez l'allume-cigare **1**. L'allume-cigare **1** ressort automatiquement dès que la spirale est incandescente.

## Prises 12 V

### Remarques préliminaires importantes

Vous pouvez utiliser les prises pour alimenter des accessoires dont la puissance respective n'est pas supérieure à 180 W (15 A). Par accessoires, on entend par exemple les lampes ou les chargeurs pour téléphones portables.

La batterie peut se décharger lorsque le moteur est arrêté et que les prises sont très longtemps utilisées.

- ▶ Tournez la clé en position **1** dans le contacteur d'allumage.
- i** Un circuit de coupure de secours veille à ce que la tension de bord ne tombe pas en dessous d'une certaine valeur. Lorsque la tension de bord est trop faible, l'alimentation des prises est coupée automatiquement. Cela permet à la batterie de fournir le courant nécessaire au démarrage du moteur.

### Prise dans la boîte à gants

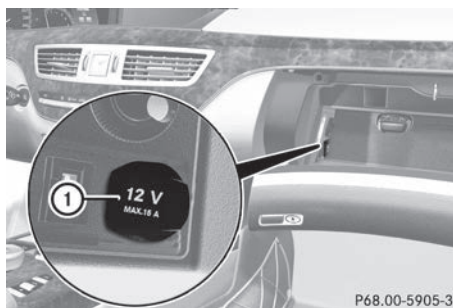

- ▶ Ouvrez la boîte à gants (▷ page 483).
- ▶ Relevez le couvercle de la prise **1**.

### Prise dans la console centrale arrière

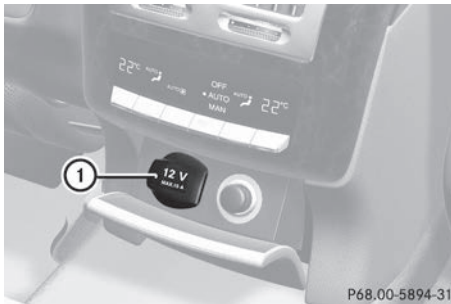

P68.00-5894-31

Véhicules équipés du Pack Fumeurs (exemple)

- Relevez le couvercle de la prise ①.

### Prise dans le coffre



P68.00-5378-31

- Relevez le couvercle de la prise ①.

### Prise 115 V

#### ⚠ ATTENTION

La prise CA 115 V fonctionne avec une tension élevée. Utilisez la prise CA 115 V du véhicule avec la même prudence que les prises domestiques. Éloignez tout liquide de la prise CA 115 V. Ne nettoyez pas la prise avec des produits liquides ou des outils pointus. Veillez à ce que le couvercle de la prise CA 115 V soit fermé lorsque la prise n'est pas utilisée. Sinon, vous risquez de recevoir une décharge électrique et d'être gravement, voire mortellement blessé.

#### ⚠ ATTENTION

Les appareils que vous branchez doivent être dotés d'une fiche adaptée et satisfaire aux normes américaines. Ne tirez jamais sur le câble pour débrancher une fiche de la prise CA 115 V. N'utilisez pas de câble de raccordement endommagé. La prise CA 115 V ne doit pas être reliée à une autre source de tension CA de 115 V. N'utilisez pas de convertisseur avec une fiche avec mise à la terre pour la prise CA 115 V. Vous et/ou d'autres personnes pourriez être gravement blessés.

#### ⚠ ATTENTION

Vous ne devez ni utiliser ni toucher la prise CA 115 V si elle est endommagée ou sortie de la garniture. Si vous utilisez une prise CA 115 V endommagée ou sortie de la garniture, vous et/ou d'autres personnes pourriez être gravement blessés.

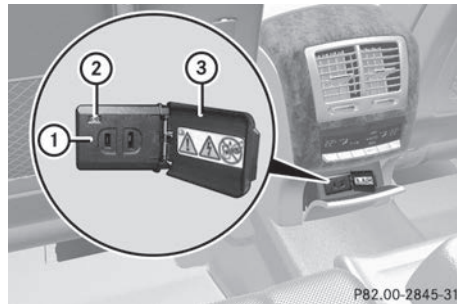

P82.00-2845-31

Prise 115 V ① fournit un courant alternatif de 115 V, qui permet de brancher de petits dispositifs électriques. Ces dispositifs, tels que des consoles de jeux, des chargeurs de téléphones mobiles, des ordinateurs portables, etc., ne doivent pas dépasser un pouvoir de réception combiné de 150 W au maximum. Exigences pour le fonctionnement de ces dispositifs:

- La prise du dispositif électronique doit être insérée complètement dans la prise de courant 115 V ①.
- le wattage maximum du dispositif doit être connecté mais ne pas dépasser 150 W.



- la tension de bord est dans la gamme de tension permise.
- la prise 12 V dans le coffre est fonctionnelle (▷ page 492).
- ▶ Ouvrir le rabat ③.
- ▶ Insérer la prise du dispositif électronique dans la prise de courant 115 V①.  
Le témoin ② s'allume  
Si le témoin ② ne s'allume pas, consulter la section sur les anomalies.
- ▶ **Pour désactiver:** débrancher la prise de la prise électrique 115 V①.  
S'assurer de ne pas tirer sur le fil.

Causes possibles d'anomalie:

- La tension de bord n'est pas dans la gamme de tension permise.
- la température du convertisseur CC/CA est momentanément trop élevée.
- certains petits dispositifs électroniques ont une échelle de pouvoir continu de moins de 150 W, mais un courant de départ très élevé. Ces dispositifs ne fonctionneront pas. Si un tel dispositif est branché, la prise de courant 115 V① ne fournira pas d'électricité.

Si le témoin ② ne s'allume toujours pas, contacter un atelier spécialisé.

## mbrace

### Consignes de sécurité importantes

**!** Pour pouvoir activer le service mbrace, vous devez disposer d'un abonnement. Veillez à ce que votre système soit activé et opérationnel et appuyez sur la touche d'appel d'information MB  pour vous connecter. Si l'une des étapes citées n'est pas exécutée, il est possible que le système ne puisse pas être activé.

En cas de questions relatives à l'activation, veuillez contacter les services d'assistance téléphonique suivants :

- **Etats-Unis:** Customer Assistance Center de Mercedes-Benz au numéro 1-800-FOR-MERCedes (1-800-367-6372) ou 1-866-990-9007
- **Canada:** Customer Service au numéro 1-888-923-8367

Peu après votre inscription au système mbrace, vous recevrez un nom d'utilisateur et un mot de passe par courrier postal. Vous pouvez utiliser ce mot de passe pour accéder à l'espace mbrace sur le site <http://www.mbusa.com><sup>22</sup> et vous connecter sous « Owner's online ».

Le système mbrace est disponible lorsque

- il a été activé et qu'il est opérationnel
- le réseau de téléphonie mobile correspondant est disponible pour transmettre les informations au Centre d'Appels Clients
- un abonnement correspondant a été souscrit
- la batterie de démarrage est suffisamment chargée

**i** La détermination de la position géographique du véhicule sur une carte est uniquement possible lorsque

- les signaux GPS sont reçus
- la position du véhicule peut être transmise au Centre d'Appels Clients



### Système mbrace

Le système mbrace fournit différents services, par exemple:

- appel d'urgence automatique et manuel
- appel Assistance routière
- appel info MB

<sup>22</sup> Uniquement pour les Etats-Unis.

Pour contrôler le volume durant un appel mbrace:

- ▶ Appuyer sur le bouton  ou  au volant de direction multifonction.

ou





- ▶ Utiliser le contrôleur de volume  sur COMAND (▷ page 134).

Pour plus d'information et une description de toutes les fonctions disponibles sous «Owner's Online», voir le site <http://www.mbusa.com><sup>23</sup>

### Autodiagnostic du système

Une fois le contact mis, le système procède à un autodiagnostic.

Un dysfonctionnement a été détecté si l'une des conditions suivantes est remplie :

- Le voyant incorporé à la touche SOS ne s'allume pas pendant l'autodiagnostic du système.
- Le voyant incorporé à la touche d'appel de dépannage  ne s'allume pas pendant l'autodiagnostic du système.
- Le voyant incorporé à la touche d'appel d'information MB  ne s'allume pas pendant l'autodiagnostic du système.
- Le voyant incorporé à une ou plusieurs des touches suivantes reste allumé en rouge après l'autodiagnostic du système :
  - Touche SOS
  - Touche d'appel de dépannage 
  - Touche d'appel d'information MB 
- Le message **Tele Aid Inoperative** ou **Tele Aid Not Activated** apparaît sur le visuel multifonction après l'autodiagnostic du système.

Si un défaut est signalé comme décrit ci-dessus, il est possible que le système ne fonctionne pas comme prévu. En cas d'urgence, il faut demander de l'aide d'une autre manière.

Faites contrôler le système par le point de service Mercedes-Benz le plus proche ou contactez les services d'assistance téléphonique suivants :

- **Etats-Unis** : Customer Assistance Center de Mercedes-Benz au numéro 1-800-FOR-MERCedes(1-800-367-6372) ou 1-866-990-9007
- **Canada** : Customer Service au numéro 1-888-923-8367

### Appel d'urgence

#### Consignes de sécurité importantes

**!** Pour pouvoir activer le service mbrace, vous devez disposer d'un abonnement. Veillez à ce que votre système soit activé et opérationnel et appuyez sur la touche d'appel d'information MB  pour vous connecter. Si l'une des étapes citées n'est pas exécutée, il est possible que le système ne puisse pas être activé.

En cas de questions relatives à l'activation, veuillez contacter les services d'assistance téléphonique suivants :

- **Etats-Unis** : Customer Assistance Center de Mercedes-Benz au numéro 1-800-FOR-MERCedes (1-800-367-6372) ou 1-866-990-9007
- **Canada** : Customer Service au numéro 1-888-923-8367

L'appel d'urgence est automatiquement lancé lorsqu'un airbag ou un rétracteur de ceinture se déclenche.

**i** Vous ne pouvez pas vous-même mettre fin à un appel d'urgence lancé automatiquement.

Un appel d'urgence peut également être lancé manuellement.

Dès que l'appel d'urgence a été lancé, le voyant incorporé à la touche SOS clignote. Le message **Connecting Call** apparaît sur le visuel multifonction.

<sup>23</sup> É.-U. seulement.

Le message **Emergency Call activated** apparaît sur le visuel COMAND. Le son de la source audio est coupé.

Lorsqu'une connexion a été établie, le message **Call Connected** apparaît sur le visuel multifonction.

Le message **Emergency Call activated** apparaît sur le visuel COMAND.

Toutes les informations importantes sur l'accident sont transmises, par exemple

- la position actuelle du véhicule (déterminée par le système GPS)
- le numéro d'identification du véhicule
- des détails sur le type d'accident

**i** Lorsque le message **Emergency Call activated** apparaît sur le visuel COMAND, vous ne pouvez pas utiliser d'autres fonctions du système COMAND.

Peu après le lancement de l'appel d'urgence, une liaison téléphonique est automatiquement établie entre le Customer Assistance Center de Mercedes-Benz et les occupants du véhicule. Si les occupants du véhicule sont en mesure de parler, le Customer Assistance Center de Mercedes-Benz tente d'obtenir des informations plus détaillées sur la situation.

**i** Si aucun occupant ne répond, une ambulance est immédiatement envoyée sur les lieux.

#### **⚠ ATTENTION**

Si le voyant incorporé à la touche SOS clignote en permanence et qu'aucune liaison téléphonique n'a pu être établie avec le centre d'intervention, cela signifie que le système mbrace n'a pas pu lancer l'appel d'urgence (parce que le réseau de téléphonie mobile concerné n'était pas disponible, par exemple).

Le message **Call Failed** apparaît sur le visuel multifonction pendant 10 secondes environ.

Dans ce cas, il faut demander de l'aide d'une autre manière.

**i** Pendant un appel d'urgence, la liaison Bluetooth® du téléphone est interrompue automatiquement. Après l'appel d'urgence, la liaison est rétablie automatiquement.

#### **Lancement d'un appel d'urgence**

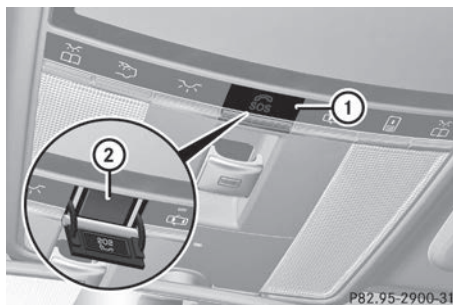

- ▶ **Lancement manuel d'un appel d'urgence** : appuyez brièvement sur le cache ① pour l'ouvrir.
- ▶ Appuyez brièvement sur la touche SOS ②. Le voyant incorporé à la touche SOS ② clignote jusqu'à la fin de l'appel d'urgence.
- ▶ Attendez que la liaison téléphonique soit établie avec le Customer Assistance Center de Mercedes-Benz.
- ▶ Une fois l'appel d'urgence terminé, refermez le cache ①.

#### **⚠ ATTENTION**

Si vous vous sentez en danger dans le véhicule (présence de fumée ou de feu dans le véhicule, véhicule en position ou en situation dangereuses, par exemple), n'attendez pas que la liaison téléphonique soit établie après que vous avez appuyé sur la touche SOS. Quittez prudemment le véhicule et mettez-vous en sécurité. Le centre d'intervention transmet automatiquement la position approximative du véhicule aux services d'urgence lorsqu'il reçoit un signal SOS automatique et qu'il ne peut pas établir de liaison téléphonique avec les occupants du véhicule.

## Touche d'appel de dépannage

- Ouvrez le bac de rangement sous l'accoudoir (▷ page 483).

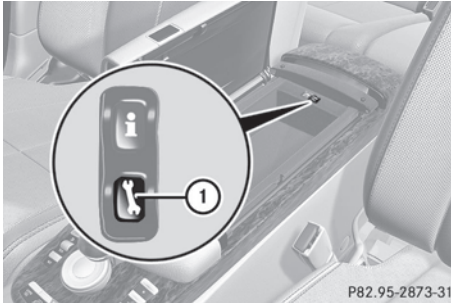

- Appuyez pendant plus de 2 secondes sur la touche d'appel de dépannage ①. Un appel vers le Customer Assistance Center de Mercedes-Benz est lancé. Le voyant incorporé à la touche d'appel de dépannage ① clignote pendant la durée de l'appel. Le message **Connecting Call** apparaît sur le visuel multifonction et sur le visuel COMAND. Le son de la source audio est coupé.

Lorsqu'une connexion a pu être établie, le message **Call Connected** apparaît sur le visuel multifonction et sur le visuel COMAND. En fonction du réseau de téléphonie mobile disponible et de la réception GPS, le système mbrace transmet certaines données au Centre d'assistance à la clientèle de Mercedes-Benz, par exemple

- la position actuelle du véhicule
- le numéro d'identification du véhicule

- ① Le visuel multifonction et le visuel COMAND indiquent qu'un appel mbrace est en cours. Pendant l'appel, vous pouvez, par exemple, passer au menu Navigation en appuyant sur la touche .

Les messages vocaux ne sont pas disponibles.

Une liaison téléphonique est établie entre le Centre d'assistance à la clientèle de Mercedes-Benz et les occupants du véhicule.

- Décrivez le type d'aide requise.

Le Centre d'assistance à la clientèle de Mercedes-Benz envoie sur place un technicien Mercedes-Benz qualifié ou il organise le transport de votre véhicule jusqu'au Concessionnaire Mercedes-Benz agréé le plus proche. Les prestations de service telles que les travaux de réparation et/ou le remorquage peuvent engendrer des frais. Pour de plus amples informations, consultez votre manuel mbrace.

- ① Le système mbrace n'a pas pu lancer l'appel de dépannage lorsque

- le voyant intégré à la touche d'appel de dépannage ① clignote en permanence
- aucune liaison téléphonique n'a pu être établie avec le Centre d'assistance à la clientèle de Mercedes-Benz

Cela peut notamment être le cas lorsque le réseau de téléphonie mobile concerné n'est pas disponible.

Le message **Call Failed** apparaît sur le visuel multifonction.

Le message **Call could not be connected!** apparaît sur le visuel COMAND.

Appuyez sur  pour confirmer le message.

- **Fin de communication** : appuyez sur la touche  du volant multifonction.

ou

- Appuyez sur la touche correspondante de fin de communication du clavier téléphonique du système COMAND.

## Touche d'appel d'information MB

- Ouvrez le bac de rangement sous l'accoudoir (▷ page 483).



- ▶ Appuyez pendant plus de 2 secondes sur la touche d'appel d'information MB ①. Un appel vers le Customer Assistance Center de Mercedes-Benz est lancé. Le voyant intégré à la touche d'appel d'information MB ① clignote pendant l'établissement de la liaison. Le message **Connecting Call** apparaît sur le visuel multifonction. Le message **Information Call Activated** apparaît sur le visuel COMAND. Le son de la source audio est coupé.

Lorsqu'une connexion a pu être établie, le message **Call Connected** apparaît sur le visuel multifonction.

Le message **Information Call Activated** apparaît sur le visuel COMAND.

En fonction du réseau de téléphonie mobile disponible et de la réception GPS, le système mbrace transmet certaines données au Centre d'assistance à la clientèle de Mercedes-Benz, par exemple

- la position actuelle du véhicule
- le numéro d'identification du véhicule

- ① Le visuel COMAND indique qu'un appel mbrace est en cours. Pendant l'appel, vous pouvez, par exemple, passer au menu Navigation en appuyant sur la touche .

Les messages vocaux ne sont pas disponibles.

Une liaison téléphonique est établie entre le Centre d'assistance à la clientèle de Mercedes-Benz et les occupants du véhicule. Vous pouvez obtenir des informations sur

l'utilisation de votre véhicule, le Concessionnaire Mercedes-Benz agréé. Le plus proche ou les autres produits et services proposés par Mercedes-Benz USA.

Vous trouverez de plus amples informations sur le système mbrace sur le site <http://www.mbusa.com><sup>24</sup>. Connectez-vous sous « Owner's Online ».

- ① Le système mbrace n'a pas pu lancer l'appel d'information MB lorsque

- le voyant intégré à la touche d'appel d'information MB ① clignote en permanence
- aucune liaison téléphonique n'a pu être établie avec le Centre d'assistance à la clientèle de Mercedes-Benz

Cela peut notamment être le cas lorsque le réseau de téléphonie mobile concerné n'est pas disponible.

Le message **Call Failed** apparaît sur le visuel multifonction.

Le message **Call could not be connected!** apparaît sur le visuel COMAND.

Appuyez sur  pour confirmer le message.

- ▶ **Fin de communication :** appuyez sur la touche  du volant multifonction.

ou

- ▶ Appuyez sur la touche correspondante de fin de communication du clavier téléphonique du système COMAND.

### Priorité des appels

Lorsque les appels de service sont en cours, par ex. les appels d'assistance routière ou MB Info, un appel d'urgence peut quand même être effectué. Le cas échéant, l'appel d'urgence a priorité sur tous les autres appels en cours.

Le témoin du bouton correspondant clignote jusqu'à la fin de l'appel. Un appel d'urgence peut être annulé uniquement par un représentant du Centre d'appels Mercedes-Benz.

<sup>24</sup> Uniquement pour les Etats-Unis.



Pour terminer tous les autres appels, appuyer sur le bouton  au volant de direction multifonction ou encore sur le bouton approprié pour terminer un appel téléphonique sur le clavier téléphonique COMAND.

### Téléchargement de points de destination dans le système COMAND

- i** Les composantes et principes de fonctionnement du système COMAND se trouvent à (▷ page 132).
- i** La fonction de téléchargement de destination n'est disponible que si le véhicule est équipé d'un système de navigation.

Le téléchargement de destination donne accès à une base de données de plus de 15 millions de destinations spéciales (POI) qui peuvent être téléchargées sur le système de navigation du véhicule. Si la destination est connue, l'adresse peut être téléchargée ou fournie avec les destinations spéciales ou autres destinations importantes dans les alentours.

Le système demandera de confirmer le guidage routier pour l'adresse entrée.

- ▶  Faire glisser  et tourner  le contrôleur COMAND pour sélectionner **Oui** et confirmer en appuyant sur

Le système calcule la route et ensuite commence le guidage routier avec l'adresse indiquée.

- i** Si **Non** est sélectionné, l'adresse peut être enregistrée dans le carnet d'adresses.
- i** La fonction de téléchargement de destination pourra se faire si le réseau de téléphone mobile correspondant est disponible et que la communication de données est possible.

### Assistance routière

Ce service fait partie du groupe mbrace PLUS et ne peut être acheté séparément.

- i** La fonction d'assistance routière est également disponible si le véhicule n'est pas équipé d'un système de navigation.

Ce service fournit un soutien de navigation professionnel et fiable, sans avoir à sortir du véhicule.

Le représentant du service à la clientèle détermine le parcours souhaitable en fonction de la position actuelle du véhicule et de la destination désirée, et guide le conducteur sur les différents segments de route jusqu'à destination.

### Search and Send (Recherche et Envoi)

#### Remarques préliminaires importantes

- i** Pour que vous puissiez utiliser le service « Search & Send », votre véhicule doit être équipé du système mbrace et d'un système de navigation. Vous devez en outre posséder un abonnement au service mbrace.

« Search & Send » est un service qui facilite la saisie de la destination. Vous avez ainsi la possibilité, via mbrace, de transmettre directement une adresse de destination au système de navigation de votre véhicule par l'intermédiaire du site Google Maps®.

#### Détermination et envoi d'une adresse de destination

- ▶ Rendez-vous sur le site <http://www.maps.google.com> et entrez une adresse de destination dans le champ de saisie.
- ▶ **Envoi de l'adresse de destination à l'adresse e-mail de votre compte mbrace** : cliquez sur le bouton approprié sur la page Web.

- i** Exemple :

Lorsque vous sélectionnez « Envoyer au véhicule », puis « Mercedes-Benz », l'adresse de destination est envoyée à votre véhicule.

- ▶ Lorsque la boîte de dialogue « Envoyer » apparaît :

Entrez l'adresse e-mail que vous avez indiquée lors de l'activation de votre compte mbrace dans le champ correspondant.

- ▶ Cliquez sur « Envoyer ».

**i** Vous trouverez sur le site Internet des informations relatives à certains ordres, tels que l'entrée ou l'envoi d'adresses.

#### Affichage de l'adresse de destination

- ▶ Appuyez sur la touche d'appel d'information MB pour charger l'adresse de destination dans le système de navigation du véhicule.

Un message vous demandant si le guidage doit être lancé apparaît sur le visuel.

- ▶ Poussez **◀** et **▶** et tournez **⌂** le sélecteur COMAND pour sélectionner **Yes**, puis appuyez dessus **⏹** pour confirmer. Le système calcule l'itinéraire, puis démarre le guidage vers l'adresse entrée.

**i** Si vous sélectionnez **No**, l'adresse peut être enregistrée dans le carnet d'adresses.

**i** Si vous avez envoyé plusieurs adresses de destination, vous devez lancer un appel d'information pour charger chacune d'elles.

**i** Les adresses de destination sont chargées dans l'ordre dans lequel elles ont été envoyées. Si vous avez plusieurs véhicules Mercedes-Benz équipés du système mbrace et plusieurs comptes mbrace actifs, la règle suivante s'applique :

Chaque adresse de destination envoyée peut être consultée à partir de n'importe quel véhicule connecté à l'adresse e-mail correspondante.

#### Ouverture à distance du véhicule

Vous pouvez utiliser l'ouverture à distance du véhicule si vous avez fermé votre véhicule par inadvertance et que vous ne disposez pas d'une clé de rechange. Le véhicule peut alors être ouvert par le Customer Assistance Center de Mercedes-Benz.

Le véhicule peut être ouvert à distance dans les 4 jours qui suivent la coupure du contact.

- ▶ Contactez les services d'assistance téléphonique suivants :

- **Etats-Unis** : Customer Assistance Center de Mercedes-Benz au numéro 1-800-FOR-MERCEdes (1-800-367-6372) ou 1-866-990-9007

- **Canada** : Customer Service au numéro 1-888-923-8367

Vous devez alors indiquer votre mot de passe.

- ▶ Retournez à votre véhicule au moment convenu avec le Customer Assistance Center de Mercedes-Benz.

- ▶ Tirez pendant 20 secondes la poignée encastrée du couvercle de coffre, jusqu'à ce que le voyant incorporé à la touche SOS (▷ page 495) clignote.

Le message **Connecting Call** apparaît sur le visuel multifonction.

Uniquement pour les Etats-Unis : il est également possible d'ouvrir le véhicule

- via Internet (espace « Owners Online »)
- par l'intermédiaire des applications téléphoniques (pour iPhone®, par exemple)

**i** L'ouverture à distance du véhicule est uniquement possible lorsque le réseau de téléphonie mobile correspondant est disponible.

La touche SOS clignote et le message **Connecting Call** apparaît sur le visuel multifonction pour confirmer que l'ordre d'ouverture à distance du véhicule a bien été reçu.

Si la poignée encastrée du couvercle de coffre est tirée pendant plus de 20 secondes avant que l'autorisation d'ouverture à distance n'ait été reçue, vous devez attendre 15 minutes. Vous ne pouvez à nouveau tirer la poignée encastrée du couvercle de coffre qu'une fois ce laps de temps écoulé.

### Fermeture à distance du véhicule

Vous pouvez utiliser la fermeture à distance du véhicule si vous avez oublié de verrouiller votre véhicule et que vous n'êtes plus à proximité. Le véhicule peut alors être verrouillé par le Customer Assistance Center de Mercedes-Benz.

Le véhicule peut être fermé à distance dans les 4 jours qui suivent la coupure du contact.

- ▶ Contactez les services d'assistance téléphonique suivants :
  - **Etats-Unis**: Customer Assistance Center de Mercedes-Benz au numéro 1-800-FOR-MERCedes (1-800-367-6372) ou 1-866-990-9007
  - **Canada**: Customer Service au numéro 1-888-923-8367

Vous devez alors indiquer votre code PIN.

Lorsque vous vous trouvez à nouveau à bord de votre véhicule et que vous mettez le contact, le message **Tele Aid Doors Locked Remotely** apparaît sur le visuel multifonction. Uniquement pour les Etats-Unis: il est également possible de fermer le véhicule

- via Internet (espace « Owners Online »)
  - par l'intermédiaire des applications téléphoniques (pour iPhone®, par exemple)
- i** La fermeture à distance du véhicule est réalisable lorsque le réseau de téléphonie mobile correspondant est disponible et qu'une connexion de données est possible.

### Affichage automatique des données du véhicule pour le service de maintenance

Votre véhicule comporte une fonction qui améliore considérablement la qualité du service automobile. Peu avant la date d'entretien prévue, mbrace transmet d'importantes informations sur l'entretien du véhicule au Centre d'assistance à la clientèle Mercedes-Benz. Le Centre d'assistance informe alors votre Concessionnaire Mercedes-Benz agréé du travail requis sur le véhicule. Cette procé-

sure survient automatiquement et n'exige aucune intervention de la part du conducteur. Cette fonction permet à votre Concessionnaire Mercedes-Benz agréé d'améliorer significativement la préparation de votre rendez-vous au service d'entretien, en assurant que votre véhicule fasse l'objet du meilleur service qui soit.

- i** La fonction «Récupération automatique des données du véhicule pour la date d'entretien prévue» n'est disponible que si le réseau de téléphonie mobile est en fonction, et que la transmission de données est possible.

### Service de localisation d'un véhicule volé

Si votre véhicule a été volé :

- ▶ Prévenez la police.  
La police établit un procès-verbal de votre déclaration affecté d'un numéro.
  - ▶ Transmettez ce numéro avec votre code PIN au Centre d'assistance à la clientèle de Mercedes-Benz.  
Le Centre d'assistance à la clientèle de Mercedes-Benz tente alors de localiser le système mbrace. Si le véhicule a pu être localisé, le Centre d'assistance à la clientèle de Mercedes-Benz vous contacte ainsi que les forces de l'ordre locales. L'endroit où se trouve votre véhicule n'est toutefois transmis qu'aux forces de l'ordre.
- i** Si l'alarme antivol et anti-effraction est active pendant plus de 30 secondes, le système mbrace contacte automatiquement le Centre d'assistance à la clientèle de Mercedes-Benz.



## Système de commande de porte de garage

### Consignes de sécurité importantes

#### ATTENTION

Lors de la programmation de la télécommande de porte de garage/de barrière intégrée, assurez-vous qu'aucune personne ni aucun objet ne se trouve à portée de l'appareil afin d'éviter des blessures ou des dommages. Lors de la programmation d'un système de commande de porte de garage, la porte monte et descend. Lors de la programmation d'un système de commande de portail, le portail s'ouvre et se ferme.

N'utilisez pas la télécommande intégrée avec un système de commande de porte de garage qui ne dispose pas des fonctions d'arrêt d'urgence et d'inversion du mouvement prescrites par les normes de sécurité américaines (cela s'applique à tous les modèles de systèmes de commande de porte de garage fabriqués avant le 1er avril 1982). Une porte de garage qui ne peut pas détecter les obstacles, et, par suite, interrompre et inverser le mouvement de la porte, ne satisfait pas aux normes de sécurité américaines actuellement en vigueur.

Lors de la programmation d'un système de commande de porte de garage, gardez le véhicule à l'extérieur du garage.

Ne laissez pas tourner le moteur pendant la programmation de la télécommande intégrée. L'inhalation de gaz d'échappement est dangereuse pour la santé. Tous les gaz d'échappement contiennent du monoxyde de carbone (CO). L'inhalation de monoxyde de carbone peut entraîner une perte de connaissance, voire la mort.

Le système de commande de porte de garage HomeLink® intégré au rétroviseur intérieur vous permet de commander jusqu'à 3 systèmes de porte différents.

-  Certains systèmes d'entraînement de porte de garage ne sont pas compatibles

avec le système de commande de porte de garage intégré. En cas de difficultés pour programmer le système de commande de porte de garage intégré, contactez un point de service Mercedes-Benz agréé.

Vous pouvez également contacter les services d'assistance téléphonique suivants :

- **Etats-Unis** : Customer Assistance Center de Mercedes-Benz au numéro 1-800-FOR-MERCEdes
- **Canada** : Customer Service au numéro 1-800-387-0100
- Service d'assistance HomeLink® au 1-800-355-3515 (appel gratuit)

Pour de plus amples informations sur HomeLink® et/ou sur les produits compatibles, consultez également le site Internet <http://www.homelink.com>.

-  Uniquement pour les Etats-Unis :

Cet appareil est conforme à la partie 15 des dispositions FCC. Leur utilisation est soumise aux 2 conditions suivantes :

1. L'appareil ne doit pas être une source de perturbations nuisibles.
2. L'appareil doit supporter les perturbations captées, dont celles qui peuvent causer des fonctionnements indésirables.

Les modifications non autorisées effectuées sur cet appareil peuvent entraîner le retrait de l'autorisation d'utilisation de l'appareil.

FCC : CB2HMIHL4

-  Uniquement pour le Canada :

Cet appareil est conforme aux dispositions CNR 210 d'Industrie Canada. Leur utilisation est soumise aux 2 conditions suivantes :

1. L'appareil ne doit pas être une source de perturbations nuisibles.
2. L'appareil doit supporter les perturbations captées, dont celles qui peuvent causer des fonctionnements indésirables.

Les modifications non autorisées effectuées sur cet appareil peuvent entraîner le

retrait de l'autorisation d'utilisation de l'appareil.

IC: 279B-HMIHL4

## Programmation du système de commande de porte de garage intégré au rétroviseur intérieur

### Programmation des touches

#### ATTENTION

N'appuyez sur une touche du système de commande de porte de garage intégré que si aucune personne ni aucun objet ne se trouve dans l'espace de manœuvre de la porte de garage. Sinon, des personnes pourraient être blessées par le mouvement de la porte.

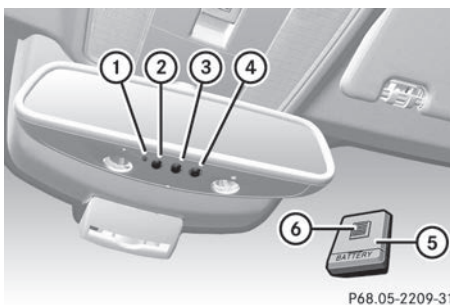

Système de commande de porte de garage intégré au rétroviseur intérieur

La télécommande ⑤ du système d'entraînement de porte de garage ne fait pas partie du système de commande de porte de garage intégré.

- ▶ Effacez la mémoire du système de commande de porte de garage intégré avant de le programmer pour la première fois (> page 505).
- ▶ Tournez la clé en position **2** dans le contacteur d'allumage.
- ▶ Appuyez sur une des touches ② à ④ du système de commande de porte de garage intégré et maintenez-la appuyée. Le voyant ① s'allume en orange peu de temps après.

**i** Lors de la première programmation de la touche ②, ③ ou ④, le voyant ① s'allume immédiatement en orange. Si la touche sélectionnée avait déjà été programmée auparavant, le voyant ① ne s'allume en orange qu'au bout de 10 secondes.

- ▶ Relâchez la touche ②, ③ ou ④. Le voyant ① clignote en orange.
- ▶ Dirigez la télécommande ⑤ sur les touches ② à ④ du rétroviseur intérieur en maintenant une distance de 2 à 8 in (5 à 20 cm) entre la télécommande et le rétroviseur.
- i** La distance à respecter entre la télécommande ⑤ et le système de commande de porte de garage intégré dépend du type de système d'entraînement de porte de garage. Il peut être nécessaire d'effectuer plusieurs tentatives. Ce faisant, gardez la même position pendant au moins 25 secondes avant d'en essayer une nouvelle.

- ▶ Appuyez sur la touche ⑥ de la télécommande ⑤ jusqu'à ce que le voyant ① devienne vert. Si le voyant ① s'allume ou clignote en vert, la programmation a réussi.
- ▶ Relâchez la touche ⑥ de la télécommande ⑤ du système d'entraînement de porte de garage.
- ▶ Si le voyant ① s'allume en rouge: recommencez le processus de programmation pour la touche correspondante du rétroviseur intérieur. Modifiez alors la distance entre la télécommande ⑤ et le rétroviseur intérieur.

**i** Si le voyant clignote en vert une fois la programmation réussie, cela signifie que le système de porte de garage travaille avec un code tournant. Vous devez alors synchroniser le système de commande de porte de garage intégré au rétroviseur intérieur avec l'émetteur du système de porte

de garage dès que la programmation a été effectuée.

### Synchronisation du code tournant

Votre véhicule doit se trouver à portée du système d'entraînement de la porte de garage ou du portail. Veillez à ce que ni votre véhicule ni aucune personne ni aucun objet ne se trouve dans l'espace de manœuvre de la porte ou du portail.

Tenez également compte des consignes de sécurité relatives à la synchronisation du code tournant (> page 502).

Tenez également compte des consignes de sécurité relatives à la synchronisation du code tournant.

- ▶ Tournez la clé en position **2** dans le contacteur d'allumage.
- ▶ Appuyez sur la touche de programmation de l'unité d'entraînement du portail (voir la notice d'utilisation de l'entraînement du portail, par exemple dans la section « Initialisation de télécommandes supplémentaires »).

**i** Vous avez alors normalement 30 secondes pour lancer l'étape suivante.

- ▶ Appuyez plusieurs fois de suite sur la touche **②**, **③** ou **④** du système de commande de porte de garage intégré que vous venez de programmer jusqu'à ce que la porte se ferme.  
La synchronisation du code tournant est terminée.

### Remarques relatives à la programmation de la télécommande

Selon la législation canadienne relative aux fréquences radioélectriques, une « interruption » (momentanée ou définitive) des signaux doit impérativement avoir lieu après quelques secondes d'émission. Par conséquent, il peut arriver que la durée d'émission soit trop courte pour le système de commande de porte de garage intégré. Le signal émis n'est pas détecté pendant la programmation. Par analogie avec la législation canadienne, cer-

tains systèmes américains de commande de porte de garage opèrent aussi une « interruption » dans l'émission des signaux.

Procédez comme suit

- si vous habitez au Canada
- si, indépendamment de votre lieu de résidence, vous rencontrez des difficultés pour programmer le système de commande de porte de garage conformément aux étapes de programmation décrites plus haut
- ▶ Appuyez sur une des touches **②** à **④** du système de commande de porte de garage intégré et maintenez-la appuyée.  
Le voyant **①** s'allume en orange peu de temps après.
- ▶ Relâchez la touche.  
Le voyant **①** clignote en orange.
- ▶ Appuyez sur la touche **⑥** de la télécommande **⑤**, maintenez-la appuyée pendant 2 secondes, puis relâchez-la pendant 2 secondes.
- ▶ Appuyez de nouveau sur la touche **⑥** et maintenez-la appuyée pendant 2 secondes.
- ▶ Répétez cette opération sur la touche **⑥** de la télécommande **⑤** jusqu'à ce que le voyant **①** devienne vert.  
Si le voyant **①** devient rouge, répétez la procédure.
- ▶ Poursuivez la programmation comme décrit plus haut.

### Problèmes lors de la programmation

Si vous rencontrez des difficultés lors de la programmation du système de commande de porte de garage intégré au rétroviseur intérieur, tenez compte des remarques suivantes :

- Contrôlez la fréquence d'émission de la télécommande **⑤** du système d'entraînement de porte de garage. Elle est généralement indiquée au dos de la télécommande.

Le système de commande de porte de garage intégré est compatible avec les appareils qui fonctionnent sur une plage de fréquences comprise entre 280 et 433 MHz.

- Remplacez les piles de la télécommande ⑤ du système d'entraînement de porte de garage. Cela augmente la probabilité que la télécommande ⑤ envoie un signal plus puissant et plus précis au système de commande de porte de garage intégré.
- Lors de la programmation, modifiez de temps en temps la distance et l'angle de la télécommande ⑤ par rapport à la touche que vous programmez. Testez différents angles à une distance de 2 à 12 in (5 à 30 cm) ou le même angle à des distances différentes.
- Si vous disposez d'une autre télécommande pour le même système d'entraînement de porte de garage, effectuez de nouveau les étapes de programmation avec cette télécommande. Avant d'effectuer ces opérations, assurez-vous que des piles neuves se trouvent dans la télécommande ⑤ du système d'entraînement de porte de garage.
- Tenez compte du fait que certaines télécommandes n'émettent que pendant une durée limitée (le voyant de la télécommande s'éteint). Appuyez de nouveau sur la touche ⑥ de la télécommande ⑤ avant que le laps de temps réservé à l'émission ne soit écoulé.
- Ajustez le câble d'antenne de l'unité de commande de porte de garage. Cela peut contribuer à améliorer la transmission et/ou la réception des signaux.

### Ouverture et fermeture d'une porte de garage

Une fois programmé, le système de commande de porte de garage intégré reprend la fonction de la télécommande du système de porte de garage. Pour de plus amples infor-

mations, consultez la notice d'utilisation du système de porte de garage.

- ▶ Tournez la clé en position **2** dans le contacteur d'allumage.
- ▶ Appuyez sur l'une des touches ②, ③ ou ④ qui a été programmée pour commander la porte de garage.  
Système de porte de garage à code fixe : le voyant ① est allumé en vert.  
Système de porte de garage à code tournant : le voyant ① clignote en vert.

**i** L'émetteur fonctionne tant que vous appuyez sur la touche. Le processus d'émission est interrompu au bout de 10 secondes au maximum et le voyant ① s'allume en orange. Appuyez de nouveau sur la touche ②, ③ ou ④ si nécessaire.

### Effacement de la mémoire du système de commande de porte de garage intégré au rétroviseur intérieur

- ▶ Tournez la clé en position **2** dans le contacteur d'allumage.
  - ▶ Appuyez sur les touches ② et ④. Le voyant s'allume en orange.
  - ▶ Maintenez les touches ② et ④ appuyées jusqu'à ce que le voyant devienne vert.
- i** Effacez la mémoire du système de commande de porte de garage intégré avant de revendre le véhicule.

### Tapis de sol côté conducteur

#### ATTENTION

Si un protège-moquette est utilisé, s'assurer que le dégagement est suffisant et qu'il est solidement retenu.

Le protège-moquette devraient toujours être assujetti sécuritairement à l'aide d'un équipement d'attache.

Avant de démarrer, s'assurer que le protège-moquette est bien en place et le positionner au besoin. Un protège-moquette non retenu

pourrait glisser et nuire au bon fonctionnement des pédales.

Ne pas placer un protège-moquette par dessus un autre, au risque de nuire au mouvement des pédales.

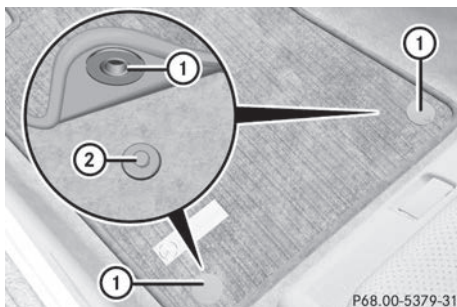

## Rangement et autres

- ▶ Reculez le siège.
- ▶ **Pose** : posez le tapis de sol sur le plancher.
- ▶ Enfoncez les boutons-pression ① sur les ergots ②.
- ▶ **Dépose** : détachez le tapis de sol des ergots ②.
- ▶ Enlevez le tapis de sol.

## Pare-brise réfléchissant les infrarouges

Le verre réfléchissant les infrarouges empêche l'intérieur du véhicule de devenir trop chaud. Il bloque aussi les ondes radio dans la gamme gigahertz.

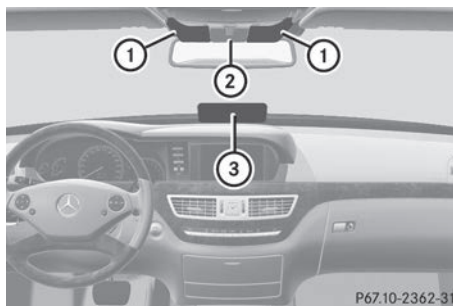

Véhicules sans assistance à la vision nocturne Plus

- ① Surfaces permettant le passage des ondes radio (à gauche et à droite du recouvrement du capteur de pluie)
- ② Recouvrement du capteur de pluie
- ③ Surfaces permettant le passage des ondes radio

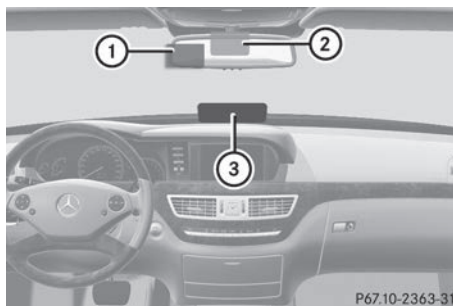

Véhicules avec assistance à la vision nocturne Plus

- ① Surface permettant le passage des ondes radio (à gauche du recouvrement du capteur de pluie)
- ② Recouvrement du capteur de pluie
- ③ Surfaces permettant le passage des ondes radio

Afin de faire fonctionner l'équipement contrôlé par radio, par exemple les systèmes d'enregistrement, certaines surfaces ① ou ③ du pare-brise permettent le passage des ondes radio. À ces endroits, des systèmes contrôlés par radio peuvent être installés. Ces surfaces sont plus facilement visibles de l'extérieur du véhicule, en observant la lumière réfléchie sur le pare-brise.

Informations utiles .....	508
Compartment moteur .....	508
Maintenance .....	516
Entretien .....	517

### Informations utiles

- i** Ce Guide du conducteur décrit tous les dispositifs, de série ou optionnels, offerts pour le véhicule au moment de la publication du Guide. Des différences sont possibles entre les pays. À noter qu'il est possible que votre véhicule ne soit pas équipé de toutes les caractéristiques décrites dans le présent guide. Ceci s'applique également aux systèmes et fonctions portant sur la sécurité du véhicule.
- i** Veuillez lire l'information sur les ateliers spécialisés (▷ page 34).

### Compartment moteur

#### Capot

#### Ouverture du capot

##### ATTENTION

Ne tirez pas le levier de déverrouillage pendant la marche. Sinon, le capot pourrait s'ouvrir sous l'effet du flux d'air causé par le mouvement du véhicule.

Le capot risque alors de se détacher et de vous blesser et/ou de blesser d'autres personnes.

##### ATTENTION

Véhicules hybrides : lisez impérativement la notice d'utilisation complémentaire « HYBRID ». Sinon, vous risquez de ne pas être averti des dangers qui pourraient se présenter.

##### ATTENTION

Ne pas ouvrir le capot lorsque le moteur surchauffe. De graves brûlures pourraient survenir. Surveiller la jauge de température du liquide de refroidissement pour déterminer si le moteur a surchauffé. Si des flammes ou de la fumée s'échappent du compartiment moteur, s'éloigner du véhicule. Attendre que

le moteur se soit refroidi. Au besoin, faire appel au service d'incendie.

##### ATTENTION

Lorsque le capot est ouvert, vous pouvez vous blesser, même si le moteur est arrêté.

En effet, certaines parties du moteur peuvent être brûlantes.

Pour éviter de vous brûler, ne touchez qu'aux composants mentionnés dans le Guide du conducteur et respectez les consignes de sécurité correspondantes.

##### ATTENTION

Tenez-vous éloigné des pièces mobiles lorsque le capot est ouvert et que le moteur tourne afin d'éviter tout risque de blessure.

Le ventilateur du radiateur peut tourner encore 30 secondes environ ou redémarrer de manière autonome, même lorsque le moteur a été arrêté. Par conséquent, n'approchez pas vos mains de la zone du ventilateur.

##### ATTENTION

Véhicules avec moteur à essence:

Le moteur est équipé d'un système d'allumage transistorisé. En raison de l'intensité des tensions d'allumage, il est extrêmement dangereux de toucher aux éléments du circuit (à savoir : bobines, douilles de bougie et de diagnostic)

- lorsque le moteur est en marche
- pendant le démarrage du moteur
- si l'allumage est sous tension et le moteur est tourné manuellement

**⚠ ATTENTION**

Véhicules avec moteur diesel:

Le moteur est équipé d'une unité de commande électronique haute tension pour le système d'injection. En raison de la haute tension, il est dangereux de toucher aux éléments du système d'injection (injecteurs, fils électriques)

- lorsque le moteur est en marche
- pendant le démarrage du moteur
- lorsque le contact est établi

- ▶ S'assurer que les essuie-glaces de pare-brise sont désactivés.

**⚠ ATTENTION**

Les essuie-glaces peuvent se mettre en marche.

Si le capot est ouvert, vous pouvez être coincé par la tringlerie des essuie-glaces.

Assurez-vous que les essuie-glaces sont arrêtés. Retirez la clé ou, sur les véhicules équipés de la fonction KEYLESS-GO, assurez-vous que le contact n'est pas mis. Tous les voyants qui se trouvent sur le combiné d'instruments doivent être éteints.



- ▶ Tirer le levier de dégagement (1) du capot. Le capot est dégagé.

**!** Assurez-vous que les bras d'essuie-glace ne sont pas basculés vers l'avant. Sinon, vous pouvez endommager les essuie-glaces ou le capot.

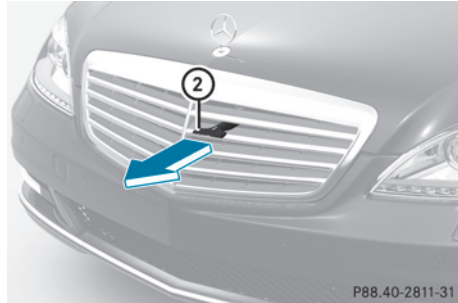

- ▶ Tirer le plus possible sur la poignée du loquet du capot (2) vers l'extérieur de la calandre et soulever le capot par en-dessous près de la calandre.

Après avoir soulevé le capot d'une hauteur d'environ 40cm (15po), le capot s'ouvrira ensuite complètement et restera ouvert grâce à des supports pressurisés au gaz.

**!** Ne soulevez pas le capot par la poignée (2) du verrou de sécurité. Sinon, la poignée pourrait être endommagée.

**Fermeture du capot****⚠ ATTENTION**

Lorsque vous fermez le capot, veillez impérativement à ne pas vous coincer les mains ni les doigts. Lorsque vous fermez le capot, veillez à ne pas blesser d'autres personnes.

Assurez-vous que le capot est bien verrouillé avant de prendre la route. Ne reprenez pas la route lorsque le capot ne peut plus être verrouillé, par exemple suite à un accident. Sinon, le capot pourrait s'ouvrir pendant la marche et vous blesser et/ou blesser d'autres personnes.

- ▶ Abaisser le capot et le laisser retomber pour l'enclenchement d'une hauteur d'environ 20 cm (8 po).
- ▶ S'assurer que le capot est bien fermé. S'il est possible de soulever légèrement le capot, c'est qu'il n'est pas bien fermé. L'ouvrir à nouveau et le laisser retomber avec un peu plus de force.



### Radiateur

**i Véhicules avec moteur diesel:** ne pas recouvrir la calandre, par exemple avec un masque avant ou un protecteur contre les insectes. Autrement, les lectures du système de diagnostic de bord pourraient être erronées. Certaines des données sont requises par la loi et doivent être exactes en tout temps.

### Huile moteur

#### Remarques sur le niveau d'huile

#### ⚠ ATTENTION

Véhicules hybrides : lisez impérativement la notice d'utilisation complémentaire « HYBRID ». Sinon, vous risquez de ne pas être averti des dangers qui pourraient se présenter.

Selon le style de conduite, le véhicule consomme jusqu'à 0,8 l (0,9 pinte amér.) d'huile sur une distance de 1 000 km (600 milles). La consommation d'huile peut être plus élevée si le véhicule est neuf ou si la conduite se fait fréquemment à régimes moteurs élevés.

Sur les véhicules avec moteur 12 cylindres, l'ordinateur de bord permet de vérifier le niveau d'huile. Sur tous les autres modèles, la jauge doit être utilisée pour vérifier le niveau d'huile moteur.

Selon le moteur, la jauge d'huile peut être installée à différents endroits.

Lors de la vérification du niveau d'huile moteur :

- Stationner le véhicule sur un sol plat.
- le moteur devait être arrêté pendant environ cinq minutes si le moteur est à température normale de fonctionnement.
- si le moteur n'est pas à température de fonctionnement, par ex. si le moteur n'a été démarré que brièvement, attendre environ 30 minutes avant d'effectuer la vérification.

### Contrôle du niveau d'huile avec une jauge à huile

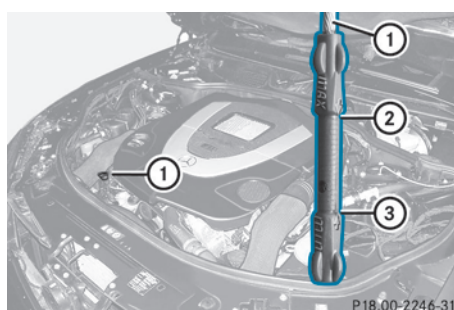

Véhicules équipés d'un moteur à essence (exemple)

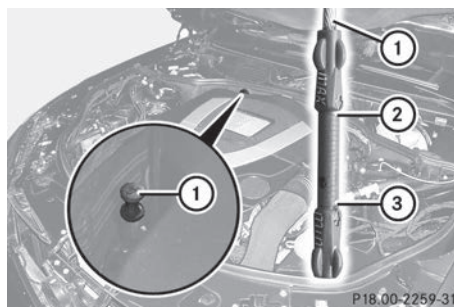







Véhicules équipés de la transmission intégrale 4MATIC (exemple)

- ▶ Retirez la jauge à huile ①.
- ▶ Essuyez la jauge à huile ①.
- ▶ Réintroduisez lentement la jauge à huile ① jusqu'en butée dans le tube de guidage, puis retirez-la de nouveau. Le niveau d'huile est correct s'il se situe entre le repère minimum ③ et le repère maximum ②.
- ▶ Si le niveau d'huile est descendu jusqu'au repère minimum ③ ou en dessous, ajoutez 1,1 US qt (1,0 litre) d'huile moteur.

## Contrôle du niveau d'huile par l'intermédiaire de l'ordinateur de bord

---

### Mesure

- ▶ Assurez-vous que la clé se trouve en position **2** dans le contacteur d'allumage.
  - ▶ Appuyez sur la touche  ou la touche  pour sélectionner le menu **Maintenance**.
  - ▶ Appuyez sur la touche  ou la touche  pour sélectionner **Niveau huile moteur**.
  - ▶ Appuyez sur la touche .  
Le message suivant apparaît sur le visuel multifonction: **Niveau huile moteur** *Mesure en cours!* *Mesure correcte si véhicule à l'horizontale*
- i** Pour interrompre la mesure, appuyez sur la touche .

**Messages sur le visuel**

La mesure prend un certain temps. Un des messages suivants apparaît ensuite sur le visuel multifonction :

Problèmes	Causes et conséquences possibles et ► Solutions
Niveau huile moteur correct	Le niveau d'huile est correct.
A la station-service: ajouter 1,0 l d'huile moteur	Le niveau d'huile est trop bas. ► Ajoutez 1,0 l d'huile moteur.
A la station-service: ajouter 1,5 l d'huile moteur	Le niveau d'huile est trop bas. ► Ajoutez 1,5 l d'huile moteur.
A la station-service: ajouter 2,0 l d'huile moteur	Le niveau d'huile est trop bas. ► Ajoutez 2,0 l d'huile moteur.
Niveau huile moteur Baisser niveau huile	Le niveau d'huile est trop élevé. ► Faites aspirer tout excès d'huile moteur.
Mettre le contact pour mesurer le niveau d'huile moteur	Le contact n'est pas mis. ► Tournez la clé en position <b>2</b> dans le contacteur d'allumage.

Problèmes	Causes et conséquences possibles et ► Solutions
Niveau huile moteur: temps d'attente pas respecté	<p>Le temps d'attente nécessaire n'a pas été respecté.</p> <ul style="list-style-type: none"> <li>► Reprenez la mesure au bout de 5 minutes environ si le moteur a atteint sa température de service.</li> </ul> <p>Reprenez la mesure au bout de 30 minutes environ si le moteur n'a pas atteint sa température de service (si vous avez fait démarrer le moteur seulement pendant un court instant, par exemple).</p>
Niveau huile moteur uniquement qd moteur arrêté	<p>Le moteur tourne, la mesure du niveau d'huile est impossible.</p> <ul style="list-style-type: none"> <li>► Arrêtez le moteur.</li> <li>► Attendez 5 minutes environ avant de reprendre la mesure si le moteur a atteint sa température de service.</li> </ul> <p>Attendez 30 minutes environ avant de reprendre la mesure si le moteur n'a pas atteint sa température de service (si vous avez fait démarrer le moteur seulement pendant un court instant, par exemple).</p>

### Appoint d'huile moteur

#### ATTENTION

Si de l'huile moteur entre en contact avec des pièces brûlantes du moteur, elle risque de s'enflammer et vous pourriez vous brûler. Par conséquent, évitez de répandre de l'huile moteur sur les pièces brûlantes du moteur.

#### Protection de l'environnement

Veillez à ne pas répandre d'huile en faisant l'appoint. Vous polluez l'environnement si vous laissez l'huile s'infiltrer dans le sol ou se mélanger aux eaux de ruissellement.

- ❗ Utilisez uniquement des huiles moteur et des filtres à huile agréés pour les véhicules équipés d'un système de maintenance. Pour obtenir la liste des huiles moteur et des filtres à huile testés et agréés selon les prescriptions Mercedes-Benz relatives aux ingrédients et lubrifiants, adressez-vous à un concessionnaire Mercedes-Benz agréé.

Les opérations suivantes provoquent des dommages au niveau du moteur ou du système d'échappement :

- Utilisation d'huiles moteur et de filtres à huile qui ne sont pas expressément agréés pour les véhicules équipés d'un système de maintenance.
- Vidange d'huile moteur et remplacement du filtre à huile à des intervalles de remplacement plus longs que ceux prescrits par le système de maintenance.
- Utilisation d'additifs pour huile moteur.

- ❗ Ne versez pas trop d'huile moteur. Si vous avez versé une quantité d'huile moteur trop importante, le moteur ou le catalyseur risquent d'être endommagés. Faites aspirer tout excès d'huile moteur.



Bouchon du réservoir d'huile moteur (exemple)

► Tournez le bouchon ① dans le sens inverse des aiguilles d'une montre et enlevez-le.

► Faites l'appoint d'huile moteur.

Dans le cas des véhicules permettant de mesurer le niveau d'huile dans l'ordinateur de bord, tenez compte des indications qui figurent dans l'ordinateur de bord. Véhicules équipés d'une jauge à huile : si le niveau d'huile est égal ou inférieur au repère minimum de la jauge à huile, ajoutez 1,1 US qt (1,0 litre) d'huile moteur.

► Mettez le bouchon ① en place sur l'orifice de remplissage et tournez-le dans le sens des aiguilles d'une montre.

Assurez-vous que le bouchon est bien en place.

► Contrôlez de nouveau le niveau d'huile à l'aide de la jauge à huile (► page 510) ou de l'ordinateur de bord (► page 511).

Pour de plus amples informations sur l'huile moteur, voir (► page 587).

### Contrôle et appoint des autres ingrédients et lubrifiants

#### Contrôle du niveau du liquide de refroidissement

##### ATTENTION

Pour éviter de vous brûler gravement, tenez compte des remarques suivantes :

- Soyez très prudent en ouvrant le capot si vous percevez des signes indiquant une

fuite de vapeur ou de liquide de refroidissement dans le système de refroidissement ou lorsque l'indicateur de température du liquide de refroidissement indique que le liquide de refroidissement est trop chaud.

- N'enlevez pas le bouchon du réservoir de liquide de refroidissement lorsque la température du liquide de refroidissement est supérieure à 70 °C (158 °F). Laissez refroidir le moteur avant d'enlever le bouchon. Le réservoir de liquide de refroidissement contient un liquide chaud sous pression.
- Tournez lentement le bouchon de 1/2 tour environ à l'aide d'un chiffon afin que la pression puisse retomber. Si vous ouvrez trop rapidement le bouchon, du liquide brûlant sous pression et de la vapeur s'échappent.
- Ne répandez pas de produit antigel sur les pièces brûlantes du moteur. Les produits antigel contiennent de l'éthylène glycol qui peut s'enflammer au contact des pièces brûlantes du moteur.

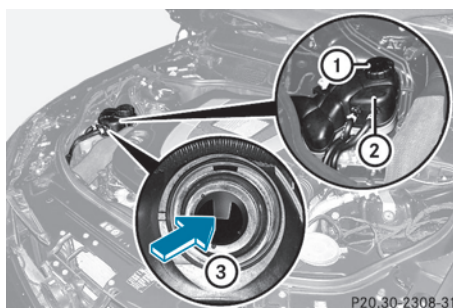

► Stationner le véhicule sur un sol plat.

Ne vérifier le niveau du liquide de frein que lorsque le véhicule est sur un sol plan et que le moteur a refroidi.

► Tourner la clé SmartKey à la position 2 dans le commutateur d'allumage (► page 333).

Sur les véhicules avec KEYLESS-GO, appuyer deux fois sur le bouton marche/arrêt (► page 333).

- ▶ Surveiller la température du liquide de refroidissement au combiné d'instruments. la température du liquide de refroidissement doit être inférieure à 70 °F ( 158 °C).
- ▶ Tourner la clé SmartKey à la position **0** (▷ page 333) dans le commutateur d'allumage.
- ▶ Tourner lentement le capuchon ① d'un demi-tour dans le sens contraire des aiguilles d'une montre et laisser s'échapper l'excédent de pression.
- ▶ Tourner le capuchon ① dans le sens contraire des aiguilles d'une montre et le retirer.  
Si le liquide de refroidissement est au niveau du repère ③ dans le goulot de remplissage lorsque froid, le niveau de liquide est suffisant dans le réservoir d'expansion du liquide de refroidissement ②.  
Si le niveau de liquide de refroidissement est approximativement de 1,5 cm (0,6 po) au-dessus du repère ③ dans le goulot de remplissage lorsque chaud, le niveau de liquide est suffisant dans le réservoir d'expansion du liquide de refroidissement ②.
- ▶ Au besoin, faire l'appoint avec du liquide de refroidissement testé et approuvé par Mercedes-Benz.
- ▶ Remettre en place le capuchon ① et le tourner dans le sens des aiguilles d'une montre jusqu'à l'arrêt.

Pour des informations sur le liquide de refroidissement, voir (▷ page 588).

### Appoint de liquide de lave-glace et de lave-phares

#### ATTENTION

Le liquide de lave-glace/produit antigel est facilement inflammable. Par conséquent, ne répandez pas de liquide de lave-glace/produit antigel sur les pièces chaudes du moteur, car il risque de s'enflammer et de brûler. Vous ou d'autres personnes pourriez être gravement brûlés.

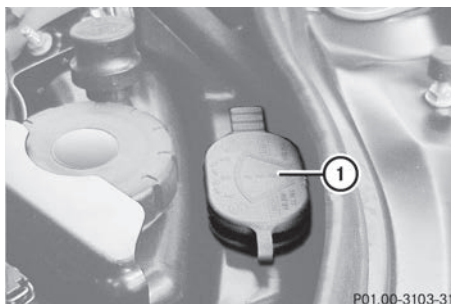

Exemple: réservoir de liquide de lave-glace

Selon le moteur, le réservoir de liquide de lave-glace peut être installé à différents endroits.

- ▶ **Pour ouvrir:** tirer le capuchon ① vers le haut par la languette.
- ▶ Ajouter le liquide de lave-glace prémélangé.
- ▶ **Pour fermer:** enfoncer le capuchon ① sur le goulot de remplissage jusqu'au dé clic.

Le réservoir de liquide de lave-glace est utilisé pour le système de nettoyage de pare-brise et le système de nettoyage des phares.

D'autres informations sur le liquide de lave-glace de pare-brise/antigel (▷ page 589).

### Niveau du liquide de frein

**!** Si le niveau de liquide de frein dans le réservoir a chuté sous le repère MIN, faire vérifier immédiatement le système de freinage pour la présence de fuites. Vérifier aussi l'épaisseur des garnitures de freins. Se rendre immédiatement dans un atelier spécialisé.

Ne pas ajouter de liquide de frein. Ceci ne corrigera pas l'anomalie.

Ne vérifier le niveau du liquide de frein que lorsque le véhicule est sur un sol plan.

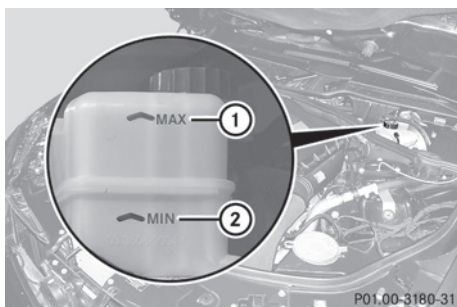

Si le niveau du liquide de frein se situe entre les repères MIN ② et MAX ① sur le réservoir de liquide de frein, le niveau est approprié.

## Maintenance

### Indicateur d'intervalles de maintenance

#### Affichage du message de maintenance

- ▶ Établir le contact.
- ▶ Appuyer sur ou sur le volant de direction pour sélectionner le menu **Service**.
- ▶ Appuyer sur ou pour sélectionner le sous-menu **ASSYST PLUS** et appuyer sur pour confirmer.

La date prévue pour l'entretien paraît dans l'affichage multifonction.

#### Masquage du message de maintenance

- ▶ Appuyer sur le bouton ou au volant de direction.

#### Messages de maintenance

Information selon le type et les intervalles d'entretien (voir carnet d'entretien séparé). De l'information additionnelle peut être obtenue chez un Concessionnaire Mercedes-Benz agréé ou à <http://www.mbusa.com> (É.-U. seulement).

Le message d'intervalle d'entretien informe le conducteur de la date prévue pour le prochain service d'entretien.

L'affichage multifonction montre un message d'entretien pendant plusieurs secondes, par exemple

**Prochain service A Dans.. jours**  
**Service A dans**  
**Service A Dépassé de .. Jours**

La lettre indique combien de temps prend l'atelier pour réaliser le travail d'entretien. Les lettres affichées vont de **A** pour une courte durée de service à **H** pour une longue durée de service.

L'affichage de l'intervalle de service ne tient pas compte des périodes durant lesquelles la batterie est débranchée.

Maintient de la cédule d'entretien selon le temps:

- ▶ Avant de débrancher la batterie, rappeler la date prévue pour le service d'entretien dans l'affichage multifonction et la noter.  
ou
- ▶ Soustraire les périodes de débranchement de la batterie de la date du service d'entretien indiquée sur l'affichage après le rebranchement de la batterie.

**i** L'affichage des intervalles d'entretien ne fournit pas d'information concernant le niveau d'huile de moteur. Observer les remarques sur le niveau d'huile moteur (> page 510).

#### Informations sur la maintenance

##### Remise à l'état initial de l'affichage des intervalles d'entretien

Un atelier qualifié, par exemple un Concessionnaire Mercedes-Benz agréé, remettra à zéro l'affichage de l'intervalle d'entretien après que le travail d'entretien nécessaire aura été complété.

D'autres informations, sur l'entretien par exemple, peuvent être obtenues d'un Con-

cessionnaire Mercedes-Benz agréé ou directement de Mercedes-Benz.

**!** Si l'indicateur d'intervalles de maintenance a été remis à zéro par inadvertance, faites corriger le réglage par un Concessionnaire Mercedes-Benz agréé.

Faites effectuer les travaux de maintenance comme décrit dans le carnet de maintenance. Sinon, cela peut entraîner une usure accrue ou des dommages au niveau des organes ou du véhicule.

### Voyage à l'étranger

Un réseau complet de service Mercedes-Benz est également disponible dans d'autres pays. De l'information additionnelle peut être obtenue chez un Concessionnaire Mercedes-Benz agréé.

## Entretien

### Consignes d'entretien

L'entretien régulier du véhicule constitue un prérequis pour conserver sa qualité à long terme.

Utiliser les produits d'entretien et de nettoyage pour auto recommandés et approuvés par Mercedes-Benz.

#### ATTENTION

Certains produits d'entretien peuvent être dangereux. Certains sont toxiques, d'autres inflammables. Tenez donc toujours compte de la notice d'utilisation des produits d'entretien concernés. Ouvrez toujours les portes ou les vitres du véhicule lorsque vous nettoyez l'habitacle.

N'utilisez jamais de liquides ou de solvants qui ne sont pas prévus pour le nettoyage du véhicule.

Conservez toujours les produits d'entretien fermés et hors de portée des enfants.

**!** Pour nettoyer votre véhicule, n'utilisez pas

- de chiffons secs, rêches ou rugueux
- de produits abrasifs
- de solvants
- de produits de nettoyage contenant des solvants

Ne frottez pas.

Ne touchez pas les surfaces et les films de protection avec des objets durs tels qu'une bague ou un grattoir à neige. Sinon, vous pourriez rayer ou endommager les surfaces et les films de protection.

#### Protection de l'environnement

Éliminez les emballages vides et les chiffons de nettoyage dans le respect des règles de protection de l'environnement.

**!** N'immobilisez pas le véhicule pour une période prolongée directement après un nettoyage, en particulier si les jantes ont été traitées avec un produit de nettoyage pour jantes. En effet, ce type de produits peut accélérer la corrosion des disques et garnitures de frein. Par conséquent, effectuez un trajet de quelques minutes après un nettoyage. Lors du freinage, les disques et les garnitures de freins chauffent et sèchent. Vous pouvez alors immobiliser le véhicule pour une période prolongée.

### Entretien de l'extérieur du véhicule

#### Station de lavage

#### ATTENTION

Après le passage dans une station de lavage, l'efficacité des freins est réduite. Vous pourriez alors provoquer un accident. Par conséquent, conduisez avec une prudence extrême jusqu'à ce que les freins soient secs.

Le véhicule peut être lavé dans un lave-auto automatique depuis le début.



❗ Ne passez pas votre véhicule dans une station de lavage Touchless Automatic Car Wash qui utilise des produits de nettoyage spéciaux. Ces produits de nettoyage peuvent endommager la peinture ou les pièces en plastique.

Si le véhicule est très sale, enlever une partie de la saleté avant de le nettoyer dans un lave-auto automatique.

❗ Si vous passez le véhicule dans une station de lavage avec dispositif d'entraînement, assurez-vous que le levier sélecteur de la boîte de vitesses automatique se trouve sur **N** afin de ne pas risquer d'endommager le véhicule.

- Véhicules avec clé :

Ne retirez pas la clé du contacteur d'allumage. N'ouvrez pas la porte du conducteur ni celle du passager lorsque le moteur est arrêté. Sinon, la boîte de vitesses automatique passe automatiquement sur **P** et les roues se bloquent. Pour empêcher que cela ne se produise, mettez auparavant la boîte de vitesses automatique sur **N**.

- Véhicules équipés de la fonction KEYLESS-GO :

N'ouvrez pas la porte du conducteur ni celle du passager lorsque le moteur est arrêté. Sinon, la boîte de vitesses automatique passe automatiquement sur **P** et les roues se bloquent.

Observer ce qui suit pour s'assurer que la transmission automatique reste à la position **N**:

- ▶ S'assurer que le véhicule est immobile et que le contact est coupé.
- ▶ Tourner la clé à la position **2** (▷ page 333) dans le commutateur de démarrage. Utiliser la clé SmartKey au lieu du bouton marche/arrêt sur les véhicules avec KEYLESS-GO.
- ▶ Enfoncer et maintenir enfoncée la pédale de frein.

- ▶ Passer la transmission automatique à la position **N**.
- ▶ Relâcher la pédale de frein.
- ▶ Desserrer le frein de stationnement électronique.
- ▶ Couper le contact et laisser la clé SmartKey dans le commutateur de démarrage.

❗ Assurez-vous que

- les vitres latérales et le toit ouvrant sont complètement fermés
- la soufflante de la ventilation/du chauffage est arrêtée (touche OFF enfoncée)
- le commutateur des essuie-glaces se trouve sur **0**

Sinon, le véhicule risque d'être endommagé.

Après avoir conduit le véhicule dans un lave-auto automatique, essuyer la cire du pare-brise et des balais d'essuie-glace. Ceci préviendra les taches et réduira les bruits d'essuyage causés par des résidus sur le pare-brise.

### Lavage manuel

Dans certains pays, le lavage à la main n'est autorisé que dans des lave-auto spécialement équipés. Respecter tous les règlements en vigueur dans les différents pays.

- ▶ Ne pas employer d'eau chaude ni laver le véhicule en plein soleil.
- ▶ Utiliser une éponge souple pour nettoyer le véhicule.
- ▶ N'utiliser qu'une solution détergente douce, par exemple un shampooing approuvé par Mercedes-Benz.
- ▶ Asperger copieusement le véhicule avec un jet d'eau bien réparti.
- ▶ Ne pas pointer le jet d'eau directement vers la prise d'air.
- ▶ Laver à grande eau, et rincer souvent à l'éponge et au chamois.

- ▶ Rincer le véhicule à l'eau claire puis bien l'essuyer avec un chamois.
- ▶ Ne pas laisser le produit de nettoyage sur la peinture.

En hiver, enlever avec précaution et sans tarder toute trace de sel de déglçage routier.

### Nettoyeur haute pression

#### ATTENTION

N'utilisez pas un nettoyeur haute pression équipé d'une buse à jet circulaire (fraise à décasser) pour nettoyer votre véhicule, en particulier les pneus. Sinon, vous pourriez endommager les pneus et provoquer un accident.

- ❗ Maintenez une distance de 11,8 po (30 cm) au minimum entre le véhicule et la buse du nettoyeur haute pression. Pour tout renseignement sur la distance appropriée, adressez-vous au fabricant de l'appareil.

Déplacez continuellement la buse pendant le nettoyage.

Ne dirigez pas le jet directement sur

- les pneus
- les interstices de porte ou au niveau du toit, les joints, etc.
- les composants électriques
- la batterie
- les raccords
- les ampoules
- les joints
- les inserts décoratifs
- les fentes d'aération

Des joints ou des composants électriques endommagés peuvent être à l'origine de fuites ou de pannes.

### Nettoyage des jantes

- ❗ N'utilisez pas de produit de nettoyage acide pour jantes pour enlever la poussière des garnitures de frein. Sinon, les vis de

roue et les composants des freins pourraient être endommagés.

- ❗ N'immobilisez pas le véhicule pour une période prolongée directement après un nettoyage, en particulier si les jantes ont été traitées avec un produit de nettoyage pour jantes. En effet, ce type de produits peut accélérer la corrosion des disques et garnitures de frein. Par conséquent, effectuez un trajet de quelques minutes après un nettoyage. Lors du freinage, les disques et les garnitures de freins chauffent et sèchent. Vous pouvez alors immobiliser le véhicule pour une période prolongée.

### Nettoyage de la peinture

Les éraflures, dépôts corrosifs, zones affectées par la rouille et dommages résultant de soins inappropriés ne peuvent pas toujours être réparés. En pareil cas, se rendre dans un atelier spécialisé.

- ▶ Enlever immédiatement la saleté, si possible, en évitant de frotter trop fort.
- ▶ Éliminer les résidus d'insectes avec un produit d'élimination à cette fin, et rincer à l'eau par la suite.
- ▶ Utiliser de l'eau pour éliminer les fientes d'oiseau et rincer à l'eau par la suite.
- ▶ Éliminer le liquide de refroidissement, le liquide de frein, la résine des arbres, les huiles, carburants et graisses avec un linge trempé soit dans l'éther de pétrole ou l'essence à briquet.
- ▶ Utiliser un produit pour enlever les taches de goudron.
- ▶ Utiliser un produit au silicone pour enlever la cire.

- ❗ Sur les surfaces peintes, n'apposez en aucun cas

- des autocollants
  - des films
  - des plaquettes magnétiques ou autres
- Sinon, vous pourriez endommager la peinture.

Si l'eau ne «perle» plus sur la surface peinte, utiliser un produit d'entretien à peinture recommandé et approuvé par Mercedes-Benz. Son usage peut être requis tous les trois à cinq mois, selon les conditions climatiques et le produit d'entretien utilisé.

Si la saleté a pénétré à la surface de la peinture ou si celle-ci a perdu son éclat, la peinture devrait alors être nettoyée. Pour le nettoyage, utiliser un nettoyant à peinture recommandé et approuvé par Mercedes-Benz.

Ne pas utiliser ces produits d'entretien en plein soleil ou sur le capot lorsque celui-ci est chaud.

- ▶ Utiliser un bâton de retouche approprié, par ex. un style à retouche MB, afin de réparer rapidement et provisoirement les dommages légers à la peinture.

### Entretien et traitement de la peinture mate

Si le véhicule présente un fini mat transparent, observer les directives suivantes pour éviter d'endommager la peinture résultant de soins inappropriés.

Ces remarques s'appliquent aussi aux jantes en alliage léger avec un fini mat clair.

**!** Ne polissez jamais le véhicule ni les jantes alliage. Le polissage rend la peinture brillante.

**!** Les opérations suivantes peuvent rendre la peinture brillante et réduire l'effet matifiant :

- Frottage intensif avec des produits inappropriés
- Passage fréquent dans des stations de lavage
- Lavage du véhicule en plein soleil

**!** N'utilisez pas de nettoyants pour peinture, de produits abrasifs ou de polissage ni de conservateurs brillants (de la cire, par exemple) pour entretenir la peinture. Ces produits conviennent uniquement pour les

surfaces brillantes. Leur application sur des véhicules revêtus d'une peinture mate endommage gravement la surface du véhicule et fait notamment apparaître des zones brillantes ou tachetées.

Faites toujours effectuer les retouches au niveau de la peinture par un atelier qualifié.

**!** Ne choisissez jamais un programme de lavage avec traitement final à la cire chaude.

**i** Le véhicule devrait de préférence être lavé à la main avec une éponge souple, un shampoing auto et beaucoup d'eau.

**i** Parmi les produits d'entretien Mercedes-Benz recommandés et approuvés, utiliser uniquement l'enlève-insectes et le shampoing auto.

### Nettoyage des vitres

#### **!** ATTENTION

Arrêtez les essuie-glaces et retirez la clé du contacteur d'allumage avant de nettoyer le pare-brise ou les balais d'essuie-glace. Sur les véhicules équipés de la fonction KEYLESS-GO, appuyez sur la touche de démarrage et d'arrêt autant de fois qu'il est nécessaire pour que tous les voyants qui se trouvent sur le combiné d'instruments soient éteints. Sinon, les essuie-glaces peuvent se mettre en marche et vous pourriez être blessé.

**!** Pour ne pas endommager le capot, placez les bras d'essuie-glace à la verticale avant de les basculer vers l'avant.

▶ Nettoyer l'intérieur et l'extérieur des vitres avec un linge humide et un produit de nettoyage recommandé et approuvé par Mercedes-Benz.

**!** Pour nettoyer la face intérieure des vitres, n'utilisez pas de chiffons secs, de produits abrasifs, de solvants ou de produits de nettoyage contenant des solvants. Ne touchez pas la face intérieure des vitres avec des objets durs tels qu'un grattoir à neige ou

une bague. Sinon, les vitres risquent d'être endommagées.

- ❗ Nettoyez régulièrement les évacuations d'eau du pare-brise et de la lunette arrière. Il peut arriver que l'eau ne puisse plus s'écouler à cause des dépôts naturels (feuilles, fleurs, pollens, etc.). Cela peut entraîner l'apparition de dommages dus à la corrosion et endommager les composants électroniques.

### Nettoyage des balais d'essuie-glace

#### ATTENTION

Arrêtez les essuie-glaces et retirez la clé du contacteur d'allumage avant de nettoyer le pare-brise ou les balais d'essuie-glace. Sur les véhicules équipés de la fonction KEYLESS-GO, appuyez sur la touche de démarrage et d'arrêt autant de fois qu'il est nécessaire pour que tous les voyants qui se trouvent sur le combiné d'instruments soient éteints. Sinon, les essuie-glaces peuvent se mettre en marche et vous pourriez être blessé.

- ❗ Pour ne pas endommager le capot, placez les bras d'essuie-glace à la verticale avant de les basculer vers l'avant.
- ❗ Ne tirez pas le balai d'essuie-glace. Sinon, vous pourriez endommager le balai d'essuie-glace.
- ❗ Ne nettoyez pas les balais d'essuie-glace trop souvent et évitez de les frotter trop fort. Sinon, vous risquez d'endommager le revêtement graphite. Les essuie-glaces pourraient alors produire du bruit lors du balayage.
- ▶ Replier les essuie-glaces loin du pare-brise.
- ▶ Nettoyer les balais d'essuie-glaces avec un linge humide.
- ▶ Replier à nouveau les essuie-glaces avant de démarrer le véhicule.
- ❗ Tenez le bras d'essuie-glace lorsque vous le rabattez. Si le bras d'essuie-glace se

rabat brusquement sur le pare-brise, celui-ci peut être endommagé.

### Nettoyage de l'éclairage extérieur

- ❗ Utilisez uniquement un produit de nettoyage ou des chiffons de nettoyage compatibles avec les diffuseurs en plastique. Vous risquez de rayer ou d'endommager les diffuseurs en plastique de l'éclairage extérieur en utilisant un produit ou des chiffons de nettoyage inappropriés.
- ▶ Nettoyer les lentilles de plastique des feux extérieurs avec une éponge humide et un produit de nettoyage peu concentré, par exemple, un shampoing Mercedes-Benz. Ou nettoyer l'éclairage extérieur avec des chiffons de nettoyage.

### Nettoyage des clignotants intégrés aux rétroviseurs

- ❗ Utilisez uniquement un produit de nettoyage ou des chiffons de nettoyage compatibles avec les diffuseurs en plastique. Vous risquez de rayer ou d'endommager les diffuseurs en plastique des clignotants intégrés aux rétroviseurs en utilisant un produit ou des chiffons de nettoyage inappropriés.
- ▶ Nettoyer les lentilles de plastique des signaux clignotants dans les rétroviseurs avec une éponge humide et un produit de nettoyage peu concentré, par exemple, un shampoing Mercedes-Benz. Des linges de nettoyage peuvent aussi être utilisés.

### Nettoyage des capteurs

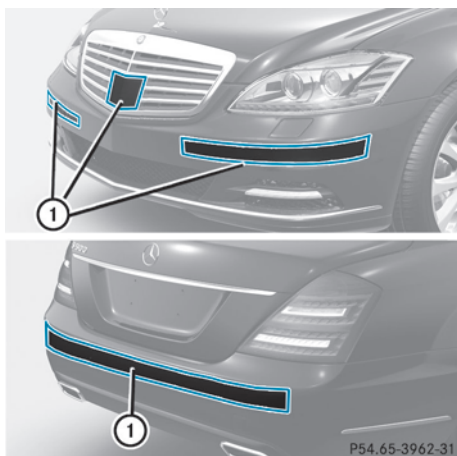

- Nettoyer les capteurs ① des systèmes de conduite avec de l'eau, du shampoing pour auto et un linge souple.

❗ Si vous nettoyez les capteurs avec un nettoyeur haute pression, tenez compte de la distance à maintenir entre le véhicule et la buse du nettoyeur haute pression (11,8 po/30 cm au minimum). Pour tout renseignement sur la distance appropriée, adressez-vous au fabricant de l'appareil.

### Nettoyage de la caméra de recul

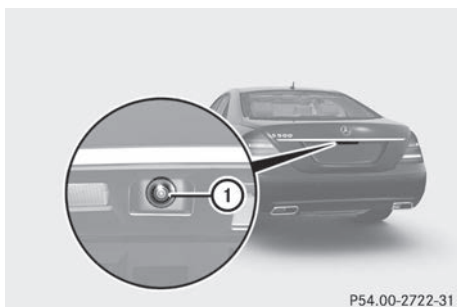

- Utiliser de l'eau claire et un chiffon doux pour nettoyer les lentilles de la caméra ①.

❗ Ne nettoyez pas l'objectif de la caméra et la zone autour de la caméra de recul avec un nettoyeur haute pression.

### Nettoyage des sorties d'échappement

Les impuretés combinées aux effets du sable routier et des facteurs corrosifs dans l'environnement peuvent entraîner la formation d'un enroulement instantané à la surface. Pour redonner l'éclat original au tuyau d'échappement, le nettoyer régulièrement, surtout en hiver et après un lavage du véhicule.

- ❗ Ne nettoyez pas les sorties d'échappement avec un nettoyeur alcalin, tel qu'un produit de nettoyage pour jantes.
- Procéder au nettoyage des tuyaux d'échappement avec un produit d'entretien du chrome reconnu et approuvé par Mercedes-Benz.

### Entretien de l'intérieur du véhicule

#### Nettoyage du visuel

- Avant de nettoyer l'affichage, s'assurer qu'il est désactivé et qu'il soit refroidi.
- Nettoyer la surface de l'affichage à l'aide d'un chiffon en microfibre disponible dans le commerce et d'un agent nettoyant TFT/LCD.
- Sécher la surface de l'affichage à l'aide d'un chiffon en microfibre.

- ❗ Pour le nettoyage, n'utilisez pas
  - de diluants à base d'alcool ou d'essence
  - de produits de nettoyage abrasifs
  - de nettoyants ménagers du commerce
 Ils peuvent endommager la surface du visuel. Lors du nettoyage, n'exercez aucune pression sur le visuel. Vous risqueriez de provoquer des dommages irréversibles au niveau du visuel.

#### Nettoyage du système de vision de nuit Plus

- ❗ Ne nettoyez pas l'objectif de la caméra. Lors du nettoyage du champ de vision des

systèmes d'aide à la conduite, veillez à ne pas pulvériser de produit de nettoyage pour vitres sur l'objectif de la caméra. Si l'objectif de la caméra est encrassé, adressez-vous à un atelier qualifié.

### ATTENTION

Gardez toujours à l'esprit que votre rôle est avant tout de conduire le véhicule. Le conducteur doit avant tout prêter attention à la circulation. Pour votre propre sécurité et celle des autres, arrêtez le véhicule avant d'essayer de nettoyer les vitres couvertes de buée ou la zone de la vitre qui se trouve devant la caméra du système d'assistance à la vision nocturne Plus.

N'oubliez pas que votre véhicule parcourt 44 pieds (près de 14 m) par seconde lorsque vous roulez à 30 mph (environ 50 km/h) seulement.

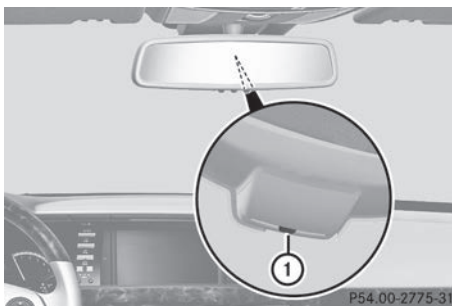

- Rabattre le couvercle de la caméra par la cavité ①.

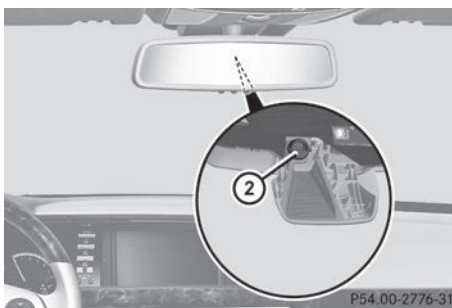

- Utiliser un chiffon doux pour nettoyer le pare-brise à l'avant de la caméra ②.

## Nettoyage des garnitures en plastique

### ATTENTION

Pour nettoyer le poste de conduite et le rembourrage du volant, n'utilisez pas de produits de nettoyage contenant des solvants ni de bombes aérosols pour poste de conduite. Les produits contenant des solvants rendraient les surfaces poreuses et des morceaux de plastique pourraient se détacher en cas de déclenchement des airbags et provoquer ainsi des blessures graves.

- ! Sur les surfaces en plastique, ne fixez en aucun cas

- des autocollants
- des films
- des diffuseurs de parfum ou autres

Sinon, vous pourriez endommager le plastique.

- ! Evitez le contact de produits cosmétiques, de produits de protection contre les insectes et de crèmes solaires avec les garnitures en plastique. Vous préserverez ainsi leur qualité esthétique.

- Essuyer la garniture en plastique avec un linge humide et sans charpie, par exemple un linge microfibre.
- **Taches rebelles:** utiliser les produits d'entretien et de nettoyage pour auto recommandés et approuvés par Mercedes-Benz. La surface peut temporairement changer de couleur. Attendre que la surface sèche à nouveau.

## Nettoyage du volant et du levier de vitesses/levier sélecteur

- Essuyer avec un chiffon humide ou utiliser des produits de nettoyage du cuir recommandés et approuvés par Mercedes-Benz.

### Nettoyage des boiseries et des inserts décoratifs

- Nettoyer la garniture de bois ou la bande de garniture avec un linge humide et sans charpie, par exemple un linge microfibrés.
- **Taches tenaces:** utiliser un produit de nettoyage pour l'auto recommandé et approuvé par Mercedes-Benz.

❗ N'utilisez pas de produits de nettoyage contenant des solvants tels que les nettoyeurs goudron ou les produits de nettoyage pour jantes ni de polish ou de cire. Sinon, la surface risque d'être endommagée.

❗ N'utilisez pas de polish pour chromes sur les inserts décoratifs. Les inserts décoratifs ont l'apparence du chrome, mais ils sont souvent fabriqués à partir d'aluminium anodisé et risquent de perdre complètement leur éclat si ils sont nettoyés avec du polish pour chromes. Utilisez plutôt un chiffon humide et non pelucheux pour nettoyer ces inserts décoratifs.

Si les inserts décoratifs chromés sont fortement encrassés, vous pouvez utiliser du polish pour chromes. Si vous n'êtes pas sûr qu'un insert décoratif est réellement chromé, adressez-vous à un Concessionnaire Mercedes-Benz agréé.

### Nettoyage des housses

❗ Pour nettoyer les garnitures cuir, similicuir ou Alcantara®, n'utilisez pas de chiffons en microfibre. Ils risquent d'endommager la housse en cas d'usage fréquent.

❗ Lors du nettoyage, tenez compte des remarques suivantes :

- Nettoyez avec précaution les garnitures cuir avec un chiffon humide et essuyez-les avec un chiffon sec. Le cuir ne doit pas s'imprégner d'eau. Sinon, il risque de devenir rêche ou de craqueler. Pour l'entretien, utilisez les produits d'entretien pour le cuir recommandés par Mercedes-

Benz. Vous pouvez vous les procurer dans un atelier qualifié.

- Nettoyez les garnitures similicuir avec un chiffon humidifié avec une solution savonneuse à 1 % (du produit vaisselle, par exemple).
- Nettoyez les garnitures tissu avec un chiffon en microfibre humidifié avec une solution savonneuse à 1 % (du produit vaisselle, par exemple). Frottez avec précaution et traitez toujours toute la surface de la garniture correspondante afin d'éviter les traces. Puis, laissez le siège sécher. Le résultat dépend du type et de l'âge des taches.
- Nettoyez les garnitures Alcantara® avec un chiffon humide. Traitez toute la surface de la garniture correspondante afin d'éviter les traces.

i À noter qu'un entretien régulier est essentiel pour s'assurer que l'apparence et le confort des couvre-sièges sont maintenus avec le temps.

### Nettoyage des ceintures de sécurité

- Utiliser uniquement une eau savonneuse propre et tiède.

❗ Ne nettoyez pas les ceintures de sécurité avec des produits de nettoyage chimiques. Ne séchez pas les ceintures de sécurité en les soumettant à des températures supérieures à 80 °C (176 °F) ni en les exposant directement au soleil.

#### ATTENTION

Les ceintures de sécurité ne doivent être ni décolorées ni teintes, car elles risquent d'en être fortement fragilisées. En cas de collision, elles ne pourraient alors plus offrir une protection optimale.

### Nettoyage de la garniture de toit et de la moquette

- **Pavillon:** utiliser une brosse souple ou un produit de nettoyage recommandé et

approuvé par Mercedes-Benz pour enlever les taches tenaces.

- **Moquettes:** utiliser les produits de nettoyage de moquettes et de tissus recommandés et approuvés par Mercedes-Benz.





Informations utiles .....	528
Où trouver...? .....	528
Crevaison .....	529
Batterie .....	535
Aide au démarrage du moteur .....	538
Remorquage et démarrage du moteur par remorquage du véhi- cule .....	540
Protection de l'équipement électri- que .....	543

## Informations utiles

**i** Ce Guide du conducteur décrit tous les dispositifs, de série ou optionnels, offerts pour le véhicule au moment de la publication du Guide. Des différences sont possibles entre les pays. À noter qu'il est possible que votre véhicule ne soit pas équipé de toutes les caractéristiques décrites dans le présent guide. Ceci s'applique également aux systèmes et fonctions portant sur la sécurité du véhicule.

**i** Veuillez lire l'information sur les ateliers spécialisés (▷ page 34).

## Assistance dépannage

## Où trouver... ?

## Trousse de premiers secours

- ▶ Ouvrir le couvercle du coffre.

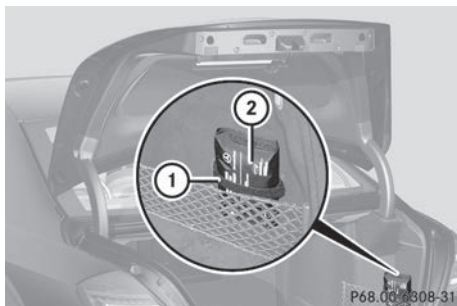

- ▶ Retirer la courroie de tension ①.
  - ▶ Sortir la trousse de premiers soins ② du filet utilitaire.
- i** Vérifier la date de péremption de la trousse de premiers soins au moins une fois par année. Remplacer le contenu de la trousse, si nécessaire.

## Outillage de bord

La trousse d'outils du véhicule se trouve dans le bac de rangement sous le plancher du coffre.

- ▶ Soulever le plancher du coffre (▷ page 486).

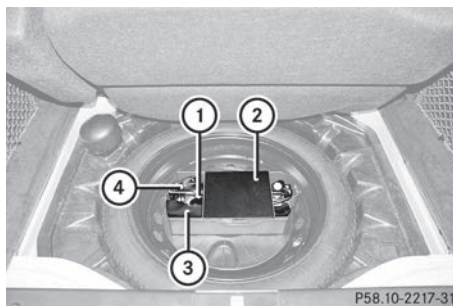

- ① Rabattement de la cale de roue
- ② Plateau de la trousse d'outils du véhicule
- ③ Trousse d'outils du véhicule
- ④ Cric

## Roue de secours compacte « Minispare »

La roue de secours «Minispare» se trouve dans le bac de rangement sous le plancher du coffre.

- ▶ Soulever le plancher du coffre (▷ page 486).

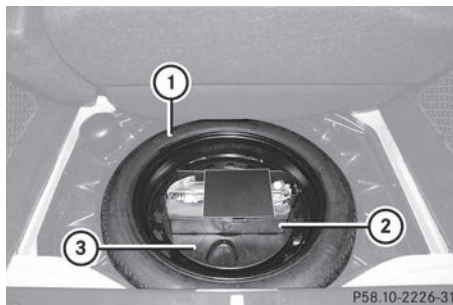

- ▶ Tourner le bac de rangement ③ dans le sens contraire des aiguilles d'une montre et le retirer avec le plateau de la trousse d'outils ②.
- ▶ Sortir la roue de secours d'urgence «Minispare» ①.

Pour des informations sur le remplacement d'une roue et le montage de la roue de secours, voir (▷ page 529).

## Crevaision

### Préparation du véhicule

Le véhicule peut être équipé d'une roue de secours d'urgence «Minispare» ou de pneus MOExtended (pneus avec propriétés de pneu à plat) (▷ page 534).

- i** La préparation du véhicule n'est pas nécessaire sur les véhicules avec des pneus MOExtended.
- ▶ Arrêter le véhicule aussi loin que possible du trafic sur un sol solide, non glissant et plat.
- ▶ Activer les feux de détresse.
- ▶ Serrer manuellement le frein de stationnement électronique (▷ page 357).
- ▶ Mettre les roues avant dans une position pointant vers l'avant.
- ▶ Déplacer le levier DIRECT SELECT à la position **P**.
- ▶ Arrêter le moteur.
- ▶ **Véhicules sans KEYLESS-GO:** retirer la clé SmartKey du commutateur de démarrage.
- ▶ **Véhicules avec KEYLESS-GO:** ouvrir la porte du conducteur.  
Le système électronique de bord possède le statut **O**, le même que lorsque la clé SmartKey a été retirée.
- ▶ **Véhicules avec KEYLESS-GO:** retirer le bouton marche/arrêt du commutateur de démarrage (▷ page 333).
- ▶ Tous les occupants doivent sortir du véhicule. S'assurer qu'il n'y ait pas de danger en ce faisant.
- ▶ S'assurer qu'il n'y a personne près de la zone de danger pendant le changement de la roue. Tous ceux qui ne sont pas directement impliqués dans le changement de

roue doivent par exemple se tenir derrière la barrière.

- ▶ Sortir du véhicule. En sortant, porter attention aux conditions du trafic.
- ▶ Fermer la porte du conducteur.

### Changement de roue et montage de la roue de secours

#### Préparation du véhicule

En utilisant une roue de secours de taille différente, ou une roue de secours d'urgence, ne pas dépasser une vitesse maximale de 80 km/h (50 mi/h)

#### ATTENTION

La roue de secours ou la roue de secours d'urgence et la roue à changer peuvent avoir des dimensions et des types de jantes et de pneus différents. Si vous montez la roue de secours ou la roue de secours d'urgence, il est possible que le comportement routier soit fortement modifié. Il y a risque d'accident.

Pour éviter de prendre des risques,

- adaptez votre style de conduite et conduisez prudemment
- ne montez jamais plus d'une roue de secours d'urgence ou plus d'une roue de secours normale présentant des différences avec la roue à changer
- n'utilisez une roue de secours compacte ou une roue de secours d'urgence présentant des différences avec la roue à changer que temporairement
- ne désactivez pas l'ESP®
- faites remplacer la roue de secours ou la roue de secours d'urgence présentant des dimensions différentes dans l'atelier qualifié le plus proche. Tenez impérativement compte des dimensions de jantes et de pneus appropriées ainsi que du type de pneus.

- i** Les véhicules sans roue de secours ou roue de secours d'urgence ne sont pas

équipés à l'usine d'une trousse de changement de roue. Pour plus d'informations sur les outils requis pour effectuer un changement de roue sur le véhicule, par exemple, cale de roue, boulon d'alignement ou clé à roue, consulter un Concessionnaire Mercedes-Benz agréé.

- ▶ Préparer le véhicule tel que décrit (> page 529).
- ▶ Retirer les items suivants (selon l'équipement du véhicule) du bac de rangement sous le plancher du coffre:
  - roue de secours d'urgence ou roue de secours
  - boulons de roue pour la roue de secours/roue de secours d'urgence
  - trousse d'outils du véhicule
  - rabattement de la cale de roue
  - cric
- ▶ Mettre le véhicule en sécurité pour prévenir son déplacement.

### Immobilisation du véhicule

Si le véhicule est équipé d'une cale de roue, celle-ci se trouve dans la trousse d'outils du véhicule (> page 528).

La cale de roue repliable est une mesure de sécurité additionnelle pour empêcher le véhicule de rouler, par exemple lors d'un changement de roue.

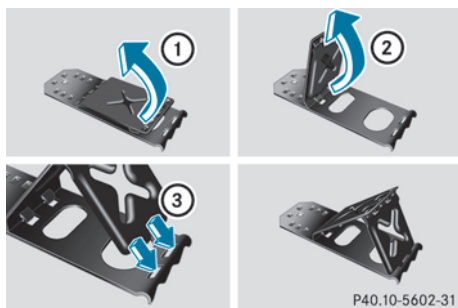

- ▶ Replier les deux plaques vers le haut ①.
- ▶ Déplier la plaque inférieure ②.
- ▶ Guider les languettes de la plaque inférieure complètement dans les ouvertures de la plaque de base ③.



Stationnement sécuritaire du véhicule sur un sol plat.

- ▶ **Au niveau du sol:** placer des cales ou autres objets appropriés sous l'avant et l'arrière de la roue qui est diamétralement opposée à celle qui doit être changée.



Stationnement sécuritaire du véhicule en pente descendante légère

- ▶ **En pente:** placer des cales ou autres objets appropriés devant les roues des essieux avant et arrière.

### Levage du véhicule

#### ⚠ ATTENTION

Si vous ne placez pas correctement le cric sous le point d'appui prévu à cet effet sur le véhicule, le cric risque de glisser lorsque le véhicule est soulevé. Il y a risque de blessure.

Placez le cric uniquement sous le point d'appui prévu à cet effet sur le véhicule. Le pied du cric doit se trouver directement en dessous du point d'appui du véhicule.

Respecter ce qui suit lors du soulèvement du véhicule

- pour soulever le véhicule, n'utiliser que le cric spécifique à ce véhicule, qui a été testé et approuvé par Mercedes-Benz. S'il est mal utilisé, le cric pourrait basculer pendant que le véhicule est soulevé.
- le cric est conçu seulement pour soulever le véhicule et le maintenir pendant une brève période pendant un changement de roue. Il n'est pas destiné à effectuer du travail d'entretien sous le véhicule.
- éviter de changer une roue en pente ascendante ou descendante.
- avant de soulever le véhicule, s'assurer qu'il est bien immobilisé en serrant le frein de stationnement et en plaçant des cales de roues. Ne jamais desserrer le frein de stationnement pendant que le véhicule est soulevé.
- le cric doit être placé sur une surface ferme, uniforme et non glissante. Sur une surface molle, du matériel de soutien additionnel doit être utilisé pour renforcer le travail du cric. Sur une surface glissante, du matériel de soutien non glissant doit être utilisé (par exemple des tapis de caoutchouc).
- ne pas utiliser de blocs de bois ou objets similaires pour supporter le cric. Dans le cas contraire, le cric ne sera pas en mesure d'assurer sa capacité de charge, en raison de la hauteur limitée.
- le dégagement maximal entre le dessous du pneu et le sol doit être 3 cm (1,2 po).
- ne jamais placer les mains et les pieds sous le véhicule soulevé.
- ne jamais se glisser sous le véhicule soulevé.
- ne jamais démarrer le moteur quand le véhicule est soulevé.

- ne jamais ouvrir ou fermer une porte ou le coffre lorsque le véhicule est soulevé.
- s'assurer que personne n'est dans le véhicule lorsque le véhicule est soulevé.

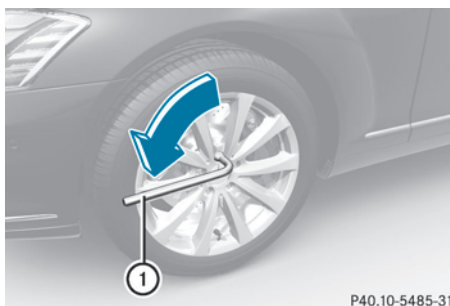

P40.10-5485-31

- ▶ À l'aide d'une clé à douille ①, desserrer les boulons de la roue à changer d'environ un tour complet. Ne pas dévisser complètement les boulons de roue.

Les points de levage sur le cric se trouvent derrière les logements des roues avant et devant les logements des roues arrière (flèches).

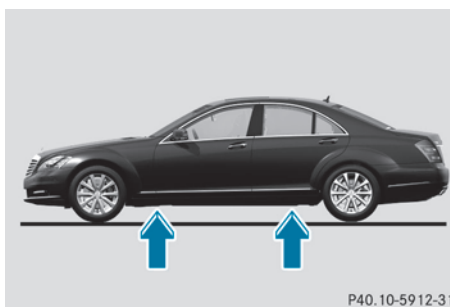

P40.10-5912-31

- ❗ Placez le cric uniquement sous l'un des points de levage prévus à cet effet. Sinon, vous risquez d'endommager le véhicule.

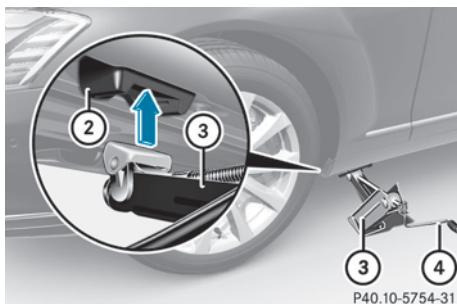

- Positionner le cric (3) au point de levage (2).

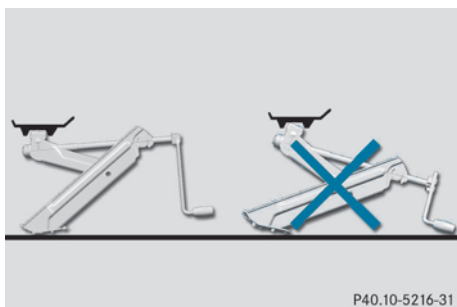

- S'assurer que la base du cric est positionnée directement sous le point de levage.
- Tourner la manivelle (4) dans le sens des aiguilles d'une montre jusqu'à ce que le cric (3) repose complètement sur le point de levage (2) et que la base du cric repose également sur le sol.
- Tourner la poignée (4) jusqu'à ce que le pneu soit à 3 cm (1,2 po) du sol au maximum.

## Dépose de la roue

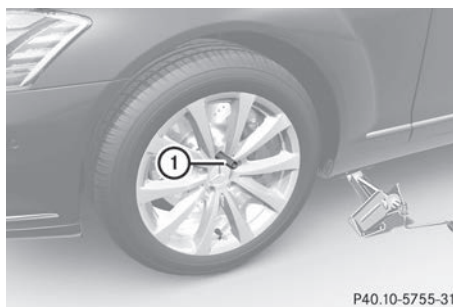

- Dévisser le boulon de roue le plus élevé et le retirer.
- Visser le boulon d'alignement (1) dans le filet au lieu du boulon de roue.
- Dévisser complètement les autres boulons de roue.

**!** Ne posez pas les vis de roue dans le sable ou dans la saleté. Sinon, le filetage des vis de roue et le taraudage des moyeux de roue pourraient être endommagés lors du vissage.

- Enlever la roue.

## Montage d'une nouvelle roue

### ⚠ ATTENTION

Si les vis de roue sont huilées ou graissées et que les vis de roue ou le taraudage du moyeu de roue sont endommagés, les vis de roue risquent de se desserrer. Vous risquez alors de perdre une roue pendant la marche. Il y a risque d'accident.

Ne huilez ni ne graissez jamais les vis de roue. Si le taraudage est endommagé, prenez immédiatement contact avec un atelier qualifié. Faites remplacer les vis de roue endommagées ou le taraudage du moyeu de roue endommagé. Ne reprenez pas la route.

### ⚠ ATTENTION

Si vous vissez les vis ou écrous de roue lorsque le véhicule est soulevé, le cric risque de glisser. Il y a risque de blessure.

Serrez les vis ou écrous de roue uniquement lorsque le véhicule est abaissé.

Toujours suivre les directives et les notes sécuritaires fournies à la section «Change-ment d'une roue».(> page 572)

N'utiliser que les boulons de roue conçus pour la roue et le véhicule. Par mesure de sécurité, Mercedes-Benz recommande de n'installer que les boulons de roues approuvés pour les véhicules Mercedes-Benz et la roue concernée.

S'assurer d'utiliser les boulons de roue de longueur originale en remontant la roue originale après la réparation.

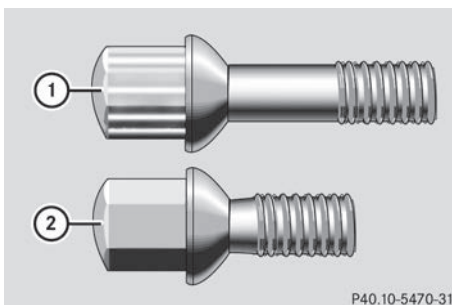

P40.10-5470-31

Boulons de roue pour:

- ① Toutes les roues en alliage et la roue de secours «Minispare» pour les roues en alliage
- ② Roue de secours «Minispare» pour les roues en acier

**!** Utilisez impérativement les vis de roue ① pour monter la roue de secours compacte « Minispare » avec jante alliage. Si vous utilisez d'autres vis de roue pour monter la roue de secours compacte « Mini- spare » avec jante alliage, le système de freinage risque d'être endommagé.

Utilisez impérativement les vis de roue ② pour monter la roue de secours compacte « Minispare » avec jante acier. Si vous utilisez d'autres vis de roue pour monter la roue de secours compacte « Minispare » avec jante acier, le système de freinage risque d'être endommagé.

► Nettoyer les surfaces de la roue et du moyeu de roue.

**!** Pour éviter d'endommager la peinture, maintenez la roue fermement contre le moyeu pendant que vous serrez la 1re vis de roue.

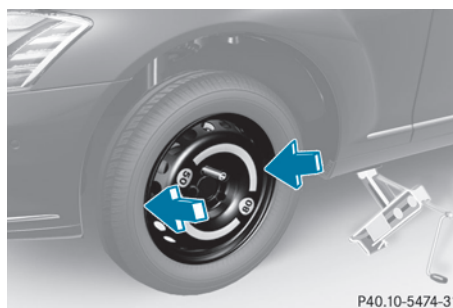

P40.10-5474-31

- Guider la roue de secours sur le boulon d'alignement et pousser.
- Serrer les boulons de roue pour qu'ils soient bien serrés à la main.
- Dévisser le boulon d'alignement.
- Serrer le dernier boulon à la main.

### Abaissement du véhicule

#### **⚠ ATTENTION**

Une pression de gonflage trop faible ou trop élevée peut entraîner l'éclatement du pneu de la roue de secours d'urgence ou de la roue de secours normale montée, en particulier lorsque la charge ou la vitesse du véhicule augmentent. Il y a risque d'accident.

Contrôlez la pression du pneu de la roue de secours d'urgence ou de la roue de secours normale et corrigez-la. Respectez la pression de gonflage prescrite.

- Tourner la manivelle du cric dans le sens contraire des aiguilles d'une montre jusqu'à ce que le véhicule soit à nouveau bien à plat sur le sol.
- Placer le cric d'un côté.



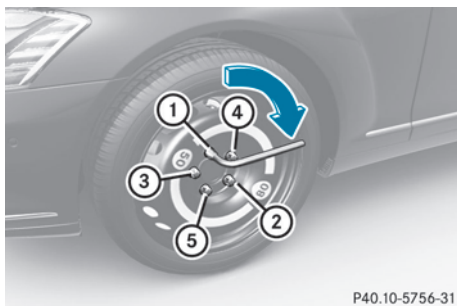

P40.10-5756-31

### ATTENTION

Si vous ne serrez pas les vis ou les écrous de roue au couple de serrage prescrit, les roues peuvent se détacher. Il y a risque d'accident. Après un changement de roue, faites immédiatement contrôler le couple de serrage par un atelier qualifié.

- ▶ Serrer également les boulons de roue de façon transversale, selon la séquence indiquée (① à ⑤). Le couple de serrage doit être de **150 Nm (110 lb-pi)**.
- ▶ Ramener le cric à sa position initiale et le ranger avec le reste de la trousse d'outils du véhicule dans le bac de rangement sous le plancher du coffre.

- ❗ Lors de la conduite avec une roue de secours d'urgence installée, le système de surveillance de pression des pneus ne peut fonctionner de façon fiable. Ne redémarrer le système de surveillance de pression des pneus que lorsque la roue défectueuse a été remplacée par une nouvelle roue. Toutes les roues montées doivent être équipées de capteurs fonctionnels. La roue défectueuse ne devrait plus être dans le véhicule.

### **Pneus MOExtended (pneus convenant pour le roulage à plat)**

Avec les pneus MOExtended (pneus avec caractéristiques de pneu à plat), il est possible de continuer à conduire le véhicule

même en cas de perte de pression totale dans un ou plusieurs pneus.

Le système de pneu à plat MOExtended peut être utilisé conjointement avec le système d'avertissement de perte de pression de gonflage des pneus activé ou le moniteur de pression des pneus activé.

La distance de conduite dans des conditions de chargement partiel du véhicule est d'environ 80 km (50 milles), et approximativement de 30 km (18 milles) lorsque le véhicule est pleinement chargé.

En plus de la charge du véhicule, la distance de conduite possible dépend de :

- la vitesse
- les conditions routières
- la température extérieure

La distance de conduite possible en mode de pneu à plat peut être réduite dans des conditions de conduite extrêmes ou augmentée en conduisant de façon modérée.

La distance maximale permise pouvant être conduite en mode pneu à plat est calculée dès que l'avertissement de perte de pression des pneus paraît dans l'affichage multifonction.

La vitesse du véhicule ne doit pas excéder 80 km/h (50 m/h).

### ATTENTION

Pendant un trajet avec le système de roulage à plat, la tenue de route du véhicule se dégrade (par exemple dans les virages, lors d'une forte accélération ou d'un freinage). Il y a risque d'accident.

Ne dépassez pas la vitesse maximale indiquée. Évitez les changements de direction et les manœuvres brusques, ainsi que le franchissement d'obstacles (trottoirs, nids-de-poule, trajets en tout-terrain). Cela vaut en particulier lorsque le véhicule est chargé.

Ne continuez pas à rouler avec le système de roulage à plat si

- vous entendez des bruits sourds
- le véhicule commence à vibrer

- de la fumée se dégage et qu'il émane une odeur de caoutchouc
- l'ESP® intervient en permanence
- des fissures apparaissent sur les flancs des pneus

Après un trajet avec le système de roulage à plat, faites contrôler les jantes par un atelier qualifié. Dans tous les cas, le pneu défectueux doit être remplacé.

- i** Lors du remplacement d'un ou de tous les pneus, s'assurer de n'utiliser que les pneus marqués MOExtended. S'assurer également que les pneus sont de dimensions appropriés pour le véhicule.

## Batterie

### Consignes de sécurité importantes

Les interventions sur la batterie, telles que la dépose ou la pose, requièrent l'utilisation d'outils spéciaux et exigent des connaissances spécialisées. Par conséquent, confiez toujours les interventions sur la batterie à un atelier qualifié.

#### ATTENTION

Véhicules hybrides : lisez impérativement la notice d'utilisation complémentaire « HYBRID ». Sinon, vous risquez de ne pas être averti des dangers qui pourraient se présenter.

#### ATTENTION

Les travaux effectués de façon non conforme sur la batterie peuvent par exemple provoquer un court-circuit et endommager l'électronique du véhicule. Ceci risque de perturber le fonctionnement des systèmes de sécurité active, tels que l'ABS (système antiblocage de roues) ou l'ESP® (régulation du comportement dynamique).

- Si l'ABS présente un défaut, les roues peuvent se bloquer lors du freinage. La manœuvrabilité du véhicule au freinage est

alors limitée et la distance de freinage peut s'allonger. Il y a risque d'accident.

- Si l'ESP® présente un défaut, il ne peut pas stabiliser la trajectoire du véhicule lorsque celui-ci a tendance à déraiper ou qu'une roue patine. Il y a risque d'accident.

Par conséquent, confiez toujours les interventions sur la batterie à un atelier qualifié.

#### ATTENTION

Pour manipuler la batterie, suivez les consignes de sécurité et prenez les mesures de protection qui s'imposent.



Risque d'explosion



Il est interdit de fumer ou d'approcher un feu ou une flamme nue au cours de la manipulation de la batterie. Evitez la formation d'étincelles.



L'électrolyte est corrosif. Evitez tout contact avec la peau, les yeux ou les vêtements.

Portez des vêtements de protection appropriés, en particulier des gants, un tablier et une protection faciale.

Rincez immédiatement les projections d'électrolyte à l'eau claire. Si nécessaire, consultez un médecin.

Portez des lunettes de protection.





Eloignez les enfants.



Suivez les instructions d'utilisation.

### ATTENTION

Le non-respect de ces instructions peut occasionner des blessures graves, voire mortelles. Ne vous penchez pas au-dessus de la batterie pendant le branchement des câbles. Vous pourriez vous blesser.

L'électrolyte d'une batterie contient de l'acide sulfurique. Ce liquide ne doit pas entrer en contact avec les yeux, la peau ou les vêtements. En cas de contact, rincez immédiatement avec de l'eau la zone concernée et consultez un médecin si nécessaire.

Les batteries produisent en outre de l'hydrogène, un gaz inflammable et explosif. Eloignez les sources de flammes et d'étincelles de la batterie et évitez de mal brancher les câbles de dépannage, de fumer, etc.

### ATTENTION

Ne posez pas d'objets métalliques sur la batterie. Sinon, vous pourriez provoquer un court-circuit.

Utilisez des batteries étanches afin d'éviter les brûlures par l'acide en cas d'accident. Veillez à ne pas vous charger d'électricité statique. Évitez par exemple de porter des vêtements en matière synthétique ou de provoquer des frottements avec des matières textiles. Par conséquent, ne déplacez pas non plus une batterie en la tirant ou en la poussant sur de la moquette ou sur toute autre surface synthétique.

Ne touchez en aucun cas la batterie en premier. Pour éliminer l'électricité statique éventuellement présente, tenez-vous d'abord à l'extérieur du véhicule et touchez la carrosserie.

Ne frottez pas la batterie avec des chiffons. L'accumulation d'électricité statique ou le simple jaillissement d'une étincelle pourrait la faire exploser.

### Protection de l'environnement



Les piles contiennent des substances polluantes. La loi interdit de les éliminer avec les ordures ménagères. Elles doivent être récupérées séparément et valorisées dans le respect des règles de protection de l'environnement.



Éliminez les piles dans le respect des règles de protection de l'environnement. Déposez les piles usagées dans un atelier qualifié ou dans un point de récupération des piles usagées.

-  Faites contrôler régulièrement la batterie par un atelier qualifié.

Respectez les échéances de maintenance qui figurent dans le carnet de maintenance ou adressez-vous à un atelier qualifié pour de plus amples informations.

-  Confiez toujours les interventions sur la batterie à un atelier qualifié. Si, exceptionnellement, vous devez impérativement débrancher vous-même la batterie, respectez les points suivants :

- Arrêtez le moteur et retirez la clé. Sur les véhicules équipés de la fonction KEYLESS-GO, assurez-vous que le contact n'est pas mis. Veillez à ce que tous les voyants qui se trouvent sur le combiné d'instruments soient éteints. Sinon, vous risquez d'endommager des organes électroniques, tels que l'alternateur.
- Débranchez d'abord la cosse du pôle négatif, puis celle du pôle positif. N'intervertissez en aucun cas les cosses.

Sinon, l'électronique du véhicule pourrait être endommagée.

- La boîte de vitesses reste bloquée sur la position **P** lorsque la batterie est débranchée. Le véhicule est immobilisé. Vous ne pouvez alors plus déplacer le véhicule.

La batterie et le cache de la cosse du pôle positif doivent toujours être montés correctement lors de l'utilisation.

La batterie du véhicule doit toujours être suffisamment chargée pour que sa durée de vie soit aussi longue que prévue.

Comme d'autres batteries, la batterie du véhicule peut se décharger avec le temps lorsque vous n'utilisez pas le véhicule. Dans ce cas, faites débrancher la batterie par un atelier qualifié. Vous pouvez également la brancher à un chargeur recommandé par Mercedes-Benz afin de maintenir son niveau de charge. Pour de plus amples informations, adressez-vous à un atelier qualifié.

Si vous utilisez le véhicule le plus souvent pour des trajets courts ou si vous l'immobilisez pendant une longue période, faites contrôler l'état de charge de la batterie plus fréquemment. Si vous souhaitez immobiliser votre véhicule pendant une période prolongée, faites-vous conseiller par un atelier qualifié.

- i** Retirez la clé lorsque vous arrêtez le véhicule et n'avez besoin d'aucun consommateur électrique. Le véhicule ne consomme alors qu'une très faible quantité d'énergie et vous ménagez la batterie.

### Charge de la batterie

#### ATTENTION

Ne jamais charger une batterie pendant qu'elle est encore installée dans le véhicule, à moins d'utiliser l'unité accessoire de charge de batterie homologuée par Mercedes-Benz. Autrement, des gaz dégagés par le processus de charge pourraient s'échapper, exploser et

endommager la peinture, provoquer la corrosion ou infliger des blessures corporelles.

Une unité de charge accessoire de la batterie spécialement adaptée pour les véhicules Mercedes-Benz et vérifiée et approuvée par Mercedes-Benz est disponible. Elle permet la charge de la batterie dans sa position installée. Communiquer avec un Concessionnaire Mercedes-Benz agréé pour des informations et la disponibilité.

Charger la batterie selon les directives de l'unité accessoire de charge.

#### ATTENTION

L'acide contenu dans les gaz qui s'échappent de la batterie lors de la charge peut causer des brûlures. Ne vous penchez pas au-dessus de la batterie au cours de la charge.

#### ATTENTION

L'électrolyte est corrosif. Evitez tout contact avec la peau, les yeux ou les vêtements.

- !** Ne chargez en aucun cas la batterie lorsqu'elle est montée dans le véhicule, à moins que vous n'utilisiez un chargeur testé et agréé par Mercedes-Benz. Ce type de chargeur permet de charger la batterie lorsqu'elle est montée.

- !** Utilisez toujours un chargeur équipé d'un limiteur de la tension de charge à 14,8 V maximum.

- !** Chargez la batterie uniquement par le point de survoltage.

Le point d'aide au démarrage se trouve dans le compartiment moteur (> page 538).

- ▶ Ouvrir le capot (> page 508).
- ▶ Relier le chargeur de la batterie à la borne positive et à la mise à la terre dans le même ordre que la batterie d'appoint a été reliée lors de la procédure de survoltage (> page 538).
- ▶ Lire les directives de fonctionnement du chargeur de batterie avant la recharge.

## Aide au démarrage du moteur

 ATTENTION

Le non-respect de ces instructions peut endommager les composants électroniques, provoquer une explosion de la batterie et occasionner des blessures graves, voire mortelles.

Ne vous penchez pas au-dessus de la batterie pendant le branchement des câbles ni pendant l'aide au démarrage. Vous pourriez vous blesser.

L'électrolyte d'une batterie contient de l'acide sulfurique. Ce liquide ne doit pas entrer en contact avec les yeux, la peau ou les vêtements. En cas de contact, rincez immédiatement la zone concernée avec de l'eau et consultez un médecin si nécessaire.

Les batteries produisent en outre de l'hydrogène, un gaz inflammable et explosif. Eloignez les sources de flammes et d'étincelles de la batterie et évitez de mal brancher les câbles de dépannage, de fumer, etc.

Si vous essayez l'aide au démarrage sur une batterie gelée, la batterie peut exploser et occasionner des blessures.

Avant de poursuivre, lisez toutes les instructions.

 ATTENTION

Véhicules hybrides : lisez impérativement la notice d'utilisation complémentaire « HYBRID ». Sinon, vous risquez de ne pas être averti des dangers qui pourraient se présenter.

 ATTENTION

Du carburant non brûlé peut s'accumuler dans le système d'échappement et s'enflammer. Il y a risque d'incendie. Evitez les tentatives de démarrage répétées ou prolongées.

**!** Evitez les tentatives de démarrage répétées ou prolongées. Sinon, le carburant non brûlé risque d'endommager le catalyseur.

Ne pas utiliser de chargeur rapide pour faire démarrer le véhicule. Si la batterie du véhicule est déchargée, il est possible de procéder au démarrage-secours du moteur avec l'aide d'un autre véhicule ou d'une batterie d'appoint, en recourant à des câbles volants. Procéder comme suit:

- L'accès à la batterie n'est pas possible sur tous les véhicules. Si la batterie de l'autre véhicule n'est pas accessible, procéder au démarrage-secours de votre véhicule à l'aide d'une batterie d'appoint ou d'un dispositif de survoltage de la batterie.
- Le survoltage de la batterie peut s'effectuer seulement lorsque le moteur et le convertisseur catalytiques sont froids.
- Ne pas démarrer le moteur si la batterie est gelée. Laisser d'abord dégeler la batterie.
- Le démarrage-secours peut seulement être exécuté à partir de batteries avec une tension nominale de 12 V.
- Utiliser uniquement des câbles volants dotés d'une section transversale suffisante et de fixations de bornes isolées.

- Si la batterie est complètement épuisée, laisser la batterie de secours branchée pendant quelques minutes avant de procéder au démarrage-secours. Ceci permettra de charger un peu la batterie épuisée.
- S'assurer que les deux véhicules ne se touchent pas.

S'assurer de ce qui suit:

- les câbles volants ne se touchent pas
  - les parties métalliques de la pince de la borne de batterie n'entrent pas en contact avec d'autres pièces métalliques, pendant que les câbles volants sont reliés à la batterie.
  - les câbles volants ne doivent pas entrer en contact avec des pièces comme la courroie poly-V ou le ventilateur. Ces pièces sont en mouvement lors du démarrage et du fonctionnement du moteur.
- ▶ Immobiliser le véhicule en serrant le frein de stationnement électronique.
- ▶ Faire passer la transmission à la position **P**.
- ▶ Fermer tous les accessoires électriques (par ex. radio, soufflante,
- ▶ Ouvrir le capot (> page 508).

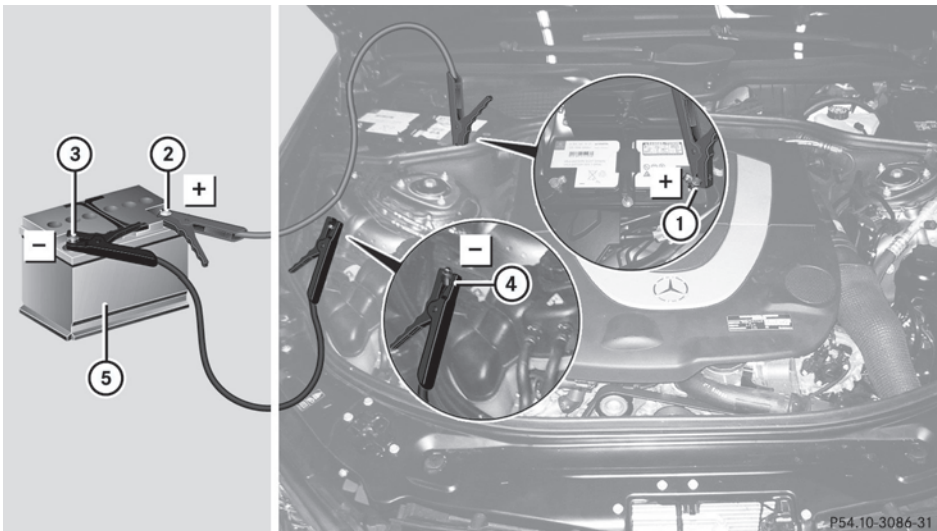

Le numéro de position ⑤ identifie la batterie chargée du véhicule de dépannage ou un dispositif équivalent de démarrage-secours.

- ▶ Retirer le capuchon de la borne positive ①.
- ▶ Relier la borne positive ① de votre véhicule à la borne positive ② de la batterie de dépannage ⑤ à l'aide du câble volant, en commençant par votre propre batterie.
- ▶ Démarrer le moteur du véhicule de dépannage et le laisser tourner au ralenti.
- ▶ Relier la borne négative ③ de la batterie de dépannage ⑤ au point de masse ④ de votre véhicule à l'aide du câble volant, en reliant d'abord le câble volant à la batterie de dépannage ⑤.
- ▶ Démarrer le moteur.

- ▶ Avant de débrancher les câbles volants, laissez tourner le moteur pendant plusieurs minutes.
  - ▶ Enlever d'abord les câbles volants au point de masse ④ et à la borne négative ③, puis de la borne positive ① et de la borne positive ②, en enlevant chaque fois les câbles sur votre véhicule en premier.
  - ▶ Faire vérifier la batterie dans un atelier spécialisé qualifié.
- i** Le survoltage de la batterie n'est pas considéré comme une condition normale de fonctionnement.
- i** Pour plus d'information sur le démarrage-secours, consulter un atelier spécialisé.

### Remorquage et démarrage du moteur par remorquage du véhicule

#### Consignes de sécurité importantes

##### ATTENTION

Véhicules hybrides : lisez impérativement la notice d'utilisation complémentaire « HYBRID ». Sinon, vous risquez de ne pas être averti des dangers qui pourraient se présenter.

##### ATTENTION

Vous devez utiliser une barre pour remorquer le véhicule lorsque

- le moteur ne tourne pas
- le système de freinage est en panne
- l'alimentation électrique ou le réseau de bord sont en panne

La direction et les freins ne sont plus assistés lorsque le moteur est arrêté. Vous devez alors fournir un effort plus important pour diriger et freiner le véhicule. Appuyez si nécessaire à fond sur la pédale de frein.

Avant le remorquage, assurez-vous que vous pouvez diriger le véhicule et que la direction n'est pas bloquée.

Avant de remorquer un autre véhicule, vérifiez que son poids n'est pas supérieur au poids total autorisé de votre véhicule.

Il est préférable de faire transporter le véhicule, plutôt que de le remorquer.

**!** Vous ne devez pas remorquer le véhicule sur plus de 50 km (30 milles). Ne roulez pas à plus de 50 km/h (30 mi/h) lors du remorquage.

Si le véhicule doit être remorqué sur plus de 50 km (30 milles), il est nécessaire de soulever complètement le véhicule et de le faire transporter.

**!** Assurez-vous que le frein de stationnement électrique est desserré. Si le frein de stationnement électrique est en panne, adressez-vous à un atelier qualifié.

**!** Fixez le câble ou la barre de remorquage uniquement aux anneaux de remorquage. Sinon, le véhicule pourrait être endommagé.

**!** N'utilisez pas l'anneau de remorquage pour dégager le véhicule. Cela peut endommager le véhicule. En cas de doute, faites dégager le véhicule à l'aide d'une grue.

**!** Lors du remorquage, roulez lentement et sans à-coups. Une force de traction trop élevée peut endommager les véhicules.

**!** N'utilisez pas de dispositif de remorquage doté d'élingues de levage pour remorquer le véhicule. Sinon, le véhicule pourrait être endommagé.

**!** Pour le remorquage de véhicules équipés de la fonction KEYLESS-GO, utilisez la clé au lieu de la touche de démarrage et d'arrêt. Sinon, il se peut que la boîte de vitesses automatique passe sur **P** si vous ouvrez la

porte du conducteur ou celle du passager, ce qui peut entraîner des dommages au niveau de la boîte de vitesses.

La transmission automatique doit être à la position **N** lorsque le véhicule est remorqué.

La batterie doit être branchée et chargée.

Autrement,

- il n'est pas possible de tourner la clé Smart-Key à la position **2** dans le commutateur de démarrage
- la transmission automatique ne peut pas être passée à la position **N**

**i** Désactiver la fonction de verrouillage automatique (▷ page 291) Sinon, il est possible d'être verrouillé à l'extérieur en poussant ou remorquant le véhicule.

### Pose et dépose de l'anneau de remorquage

#### Installation d'un oeillet de remorquage

- ▶ Retirer l'oeillet de remorquage de la trousse d'outils du véhicule (▷ page 528).

#### **⚠ ATTENTION**

La sortie d'échappement peut être chaude. Si vous touchez la sortie d'échappement alors qu'elle est encore chaude, vous risquez de vous brûler. Par conséquent, soyez extrêmement prudent lors du retrait du cache arrière.

Les montants des oeillet de remorquage amovibles se trouvent dans les pare-chocs. Ils sont à l'avant et à l'arrière, sous les couvercles.

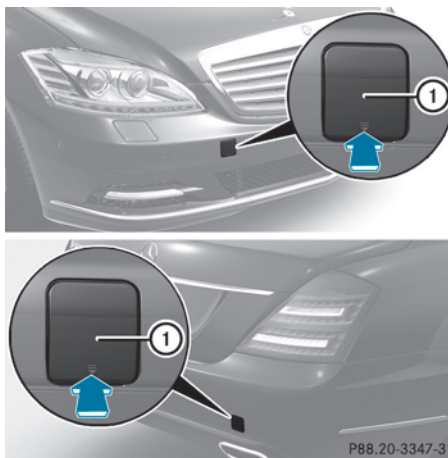

- ▶ Appuyer sur le repère sur le couvercle (1) vers l'intérieur, en direction de la flèche.
- ▶ Enlever le couvercle (1) de l'ouverture.
- ▶ Visser l'oeillet de remorquage dans le sens des aiguilles d'une montre jusqu'à l'arrêt et le serrer.

#### Retrait d'un oeillet de remorquage

- ▶ Relâcher l'oeillet de remorquage et le dévisser.
- ▶ Attacher le couvercle (1) au pare-choc et appuyer jusqu'au dé clic.
- ▶ Placer l'oeillet de remorquage dans la trousse d'outils du véhicule.

### Remorquage du véhicule avec l'essieu arrière soulevé

**Seulement possible sur les véhicules sans 4MATIC.**

En remorquant le véhicule avec l'essieu arrière soulevé, il est important d'observer les instructions de sécurité (▷ page 540).

**!** Si vous faites remorquer le véhicule avec l'essieu arrière soulevé, vous devez couper le contact. Sinon, une intervention de l'ESP® pourrait endommager le système de freinage.



- ▶ Activer les feux de détresse (▷ page 308).
- ▶ Tourner la clé SmartKey à la position **0** dans le commutateur de démarrage et la retirer du commutateur de démarrage.
- ▶ En quittant le véhicule, prendre la clé SmartKey ou la clé KEYLESS-GO avec soi.

### Remorquage du véhicule avec les 2 essieux au sol

Lors du remorquage du véhicule, respecter les informations importantes relatives à la sécurité (▷ page 540).

#### ATTENTION

La direction et les freins ne sont plus assistés lorsque le moteur est arrêté. Vous devez alors fournir un effort beaucoup plus important pour freiner et diriger le véhicule. Adaptez votre style de conduite en conséquence.

La transmission automatique passe automatiquement à la position de stationnement **P** en ouvrant la porte du conducteur ou du passager avant, ou en retirant la clé SmartKey du commutateur de démarrage. Afin d'assurer que la transmission automatique reste en position point mort **N** lors du remorquage du véhicule, respecter les points suivants:

- ▶ S'assurer que le véhicule est stationnaire et que la clé SmartKey est en position **0** dans le commutateur de démarrage.
- ▶ Tourner la clé SmartKey à la position **2** dans le commutateur de démarrage.  
Sur les véhicules avec KEYLESS-GO, utiliser la clé au lieu du bouton marche/arrêt (▷ page 333).
- ▶ Appuyer sur la pédale de frein et la maintenir enfoncée.
- ▶ Faire passer la transmission à la position point mort **N**.
- ▶ Relâcher la pédale de frein.
- ▶ Desserrer le frein de stationnement électronique.

- ▶ Activer les feux de détresse (▷ page 308).
- ▶ Laisser la clé SmartKey à la position **2** du commutateur de démarrage.

**i** Lors du remorquage avec les feux de détresse en fonction, utiliser le combiné interrupteur comme à l'habitude pour indiquer un changement de direction. En pareil cas, seuls les feux de direction de la direction désirée vont clignoter. Lorsque le combiné interrupteur est remis en position initiale, les feux de détresse recommencent à clignoter.

### Transport du véhicule

L'oeillet de remorquage peut servir à tirer le véhicule sur une remorque ou à des fins de transport.

- ▶ Tourner la clé SmartKey en position **2** du commutateur de démarrage.
- ▶ Faire passer la transmission automatique en position **N**

#### Dès que le véhicule est chargé:

- ▶ Empêcher le véhicule de se déplacer en serrant le frein de stationnement.
- ▶ Faire passer la transmission automatique à la position **P**.
- ▶ Tourner la clé SmartKey en position **0** du commutateur de démarrage et la retirer.
- ▶ Immobiliser le véhicule de façon sécuritaire.

**!** Arrimez le véhicule uniquement par les roues ou les jantes, jamais par des éléments du véhicule (composants des essieux ou de la direction, par exemple). Sinon, vous pourriez endommager le véhicule.

### Remarques relatives aux véhicules équipés de la transmission intégrale 4MATIC

**!** Les véhicules équipés de la transmission intégrale 4MATIC ne doivent pas être

remorqués avec l'essieu avant ou l'essieu arrière soulevé car cela entraîne des dommages au niveau de la boîte de vitesses.

Si la transmission du véhicule ou l'essieu avant/arrière est endommagé, le faire transporter sur un camion plate-forme ou une remorque.

#### En cas de dommages au système électrique du véhicule

Si la batterie est défectueuse, la transmission automatique sera verrouillée en position **P**. Pour faire passer la transmission automatique à la position **N**, le système électrique du véhicule doit être alimenté de la même façon que lors d'un démarrage-secours (> page 538).

Faire transporter sur un camion plate-forme ou une remorque.

#### Démarrage du moteur par remorquage du véhicule (démarrage de secours du moteur)

**!** Les véhicules équipés d'une boîte de vitesses automatique ne doivent pas être démarrés par remorquage. Sinon, la boîte de vitesses pourrait être endommagée.

Pour plus d'information sur le «Démarrage secours», voir (> page 538).

### Protection de l'équipement électrique

#### Consignes de sécurité importantes

##### ATTENTION

Utilisez uniquement des fusibles agréés pour Mercedes-Benz et du calibre prescrit pour les systèmes concernés. Ne réparez pas et ne pontez pas les fusibles défectueux. En cas d'utilisation de fusibles non agréés ou de fusibles réparés ou pontés, un incendie pourrait se déclarer suite à une surcharge. Faites rechercher et éliminer la cause du problème par un atelier qualifié.

Les fusibles du véhicule servent à interrompre l'alimentation des circuits électriques défectueux. Lorsqu'un fusible fond, les consommateurs branchés en aval de celui-ci ne fonctionnent plus.

Les fusibles qui ont fondu doivent être remplacés par des fusibles équivalents (même couleur et même nombre d'ampères). Reportez-vous au plan d'affectation des fusibles pour connaître leur calibre.

Si le fusible neuf fond également, faites rechercher et éliminer la cause du problème par un atelier qualifié.

**!** Utilisez uniquement des fusibles agréés pour Mercedes-Benz et du calibre prescrit pour le système concerné. Sinon, les composants ou les systèmes pourraient être endommagés.

#### Avant le remplacement des fusibles

- ▶ Immobilisez le véhicule pour qu'il ne puisse pas se mettre à rouler (> page 356).
- ▶ Arrêtez tous les consommateurs électriques.
- ▶ Retirez la clé du contacteur d'allumage.

Les fusibles sont répartis dans différentes boîtes à fusibles :

- Boîte à fusibles aux extrémités de la planche de bord, à gauche et à droite
- Boîte à fusibles à l'arrière
- Boîte à fusibles à gauche dans le compartiment moteur, vu dans le sens de la marche
- Boîte à fusibles à droite dans le compartiment moteur, vu dans le sens de la marche

Le plan d'affectation des fusibles se trouve dans le porte-documents du véhicule.

#### Boîte à fusibles à l'extrémité de la planche de bord

Il y a un boîtier des fusibles du côté du conducteur et du passager avant.

❗ N'utilisez pas d'objet pointu (tournevis, par exemple) pour ouvrir le couvercle qui se trouve à l'extrémité de la planche de bord. Sinon, vous pourriez endommager la planche de bord et le couvercle.

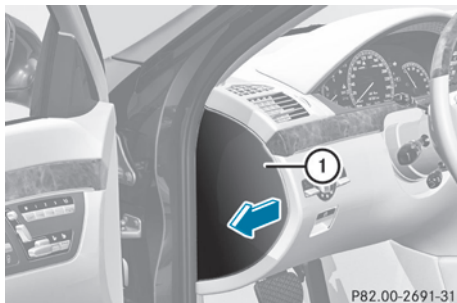

P82.00-2691-31

Côté conducteur illustré

- ▶ **Pour ouvrir:** soulever le couvercle (1) en direction de la flèche et le retirer.
- ▶ **Pour fermer:** remettre en place le couvercle (1) devant le tableau de bord.
- ▶ Refermer le couvercle (1) jusqu'au déclic.

### Boîte à fusibles à l'arrière

Le boîtier des fusibles est derrière l'accoudoir arrière.

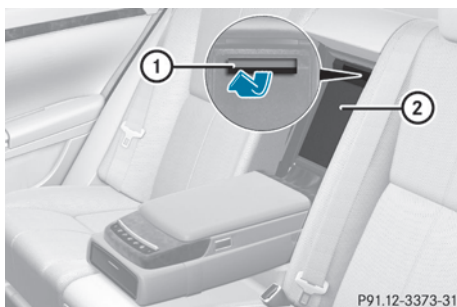

P91.12-3373-31

- ▶ **Pour ouvrir:** Rabattre l'accoudoir.
- ▶ Tirer sur la poignée (1) de la garniture derrière l'accoudoir du siège arrière vers le haut, en direction de la flèche.
- ▶ Rabattre la garniture (2)

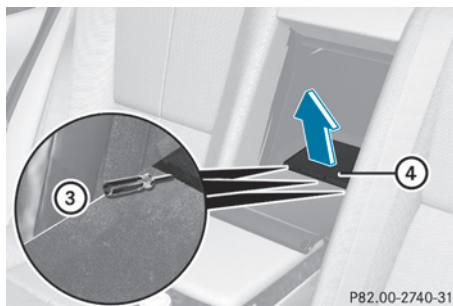

P82.00-2740-31

- ▶ Desserrer le couvercle (4) avec un objet non contondant (3).
- ▶ Retirer le couvercle vers le haut (4) en direction de la flèche.

❗ Le cache doit être correctement posé; sinon, l'humidité ou des saletés risquent de compromettre le fonctionnement des fusibles.

### Boîte à fusibles dans le compartiment moteur

#### Boîtier des fusibles à la gauche de la direction de la course

- ▶ Ouvrir le capot (> page 508).

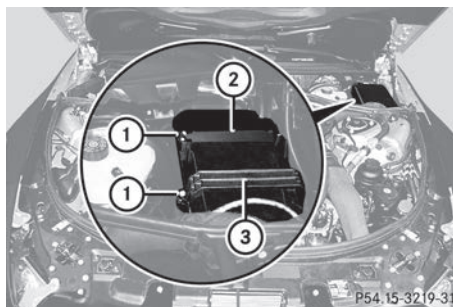

P54.15-3219-31

- ▶ Avec un linge sec, enlever l'humidité du boîtier des fusibles.
- ▶ Véhicules AMG: retirer l'unité de commande au-dessus de la boîte des fusibles.
- ▶ **Pour ouvrir:** retirer les vis (1) avec une clé Allen

- ▶ Retirer le support ③.
- ▶ Retirer le recouvrement ②
- ▶ **Pour fermer:** s'assurer que le joint d'étanchéité en caoutchouc est bien placé sur le recouvrement ②
- ▶ Remettre le recouvrement ② en place.
- ▶ Remettre le support en place ③
- ▶ Serrer les vis ① à l'aide de la clé Allen

❗ Le cache doit être correctement posé ; sinon, l'humidité ou des saletés risquent de compromettre le fonctionnement des fusibles.

- ▶ Fermer le capot (▷ page 509).

#### Boîtier des fusibles à la droite de la direction de la course

- ▶ Ouvrir le capot (▷ page 508).

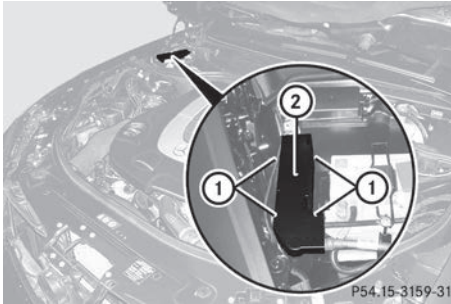

- ▶ Avec un linge sec, enlever l'humidité du boîtier des fusibles.
- ▶ **Pour ouvrir:** ouvrir les pinces ②.
- ▶ Retirer le couvercle ② vers le haut.
- ▶ **Pour fermer:** s'assurer que le joint d'étanchéité en caoutchouc est bien placé sur le recouvrement ②..
- ▶ Remettre le recouvrement ② en place.
- ▶ Rabattre le recouvrement ① et fermer les pinces ②

❗ Le cache doit être correctement posé ; sinon, l'humidité ou des saletés risquent de

compromettre le fonctionnement des fusibles.

- ▶ Fermer le capot (▷ page 509).

#### Motor-Not-Aus (arrêt d'urgence du moteur)

Si le moteur ne peut être arrêté tel que décrit, suivre la procédure suivante:

- ▶ Sortir le tableau des fusibles du porte-documents du véhicule.
- ▶ Chercher «Arrêt d'urgence du moteur» dans le tableau des fusibles.
- ▶ Enlever les fusibles énumérés sous «Arrêt d'urgence du moteur».



Informations utiles .....	548
Consignes de sécurité importantes	548
Pour une bonne utilisation .....	548
Utilisation en hiver .....	550
Pression des pneus .....	552
Chargement du véhicule .....	560
Charge maximale des pneus .....	563
Standards uniformes de classifica- tion de la qualité des pneus .....	564
Inscriptions figurant sur les pneus .	565
Définitions des termes relatifs aux pneus et au chargement .....	569
Changement de roue .....	572
Combinaisons de jantes et de pneus .....	573

### Informations utiles

- i** Ce Guide du conducteur décrit tous les dispositifs, de série ou optionnels, offerts pour le véhicule au moment de la publication du Guide. Des différences sont possibles entre les pays. À noter qu'il est possible que votre véhicule ne soit pas équipé de toutes les caractéristiques décrites dans le présent guide. Ceci s'applique également aux systèmes et fonctions portant sur la sécurité du véhicule.
- i** Veuillez lire l'information sur les ateliers spécialisés (▷ page 34).

### Consignes de sécurité importantes

#### ATTENTION

Si vous montez des jantes et des pneus de dimensions incorrectes, les freins de roue ou les composants de la suspension des roues risquent d'être endommagés. Il y a risque d'accident.

Les jantes et les pneus doivent toujours être remplacés par des jantes et des pneus correspondant aux spécifications des pneus d'origine (désignation, fabricant, type).

#### ATTENTION

Un pneu dégonflé compromet fortement le comportement routier, la manœuvrabilité et la capacité de freinage du véhicule. Il y a risque d'accident.

Pneus ne convenant pas pour le roulage à plat :

- Ne roulez jamais avec un pneu dégonflé.
- Remplacez immédiatement le pneu dégonflé par votre roue de secours d'urgence ou votre roue de secours normale ou prenez contact avec un atelier qualifié.

Pneus convenant pour le roulage à plat :

- Tenez compte des remarques et avertissements relatifs aux pneus MOExtended (pneus convenant pour le roulage à plat).

Les accessoires non approuvés pour votre véhicule par Mercedes-Benz ou qui ne sont pas utilisés aux fins prévues peuvent nuire à la sécurité de fonctionnement du véhicule.

Avant d'acheter des accessoires non approuvés, aller s'informer dans un atelier spécialisé au sujet de :

- l'adaptabilité
- les stipulations légales
- les recommandations de l'usine

L'information sur les dimensions et les types de roues et de pneus pour votre véhicule se trouvent à la section « Combinaisons de jantes et pneus » (▷ page 573).

L'information sur la pression d'air des pneus du véhicule se trouve :

- sur l'étiquette d'information sur les pneus et la charge du véhicule sur le montant B
- sur l'étiquette de pression des pneus apposée au volet du réservoir de carburant
- à la section « Pression des pneus ».

Veuillez porter attention aux exigences particulières du pays où vous circulez, concernant l'approbation des pneus. Ces exigences peuvent stipuler un type particulier de pneu pour votre véhicule. De plus, le recours à certains types de pneus dans certaines régions et secteurs d'opération peut s'avérer très profitable. Pour plus d'information concernant les pneus chez des détaillants spécialisés, aller dans un atelier spécialisé ou chez un Concessionnaire Mercedes-Benz agréé.

- i** Pour plus d'information sur les jantes et les pneus, consulter un atelier spécialisé.

### Pour une bonne utilisation

#### Remarques sur la conduite

- Lorsque le véhicule est lourdement chargé, vérifier la pression de gonflage des pneus et la rectifier au besoin.
- Lors du stationnement, éviter tout contact avec les bordures de trottoir ou autres obstacles pour ne pas déformer les pneus. S'il

est nécessaire de conduire le véhicule sur des bordures de trottoir, des ralentisseurs ou d'autres élévations semblables, procéder lentement à angle obtus. Autrement, les pneus risquent de s'endommager, particulièrement les flancs de pneus.

### Remarques sur l'inspection régulière des jantes et pneus

#### ⚠ ATTENTION

Des pneus endommagés peuvent entraîner des pertes de pression. Vous risqueriez alors de perdre le contrôle du véhicule. Il y a risque d'accident.

Contrôlez régulièrement l'état des pneus et remplacez immédiatement les pneus endommagés.

- Vérifier régulièrement les roues et les pneus du véhicule pour constater les dommages (par exemple, les coupures, perforations, renflements sur les pneus et déformations ou corrosion sévère des jantes), au moins une fois par mois, ainsi qu'après la conduite hors route ou sur des routes difficiles. Les roues endommagées peuvent causer une perte de pression des pneus.
- Vérifier régulièrement la profondeur de la semelle et la condition de la bande de roulement sur la pleine largeur du pneu (▷ page 549). Au besoin, tourner les roues avant jusqu'au blocage complet afin d'inspecter la paroi intérieure de la surface du pneu.
- Toutes les roues doivent avoir un capuchon de valve pour protéger la valve de la poussière et de l'humidité. Ne rien installer sur la valve (comme des systèmes de surveillance de la pression des pneus) autre qu'un capuchon de valve standard ou autres capuchons de valve approuvés par Mercedes-Benz pour le véhicule.
- Vérifier régulièrement la pression de gonflage dans tous les pneus, y compris la roue de secours d'urgence ou le pneu de

rechange, particulièrement avant de longs voyages, et corriger la pression si nécessaire (▷ page 552).

### Semelle du pneu

#### ⚠ ATTENTION

Si la profondeur de la semelle du pneu est insuffisante, l'adhérence des pneus diminue. L'eau ne peut plus être évacuée. Cela entraîne un risque accru d'aquaplanage sur chaussée mouillée, en particulier si vous roulez à une vitesse inadaptée. Il y a risque d'accident.

Si la pression des pneus est trop élevée ou trop basse, il peut arriver que la bande de roulement des pneus ne s'use pas uniformément. Par conséquent, contrôlez régulièrement sur tous les pneus la profondeur de la semelle et l'état de la bande de roulement sur toute la largeur du pneu.

Profondeur minimale de la semelle :

- Pneus été : 3 mm ( $\frac{1}{8}$  po)
- Pneus M+S : 4 mm ( $\frac{1}{4}$  po)

Pour des raisons de sécurité, faites remplacer les pneus avant que la profondeur minimale prescrite pour la semelle ne soit atteinte.

La loi exige que les pneus soient munis d'indicateurs d'usure (TWI). Six indicateurs sont positionnés à la surface de la semelle du pneu. Ils deviennent visibles lorsque la profondeur de la semelle est d'environ 1,6 mm ( $\frac{1}{16}$  po). En pareil cas, le pneu est tellement usé qu'il doit être remplacé.

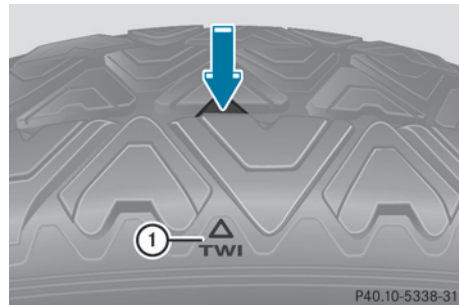



Le repère ① pour l'usure de la semelle est intégré dans la semelle du pneu.

### Remarques sur la sélection, le montage et le remplacement des pneus

- Installer uniquement des pneus et jantes de même type et de même marque.
- Installer uniquement des pneus correctement dimensionnés pour convenir à la jante.
- Après avoir monté de nouveaux pneus, le faire rouler à vitesses modérées pendant les premiers 100 km (60 mi) puisqu'ils ne fourniront leur plein rendement qu'après avoir parcouru cette distance.
- Ne pas conduire le véhicule dont la semelle des pneus est trop usée, puisque la traction sur parcours détrempe sera significativement réduite (aquaplanage).
- Remplacer les pneus après six ans au plus tard, peu importe l'usure. Ceci s'applique aussi à la roue de secours d'urgence/ pneu de rechange.

La durée de mise en service des pneus dépend de différents facteurs, incluant mais sans se limiter à :

- le style de conduite
- la pression des pneus
- la distance parcourue

### Pneus MOExtended (pneus avec propriétés de pneu à plat)

Avec les pneus MOExtended (pneus avec caractéristiques de pneu à plat), il est possible de continuer à conduire le véhicule même en cas de perte de pression totale dans un ou plusieurs pneus.

Le système de pneu à plat MOExtended peut être utilisé conjointement avec le système d'avertissement de perte de pression de gonflage des pneus activé ou le système de surveillance de la pression des pneus activé sur

des roues spécialement testées par Mercedes-Benz.

Pour des remarques sur les pneus MOExtended dans l'éventualité d'un pneu à plat, consulter la section «Assistance en cas de panne» (▷ page 534).

### Utilisation en hiver

#### Points à observer

Faire préparer votre véhicule pour l'hiver dans un atelier spécialisé avant l'arrivée de la saison froide.

Respecter les remarques à la section «Changement d'une roue» (▷ page 572).

#### Conduite avec des pneus été

À des températures inférieures à +7 °C (45 °F), l'élasticité des pneus d'été ainsi que la traction et la capacité de freinage sont considérablement réduites. Équiper le véhicule de pneus M+S Rouler avec des pneus d'été à des températures très froides peut entraîner la formation de fissures pouvant endommager les pneus de façon permanente. Mercedes-Benz ne peut être tenu responsable de tels dommages.

#### Pneus M+S

Lorsque la température est inférieure à 45 °F (+7 °C), utilisez des pneus hiver ou des pneus toutes saisons. Ces 2 types de pneus portent le sigle M+S.

Lorsque les conditions de circulation sont hivernales, seuls les pneus hiver sur lesquels figure un symbole supplémentaire représentant un flocon de neige  à côté du sigle M+S sont en mesure d'offrir la meilleure adhérence qui soit. Vous n'obtiendrez l'efficacité optimale des systèmes de sécurité active, tels que l'ABS ou l'ESP®, qu'avec ces pneus. Ces pneus ont été conçus spécialement pour rouler dans la neige.

Pour garantir une bonne tenue de route, équipez toutes les roues de pneus M+S de même marque et de même profil.

#### ATTENTION

Les pneus M+S dont les sculptures ont une profondeur inférieure à 4 mm (1/6 po) ne conviennent plus pour circuler en hiver et n'offrent plus une adhérence suffisante. Il y a risque d'accident.

Remplacez impérativement les pneus M+S dont les sculptures ont une profondeur inférieure à 4 mm (1/6 po).

Respectez impérativement la vitesse maximale autorisée pour les pneus M+S.

Une fois les pneus M+S montés :

- ▶ Contrôlez la pression des pneus (> page 556).
- ▶ Redémarrez le système de contrôle de la pression des pneus (> page 556).

Si vous avez monté la roue de secours compacte ou la roue de secours normale, ne roulez pas à plus de 50 mph (80 km/h).

#### ATTENTION

La roue de secours ou la roue de secours d'urgence et la roue à changer peuvent avoir des dimensions et des types de jantes et de pneus différents. Si vous montez la roue de secours ou la roue de secours d'urgence, il est possible que le comportement routier soit fortement modifié. Il y a risque d'accident.

Pour éviter de prendre des risques,

- adaptez votre style de conduite et conduisez prudemment
- ne montez jamais plus d'une roue de secours d'urgence ou plus d'une roue de secours normale présentant des différences avec la roue à changer
- n'utilisez une roue de secours compacte ou une roue de secours d'urgence présentant des différences avec la roue à changer que temporairement

- ne désactivez pas l'ESP®
- faites remplacer la roue de secours ou la roue de secours d'urgence présentant des dimensions différentes dans l'atelier qualifié le plus proche. Tenez impérativement compte des dimensions de jantes et de pneus appropriées ainsi que du type de pneus.

#### Chaînes neige

Pour des raisons de sécurité, Mercedes-Benz vous recommande de monter des chaînes neige agréées pour les véhicules Mercedes-Benz ou des chaînes neige présentant le même standard de qualité.

**!** Si vous montez des chaînes neige, sélectionnez impérativement le niveau surélevé. Sinon, le véhicule risque d'être endommagé.

**!** Certaines tailles de pneus n'offrent pas un dégagement suffisant pour monter des chaînes neige. Pour éviter d'endommager le véhicule ou les pneus, tenez compte de la section « Combinaisons de jantes et de pneus » dans le chapitre « Pneus et jantes ».

Si vous souhaitez monter des chaînes neige, tenez compte des remarques suivantes :

- Le montage de chaînes neige n'est pas autorisé sur toutes les combinaisons de jantes et de pneus. Combinaisons de jantes et de pneus autorisées (> page 573).
- Montez les chaînes neige uniquement par paire et uniquement sur les roues arrière. Suivez les instructions de montage du fabricant.
- Utilisez les chaînes neige uniquement lorsque toute la chaussée est recouverte de neige. Déposez les chaînes neige dès que vous ne roulez plus sur des routes enneigées.
- Des dispositions locales peuvent limiter l'utilisation des chaînes neige. Si vous souhaitez monter des chaînes neige, tenez

compte des prescriptions correspondantes.

- Ne dépassez pas la vitesse maximale autorisée de 30 mph (50 km/h).
- Le montage de chaînes neige sur les roues de secours compactes n'est pas autorisé.

**!** Si vous montez des chaînes neige sur les roues avant, celles-ci peuvent frotter contre la carrosserie ou contre les éléments du train de roulement. Le véhicule ou les pneus risquent alors d'être endommagés.

**!** **Véhicules équipés de jantes acier :** si vous montez des chaînes neige sur des jantes acier, veillez à déposer les enjoliveurs des roues correspondantes au préalable. Sinon, les enjoliveurs pourraient être endommagés.

**i** Pour démarrer avec des chaînes neige, vous pouvez désactiver l'ESP® (▷ page 80). Vous avez ainsi la possibilité de faire patiner les roues de manière contrôlée afin d'augmenter la motricité (effet d'accrochage).

## Pression des pneus

### Remarques relatives à la pression des pneus

#### **!** ATTENTION

Les pneus dont la pression est trop basse ou trop élevée sont exposés aux risques suivants :

- Ils peuvent éclater, en particulier lorsque la charge ou la vitesse du véhicule augmentent.
- Ils peuvent s'user de manière excessive et/ou irrégulière, ce qui peut réduire fortement leur adhérence.
- Le comportement routier ainsi que la manœuvrabilité et le comportement au freinage du véhicule peuvent être fortement compromis.

Il y a risque d'accident.

Tenez compte des pressions de gonflage recommandées et contrôlez la pression de chacun des pneus, y compris celle de la roue de secours

- au moins 1 fois par mois
- si le chargement a été modifié
- avant les longs trajets
- si les conditions d'utilisation ont changé (trajet en tout-terrain, par exemple)

Corrigez la pression des pneus si nécessaire.

Les pressions des pneus recommandées pour les pneus montés à l'usine se trouvent sur les étiquettes décrites ici.

Option 1) **Étiquette d'information sur les pneus et la charge** sur le montant B sur le côté conducteur du véhicule (▷ page 560).

L'étiquette d'information sur les pneus et la charge contient les pressions des pneus recommandées pour des pneus froids sur un véhicule complètement chargé et pour la vitesse maximale permise.

**i** Les spécifications indiquées sur l'étiquette d'information sur le pneu et la charge sont des exemples. Les spécifications de pression des pneus sont spécifiques au véhicule et peuvent varier des données indiquées ici. Les pressions des pneus applicables à votre véhicule se trouvent sur l'étiquette d'information sur le pneu et la charge du véhicule.

TIRE RENSEIGNEMENTS		LOADING INFORMATION SUR LES PNEUS ET LE CHARGEMENT			
SEATING CAPACITY / NOMBRE DE PLACES		TOTAL	FRONT / AVANT	MIDDLE / MILIEU	REAR / ARRIÈRE
7			2	3	2
The combined weight of occupants and cargo should never exceed XXXX kg or XXXX lbs.*		Le poids total des occupants et du chargement ne doit jamais dépasser XXXX kg ou XXXX lbs.*			
TIRE PNEU	SIZE DIMENSIONS	COLD TIRE PRESSURE / PRESSION DES PNEUS À FROID		SEE OWNER'S MANUAL FOR ADDITIONAL INFORMATION	
FRONT AVANT	255/40 ZR18 99YXL	200 KPA, 29 PSI		VOIR LE MANUEL DE L'USAGER POUR PLUS DE RENSEIGNEMENTS	
REAR ARRIÈRE	285/35 ZR18 101YXL	200 KPA, 29 PSI			
SPARE DE SECOURS	175/55-18 95P	420 KPA, 40 PSI			

P40.00-2205-31

① Pressions de gonflage recommandées

Option 2) **Tableau de pression des pneus** à l'intérieur du volet de remplissage de carburant.

Le tableau des pressions des pneus contient les pressions recommandées pour des pneus froids pour les diverses conditions de fonctionnement, par exemple, différentes conditions de charge et de vitesse.

**i** Les spécifications citées dans les exemples sur les tableaux de pression des pneus ne sont que pour illustrations seulement. Les spécifications de pression des pneus sont spécifiques au véhicule et peuvent varier des données indiquées ici. Les spécifications de pression des pneus applicables à votre véhicule se trouvent sur le tableau de pression des pneus du véhicule.

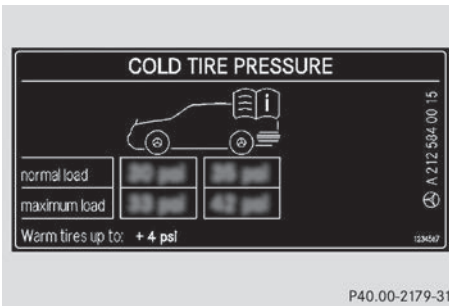

Exemple: tableau de pression des pneus pour tous les pneus permis à l'usine pour ce véhicule

Si une taille de pneu précède une pression de pneu, la spécification de pression est valide seulement pour cette taille de pneu. Les conditions de chargement «partiellement chargé» ou «complètement chargé» sont définies sur le tableau pour différent nombre d'occupants et de bagages. Le nombre réel de sièges peut varier.

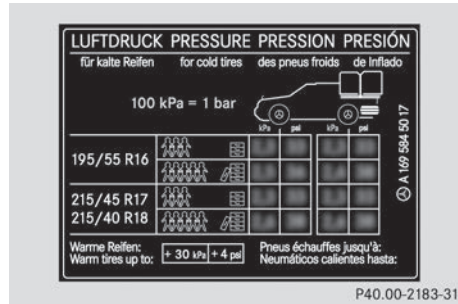

Exemple: tableau de pressions des pneus avec dimension des pneus

Certains tableaux de pression de pneu indiquent uniquement les diamètres de la jante au lieu de la taille complète du pneu, par exemple **R18**. Le diamètre de la jante fait partie de la dimension du pneu et se trouve sur le flanc du pneu (> page 566).

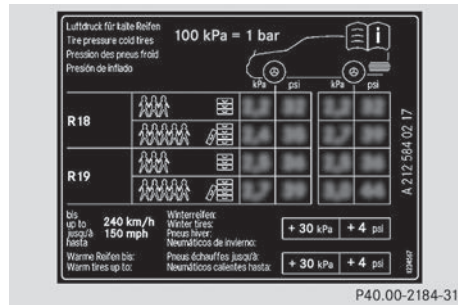

Si la pression des pneus a été réglée à des valeurs plus basses pour des charges légères et/ou des vitesses plus basses, la pression devrait être réglée à nouveau à des valeurs plus élevées:

- en conduisant avec une charge plus lourde et/ou
- en conduisant à des vitesses plus élevées.

**i** Les pressions des pneus pour des charges augmentées et/ou des vitesses plus élevées, montrées dans le tableau de pression des pneus, peuvent avoir un effet négatif sur le confort de conduite.

Option 3) La **pression des pneus pour la roue de secours d'urgence/démontable** (selon l'équipement du véhicule) se trouve:

- imprimée en jaune sur la jante de la roue de secours d'urgence/démontable
- dans la section «Combinaisons jantes et pneus» (▷ page 573) dans ce Guide du conducteur
- sur l'étiquette d'information sur les pneus et la charge du véhicule sur le montant B du côté conducteur.

Si la pression des pneus n'est pas réglée correctement, ceci peut causer une formation excessive de chaleur et une soudaine perte de pression.

Pour plus d'informations, contacter un atelier spécialisé qualifié.

#### Remarques importantes sur la pression des pneus

##### ATTENTION

Lorsque la pression des pneus baisse de manière répétée, il se peut que les jantes, les valves ou les pneus soient endommagés. Une pression de gonflage trop faible peut entraîner l'éclatement d'un pneu. Il y a risque d'accident.

- Recherchez la présence de corps étrangers.
- Contrôlez l'étanchéité de la jante et de la valve.

Si vous ne pouvez pas éliminer les dommages, prenez contact avec un atelier qualifié.

##### ATTENTION

Si vous montez un accessoire inadéquat sur les valves de pneu, cela peut provoquer une surcharge et entraîner la défaillance des valves, ce qui aurait comme conséquence une perte de pression des pneus. Les systèmes de contrôle de la pression des pneus proposés dans le cadre du post-équipement maintiennent, de par leur construction, les valves ouvertes. Cela peut également entraîner des pertes de

pression au niveau des pneus. Il y a risque d'accident.

Vissez sur les valves de pneu uniquement les capuchons de valve fournis de série ou autres capuchons agréés spécialement par Mercedes-Benz pour votre véhicule.

Utiliser un manomètre approprié pour vérifier la pression de gonflage des pneus. L'apparence extérieure d'un pneu ne doit pas constituer une conclusion fiable quant à la pression de gonflage dans le pneu. Sur les véhicules dotés d'un moniteur de pression des pneus électronique, la pression de gonflage peut être contrôlée par le biais de l'ordinateur de bord.

La température et la pression du pneu augmentent lorsque le véhicule est en mouvement. Ceci est attribuable à la vitesse de conduite et à la charge.

Par conséquent, corriger la pression de gonflage uniquement sur des pneus froids.

Les pneus sont à froid:

- si le véhicule a été stationné à l'abri de la lumière solaire directe sur les pneus pendant au moins trois heures, et
- si le véhicule n'a pas parcouru plus de 1,6 km (1 mille).

La température du pneu change selon la température extérieure, la vitesse de conduite et la charge sur le pneu. Si la température varie de 10 °C (18 °F), la pression des pneus varie approximativement de 10 kPa (0,1 bar/1,5 psi). S'en rappeler en vérifiant la pression de gonflage sur des pneus chauds, et régler la pression de gonflage seulement si elle est trop basse pour les conditions de fonctionnement en cours. Si la pression de gonflage du pneu est vérifiée lorsque les pneus sont chauds, la valeur qui en résulte sera plus haute que sur des pneus froids. Ceci est normal. Ne pas réduire la pression de gonflage des pneus à la valeur spécifiée pour les pneus froids. Autrement, la pression de gonflage risque d'être trop basse dans le pneu.

Recourir aux pressions de pneus recommandées pour les pneus à froid:

- sur l'étiquette d'information sur les pneus et la charge apposée au montant B du côté conducteur
- sur l'étiquette de pression de gonflage des pneus à l'intérieur du volet du réservoir de carburant
- imprimée en jaune sur la roue de secours d'urgence/démontable (selon l'équipement du véhicule).

### Pression de gonflage trop faible ou trop élevée

#### Sous-gonflage

##### ⚠ ATTENTION

Des pneus dont la pression est trop basse risquent de surchauffer et d'éclater. En outre, ils peuvent s'user de manière excessive et/ou irrégulière, ce qui peut fortement compromettre le comportement au freinage et le comportement routier du véhicule. Il y a risque d'accident.

Évitez les pressions de gonflage trop basses pour chacun des pneus, y compris la roue de secours.

Les pneus sous-gonflés peuvent:

- s'user rapidement et de façon inégale
- nuire à la consommation de carburant
- entraîner la surchauffe et des défauts aux pneus
- nuire à la tenue de route.

#### Surgonflage

##### ⚠ ATTENTION

Les pneus dont la pression est trop élevée peuvent éclater car ils peuvent être plus facilement endommagés par les aspérités de certaines routes, les nids-de-poule, etc. En outre, ils peuvent s'user de manière irrégulière, ce qui peut fortement compromettre le compor-

tement au freinage et le comportement routier du véhicule. Il y a risque d'accident.

Évitez les pressions de gonflage trop élevées pour chacun des pneus, y compris la roue de secours.

Les pneus surgonflés peuvent:

- nuire à la maniabilité du véhicule.
- s'user rapidement et de façon inégale
- être plus susceptibles aux dommages
- nuire à la maniabilité du véhicule.
- augmenter la distance de freinage

#### Pressions maximales dans les pneus

Ne jamais excéder la pression de gonflage maximale du pneu. Toujours respecter la pression de gonflage recommandée des pneus pour votre véhicule, lors de la vérification de pression (▷ page 552).



① Exemple: pression de gonflage maximale des pneus

**i** Les valeurs actuelles pour les pneus sont spécifiques au véhicule et peuvent différer des valeurs fournies en illustration.

#### Contrôle de la pression des pneus

#### Consignes de sécurité importantes

Consulter la section «Pression de gonflage des pneus» (▷ page 552).

L'information sur la pression d'air des pneus de votre véhicule se trouve

- sur l'étiquette d'information sur les pneus et la charge du véhicule sur le montant B
- sur l'étiquette de pression des pneus apposée au volet du réservoir de carburant
- à la section «Information sur la pression des pneus».

### Contrôle manuel de la pression des pneus

Afin de déterminer et de régler la pression de gonflage appropriée des pneus, procéder comme suit:

- ▶ Enlever le capuchon de la valve du pneu à vérifier.
- ▶ Appuyer fermement le manomètre pour pneus sur la valve.
- ▶ Vérifier la pression de gonflage et la comparer à la valeur recommandée sur l'étiquette d'information sur les pneus et la charge apposée au montant B de la porte du conducteur.
- ▶ Au besoin, augmenter la pression de gonflage à la valeur recommandée (▷ page 552).
- ▶ Si la pression des pneus est trop élevée, faire sortir de l'air en appuyant sur la tige de la valve avec un stylo, par exemple. Vérifier ensuite à nouveau la pression de gonflage à l'aide du manomètre.
- ▶ Revisser le bouchon de valve sur la valve du pneu.
- ▶ Répéter ces étapes pour les autres pneus.

### Système de contrôle de la pression des pneus

#### Remarques sécuritaires importantes

Le conducteur a la responsabilité de régler la pression des pneus à la pression recommandée pour les pneus à froid, appropriée pour la situation (▷ page 552). À noter que la pression appropriée de gonflage des pneus pour

la situation doit d'abord être «enseignée» au moniteur de pression des pneus. En cas de perte substantielle de pression, le seuil d'avertissement du message d'avertissement dépend de la valeur de référence «enseignée» au moniteur. Redémarrer le moniteur de pression des pneus après avoir réglé la pression des pneus à la valeur recommandée à froid (▷ page 559). Les pressions actuelles sont sauvegardées comme nouvelles valeurs de référence. Par conséquent, un message d'avertissement paraîtra, dans l'éventualité où la pression chute significativement.

Le moniteur de pression des pneus ne prévient pas le conducteur en cas de pression des pneus erronée. Respecter les remarques sur la pression de gonflage recommandée (▷ page 552).

Le moniteur de pression des pneus ne fournit pas d'avertissement en cas de chute soudaine de pression, (l'éclatement d'un pneu, par exemple, causé par une matière étrangère). En cas de perte soudaine de pression des pneus, amener le véhicule jusqu'à l'arrêt complet en freinant prudemment. Éviter les manoeuvres de conduite excessives.

Si un moniteur de pression des pneus est installé, les roues du véhicule sont dotées de capteurs qui surveillent la pression des pneus aux quatre roues. Le moniteur de pression des pneus vous prévient en cas de perte de pression dans un ou plusieurs pneus. Le moniteur de pression des pneus ne fonctionne que si les capteurs appropriés des roues sont installés aux quatre roues.

Le moniteur de pression des pneus a un témoin avertisseur jaune au combiné d'instruments, afin d'indiquer une perte de pression/anomalie (É.-U.) ou une perte de pression (Canada). Le témoin avertisseur qui s'allume ou clignote indique une chute de pression dans le pneu ou une anomalie dans le moniteur de pression:

- si le témoin avertisseur reste continuellement allumé, un ou plusieurs pneus sont significativement sous-gonflés. Le système

de surveillance de pression de gonflage des pneus n'est pas défectueux.

- É.-U. seulement: si le témoin avertisseur clignote pendant environ une minute et reste continuellement allumé par la suite, le moniteur de pression des pneus est défectueux.

### ATTENTION

Chaque pneu, y compris celui de la roue de secours (si disponible), devrait être contrôlé à froid au moins une fois par mois et gonflé à la pression recommandée par le constructeur du véhicule (voir la plaque d'information sur les pneus et le chargement située sur le montant B côté conducteur ou le tableau des pressions de gonflage des pneus qui se trouve dans le volet du réservoir de votre véhicule). Si votre véhicule est équipé de pneus dont la taille diffère de celle qui est indiquée sur la plaque d'information sur les pneus et le chargement ou dans le tableau des pressions de gonflage des pneus, vous devez déterminer la pression correcte de ces pneus.

Votre véhicule dispose d'un système de contrôle de la pression des pneus (TPMS) assurant une sécurité supplémentaire. Un voyant s'allume lorsque le système constate que la pression d'un ou plusieurs pneus est nettement trop basse. Si le voyant indiquant que la pression des pneus est trop basse s'allume, arrêtez-vous dès que possible, contrôlez vos pneus et gonflez-les à la pression correcte. Si vous roulez avec des pneus dont la pression est nettement trop basse, ceux-ci subissent une surchauffe qui peut les rendre défectueux. Une pression des pneus trop basse augmente en outre la consommation de carburant, raccourcit la durée de vie des pneus et peut compromettre la tenue de route et le comportement au freinage du véhicule.

Tenez compte du fait que le TPMS ne remplace pas un contrôle en règle des pneus et que le conducteur est responsable du réglage correct de la pression des pneus, même lorsque celle-ci n'est pas encore suffisamment basse pour que le voyant du TPMS indiquant

que la pression des pneus est trop basse s'allume.

Uniquement pour les États-Unis:

Votre véhicule dispose également d'un affichage de défaut TPMS qui apparaît lorsque le système de contrôle de la pression des pneus ne fonctionne pas correctement. L'affichage de défaut TPMS est combiné au voyant indiquant que la pression des pneus est trop basse. Lorsque le système détecte un défaut, le voyant clignote pendant 1 minute environ, puis reste allumé en permanence. Ce processus se répète à chaque démarrage suivant du véhicule tant que le défaut persiste.

Lorsque l'affichage de défaut apparaît, il se peut que le système ne soit pas en mesure de détecter ou de signaler correctement une pression des pneus trop basse. Un défaut du système de contrôle de la pression des pneus peut avoir différentes causes, telles que le montage sur le véhicule de pneus de rechange incompatibles ou de pneus ou jantes qui empêchent le fonctionnement correct du TPMS. Contrôlez systématiquement l'affichage de défaut TPMS après chaque changement d'un ou plusieurs pneus ou jantes effectué sur votre véhicule afin de vous assurer que les pneus de rechange ou les autres pneus ou jantes permettent un fonctionnement correct du TPMS.

-  É.-U. uniquement:

Si le moniteur de pression des pneus est défectueux, il peut s'écouler plus de dix minutes avant que le témoin avertisseur de pression des pneus n'informe le conducteur en clignotant pendant environ une minute, puis en restant allumé.

Lorsque l'anomalie est rectifiée, le témoin avertisseur du système de surveillance de pression s'éteint après quelques minutes de conduite.

L'information concernant les pressions de gonflage des pneus est visible dans l'affichage multifonction. Après avoir conduit quelques minutes, la pression de gonflage



actuelle de chaque pneu paraît dans l'affichage multifonction.

**i** Les valeurs de pression des pneus indiquées par l'ordinateur de bord peuvent différer de celles mesurées à la station service avec un manomètre. La pression du pneu affichée par l'ordinateur de bord s'applique au niveau de la mer. À altitude élevée, les valeurs de pression des pneus indiquées par le manomètre sont plus élevées que celles montrées à l'ordinateur de bord. En pareilles circonstances, ne pas réduire la pression de gonflage des pneus.

**i** Le fonctionnement du moniteur de pression des pneus peut être affecté par l'interférence de l'équipement de transmission radio (par exemple, casques d'écoute radio, postes émetteurs-récepteurs) pouvant être utilisés dans le véhicule ou près de celui-ci.

**i** É.-U. uniquement:

Ce dispositif est conforme à l'article 15 des règlements de la FCC. Son fonctionnement est sujet aux deux conditions suivantes:

1. Ce dispositif ne doit pas causer d'interférences nuisibles et,
2. ce dispositif doit accepter toute interférence reçue, y compris celle pouvant causer un fonctionnement indésirable.

Toute modification non autorisée de ce dispositif pourrait priver l'utilisateur du droit d'usage de l'équipement.

**i** Canada uniquement:



Ce dispositif est conforme à la norme RSS-210 d'Industrie Canada. Son fonctionnement est sujet aux deux conditions suivantes:

1. Ce dispositif ne doit pas causer d'interférences nuisibles et,
2. ce dispositif doit accepter toute interférence reçue, y compris celle pouvant causer un fonctionnement indésirable.

Toute modification non autorisée de ce dispositif pourrait priver l'utilisateur du droit d'usage de l'équipement.

### Vérification électronique de la pression de gonflage des pneus

► S'assurer que la clé SmartKey est à la position **2** (> page 333) dans le commutateur de démarrage.

► Appuyer sur le bouton  ou  au volant de direction pour sélectionner le menu **Service**

► Appuyer sur le bouton  ou  pour sélectionner **Pression des pneus**.

► Appuyer sur le bouton .

Les pressions de gonflage actuelles de chaque pneu paraissent dans l'affichage multifonction.

Si le véhicule a été stationné pendant plus de 20 minutes, le message **Pression de gonflage affichée seulement après quelques minutes de conduite** s'affiche.

Le moniteur de pression des pneus reconnaît automatiquement les nouvelles roues ou nouveaux capteurs après la phase de reconnaissance. Tant que l'attribution claire des valeurs de pression des pneus aux roues individuelles n'est pas possible, le message affiché **Contrôle pression pneus activé** sera montré, au lieu de l'affichage de pression des pneus. Les valeurs de pression de gonflage des pneus sont déjà surveillées.

**i** Lorsqu'une roue de secours/d'urgence est installée, le système peut continuer d'afficher la pression de gonflage du pneu enlevé pendant quelques minutes. En pareil cas, noter que la valeur affichée correspondant à la position de la roue de secours installée diffère de la pression de gonflage actuelle de la roue de secours.

### Messages d'avertissement du moniteur de pression des pneus

Lorsque le moniteur de pression des pneus détecte une perte de pression importante

dans un ou plusieurs pneus, un message d'avertissement paraît dans l'affichage multifonction. De plus, un signal sonore se fait entendre et le témoin avertisseur de perte de pression dans le pneu s'allume dans le combiné d'instruments.

Chaque pneu concerné par une perte significative de pression d'air est indiqué en couleur.

Si le message **Corriger pression pneus** paraît dans l'affichage multifonction:

► Vérifier la pression de gonflage des quatre pneus et la corriger si nécessaire.

**i** Si les positions des roues du véhicule sont interchangées, les pressions des pneus peuvent être indiquées brièvement pour les mauvaises positions. Ceci se corrige après quelques minutes de conduite, et les pressions des pneus sont affichées pour les positions correctes.

### Redémarrage du moniteur de pression des pneus

Lorsque le moniteur de pression des pneus est remis en fonction, tous les messages d'avertissement sont supprimés et le témoin avertisseur s'éteint. Le moniteur a recours aux pressions de gonflage actuellement réglées des pneus, comme valeurs spécifiées de surveillance.



Le moniteur de pression des pneus doit être remis en fonction lorsque la pression de gonflage du pneu est réglée suivant une nouvelle valeur (en raison d'une modification des caractéristiques de charge ou de tenue de route, par exemple). Le moniteur de pression des pneus surveille alors les nouvelles valeurs de pression de gonflage du pneu.

**i** Canada seulement: la plupart du temps, le moniteur de pression des pneus reconnaît automatiquement les nouvelles valeurs de référence. Il est cependant possible de régler les valeurs de référence manuellement, tel que décrit:

Redémarrer le moniteur de pression des pneus après avoir réglé la pression des pneus à la valeur recommandée pour la situation de conduite désirée (▷ page 552) Modifier la pression de gonflage uniquement sur des pneus froids. Se conformer aux pressions de gonflage recommandées pour les pneus froids sur l'étiquette d'information sur les pneus et la charge qui se trouve sur le montant B du côté conducteur. De l'information additionnelle concernant les valeurs de pressions pour la conduite à haute vitesse ou avec lourdes charges se trouve sur le tableau des pressions de gonflage à l'intérieur du volet de remplissage de carburant.

► S'assurer que la pression de gonflage des pneus aux quatre roues est adéquatement réglée.

► S'assurer que la clé SmartKey est à la position **2** dans le commutateur de démarrage.

► Appuyer sur le bouton  ou  au volant de direction pour sélectionner le menu **Service**

► Appuyer sur le bouton  ou  pour sélectionner **Pression des pneus**.

► Appuyer sur le bouton .

L'affichage multifonction montre la pression actuelle des pneus de chaque pneu ou le message **Affichage pression pneus quelques minutes après départ**

► Appuyer sur le bouton .

Le message **Press. actuelles comme nouvelles valeurs de référence** paraît dans l'affichage multifonction

**Si vous désirez confirmer le redémarrage:**

► Appuyer sur le bouton .

Le message **Contrôle pression pneus redémarré** paraît dans l'affichage multifonction

Après quelques minutes de conduite, le système confirme que les pressions de gonflage actuelles se trouvent dans la plage des limites spécifiées. Les nouvelles pressions de gonflage sont alors acceptées

et surveillées en tant que pressions de référence.

### Si vous désirez annuler le redémarrage:

- ▶ Appuyer sur le bouton . Les valeurs de pression des pneus sauvegardées au dernier redémarrage continuent d'être surveillées.

## Chargement du véhicule

### Étiquettes d'information sur les pneus et la charge

#### ATTENTION

Des pneus surchargés risquent de surchauffer et d'éclater. Une surcharge des pneus peut par ailleurs compromettre la manœuvrabilité et le comportement routier du véhicule et occasionner une défaillance des freins. Il y a risque d'accident.

Tenez compte de la capacité de charge des pneus. La capacité de charge doit correspondre au moins à la moitié de la charge sur essieu autorisée. Ne surchargez jamais les pneus en dépassant leur charge utile maximale.

Deux étiquettes d'information sont apposées sur votre véhicule pour indiquer la charge maximale possible.

- (1) L'étiquette d'information sur les pneus et la charge est apposée au montant B du côté conducteur. L'étiquette d'information sur les pneus et la charge montre le nombre maximal permis d'occupants pouvant prendre place dans le véhicule, ainsi que la charge maximale permise dans le véhicule. L'étiquette fournit aussi des détails sur les dimensions des pneus et les pressions correspondantes pour les pneus installés en usine.
- (2) Le poids nominal brut du véhicule (PNBV) est spécifié sur la plaque d'identification du véhicule sur le montant B du côté conducteur. La plaque d'identification du véhicule informe le conducteur du poids

nominal brut du véhicule. Le PNBV comprend le poids du véhicule, de tous les occupants, du carburant et du chargement. Les essieux avant et arrière fournissent aussi d'information sur le poids nominal brut sur l'essieu

Le poids nominal brut sur l'essieu représente le poids maximal que peut supporter un essieu (avant ou arrière). Ne jamais excéder l'indice maximal de charge ou le poids brut maximal sur l'essieu pour l'essieu avant ou arrière.

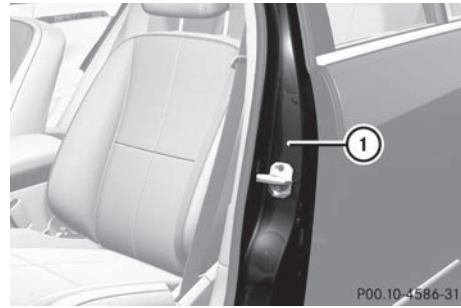

- ① Montant B, côté conducteur

### Indice maximal de charge

-  Les spécifications fournies sur l'étiquette suivante d'information sur les pneus et la charge sont à titre d'exemple. L'indice maximal de charge est spécifique au véhicule et peut différer des données indiquées ici. L'indice maximal de charge s'appliquant au véhicule est indiquée sur l'étiquette d'information sur les pneus et la charge.

TIRE		LOADING INFORMATION	
RENSEIGNEMENTS SUR LES PNEUS ET LE CHARGEMENT		RENSEIGNEMENTS SUR LES PNEUS ET LE CHARGEMENT	
SEATING CAPACITY	TOTAL	FRONT	MIDDLE
NOMBRE DE PLACES		AVANT	MILIEU
	7	2	3
		REAR	REAR
		ARRIÈRE	ARRIÈRE
		2	2
The combined weight of occupants and cargo should never exceed 3000 kg or 6600 lbs.*			
Le poids total des occupants et du chargement ne doit jamais dépasser 3000 kg ou 6600 lbs.*			
TIRE PNEU	SIZE DIMENSIONS	COLD TIRE PRESSURE PRESSION DES PNEUS À FROID	SEE OWNER'S MANUAL FOR ADDITIONAL INFORMATION
FRONT AVANT	255/40 ZR18 99YXL	200 KPA, 29 PSI	VOIR LE MANUEL DE L'USAGER POUR PLUS DE RENSEIGNEMENTS
REAR ARRIÈRE	285/35 ZR18 101YXL	200 KPA, 29 PSI	
Spare DE SECOURS	175/55-18 95P	420 KPA, 60 PSI	

P40.00-2206-31

- ▶ Les spécifications pour l'indice maximal de charge ① sont fournies sur l'étiquette d'information sur les pneus et la charge: "The gross weight of occupants and luggage must not exceed XXX kg or XXX lbs." (le poids brut des occupants et des bagages ne doit pas dépasser XXX kg ou XXX lb).

Le poids brut de tous les occupants du véhicule, de la charge, des bagages et la charge de la remorque/languette (si applicable) ne doit jamais excéder la valeur spécifiée.

### Nombre de sièges

- ① Les spécifications fournies sur l'étiquette suivante d'information sur les pneus et la charge sont à titre d'exemple. Le nombre de sièges est spécifique au véhicule et peut différer des détails en illustration. Le nombre de sièges de votre véhicule est indiqué sur l'étiquette d'information sur les pneus et la charge.

TIRE		LOADING INFORMATION	
RENSEIGNEMENT		SUR LES PNEUS ET LE CHARGEMENT	
SEATING CAPACITY	TOTAL 7	FRONT 2	MIDDLE 3
NUMBER OF PLACES		AVANT	MILIEU
		2	3
			REAR 2
			ARRIÈRE
			2
The combined weight of occupants and cargo should never exceed XXX kg or XXX lbs. Le poids total des occupants et du chargement ne doit jamais dépasser XXX kg ou XXX lbs.			
TIRE PNEU	SIZE DIMENSIONS	COLD TIRE PRESSURE PRESSION DES PNEUS À FROID	SEE OWNER'S MANUAL FOR ADDITIONAL INFORMATION
FRONT AVANT	255/40 ZR18 99Y XL	200 KPA, 29 PSI	VOIR LE MANUEL DE L'USAGER POUR PLUS DE RENSEIGNEMENTS
REAR ARRÈRE	286/35 ZR18 101Y XL	200 KPA, 29 PSI	
SPARE DE SECOURS	175/55-18 95P	420 KPA, 60 PSI	

P40.00-2207-31

Le nombre maximum de sièges ① détermine le nombre maximum d'occupants pouvant prendre place dans le véhicule. Cette information est fournie sur l'étiquette d'information sur les pneus et la charge.

### Détermination de la limite de charge appropriée

#### Directives par étapes

Les étapes suivantes ont été élaborées à la suite des exigences imposées aux fabricants

sous le titre 49, Code des règlements fédéraux américains, Code des règlements fédéraux américains, partie 575 concernant la «Loi nationale sur la circulation et la sécurité des véhicules automobiles de 1966».

- ▶ **1re étape:** Trouver l'énoncé : «The combined weight of occupants and cargo should never exceed XXX kilograms or XXX lbs.» («Le poids combiné des occupants et du chargement ne doit jamais dépasser XXX kilogrammes (ou XXX lb)») sur l'étiquette d'information sur les pneus et la charge.
- ▶ **2e étape:** Déterminer le poids combiné du conducteur et des passagers qui prendront place dans le véhicule.
- ▶ **3e étape:** Soustraire le poids combiné du conducteur et des occupants du nombre de kilogrammes ou livres (XXX kilograms ou XXX lb).
- ▶ **4e étape:** Le résultat indique la capacité disponible pour le chargement et les bagages. Par exemple, si le total indiqué «XXX» est de 1400 lb et que cinq passagers de 150 lb prennent place dans le véhicule, la capacité disponible pour le chargement et les bagages est de 650 lb (1 400 - 750 (5 x 150) = 650 lb).
- ▶ **5e étape:** Déterminer le poids combiné du chargement et des bagages dans le véhicule. Ce poids ne doit pas excéder sécuritairement la capacité de chargement et de bagages calculée à l'étape 4.
- ▶ **6e étape (si applicable):** Si le véhicule doit traîner une remorque, la charge de la remorque sera transférée au véhicule. Consulter le présent guide pour déterminer comment ceci pourrait réduire la capacité disponible de charge et de bagages du véhicule (▷ page 563).

**Exemple: étapes 1 à 3**

Le tableau suivant montre des exemples de calcul de la charge totale et le chargement sous différentes configurations selon le nombre et le poids des occupants. Les exemples suivants supposent une charge limite de 680 kg (1 500 lb). **Pour fin d'illustration seulement.** S'assurer d'utiliser la charge limite inscrite pour votre véhicule, figurant sur l'étiquette d'information sur les pneus et la charge du véhicule (> page 561).

		1er exemple	2e exemple	3e exemple
1re étape	<b>Charge limite combinée des occupants et du chargement selon l'étiquette d'information sur les pneus et la charge</b>	680 kg (1500 lb)	680 kg (1500 lb)	680 kg (1500 lb)

**Jantes et pneumatiques**

		1er exemple	2e exemple	3e exemple
2e étape	<b>Nombre d'occupants dans le véhicule (conducteur et passagers)</b>	5	3	1
	<b>Distribution des occupants</b>	Avant: 2 Arrière: 3	Avant: 1 Arrière: 2	Avant: 1
	<b>Poids des occupants</b>	1er occupant: 68 kg (150 lb) 2e occupant: 82 kg (180 lb) 3e occupant: 73 kg (160 lb) 4e occupant: 63 kg (140 lb) 5e occupant: 54 kg (120 lb)	1e occupant: 91 kg (200 lb) 2e occupant: 86 kg (190 lb) 3e occupant: 68 kg (150 lb)	1er occupant: 68 kg (150 lb)
	<b>Poids brut de tous les occupants</b>	340 kg (750 lb)	245 kg (540 lb)	68 kg (150 lb)

		1er exemple	2e exemple	3e exemple
3e étape	Poids permis pour la charge de la roulotte et la languette de remorquage (indice de charge maximal sur l'étiquette d'information sur les pneus et la charge, moins le poids brut de tous les occupants)	680 kg (1500 lb) - 340 kg (750 lb) = 340 kg (750 lb)	680 kg (1500 lb) - 245 kg (540 lb) = 435 kg (960 lb)	680 kg (1500 lb) - 68 kg (150 lb) = 612 kg (1350 lb)

Plus le poids des occupants est élevé, plus la charge maximale pour les bagages sera réduite. Pour plus d'information, voir la section «Traction d'une remorque» (▷ page 563).

#### Plaque d'identification du véhicule

Même après avoir calculé attentivement la charge totale, on doit s'assurer que le poids nominal brut du véhicule ainsi que le poids nominal brut sur l'essieu ne sont pas excédés. Pour plus d'information, voir la plaque d'identification du véhicule apposée au montant B du côté conducteur du véhicule (▷ page 560).

**Poids nominal brut permis du véhicule:** le poids brut du véhicule, de tous les passagers, de la charge et de l'attelage de remorque (si applicable) ne doit pas excéder le poids nominal brut permis du véhicule.

**Poids nominal brut sur l'essieu:** le poids maximum permis pouvant être supporté par un essieu (avant ou arrière).

Pour s'assurer que le véhicule ne dépasse pas les valeurs permises (poids nominal brut du véhicule et poids brut permis sur l'essieu), faire peser le véhicule chargé (incluant le conducteur, les occupants, la charge et la remorque chargée si applicable) sur un pont-bascule approprié.

#### Attelage de remorque

L'attelage de remorque influence le poids brut du véhicule. Si une remorque est tirée, la charge de la remorque/languette de remorquage est incluse dans la charge, avec le poids des occupants et leurs bagages. L'attelage de remorque représente généralement 10 % du poids brut de la remorque et de sa charge.

Ce véhicule Mercedes-Benz a été conçu principalement pour transporter des passagers et leurs bagages. Mercedes-Benz ne recommande pas la traction d'une remorque avec ce véhicule.

#### Charge maximale des pneus

Ne pas surcharger les pneus en excédant la limite de l'indice de charge maximal. L'indice maximal de charge est indiqué sur l'étiquette d'information sur les pneus et la charge placée au montant B du côté conducteur (▷ page 560).



**i** Les valeurs actuelles pour les pneus sont spécifiques au véhicule et peuvent différer des valeurs fournies en illustration.

La charge maximale sur le pneu ① est le poids maximal que les pneus peuvent supporter.

### Standards uniformes de classification de la qualité des pneus

#### Aperçu des normes de classement uniforme des pneus selon la qualité

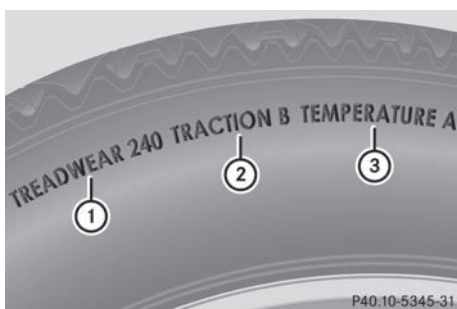

Les normes de classement uniforme des pneus selon la qualité sont des spécifications américaines. Elle visent à fournir aux conducteurs de l'information fiable sur les données de performance des pneus. Les fabricants de pneus doivent classer les pneus en recourant à trois facteurs de performance : l'usure de la semelle ①, la traction des pneus ②, et la résistance à la chaleur ③. Tous les pneus vendus en Amérique du Nord possèdent cette référence de classe de qualité, apposée sur

la paroi du pneu, même si ces spécifications ne s'appliquent pas au Canada.

**i** Les valeurs actuelles pour les pneus sont spécifiques au véhicule et peuvent différer des valeurs fournies en illustration.

Le classement selon la qualité se trouve, selon le cas, sur le flanc entre l'épaule et le point de plus grande largeur du pneu.

Par exemple:

Usure de la semelle	Traction	Température
200	AA	A

Outre ce classement, tous les pneus de voitures de tourisme doivent être conformes aux exigences de sécurité fédérales.

#### Usure de la semelle

Cet indicateur est une étude comparative de l'usure des pneus, dans des conditions d'essai contrôlé sur piste gouvernementale américaine. Par exemple, l'usure d'un pneu d'indice 150 prendra une fois et demie plus de temps qu'un pneu d'indice 100.

Toutefois, la performance relative des pneus dépend des conditions actuelles d'utilisation et, par conséquent, peut considérablement varier de la norme par suite des habitudes de conduite, des pratiques d'entretien et des différences dans les caractéristiques climatiques et routières.

#### Traction

##### **⚠ ATTENTION**

L'attribution d'une classe de traction à un pneu repose sur des tests de freinage en ligne droite et ne prend pas en considération les caractéristiques d'accélération, de conduite en virage, d'aquaplanage ou de traction de pointe.

Les coefficients de traction, cités par ordre de valeur décroissante, sont AA, A, B, et C. L'indice représente la distance d'arrêt sur surface mouillée, bitumée ou cimentée dans des conditions d'essai sous contrôle gouvernemental. Un pneu d'indice C peut avoir une adhérence médiocre.

La vitesse sécuritaire sur une route humide, enneigée ou glacée est toujours inférieure à celle d'une route sèche.

Porter une attention spéciale aux conditions routières lorsque les températures voisinent le point de congélation.

Mercedes-Benz recommande une profondeur de semelle minimale de 4 mm (1/8 po) pour les quatre pneus d'hiver (> page 550) afin de conserver les caractéristiques de conduite normale en hiver. Les pneus d'hiver peuvent réduire la distance de freinage sur les routes enneigées, en comparaison aux pneus d'été. Mais la distance de freinage est encore plus longue que sur route qui n'est ni enneigée ni glacée. Faire preuve de prudence en conduisant.

**!** Evitez de faire patiner les pneus. Ceci peut provoquer des dommages au niveau de la chaîne cinématique.

### Température

#### **!** ATTENTION

La classe de température est déterminée pour un pneu correctement gonflé et non surchargé. L'action individuelle ou combinée de facteurs tels qu'une vitesse trop élevée, une pression de gonflage trop faible ou une sollicitation excessive peut provoquer une surchauffe, voire la défaillance du pneu.

Les coefficients d'échauffement A (le plus élevé), B et C, cités également par ordre de valeur décroissante. Ils représentent la résistance du pneu à l'échauffement et sa capacité à dissiper la chaleur engendrée au roulement, dans des conditions d'essai contrôlé sur roue d'essai en laboratoire intérieur. Le

caoutchouc se dégrade d'autant plus vite que l'échauffement est plus considérable, diminuant d'autant la longévité du pneu. Dans les cas extrêmes d'échauffement c'est l'éclatement. Le coefficient C correspond à un niveau de performance auquel tous les pneus destinés aux voitures de tourisme doivent satisfaire, en vertu de l'article de la Federal Motor Vehicle Safety Standard. Numéro 109. Les coefficients A et B représentent des niveaux de performance plus élevés (obtenus sur roue d'essai en laboratoire) que ne le requiert la loi.

### Inscriptions figurant sur les pneus

#### Vue d'ensemble des inscriptions figurant sur les pneus

Les marquages suivants sont sur le pneu en plus du nom du pneu (marquage commercial) et le nom du fabricant:

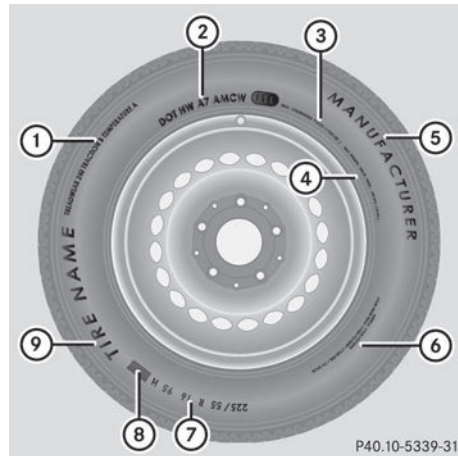

- ① Standard de classement uniforme selon la qualité (> page 570)
- ② DOT, Numéro d'identification du pneu (> page 568)
- ③ Charge maximale sur le pneu (> page 563)
- ④ Pression maximale des pneus (> page 555)
- ⑤ Fabricant



- ⑥ Matériau du pneu (▷ page 569)
- ⑦ Indices de taille, de charge et de vitesse du pneu (▷ page 566)
- ⑧ Indice de charge (▷ page 568)
- ⑨ Nom du pneu
- ❗ Les données sur les pneus sont spécifiques au véhicule et peuvent varier des données citées en exemple.

### Dimensions des pneus, capacité de charge et indice de vitesse

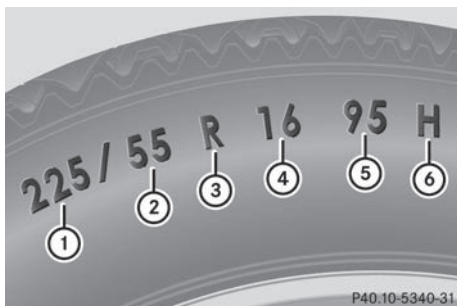

- ① Largeur du pneu
- ② Rapport nominal d'aspect en %
- ③ Code du pneu
- ④ Diamètre de la jante
- ⑤ Indice de charge de support
- ⑥ Indice de vitesse

- ❗ Les données sur les pneus sont spécifiques au véhicule et peuvent varier des données citées en exemple.

**Généralités:** selon les standards du fabricant, la taille imprimée sur le flanc du pneu pourrait ne pas contenir de lettres ou pourrait contenir une lettre précédant la description de la taille.

Si l'y a aucune lettre précédant la description de la taille (tel que montré plus haut): ceux-ci sont des pneus d'un véhicule de tourisme selon les standards des manufacturiers européens.

Si «P» précède la description de la taille: ceux-ci sont des pneus d'un véhicule de tourisme

selon les standards des manufacturiers américains.

Si «LT» précède la description de la taille: ceux-ci sont des pneus de camionnette selon les standards des manufacturiers américains. Si «T» précède la description de la taille: ceux-ci sont des roues de secours d'urgence compactes à haute pression, à utiliser seulement temporairement en cas d'urgence.

**Largeur du pneu:** largeur du pneu ① montre la largeur nominale du pneu en millimètres.

**Ratio de largeur/hauteur:** le rapport d'aspect ② est le rapport de dimension entre la hauteur et la largeur du pneu, indiqué en pourcentage. Le rapport d'aspect est calculé en divisant la largeur du pneu par sa hauteur.

**Code du pneu:** le code du pneu ③ spécifie le type du pneu. «R» représente les pneus radiaux; «D» représente les pneus diagonaux; «B» représente les pneus diagonaux radiaux.

Optionnellement, les pneus avec une vitesse maximale de plus de 240km/h (149mi/h) peuvent avoir «ZR» dans la description de la taille, selon le fabricant (par exemple 245/40 ZR 18).

**Diamètre de la jante:** Le diamètre de la jante ④ est le diamètre de la portée du talon, et non celui du bord de la jante. Le diamètre de la jante est spécifié en pouces (po).

**Indice de charge de support:** l'indice de charge de support ⑤ est un code numérique qui spécifie la capacité maximale de la charge de support d'un pneu.

Ne pas surcharger les pneus en excédant la limite de charge spécifiée. La charge maximale permise se trouve sur l'étiquette d'information sur les pneus et la charge sur le montant B du côté conducteur (▷ page 560).

Exemple:

Un indice de charge de support de 91 indique une charge maximale de 615kg (1,356lb) qui peut être transportée par les pneus. Pour des informations supplémentaires sur la charge maximale du pneu en kilogrammes et livres, voir(▷ page 563).

Pour des informations supplémentaires sur l'indice de charge de support, voir indice de charge (▷ page 568).

**Indice de vitesse:** l'indice de vitesse ⑥ spécifie la vitesse maximale approuvée pour le pneu.

### ATTENTION

Si vous dépassez la capacité de charge indiquée sur les pneus ou l'indice de vitesse autorisé, cela peut causer des dommages au niveau des pneus et entraîner leur éclatement. Il y a risque d'accident.

Par conséquent, montez uniquement des pneus dont les dimensions et le type sont agréés pour votre véhicule. Veillez à respecter la capacité de charge des pneus requise pour le véhicule et l'indice de vitesse.

Peu importe l'indice de vitesse, toujours observer les limites de vitesse. Conduire prudemment et adapter le style de conduite aux conditions du trafic.

#### Pneus d'été

Indice	Indice de vitesse
Q	jusqu'à 160km/h (100 mi/h)
R	jusqu'à 170km/h (106 mi/h)
S	jusqu'à 180km/h (112 mi/h)
T	jusqu'à 190km/h (118 mi/h)
H	jusqu'à 210km/h (130 mi/h)
V	jusqu'à 240km/h (149 mi/h)
W	jusqu'à 270km/h (168 mi/h)
Y	jusqu'à 300km/h (186 mi/h)
ZR...Y	jusqu'à 300km/h (186 mi/h)
ZR...(..Y)	plus de 300km/h (186 mi/h)
ZR	plus de 240km/h (149 mi/h)

- De façon optionnelle, les pneus avec une vitesse maximale de plus de 240 km/h (149mi/h) peuvent avoir «ZR» dans la description de taille, selon le fabricant (par exemple 245/40 ZR 18).

La spécification de service est l'indice de charge de support ⑤ et l'indice de vitesse ⑥.

- Si la description de la taille du pneu inclut «ZR» et qu'il n'y a pas de spécifications de service, demander au fabricant du pneu afin de trouver la vitesse maximale.

Si une spécification de service est disponible, la vitesse maximale est limitée selon l'indice de vitesse dans la spécification de service. Exemple: 245/40 ZR 18 97 Y.

Dans cet exemple, «97Y» est la spécification de d'entretien. La lettre «Y» représente l'indice de vitesse et la vitesse maximale du pneu est limitée à 300 km/h (186mi/h).

- La description de taille pour tous les pneus avec des vitesses maximales de plus de 300 km/h (186 mi/h) doivent inclure «ZR», **et** la spécification de service doit être donnée entre parenthèses. Exemple: 275/40 ZR 18 (99 Y). L'indice de vitesse «(Y)» indique que la vitesse maximale du pneu est de plus de 300km/h (186mi/h). S'informer auprès du fabricant du pneu concernant la vitesse maximale.

#### Pneu toutes-saisons et pneus d'hiver

Indice	Indice de vitesse
Q M+S <sup>25</sup>	jusqu'à 160km/h (100 mi/h)
T M+S <sup>25</sup>	jusqu'à 190km/h (118 mi/h)
H M+S <sup>25</sup>	jusqu'à 210km/h (130 mi/h)
V M+S <sup>25</sup>	jusqu'à 240km/h (149 mi/h)

- Ce ne sont pas tous les pneus ayant une identification M+S qui offrent des caractéristiques de pneus d'hiver. En plus de la marque M+S, les pneus d'hiver ont aussi un

<sup>25</sup> ou M+S  pour les pneus d'hiver.

symbole de flocon de neige  sur le flanc du pneu. Les pneus avec cette identification remplissent les exigences de la Rubber Manufacturers Association (RMA) et de l'Association canadienne de l'industrie du caoutchouc (CAC) concernant la traction des pneus sur la neige et sont désignés spécialement pour la conduite sur la neige.

Un limiteur de vitesse électronique empêche le véhicule d'excéder les vitesses suivantes:

- 210 km/h (130 mi/h)
  - tous les véhicules (à l'exception des véhicules AMG)
- 250 km/h (155 mi/h)
  - S 63 AMG
  - S 65 AMG
- 300 km/h (186 mi/h)
  - S 63 AMG (groupe Performance)
  - S 63 AMG avec vitesse de pointe accrue
  - S 65 AMG avec vitesse de pointe accrue

L'indice de vitesse des pneus montés à l'usine pourrait être plus grand que la vitesse maximale permise par le limiteur de vitesse électronique.

S'assurer que les pneus ont l'indice de vitesse requis pour votre véhicule tel que spécifié dans la section «Pneus» (> page 573), par exemple en se procurant des nouveaux pneus.

D'autres informations sur la lecture des données sur les pneus peuvent être obtenues d'un atelier spécialisé qualifié.

### Code de charge



**i** Les données sur les pneus sont spécifiques au véhicule et peuvent varier des données citées en exemple.

En plus de l'indice de charge de support, l'indice de charge ① peut être imprimé après les lettres qui identifient l'indice de vitesse ⑥ (> page 566) sur le flanc du pneu.

- Si aucune spécification n'est donnée: aucun texte (comme dans l'exemple ci-dessus), représente une charge standard (SL)
- XL ou Extra Load: représente un pneu renforcé
- Light Load: représente un pneu pour charge légère
- C, D, E: représentent une plage de charges qui dépend de la charge maximale pouvant être portée par le pneu à une pression spécifique de gonflage.

### DOT, numéro d'identification du pneu (TIN)

La réglementation américaine sur les pneus prévoit que chaque fabricant de pneus neufs ou rechapés doit imprimer un numéro d'identification du pneu (TIN) sur le flanc de chaque pneu fabriqué.

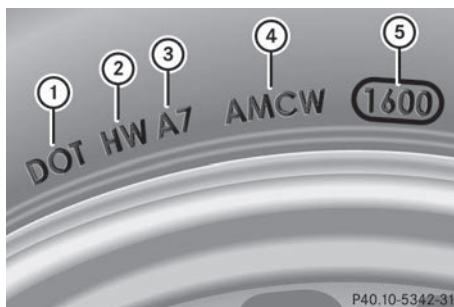

Le TIN est un identifiant unique. Le TIN permet au fabricant de pneus d'informer les acheteurs des rappels et autres aspects relatifs à la sécurité. Il permet à l'acheteur d'identifier facilement les pneus défectueux.

Le TIN est constitué d'un code d'identification du fabricant (2), taille du pneu (3), code type du pneu (4) et date de fabrication (5).

- i** Les données sur les pneus sont spécifiques au véhicule et peuvent différer des données présentées ici.

**DOT (ministère des Transports):** le symbole sur le pneu (1) indique que le pneu est conforme aux exigences du ministère des Transports américain.

**Code d'identification du fabricant:** le code d'identification du fabricant (2) fournit des détails sur le fabricant de pneus. Le marquage sur les nouveaux pneus comprend deux symboles. Les pneus rechapés sont marqués de quatre symboles.

Pour plus d'information sur les pneus réchapés (▷ page 548).

**Taille du pneu:** l'identifiant (3) décrit les dimensions du pneu.

**Code de type de pneu:** le code de type de pneu (4) peut servir au fabricant comme code permettant de décrire les caractéristiques spécifiques du pneu.

**Date de fabrication:** la date de fabrication (5) fournit de l'information sur l'âge du pneu. Les première et deuxième positions représentent la semaine de fabrication, commençant par «01» pour la première semaine du

calendrier. Les positions trois et quatre représentent l'année de fabrication. Par exemple, un pneu marqué «3208» a été fabriqué pendant la 32<sup>e</sup> semaine de l'année 2008.

### Composition du pneu

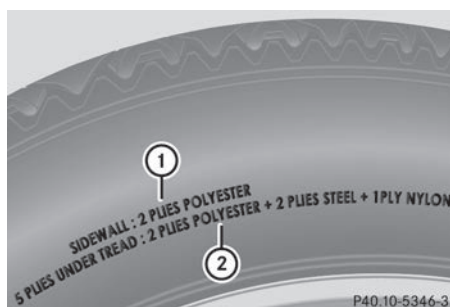

- i** Les données sur les pneus sont spécifiques au véhicule et peuvent varier des données citées en exemple.

Cette information décrit la corde du pneu et le nombre de couches sur le flanc (1) et sous la semelle (2).

### Définitions des termes relatifs aux pneus et au chargement

#### Constitution du pli et matériaux utilisés

Décrit le nombre de plis ou nombre de couches enrobées de caoutchouc utilisées dans la fabrication de la bande de roulement et du flanc du pneu. Elles sont faites d'acier, de nylon, de polyester et d'autres matériaux.

#### Bar

Unité métrique pour la pression de l'air. Il y a 14.5038 livres par pouce carré (psi) dans 1 bar; et il y a 100 kilopascals (kPa) dans 1 bar.

**DOT (Ministère des Transports)**

Les pneus marqués DOT remplissent les exigences du Ministère des transport des États-Unis.

**Poids normal des occupants**

Poids correspondant au nombre d' occupants pouvant prendre place dans le véhicule, selon sa conception, multiplié par 68 kilogrammes (150 lb).

**Normes de classement uniforme des pneus selon la qualité**

Un standard uniforme selon la qualité des pneus concernant la qualité de la semelle, la traction du pneu et les caractéristiques de température. Les indices sont établis par les fabricants selon les modes d'essais imposés par le gouvernement américain. Les indices sont moulés dans le flanc du pneu.

**Pression recommandée de gonflage du pneu**

La pression de gonflage recommandée s'applique aux pneus montés en usine.

L'étiquette d'information sur les pneus et la charge comporte les pressions de gonflage des pneus recommandées à froid pour un véhicule complètement chargé et en fonction de la vitesse permise du véhicule.

Le tableau de pression des pneus comporte les pressions de gonflage recommandées pour les pneus à froid, dans différentes conditions de roulement, par exemple en fonction de la charge et des conditions de vitesse.

**Poids accru du véhicule en raison de l'équipement optionnel.**

C'est le poids combiné de tout l'équipement standard et optionnel disponible pour le véhi-

cule, peu importe s'il est installé ou non sur le véhicule.

**Jante**

C'est la partie de la roue sur laquelle le pneu est monté.

**PNBE (Poids nominal brut sur l'essieu)**

Le PNBE représente le poids maximal que peut supporter un essieu. La charge réelle sur un essieu ne doit pas excéder le poids nominal brut sur l'essieu. Le poids nominal brut sur l'essieu se trouve sur la plaque d'identification du véhicule au montant B du côté conducteur

**Indice de vitesse**

L'indice de vitesse fait partie de l'identification du pneu. Il précise la gamme de vitesse pour laquelle le pneu est approuvé.

**PBV (Poids brut du véhicule)**

Le poids brut du véhicule inclut le poids du véhicule incluant le carburant, les outils, la roue de secours, les accessoires installés, les occupants, les bagages et si applicable la languette de remorquage. Le poids brut du véhicule ne doit pas excéder le poids nominal brut du véhicule PNBV tel que spécifié sur la plaque d'identification du véhicule apposée au montant B de la porte côté conducteur.

**PNBV (Poids nominal brut du véhicule)**

Le PNBV est le maximum de poids brut permis d'un véhicule complètement chargé (le poids du véhicule incluant tous les accessoires, les occupants, le carburant, les bagages et si applicable la languette de remorquage). Le

Le poids nominal brut du véhicule est spécifié sur la plaque d'identification du véhicule sur le montant B du côté conducteur.

### Poids maximal du véhicule chargé

Le poids maximal est la somme du poids du véhicule non chargé, le poids des accessoires, la charge maximale et le poids des équipements optionnels installés à l'usine.

### Kilopascal (kPa)

Unité métrique pour la pression de l'air. 6,9 kPa correspond à 1 psi. Une autre unité de pression du pneu est le bar. Il y a 100 kilopascals (kPa) par bar.

### Indice de charge

En plus de l'indice de charge de support, l'indice de charge peut également être imprimé sur le flanc du pneu. Ceci indique plus précisément la capacité de la charge de support.

### Poids du véhicule à vide

Il inclut également le système de climatisation et l'équipement optionnel s'il est installé sur le véhicule, mais n'inclut pas les passagers ou les bagages.

### Indice de charge maximal

La charge maximale sur le pneu est le poids maximal (en kilogrammes ou en livres) que les pneus peuvent supporter.

### Pression de gonflage maximale des pneus

Pression de gonflage maximale des pneus pour un pneu.

### Charge maximale sur un pneu

Charge maximale sur un pneu. Ceci est calculé en divisant par deux la charge maximale sur un essieu.

### PSI (Livres par pouce carré)

Une unité de mesure standard de la pression d'air.

### Rapport d'aspect

Relation en pourcentage entre la hauteur et la largeur du pneu.

### Pression des pneus

C'est la pression à l'intérieur du pneu appliquant une force vers l'extérieur sur chaque pouce carré de la surface du pneu. La pression d'air est exprimée en livre par pouce carré (psi), en kilopascal (kPa) ou en bars. La pression des pneus ne devrait être corrigée que lorsque les pneus sont froids.

### Pression des pneus de pneus à froid

Les pneus sont à froid:

- si le véhicule a été stationné à l'abri de la lumière solaire directe sur les pneus pendant au moins trois heures, et
- si le véhicule n'a pas parcouru plus de 1,6 km (1 mille).

### Bande de roulement

La partie du pneu qui est en contact avec la route.

### Talon

Le talon du pneu assure que le pneu repose sécuritairement sur la jante. Plusieurs fils

d'acier dans le talon empêchent le pneu de se desserrer sur la jante du pneu.

### Paroi

Partie du pneu entre la bande de roulement et le talon.

### Poids des extras optionnels

Le poids combiné de ces extras optionnels qui pèsent plus que la pièce standard de remplacement et plus de 2,3 kg (5 lb). Ces extras optionnels, tels que des freins haute performance, une commande de niveau, un porte-bagage de toit ou une batterie haute performance ne sont pas inclus dans le poids à vide et le poids des accessoires.

### TIN (Numéro d'identification du pneu)

Un numéro d'identification unique que peut utiliser le fabricant de pneu pour identifier les pneus, par exemple pour un produit de rappel, et ainsi identifier les acheteurs. Le TIN est composé de quatre marquages: identification du fabricant, taille du pneu, code de type de pneu et date de fabrication.

### Indice de charge

L'indice de charge est un code fournissant la capacité de charge maximale d'un pneu.

### Traction

La traction est le résultat de la transmission de friction qui survient entre les pneus et la surface de la route.

### Indicateurs d'usure

Barres étroites (barres d'usure de semelle) qui sont réparties sur la semelle du pneu. Si la semelle du pneu est au niveau des barres,

la limite d'usure 1,6 mm ( $\frac{1}{16}$  po) a été atteinte.

### Distribution des occupants

La distribution des occupants du véhicule selon l'attribution des sièges.

### Capacité de charge du véhicule

Capacité de chargement et de bagages du véhicule augmentée par le produit du nombre d'occupants désignés par 68 kilogrammes (150 lb).

## Changement de roue

### Pneu à plat

La section «Assistance en cas de panne» comporte de l'information et des remarques sur la façon de remplacer un pneu à plat (▷ page 529). Elle fournit aussi des directives sur le changement de roue ou l'installation d'un pneu de rechange ou d'une roue de secours d'urgence.

### Permutation des roues

#### ATTENTION

Si vous permutez les roues avant et arrière alors que les jantes ou les pneus sont de dimensions différentes, il est possible que le comportement routier soit fortement modifié. En outre, les freins de roue ou les composants de la suspension des roues risquent d'être endommagés. Il y a risque d'accident.

N'intervertissez les roues avant et les roues arrière que si les jantes et les pneus sont de mêmes dimensions.

Toujours suivre les directives et les notes sécuritaires fournies à la section «Changement des pneus et montage de la roue de secours» (▷ page 529).

Les indices d'usure diffèrent pour les pneus avant et arrière, en fonction des conditions de fonctionnement. Permuter les pneus avant qu'un indice d'usure évident se soit formé sur les pneus. Règle générale, les pneus avant s'usent davantage sur l'épaulement de la bande de roulement et les pneus arrière davantage au centre.

Si la configuration des pneus de votre véhicule le permet, permuter les roues en fonction des intervalles stipulés dans le carnet de garantie des pneus, qui se trouve dans les documents remis avec le véhicule. Si ceci n'est pas disponible, les pneus devraient être remplacés tous les 5000 à 10 000 km (3000 to 6000 milles), ou plus tôt si l'usure des pneus le requiert. Ne pas changer la direction de rotation de la roue.

Nettoyer bien les surfaces de contact de la roue et du disque de frein, chaque fois qu'une roue est permutée. Vérifier la pression des pneus.

Pour des informations sur le changement des pneus et sur le montage de la roue de secours, voir la section (▷ page 529).

**!** Si votre véhicule est équipé du système de contrôle de la pression des pneus, chaque roue est alors munie de composants électroniques.

N'appliquez aucun démonte-pneu dans la zone de la valve. Sinon, les composants électroniques pourraient être endommagés.

Faites permuter les roues uniquement par un atelier qualifié.

### Direction de la rotation

Les pneus avec une direction de rotation spécifiée possèdent des avantages additionnels, par ex. en cas d'aquaplanage. Ces avantages ne sont possibles que lorsque la direction de rotation adéquate des roues est maintenue.

Une flèche sur le flanc du pneu indique le sens de rotation du pneu.

Vous pouvez monter une roue de secours/roue de secours d'urgence contre la direction de rotation. Observer les durées limites d'usage de même que la limite de vitesse spécifiée sur la roue de secours/roues de secours d'urgence.

### Remisage des roues

Entreposer les roues non utilisées dans un endroit frais, sec et de préférence sombre. Protéger les pneus de l'huile, de la graisse, de l'essence et du diesel.

### Nettoyage des roues

#### ATTENTION

N'utilisez pas un nettoyeur haute pression équipé d'une buse à jet circulaire (fraise à décasser) pour nettoyer votre véhicule, en particulier les pneus. Sinon, vous pourriez endommager les pneus et provoquer un accident.

### Combinaisons de jantes et de pneus

#### Points à observer

**!** Pour des raisons de sécurité, Mercedes-Benz vous recommande d'utiliser uniquement les pneus, les jantes et les accessoires agréés spécialement par Mercedes-Benz pour votre véhicule.

Ces pneus sont spécialement adaptés aux systèmes de régulation, tels que l'ABS ou l'ESP®, et portent l'une des désignations suivantes :

- MO = Mercedes-Benz Original
- MOE = Mercedes-Benz Original Extended (convenant pour le roulage à plat)
- MO1 = Mercedes-Benz Original (uniquement certains pneus AMG)

Utilisez les pneus Mercedes-Benz Original Extended uniquement sur les jantes spécialement contrôlées par Mercedes-Benz.



Utilisez uniquement les pneus, les jantes et les accessoires qui ont été testés et recommandés par Mercedes-Benz. Sinon, cela risque d'entraîner une dégradation du comportement du véhicule, par exemple du point de vue de la tenue de route, des bruits de roulement et de la consommation. En outre, d'autres dimensions de pneus peuvent entraîner sous charge un frottement des pneus contre la carrosserie ou les éléments de l'essieu. Les pneus ou le véhicule peuvent être endommagés.

Mercedes-Benz décline toute responsabilité pour les dommages générés par l'utilisation de pneus, jantes ou accessoires autres que ceux qui ont été testés et recommandés.

Pour de plus amples informations sur les combinaisons de pneus et de jantes autorisées, adressez-vous à un atelier qualifié.

**i** Les pressions recommandées pour les différentes conditions de fonctionnement se trouvent:

- dans le tableau d'informations sur les pneus et la charge avec les pressions des pneus recommandées sur le montant B du côté conducteur
- dans le tableau de pression des pneus à l'intérieur du volet de remplissage de carburant

Observer les remarques sur les pressions des pneus recommandées sous les diverses conditions de fonctionnement (▷ page 552).

Vérifier les pressions des pneus régulièrement, et seulement lorsque les pneus sont froids. Se conformer aux recommandations d'entretien du fabricant de pneu dans les documents du véhicule.

**i** Remarques sur l'équipement du véhicule – toujours équiper le véhicule avec:

- des pneus de même taille sur un essieu donné (gauche/droit)
- le même type de pneus sur le véhicule à un temps donné (pneus d'été, pneus d'hiver, pneus MOExtended)

**i** Les pages suivantes contiennent de l'information sur les dimensions des jantes et pneus approuvées pour équiper le véhicule de pneus d'hiver. Les pneus d'hiver ne sont pas disponibles à l'usine comme équipement standard ou comme extra optionel.

Pour équiper le véhicule de pneus d'hiver approuvés, il faudra également, en certaines circonstances, se procurer les jantes appropriées. La taille des pneus d'hiver approuvés peut varier de celle des pneus standards. Celle-ci dépend du modèle et de l'équipement installé à l'usine.

Les pneus et jantes de pneus, ainsi que d'autres informations, peuvent être obtenus d'un atelier spécialisé qualifié.

**i** Aperçu des abréviations utilisées dans les tableaux suivants sur les pneus:

- BA: Deux essieux
- FA: Essieu avant
- RA: Essieu arrière

Dans le tableau suivant, les combinaisons jante/pneu sont allouées aux modèles de véhicule selon les variétés, par exemple V1, V2 etc.:

V1	S 550 <sup>26</sup>
V2	S 350 BlueTEC 4MATIC, S 550 4MATIC <sup>26</sup>
V3	S 600
V4	Véhicules AMG

- i** Toutes les combinaisons jante et pneu ne sont pas disponibles à l'usine pour tous les pays.

## Equipement pneumatique

	Pneus été	Jantes alliage	V1	V2	V3	V4
AV/ AR	255/45 R18 99 Y MOExtended <sup>27</sup>	8,5 J x 18 H2 Déport de jante: 1,69 in (43 mm)	•	•	–	–
AV AR	255/45 R18 99 Y MOExtended <sup>27</sup> 275/45 R18 103 Y MOExtended <sup>27, 28</sup>	8,5 J x 18 H2 Déport de jante: 1,69 in (43 mm) 9,5 J x 18 H2 Déport de jante: 1,69 in (43 mm)	•	–	•	–
AV/ AR	255/40 R19 100 Y XL	8,5 J x 19 H2 Déport de jante: 1,69 in (43 mm)	•	•	–	–
AV AR	255/40 R19 100 Y XL 275/40 R19 101 Y <sup>28</sup>	8,5 J x 19 H2 Déport de jante: 1,69 in (43 mm) 9,5 J x 19 H2 Déport de jante: 1,69 in (43 mm)	•	–	•	–
AV AR	255/40 ZR19 XL 275/40 ZR19 XL <sup>28</sup>	8,5 J x 19 H2 Déport de jante: 1,69 in (43 mm) 9,5 J x 19 H2 Déport de jante: 1,69 in (43 mm)	–	–	–	•
AV/ AR	255/35 ZR20 XL <sup>28</sup>	8,5 J x 20 H2 Déport de jante: 1,69 in (43 mm)	–	•	–	–
AV AR	255/35 ZR20 XL 275/35 ZR20 XL <sup>28</sup>	8,5 J x 20 H2 Déport de jante: 1,69 in (43 mm) 9,5 J x 20 H2 Déport de jante: 1,69 in (43 mm)	•	–	•	•

Jantes et pneumatiques

<sup>27</sup> Pneus MOExtended (pneus convenant pour le roulage à plat), à utiliser uniquement lorsque le système de contrôle de la pression des pneus est activé.

<sup>28</sup> Le montage de chaînes neige n'est pas autorisé. Tenez compte des remarques qui figurent dans la section « Chaînes neige ».

	Pneus toutes saisons	Jantes alliage	V1	V2	V3	V4
AV/ AR	255/45 R18 99 H M+S	8,5 J x 18 H2 Déport de jante: 1,69 in (43 mm)	•	•	•	—
AV	255/45 R18 99 H M+S	8,5 J x 18 H2 Déport de jante: 1,69 in (43 mm)	•	—	•	—
AR	275/45 R18 103 H M+S <sup>28</sup>	9,5 J x 18 H2 Déport de jante: 1,69 in (43 mm)	—	—	—	—
AV/ AR	255/40 R19 100 V XL M+S	8,5 J x 19 H2 Déport de jante: 1,69 in (43 mm)	•	•	•	—
AV	255/40 R19 100 V XL M+S	8,5 J x 19 H2 Déport de jante: 1,69 in (43 mm)	•	—	•	—
AR	275/40 R19 101 V M+S <sup>28</sup>	9,5 J x 19 H2 Déport de jante: 1,69 in (43 mm)	—	—	—	—

	Pneus hiver	Jantes alliage	V1	V2	V3	V4
AV/ AR	255/45 R18 99 V M+S  <sup>29</sup>	8,5 J x 18 H2 Déport de jante: 1,69 in (43 mm)	•	•	•	—
AV/ AR	255/40 R19 100 V XL M+S  <sup>29</sup>	8,5 J x 19 H2 Déport de jante: 1,69 in (43 mm)	•	•	•	•
AV	255/40 R19 100 V XL M+S 	8,5 J x 19 H2 Déport de jante: 1,69 in (43 mm)	—	—	—	•
AR	275/40 R19 105 V XL M+S  <sup>28</sup>	9,5 J x 19 H2 Déport de jante: 1,69 in (43 mm)	—	—	—	—

<sup>28</sup> Le montage de chaînes neige n'est pas autorisé. Tenez compte des remarques qui figurent dans la section « Chaînes neige ».

<sup>29</sup> Seules des chaînes neige à maillons fins sont autorisées.

Roue de secours compacte « Minispare » <sup>28</sup>					
Pneus	Jantes	V1	V2	V3	V4
T 155/70 R19 113 M Pression de gonflage : 420 kPa (4,2 bars, 61 psi)	4,5 B x 19 H2 Déport de jante : 1,38 in (35 mm)	•	•	•	•

- i** La pression de gonflage prescrite est également indiquée sur l'autocollant jaune apposé sur la roue de secours compacte.

<sup>28</sup> Le montage de chaînes neige n'est pas autorisé. Tenez compte des remarques qui figurent dans la section « Chaînes neige ».

Informations utiles .....	580
Remarques sur les caractéristiques techniques .....	580
Pièces d'origine Mercedes-Benz .....	580
Garantie légale .....	581
Plaques constructeur .....	581
Ingrédients et lubrifiants, capacités	582
Caractéristiques du véhicule .....	590

### Informations utiles

- i** Ce Guide du conducteur décrit tous les dispositifs, de série ou optionnels, offerts pour le véhicule au moment de la publication du Guide. Des différences sont possibles entre les pays. À noter qu'il est possible que votre véhicule ne soit pas équipé de toutes les caractéristiques décrites dans le présent guide. Ceci s'applique également aux systèmes et fonctions portant sur la sécurité du véhicule.
- i** Veuillez lire l'information sur les ateliers spécialisés (▷ page 34).

### Remarques sur les caractéristiques techniques

#### ATTENTION

Véhicules hybrides : lisez impérativement la notice d'utilisation complémentaire « HYBRID ». Sinon, vous risquez de ne pas être averti des dangers qui pourraient se présenter.

- i** Les caractéristiques indiquées ici sont valables exclusivement pour le véhicule dans son équipement de série. Pour obtenir les caractéristiques de toutes les versions de véhicule et de tous les équipements, adressez-vous à un Concessionnaire Mercedes-Benz agréé.

### Pièces d'origine Mercedes-Benz

Tous les Concessionnaires Mercedes-Benz agréés disposent d'un stock de pièces de rechange d'origine Mercedes-Benz indispensables à l'entretien et aux réparations. En outre, des centres d'approvisionnement implantés stratégiquement assurent la distribution rapide et fiable des pièces.

Plus de 300 000 différentes pièces de rechange sont disponibles pour les modèles Mercedes-Benz.

Les pièces de rechange Mercedes-Benz d'origine sont soumises aux plus rigoureux contrôles de qualité. Chaque pièce a été spécialement étudiée, fabriquée ou choisie et adaptée aux véhicules Mercedes-Benz.

Par conséquent, seules les pièces de rechange Mercedes-Benz d'origine devraient être installées.

#### ATTENTION

En cas d'utilisation de pièces, jantes et pneumatiques non homologués ainsi que d'accessoires importants pour la sécurité, la sécurité de marche risque d'être compromise.

Le fonctionnement de systèmes importants pour la sécurité, tels que le système de freinage, risque d'être perturbé. Vous risquez alors de perdre le contrôle de votre véhicule et de provoquer un accident.

Mercedes-Benz vous recommande par conséquent d'utiliser les pièces d'origine Mercedes-Benz ou des pièces de qualité équivalente. Utilisez uniquement des pneus et des jantes ainsi que des accessoires qui ont été homologués pour votre type de véhicule.

- i** Les airbags, les rétracteurs de ceinture ainsi que les unités de commande et les capteurs de ces systèmes de retenue peuvent être montés aux emplacements suivants :

- Portes
- Montants de porte
- Bas de porte
- Sièges
- Poste de conduite
- Combiné d'instruments
- Console centrale

Ne montez aucun accessoire (un système audio, par exemple) à ces emplacements. N'effectuez pas de réparations ni de travaux de soudage. Vous pourriez compromettre le fonctionnement des systèmes de retenue.

Confiez le montage ultérieur d'accessoires à un atelier qualifié. Mercedes-Benz vous

recommande pour cela de vous adresser à un concessionnaire Mercedes-Benz agréé.

### ☿ Protection de l'environnement

Daimler AG propose des organes et des pièces recyclés en échange standard qui présentent un niveau de qualité identique à celui des pièces neuves. Une garantie limitée identique à celle des pièces neuves leur est également accordée.

Lors de la commande de pièces d'origine Mercedes-Benz, toujours préciser le numéro d'identification du véhicule (NIV) (▷ page 581) ainsi que le numéro du moteur (▷ page 582).

### Garantie légale

Le carnet d'entretien et de garantie de votre Mercedes-Benz contient toutes les explications détaillées relatives aux garanties du véhicule.

Un Concessionnaire Mercedes-Benz agréé échangera ou réparera toute pièce défectueuse installée en équipement d'origine sur le véhicule en accord avec les garanties suivantes:

- La garantie limitée de véhicule neuf
- La garantie des dispositifs antipollution
- La garantie de performance antipollution
- La garantie des systèmes antipollution des États de la Californie, du Connecticut, du Maine, du Massachusetts, de New-York, de Pennsylvanie, du Rhode Island et du Vermont .
- Les lois d'exécution de la garantie des États (Lemon Laws)

Les pièces et accessoires de rechange sont couverts par les garanties sur les pièces et accessoires Mercedes-Benz. Vous pouvez en obtenir copie auprès de votre Concessionnaire Mercedes-Benz.

- ❗ En cas de perte du carnet d'entretien et de garantie, un Concessionnaire

Mercedes-Benz agréé se fera un plaisir de le remplacer. Il vous sera envoyé par la poste.

### Plaques constructeur

#### Plaque constructeur avec numéro d'identification du véhicule (VIN) et code peinture

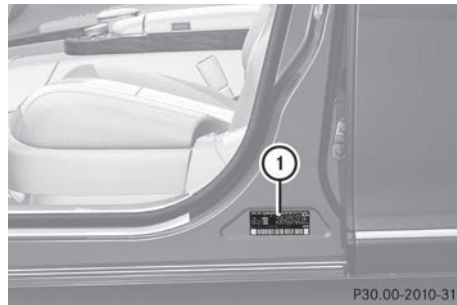

- ▶ Ouvrir la porte du conducteur. La plaque d'identification du véhicule sera visible ①.

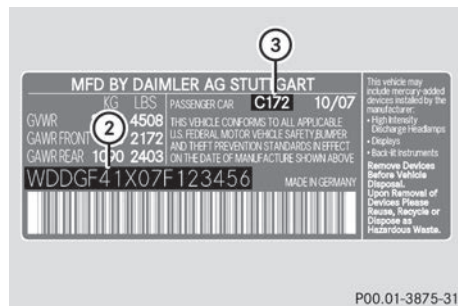

Exemple: plaque d'identification du véhicule (É.-U. seulement)

- ② NIV
- ③ Code de peinture



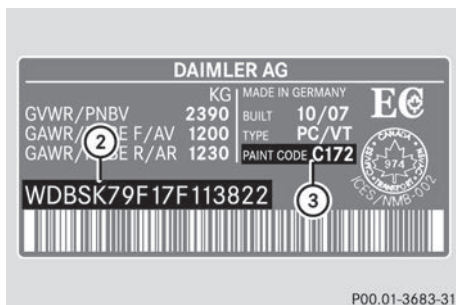

Exemple: plaque d'identification du véhicule (Canada seulement)

- ② NIV
- ③ Code de peinture

**i** Les données montrées sur la plaque d'identification sont fournies en exemple. Ces données diffèrent selon le véhicule et peuvent être différentes de celles indiquées ici. La plaque d'identification du véhicule fournit les données s'appliquant à votre véhicule.

### Numéro d'identification du véhicule (VIN)

Le numéro d'identification du véhicule (NIV) se trouve aux endroits suivants:

- sur la plaque d'identification du véhicule (▷ page 581)
- sur le rebord inférieur du pare-brise (▷ page 582)

En plus d'être estampé sur la plaque d'identification du véhicule, le numéro d'identification du véhicule (NIV) est aussi estampé sur la carrosserie. Il est placé sous la garniture, derrière l'accoudoir arrière.

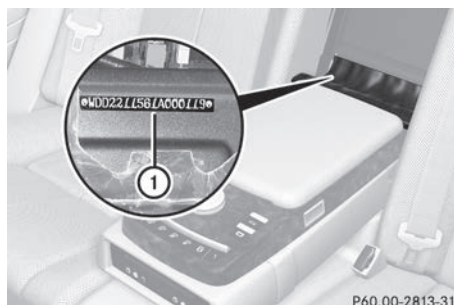

- ▶ Rabattre l'accoudoir de siège arrière.
- ▶ Ouvrir la garniture.  
Le numéro d'identification du véhicule (NIV) sera indiqué. ①.

### Numéro du moteur

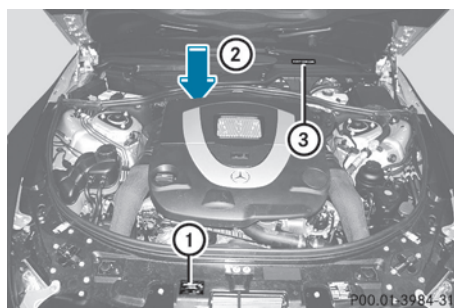

- ① Plaque comportant des informations sur le contrôle des gaz d'échappement, y compris l'homologation d'après les normes relatives aux émissions aussi bien au niveau fédéral des Etats-Unis que pour la Californie
- ② Numéro du moteur (frappé sur le bloc-cylindres)
- ③ NIV (sur le bas du pare-brise)

### Ingrédients et lubrifiants, capacités

#### Consignes de sécurité importantes

#### **⚠ ATTENTION**

Manipulez, stockez et éliminez tous les ingrédients et lubrifiants dans le respect des dis-

positions légales en vigueur afin de ne pas vous mettre en danger, ni d'autres personnes et de ne pas polluer l'environnement.

Conservez les ingrédients et lubrifiants hors de portée des enfants.

Pour éviter de nuire à votre santé, évitez tout contact direct des ingrédients et lubrifiants avec votre peau ou vos vêtements.

En cas d'ingestion, consultez immédiatement un médecin.

 **Protection de l'environnement**

Éliminez les ingrédients et lubrifiants dans le respect des règles de protection de l'environnement !

Les ingrédients et lubrifiants sont

- les carburants (essence ou gazole, par exemple)
- les additifs pour le post-traitement des gaz d'échappement (DEF, par exemple)
- les lubrifiants (huile moteur ou huile de boîte de vitesses, par exemple)
- le liquide de refroidissement
- le liquide de frein
- le liquide de lave-glace
- le réfrigérant du système de climatisation

Les pièces de construction et les ingrédients et lubrifiants doivent être adaptés les uns aux autres. Par conséquent, utilisez uniquement des produits testés et agréés par Mercedes-Benz.

Pour tout renseignement sur les produits testés et agréés, adressez-vous à un Concessionnaire Mercedes-Benz agréé ou consultez le site Internet <http://bevo.mercedes-benz.com>.

Les ingrédients et lubrifiants agréés par Mercedes-Benz sont reconnaissables à l'inscription sur le bidon :

- Homologation MB (homologation MB 229.51, par exemple)
- MB Approval (MB Approval 229.51, par exemple)

Les autres indications et recommandations font état d'un niveau de qualité ou d'une spécification se référant à un numéro de fiche MB (par exemple MB 229.5). Elles ne sont pas nécessairement agréées par Mercedes-Benz.

**Carburant**

**Consignes de sécurité importantes**

 **ATTENTION**

L'essence et les carburants diesel sont hautement inflammables et toxiques. Ils peuvent entraîner de violentes brûlures et causer des blessures graves.

Garder les étincelles, flammes ou matières semblables à bonne distance de l'essence ou du carburant diesel!

Arrêter le moteur avant de refaire le plein.

En présence d'essence ou de carburant diesel, éviter d'inhaler les vapeurs ou tout contact avec la peau ou les vêtements. Éteindre tout le matériel de fumeur.

Le contact direct du carburant sur la peau, ou l'aspiration de vapeurs de carburant sont nuisibles à la santé.

Caractéristiques techniques

**Capacité du réservoir**

<b>Capacité totale</b>	21,9 US gal (83,0 l)
<b>S 550<sup>30</sup></b>	
<b>S 550 4MATIC<sup>30</sup></b>	
<b>S 350 BlueTEC 4MATIC</b>	
<b>S 600</b>	23,8 US gal (90,0 l)
<b>Véhicules AMG</b>	

<sup>30</sup> BlueEFFICIENCY.

dont une réserve de	env. 2,9 US gal (11,0 l)
dont une réserve de (véhicules AMG)	env. 3,7 US gal (14,0 l)

## Essence

### Qualité du carburant

**!** Ne ravitaillez pas un véhicule équipé d'un moteur à essence avec du gazole. De petites quantités de gazole suffisent pour endommager le système d'injection.

**!** Pour éviter d'endommager le catalyseur, utilisez uniquement du supercarburant sans plomb.

Si vous constatez que le moteur ne tourne pas régulièrement, faites-le immédiatement contrôler et réparer. Sinon, l'excédent de carburant non brûlé peut parvenir au catalyseur, provoquer une surchauffe et éventuellement un incendie.

**!** Pour garantir la longévité et la puissance du moteur, utilisez uniquement du supercarburant sans plomb.

Si du supercarburant sans plomb n'est pas disponible et que vous devez utiliser de l'essence ordinaire sans plomb, tenez compte des mesures de précaution suivantes :

- remplissez le réservoir de carburant avec de l'essence ordinaire sans plomb uniquement jusqu'à la moitié et faites l'appoint le plus rapidement possible avec du supercarburant sans plomb.
- Ne roulez pas à vitesse maximale.
- Évitez les accélérations brutales.
- Si le véhicule est peu chargé, avec 2 personnes sans bagages, ne faites pas tourner le moteur à plus de 3 000 tr/min.
- Si le véhicule est chargé au maximum ou si vous roulez en montagne, n'enfonchez

pas la pédale d'accélérateur à plus des  $\frac{2}{3}$  de sa course.

Utilisez uniquement du supercarburant sans plomb dont l'indice d'octane est de 91 au minimum.

Vous pouvez utiliser de l'essence reformulée (RFG) et/ou de l'essence sans plomb avec additifs. La proportion d'additifs dans le carburant ne doit cependant pas dépasser 10 %, par exemple :

- Ethanol
- TAME
- ETBE
- IPA
- TBA

Pour le MTBE, la proportion est de maximum 15 %.

La proportion de méthanol dans l'essence ne doit pas dépasser 3 %, autres additifs inclus.

Il est interdit d'utiliser des mélanges de méthanol et d'éthanol. Il est possible d'utiliser de l'essence-alcool, un mélange de 10 % d'éthanol et de 90 % d'essence sans plomb.

Chacun de ces carburants additivés doit présenter les caractéristiques suivantes :

- Résistance à la détonation
- Plage d'ébullition
- Pression de vapeur

En règle générale, vous trouverez des informations relatives à la qualité du carburant sur la pompe à essence. Si l'inscription correspondante ne figure pas sur la pompe, renseignez-vous auprès du personnel de la station-service.

**i** Pour de plus amples informations, adressez-vous à un point de service Mercedes-Benz ou consultez notre site Internet <http://www.mbusa.com> (uniquement pour les Etats-Unis).

Pour de plus amples informations sur le ravitaillement en carburant, voir (▷ page 349).

## Additifs

**!** Ne ravitaillez pas en carburant de mauvaise qualité et n'utilisez pas d'additifs qui n'ont pas été testés ni agréés pour les véhicules Mercedes-Benz. Sinon, cela pourrait entraîner des dommages ou des dysfonctionnements au niveau du système d'alimentation en carburant.

Les dépôts générés au cours de la combustion de l'essence sont l'un des principaux problèmes liés à l'utilisation d'un carburant de mauvaise qualité. Mercedes-Benz vous recommande d'utiliser des carburants additivés de qualité.

Si vous utilisez des carburants sans additifs pendant une période prolongée, des dépôts peuvent se former. Ils se retrouvent en particulier au niveau des soupapes d'admission et de la chambre de combustion.

Cela peut entraîner des problèmes de fonctionnement du moteur, par exemple

- une phase de mise en température prolongée du moteur
- un ralenti irrégulier
- des bruits du moteur
- des ratés d'allumage
- une diminution de la puissance

Des dépôts peuvent se former dans les régions dans lesquelles il n'est pas possible de se procurer de l'essence avec les additifs correspondants. Dans ce cas, Mercedes-Benz vous recommande d'utiliser les additifs agréés pour les véhicules Mercedes-Benz (voir <http://bevo.mercedes-benz.com>).

Pour obtenir une liste des produits agréés, adressez-vous à un concessionnaire Mercedes-Benz agréé. Respectez les instructions d'utilisation données dans la description du produit.

Ne mélangez aucun autre additif au carburant. Cela entraîne des coûts inutiles et pourrait endommager le moteur.

## Gazole

### Qualité du carburant

#### ATTENTION

Ne ravitaillez pas un véhicule équipé d'un moteur diesel avec de l'essence. Ne mélangez pas d'essence au gazole. Sinon, le système d'alimentation en carburant et le moteur seront endommagés. Le véhicule pourrait alors prendre feu.

**!** Utilisez uniquement le gazole du commerce ULTRA-LOW SULFUR DIESEL FUEL (ULSD, teneur en soufre maximale de 15 ppm) satisfaisant aux exigences de la norme ASTM D975. Si vous n'utilisez pas de gazole à teneur en soufre ultrabasse (ULSD), vous risquez d'endommager le système de post-traitement des gaz d'échappement BlueTEC du véhicule.

**!** Ne ravitaillez pas un véhicule équipé d'un moteur diesel avec de l'essence. Ne mélangez pas d'essence, de kérosène ou de pétrole au gazole. Sinon, vous risquez d'endommager le système d'alimentation en carburant et le moteur.

En règle générale, vous trouverez des informations relatives à la qualité du carburant sur la pompe à essence. Si l'inscription correspondante ne figure pas sur la pompe, renseignez-vous auprès du personnel de la station-service.

**i** Pour de plus amples informations, adressez-vous à un atelier qualifié ou consultez le site Internet <http://www.mbusa.com> (uniquement pour les Etats-Unis).

Pour de plus amples informations sur le ravitaillement en carburant, voir (▷ page 349).

### Biogazole (ester méthylique d'acides gras)

Mercedes-Benz USA autorise l'utilisation de biogazole B5 pour tous les moteurs diesel BlueTEC. La proportion de biogazole dans un gazole à teneur en soufre ultrabasse (ULSD) ne doit pas dépasser 5 % en volume.

L'utilisation de biogazole pur ou de gazole ayant une teneur en biogazole plus élevée (B20, par exemple) risque d'endommager le moteur et le système d'alimentation en carburant. Par conséquent, ces carburants ne sont pas agréés.

Pour de plus amples informations, adressez-vous au personnel de la station-service. L'inscription figurant sur la pompe doit impérativement indiquer que le biogazole B5 répond à la norme des carburants ULSD. Si l'inscription n'est pas univoque, ne ravitaillez pas le véhicule en carburant.

Ne ravitaillez pas le véhicule avec des carburants qui ne sont pas agréés par Mercedes-Benz.

Pour de plus amples informations sur le ravitaillement en carburant, voir (> page 349).

### Basses températures extérieures

- ❗ Des gazoles présentant une meilleure fluidité à froid sont mis sur le marché pendant les mois d'hiver. Pour de plus amples informations sur les propriétés des carburants, adressez-vous aux sociétés pétrolières (stations-service, par exemple).

### Produit anticoagulant

Pour améliorer la résistance au froid du gazole, des produits anticoagulants peuvent être mélangés au gazole. L'efficacité d'un produit anticoagulant n'est pas garantie avec tous les carburants.

Utilisez uniquement des produits anticoagulants testés et agréés par Mercedes-Benz. Tenez compte des indications relatives à l'utilisation d'un produit anticoagulant.

Un dosage exact et un bon mélange du produit anticoagulant sont déterminants pour obtenir une meilleure résistance au froid. Un surdosage peut, dans certains cas, diminuer la résistance au froid et doit être évité. Suivez les indications de dosage du fabricant.

Mélanguez l'additif au gazole avant que la fluidité du gazole ne soit insuffisante. Sinon, le seul moyen d'éliminer les défauts serait de chauffer l'ensemble du système d'alimenta-

tion en carburant, par exemple en plaçant le véhicule dans un garage chauffé.

Pour de plus amples informations sur les produits anticoagulants recommandés, adressez-vous à un atelier qualifié.

## AdBlue®

### Points à observer

Le DEF est un liquide non inflammable, non toxique, incolore et inodore, soluble dans l'eau.

### Hautes températures extérieures

#### ⚠ ATTENTION

De faibles quantités de vapeur d'ammoniaque risquent de s'échapper si vous ouvrez le bouchon du réservoir de DEF. Cela dépend en particulier de l'âge du DEF.

Les vapeurs d'ammoniaque ont une odeur âcre et irritent surtout

- la peau
- les muqueuses
- les yeux

Elles peuvent entraîner des sensations de brûlure au niveau des yeux, du nez et de la gorge ainsi qu'une toux irritative et des larmes.

N'inhalez pas les vapeurs d'ammoniaque. Remplissez le réservoir de DEF uniquement dans un local bien ventilé.

### Basses températures extérieures

Le DEF gèle à une température d'environ -11 °C (12 °F). Le véhicule est équipé d'usine d'un dispositif de préchauffage de DEF. Il peut ainsi être utilisé en hiver à des températures inférieures à -11 °C (12 °F).

### Additifs

- ❗ Utilisez uniquement du DEF conforme à la norme ISO 22241. Ne mélangez pas d'additifs au DEF et ne diluez pas le DEF avec de l'eau. Cela pourrait détruire le système

de post-traitement des gaz d'échappement BlueTEC.

### Propreté

**I** Les impuretés contenues dans le DEF (dues aux ingrédients et lubrifiants, aux produits de nettoyage et à la poussière, par exemple) entraînent

- une augmentation des valeurs d'émission
- des dommages au niveau du catalyseur
- des dommages au niveau du moteur
- des dysfonctionnements au niveau du système de post-traitement des gaz d'échappement BlueTEC

Pour éviter tout dysfonctionnement du système de post-traitement des gaz d'échappement BlueTEC, la propreté de la DEF est particulièrement importante.

Lorsque le DEF a été pompé du réservoir DEF (dans le cadre de réparations, par exemple), il ne doit pas être reversé dans le réservoir. La propreté du liquide n'est plus garantie.

### Capacité totale du réservoir DEF

Modèle	Capacité totale
<b>S 350 BlueTEC 4MATIC</b>	6,6 US gal (25,0 l)

### Huile moteur

#### Points à observer

**I** N'utilisez pas d'huile moteur ni de filtre à huile dont les spécifications ne correspondent pas à celles expressément requises pour les intervalles de maintenance prescrits. Ne modifiez pas l'huile moteur ni le filtre à huile pour allonger les intervalles de remplacement prescrits. Cela pourrait

entraîner des dommages au niveau du moteur ou du post-traitement des gaz d'échappement.

Suivez les indications de l'indicateur d'intervalles de maintenance pour la vidange d'huile. Sinon, vous pourriez endommager le moteur et le post-traitement des gaz d'échappement.

Les huiles moteur ont été spécifiquement testées afin de vérifier leur adaptabilité aux moteurs et aux intervalles de maintenance Mercedes-Benz. Par conséquent, utilisez uniquement des huiles moteur et des filtres à huile agréés pour les véhicules équipés du système de maintenance.

Pour obtenir une liste des huiles moteur et des filtres à huile agréés, adressez-vous à un point de service Mercedes-Benz. Vous pouvez également consulter le site Internet <http://bevo.mercedes-benz.com>.

Le tableau vous indique les huiles moteur qui sont agréées pour votre véhicule.

Modèle	Type de moteur	Homologation MB
<b>S 550<sup>31</sup></b>	278	229.5
<b>S 550 4MATIC<sup>31</sup></b>		
<b>S 600</b>	275	
<b>S 63 AMG<sup>32</sup></b>	157	
<b>S 65 AMG<sup>32</sup></b>	275	
<b>S 350 BlueTEC 4MATIC</b>	642	228.51, 229.31, 229.51

**i** L'homologation MB est indiquée sur les bidons d'huile.

### Capacités

Les valeurs suivantes sont valables pour une vidange d'huile avec remplacement du filtre.

<sup>31</sup> BlueEFFICIENCY.

<sup>32</sup> Seules les huiles moteur SAE 0W-40/SAE 5W-40 doivent être utilisées.

Modèle	Quantité de remplacement
S 550 <sup>33</sup>	9,0 US qt (8,5 l)
S 550 4MATIC <sup>33</sup>	
S 63 AMG	10,0 US qt (9,5 l) <sup>34</sup>
S 600	9,5 US qt (9,0 l)
S 65 AMG	
S 350 BlueTEC 4MATIC	8,5 US qt (8,0 l)

### Additifs

❗ N'utilisez pas d'additifs supplémentaires dans l'huile moteur. Cela risque d'endommager le moteur.

### Viscosité de l'huile moteur

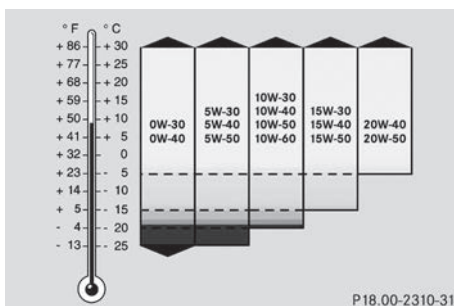

La viscosité désigne la fluidité d'un liquide. Dans le cas de l'huile moteur, une viscosité élevée indique une huile épaisse et une faible viscosité une huile légère.

Choisissez l'indice SAE (viscosité) de l'huile moteur en fonction de la température extérieure. Le tableau vous indique les indices SAE à utiliser. Lorsque la température extérieure est basse, les propriétés thermiques des huiles moteur peuvent se dégrader fortement en raison, par exemple, du vieillissement et des dépôts de suie et de carburant dus à l'utilisation du véhicule. Par consé-

quent, nous vous recommandons vivement d'effectuer régulièrement la vidange d'huile avec une huile moteur agréée ayant un indice SAE approprié.

### Liquide de frein

#### ⚠ ATTENTION

Au fur et à mesure de son utilisation, le liquide de frein absorbe l'humidité de l'air. Cela abaisse son point d'ébullition.

Si le point d'ébullition du liquide de frein est trop bas, des bulles de vapeur peuvent se former dans le circuit de freinage lorsque les freins sont beaucoup sollicités (dans les descentes de cols, par exemple). Cela réduit l'efficacité du freinage.

Faites remplacer le liquide de frein régulièrement. Vous trouverez les intervalles de remplacement du liquide de frein dans le carnet de maintenance.

Utilisez uniquement un liquide de frein agréé par Mercedes-Benz. Pour tout renseignement sur les liquides de frein agréés, adressez-vous à un atelier qualifié ou consultez le site Internet <http://bevo.mercedes-benz.com>.

### Liquide de refroidissement

#### Consignes de sécurité importantes

#### ⚠ ATTENTION

Le produit antigel est facilement inflammable. Évitez par conséquent de fumer ou d'approcher un feu ou une flamme nue au cours de la manipulation du produit antigel.

Si le produit antigel entre en contact avec des pièces brûlantes du moteur, il risque de s'enflammer et vous pourriez vous brûler. Par conséquent, évitez de répandre du produit antigel sur les pièces brûlantes du moteur.

<sup>33</sup> BlueEFFICIENCY.

<sup>34</sup> Radiateur d'huile externe inclus.

**!** Remplissez toujours le circuit de refroidissement avec un liquide de refroidissement préparé à l'avance et dont les proportions assurent la protection antigel souhaitée. Sinon, vous risquez d'endommager le moteur.

Pour de plus amples informations sur le liquide de refroidissement, reportez-vous aux prescriptions Mercedes-Benz relatives aux ingrédients et lubrifiants (MB 310.1), que vous pouvez par exemple trouver sur le site Internet <http://bevo.mercedes-benz.com>. Vous pouvez également vous adresser à un atelier qualifié.

**!** Utilisez toujours un liquide de refroidissement approprié, même dans les pays où la température est élevée.

Sinon, le circuit de refroidissement du moteur ne sera pas protégé suffisamment contre la corrosion et la surchauffe.

Le liquide de refroidissement est un mélange d'eau et de produit anticorrosion et antigel. Il sert à

- la protection contre la corrosion
- la protection antigel
- l'élévation du point d'ébullition

Si le liquide de refroidissement présente une protection antigel jusqu'à -37 °C (-35 °F), le point d'ébullition du liquide de refroidissement est à environ 130 °C (266 °F) pendant la marche.

La proportion de produit anticorrosion et antigel dans le circuit de refroidissement du moteur devrait être de

- 50 % au minimum. Le système de refroidissement du moteur est ainsi protégé du gel jusqu'à -37 °C (-35 °F) environ.
- 55 % au maximum (protection antigel jusqu'à -45 °C/-49 °F). Sinon, la dissipation de la chaleur est compromise.

Si votre véhicule perd du liquide de refroidissement, faites l'appoint avec un mélange en

proportions égales d'eau et de produit anticorrosion et antigel. Mercedes-Benz vous recommande d'utiliser un concentré pour produit anticorrosion et antigel selon la fiche 310.1 des prescriptions Mercedes-Benz relatives aux ingrédients et lubrifiants.

Le liquide de refroidissement est contrôlé à chaque échéance de maintenance par un atelier qualifié.

**i** A la livraison, le circuit de refroidissement est rempli d'un liquide de refroidissement qui garantit la protection contre le gel et la corrosion.

### Capacité

Modèle	Capacité
<b>S 550<sup>35</sup></b>	env. 14,5 US qt (13,7 l)
<b>S 550 4MATIC<sup>35</sup></b>	
<b>S 600</b>	env. 15,3 US qt (14,5 l)
<b>S 63 AMG</b>	env. 12,2 US qt (11,5 l)
<b>S 65 AMG</b>	env. 14,7 US qt (13,9 l)
<b>S 350 BlueTEC 4MATIC</b>	env. 12,0 US qt (11,4 l)

**i** Utilisez le produit anticorrosion et antigel MB 325.0 ou MB 326.0.

### Liquide de lave-glace

#### **⚠ ATTENTION**

Le liquide de lave-glace/produit antigel est facilement inflammable. Par conséquent, ne répandez pas de liquide de lave-glace/produit antigel sur les pièces chaudes du moteur, car il risque de s'enflammer et de brûler. Vous ou d'autres personnes pourriez être gravement brûlés.

<sup>35</sup> BlueEFFICIENCY.



❗ Utilisez uniquement un liquide de lave-glace compatible avec les diffuseurs en plastique (SummerFit MB ou WinterFit MB, par exemple). Vous risquez d'endommager les diffuseurs en plastique des projecteurs si vous utilisez un produit inapproprié.

❗ N'utilisez pas d'eau distillée ou désionisée dans le réservoir de liquide de lave-glace. Sinon, le capteur du niveau de remplissage risque d'être endommagé.

❗ Seuls les liquides de lave-glace SummerFit MB et WinterFit MB sont miscibles entre eux. Sinon, les gicleurs risquent de se boucher.

Températures supérieures au point de congélation :

- ▶ Remplissez le réservoir du lave-glace d'un mélange d'eau et de liquide de lave-glace (SummerFit MB, par exemple).
- ▶ Mélangez 1 volume de SummerFit MB avec 100 volumes d'eau.

Températures inférieures au point de congélation :

- ▶ Remplissez le réservoir du lave-glace d'un mélange d'eau et de liquide de lave-glace (WinterFit MB, par exemple). Adaptez les proportions du mélange à la température extérieure.
- ▶ Températures jusqu'à -10 °C (14 °F) : mélangez 1 volume de WinterFit MB avec 2 volumes d'eau.
- ▶ Températures jusqu'à -20 °C (-4 °F) : mélangez 1 volume de WinterFit MB avec 1 volume d'eau.
- ▶ Températures jusqu'à -29 °C (-20,2 °F) : mélangez 2 volumes de WinterFit MB avec 1 volume d'eau.

Modèle	Capacité
Tous les modèles	6,9 US qt (6,5 l)

i Mélangez du liquide de lave-glace (SummerFit MB ou WinterFit MB, par exemple) à l'eau toute l'année.

### Caractéristiques du véhicule

Concernant les caractéristiques indiquées pour les différents véhicules, tenez compte des remarques suivantes :

- Les hauteurs indiquées peuvent varier en fonction
  - de l'équipement pneumatique
  - du chargement
  - de l'état de la suspension
  - des équipements optionnels
- La longueur du véhicule indiquée prend en compte l'adaptateur de plaque d'immatriculation avant.

#### S 550 BlueEFFICIENCY

#### S 600

#### S 350 BlueTEC 4MATIC

Longueur	206,7 in (5 250 mm)
Largeur avec rétroviseurs extérieurs déployés	83,5 in (2 120 mm)
Hauteur	58,2 in (1 479 mm)
Empattement	124,6 in (3 165 mm)
Diamètre de braquage	40,0 ft (12,20 m)
Charge maximale sur le toit	220 lb (100 kg)
Charge maximale dans le coffre	220 lb (100 kg)

<b>S 550 4MATIC BlueEFFICIENCY</b>	
<b>Longueur, empattement court</b>	200,8 in (5 100 mm)
<b>Longueur, empattement long</b>	206,7 in (5 250 mm)
<b>Largeur avec rétroviseurs extérieurs déployés</b>	83,5 in (2 120 mm)
<b>Hauteur</b>	58,2 in (1 479 mm)
<b>Empattement court</b>	119,5 in (3 035 mm)
<b>Empattement long</b>	124,6 in (3 165 mm)
<b>Diamètre de braquage, empattement court</b>	38,7 ft (11,80 m)
<b>Diamètre de braquage, empattement long</b>	40,0 ft (12,20 m)
<b>Charge maximale sur le toit</b>	220 lb (100 kg)
<b>Charge maximale dans le coffre</b>	220 lb (100 kg)

<b>S 63 AMG S 65 AMG</b>	
<b>Longueur</b>	207,1 in (5 261 mm)
<b>Largeur avec rétroviseurs extérieurs déployés</b>	83,5 in (2 120 mm)
<b>Hauteur</b>	58,7 in (1 490 mm)
<b>Empattement</b>	124,6 in (3 165 mm)
<b>Diamètre de braquage</b>	40,1 ft (12,22 m)

<b>S 63 AMG S 65 AMG</b>	
<b>Charge maximale sur le toit</b>	220 lb (100 kg)
<b>Charge maximale dans le coffre</b>	220 lb (100 kg)





2215840396

N° de commande 6515 2380 43 Référence 221 584 03 96 Edition A 2013