





Vos notices d'utilisation :

-  **Notice d'utilisation numérique à bord du véhicule**
Vous pouvez explorer les contenus de la notice d'utilisation directement dans le système multimédia de votre véhicule (point de menu « Véhicule »).
-  **Notice d'utilisation sur papier disponible dans le véhicule**
Outre la notice d'utilisation du véhicule, vous pouvez vous procurer la notice d'utilisation complémentaire intégrale de votre système multimédia auprès de votre point de service Mercedes-Benz.
-  **Notice d'utilisation numérique en ligne**
Vous trouverez la notice d'utilisation sur le site Internet Mercedes-Benz.
-  **Notice d'utilisation numérique sous forme d'application**
L'application Mercedes-Benz Guides est disponible gratuitement dans l'App Store d'Apple® ou sur Google Play.

Apple® iOS



Android™



GLS

Notice d'utilisation



1665845208

N° de commande P166 0476 43 Référence 166 584 52 08 Edition A 2018

Notice d'utilisation - GLS

Mercedes-Benz



Symboles

Marques déposées :

- Bluetooth® est une marque déposée de Bluetooth SIG, Inc.
- DTSTM est une marque déposée de DTS, Inc.
- Dolby® et MLP™ sont des marques déposées de Dolby Laboratories.
- BabySmart™, ESP® et PRE-SAFE® sont des marques déposées de Daimler AG.
- HomeLink® est une marque déposée de Johnson Controls.
- iPod® et iTunes® sont des marques déposées de Apple Inc.
- Logic 7® est une marque déposée de Harman International Industries.
- Microsoft® et Windows media® sont des marques déposées de Microsoft Corporation.
- SIRIUS® est une marque déposée de Sirius XM radio Inc.
- HD Radio™ est une marque déposée de iBiquity Digital Corporation.
- Gracenote® est une marque déposée de Gracenote, Inc.
- ZAGAT Survey® et les marques y afférentes sont des marques déposées de Zagat Survey, LLC.

Dans la présente notice d'utilisation, vous trouverez les symboles suivants :

ATTENTION

Les avertissements servent à attirer votre attention sur les situations pouvant mettre en danger votre santé ou votre vie ou pouvant mettre en danger la santé ou la vie d'autres personnes.

Protection de l'environnement

Les remarques relatives à la protection de l'environnement vous fournissent des informations sur un comportement écologique responsable ainsi que sur l'élimination du véhicule dans le respect des règles de protection de l'environnement.

! Les remarques relatives aux dommages matériels vous informent sur les risques de dommages possibles sur votre véhicule.

i Remarques pratiques ou autres informations pouvant vous être utiles.

▶ Ce symbole indique une opération à effectuer.

▶ Une succession de ces symboles indique une suite d'opérations à effectuer.

(▷ page) Ce symbole vous indique où trouver d'autres informations relatives à un thème.

▷▷ Ce symbole indique que la description de l'avertissement ou de l'opération se poursuit à la page suivante.

Affichage Cette police de caractères indique un affichage sur le visuel multifonction/visuel multimédia.

Mentions légales

Internet

Pour en savoir plus sur les véhicules Mercedes-Benz et sur Daimler AG, consultez les sites Internet suivants :

<http://www.mbusa.com> (uniquement pour les Etats-Unis)

<http://www.mercedes-benz.ca> (uniquement pour le Canada)

Rédaction

Pour toutes les questions et suggestions relatives à cette notice d'utilisation, veuillez vous adresser à la rédaction technique dont l'adresse est la suivante :

Customer Assistance Center

Mercedes-Benz USA, LLC

3 Mercedes Drive

Montvale, NJ 07645-0350

©Daimler AG : toute reproduction, traduction ou publication, même partielle, interdite sans autorisation écrite de Daimler AG.

Constructeur du véhicule

Daimler AG

Mercedesstraße 137

D-70327 Stuttgart

Allemagne

Bienvenue dans l'univers de Mercedes-Benz

Avant de prendre la route pour la première fois, nous vous recommandons de lire attentivement cette notice d'utilisation et de vous familiariser avec votre véhicule. Pour votre sécurité et pour augmenter la durée de fonctionnement de votre véhicule, suivez les instructions et avertissements qui figurent dans cette notice d'utilisation. Leur non-respect peut endommager le véhicule et provoquer des dommages corporels. Tout dommage sur le véhicule résultant du non-respect des instructions n'est pas couvert par la Mercedes-Benz Limited Warranty.

L'équipement ou la désignation de votre véhicule peut différer en fonction

- du modèle
- de la commande
- du pays de livraison
- de la disponibilité

Mercedes-Benz se réserve le droit de modifier les points suivants :

- Forme
- Equipement
- Solutions techniques

Dans certains cas, la description donnée peut donc différer de votre véhicule.

Les documents suivants font partie du véhicule :

- Notice d'utilisation numérique
- Version imprimée de la notice d'utilisation
- Carnet de maintenance
- Notices d'utilisation complémentaires spécifiques à certains équipements

Conservez toujours ces documents à bord du véhicule. Remettez tous les documents au nouveau propriétaire en cas de revente du véhicule.

Vos notices d'utilisation :

Notice d'utilisation numérique à bord du véhicule

La notice d'utilisation numérique vous fournit toutes les informations spécifiques adaptées à l'équipement de votre véhicule et à votre système multimédia. Vous pouvez y consulter des animations instructives, régler la langue de votre choix ou encore utiliser la fonction de recherche intuitive.

Notice d'utilisation sur papier disponible dans le véhicule

Outre cette notice d'utilisation et les médias numériques, vous avez la possibilité d'acquérir une version imprimée complète de la notice d'utilisation complémentaire de votre système multimédia auprès de votre point de service Mercedes-Benz.

Notice d'utilisation numérique en ligne

La notice d'utilisation en ligne vous permet d'accéder aisément à toutes les informations relatives à votre véhicule et au système multimédia. Par ailleurs, elle met à votre disposition des animations utiles, des informations de base captivantes et de nombreuses possibilités de recherche.

Notice d'utilisation numérique sous forme d'application

L'application Mercedes-Benz Guides vous permet d'accéder de n'importe où à toutes les informations relatives à votre véhicule et au système multimédia, et ce, soit en ligne, soit sous forme de téléchargement (indépendamment du réseau mobile). Disponible pour smartphone ou tablette.

Vous pouvez aussi utiliser l'application « Mercedes-Benz Guides » :



Apple® iOS



Android™

Notez qu'il se peut que l'application Mercedes-Benz Guides ne soit pas encore disponible dans votre pays.

Mercedes-Benz USA, LLC
Mercedes-Benz Canada, Inc.
A Daimler Company

Index alphabétique	4	Sièges	108
Notice d'utilisation numérique	29	Volant	120
Introduction	29	Rétroviseurs	122
Utilisation	29	Fonction Mémoires	125
Introduction	31	Eclairage et essuie-glaces	127
Protection de l'environnement	31	Eclairage extérieur	127
Pièces d'origine Mercedes-Benz	31	Eclairage intérieur	132
Notice d'utilisation	32	Remplacement des ampoules (véhicules équipés de projecteurs LED)	133
Maintenance et conduite	32	Remplacement des ampoules (véhicules équipés de projecteurs halogènes)	133
Sécurité de fonctionnement	34	Essuie-glaces	135
Codes QR pour fiche de désincarcération	37	Climatisation	138
Données mémorisées dans le véhicule	37	Vue d'ensemble des systèmes de climatisation	138
Informations sur les droits d'auteur	40	Commande des systèmes de climatisation	144
Du premier coup d'œil	41	Réglage des buses de ventilation	149
Poste de conduite	41	Conduite et stationnement	152
Combiné d'instruments	42	Consignes de rodage	152
Volant multifonction	44	Conduite	152
Console centrale	46	Sélecteur DYNAMIC SELECT	161
Unité de commande au plafonnier	49	Boîte de vitesses automatique	162
Unité de commande sur la porte	50	Ravitaillement en carburant	171
Sécurité	51	Stationnement	177
Alarme panique	51	Recommandations pour la conduite	180
Sécurité des occupants	51	Systèmes d'aide à la conduite	190
Transport des enfants	68	Traction d'une remorque	247
Transport des animaux domestiques	75	Porte-vélos	253
Systèmes de sécurité active	75	Ordinateur de bord et affichages	256
Protection antivol	85	Consignes de sécurité importantes	256
Ouverture et fermeture	87	Affichages et éléments de commande	256
Clé	87	256
Portes	93	Menus et sous-menus	259
Compartiment de chargement	95	Messages sur le visuel	273
Vitres latérales	99	Voyants de contrôle et d'alerte sur le combiné d'instruments	308
Toit ouvrant	104	Système multimédia	321
Sièges, volant et rétroviseurs	108	Remarques générales	321
Position assise correcte du conducteur	108	Consignes de sécurité importantes	321

Limitation du fonctionnement	321
Système de commande	322

Rangement et autres 330

Possibilités de rangement	330
Autres	339

Maintenance et entretien 358

Compartiment moteur	358
ASSYST PLUS	362
Entretien	364

Assistance dépannage 373

Où trouver... ?	373
Crevaison	375
Batterie du véhicule	379
Aide au démarrage du moteur	382
Remorquage et démarrage du moteur par remorquage du véhicule	385
Protection de l'équipement électri- que	389

Jantes et pneumatiques 392

Consignes de sécurité importantes	392
Pour une bonne utilisation	392
Utilisation en hiver	394
Pression des pneus	396
Chargement du véhicule	404
Informations utiles sur les jantes et les pneus	408
Changement de roue	415
Combinaisons de jantes et de pneus ...	420
Roue de secours compacte	421

Caractéristiques techniques 426

Informations sur les caractéristiques techniques	426
Electronique du véhicule	426
Plaques constructeur	427
Ingrédients et lubrifiants, capacités	428
Caractéristiques du véhicule	435
Caractéristiques du véhicule (con- duite en tout-terrain)	436
Dispositif d'attelage	438

1, 2, 3 ...

4-ETS (contrôle électronique de motricité)

voir ETS/4-ETS (contrôle électronique de motricité)

A

ABS (système antiblocage de roues)

Consignes de sécurité importantes 76
 Fonctionnement/remarques 75
 Message sur le visuel 275
 Voyant d'alerte 310

Accident

Mesures automatiques après un accident 68

Activation du mode Médias

Par l'intermédiaire de la liste des appareils 328
 Remarques générales 328

AdBlue®

Capacité 432
 Consignes de sécurité importantes 431

Additifs (huile moteur) 433**Adresse de domicile**

voir également la notice d'utilisation numérique 321

ADS (système d'amortissement adaptatif)

Fonctionnement/remarques 207

Affichage de la météo (COMAND Online)

voir également la notice d'utilisation numérique 321

Affichage des défauts

voir Messages sur le visuel

Affichage ECO

Fonctionnement/remarques 181
 Ordinateur de bord 260

Aide à la descente

Activation et désactivation 269
 Active en cas d'accident 122
 Fonctionnement/remarques 121

Aide à la montée

Activation et désactivation 269
 Fonctionnement/remarques 121

Aide au démarrage du moteur 382**Aide au démarrage en côte 157****Aide au stationnement**

Pilote automatique de stationnement 214
 voir Caméra à 360°
 voir PARKTRONIC
 voir Rétroviseurs extérieurs

Aide au stationnement PARKTRONIC

Consignes de sécurité importantes 211
 Désactivation et activation 213
 Fonctionnement/remarques 211
 Portée des capteurs 212
 Problème (défaut) 214
 Systèmes d'aide à la conduite 211
 Traction d'une remorque 211
 Voyant d'alerte 213

AIR FLOW 146**Airbag**

Système de classification des occupants (OCS) 59
 Voyants PASSENGER AIR BAG 52

Airbags

Airbags de genoux 58
 Airbags frontaux (conducteur, passager) 58
 Airbags latéraux 59
 Airbags rideaux 59
 Consignes de sécurité importantes 57
 Déclenchement 64
 Introduction 56
 Message sur le visuel 286

Airbags de genoux 58**Airbags latéraux 59****Airbags rideaux**

Message sur le visuel 284
 Mode de fonctionnement 59

Alarme

Activation et désactivation de la fonction (EDW) 85
 Arrêt (EDW) 85

- EDW (alarme antivol et antieffraction) 85
- Alarme antivol et antieffraction**
voir ATA (Système d'alarme antivol)
- Alarme panique** 51
- Alcool au volant** 180
- Alerte de bouclage des ceintures de sécurité** 56
- Alerte de distance (voyant d'alerte)** 319
- Allumage automatique de l'éclairage extérieur**
Message sur le visuel 288
voir Eclairage
- Allume-cigare** 343
- AMG**
Train de roulement sport RIDE CONTROL AMG 210
- Ampoule**
voir Remplacement des ampoules
- Anneau de remorquage** 374
- Anneaux de retenue** 335
- Antidémarrage** 85
- Appareils commandés par radio (montage)** 357
- Appareils USB**
Raccordement à l'interface média 328
- Appel de phares** 129
- Appuie-tête**
Confort 111
Pose et dépose (appuie-tête arrière) 111
Réglage 110
Réglage (appuie-tête arrière) 111
Réglage (manuel) 110
Réglage électrique 111
- Appuie-tête confort** 111
- Aquaplanage** 184
- Arrêt automatique du moteur (fonction ECO de démarrage et d'arrêt automatiques du moteur)** 158
- Arrêt du moteur**
voir Fonction ECO de démarrage et d'arrêt automatiques du moteur
- Arrière**
Position pour la montée et la descente (3e rangée de sièges) 114
- Arrière du véhicule**
Réglage de la température 146
Réglage des buses de ventilation ... 151
- Assistance au freinage adaptée à la situation**
Fonctionnement/remarques 78
- Assistance routière (panne)** 33
- Assistant à l'angle mort**
voir Assistant à l'angle mort actif
- Assistant à l'angle mort actif**
Activation et désactivation (ordinateur de bord) 266
Fonctionnement/remarques 234
- Assistant adaptatif des feux de route**
Activation et désactivation 131
Fonctionnement/remarques 130
Message sur le visuel 288
- Assistant de trajectoire**
Activation et désactivation 266
Fonctionnement/remarques 233
Message sur le visuel 297
voir Assistant de trajectoire actif
- Assistant de trajectoire actif**
Activation et désactivation (ordinateur de bord) 266
Fonctionnement/remarques 237
Message sur le visuel 297
Traction d'une remorque 240
- ASSYST PLUS**
Affichage du message de maintenance 363
Consignes particulières de maintenance 363
Masquage du message de maintenance 363
Message de maintenance 362
Remise à zéro de l'indicateur d'intervalles de maintenance 363
- ATA (Système d'alarme antivol)**
Activation et désactivation 85
Arrêt de l'alarme 85
Fonctionnement 85
- Atelier**
voir Atelier qualifié

- Atelier agréé**
voir Atelier qualifié
- Atelier qualifié** 36
- ATTENTION ASSIST**
Activation et désactivation 266
Fonctionnement/remarques 228
Message sur le visuel 293
- Augmentation du volume de chargement**
Consignes de sécurité importantes 334
- Avertisseur actif d'angle mort**
Message sur le visuel 297
Traction d'une remorque 237
- Avertisseur d'angle mort**
Activation et désactivation 266
Message sur le visuel 297
Remarques/fonctionnement 230
Traction d'une remorque 232
- Avertisseur de distance**
Fonction/remarques 77
Voyant d'alerte 319
- Avertisseur de perte de pression des pneus**
Consignes de sécurité importantes 400
Redémarrage 400
Remarques générales 400
- Avertisseur sonore** 41
- B**
- Bacs de rangement**
Boîte à gants 331
Consignes de sécurité importantes 331
Console centrale 332
Console centrale arrière 333
Filet de rangement 333
Porte-gobelets 339
Range-lunettes 332
Sous l'accoudoir 332
- Balais d'essuie-glace**
Nettoyage 368
Remplacement 136
Remplacement (lunette arrière) 137
Remplacement (pare-brise) 136
- BAS (système d'assistance au freinage)** 76
- Basculement vers l'avant et redressement de la banquette arrière** 334
- Batterie du véhicule**
Aide au démarrage du moteur 382
Charge 382
Message sur le visuel 290
Vue d'ensemble 379
- Batteries du véhicule**
Consignes de sécurité importantes 379
- Blocage de différentiel (message sur le visuel)** 295
- BlueTEC**
Appoint d'AdBlue® 174
- BlueTEC (DEF)** 431
- Bluetooth®**
Recherche d'un téléphone portable 326
Recherche d'un téléphone portable (gestionnaire de périphériques) 327
Téléphonie 325
voir également la notice d'utilisation numérique 321
- Boîte à gants** 331
- Boîte de transfert** 170
- Boîte de vitesses**
voir Boîte de vitesses automatique
- Boîte de vitesses automatique**
Changement de rapport manuel 167
Consignes de sécurité importantes 162
Démarrage 156
Démarrage du moteur 155
Engagement de la marche arrière .. 163
Engagement de la position de marche 164
Indicateur de la boîte de vitesses .. 164
Indicateur du programme de conduite 164
Kickdown 166
Lever sélecteur DIRECT SELECT ... 162
Message sur le visuel 303

Carnet d'adresses	
voir également la notice d'utilisation numérique	321
Carte mémoire (audio)	263
Carte mémoire SD	
voir également la notice d'utilisation numérique	321
Carte SD	
Introduction	328
Retrait	328
Cartes mémoire SD	
Sélection	263
Cartes SD	
Introduction et retrait	328
Cas d'urgence	
Mesures automatiques après un accident	68
CD	
voir également la notice d'utilisation numérique	321
Ceintures	
voir Ceintures de sécurité	
Ceintures de sécurité	
Activation et désactivation de l'ajustement des ceintures de sécurité (ordinateur de bord)	269
Ajustement des ceintures du conducteur et du passager	56
Bouclage	55
Consignes de sécurité importantes	53
Débouclage	56
Introduction	53
Nettoyage	371
Réglage en hauteur	55
Utilisation correcte	54
Voyant d'alerte	308
Voyant d'alerte (fonctionnement)	56
Cendriers	342
Centre d'assistance à la clientèle	36
Chaînes antidérapantes	
voir Chaînes neige	
Chaînes neige	
Remarques	395
Changements des réglages du système de verrouillage	89
Chapitres	
Toit ouvrant	104
Charge autorisée sur essieu (en cas de traction d'une remorque)	438
Charge maximale sur le toit	435
Charge tractée et charge sur timon	252
Chauffage	
voir Climatisation	
Chauffage de la lunette arrière	
Mise en marche et arrêt	148
Problème (défaut)	148
Chauffage du volant	
Mise en marche et arrêt	121
Problème (défaut)	121
Chronométrage (RACETIMER)	271
Chronomètre de course RACETIMER	271
Clé	
Clé de secours	89
Consignes de sécurité importantes	87
Contrôle des piles	90
Démarrage du moteur	155
Fermeture confort	102
Fonction de démarrage KEYLESS-GO	89
Message sur le visuel	306
Modification de la programmation	89
Ouverture confort	101
Perte	91
Positions de la clé dans le contacteur d'allumage	153
Problème (défaut)	91
Remplacement des piles	90
Verrouillage et déverrouillage centralisés des portes	87
Vue d'ensemble	87
Clé de secours	
Déverrouillage de la porte du conducteur	95
Fonctionnement/remarques	89
Rangement	90
Remarques générales	89
Retrait	89
Verrouillage du véhicule	95
Clignotants	
Allumage et extinction	129

- Message sur le visuel 287
- Remplacement des ampoules (à l'avant) 134
- Clignotants intégrés aux rétroviseurs**
- Nettoyage 368
- Climatisation**
- Activation et désactivation de la fonction ZONE 147
- Climatiseur automatique 2 zones .. 138
- Climatiseur automatique THERMOTRONIC avec climatisation supplémentaire à l'arrière (3 zones) 142
- Dégivrage du pare-brise 147
- Désembuage des vitres 148
- Informations relatives à l'utilisation du climatiseur automatique 144
- Ionisation 149
- Mise en marche et arrêt 144
- Mise en marche et arrêt du chauffage de la lunette arrière 148
- Mise en marche et arrêt du recyclage d'air 148
- Mise en marche et arrêt du système d'utilisation de la chaleur résiduelle 149
- Problèmes relatifs à la fonction de refroidissement avec déshumidification de l'air 145
- Problèmes relatifs au chauffage de la lunette arrière 148
- Réfrigérant 434
- Réfrigérant (capacité) 435
- Refroidissement avec déshumidification de l'air 145
- Refroidissement maximal 147
- Réglage de la répartition d'air 146
- Réglage de la température 146
- Réglage des buses de ventilation ... 149
- Réglage du débit d'air 147
- Réglage du mode de régulation de la climatisation (AIR FLOW) 146
- Régulation automatique 145
- Remarques générales 138
- Unité de commande arrière
- Unité de commande arrière (THERMOTRONIC avec climatisation supplémentaire à l'arrière) 142
- Unité de commande du climatiseur automatique (3 zones) 140
- Voyant 145
- Vue d'ensemble des systèmes 138
- Climatiseur**
- voir Climatisation
- Code peinture** 427
- Code QR**
- Application « Mercedes-Benz Guides » 1
- Fiche de désincarcération 37
- Coffre**
- voir Hayon
- COMAND Online**
- Affichage du comportement dynamique 246
- Combiné d'instruments**
- Voyants de contrôle et d'alerte 42
- Vue d'ensemble 42
- Combiné interrupteur** 129
- Commutateur d'éclairage**
- Utilisation 127
- Composants du véhicule commandés par radio**
- Déclaration de conformité 35
- Compte-tours** 256
- Concessionnaire Mercedes-Benz agréé**
- voir Atelier qualifié
- Conduite**
- Consignes de sécurité importantes 152
- Conduite en tout-terrain**
- Consignes de sécurité importantes 186
- Contrôles à effectuer après un trajet 188
- Contrôles à effectuer avant un trajet 188
- Montées et descentes 190
- Remarques générales 187
- Confirmation de fermeture (ordinateur de bord)** 268
- Consignes de rodage** 152

Console centrale	
Partie inférieure	47
Partie supérieure	46
Contacteur d'allumage	
voir Positions de la clé	
Contenu du réservoir	
Affichage	42
Contrôle des gaz d'échappement	180
Correcteur de niveau	
AIRMATIC	208
Correcteur de niveau (message sur le visuel)	294
Correcteur de niveau (véhicules équipés du Pack Offroad)	
Consignes de sécurité importantes	201
Fonctionnement/remarques	201
Réglages de base	202
Couple de serrage des vis de roue ..	420
Couvre-bagages	
Remarques/fonctionnement	336
Crevaision	
Pneus MOExtended	375
Préparation du véhicule	375
Trousse anticrevaision TIREFIT	376
voir Roue de secours compacte	
Cric	
Rangement	374
Utilisation	417
Crochet pour sac	336
D	
Déclarations de conformité	35
DEF	
Appoint	174
Message sur le visuel	292
Démarrage	
Boîte de vitesses automatique	156
Remorque	157
Démarrage (moteur)	155
Démarrage automatique du moteur (fonction ECO de démarrage et d'arrêt automatiques du moteur)	159
Démarrage du moteur avec une autre batterie	
voir Aide au démarrage du moteur	
Démarrage du moteur par remorquage du véhicule	
Consignes de sécurité importantes	385
Démarrage de secours du moteur ..	389
Démarrage du véhicule	
Aide au démarrage en côte	157
Remarques générales	156
Détecteur de panneaux de signalisation	
Activation et désactivation de la fonction d'avertissement	265
Affichage sur le combiné d'instruments	230
Consignes de sécurité importantes	230
Fonctionnement/remarques	229
Message sur le visuel	296
Déverrouillage	
De l'intérieur (touche de déverrouillage centralisé)	94
Déverrouillage de secours	95
Déverrouillage de secours	
Hayon	99
Véhicule	95
Dimensions du véhicule	435
Direction	
Message sur le visuel	306
Direction active STEER CONTROL	85
Directives de chargement	330
Dispositif d'attelage	
Cotes de montage	438
voir Traction d'une remorque	
Données statistiques (ordinateur de bord)	260
Droits d'auteur	40
DSR (contrôle de vitesse en descente)	
Fonctionnement/remarques	241
Message sur le visuel	296
DVD vidéo	
Lecture (ordinateur de bord)	263
voir également la notice d'utilisation numérique	321

E**EBD (distribution de la force de freinage électronique)**

Fonctionnement/remarques 82

EBD (répartiteur électronique de freinage)

Message sur le visuel 277

Eclairage

Activation et désactivation de l'éclairage de jour (ordinateur de bord) 268

Activation et désactivation de l'Intelligent Light System 268

Appel de phares 129

Assistant adaptatif des feux de route 130

Clignotants 129

Commutateur d'éclairage 127

Eclairage actif dans les virages 130

Eclairage antibrouillard à fonction étendue 130

Eclairage d'autoroute 130

Eclairage extérieur automatique 127

Eclairage tout-terrain 130

Feu antibrouillard arrière 128

Feux de croisement 128

Feux de détresse 129

Feux de position 128

Feux de route 129

Feux de stationnement 128

voir Eclairage intérieur

voir Remplacement des ampoules

Eclairage actif dans les virages

Message sur le visuel 287

Eclairage antibrouillard à fonction étendue

..... 130

Eclairage d'autoroute

..... 130

Eclairage d'intersection

Message sur le visuel 287

Eclairage de jour

Activation et désactivation (ordinateur de bord) 268

Fonctionnement/remarques 127

Message sur le visuel 287

Eclairage de la plaque d'immatriculation (message sur le visuel)

287

Eclairage de secours actif en cas**d'accident** 133**Eclairage des instruments** 256**Eclairage extérieur**

voir Eclairage

voir Eclairage extérieur automatique

Eclairage extérieur automatique 127**Eclairage intérieur**

Commande automatique 132

Commande manuelle 132

Eclairage de secours 133

Remarques générales 132

Spot de lecture 132

Vue d'ensemble 132

Eclairage tout-terrain 130**Electronique du moteur**

Problème (défaut) 160

Emetteur-récepteur

Montage 426

Enfants

Sécurité pour siège-enfant 69

Systèmes de retenue 69

Entrée de l'adresse

voir également la notice d'utilisation numérique 321

Entretien

Balais d'essuie-glace 368

Caméra à 360° 369

Caméra de recul 369

Capteurs 368

Ceintures de sécurité 371

Clignotants intégrés aux rétroviseurs 368

Consignes 364

Dispositif d'attelage 369

Eclairage extérieur 368

Garniture de toit 372

Garnitures en plastique 370

Housses 371

Inserts décoratifs 371

Inserts décoratifs en bois 371

Intérieur du véhicule 370

Jantes 367

Lavage manuel 365

Lever de vitesses/levier sélecteur 370

Marchepied 368

Moquette 372

- Nettoyeur haute pression 365
 Peinture 366
 Peinture mate 367
 Sorties d'échappement 369
 Station de lavage 364
 Visuel 370
 Vitres 367
 Volant 370
- Épuration des gaz d'échappement**
 Informations relatives à la maintenance et à la garantie contractuelle 32
- Équipement pneumatique**
 Pneus 420
- ESP® (Contrôle électronique de la trajectoire)**
 Consignes de sécurité importantes 80
 Désactivation et activation 80
 Fonctionnement/remarques 79
 Menu AMG (ordinateur de bord) ... 271
 Message sur le visuel 275
 Voyant d'alerte 312
- ESP® (régulation du comportement dynamique)**
 Caractéristiques 80
 Remarques générales 79
- Essuie-glace arrière**
 Mise en marche et arrêt 136
 Remplacement du balai 137
- Essuie-glaces**
 Essuie-glace arrière 136
 Mise en marche et arrêt 135
 Problème (défaut) 137
 Remplacement des balais 136
- ETS/4-ETS (contrôle électronique de motricité) 79**
- F**
- Favoris**
 Vue d'ensemble 323
- Fermeture assistée 94**
- Fermeture confort 102**
- Feu antibrouillard arrière**
 Allumage et extinction 128
 Message sur le visuel 287
- Feux de croisement**
 Allumage et extinction 128
 Message sur le visuel 287
 Remplacement des ampoules 134
- Feux de détresse 129**
- Feux de position**
 Allumage et extinction 128
- Feux de position latéraux (Message sur le visuel) 287**
- Feux de recul (message sur le visuel) 287**
- Feux de route**
 Allumage et extinction 129
 Assistant adaptatif des feux de route 130
 Message sur le visuel 287
 Remplacement des ampoules 134
- Feux de stationnement**
 Allumage et extinction 128
 Message sur le visuel 287
- Feux stop**
 Message sur le visuel 287
- Fiche de désincarcération 37**
- Fichiers musicaux**
 voir également la notice d'utilisation numérique 321
- Filet de rangement 333**
- Filtre à air (message sur le visuel) .. 292**
- Filtre à carburant (message sur le visuel) 292**
- Fonction d'inversion**
 Hayon 96
 Stores pare-soleil 106
 Toit ouvrant 104
 Toit ouvrant panoramique 104
 Vitres latérales 100
- Fonction de démarrage et d'arrêt automatiques du moteur**
 voir Fonction ECO de démarrage et d'arrêt automatiques du moteur
- Fonction ECO de démarrage et d'arrêt automatiques du moteur**
 Arrêt automatique du moteur 158
 Consignes de sécurité importantes 158
 Démarrage automatique du moteur 159

Désactivation et activation	159	BAS	76
Introduction	158	Consignes de sécurité importantes	182
Remarques générales	158	Frein de stationnement	178
Fonction HOLD		Liquide de frein (remarques)	433
Désactivation	206	Maintenance	183
Fonctionnement/remarques	205	Message sur le visuel	275
Message sur le visuel	296	Recommandations pour la conduite	182
Fonction Mémoires	125	Système de freinage haute performance	184
Fonction ZONE		Voyant d'alerte	309
Activation et désactivation	147	Fréquences	
Fonctionnement/remarques		Radiotéléphone	426
Fonctionnement/remarques	191	Téléphone portable	426
Frein		Fusibles	
Assistance au freinage adaptée à la situation	78	Avant le remplacement	389
Frein à main		Boîte à fusibles à l'extrémité de la planche de bord	390
voir Frein de stationnement		Boîte à fusibles dans le compartiment moteur	390
Frein de parking		Boîte à fusibles sous la banquette arrière	390
voir Frein de stationnement		Consignes de sécurité importantes	389
Frein de stationnement		Tableau des fusibles	389
Desserrage automatique	179		
Frein de stationnement électrique	178	G	
Freinage d'urgence	179	Garantie légale	32
Message sur le visuel	277	Garniture de toit et moquette (consignes de nettoyage)	372
Remarques générales	178	Garnitures de frein	
Serrage automatique	178	Message sur le visuel	281
Serrage et desserrage manuels	178	Garnitures en plastique (consignes de nettoyage)	370
Voyant d'alerte	315	Gilet de sécurité	373
FREINAGE ADAPTATIF	82	Graphique du système d'aide (ordinateur de bord)	265
Freinage d'urgence assisté		Guidage	
voir BAS (système d'assistance au freinage)		voir également la notice d'utilisation numérique	321
Freinage d'urgence assisté actif		Guidage (mode Navigation)	261
Activation et désactivation	266	Guidage activé	261
Fonctionnement/remarques	76		
Message sur le visuel	281		
Freinage d'urgence assisté actif avec fonction carrefour			
Activation et désactivation	266		
Consignes de sécurité importantes	82		
Fonctionnement/remarques	82		
Message sur le visuel	282		
Voyant d'alerte	319		
Freins			
ABS	75		
Aide au démarrage en côte	157		

H**Hayon**

Consignes de sécurité importantes	95
Cotes d'ouverture	435
Déverrouillage de secours	99
Fermeture assistée	94
Limitation de l'angle d'ouverture	99
Message sur le visuel	305
Ouverture et fermeture automatiques de l'extérieur	97
Ouverture et fermeture automatiques de l'intérieur	98
Ouverture et fermeture de l'extérieur	96

Huile

voir Huile moteur

Huile moteur

Additifs	433
Appoint	360
Capacité	432
Contrôle du niveau d'huile	360
Contrôle du niveau d'huile (jauge à huile)	360
Message sur le visuel	291
Remarques relatives à la qualité	432
Remarques sur le niveau d'huile et la consommation	360
Température (ordinateur de bord, véhicules Mercedes-AMG)	270

I

Indicateur de la boîte de vitesses 164

Indicateur de montée des rapports (ordinateur de bord, véhicules Mercedes-AMG)
 270 |

Indicateur de température extérieure
 257 |

Indicateur de vitesse

Numérique	260
Segments	256
Sur le combiné d'instruments	42

Indicateur de vitesse numérique 260

Indicateur du rapport engagé (ordinateur de bord, véhicules Mercedes-AMG)
 270 |

Indicateurs de direction

voir Clignotants

Ingrédients et lubrifiants

Carburant	429
Consignes de sécurité importantes	428
DEF (additifs spéciaux)	431
Huile moteur	432
Liquide de frein	433
Liquide de lave-glace	434
Liquide de refroidissement (moteur)	433
Réfrigérant (climatiseur)	434

Inserts décoratifs (consignes de nettoyage)
 371 |

Inserts décoratifs en bois (consignes de nettoyage)
 371 |

Intelligent Light System

Activation et désactivation	268
Message sur le visuel	287
Vue d'ensemble	129

Interface média

Prise USB sous l'accoudoir de la console centrale	332
voir Notice d'utilisation numérique	

iPod®

voir également la notice d'utilisation numérique
 321 |

Itinéraires (mode Navigation)

voir Guidage (mode Navigation)

J**Jantes**

Chaînes neige	395
Informations sur la conduite	392
Nettoyage	367

Jauge de carburant

Affichage de l'autonomie (ordinateur de bord)	260
---	-----

K**KEYLESS-GO**

Activation	88
Démarrage du moteur	156
Désactivation	88
Déverrouillage	88

- Fermeture confort 102
 Fonction de démarrage 89
 Message sur le visuel 307
 Retrait de la touche de démarrage
 et d'arrêt 154
 Touche de démarrage et d'arrêt 153
 Verrouillage 88
- Kickdown**
 Changement de rapport manuel 169
 Recommandations pour la conduite 166
- Kit anticrevaision TIREFIT**
 Consignes de sécurité importantes 376
 Non-obtention de la pression de gonflage 378
 Obtention de la pression de gonflage 378
 Rangement 374
 Utilisation 377
- L**
- Lave-glace**
 Appoint 362
 Consignes de sécurité importantes 434
- Lecteur de CD (ordinateur de bord) ..** 263
- Lève-vitres**
 voir Vitres latérales
- Levier sélecteur**
 Nettoyage 370
- Levier sélecteur DIRECT SELECT**
 Boîte de vitesses automatique 162
- Liquide de frein**
 Message sur le visuel 280
 Remarques 433
- Liquide de lave-glace**
 Message sur le visuel 306
 voir Lave-glace
- Liquide de refroidissement (moteur)**
 Capacité 434
 Consignes de sécurité importantes 433
 Contrôle du niveau 362
 Indicateur de température 257
 Message sur le visuel 289
- Température (ordinateur de bord, véhicules Mercedes-AMG) 270
 Voyant d'alerte 317
- LOW RANGE**
 Message sur le visuel 295
 Rapport tout-terrain 244
- M**
- mbrace**
 Alerte de dépassement de vitesse .. 352
 Appel d'urgence 346
 Autodiagnostic 346
 Déclenchement de l'alarme du véhicule 353
 Diagnostic à distance 351
 Fermeture à distance du véhicule .. 351
 Gardiennage virtuel 352
 Localisation d'un véhicule volé 351
 Message sur le visuel 281
 Ouverture à distance du véhicule .. 350
 Priorité des appels 349
 Remarques générales 345
 Search & Send 350
 Système 346
 Téléchargement d'itinéraires 352
 Téléchargement de points de destination (COMAND) 349
 Touche d'appel d'information 348
 Touche d'appel de dépannage 347
- Mémoire des messages (ordinateur de bord) ..** 273
- Menu AMG (ordinateur de bord) ..** 270
- Menu Assistance (ordinateur de bord) ..** 265
- Menu Audio (ordinateur de bord) ..** 262
- Menu Maintenance (ordinateur de bord) ..** 267
- Menu ON&OFFROAD (ordinateur de bord) ..** 270
- Mercedes-Benz Intelligent Drive**
 Aide au stationnement PARKTRO-NIC 211
 Assistant de trajectoire 233
 Assistant de trajectoire actif 237
 ATTENTION ASSIST 228
 Avertisseur actif d'angle mort 234
 Avertisseur d'angle mort 230

- Caméra à 360° 223
 Caméra de recul 219
 Détecteur de panneaux de signalisation 229
 Pilote automatique de régulation de distance DISTRONIC 193
 Pilote automatique de régulation de distance DISTRONIC avec pilote automatique directionnel 200
 Pilote automatique de stationnement 214
 PRE-SAFE® PLUS (protection préventive des occupants PLUS) 67
 Remarques générales 190
- Message de maintenance**
 voir ASSYST PLUS
- Messages d'information routière**
 voir également la notice d'utilisation numérique 321
- Messages de défaut**
 voir Messages sur le visuel
- Messages sur le visuel**
 Affichage (ordinateur de bord) 273
 ASSYST PLUS 362
 Clé SmartKey 306
 Eclairage 287
 KEYLESS-GO 307
 Masquage (ordinateur de bord) 273
 Moteur 289
 Pneus 301
 Remarques générales 273
 Systèmes d'aide à la conduite 293
 Systèmes de sécurité 275
 Véhicule 303
- Miroir de courtoisie (pare-soleil)** 341
- Miroirs**
 Miroir de courtoisie (pare-soleil) 341
- Mise en marche et arrêt de la fonction refroidissement avec déshumidification de l'air** 145
- Mise en marche et arrêt du recyclage d'air** 148
- Mode de fonctionnement de secours de la boîte de vitesses automatique** 170
- Mode Radio**
 voir également la notice d'utilisation numérique 321
- Montage des roues**
 Abaissement du véhicule 420
 Dépose de la roue 418
 Immobilisation du véhicule 417
 Levage du véhicule 417
 Montage de la roue 419
 Préparation du véhicule 416
- Montées et descentes**
 Aptitude en côte maximale 190
 Descentes 190
 Montées et descentes de talus 190
 Sommets de côte 190
- Montées et descentes de talus** 190
- Moteur**
 Aide au démarrage 382
 Arrêt 177
 Démarrage (consignes de sécurité importantes) 155
 Démarrage avec la clé 155
 Démarrage avec la fonction KEYLESS-GO 156
 Démarrage du moteur avec un smartphone 156
 Démarrage par remorquage du véhicule 389
 Fonction ECO de démarrage et d'arrêt automatiques du moteur 158
 Fonctionnement irrégulier 160
 Message sur le visuel 289
 Numéro du moteur 428
 Problèmes de démarrage 160
 Voyant d'alerte (diagnostic moteur) 316
- MP3**
 Lecture 263
 voir également la notice d'utilisation numérique 321

N

Navigation

- Entrée d'une destination 323
 Menu (ordinateur de bord) 261
 voir également la notice d'utilisation numérique 321

Conditions d'activation	195	Charge maximale des pneus	412
Consignes de sécurité importantes	193	Charge maximale des pneus (définition)	414
Désactivation	198	Charge maximale par pneu (définition)	414
Fonctionnement/remarques	193	Classes de qualité des pneus	408
Manette du TEMPOMAT	195	Code de charge (définition)	414
Message sur le visuel	299	Consignes de sécurité importantes	392
Recommandations pour la conduite	199	Contrôle	393
Réglage de la distance de consigne	197	Définitions de termes	413
Voyant d'alerte	319	DOT (ministère des Transports) (définition)	413
Pilote automatique de stationnement		DOT, numéro d'identification du pneu (TIN)	412
Consignes de sécurité importantes	214	Durée de vie	394
Détection d'une place de stationnement	215	Équipement pneumatique	420
Fonctionnement/remarques	214	Indicateur d'usure (définition)	415
Interruption	218	Indice de charge	412
Message sur le visuel	298	Indice de charge (définition)	415
Sortie d'une place de stationnement	217	Indice de vitesse (définition)	414
Stationnement	216	Informations sur la conduite	392
Pilote automatique directionnel		Inscriptions (vue d'ensemble)	409
Activation et désactivation	266	Jantes (définition)	413
Message sur le visuel	300	Kilopascal (kPa) (définition)	414
Planche de bord		Limite totale de charge (définition)	415
Vue d'ensemble	41	Message sur le visuel	301
voir Combiné d'instruments		Paroi (définition)	415
Plancher du compartiment de chargement		PBR (poids brut de la remorque) (définition)	414
Compartiment de rangement en dessous	337	PBV (Poids brut du véhicule) (définition)	414
Consignes de sécurité importantes	337	Permutation	415
Ouverture et fermeture	338	PNBE (poids nominal brut sur l'essieu) (définition)	414
Plaque constructeur		PNBV (Poids nominal brut du véhicule) (définition)	414
voir Plaque constructeur du véhicule		Pneus M+S	394
Plaque constructeur du véhicule	427	Pneus MOExtended	394
Pneus		Poids à vide (définition)	414
Augmentation du poids du véhicule due à l'équipement optionnel (définition)	413	Poids de l'équipement optionnel (définition)	415
Bande de roulement (définition)	415	Poids maximal autorisé en charge (définition)	414
Bar (définition)	413	Poids moyen des occupants du véhicule (définition)	413
Chaînes neige	395		
Changement de roue	415		

- Pression de gonflage maximale autorisée (définition) 414
- Pression de gonflage recommandée 413
- Pression des pneus (définition) 414
- Propriétés 413
- PSI (Livre par pouce carré) 414
- Rapport hauteur/section (définition) 414
- Répartition des passagers (définition) 415
- Semelle du pneu 393
- Sens de rotation 416
- Standards uniformes de classification de la qualité des pneus (définition) 413
- Stockage 416
- Structure et propriétés (définition) 413
- Taille des pneus (caractéristiques) 420
- Taille, capacité de charge, indice de vitesse 409
- Talon (définition) 415
- Température 409
- TIN (numéro d'identification du pneu) (définition) 415
- Traction 408
- Traction (définition) 415
- TWR (charge sur timon autorisée) (définition) 415
- Usure de la bande de roulement ... 408
- Utilisation de pneus été en hiver ... 394
voir Crevaision
- Pneus été**
Utilisation en hiver 394
- Pneus hiver**
Pneus M+S 394
- Pneus M+S** 394
- Pneus MOExtended** 375
- Point de service**
voir Atelier qualifié
- Porte du conducteur**
voir Portes
- Porte-bagages** 338
- Porte-boissons**
voir Porte-gobelets
- Porte-gobelets**
3e rangée de sièges 341
Arrière 340
Consignes de sécurité importantes 339
Console centrale 340
Isotherme 340
- Porte-vélos** 253
- Portemanteaux** 337
- Portes**
Consignes de sécurité importantes 93
Déverrouillage de secours 95
Fermeture assistée 94
Message sur le visuel 305
Ouverture de l'intérieur 93
Unité de commande 50
Verrouillage automatique (conducteur) 94
Verrouillage automatique (ordinateur de bord) 268
Verrouillage de secours 95
Verrouillage et déverrouillage centralisés (clé) 87
Vue d'ensemble 93
- Positions de la clé**
Clé SmartKey 153
KEYLESS-GO 153
- Possibilités de rangement** 330
- PRE-SAFE® (protection préventive des occupants)**
Message sur le visuel 281
Mode de fonctionnement 66
- PRE-SAFE® PLUS (protection préventive des occupants PLUS)**
Message 282
Mode de fonctionnement 67
- Pression de gonflage**
voir Pression des pneus
- Pression des pneus**
Affichage (ordinateur de bord) 401
Contrôle manuel 399
Message sur le visuel 301
Non-obtention de la pression (TIREFIT) 378
Obtention de la pression (TIREFIT) 378

- Les 1 000 premiers miles
(1 500 km) 152
- Montées et descentes 190
- Ornières 189
- Passage d'un gué en tout-terrain ... 185
- Pilote automatique de régulation
de distance DISTRONIC 199
- Traction d'une remorque 247
- Trajet sur route glissante 185
- Trajet sur route mouillée 183
- Traversée de portions de route
inondées 184
- Réfrigérant (climatiseur)**
Consignes de sécurité importan-
tes 434
- Refroidissement**
voir Climatisation
- Réglage de l'heure**
voir également la notice d'utilisa-
tion numérique 321
- Réglage de la langue**
voir également la notice d'utilisa-
tion numérique 321
- Réglage de la répartition d'air** 146
- Réglage de la suspension**
AIRMATIC 206
SETUP (ordinateur de bord, véhi-
cules Mercedes-AMG) 271
Train de roulement sport RIDE
CONTROL AMG 210
- Réglage du débit d'air** 147
- Réglage du format de l'heure et de
la date**
voir également la notice d'utilisa-
tion numérique 321
- Réglage du volume sonore**
Système multimédia 322
- Réglages**
Ordinateur de bord 267
Réglages d'usine (ordinateur de
bord) 270
- Régulateur de vitesse**
Activation 192
Conditions d'activation 191
Consignes de sécurité importan-
tes 191
Désactivation 192
Manette du régulateur de vitesse .. 191
- Mémorisation et maintien de la
vitesse actuelle 192
- Message sur le visuel 300
- Systèmes d'aide à la conduite 191
- Régulation de la vitesse**
voir Régulateur de vitesse
- Régulation du comportement
dynamique**
voir ESP® (Contrôle électronique
de la trajectoire)
- Remorquage**
Avec les 2 essieux au sol 387
Consignes de sécurité importan-
tes 385
Dépose de l'anneau de remor-
quage 387
Pose de l'anneau de remorquage .. 387
Remarques relatives aux véhicu-
les équipés de la transmission
intégrale 4MATIC 388
Transport du véhicule 387
- Remplacement des ampoules**
Clignotants (avant) 134
Consignes de sécurité importan-
tes 133
Dépose et pose des caches (pas-
sages de roue avant) 134
Feux de croisement 134
Feux de route 134
Remarques générales 133
Vue d'ensemble des types d'am-
poules 133
- Répartiteur de freinage**
voir EBD (répartiteur électronique
de freinage)
- Répertoire téléphonique**
voir également la notice d'utilisa-
tion numérique 321
- Réserve (réservoir de carburant)**
voir Carburant
- Réserve de carburant**
Message sur le visuel 292
Voyant d'alerte 316
- Réservoir**
voir Réservoir de carburant
- Réservoir de carburant**
Capacité 429
Problème (défaut) 173

Rétracteurs de ceinture	
Déclenchement	64
Rétroviseur intérieur	
Commutation jour/nuit automatique	124
Commutation jour/nuit manuelle ..	122
Rétroviseurs	
voir Rétroviseur intérieur	
voir Rétroviseurs extérieurs	
Rétroviseurs extérieurs	
Commutation jour/nuit automatique	124
Déboîtement (résolution du problème)	124
Mémorisation de la position « marche arrière » du rétroviseur extérieur côté passager	124
Mémorisation des réglages (fonction Mémoires)	125
Rabattement et déploiement automatiques	124
Rabattement et déploiement électriques	123
Rabattement lors du verrouillage (ordinateur de bord)	269
Réglage	123
Réinitialisation	123
Rotule	
Dépose	253
Pose	249
Roue de secours avec pneu démontable	
voir Roue de secours compacte	
Roue de secours compacte	
Consignes de sécurité importantes	421
Extraction	422
Gonflage de la roue de secours avec pneu démontable	424
Rangement	422
Remarques générales	422
Roue de secours d'urgence	
Rangement	422
Roues	
Changement de roue	415
Consignes de sécurité importantes	392
Contrôle	393
Couple de serrage	420
Dépose de la roue	418
Montage de la roue	419
Montage des roues	416
Permutation des roues/changement de roue	415
Roue de secours compacte	421
Stockage	416
Taille des jantes/pneus	420
Vue d'ensemble	392
S	
Sangle supérieure (TopTether)	72
Search & Send	
voir également la notice d'utilisation numérique	321
Sécurité	
Transport des enfants	68
voir Sécurité de fonctionnement	
voir Sécurité des occupants	
Sécurité de fonctionnement	
Consignes de sécurité importantes	34
Déclarations de conformité	35
Sécurité des occupants	
Airbags	56
Alerte de bouclage des ceintures de sécurité	56
Ceintures de sécurité	53
Consignes de sécurité importantes	51
Introduction aux systèmes de retenue	51
Mesures automatiques après un accident	68
PRE-SAFE® (protection préventive des occupants)	66
PRE-SAFE® PLUS (protection préventive des occupants PLUS)	67
Système de classification des occupants (OCS)	59
Transport des animaux domestiques	75
Transport des enfants	68
Voyant d'alerte des systèmes de retenue	52
Voyants PASSENGER AIR BAG	52

Sécurité enfants

- Consignes de sécurité importantes 73
- Portes arrière 74
- Vitres latérales arrière 74

Sécurité pour siège-enfant 69**Sélecteur** 322**Sélecteur DYNAMIC SELECT**

- Boîte de vitesses automatique 161

Service à la clientèle 36**Services SIRIUS**

- voir également la notice d'utilisation numérique 321

SETUP (ordinateur de bord, véhicules Mercedes-AMG) 271**Siège**

- Position assise correcte du conducteur 108
- Rappel des réglages mémorisés (fonction Mémoires) 126

Sièges

- Basculement électrique des sièges de la 2e rangée 117
- Basculement manuel des sièges de la 2e rangée 114
- Basculement vers l'avant et redressement de la banquette arrière 334
- Consignes de sécurité importantes 108
- Mémorisation des réglages (fonction Mémoires) 125
- Mise en marche et arrêt de la ventilation des sièges 119
- Mise en marche et arrêt du chauffage des sièges 118
- Nettoyage des housses 371
- Position pour la descente du véhicule (3e rangée de sièges) 115
- Position pour la montée à bord (3e rangée de sièges) 115
- Problèmes relatifs à la ventilation des sièges 120
- Problèmes relatifs au chauffage des sièges 120
- Rabattement et redressement (3e rangée de sièges) 113
- Réglage des appuie-tête 110

- Réglage du soutien lombaire à 4 réglages 118
- Réglage électrique 110
- Vue d'ensemble 108

Sièges arrière

- Basculement de la banquette vers l'avant et redressement 335
- Message sur le visuel 305
- Réglage 112

Sièges-enfants

- ISOFIX 70
- Sangle supérieure 72
- Sur le siège du passager 73
- Systèmes de retenue pour enfants dos à la route 73
- Systèmes de retenue pour enfants face à la route 73

Smartphone

- Démarrage du moteur 156

SMS

- voir également la notice d'utilisation numérique 321

Son

- Activation et désactivation 322

Sorties d'échappement (consignes de nettoyage) 369**Soutien lombaire**

- Réglage des sièges 118

Spot de lecture 132**Station de lavage (entretien)** 364**Stationnement**

- Caméra de recul 219
- Consignes de sécurité importantes 177
- Frein de stationnement 178
- Position « marche arrière » du rétroviseur extérieur côté passager 124
- voir PARKTRONIC

Stores pare-soleil

- Toit ouvrant panoramique 106
- Vitres latérales arrière 341

Succursale

- voir Atelier qualifié

Support de données

- Sélection 263

SUV

- Tout-terrain de loisirs 34

Système ACTIVE CURVE	
Fonctionnement/remarques	208
Message sur le visuel	294
Système antiblocage de roues	
voir ABS (système antiblocage de roues)	
Système d'amortissement adaptatif réglable	
Fonctionnement/remarques	210
Système d'utilisation de la chaleur résiduelle (climatisation)	149
Système de classification des occupants (OCS)	
Autodiagnostic du système	62
Conditions	60
Mode de fonctionnement	60
Problèmes	63
Système de commande	
voir Ordinateur de bord	
Système de commande de porte de garage	
Consignes de sécurité importantes	353
Effacement de la mémoire	356
Ouverture et fermeture de la porte	356
Problèmes lors de la programmation	355
Programmation (touches dans le rétroviseur intérieur)	353
Remarques générales	353
Synchronisation du code tournant	354
Système de contrôle de la pression des pneus	
Consignes de sécurité importantes	401
Contrôle électronique de la pression des pneus	403
Fonctionnement/remarques	401
Homologation radio pour le système de contrôle de la pression des pneus	404
Message d'alerte	403
Redémarrage	403
Remarques générales	401
Voyant d'alerte	320
Système de fixation ISOFIX pour siège-enfant	70
Système de sécurité active	
Assistance au freinage adaptée à la situation	78
Direction active STEER CONTROL	85
Système de stabilisation en cas de vent latéral	81
Système multimédia	
Mise en marche et arrêt	322
Système multimédia arrière	
Prises AUX	329
Prises sur le lecteur de CD/DVD ...	329
Système tout-terrain	
Programmes de conduite tout-terrain (véhicules équipés du Pack Offroad)	243
Systèmes d'aide à la conduite	
ADS	207
Aide au stationnement PARKTRO-NIC	211
Assistant à l'angle mort	230
Assistant à l'angle mort actif	234
Assistant de trajectoire	233
Assistant de trajectoire actif	237
ATTENTION ASSIST	228
Caméra à 360°	223
Caméra de recul	219
Correcteur de niveau (véhicules équipés du Pack Offroad)	201
Détecteur de panneaux de signalisation	229
Fonction HOLD	205
Message sur le visuel	293
Pack AIRMATIC	206
Pack d'assistance à la conduite PLUS	234
Pilote automatique de régulation de distance DISTRONIC	193
Pilote automatique de régulation de distance DISTRONIC avec pilote automatique directionnel	200
Pilote automatique de stationnement	214
Régulateur de vitesse (TEMPO-MAT)	191
Suspension sport adaptative AMG	210
Système ACTIVE CURVE	208

Systèmes de retenue

Introduction	51
Messages sur le visuel	283
Voyant d'alerte	315
Voyant d'alerte (fonctionnement)	52

Systèmes de sécurité

voir Systèmes de sécurité active

Systèmes de sécurité active

ABS (système antiblocage de roues)	75
Avertisseur de distance	77
BAS (système d'assistance au freinage)	76
Consignes de sécurité importantes	75
EBD (répartiteur électronique de freinage)	82
ESP® (Contrôle électronique de la trajectoire)	79
Freinage adaptatif	82
Freinage d'urgence assisté actif	76
Freinage d'urgence assisté actif avec fonction carrefour	82
Vue d'ensemble	75

Systèmes tout-terrain

4-ETS tout-terrain	79
4MATIC	240
ABS tout-terrain	76
DSR	241
ESP® tout-terrain	81
Rapport tout-terrain LOW RANGE ..	244

T**Tableau des pressions de gonflage**

des pneus	397
-----------------	-----

Tachymètre

Sélection de l'unité d'affichage	267
--	-----

Tapis de sol	356
---------------------------	-----

Télécommande

Système de commande de porte de garage	353
--	-----

Téléphone

Autorisation d'un téléphone portable (connexion)	326
Autorisation d'un téléphone portable par l'intermédiaire du ges-	

tionnaire de périphériques (connexion)	327
Menu (ordinateur de bord)	263
Message sur le visuel	306
Numéros du répertoire téléphonique	264
Prise d'appel (volant multifonction)	264
Raccordement d'un téléphone portable (généralités)	325
Raccordement du téléphone portable (gestionnaire de périphériques)	326
Refus d'appel/fin de communication	264
Répétition d'appel	264
voir également la notice d'utilisation numérique	321

Téléphone portable

Fréquences	426
Menu (ordinateur de bord)	263
Montage	426
Puissance d'émission (maximale) ..	426
Raccordement (gestionnaire de périphériques)	326
Raccordement (interface Bluetooth®)	325

Température

Huile de boîte de vitesses (ordinateur de bord, véhicules Mercedes-AMG)	270
Huile moteur (ordinateur de bord, véhicules Mercedes-AMG)	270
Liquide de refroidissement (indicateur sur le combiné d'instruments)	257
Liquide de refroidissement (ordinateur de bord, véhicules Mercedes-AMG)	270
Réglage (climatisation)	146
Température extérieure	257
Temps au tour (RACETIMER)	271

Toit ouvrant

Consignes de sécurité importantes	104
Ouverture et fermeture	105
Problème (défaut)	107
Réinitialisation	105

- voir Toit ouvrant panoramique
- Toit ouvrant panoramique**
- Commande 105
- Commande des stores pare-soleil du toit ouvrant 106
- Consignes de sécurité importantes 104
- Fonction d'inversion 104
- Ouverture et fermeture du store pare soleil 106
- Problème (défaut) 107
- Totalisateur** 259
- Totalisateur général** 259
- Totalisateur journalier**
- Affichage 259
- Remise à zéro (ordinateur de bord) 260
- Totalisateur kilométrique**
- voir Totalisateur général
- voir Totalisateur journalier
- Totalisateur kilométrique journalier**
- voir Totalisateur journalier
- Touche de démarrage et d'arrêt**
- Démarrage du moteur 156
- Touche Retour** 323
- Traction d'une remorque**
- Aide au stationnement PARKTRONIC 211
- Alimentation électrique 253
- Assistant de trajectoire actif 240
- Attelage d'une remorque 250
- Avertisseur actif d'angle mort 237
- Avertisseur d'angle mort 232
- Charge autorisée sur essieu 438
- Charge tractée et charge sur timon autorisées 252
- Charges tractées 438
- Consignes de sécurité importantes 247
- Démarrage du véhicule en cas de traction d'une remorque 157
- Dépose de la rotule 253
- Dételage d'une remorque 252
- Message sur le visuel concernant l'éclairage 287
- Nettoyage du dispositif d'attelage 369
- Pose de la rotule 249
- Recommandations pour la conduite 247
- Trajet en tout-terrain**
- Angles d'attaque et de sortie 437
- Aptitude en côte maximale 437
- Profondeur de gué 436
- Transmission intégrale permanente 4MATIC** 240
- Transport des animaux domestiques** 75
- Transport des enfants**
- Consignes de sécurité importantes 68
- Transport du véhicule** 387
- Trappe de chargement d'objets longs** 333
- Trappe du réservoir**
- Ouverture 172
- Traversée de terrains inondés**
- En tout-terrain 185
- Sur route 184
- Trousse d'outils du véhicule** 374
- TWR (charge sur timon autorisée) (définition)** 415

U

- Unité de commande au plafond** 49
- Utilisation**
- Notice d'utilisation numérique 29
- Utilisation en hiver**
- Calandre de radiateur 359
- Trajet sur route glissante 185
- Vue d'ensemble 394

V

- Variateur de luminosité (éclairage des instruments)** 42
- Véhicule**
- Abaissement 420
- Caractéristiques du véhicule 435
- Chargement 404
- Démarrage 156
- Déverrouillage (clé) 87
- Déverrouillage de secours 95
- Équipement 32

- Garantie limitée 37
 Immobilisation 417
 Immobilisation pendant des périodes prolongées 180
 Levage 417
 Maintenance 33
 Message sur le visuel 303
 Réglages personnalisés 267
 Remorquage 385
 Saisie des données 37
 Sécurité de fonctionnement 34
 Signalement des problèmes 36
 Stationnement 177
 Transport 387
 Utilisation conforme 36
 Verrouillage (clé) 87
 Verrouillage de secours 95
- Véhicule (batterie)**
 voir Batterie du véhicule
- Vent latéral (assistance à la conduite)** 81
- Verrouillage**
 voir Verrouillage centralisé
- Verrouillage centralisé**
 Verrouillage automatique (ordinateur de bord) 268
 Verrouillage et déverrouillage avec la clé 87
- Verrouillage de secours**
 Porte du conducteur 95
- Verrouillage de secours du véhicule** 95
- Verrouillage des portes**
 Automatique 94
 De l'intérieur (touche de verrouillage centralisé) 94
 Verrouillage de secours 95
- Vidéo**
 Lecture des DVD 263
 voir également la notice d'utilisation numérique 321
- VIN**
 Plaque constructeur 427
 Siège 428
- Visuel**
 Nettoyage 370
- Visuel multifonction**
 Affichage permanent 267
- Fonctionnement/remarques 259
- Vitres**
 Nettoyage 367
 voir Vitres latérales
- Vitres latérales**
 Consignes de sécurité importantes 99
 Fermeture confort 102
 Fonction d'inversion 100
 Ouverture confort 101
 Ouverture et fermeture 100
 Problème (défaut) 103
 Réinitialisation 103
 Vitres latérales entrebâillantes 101
 Vue d'ensemble 99
- Voiture**
 voir Véhicule
- Volant**
 Chauffage du volant 121
 Consignes de sécurité importantes 120
 Mémorisation des réglages (fonction Mémoires) 125
 Nettoyage 370
 Réglage électrique 121
 Réglage manuel 120
 Touches (ordinateur de bord) 257
 Vue d'ensemble des touches 44
- Volant multifonction**
 Utilisation de l'ordinateur de bord .. 257
 Vue d'ensemble 44
- Voyages à l'étranger**
 Service Mercedes-Benz 364
- Voyants**
 voir Voyants de contrôle et d'alerte
- Voyants de contrôle et d'alerte**
 ABS 310
 Alerte de distance 319
 Ceintures de sécurité 308
 Diagnostic moteur 316
 ESP® 312
 ESP® OFF 313
 Frein de stationnement 315
 Freins 309
 Liquide de refroidissement 317
 PASSENGER AIR BAG 52
 Pilote automatique de régulation de distance DISTRONIC 319

Réserve de carburant	316
Système de contrôle de la pression des pneus	320
Systèmes de retenue	315
Vue d'ensemble	42

Introduction

Vous trouverez dans la version imprimée de la notice d'utilisation tous les renseignements nécessaires pour utiliser votre véhicule en toute sécurité. La notice d'utilisation numérique vous fournit toutes les informations spécifiques adaptées à l'équipement de votre véhicule et à votre système multimédia. Vous pouvez accéder à la notice d'utilisation numérique par l'intermédiaire du système multimédia.

- ❗ La consultation de la notice d'utilisation numérique n'entraîne aucuns frais supplémentaires. La notice d'utilisation numérique fonctionne sans connexion à Internet.

Vous pouvez consulter les thèmes de la notice d'utilisation numérique de 3 manières différentes :

• Recherche visuelle

La recherche visuelle vous permet d'explorer votre véhicule de manière virtuelle. Vous pouvez consulter différents thèmes de la notice d'utilisation numérique directement à partir des vues de l'extérieur du véhicule ou de l'habitacle. Pour afficher l'habitacle, sélectionnez la vue « Habitacle ».

• Recherche par mot-clé

Dans la recherche par mot-clé, vous pouvez chercher un mot-clé en entrant des caractères. Vous trouverez de plus amples informations dans le chapitre « Système Audio 20 » ou « COMAND Online » de la notice d'utilisation numérique, à la rubrique « Entrée des caractères (téléphonie) ».





• Table des matières

La table des matières vous permet de sélectionner les différents chapitres.

- ❗ Pour des raisons de sécurité, l'accès à la notice d'utilisation numérique est désactivé pendant la marche.

Utilisation

Affichage de la notice d'utilisation numérique

- ▶ Appuyez sur la touche  qui se trouve sur la console centrale. La vue d'ensemble des thèmes relatifs au véhicule apparaît.
- ▶ Sélectionnez le point de menu « Notice d'utilisation » en tournant le sélecteur , puis en appuyant dessus .
- ▶ Appuyez sur le sélecteur  pour confirmer le message relatif aux avertissements et consignes de sécurité. Le menu de la notice d'utilisation numérique apparaît.

Utilisation de la notice d'utilisation numérique



Remarques générales



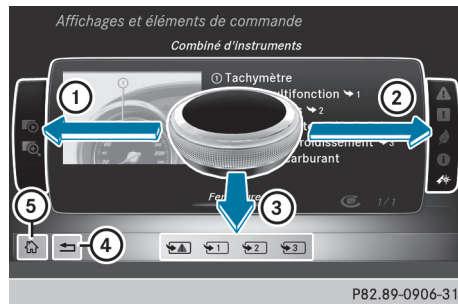

Tenez compte des remarques relatives à l'utilisation du sélecteur (▷ page 322).

Pages de contenus

Vous pouvez accéder aux pages de contenus via la recherche visuelle, la recherche par mot-clé ou la table des matières.



- ▶ **Navigation vers l'avant/vers l'arrière :** tournez le sélecteur .
- ▶ **Affichage en mode plein écran ou animation :** poussez le sélecteur vers la gauche  1.

- ▶ **Sélection des remarques ou mémorisation des favoris**: poussez le sélecteur vers la droite  ②.
- ▶ **Sélection d'un lien**: poussez le sélecteur vers le bas  ③.
- ▶ **Sortie de la page de contenu**: sélectionnez le symbole  ④.
- ▶ **Affichage du menu de la notice d'utilisation numérique**: sélectionnez le symbole  ⑤.

Protection de l'environnement

Remarques générales

☉ Protection de l'environnement

Daimler AG pratique une politique globale de protection de l'environnement.

Les objectifs poursuivis sont une utilisation parcimonieuse des ressources et une attitude responsable par rapport aux fondements naturels de la vie, leur sauvegarde servant autant l'homme que la nature.

Vous pouvez contribuer à la protection de l'environnement en appliquant certaines règles lors de l'utilisation de votre véhicule.

La consommation de carburant et l'usure du moteur, de la boîte de vitesses, des freins et des pneus dépendent

- des conditions d'utilisation du véhicule
- de votre style de conduite

Vous avez la possibilité d'influer sur ces 2 facteurs. Tenez compte pour cela des remarques suivantes :

Conditions d'utilisation

- Evitez les trajets courts, car ils augmentent la consommation de carburant.
- Surveillez la pression des pneus.
- Ne transportez pas de charges inutiles.
- Déposez le système de portage monté sur le toit lorsque vous n'en avez plus besoin.
- Faites effectuer régulièrement la maintenance du véhicule, car elle contribue à la protection de l'environnement. Respectez par conséquent les échéances de maintenance.

- Confiez toujours les travaux de maintenance à un atelier qualifié.

Style de conduite

- N'appuyez pas sur la pédale d'accélérateur lors du démarrage du moteur.
- Ne faites pas chauffer le moteur à l'arrêt.
- Adoptez une conduite prévoyante et maintenez une distance suffisante avec le véhicule qui précède.

- Evitez les accélérations et les coups de frein fréquents et brusques.
- Changez de rapport à temps et ne montez dans chaque rapport qu'aux $\frac{2}{3}$ du régime maximal.
- Arrêtez le moteur pendant les temps d'attente dus aux conditions de circulation.
- Surveillez la consommation de carburant.

Informations et recommandations relatives à l'environnement

Lorsqu'il est spécifié dans la présente notice d'utilisation que vous devez éliminer des matériaux ou des substances, commencez toujours par essayer de les régénérer et de les recycler. Respectez les prescriptions et directives environnementales applicables lors de l'élimination des matériaux ou des substances. Vous contribuerez ainsi à la protection de l'environnement.

Pièces d'origine Mercedes-Benz

☉ Protection de l'environnement

Daimler AG propose des organes et des pièces recyclés en échange standard qui présentent un niveau de qualité identique à celui des pièces neuves. Une garantie limitée identique à celle des pièces neuves leur est également accordée.

⚠ Les airbags, les rétracteurs de ceinture ainsi que les calculateurs et les capteurs de ces systèmes de retenue peuvent être montés aux emplacements suivants :

- Portes
- Montants de porte
- Bas de porte
- Sièges
- Poste de conduite
- Combiné d'instruments
- Console centrale

Ne montez aucun accessoire (un système audio, par exemple) à ces emplacements. N'effectuez pas de réparations ni de travaux de soudage. Vous pourriez compromettre le fonctionnement des systèmes de retenue.

Confiez le montage ultérieur d'accessoires à un atelier qualifié.

Si vous utilisez des pièces, des pneus et des jantes ou des accessoires importants pour la sécurité non homologués par Mercedes-Benz, la sécurité de fonctionnement de votre véhicule risque d'être compromise. Le fonctionnement de systèmes importants pour la sécurité, tels que le système de freinage, risque d'être perturbé. Utilisez uniquement des pièces d'origine Mercedes-Benz ou des pièces de qualité équivalente. Utilisez uniquement des pneus et des jantes ainsi que des accessoires qui ont été homologués pour votre type de véhicule.

Les pièces d'origine Mercedes-Benz sont soumises à des contrôles qualité très stricts. Chaque pièce a été spécialement conçue, fabriquée ou choisie pour les véhicules Mercedes-Benz et leur est adaptée. Il est par conséquent recommandé d'utiliser uniquement des pièces d'origine Mercedes-Benz.

Plus de 300 000 pièces d'origine Mercedes-Benz différentes sont disponibles pour les modèles Mercedes-Benz.

Tous les points de service Mercedes-Benz entretiennent un stock de pièces d'origine Mercedes-Benz pour les travaux de maintenance et de réparation nécessaires. En outre, des centres de livraison de pièces répartis de manière stratégique assurent un service de pièces rapide et fiable.

Pour toute commande de pièces d'origine Mercedes-Benz, indiquez toujours le numéro d'identification du véhicule (VIN) (> page 427).

Notice d'utilisation

Équipement du véhicule

i Cette notice d'utilisation décrit tous les modèles ainsi que l'ensemble des équipements de série et optionnels qui étaient disponibles pour votre véhicule au moment de la clôture de la rédaction de cette notice d'utilisation. Des divergences sont possibles selon les pays. Notez que votre véhicule n'est pas obligatoirement équipé de toutes les fonctions décrites. Cela vaut également pour les fonctions et systèmes importants pour la sécurité. Par conséquent, l'équipement de votre véhicule peut différer de certaines descriptions et illustrations.

Tous les systèmes dont votre véhicule est équipé sont répertoriés dans le contrat de vente d'origine de votre véhicule.

Pour toutes les questions relatives à l'équipement et à son utilisation, adressez-vous à un point de service Mercedes-Benz.

La notice d'utilisation et le carnet de maintenance sont des documents importants qui doivent être conservés dans le véhicule.

Maintenance et conduite

Garantie légale

La garantie pour vices cachés de votre véhicule s'applique conformément aux conditions de garantie indiquées dans le carnet de maintenance et de garantie.

Votre point de service Mercedes-Benz remplace et répare toutes les pièces montées en usine conformément aux conditions de garantie suivantes :

- Garantie limitée accordée aux véhicules neufs
- Garantie relative au système d'échappement
- Garantie relative aux émissions
- Garantie relative au système de régulation des gaz d'échappement et valable dans les États suivants : Californie, Connecticut, Maine, Massachusetts, New York, Pennsylvanie, Rhode Island et Vermont
- Lois étendues sur la protection des consommateurs (« Lemon Laws ») spécifiques à chaque État

Les pièces de rechange et les accessoires sont soumis aux garanties relatives aux pièces de rechange et aux accessoires Mercedes-Benz. Vous pouvez vous les procurer dans tous les points de service Mercedes-Benz.

i Si vous égarez le carnet de maintenance et de garantie, contactez un point de service Mercedes-Benz qui s'occupera de vous procurer un carnet de remplacement. Le nouveau carnet de maintenance et de garantie vous sera envoyé par voie postale.

Informations clients spécifiques à la Californie

Si vous résidez en Californie, vous avez droit au remplacement du véhicule ou au rembourse-

ment du prix d'achat ou de leasing dès lors que Mercedes-Benz USA, LLC et/ou des ateliers et points de service agréés ne sont pas en mesure, après plusieurs réparations justifiées, d'éliminer les dommages ou dysfonctionnements importants survenus sur le véhicule et couverts par la garantie contractuelle.

Les clients qui achètent ou prennent un véhicule en leasing peuvent faire réparer leur véhicule dans un délai de 18 mois à compter de la livraison ou jusqu'à un kilométrage de 29 000 km (18 000 miles), en fonction de l'éventualité qui survient en premier, lorsque

- (1) le même défaut ou dommage critique peut causer des blessures graves voire mortelles aux occupants du véhicule pendant la marche ET que ce défaut a déjà été réparé au moins 2 fois ET que Mercedes-Benz a été informé par écrit de la nécessité d'une réparation
- (2) le même défaut ou dommage, moins critique que celui mentionné au point (1), a déjà été réparé au moins 4 fois ET que Mercedes-Benz a été informé par écrit de la nécessité d'une réparation
- (3) le véhicule ne peut pas être utilisé pendant plus de 30 jours calendaires suite à des travaux de réparation dus aux mêmes défauts ou dommages critiques ou à d'autres défauts ou dommages critiques

Veillez envoyer vos notifications écrites à l'adresse suivante :

Mercedes-Benz USA, LLC
Customer Assistance Center
One Mercedes Drive
Montvale, NJ 07645-0350

Maintenance

Uniquement pour les Etats-Unis :

Veillez à toujours amener le carnet de maintenance et de garantie lorsque vous déposez le véhicule dans un point de service Mercedes-Benz agréé. Votre conseiller clientèle inscrit systématiquement le service de maintenance effectué dans le carnet de maintenance et de garantie.

Uniquement pour le Canada :

Faites attester systématiquement le service de maintenance effectué dans le rapport de maintenance par un atelier qualifié.

Roadside Assistance

Le programme Roadside Assistance de Mercedes-Benz vous offre une assistance technique en cas de panne. Les appels passés au numéro gratuit du programme Roadside Assistance sont traités 24/24 heures par nos collaborateurs. Et cela, 365 jours par an.

**1-800-FOR-MERCEdes (1-800-367-6372)
(pour les Etats-Unis)**

1-800-387-0100 (pour le Canada)

Pour de plus amples informations, reportez-vous à la brochure relative au programme Roadside Assistance de Mercedes-Benz (pour les Etats-Unis) ou au chapitre « Roadside Assistance » du carnet de maintenance et de garantie (pour le Canada). Vous trouverez ces 2 documents dans le porte-documents de votre véhicule.

Changement d'adresse ou changement de propriétaire

En cas de changement d'adresse, veuillez nous envoyer la « Notification de changement d'adresse » qui se trouve dans le carnet de maintenance et de garantie ou contacter le Customer Assistance Center de Mercedes-Benz (Etats-Unis) au numéro 1-800-FOR-MERCEdes (1-800-367-6372) ou le Customer Service (Canada) au numéro 1-800-387-0100. De cette manière, nous serons en mesure de vous joindre à temps, en cas de besoin.

Si vous vendez votre Mercedes, veuillez laisser l'ensemble des documents dans le véhicule afin que le prochain propriétaire puisse en disposer. Si vous avez acheté un véhicule d'occasion, veuillez nous envoyer la « Notification de l'achat d'un véhicule d'occasion » qui se trouve dans le carnet de maintenance et de garantie ou contacter le Customer Assistance Center de Mercedes-Benz (Etats-Unis) au numéro 1-800-FOR-MERCEdes (1-800-367-6372) ou le Customer Service (Canada) au numéro 1-800-387-0100.

Conduite en dehors des Etats-Unis et du Canada

Si vous voyagez à l'étranger avec votre véhicule, tenez compte des remarques suivantes :

- Il est possible que les points de service et les pièces de rechange ne soient pas disponibles immédiatement.
- Il est possible que du carburant sans plomb pour véhicules équipés d'un catalyseur ne soit pas disponible. Le carburant plombé peut provoquer des dommages au niveau du catalyseur.
- Il est possible que le carburant ait un indice d'octane considérablement plus faible. Un carburant inapproprié peut provoquer des dommages au niveau du moteur.

Certains modèles de Mercedes-Benz sont disponibles en Europe par l'intermédiaire de notre European Delivery Program (programme de livraison européen). Pour obtenir de plus amples informations, adressez-vous à un point de service Mercedes-Benz agréé ou envoyez un courrier à l'une des adresses suivantes :

Etats-Unis :

Mercedes-Benz USA, LLC
European Delivery Department
One Mercedes Drive
Montvale, NJ 07645-0350

Canada :

Mercedes-Benz Canada, Inc.
European Delivery Department
98 Vanderhoof Avenue
Toronto, Ontario M4G 4C9

Tout-terrain de loisirs

ATTENTION

Etant donné la position élevée du centre de gravité, le véhicule risque de déraiper et de se retourner en cas de mouvements de braquage brusques et/ou de vitesse inadaptée. Il y a risque d'accident.

Adaptez la vitesse et votre style de conduite au comportement routier du véhicule et aux conditions routières et météorologiques du moment.

Le risque de retournement avec un SUV est nettement plus élevé qu'avec un autre type de véhicule.

Le non-respect des consignes de sécurité lors de l'utilisation du véhicule peut se solder par un accident, un retournement et des blessures graves, voire mortelles.

Le risque de décès en cas d'accident avec retournement est nettement plus élevé pour une personne qui n'a pas bouclé sa ceinture de sécurité que pour les occupants qui sont attachés.

Tous les occupants du véhicule et vous-même devez systématiquement boucler votre ceinture de sécurité.

Sécurité de fonctionnement

Consignes de sécurité importantes

ATTENTION

Si vous ne faites pas effectuer les services de maintenance prescrits ni les réparations nécessaires, cela peut entraîner des dysfonctionnements ou la défaillance de certains systèmes. Il y a risque d'accident.

Confiez toujours les services de maintenance prescrits et les réparations nécessaires à un atelier qualifié.

ATTENTION

Si des matières inflammables, telles que des feuilles, de l'herbe ou des branches, entrent en contact avec des pièces chaudes du système d'échappement, elles peuvent s'enflammer. Il y a risque d'incendie.

Si vous roulez sur une route non stabilisée ou en tout-terrain, contrôlez régulièrement l'état du soubassement. Retirez en particulier les végétaux restés coincés ainsi que toute autre matière inflammable. En cas de dommages, prenez contact avec un atelier qualifié.

ATTENTION

Toute modification effectuée sur les composants électroniques, leurs logiciels ou leur câblage risque de compromettre le fonctionnement de ceux-ci ou d'autres composants

mis en réseau. Cela peut concerner en particulier les systèmes importants pour la sécurité. Ceux-ci risquent alors de ne plus fonctionner correctement et/ou de compromettre la sécurité de fonctionnement du véhicule. Cela entraîne un risque accru d'accident et de blessure.

N'intervenez en aucun cas sur le câblage ni sur les composants électroniques ou leurs logiciels. Confiez toujours les travaux sur les appareils électriques et électroniques à un atelier qualifié.

! Vous risquez d'endommager le véhicule si

- celui-ci touche le sol, par exemple sur un bord de trottoir élevé ou sur des chemins non stabilisés
- vous franchissez trop rapidement un obstacle, par exemple un trottoir, un ralentisseur ou un nid de poule
- un objet lourd heurte le soubassement ou des éléments du train de roulement

Dans ces situations ou dans des situations similaires, la carrosserie, le soubassement, les éléments du train de roulement, les jantes ou les pneus risquent également de subir des dommages non visibles. Les composants endommagés de cette manière risquent de tomber en panne inopinément ou de ne plus supporter les contraintes développées lors d'un accident comme prévu.

Si le revêtement du soubassement est endommagé, des matières inflammables (des feuilles, de l'herbe ou des branches, par exemple) peuvent s'accumuler entre le soubassement et son revêtement. Si ces matières entrent en contact avec des pièces brûlantes du système d'échappement, elles risquent de s'enflammer.

Dans ce cas, faites immédiatement contrôler et réparer le véhicule par un atelier qualifié. Si, en cas de poursuite du trajet, vous constatez que la sécurité de marche du véhicule est compromise, arrêtez-vous immédiatement en tenant compte des conditions de circulation. Dans ce cas, prenez contact avec un atelier qualifié.

Déclarations de conformité

Etats-Unis : « Les radiotéléphones de ce véhicule sont conformes à la partie 15 des dispositions FCC. Leur utilisation est soumise aux 2 conditions suivantes : 1) Ces appareils ne doivent pas être une source de perturbations nuisibles. 2) Ces appareils doivent pouvoir supporter les perturbations captées, notamment celles qui pourraient causer des fonctionnements indésirables. Les transformations et modifications qui n'ont pas été expressément autorisées par l'instance responsable de la conformité peuvent entraîner le retrait de l'autorisation d'utilisation de l'appareil. »

Canada : « Les radiotéléphones de ce véhicule sont conformes aux normes CNR exemptes de licence d'Industrie Canada. Leur utilisation est soumise aux 2 conditions suivantes : (1) Ces appareils ne doivent pas être une source de perturbations. (2) Ces appareils doivent pouvoir supporter les perturbations captées, notamment celles qui pourraient causer des fonctionnements indésirables. »

Prise de diagnostic

La prise de diagnostic est destinée au raccordement d'appareils de diagnostic par un atelier qualifié.

ATTENTION

Si vous raccordez des appareils à la prise de diagnostic du véhicule, le fonctionnement des systèmes du véhicule risque d'être compromis. La sécurité de fonctionnement du véhicule peut alors être compromise. Il y a risque d'accident.

Raccordez à la prise de diagnostic du véhicule uniquement des appareils homologués par Mercedes-Benz pour votre véhicule.

ATTENTION

Les objets éventuellement posés sur le plancher côté conducteur risquent d'entraver la course des pédales ou de bloquer une pédale si celle-ci est enfoncée. Cela compromet la sécurité de fonctionnement et la sécurité routière du véhicule. Il y a risque d'accident.

Rangez tous les objets en lieu sûr dans le véhicule afin d'éviter qu'ils ne se retrouvent sur le plancher côté conducteur. Fixez toujours les tapis de sol conformément aux prescriptions afin de ne pas entraver la course des pédales. N'utilisez pas de tapis de sol non fixés et ne superposez pas plusieurs tapis.

! La batterie de démarrage peut se décharger lorsque le moteur est arrêté et que les appareils raccordés à la prise de diagnostic sont utilisés.

Si vous raccordez des appareils à la prise de diagnostic, les données relatives au contrôle des émissions risquent d'être remises à zéro. Il se peut alors que le véhicule ne réponde pas aux exigences du prochain contrôle antipollution effectué dans le cadre du contrôle technique.

Atelier qualifié

Un point de service Mercedes-Benz est un atelier qualifié. Celui-ci dispose des connaissances, de l'outillage et des qualifications nécessaires pour mener à bien les travaux requis sur le véhicule. Cela vaut notamment pour les travaux importants pour la sécurité.

Confiez toujours les travaux suivants à un point de service Mercedes-Benz :

- Travaux importants pour la sécurité
- Travaux de maintenance
- Travaux de réparation
- Modifications, pose ou transformation de composants
- Travaux sur les composants électroniques

Utilisation conforme

Si vous enlevez des étiquettes d'avertissement autocollantes, vous ou d'autres personnes risquez de ne pas être avertis de certains dangers. Laissez les étiquettes d'avertissement autocollantes à leur emplacement.

Lors de l'utilisation du véhicule, tenez compte

- des consignes de sécurité qui figurent dans la présente notice
- des caractéristiques techniques du véhicule

- du code de la route et des règles de circulation
- des lois relatives aux véhicules à moteur et des normes de sécurité

Problèmes relatifs au véhicule

Si votre véhicule présente des problèmes pouvant notamment compromettre sa sécurité, adressez-vous à un point de service Mercedes-Benz agréé dans le but d'effectuer un diagnostic de votre véhicule et d'éliminer les défauts. Si celui-ci n'a pas pu résoudre le problème à votre entière satisfaction, adressez-vous à nouveau à un point de service Mercedes-Benz ou envoyez un courrier à l'adresse ci-après.

Etats-Unis :

Customer Assistance Center
Mercedes-Benz USA, LLC
3 Mercedes Drive
Montvale, NJ 07645-0350

Canada :

Customer Relations Department
Mercedes-Benz Canada, Inc.
98 Vanderhoof Avenue
Toronto, Ontario M4G 4C9

Reporting safety defects

Uniquement pour les Etats-Unis :

Le présent texte est reproduit d'après les directives applicables aux fabricants en vertu du titre 49, partie 575, du Code américain des règlements fédéraux et conformément au « National Traffic and Motor Vehicle Safety Act of 1966 ».

If you believe that your vehicle has a defect which could cause a crash or could cause injury or death, you should immediately inform the National Highway Traffic Safety Administration (NHTSA) in addition to notifying Mercedes-Benz USA, LLC.

If NHTSA receives similar complaints, it may open an investigation, and if it finds that a safety defect exists in a group of vehicles, it may order a recall and remedy campaign. However, NHTSA cannot become involved in individual problems between you, your dealer, or Mercedes-Benz USA, LLC.

To contact NHTSA, you may call the Vehicle Safety Hotline toll-free at 1-888-327-4236

(TTY: 1-800-424-9153); go to <http://www.safercar.gov>; or write to: Administrator, NHTSA, 400 Seventh Street, SW., Washington, DC 20590.

Pour de plus amples informations sur la sécurité des véhicules, consultez le site Internet suivant: <http://www.safercar.gov>

Garantie pour vices cachés

❗ Suivez les instructions données dans cette notice d'utilisation concernant l'utilisation conforme de votre véhicule et les risques d'endommagement du véhicule. Les dommages survenus sur votre véhicule suite au non-respect de ces instructions ne sont couverts ni par la garantie pour vices cachés de Mercedes-Benz ni par la garantie contractuelle accordée aux véhicules neufs ou d'occasion.

Codes QR pour fiche de désincarcération

Des codes QR se trouvent dans la trappe du réservoir et de l'autre côté, sur le montant B. En cas d'accident, les services de secours peuvent rapidement déterminer la fiche de désincarcération requise pour votre véhicule à l'aide des codes QR. La fiche de désincarcération actuelle contient, sous une forme compacte, les informations les plus importantes relatives à votre véhicule (le cheminement des câbles électriques, par exemple).

Pour de plus amples informations, consultez notre site Internet www.mercedes-benz.de/qr-code.

Données mémorisées dans le véhicule

Informations provenant des calculateurs électroniques

Des calculateurs électroniques sont montés dans votre véhicule. Certains d'entre eux sont indispensables pour que votre véhicule fonctionne de manière sûre, d'autres vous aident pendant la marche (systèmes d'aide à la conduite). Votre véhicule vous offre en outre des

fonctions de confort et de divertissement, qui sont également rendues possibles par l'intermédiaire de calculateurs électroniques.

Les calculateurs électroniques contiennent des mémoires de données, qui permettent d'enregistrer des informations techniques sur les conditions du véhicule, la sollicitation des composants, la maintenance ainsi que sur les événements et les défauts techniques temporaires ou permanents.

En général, ces informations consignent l'état d'un composant, d'un module, d'un système ou des conditions environnantes, tels que :

- Etat de fonctionnement des composants du système (niveaux de remplissage, état de la batterie, pression de gonflage)
- Messages de statut du véhicule ou de ses différents composants (vitesse de rotation des roues, vitesse, décélération, accélération transversale, affichage des ceintures bouclées, par exemple)
- Dysfonctionnements et défauts des composants importants d'un système (éclairage et freins, par exemple)
- Informations sur les événements endommageant le véhicule
- Réactions des systèmes dans des situations de marche particulières (déclenchement d'un airbag, intervention des systèmes de régulation du comportement dynamique, par exemple)
- Conditions environnantes (température, capteur de pluie, par exemple)

Outre l'accomplissement de la fonction propre au calculateur, ces données servent à la détection et suppression de défauts ainsi qu'à l'optimisation des fonctions du véhicule par le constructeur. La majeure partie de ces données est volatile et est uniquement traitée dans le véhicule proprement dit. Seule une infime fraction de ces données est enregistrée dans la mémoire des événements et défauts.

Lorsque vous avez recours à des prestations de service, ces informations techniques peuvent être lues dans le véhicule par des techniciens du réseau de maintenance ou par des tiers. Les prestations de service sont, par exemple, des travaux de réparation, des processus de maintenance, des recours en garantie ou des mesures d'assurance qualité. La lecture s'effectue par l'intermédiaire de la prise de diagnostic prescrite par la loi à l'intérieur du véhicule. Les services concernés du réseau de maintenance

ou les tiers recueillent, traitent et utilisent les données. Ces dernières documentent les états techniques du véhicule, servent à la localisation de défauts et à l'amélioration de la qualité et sont, si nécessaire, transmises au fabricant. Par ailleurs, la responsabilité du fait du produit incombe au fabricant. Le fabricant a, de ce fait, besoin des données techniques provenant des véhicules.

Les mémoires de défaut dans le véhicule peuvent être réinitialisées par un atelier dans le cadre de travaux de réparation et de maintenance.

Vous pouvez, dans le cadre de l'équipement choisi, entrer vous-même des données dans les fonctions de confort et de divertissement du véhicule.

Exemples :

- Données multimédias, telles que musique, films ou photos, pour la lecture dans un système multimédia intégré
- Données du carnet d'adresses pour une utilisation en relation avec un dispositif mains libres intégré ou un système de navigation intégré
- Destinations entrées
- Données sur le recours aux services Internet

Ces données peuvent être enregistrées localement dans le véhicule ou se trouver sur un appareil que vous avez connecté au véhicule. Si ces données sont enregistrées dans le véhicule, vous pouvez les supprimer à tout moment. Une transmission de ces données à des tiers a lieu uniquement si vous le désirez, en particulier dans le cadre de l'utilisation des services en ligne sur la base des réglages que vous avez sélectionnés.

Vous pouvez enregistrer les réglages confort/personnalisation dans votre véhicule et les modifier quand vous le désirez.

Cela concerne par exemple, en fonction de l'équipement,

- les réglages des positions des sièges et du volant
- les réglages du train de roulement et de la climatisation
- les personnalisations comme l'éclairage intérieur

Si votre véhicule est équipé en conséquence, vous pouvez connecter votre smartphone ou un autre terminal mobile avec votre véhicule. Il vous est alors possible de commander celui-ci à

partir des éléments de commande intégrés dans le véhicule. Il est ainsi possible de diffuser les images et le son du smartphone via le système multimédia. Certaines informations sont transférées simultanément sur votre smartphone.

Il s'agit, en fonction du type d'intégration, par exemple

- des informations générales relatives au véhicule
- des données de position

Ceci permet une utilisation des applications sélectionnées du smartphone (navigation ou lecture de fichiers musicaux, par exemple). Il n'y a pas d'autre interaction entre le smartphone et le véhicule, et en particulier pas d'accès actif aux données du véhicule. Le type de traitement informatique des données qui est effectué par la suite est défini par le fournisseur correspondant à l'application utilisée. La possibilité de réglages et la nature de ceux-ci dépendent de l'application concernée et du système d'exploitation de votre smartphone.

Fournisseur de services

Connexion au réseau radio

Si votre véhicule dispose d'une connexion au réseau radio, ce dernier permet l'échange de données entre votre véhicule et d'autres systèmes. La connexion au réseau radio est rendue possible par l'intermédiaire d'un émetteur-récepteur propre au véhicule ou par l'intermédiaire de terminaux mobiles que vous avez mis en place (smartphones, par exemple). Cette connexion au réseau radio permet l'utilisation de fonctions en ligne. Cela inclut les services en ligne et les applications/Apps que le fabricant ou d'autres fournisseurs mettent à disposition.

Services propriétaires

Pour les services en ligne du fabricant, le fabricant décrit les fonctions respectives aux endroits appropriés ainsi que les informations associées relatives à la protection des données. Des données personnelles peuvent être utilisées pour la fourniture de services en ligne. L'échange de données qui a alors lieu se fait au moyen d'une connexion protégée, par exemple avec les systèmes informatiques prévus à cet effet par le fabricant. La collecte, le traitement et l'utilisation de données à caractère personnel

autres que celles requises pour la mise à disposition de services a lieu uniquement sur la base d'une autorisation légale ou d'un consentement explicite.

Généralement, vous pouvez activer ou désactiver les services et fonctions (en partie payants). Dans certains cas, cela s'applique aussi à l'ensemble de la connexion de données du véhicule. En sont exclues en particulier les fonctions et services prescrits par la loi (tels que le système d'appel d'urgence « eCall »).

Services par des tiers

S'il est possible d'utiliser des services en ligne d'autres fournisseurs, la responsabilité de ces services ainsi que les termes de confidentialité et les conditions relatives à la protection des données incombent exclusivement au fournisseur concerné. Le fabricant n'a, à cet égard, aucune influence sur les contenus échangés. Dans le cadre de l'utilisation des services de tiers, veuillez par conséquent vous informer du type, de l'étendue et du but de la collecte des données à caractère personnel ainsi que de l'utilisation qui en sera faite.

COMAND/mbrace

Si votre véhicule est équipé du système COMAND ou du système mbrace, des données supplémentaires relatives à la conduite du véhicule, aux conditions d'utilisation du véhicule dans certaines situations et à la position du véhicule sont enregistrées par le système COMAND ou le système mbrace.

Vous trouverez de plus amples informations dans la notice d'utilisation du système COMAND ou dans la notice d'utilisation numérique et/ou dans les conditions générales de vente de mbrace.

Enregistreur de données d'accident

Ce véhicule est équipé d'un enregistreur de données d'accident (Event Data Recorder, EDR). Dans certains cas de collision ou dans des situations similaires (déclenchement d'un airbag ou collision avec un obstacle sur la chaussée), l'enregistreur de données d'accidents enregistre des données qui permettent ensuite d'analyser le comportement des systèmes du véhicule concerné. L'enregistreur de données d'accident est

conçu pour l'enregistrement des données relatives à la dynamique du véhicule ainsi qu'aux systèmes de sécurité du véhicule sur une brève période, de 30 secondes maximum en règle générale.

L'enregistreur de données d'accident de ce véhicule est conçu pour la saisie des données suivantes :

- Etat de fonctionnement des différents systèmes dans votre véhicule
- Informations concernant le bouclage des ceintures de sécurité côtés conducteur et passager
- Informations concernant l'actionnement de la pédale d'accélérateur et/ou de frein, et, le cas échéant, le degré d'enfoncement
- Vitesse du véhicule

Ces données peuvent contribuer à une meilleure compréhension des circonstances dans lesquelles se produisent accidents et blessures.

REMARQUE: les données EDR de votre véhicule ne sont alors enregistrées que si la situation n'est pas banale. Dans les situations normales de conduite, l'enregistreur de données d'accident ne saisit aucune donnée. Les données personnelles (nom, sexe, âge et lieu de l'accident, par exemple) ne sont en aucun cas saisies. Les données saisies par l'enregistreur de données d'accident peuvent toutefois être regroupées avec les données à caractère personnel habituellement recueillies par des tiers (autorités pénales, par exemple) dans le cadre d'une enquête suite à un accident.

Pour pouvoir lire les données saisies par l'enregistreur de données d'accident, l'accès au véhicule et/ou à l'enregistreur de données d'accident ainsi que des appareils spéciaux sont nécessaires. Les informations peuvent être lues non seulement par le constructeur du véhicule mais aussi par des tiers disposant des appareils spéciaux indiqués. La lecture s'effectue via un accès au véhicule ou à l'enregistreur de données d'accident.

Les données saisies par l'enregistreur de données d'accident peuvent notamment être utilisées dans les affaires civiles ou pénales pour la reconstitution de l'accident, en vue de la détermination des droits à des dommages et intérêts ainsi qu'en ce qui concerne la sécurité du véhicule. L'outil CDR (Crash Data Retrieval) utilisé pour la lecture des données provenant de l'enregistreur de données d'accident étant disponible dans le commerce, Mercedes-Benz USA,

LLC (« MBUSA ») décline expressément toute responsabilité en relation avec l'extraction de ces informations par des techniciens non autorisés de Mercedes-Benz.

MBUSA ne divulgue par de données EDR à des tiers sans l'approbation du propriétaire du véhicule ou, si le véhicule est en leasing, sans l'approbation du preneur de leasing. Y font toutefois exception les réponses à des citations à comparaître provenant des agents des services répressifs des autorités nationales, fédérales ou locales en relation avec ou à la suite d'actions en justice dans lesquelles MBUSA ou ses filiales ou ses sociétés en participation sont impliquées, ou découlant de prescriptions légales.

Avertissement : l'enregistreur de données d'accident fait partie intégrante du module des systèmes de retenue supplémentaires. La manipulation, modification ou suppression de composants de l'enregistreur de données d'accident peut éventuellement entraîner un dysfonctionnement du module des systèmes de retenue supplémentaires et d'autres systèmes.

Le droit fédéral prime sur les lois ou prescriptions de certains Etats fédéraux qui pourraient être en conflit avec le droit fédéral en ce qui concerne les enregistreurs de données d'accident. Dans le cas d'un tel conflit, c'est donc le droit fédéral qui s'applique. A la fin février 2013, 13 Etats fédéraux ont adopté des lois concernant les enregistreurs de données d'accident.

Informations sur les droits d'auteur

Logiciels libres et open source

Vous trouverez des informations concernant les licences relatives aux logiciels libres et open source utilisés dans votre véhicule sur le support de données qui se trouve dans le portedocuments de votre véhicule et avec les mises à jour sur le site Internet suivant :

<http://www.mercedes-benz.com/opensource>

Poste de conduite

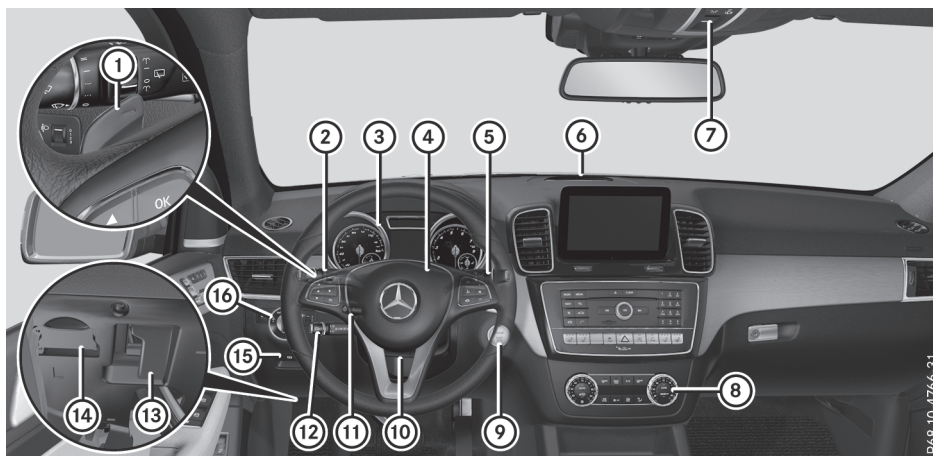

Du premier coup d'œil

	Fonction	Page
①	Palette de changement de rapport au volant	167
②	Commodo	129
③	Combiné d'instruments	42
④	Avertisseur sonore	
⑤	Levier sélecteur DIRECT SELECT	162
⑥	Voyant d'alerte de l'aide au stationnement PARKTRONIC	213
⑦	Unité de commande au plafonnier	49
⑧	Systèmes de climatisation	138
⑨	Contacteur d'allumage Touche de démarrage et d'arrêt	153 153

	Fonction	Page
⑩	Réglage manuel du volant	120
⑪	Réglage électrique du volant Chauffage du volant	120 121
⑫	Manette du TEMPOMAT	191
⑬	Ouverture du capot	358
⑭	Prise de diagnostic	35
⑮	Frein de stationnement électrique	178
⑯	Commutateur d'éclairage	127

P68.10-4766-31

Combiné d'instruments

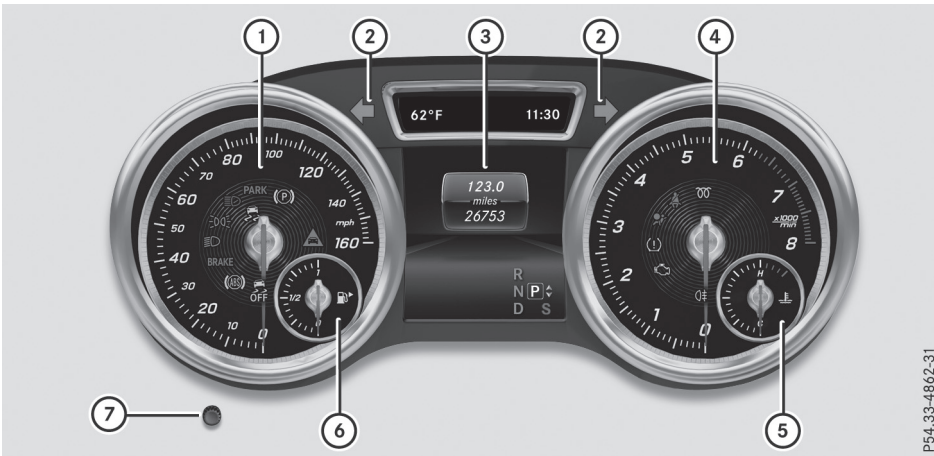

P54.33-4862-31

	Fonction	Page
①	Segments du tachymètre Voyants de contrôle et d'alerte : ESP® OFF 312 ABS 310 Freins 309 BRAKE (uniquement pour les États-Unis) (uniquement pour le Canada) Feux de croisement 128 Feux de position 128 ESP® 312 Feux de route 129 Frein de stationnement électrique (voyant rouge) 315 PARK (uniquement pour les États-Unis) (uniquement pour le Canada) Frein de stationnement électrique (voyant orange) 315 Alerte de distance 319	256
②	Clignotants	129
③	Visuel multifonction	259
④	Compte-tours	256

	Fonction	Page
	Voyants de contrôle et d'alerte : Feu antibrouillard arrière 128 Diagnostic moteur 316 Système de contrôle de la pression des pneus 320 Systèmes de retenue 52 Ceintures de sécurité 308 Moteur diesel : pré-chauffage 155	
⑤	Indicateur de température du liquide de refroidissement Voyant de contrôle et d'alerte : Liquide de refroidissement 317	257
⑥	Affichage du niveau de carburant Voyant de contrôle et d'alerte : Réserve de carburant avec indicateur de position du bouchon du réservoir (à droite)	
⑦	Eclairage des instruments	256

i Vous trouverez des informations relatives à l'affichage sur le visuel multifonction de la







température extérieure sous « Indicateur de température extérieure » (> page 257).







Volant multifonction

Du premier coup d'œil



P46.10-3476-31

	Fonction	Page
①	Visuel multifonction	259
②	Visuel du système multimédia	
③	 Activation du système de commande vocale de la navigation ou mise en marche du LINGUATRONIC  Désactivation et activation du son   Réglage du volume sonore  Refus d'un appel ou fin de communication Sortie du répertoire téléphonique/de la mémoire de répétition d'appel  Lancement ou prise d'un appel Passage à la mémoire de répétition d'appel	263

	Fonction	Page
④	  Sélection du menu   Sélection d'un sous-menu ou navigation à l'intérieur d'une liste  Confirmation de la sélection Masquage des messages sur le visuel  Retour Désactivation du système de commande vocale de la navigation ou arrêt du LINGUATRONIC	257 257 257 273 257

- i** Sur les véhicules équipés du système multimédia COMAND Online, vous trouverez de plus amples informations :
- sur le système multimédia dans la notice d'utilisation numérique
 - sur le changeur de DVD ou lecteur de DVD dans la notice d'utilisation numérique
 - sur le LINGUATRONIC dans la notice d'utilisation spécifique
- i** Sur les véhicules équipés du système multimédia Audio 20, vous trouverez de plus amples informations :
- sur le système multimédia dans la notice d'utilisation numérique
 - sur le système de commande vocale de la navigation dans la notice d'utilisation du fabricant

Console centrale

Partie supérieure de la console centrale

Du premier coup d'œil

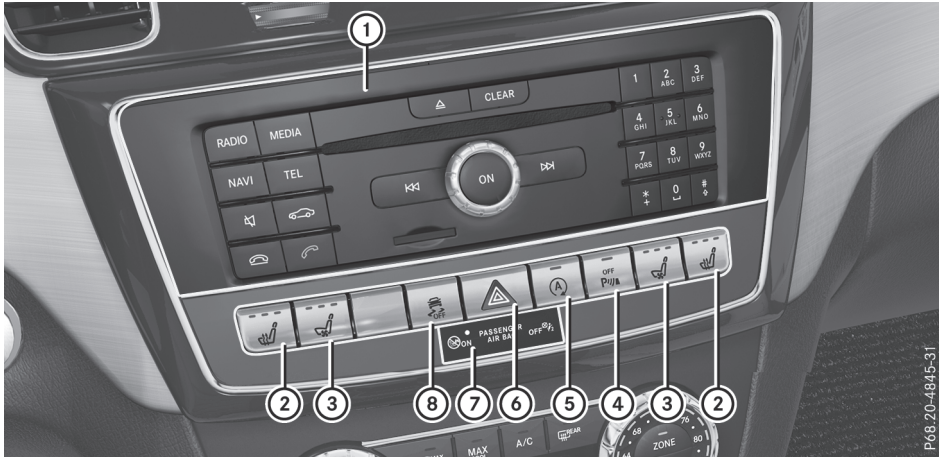

	Fonction	Page
①	Système multimédia (voir la notice d'utilisation numérique)	
②	Chauffage de siège	118
③	Ventilation de siège	119
④	Aide au stationnement PARKTRONIC	211
⑤	Fonction ECO de démarrage et d'arrêt automatiques du moteur	158

	Fonction	Page
⑥	Feux de détresse	129
⑦	Voyants PASSENGER AIR-BAG Voyant de l'alarme antivol et antieffraction	52 85
⑧	ESP®	80

Partie inférieure de la console centrale

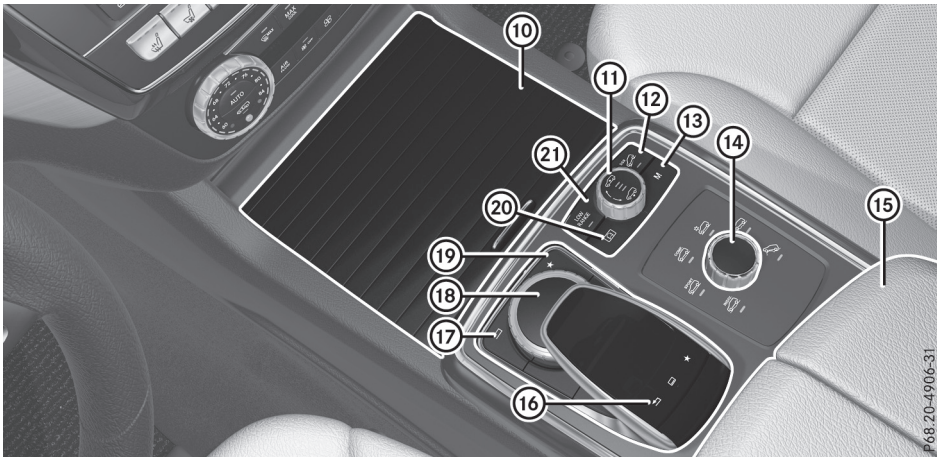



Du premier coup d'œil

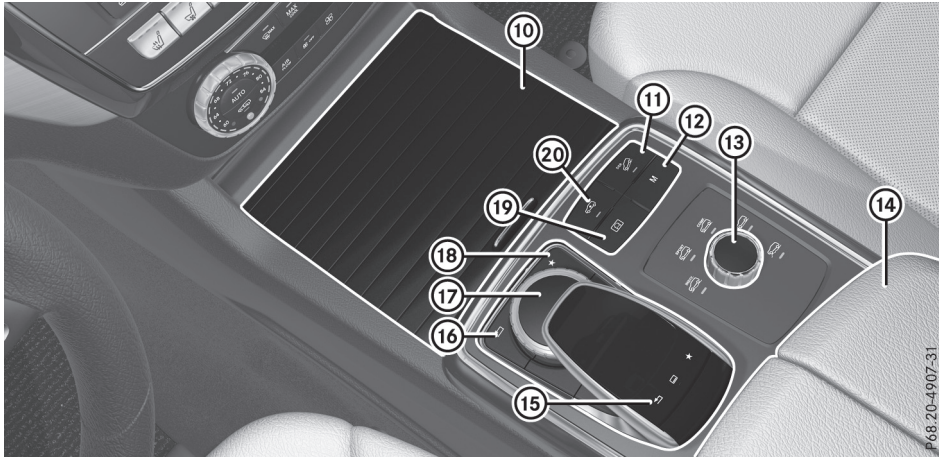

i Véhicules équipés du Pack Offroad

	Fonction	Page		Fonction	Page			
⑩	Bac de rangement	332	⑬	M Changement de rapport manuel (réglage permanent)	167			
	Porte-gobelets	339		⑭	Sélecteur DYNAMIC SELECT	161		
	Cendrier	342			⑮	Bac de rangement avec interface média	332	
	Allume-cigare	343				⑯	Sélecteur du correcteur de niveau	201
	Prise	343					⑰	DSR (limiteur de vitesse en descente)
		⑱	Commutation sur la touche favori (voir la notice d'utilisation numérique)					
⑪	Sélecteur du correcteur de niveau		201	⑲				Touche Retour (voir la notice d'utilisation numérique)
					⑳			Commutation sur la représentation des réglages du véhicule (voir la notice d'utilisation numérique)
⑫	DSR (limiteur de vitesse en descente)		241	㉑		Rapport tout-terrain LOW RANGE		244



i Véhicules équipés du Pack AIRMATIC et véhicules Mercedes-AMG

	Fonction	Page
⑩	Bac de rangement Porte-gobelets Cendrier Allume-cigare Prise	332 339 342 343 343
⑪	 DSR (limiteur de vitesse en descente)	241
⑫	 Changement de rapport manuel (réglage permanent)	167
⑬	Sélecteur DYNAMIC SELECT	161
⑭	Bac de rangement avec interface média	332
⑮	Pavé tactile (voir la notice d'utilisation numérique)	

	Fonction	Page
⑯	 Touche Retour (voir la notice d'utilisation numérique)	
⑰	Sélecteur du système multi-média (voir la notice d'utilisation numérique)	
⑱	 Commutation sur la touche favori (voir la notice d'utilisation numérique)	
⑲	Commutation sur la représentation des réglages du véhicule (voir la notice d'utilisation numérique) Train de roulement RIDE CONTROL AMG (véhicules Mercedes-AMG)	210
⑳	 Correcteur de niveau	208

Unité de commande au plafonnier

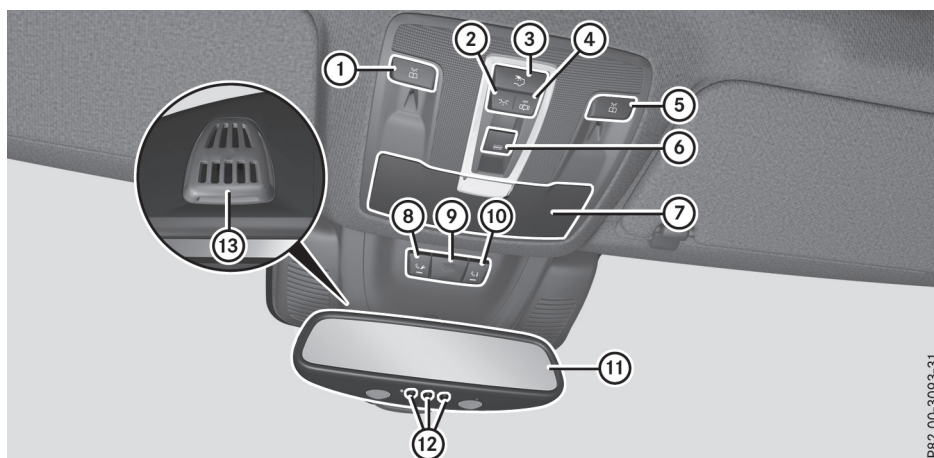

PB2.00-3093-31









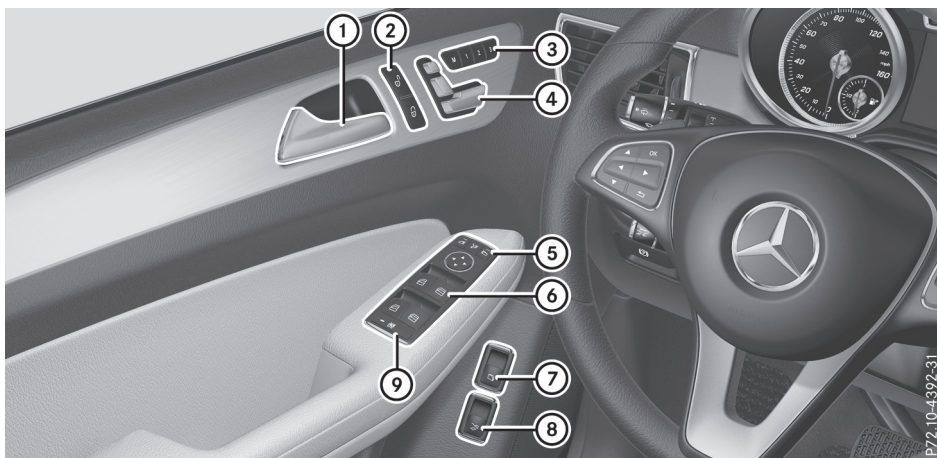

Du premier coup d'œil





	Fonction	Page		Fonction	Page
①	Allumage et extinction du spot de lecture gauche	132	⑦	Range-lunettes	332
②	Allumage de l'éclairage intérieur avant	132	⑧	Touche d'appel de dépannage (système mbrace)	347
③	Allumage et extinction de l'éclairage intérieur arrière	132	⑨	Touche SOS (système mbrace)	346
④	Extinction de l'éclairage intérieur avant et désactivation de la commande automatique de l'éclairage intérieur	132	⑩	Touche d'appel d'information (système mbrace)	348
⑤	Allumage et extinction du spot de lecture droit	132	⑪	Rétroviseur intérieur	122
⑥	Ouverture et fermeture du toit ouvrant panoramique avec stores pare-soleil	105	⑫	Touches de la télécommande de porte de garage	356
			⑬	Microphone pour le système mbrace (système d'appel d'urgence), le téléphone et le LINGUATRONIC ¹	

¹ Le LINGUATRONIC est disponible uniquement en liaison avec le système COMAND. Tenez compte de la notice d'utilisation spécifique.

Unité de commande sur la porte



	Fonction	Page
①	Ouverture de la porte	93
②	  Déverrouillage et verrouillage du véhicule	94
③	    Mémorisation des réglages du siège, des rétroviseurs extérieurs et du volant (fonction Mémoires)	125
④	Réglage des sièges	108
⑤	    Réglage, déploiement et rabattement électriques des rétroviseurs extérieurs	123

	Fonction	Page
⑥	 Ouverture et fermeture des vitres latérales	100
⑦	 Ouverture et fermeture électriques des vitres latérales entrebâillantes	101
⑧	 Ouverture et fermeture du hayon	98
⑨	 Activation et désactivation de la sécurité enfants au niveau des vitres latérales arrière	74

Alarme panique

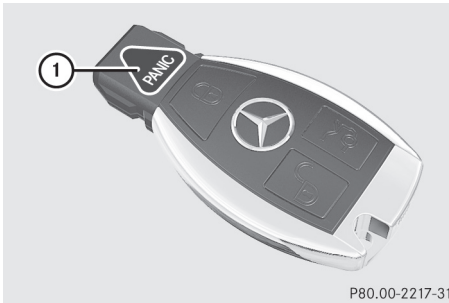

- ▶ **Activation :** appuyez pendant 1 seconde environ sur la touche **PANIC** ①. Lorsque le système d'alarme est activé, une alarme optique et une alarme acoustique se déclenchent.
 - ▶ **Désactivation :** appuyez de nouveau sur la touche **PANIC** ①.
- ou
- ▶ Introduisez la clé dans le contacteur d'allumage.
- ou
- ▶ Appuyez sur la touche de démarrage et d'arrêt KEYLESS-GO.
La clé dotée de la fonction KEYLESS-GO doit se trouver à l'intérieur du véhicule.

Sécurité des occupants

Introduction aux systèmes de retenue

En cas d'accident, les systèmes de retenue peuvent réduire le risque de contact des occupants du véhicule avec des parties de l'habitacle. En outre, ils peuvent également réduire les charges auxquelles sont soumis les occupants du véhicule lors d'un accident.

Les systèmes de retenue comprennent

- les systèmes de ceintures de sécurité
- les airbags
- les systèmes de retenue pour enfants
- les systèmes de fixation pour siège-enfant

Les composants des systèmes de retenue sont adaptés les uns aux autres. Ils ne peuvent apporter la protection prévue que si tous les occupants du véhicule

- ont bouclé correctement leur ceinture de sécurité (▷ page 54)
- ont correctement réglé leur siège et leur appuie-tête (▷ page 108)

En tant que conducteur, vous devez également vous assurer que le volant est réglé correctement. Tenez compte des remarques relatives à la position assise correcte du conducteur (▷ page 108).

En outre, vous devez vous assurer que les airbags peuvent se déployer librement en cas de déclenchement (▷ page 57).

Les airbags agissent en complément des ceintures de sécurité complètement bouclées. Les airbags constituent un dispositif de sécurité supplémentaire qui permet d'augmenter, dans certains cas de collision, le potentiel de protection des occupants du véhicule. Les airbags ne se déclenchent pas, par exemple, si la protection apportée par la ceinture de sécurité suffit en cas d'accident. En outre, en cas d'accident, seuls les airbags en mesure d'apporter une protection supplémentaire lors de la collision se déclenchent. Cependant, les ceintures de sécurité et les airbags n'offrent en général aucune protection contre les objets qui pénètrent à l'intérieur du véhicule.

Vous trouverez des informations sur le mode de fonctionnement des systèmes de retenue sous « Déclenchement des rétracteurs de ceinture et des airbags » (▷ page 64).

Vous trouverez des informations sur le transport des enfants et sur les systèmes de retenue pour enfants sous « Transport des enfants » (▷ page 68).

Consignes de sécurité importantes

⚠ ATTENTION

Toute modification effectuée sur les systèmes de retenue risque d'en compromettre le fonctionnement. Les systèmes de retenue ne peuvent alors plus protéger les occupants du véhicule comme prévu et ne pas se déclencher en cas d'accident ou se déclencher de manière inopinée, par exemple. Il y a un risque de blessure accru, voire danger de mort!

Ne modifiez jamais les éléments des systèmes de retenue. N'intervenez en aucun cas sur le câblage ni sur les composants électroniques ou leurs logiciels.

S'il est nécessaire de modifier des composants des systèmes de retenue pour les adapter à une personne ayant un handicap physique, adressez-vous à un point de service Mercedes-Benz pour plus de détails. Uniquement pour les États-Unis : contactez notre Customer Assistance Center au numéro 1-800-FOR-MERCEDES (1-800-367-6372) pour plus de détails.

Mercedes-Benz vous recommande d'utiliser des systèmes d'aide à la motricité agréés par Mercedes-Benz pour votre véhicule.

Voyant d'alerte des systèmes de retenue

Une fois le contact mis, les fonctions des systèmes de retenue sont contrôlées à intervalles réguliers lorsque le moteur tourne. Les défauts peuvent ainsi être détectés à temps.

Le voyant d'alerte des systèmes de retenue  qui se trouve sur le combiné d'instruments s'allume au moment où vous mettez le contact. Il s'éteint au plus tard quelques secondes après le démarrage du véhicule. Les composants des systèmes de retenue sont disponibles.

Un défaut est présent lorsque le voyant d'alerte des systèmes de retenue  :

- ne s'allume pas après que vous avez mis le contact
- ne s'éteint pas au bout de quelques secondes lorsque le moteur tourne
- se rallume lorsque le moteur tourne

⚠ ATTENTION

Lorsque le système de retenue est en panne, certains composants du système de retenue risquent de se déclencher de manière intempestive ou de ne pas se déclencher comme prévu en cas d'accident. Cela peut concerner les rétracteurs de ceinture ou les airbags, par exemple. Il y a un risque de blessure accru, voire danger de mort.

Faites immédiatement contrôler et réparer le système de retenue par un atelier qualifié.

Voyants PASSENGER AIR BAG



Les voyants PASSENGER AIR BAG ON ① et PASSENGER AIR BAG OFF ② font partie du système de classification des occupants (OCS).

Les voyants affichent le statut de l'airbag frontal du passager.

- Le voyant PASSENGER AIR BAG ON reste allumé pendant 60 secondes, puis les 2 voyants PASSENGER AIR BAG ON et OFF s'éteignent : l'airbag frontal du passager peut se déclencher en cas d'accident.
- Le voyant PASSENGER AIR BAG OFF est allumé : l'airbag frontal du passager est désactivé. Il ne se déclenche pas en cas d'accident.

Si le voyant PASSENGER AIR BAG ON est éteint, seul le voyant PASSENGER AIR BAG OFF affiche le statut de l'airbag frontal du passager. Le voyant PASSENGER AIRBAG OFF peut être allumé en permanence ou être éteint.

En fonction de la personne qui occupe le siège du passager, l'airbag frontal du passager doit être activé ou désactivé (voir les points suivants). Vous devez le contrôler avant de démarrer et toujours vous en assurer pendant la marche.

- **Enfant installé dans un système de retenue pour enfants :** la désactivation ou l'activation de l'airbag frontal du passager dépend du système de retenue pour enfants monté, de l'âge et de la taille de l'enfant. Par conséquent, tenez impérativement compte des remarques relatives au « Système de classification des occupants (OCS) » (> page 59) et au « Transport des enfants » (> page 68). Vous y trouverez également des informations relatives aux systèmes de retenue pour

enfants dos ou face à la route sur le siège du passager.

- **Autres occupants** : la désactivation ou l'activation de l'airbag frontal du passager dépend de la classification de la personne qui se trouve sur le siège du passager (▷ page 59). Tenez impérativement compte des remarques relatives aux « Ceintures de sécurité » (▷ page 53) et aux « Airbags » (▷ page 56). Vous y trouverez également des informations sur la position assise correcte.

Ceintures de sécurité

Introduction

En cas de collision ou de retournement, ce sont les ceintures de sécurité bouclées correctement qui réduisent le plus efficacement le déplacement des occupants. Par conséquent, le risque de contact avec des parties de la cabine et d'éjection des occupants hors du véhicule diminue. En outre, les ceintures de sécurité maintiennent les occupants du véhicule dans une position plus favorable par rapport aux airbags en cas de déclenchement.

Le système de ceintures de sécurité comprend

- les ceintures de sécurité
- les rétracteurs de ceinture au niveau des places avant, des sièges extérieurs de la 2e rangée et des sièges de la 3e rangée
- les limiteurs d'effort au niveau des places avant, des sièges extérieurs de la 2e rangée et des sièges de la 3e rangée

Si vous tirez rapidement ou brutalement la ceinture de sécurité hors du point de renvoi, l'enrouleur de ceinture se bloque. Il est alors impossible de tirer davantage la ceinture.

Le rétracteur tend la ceinture de sécurité en cas de collision afin qu'elle s'applique bien sur le corps. Il ne ramène toutefois pas l'occupant contre le dossier du siège.

En outre, le rétracteur de ceinture ne corrige pas une mauvaise position du siège ou un positionnement incorrect de la ceinture de sécurité.

En cas de déclenchement, le limiteur d'effort réduit la pression exercée par la ceinture sur la personne.

Les limiteurs d'effort des ceintures de sécurité des sièges avant sont adaptés aux airbags frontaux qui absorbent une partie des forces de

décélération. Cela permet de réduire les charges auxquelles sont soumis les occupants du véhicule lors d'un accident.

- ❗ Lorsque le siège du passager n'est pas occupé, n'insérez pas la languette de la ceinture de sécurité dans la boucle de la ceinture du siège du passager. Sinon, en cas d'accident, le rétracteur de ceinture risque de se déclencher également, en plus d'autres systèmes, et devra par conséquent être remplacé.

Consignes de sécurité importantes

L'utilisation de ceintures de sécurité et de systèmes de retenue pour enfants est prescrite par la loi dans

- les 50 Etats
- les territoires américains non incorporés
- le District de Columbia
- toutes les provinces du Canada

Même là où cela n'est pas prescrit par la loi, tous les occupants du véhicule doivent boucler leur ceinture de sécurité correctement avant de prendre la route.

ATTENTION

Lorsque la ceinture de sécurité n'est pas bouclée correctement, elle n'est pas en mesure d'offrir la protection prévue. En outre, une ceinture de sécurité mal bouclée peut même provoquer des blessures, par exemple en cas d'accident, de freinage brutal ou de changement brusque de direction. Il y a un risque de blessure accru, voire danger de mort.

Veillez toujours à ce que tous les occupants du véhicule aient bouclé correctement leur ceinture et soient correctement assis.

Les composants des systèmes de retenue sont adaptés les uns aux autres. Ils ne peuvent apporter la protection prévue que si tous les occupants du véhicule

- ont bouclé correctement leur ceinture de sécurité (▷ page 54)
- ont correctement réglé leur siège et leur appui-tête (▷ page 108)

⚠ ATTENTION

Si le dossier du siège ne se trouve pas presque à la verticale, la ceinture de sécurité ne peut pas offrir la protection prévue. En cas de freinage brutal ou d'accident, vous risquez alors de glisser sous la ceinture de sécurité et de vous blesser, par exemple au niveau du bas-ventre ou du cou. Il y a un risque de blessure accru, voire danger de mort.

Régalez le siège correctement avant de prendre la route. Veillez toujours à ce que le dossier du siège se trouve presque à la verticale et à ce que la partie supérieure de la ceinture de sécurité passe sur le milieu de l'épaule.

⚠ ATTENTION

Dans le cas des personnes mesurant moins de 5 ft (1,50 m), la ceinture de sécurité ne peut pas être placée correctement sans l'utilisation d'un système de retenue supplémentaire adapté. Lorsque la ceinture de sécurité n'est pas bouclée correctement, elle n'est pas en mesure d'offrir la protection prévue. En outre, une ceinture de sécurité mal bouclée peut même provoquer des blessures, par exemple en cas d'accident, de freinage brutal ou de changement brusque de direction. Il y a un risque de blessure accru, voire danger de mort.

Protégez toujours les personnes mesurant moins de 5 ft (1,50 m) avec des systèmes de retenue supplémentaires appropriés.

Lorsqu'un enfant âgé de moins de 12 ans et mesurant moins de 5 ft (1,50 m) prend place à bord,

- veillez à ce qu'il soit protégé par un système de retenue pour enfants approprié à votre véhicule Mercedes-Benz. Le système de retenue pour enfants doit être adapté à sa taille, à son poids et à son âge.
- respectez impérativement les instructions et les consignes de sécurité relatives au « Transport des enfants » (▷ page 68) ainsi que les instructions de montage et la notice d'utilisa-

tion du fabricant du système de retenue pour enfants

- respectez impérativement les instructions et les consignes de sécurité relatives au « Système de classification des occupants (OCS) » (▷ page 59)

⚠ ATTENTION

Les ceintures de sécurité ne peuvent pas offrir la protection prévue lorsque

- elles sont endommagées, modifiées, fortement encrassées, décolorées ou qu'elles ont pris une autre teinte dans la masse
- la boucle est endommagée ou fortement encrassée
- des modifications ont été apportées aux rétracteurs de ceinture, aux points d'ancrage ou aux enrouleurs de ceinture

Lors d'un accident, les ceintures de sécurité peuvent subir des dommages non visibles de l'extérieur, dus par exemple à des éclats de verre. Les ceintures de sécurité qui sont endommagées ou qui ont été fortement sollicitées peuvent se déchirer ou défailir, par exemple en cas d'accident. Les rétracteurs de ceinture ayant subi des modifications peuvent se déclencher de manière intempestive ou ne pas fonctionner comme prévu. Il y a un risque de blessure accru, voire danger de mort.

N'apportez jamais de modification aux ceintures de sécurité, rétracteurs de ceinture, points d'ancrages et enrouleurs de ceinture. Assurez-vous que les ceintures de sécurité ne sont pas endommagées, usées ni encrassées. Après un accident, faites immédiatement contrôler les ceintures de sécurité par un atelier qualifié.

Utilisez uniquement des ceintures de sécurité agréées par Mercedes-Benz pour votre véhicule.

Utilisation correcte des ceintures de sécurité

Respectez les consignes de sécurité relatives aux ceintures de sécurité (▷ page 53).

Tous les occupants du véhicule doivent boucler correctement leur ceinture de sécurité avant de prendre la route. Assurez-vous toujours, même

pendant la marche, que tous les occupants du véhicule ont bouclé correctement leur ceinture de sécurité.

Lorsque vous bouclez votre ceinture de sécurité, veillez impérativement à ce que

- la languette de la ceinture de sécurité soit exclusivement insérée dans la boucle appartenant à votre siège
- la ceinture de sécurité soit bien appliquée sur le corps

Évitez de porter des vêtements épais (manteau d'hiver, par exemple).

- la ceinture de sécurité ne soit pas vrillée
Sinon, les forces susceptibles de s'exercer ne peuvent pas être réparties sur l'ensemble de la ceinture.

- la partie supérieure de la ceinture de sécurité passe toujours sur le milieu de l'épaule

La partie supérieure de la ceinture de sécurité ne doit pas toucher le cou ni passer sous le bras ou derrière le dos. Si possible, réglez la hauteur de la ceinture de sécurité en fonction de votre taille.

- la ceinture abdominale soit bien appliquée sur le corps et passe le plus bas possible devant les hanches

La ceinture abdominale doit toujours passer dans le pli de l'aîne, jamais sur le ventre ou le bas-ventre. Cela vaut en particulier pour les femmes enceintes. Si nécessaire, poussez la ceinture abdominale vers le bas, dans le pli de l'aîne, et tendez-la avec la partie supérieure de la ceinture de sécurité.

- la ceinture de sécurité ne passe pas sur des objets tranchants, pointus ou fragiles
Si de tels objets se trouvent sur vos vêtements ou dans vos poches (stylos, clés, lunettes, etc.), rangez-les dans un endroit approprié.

- une ceinture de sécurité ne serve toujours qu'à une seule personne à la fois

Un nourrisson ou un enfant ne doit en aucun cas être transporté sur les genoux d'un occupant du véhicule pendant la marche. En cas d'accident, ils pourraient être victimes de contusions en étant coincés entre l'occupant du véhicule et la ceinture de sécurité.

- une même ceinture de sécurité ne serve jamais à attacher à la fois des objets et une personne

Assurez-vous également qu'aucun objet ne se trouve entre le siège et son occupant (un coussin, par exemple).

Les ceintures de sécurité sont conçues uniquement pour la sécurité et la retenue des personnes. Lors de l'arrimage d'objets, de bagages ou du chargement, tenez toujours compte des « Directives de chargement » (> page 330).

Bouclage et réglage de la ceinture de sécurité

Tenez compte des consignes de sécurité relatives aux ceintures de sécurité (> page 53) et des remarques concernant leur utilisation correcte (> page 54).



Schéma de principe

- ▶ Réglez le siège (> page 108).
Le dossier du siège doit être réglé presque à la verticale.
- ▶ Tirez la ceinture de sécurité sans à-coups hors du point de renvoi et encliquez la languette ② dans la boucle ①.
Le cas échéant, les ceintures de sécurité du conducteur et du passager sont tendues automatiquement (voir « Ajustement des ceintures de sécurité » (> page 56)).
- ▶ Tirez si nécessaire la ceinture de sécurité vers le haut au niveau de la poitrine pour qu'elle soit bien tendue sur le corps.

La partie supérieure de la ceinture de sécurité doit toujours passer sur le milieu de l'épaule. Si nécessaire, réglez le point de renvoi de la ceinture.

► **Plus haut :** poussez le point de renvoi vers le haut.

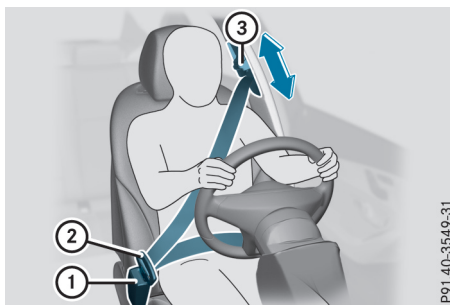
Le point de renvoi peut se verrouiller dans plusieurs positions.

► **Plus bas :** tout en appuyant sur la touche du dispositif de déverrouillage du point de renvoi ③, poussez le point de renvoi vers le bas.

► Relâchez la touche du dispositif de déverrouillage du point de renvoi ③ au niveau de la position souhaitée et assurez-vous que le point de renvoi est verrouillé dans un cran.

Toutes les ceintures de sécurité du véhicule, à l'exception de celle du conducteur, sont équipées d'une sécurité pour siège-enfant servant à fixer correctement les systèmes de retenue pour enfants dans le véhicule. Vous trouverez de plus amples informations sous « Sécurité pour siège-enfant » (> page 69).

Débouclage des ceintures de sécurité

! Assurez-vous que la ceinture de sécurité s'enroule complètement. Sinon, la ceinture de sécurité ou la languette peuvent se coincer dans la porte ou dans le mécanisme du siège. La porte, les garnitures de porte et la ceinture de sécurité risquent alors d'être endommagées. Les ceintures de sécurité endommagées ne peuvent plus remplir leur fonction de protection et doivent être remplacées. Rendez-vous dans un atelier qualifié.

► Appuyez sur la touche de débouclage de la boucle, maintenez la languette et ramenez la ceinture de sécurité.

Ajustement des ceintures de sécurité

L'ajustement des ceintures de sécurité est une fonction confort intégrée au système PRE-SAFE®. Cette fonction permet d'adapter les ceintures de sécurité au buste du conducteur et du passager.

La ceinture se tend alors légèrement lorsque

- la languette est encliquetée dans la boucle et
- le contact est mis



Lors de l'ajustement de la ceinture de sécurité, une certaine force de rappel s'exerce si le système détecte qu'il y a du jeu entre l'occupant du

véhicule et la ceinture. Dans ce cas, ne retenez pas la ceinture de sécurité.

Vous pouvez activer et désactiver l'ajustement des ceintures de sécurité par l'intermédiaire de l'ordinateur de bord (> page 269).

Alerte de bouclage des ceintures de sécurité du conducteur et du passager

Le voyant d'alerte des ceintures de sécurité  qui se trouve sur le combiné d'instruments a pour fonction d'attirer votre attention sur le fait que tous les occupants du véhicule doivent boucler leur ceinture. Il peut être allumé en permanence ou clignoter. En outre, un signal d'alerte peut retentir.

A chaque démarrage du moteur, le voyant d'alerte des ceintures de sécurité  s'allume pendant 6 secondes, même si le conducteur a déjà bouclé sa ceinture. Si le conducteur ou le passager n'a toujours pas bouclé sa ceinture au bout de ces 6 secondes alors que les portes avant sont fermées, le voyant d'alerte des ceintures de sécurité  se rallume. Dès que le conducteur et le passager ont bouclé leur ceinture ou qu'une porte avant a été rouverte, le voyant d'alerte des ceintures de sécurité  s'éteint.

Si le conducteur n'a pas bouclé sa ceinture au moment de démarrer le moteur, un signal d'alerte retentit également. Ce signal d'alerte s'arrête au bout de 6 secondes ou une fois que le conducteur a bouclé sa ceinture.

Si la vitesse du véhicule dépasse au moins 1 fois 15 mph (25 km/h) et si le conducteur ou le passager n'ont pas bouclé leur ceinture, un signal d'alerte retentit de nouveau. Le signal d'alerte retentit avec une intensité croissante pendant 60 secondes ou jusqu'à ce que le conducteur et le passager aient bouclé leur ceinture.

Si le conducteur ou le passager débouclent leur ceinture pendant la marche, l'alerte de bouclage des ceintures de sécurité se réactive automatiquement.

Airbags

Introduction

L'emplacement d'un airbag est signalé par l'inscription AIRBAG.

Un airbag agit en complément d'une ceinture de sécurité correctement bouclée. Il ne remplace

en aucun cas la ceinture de sécurité. L'airbag apporte une protection supplémentaire en cas d'accident.

Tous les airbags ne se déclenchent pas non plus en cas d'accident. Les différents systèmes d'airbags fonctionnent indépendamment les uns des autres (▷ page 64).

Aucun système actuellement disponible n'est cependant en mesure d'exclure complètement le risque de blessures et de décès.

Cependant, le risque de blessures provoquées par le déploiement de l'airbag ne peut pas être complètement écarté car celui-ci doit se déployer rapidement.

Consignes de sécurité importantes

ATTENTION

Si vous n'êtes pas assis correctement sur votre siège, l'airbag n'est pas en mesure d'apporter la protection prévue et son déclenchement peut même provoquer des blessures supplémentaires. Il y a un risque de blessure accru, voire danger de mort!

Pour éviter de prendre des risques, assurez-vous toujours que tous les occupants du véhicule

- ont bouclé correctement leur ceinture, en particulier les femmes enceintes
- sont assis correctement et respectent une distance aussi grande que possible par rapport aux airbags
- tiennent compte des remarques suivantes

Veillez toujours à ce qu'aucun objet ne se trouve entre l'airbag et l'occupant du véhicule.

- Réglez les sièges correctement avant de prendre la route. Veillez toujours à ce que le dossier du siège se trouve presque à la verticale. Le centre de l'appui-tête doit soutenir la tête à hauteur des yeux.
- Reculez les sièges du conducteur et du passager au maximum. La position du conducteur doit cependant permettre de conduire le véhicule en toute sécurité.
- Saisissez le volant uniquement par la couronne et par l'extérieur. L'airbag peut ainsi se déployer sans entraves.

- Appuyez-vous toujours contre le dossier de votre siège pendant la marche. Ne vous penchez pas en avant et ne vous appuyez pas contre la porte ou la vitre latérale. Sinon, vous vous trouvez dans la zone de déploiement des airbags.
- Gardez toujours vos pieds posés sur le plancher devant votre siège. Ne posez pas vos pieds sur la planche de bord, par exemple. Sinon, vos pieds se trouvent dans la zone de déploiement de l'airbag.
- Protégez toujours les personnes mesurant moins de 5 ft (1,50 m) avec des systèmes de retenue appropriés. Sur les personnes ne dépassant pas cette taille, la ceinture de sécurité ne peut pas être positionnée correctement.

Lorsque des enfants prennent place à bord, tenez également compte des remarques suivantes.

- Protégez toujours les enfants âgés de moins de 12 ans et mesurant moins de 5 ft (1,50 m) avec des systèmes de retenue pour enfants appropriés.
- Montez les systèmes de retenue pour enfants de préférence sur un siège arrière.
- N'installez un enfant dans un système de retenue pour enfants dos à la route monté sur le siège du passager que si l'airbag frontal du passager est désactivé. Si le voyant PASSENGER AIR BAG OFF est allumé en permanence, c'est que l'airbag frontal du passager est désactivé (▷ page 52).
- Respectez impérativement les instructions et les consignes de sécurité relatives au « Système de classification des occupants (OCS) » (▷ page 59) et au « Transport des enfants » (▷ page 68) ainsi que les instructions de montage et la notice d'utilisation du fabricant du système de retenue pour enfants.

Les objets qui se trouvent dans l'habitacle peuvent compromettre le fonctionnement correct des airbags. Pour diminuer les risques

liés à la vitesse de déploiement élevée des airbags après leur déclenchement, assurez-vous, avant de prendre la route, que

- aucune personne, aucun animal ni aucun objet ne se trouvent entre les occupants du véhicule et un airbag
- aucun objet ne se trouve entre un siège et une porte ou un montant de porte (montant B)

- aucun objet dur, tel qu'un cintre, n'est accroché aux poignées de maintien ou aux portemanteaux
- aucun accessoire, tel qu'un porte-gobelets, n'est fixé dans la zone de déploiement d'un airbag, aux portes, vitres latérales, garnitures latérales arrière ou parois latérales arrière par exemple
- aucun objet lourd, tranchant ou fragile ne se trouve dans les poches de vos vêtements. Rangez ces objets dans un endroit approprié.

⚠ ATTENTION

Si vous apportez des modifications aux habillages des airbags ou si vous y apposez des autocollants, par exemple, vous risquez de compromettre le fonctionnement des airbags. Le risque de blessure augmente.

N'apportez jamais des modifications à un habillage d'airbag et ne déposez aucun objet dessus.

⚠ ATTENTION

Des capteurs de commande des airbags sont placés dans les portes. Toute modification ou tout travail non conforme effectués sur les portes ou sur les garnitures des portes, de même que des portes endommagées peuvent compromettre le fonctionnement des capteurs. Le fonctionnement des airbags risque d'être compromis. Les airbags ne peuvent alors plus protéger les occupants du véhicule comme prévu. Le risque de blessure augmente.

Ne modifiez jamais les portes ou leurs éléments. Confiez toujours les travaux sur les portes ou sur les garnitures des portes à un atelier qualifié.

Airbags frontaux

- ❗ Ne posez pas d'objets lourds sur le siège du passager. L'occupation du siège pourrait en effet être détectée. En cas d'accident, cela risque d'entraîner le déclenchement des systèmes de retenue côté passager qui doivent alors être remplacés.

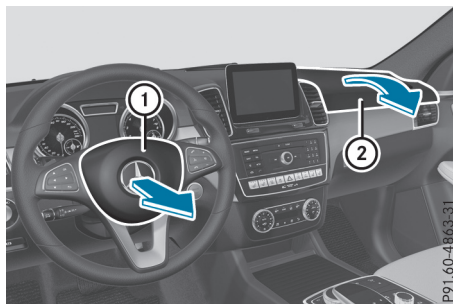

L'airbag frontal du conducteur ① se déploie devant le volant. L'airbag frontal du passager ② se déploie devant et au-dessus de la boîte à gants.

Les airbags frontaux offrent, en cas de déclenchement, une protection supplémentaire aux occupants des sièges avant et réduisent ainsi le risque de blessure à la tête et à la cage thoracique.

Le voyant PASSENGER AIR BAG OFF vous indique le statut de l'airbag frontal du passager (▷ page 52).

L'airbag frontal du passager se déclenche uniquement si

- le système de classification des occupants (OCS) détecte que le siège du passager est occupé (▷ page 59). Le voyant PASSENGER AIR BAG OFF n'est pas allumé (▷ page 60)
- l'intensité du choc déterminée au préalable par le calculateur du système de retenue est élevée

Airbag de genoux côté conducteur



L'airbag de genoux côté conducteur ① se déploie en dessous de la colonne de direction. L'airbag de genoux côté conducteur se déclenche en même temps que les airbags frontaux.

L'airbag de genoux côté conducteur augmente le potentiel de protection du conducteur au niveau des cuisses, des genoux et des jambes.

Airbags latéraux

⚠ ATTENTION

Des housses inappropriées peuvent gêner ou empêcher le déclenchement des airbags intégrés aux sièges. Les airbags ne peuvent alors plus protéger les occupants du véhicule comme prévu. En outre, le fonctionnement du système de classification des occupants (OCS) peut être compromis. Il y a un risque de blessure accru, voire danger de mort.

Utilisez uniquement des housses qui ont été agréées par Mercedes-Benz pour le siège correspondant.

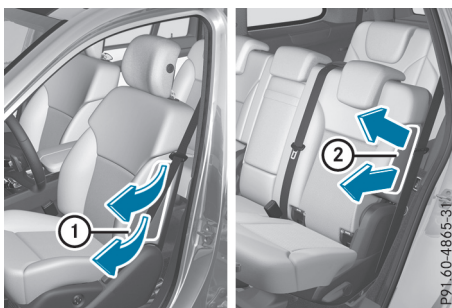

Les airbags latéraux avant ① et les airbags latéraux de la 2e rangée de sièges ② se déploient au niveau des joues extérieures du dossier.

Les airbags latéraux augmentent, en cas de déclenchement, le potentiel de protection au niveau de la cage thoracique. Sur les sièges avant, ils réduisent également le risque de blessure au bassin. Ils ne protègent cependant pas

- la tête
- le cou
- les bras

Lorsque le calculateur du système de retenue détecte une collision latérale, l'airbag latéral du côté où survient le choc se déclenche.

L'airbag latéral côté passager avant se déclenche si

- le siège du passager est identifié par l'OCS comme étant occupé ou
- la ceinture de sécurité du siège du passager est bouclée

Si la ceinture de sécurité est bouclée, l'airbag latéral côté passager se déclenche dans certains cas de collision. Dans ce cas, le déclenchement se produit indépendamment du fait que le siège du passager soit occupé ou non.

Airbags rideaux

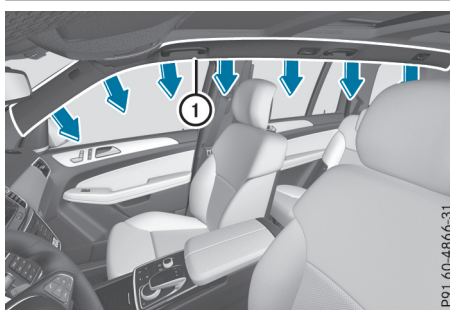

Les airbags rideaux ① sont montés sur les côtés du cadre du toit et se déploient des portes avant (montant A) aux vitres latérales arrière (montant D).

Les airbags rideaux augmentent, en cas de déclenchement, le potentiel de protection au niveau de la tête. Ils ne protègent cependant pas la poitrine ni les bras.

Lorsque le calculateur du système de retenue détecte une collision latérale, l'airbag latéral du côté où survient le choc se déclenche.

S'ils peuvent offrir aux occupants une protection préventive supplémentaire, en plus de celle assurée par les ceintures de sécurité, les airbags rideaux peuvent se déclencher dans d'autres cas d'accident (> page 64).

Système de classification des occupants (OCS)

Introduction

Le système de classification des occupants (OCS) classe la personne occupant le siège du passager. En fonction du résultat, l'airbag frontal du passager est activé ou désactivé.

Dans ce cas, le système ne désactive pas

- l'airbag latéral
- l'airbag rideau
- le rétracteur de ceinture

Dans la situation suivante, l'airbag latéral et le rétracteur de ceinture côté passager sont désactivés :

- L'OCS n'a pas classé la personne occupant le siège du passager comme adulte ou comme personne de taille correspondante et
- La languette de la ceinture de sécurité n'est pas introduite dans la boucle de la ceinture de sécurité du siège du passager

Conditions

Pour que la classification soit correcte, le passager doit

- avoir bouclé correctement sa ceinture de sécurité
- adopter une position assise aussi droite que possible avec le dos contre le dossier
- être, si possible, assis de telle manière que les pieds reposent sur le sol

Si le passager ne tient pas compte de ces conditions, la classification de l'OCS risque d'être fautive, par exemple parce que le passager

- déporte son poids dans le véhicule en s'appuyant sur l'accoudoir
- est assis de telle manière qu'il ne repose pas de tout son poids sur l'assise

Si vous devez absolument monter un système de retenue pour enfants sur le siège du passager, veuillez impérativement au positionnement correct du système de retenue pour enfants face à la route doit si possible être complètement appuyé contre le dossier du siège du passager. Le dossier du système de retenue pour enfants face à la route doit si possible être complètement appuyé contre le dossier du siège du passager.

Le système de retenue pour enfants ne doit pas heurter le toit ni être soumis à une pression exercée par l'appui-tête. Veuillez pour cela à adapter l'inclinaison du dossier et le réglage de l'appui-tête en conséquence.

C'est le seul de moyen de garantir le bon fonctionnement de l'OCS. Suivez toujours les instructions de montage ainsi que la notice d'utili-

sation du fabricant du système de retenue pour enfants.

Mode de fonctionnement du système de classification des occupants (OCS)



- ① Voyant PASSENGER AIR BAG ON
- ② Voyant PASSENGER AIR BAG OFF

Le voyant vous indique si l'airbag frontal du passager est désactivé ou activé.

- Appuyez 1 ou 2 fois sur la touche de démarrage et d'arrêt ou tournez la clé en position **1** ou **2** dans le contacteur d'allumage. Le système effectue un autodiagnostic.

Les voyants PASSENGER AIR BAG OFF et PASSENGER AIR BAG ON doivent s'allumer simultanément pendant 6 secondes environ.

Les voyants affichent ensuite le statut de l'airbag frontal du passager.

- Le voyant PASSENGER AIR BAG ON reste allumé pendant 60 secondes, puis les 2 voyants PASSENGER AIR BAG ON et OFF s'éteignent : l'airbag frontal du passager peut se déclencher en cas d'accident.
- Le voyant PASSENGER AIR BAG OFF est allumé : l'airbag frontal du passager est désactivé. Il ne se déclenche pas en cas d'accident.

Si le voyant PASSENGER AIR BAG ON est éteint, seul le voyant PASSENGER AIR BAG OFF affiche le statut de l'airbag frontal du passager. Le voyant PASSENGER AIR BAG OFF peut être allumé en permanence ou être éteint.

Si le statut de l'airbag frontal du passager change pendant la marche, un message relatif à l'airbag s'affiche sur le combiné d'instruments (> page 286). Tenez toujours compte du voyant PASSENGER AIR BAG OFF lorsque le siège du passager est occupé. Assurez-vous avant et

pendant la marche que le statut de l'airbag frontal du passager est correct.

ATTENTION

Si le voyant PASSENGER AIRBAG OFF est allumé, c'est que l'airbag frontal du passager est désactivé. Il ne se déclenchera pas en cas d'accident et ne peut donc pas offrir la protection prévue. Une personne assise sur le siège du passager risque alors d'entrer en contact avec des parties de l'habitacle, par exemple, notamment si elle est trop près de la planche de bord. Il y a un risque de blessure accru, voire danger de mort.

Lorsque le siège du passager est occupé, assurez-vous toujours que

- la classification de la personne occupant le siège du passager est correcte et que l'airbag frontal du passager est désactivé ou activé en fonction de l'occupant du siège passager
- le siège du passager est reculé au maximum
- la personne est assise correctement

Vous devez vous assurer avant et pendant la marche que le statut de l'airbag frontal du passager est correct.

ATTENTION

Si vous installez un enfant dans un système de retenue pour enfants dos à la route monté sur le siège du passager et que le voyant PASSENGER AIR BAG OFF est éteint, l'airbag frontal du passager peut se déclencher en cas d'accident. L'enfant risque d'être touché par l'airbag. Il y a un risque de blessure accru, voire danger de mort.

Dans ce cas, assurez-vous toujours que l'airbag passager est désactivé. Le voyant PASSENGER AIRBAG OFF doit être allumé.

NE JAMAIS installer de système de retenue pour enfants faisant face vers l'arrière sur un siège protégé par un COUSSIN GONFLABLE frontal ACTIVÉ. Cela peut provoquer la MORT de l'ENFANT ou le BLESSER GRAVEMENT.

Si le voyant PASSENGER AIR BAG OFF reste éteint, ne montez pas de système de retenue pour enfants dos à la route sur le siège du passager. Vous trouverez de plus amples informations sous « Problèmes relatifs au système de classification des occupants (OCS) » (▷ page 63).

ATTENTION

Si vous installez un enfant dans un système de retenue pour enfants face à la route sur le siège du passager et que vous positionnez le siège du passager trop près de la planche de bord, en cas d'accident, l'enfant risque

- d'entrer en contact avec des parties de l'habitacle, par exemple, si le voyant PASSENGER AIRBAG OFF est allumé
- d'être heurté par l'airbag, si le voyant PASSENGER AIRBAG OFF est éteint

Il y a un risque de blessure accru, voire danger de mort.

Reculez toujours le siège du passager au maximum. Ce faisant, veillez toujours à ce que la sangle supérieure de la ceinture passe correctement du point de renvoi sur le véhicule en direction du guide de la ceinture diagonale sur le système de retenue pour enfants. La sangle supérieure de la ceinture doit passer vers l'avant du point de renvoi et vers le bas. Si nécessaire, réglez le point de renvoi de la ceinture et le siège du passager. Suivez toujours les instructions de montage du fabricant du système de retenue pour enfants.

Si l'OCS détecte que

- le siège du passager n'est pas occupé, le voyant PASSENGER AIR BAG OFF est allumé en permanence une fois l'autodiagnostic du système terminé. Cela indique que l'airbag frontal du passager est désactivé.
- le siège du passager est occupé par un enfant âgé de 12 mois maximum installé dans un système de retenue pour enfants standard, le voyant PASSENGER AIR BAG OFF est allumé en permanence une fois l'autodiagnostic du système terminé. Cela indique que l'airbag frontal du passager est désactivé. Cependant, le voyant PASSENGER AIR BAG OFF peut s'éteindre une fois l'autodiagnostic du système terminé, même lorsqu'un enfant

de 12 mois est installé dans un système de retenue pour enfants standard. Cela indique que l'airbag frontal du passager est activé. Le résultat de la classification dépend, entre autres, du système de retenue pour enfants et de la taille de l'enfant. Dans ce cas, montez le système de retenue pour enfants sur un siège arrière approprié.

- le siège du passager est occupé par une personne de petite taille (un adolescent ou un adulte de taille inférieure à la moyenne), le voyant PASSENGER AIRBAG OFF s'allume en permanence ou s'éteint en fonction du résultat de la classification une fois l'autodiagnostic du système terminé.
 - Si le voyant PASSENGER AIR BAG OFF est éteint, reculez le siège du passager au maximum. Une personne de petite taille peut également s'asseoir sur un siège arrière.
 - Si le voyant PASSENGER AIR BAG OFF est allumé, une personne de petite taille ne doit pas utiliser le siège du passager.
- le siège du passager est occupé par un adulte ou une personne de taille correspondante, le voyant PASSENGER AIR BAG OFF s'éteint une fois l'autodiagnostic du système terminé. Cela indique que l'airbag frontal du passager est activé.

Lorsque des enfants prennent place à bord, respectez aussi impérativement les consignes de sécurité relatives au « Transport des enfants » (> page 68).

Si le voyant rouge d'alerte des systèmes de retenue  qui se trouve sur le combiné d'instruments et le voyant PASSENGER AIR BAG OFF sont allumés en même temps, c'est que le système de classification des occupants (OCS) présente un défaut. Dans ce cas, l'airbag frontal du passager est désactivé et ne se déclenchera pas en cas d'accident. Faites immédiatement contrôler et réparer le système de classification des occupants (OCS) par un atelier qualifié.

Mercedes-Benz vous recommande de vous adresser à un point de service Mercedes-Benz.

Si le siège du passager, sa housse ou son coussin sont endommagés, confiez les travaux nécessaires à un atelier qualifié. Mercedes-Benz vous recommande de vous adresser à un point de service Mercedes-Benz.

Pour des raisons de sécurité, Mercedes-Benz vous recommande d'utiliser uniquement les accessoires de siège agréés pour Mercedes-Benz.

Le déclenchement de l'airbag frontal du conducteur n'implique pas obligatoirement celui de l'airbag frontal du passager. Le système de classification des occupants (OCS) classe l'occupant du siège du passager. En fonction du résultat, l'airbag frontal du passager est activé ou désactivé.

Autodiagnostic du système

DANGER

Si les deux voyants PASSENGER AIR BAG OFF et PASSENGER AIR BAG ON ne s'allument pas lors de l'autodiagnostic du système, le système est en panne. L'airbag frontal du passager risque de s'activer intempestivement ou, lors d'un accident avec forte décélération du véhicule, ne pas se déclencher du tout. Il y a un risque de blessure, voire danger de mort!

Dans ce cas, personne ne doit utiliser le siège du passager. Ne montez pas de système de retenue pour enfants sur le siège du passager. Faites immédiatement contrôler et réparer le système de classification des occupants (OCS) par un atelier qualifié.

ATTENTION

Si le voyant PASSENGER AIRBAG OFF reste allumé une fois l'autodiagnostic du système terminé, c'est que l'airbag frontal du passager est désactivé. Il ne se déclenchera pas en cas d'accident. Dans ce cas, l'airbag frontal du passager ne peut pas offrir la protection prévue lorsqu'une personne se trouve sur le siège du passager, par exemple.

La personne risque alors d'entrer en contact avec des parties de l'habitacle par exemple, notamment si elle est trop près de la planche de bord. Il y a un risque de blessure accru, voire danger de mort.

Lorsque le siège du passager est occupé, assurez-vous toujours que

- la classification de la personne occupant le siège du passager est correcte et que l'air-

bag frontal du passager est désactivé ou activé en fonction de l'occupant

- la personne est assise correctement et a bouclé sa ceinture
- le siège du passager est reculé au maximum

Si le voyant PASSENGER AIRBAG OFF reste allumé à tort, personne ne doit utiliser le siège du passager. Ne montez pas de système de retenue pour enfants sur le siège du passager. Faites immédiatement contrôler et réparer le système de classification des occupants (OCS) par un atelier qualifié.

ATTENTION

La présence d'objets entre l'assise et le système de retenue pour enfants peut perturber le fonctionnement de l'OCS. Dans ce cas, l'airbag frontal du passager risque de ne pas fonctionner comme prévu. Il y a un risque de blessure accru, voire danger de mort.

Ne posez aucun objet entre l'assise et le système de retenue pour enfants. La surface

d'appui du système de retenue utilisé doit reposer entièrement sur l'assise du siège du passager. Le dossier d'un système de retenue pour enfants face à la route doit être autant que possible appuyé entièrement contre le dossier du siège du passager. Suivez impérativement les instructions de montage du fabricant du système de retenue pour enfants.

Une fois l'autodiagnostic du système terminé, le voyant PASSENGER AIR BAG OFF ou le voyant PASSENGER AIR BAG ON affiche le statut de l'airbag frontal du passager (▷ page 60). Si l'airbag frontal du passager est activé, le voyant PASSENGER AIR BAG ON reste allumé pendant 60 secondes, puis s'éteint.

Si le voyant PASSENGER AIR BAG ON est éteint, seul le voyant PASSENGER AIR BAG OFF affiche le statut de l'airbag frontal du passager. Le voyant PASSENGER AIRBAG OFF peut être allumé en permanence ou être éteint.

Vous trouverez de plus amples informations sur l'OCS sous « Problèmes relatifs au système de classification des occupants » (▷ page 63).

Problèmes relatifs au système de classification des occupants (OCS)

Tenez impérativement compte des remarques relatives à « Autodiagnostic du système » (▷ page 62).

Problèmes	Causes et conséquences possibles et ► Solutions
<p>Le voyant PASSENGER AIR BAG OFF s'allume et reste allumé alors que le siège du passager est occupé par un adulte ou une personne de taille correspondante.</p>	<p>La classification de la personne sur le siège du passager est fausse.</p> <ul style="list-style-type: none"> ► Assurez-vous que les conditions nécessaires à une classification correcte de la personne sur le siège du passager sont réunies (► page 60). ► Si le voyant PASSENGER AIR BAG OFF reste allumé, personne ne doit utiliser le siège du passager. ► Faites immédiatement contrôler l'OCS par un point de service Mercedes-Benz.
<p>Le voyant PASSENGER AIR BAG OFF ne s'allume pas et/ou ne reste pas allumé.</p> <p>Le siège du passager</p> <ul style="list-style-type: none"> • est inoccupé • est soumis au poids d'un enfant âgé de 12 mois au maximum installé dans un système de retenue pour enfants 	<p>L'OCS est en panne.</p> <ul style="list-style-type: none"> ► Assurez-vous que rien ne se trouve entre le siège et le système de retenue pour enfants. ► Vérifiez que la surface d'appui du système de retenue pour enfants utilisé repose entièrement sur l'assise du siège du passager. Le dossier du système de retenue pour enfants face à la route doit si possible être complètement appuyé contre le dossier du siège du passager. Si nécessaire, modifiez le réglage du siège du passager. ► Lors du montage du système de retenue pour enfants, veillez à ce que la ceinture de sécurité soit bien tendue. Ne tendez pas la ceinture de sécurité en réglant le siège du passager. La ceinture de sécurité et le système de retenue pour enfants risqueraient d'être trop tendus. ► Vérifiez que le système de retenue pour enfants est monté correctement. <p>Veillez à ce que l'appuie-tête n'exerce aucune contrainte sur le système de retenue pour enfants. Réglez si nécessaire l'appuie-tête en conséquence.</p> <ul style="list-style-type: none"> ► Assurez-vous qu'aucun objet n'exerce un poids supplémentaire sur le siège. ► Si le voyant PASSENGER AIR BAG OFF reste éteint et/ou si le voyant PASSENGER AIR BAG ON est allumé, ne montez pas de système de retenue pour enfants sur le siège du passager. Dans ce cas, montez le système de retenue pour enfants sur un siège arrière approprié. ► Faites immédiatement contrôler l'OCS par un point de service Mercedes-Benz.

Déclenchement des rétracteurs de ceinture et des airbags

Consignes de sécurité importantes

ATTENTION

Après déclenchement de l'airbag, les composants de l'airbag sont brûlants. Il y a risque de blessure.

Ne touchez pas les composants de l'airbag. Faites immédiatement remplacer les airbags déclenchés par un atelier qualifié.

ATTENTION

Un airbag qui s'est déjà déclenché n'offre plus de protection et n'est plus en mesure d'apporter la protection prévue en cas d'accident. Le risque de blessure augmente.

Faites remorquer le véhicule jusqu'à un atelier qualifié pour faire remplacer un airbag qui s'est déclenché.

Pour votre sécurité et celle des autres passagers, il est important de faire remplacer les airbags qui se sont déclenchés et de faire réparer les airbags défectueux. Cela permet de garantir que les airbags puissent assurer, si besoin est, leur fonction de protection supplémentaire en cas d'accident.

ATTENTION

Les rétracteurs de ceinture qui se sont déjà déclenchés selon un procédé pyrotechnique ne fonctionnent plus et ne peuvent donc pas apporter la protection prévue. Il y a un risque de blessure accru, voire danger de mort.

Faites immédiatement remplacer les rétracteurs de ceinture qui se sont déclenchés selon un procédé pyrotechnique par un atelier qualifié.

La prétension de la ceinture de sécurité déclenchée par le système PRE-SAFE® en cas de situation critique s'effectue par l'intermédiaire d'un moteur électrique. Ce processus est réversible. Le déclenchement d'un rétracteur de ceinture ou d'un airbag s'accompagne d'une détonation et d'un éventuel dégagement de poussière. Le voyant d'alerte des systèmes de retenue  s'allume.

Cette détonation est, à de rares exceptions près, sans danger pour l'ouïe. Si la poussière qui se dégage n'est généralement pas nocive, elle est cependant susceptible de provoquer des difficultés respiratoires passagères chez les personnes sujettes à l'asthme ou à des troubles respiratoires. Si vous pouvez le faire sans danger, quittez immédiatement le véhicule ou ouvrez la vitre pour éviter des difficultés respiratoires.

Les airbags et les rétracteurs de ceinture pyrotechniques contiennent du perchlorate, lequel peut nécessiter un maniement spécial et des mesures de protection de l'environnement particulières. Tenez compte des directives nationales concernant l'élimination. En Californie, voir www.dtsc.ca.gov/HazardousWaste/Perchlorate/index.cfm.

Mode de fonctionnement

Lors d'une collision, le calculateur du système de retenue analyse, pendant la phase initiale de la collision, les données physiques importantes concernant la décélération ou l'accélération du véhicule, telles que

- la durée
- la direction
- l'intensité

En fonction du résultat de cette analyse, le calculateur du système de retenue active les rétracteurs de ceinture en cas de collision frontale ou arrière.

Un rétracteur de ceinture peut uniquement être activé lorsque

- le contact est mis
- les composants des systèmes de retenue sont opérationnels. Vous trouverez de plus amples informations sous « Voyant d'alerte des systèmes de retenue » (> page 52)
- la ceinture de sécurité du siège avant correspondant est bouclée

Les rétracteurs de ceinture des sièges arrière se déclenchent indépendamment de l'état de verrouillage des ceintures de sécurité.

Si le calculateur du système de retenue détecte une intensité de choc élevée, d'autres composants du système de retenue s'activent indépendamment les uns des autres dans certains cas de collision frontale :

- Airbags frontaux et airbag de genoux côté conducteur
- Airbags rideaux, s'ils peuvent offrir aux occupants une protection préventive supplémentaire, en plus de celle assurée par les ceintures de sécurité

En fonction de la présence ou non d'une personne sur le siège du passager, l'airbag du passager est activé ou désactivé. L'airbag frontal du passager peut uniquement se déclencher en cas d'accident si le voyant PASSENGER AIR BAG OFF est éteint. Tenez compte des informations relatives aux voyants PASSENGER AIR BAG (> page 52).

Votre véhicule est équipé d'airbags frontaux à 2 seuils de déclenchement. L'airbag frontal se remplit de gaz lorsque le 1er seuil de déclenchement est atteint. Si le 2e seuil de déclenchement est atteint quelques millisecondes plus tard, l'airbag frontal se remplit de la quantité maximale de gaz.

La détection des seuils de déclenchement des rétracteurs de ceinture et des airbags passe par l'évaluation de l'importance de la décélération et de l'accélération subies par différentes zones du véhicule. Cette flexibilité permet d'agir par anticipation. Le déclenchement doit en effet intervenir pendant la phase initiale de la collision.

La décélération ou l'accélération du véhicule et la direction de la force dépendent principalement de

- la répartition des forces lors de la collision
- l'angle du choc
- la capacité de déformation du véhicule
- la nature de l'objet avec lequel le véhicule est entré en collision

Les facteurs qui ne sont visibles ou mesurables qu'après la collision ne jouent pas un rôle décisif dans le déclenchement de l'airbag. Ils ne donnent pas non plus d'information à ce sujet.

Le véhicule peut se déformer de manière importante sans qu'un airbag ne se déclenche. C'est le cas lorsque l'impact touche uniquement des parties du véhicule relativement faciles à déformer et qu'une décélération élevée ne se produit pas. À l'inverse, un airbag peut se déclencher sans que le véhicule ne subisse de déformations importantes. C'est le cas par exemple lorsque l'impact touche des parties du véhicule très rigides comme les longerons et que la décélération résultante est suffisamment importante.

Lorsque le calculateur du système de retenue détecte une collision latérale ou un retournement, les composants correspondants des systèmes de retenue s'activent indépendamment les uns des autres en fonction de la nature de l'accident.

- Airbags latéraux du côté où survient le choc, indépendamment des rétracteurs de ceinture et que les ceintures de sécurité du siège du conducteur et des sièges extérieurs de la 2e rangée soient bouclées ou non

L'airbag latéral côté passager avant se déclenche si

- le siège du passager est identifié par l'OCS comme étant occupé ou
- la ceinture de sécurité du siège du passager est bouclée
- Airbag rideau du côté où survient le choc, que les ceintures de sécurité soient bouclées ou non et que le siège du passager soit occupé ou non

- Rétracteurs de ceinture, si, dans ce cas, ils peuvent offrir aux occupants une protection préventive supplémentaire
- Airbags rideaux côté conducteur et côté passager dans certains cas de retournement, s'ils peuvent offrir aux occupants une protection préventive supplémentaire, en plus de celle assurée par les ceintures de sécurité

i Tous les airbags ne se déclenchent pas en cas d'accident. Les différents systèmes d'airbags fonctionnent indépendamment les uns des autres.

Les systèmes d'airbags se déclenchent en fonction de la gravité de l'accident qui est déterminée au préalable en fonction notamment des critères suivants : importance de la décélération ou de l'accélération du véhicule et nature de l'accident, à savoir

- collision frontale
- collision latérale
- retournement du véhicule

PRE-SAFE® (protection préventive des occupants)

Introduction

Le système PRE-SAFE® prend certaines mesures préventives pour protéger les occupants du véhicule lors des situations critiques.

Consignes de sécurité importantes

i Assurez-vous que le plancher devant et derrière les sièges n'est pas encombré par des objets. Les sièges et/ou les objets risquent d'être endommagés lors de l'activation du système PRE-SAFE®.

Bien que votre véhicule soit équipé du système PRE-SAFE®, le risque de blessure en cas d'accident ne peut pas être exclu. Adaptez toujours votre style de conduite aux conditions routières et météorologiques du moment et maintenez une distance de sécurité suffisante. Soyez très attentif en conduisant.

Fonction

Le système PRE-SAFE® intervient

- dans les situations de freinage d'urgence, par exemple lorsque le BAS est activé
- lorsque les limites physiques sont transgressées dans les situations critiques du point de vue dynamique de marche (sous-virage ou survirage du véhicule)
- dans le cas des véhicules équipés du Pack d'assistance à la conduite Plus, lorsque le freinage d'urgence assisté actif intervient fortement ou que le système de capteurs radar détecte dans certaines situations un risque de collision imminent

En fonction de la situation critique détectée, le système PRE-SAFE® prend les mesures suivantes :

- Prétension des ceintures de sécurité avant.
- Si le véhicule dérape : fermeture des vitres latérales et du toit ouvrant.
- Dans le cas des véhicules équipés de la fonction Mémoires : réglage d'une meilleure position assise si le siège du passager ne procure pas une position favorable.
- Dans le cas des véhicules équipés de sièges multicontours : augmentation de la pression de gonflage des joues des dossiers.

Lorsque la situation critique est passée sans qu'un accident ait eu lieu, le système PRE-SAFE® annule la prétension des ceintures de sécurité. Sur les véhicules équipés de sièges multicontours, la pression de gonflage des joues des sièges diminue. Vous pouvez alors annuler les réglages que le système PRE-SAFE® a effectués.

Si la tension exercée par la ceinture ne diminue pas :

- ▶ Inclinez légèrement le dossier ou reculez légèrement le siège lorsque le véhicule est à l'arrêt.
La prétension de la ceinture diminue et la ceinture se débloque.

L'ajustement des ceintures de sécurité est une fonction confort intégrée au système PRE-SAFE®. Vous trouverez des informations sur la fonction confort sous « Ajustement des ceintures de sécurité » (▷ page 56).

PRE-SAFE® PLUS (protection préventive des occupants PLUS)

Introduction

Le système PRE-SAFE® PLUS est uniquement disponible sur les véhicules équipés du Pack d'assistance à la conduite Plus.

Le système PRE-SAFE® PLUS utilise le système de capteurs radar pour détecter une collision frontale ou arrière imminente. Le système PRE-SAFE® PLUS prend certaines mesures préventives pour protéger les occupants du véhicule lors des situations critiques.

Consignes de sécurité importantes

L'intervention du système PRE-SAFE® PLUS ne permet pas d'éviter une collision imminente. Aucune alerte n'est émise avant l'intervention du système PRE-SAFE® PLUS.

Le système PRE-SAFE® PLUS n'intervient pas lorsque vous roulez en marche arrière.

Le système PRE-SAFE® PLUS n'effectue aucune intervention de freinage lorsque le véhicule roule ou lors des manœuvres de stationnement avec le pilote automatique de stationnement.

Fonction

Le système PRE-SAFE® PLUS intervient lorsque le système de capteurs radar détecte dans certaines situations une collision frontale ou arrière imminente.

En fonction de la situation critique détectée, le système PRE-SAFE® PLUS prend les mesures suivantes :

- Lorsque le système de capteurs radar détecte une collision frontale imminente, les ceintures de sécurité sont prétendues.
- Lorsque le système de capteurs radar détecte une collision arrière imminente :
 - En cas d'ordre de freinage du conducteur alors que le véhicule est à l'arrêt, la pression de freinage est augmentée.
 - Les ceintures de sécurité sont prétendues.

L'intervention de freinage du système PRE-SAFE® PLUS est interrompue

- si vous appuyez sur la pédale d'accélérateur alors qu'un rapport est engagé
- si le risque de collision est passé ou n'est plus détecté
- en cas d'ordre de démarrage par le pilote automatique de régulation de distance DISTRONIC

Lorsque la situation critique est passée sans qu'un accident ait eu lieu, les réglages d'origine sont rétablis.

Mesures automatiques après un accident

Immédiatement après un accident, en fonction du type et de la gravité du choc, les mesures suivantes sont mises en œuvre :

- Allumage des feux de détresse
- Allumage de l'éclairage de secours
- Déverrouillage des portes du véhicule
- Abaissement des vitres latérales avant
- Véhicules équipés de la fonction Mémoires : relèvement du volant à réglage électrique lors de l'ouverture de la porte du conducteur
- Arrêt du moteur et coupure de l'alimentation en carburant
- Véhicules équipés du système mbrace : appel d'urgence automatique

Transport des enfants

Consignes de sécurité importantes

Les statistiques des accidents montrent que les enfants sont plus en sécurité sur les sièges arrière que sur les sièges avant. C'est pourquoi Mercedes-Benz vous recommande vivement de monter le système de retenue pour enfants de préférence sur un siège arrière. L'enfant y est généralement mieux protégé.

Lorsqu'un enfant âgé de moins de 12 ans et mesurant moins de 5 ft (1,50 m) prend place à bord,

- installez-le toujours dans un système de retenue pour enfants adapté aux véhicules Mercedes-Benz. Le système de retenue pour

enfants doit être adapté à sa taille, à son poids et à son âge.

- respectez impérativement les instructions et les consignes de sécurité figurant dans cette section ainsi que les instructions de montage du fabricant du système de retenue pour enfants
- respectez impérativement les instructions et les consignes de sécurité relatives au « Système de classification des occupants (OCS) » (▷ page 59)

⚠ ATTENTION

Si vous laissez des enfants sans surveillance à l'intérieur du véhicule, ils pourraient mettre le véhicule en mouvement, par exemple en

- desserrant le frein de stationnement
- désengageant la position de stationnement **P** (véhicules équipés d'une boîte de vitesses automatique)
- démarrant le moteur

Ils pourraient en outre utiliser les équipements du véhicule et se coincer. Il y a risque d'accident et de blessure.

Lorsque vous quittez le véhicule, prenez toujours la clé avec vous et verrouillez le véhicule. Ne laissez jamais des enfants sans surveillance à l'intérieur du véhicule.

⚠ ATTENTION

Des personnes, notamment des enfants, risquent d'être gravement, voire mortellement blessés si elles sont exposées trop longtemps à une chaleur intense ou si elles sont exposées au froid. Ne laissez jamais des personnes, notamment des enfants, sans surveillance à l'intérieur du véhicule.

⚠ ATTENTION

Si le système de retenue pour enfants est exposé directement au soleil, des parties de ce dernier pourraient devenir très chaudes. Les enfants risquent de se blesser, notamment au contact des pièces métalliques du système de retenue pour enfants. Il y a risque de blessure !

Lorsque vous quittez le véhicule avec votre enfant, veillez toujours à ne pas exposer le système de retenue pour enfants au rayonnement solaire direct. Protégez-le, par exemple, avec une couverture. Si le système de retenue pour enfants a été exposé au rayonnement solaire direct, laissez-le refroidir avant d'y installer votre enfant. Ne laissez jamais des enfants sans surveillance à l'intérieur du véhicule.

Veillez toujours à ce que tous les occupants du véhicule aient bouclé correctement leur ceinture et soient correctement assis. Cela vaut particulièrement lorsque des enfants se trouvent à bord du véhicule.

Tenez compte des consignes de sécurité relatives aux ceintures de sécurité (> page 53) et des remarques concernant leur utilisation correcte (> page 54).

Dans le cas des enfants dont le poids est supérieur à 40 lb (18 kg) ou dont la taille est inférieure à celle permettant le positionnement correct de la ceinture de sécurité à 3 points sans l'aide d'une rehausse de siège, une rehausse de siège est éventuellement nécessaire pour atteindre la position correcte de la ceinture de sécurité.

Sécurité pour siège-enfant

ATTENTION

Si la ceinture de sécurité est débouclée pendant la marche, le système de retenue pour enfants n'est plus fixé correctement. La sécurité pour siège-enfant est désactivée et la ceinture de sécurité se réenroule légèrement de manière automatique. Il n'est alors pas possible de reboucler la ceinture de sécurité immédiatement. Il y a un risque de blessure accru, voire danger de mort.

Arrêtez-vous immédiatement en tenant compte des conditions de circulation. Réactivez la sécurité pour siège-enfant et fixez correctement le système de retenue pour enfants.

Toutes les ceintures de sécurité du véhicule, à l'exception de celle du conducteur, sont équi-

pées d'une sécurité pour siège-enfant. La sécurité pour siège-enfant activée veille à ce que la ceinture de sécurité ne se relâche pas une fois le système de retenue pour enfants fixé.

Pose du système de retenue pour enfants :

- ▶ Suivez impérativement les instructions de montage du fabricant du système de retenue pour enfants.
- ▶ Tirez la ceinture de sécurité sans à-coups hors du point de renvoi.
- ▶ Encliquetez la languette dans la boucle.

Activation de la sécurité pour siège-enfant :

- ▶ Tirez la ceinture de sécurité complètement et laissez-la se réenrouler automatiquement. L'enroulement de la ceinture de sécurité fait un bruit de cliquet. La sécurité pour siège-enfant est activée.
- ▶ Appuyez sur le système de retenue pour enfants afin que la ceinture de sécurité soit bien tendue et qu'elle ne se relâche pas.

Dépose du système de retenue pour enfants et désactivation de la sécurité pour siège-enfant :

- ▶ Suivez impérativement les instructions de montage du fabricant du système de retenue pour enfants.
- ▶ Appuyez sur la touche de débouclage qui se trouve sur la boucle, maintenez la languette et ramenez-la en direction du point de renvoi de la ceinture de sécurité. La sécurité pour siège-enfant est désactivée.

Systèmes de retenue pour enfants

L'utilisation de ceintures de sécurité et de systèmes de retenue pour enfants est prescrite par la loi dans

- les 50 Etats
- les territoires américains non incorporés
- le District de Columbia
- toutes les provinces du Canada

Si vous montez un système de retenue pour enfants dos à la route sur la place centrale arrière, l'accoudoir arrière doit être relevé jusqu'en butée.

Pour de plus amples informations sur les systèmes de retenue pour enfants appropriés, adressez-vous à un point de service Mercedes-Benz.

⚠ ATTENTION

Si le système de retenue pour enfants est mal monté sur le siège prévu à cet effet, il ne peut plus offrir la protection prévue. En cas d'accident, de coup de frein brutal ou de changement brusque de direction, l'enfant ne peut pas être retenu. Il y a risque de blessure, voire danger de mort.

Suivez impérativement les instructions de montage du fabricant et tenez également compte du domaine d'application du système de retenue pour enfants. Assurez-vous que toute la surface d'appui du système de retenue utilisé repose sur le siège sur lequel il est monté. Ne placez en aucun cas des objets (des coussins, par exemple) sous ou derrière le système de retenue pour enfants. N'utilisez pas de système de retenue pour enfants sans la housse d'origine prévue. Remplacez les housses usagées uniquement par des housses d'origine.

⚠ ATTENTION

Si le système de retenue pour enfants est mal monté ou s'il n'est pas fixé, il peut se détacher en cas d'accident, de coup de frein brutal ou de changement brusque de direction. Le système de retenue pour enfants risque d'être projeté dans l'habitacle et de heurter les occupants du véhicule. Il y a un risque de blessure accru, voire danger de mort.

Montez toujours les systèmes de retenue pour enfants correctement, même ceux qui ne sont pas utilisés. Suivez impérativement les instructions de montage du fabricant du système de retenue pour enfants.

Vous trouverez de plus amples informations sur la manière de ranger des objets, des bagages ou le chargement en toute sécurité sous « Directives de chargement » (> page 330).

⚠ ATTENTION

Les systèmes de retenue pour enfants et leur système de fixation qui sont endommagés ou qui ont été sollicités lors d'un accident ne peuvent pas offrir la protection prévue. En cas d'accident, de coup de frein brutal ou de chan-

gement brusque de direction, l'enfant ne peut pas être retenu. Il y a risque de blessure, voire danger de mort.

Si les systèmes de retenue pour enfants sont endommagés ou s'ils ont été sollicités lors d'un accident, remplacez-les immédiatement. Faites contrôler les systèmes de fixation des systèmes de retenue pour enfants par un atelier qualifié avant de monter un système de retenue pour enfants.

Les systèmes de retenue pour enfants sont fixés avec

- le système de ceintures de sécurité
- les étriers de fixation ISOFIX
- les points d'ancrage Top Tether

Si vous devez absolument installer un enfant sur le siège du passager, tenez impérativement compte des remarques relatives au « Système de classification des occupants (OCS) » (> page 59). Vous y trouverez également des informations sur la désactivation de l'airbag frontal du passager.

Tous les systèmes de retenue pour enfants doivent être conformes aux standards suivants :

- Normes de sécurité américaines 213 et 225 (U.S. Federal Motor Vehicle Safety Standards)
- Normes de sécurité canadiennes 213 et 210.2 (Canadian Motor Vehicle Safety Standards)

Vous trouverez une attestation de conformité du système de retenue pour enfants à ces standards sur l'étiquette de rappel située sur le système de retenue. Cette attestation figure également dans les instructions de montage livrées avec le système de retenue pour enfants.

Tenez compte des étiquettes d'avertissement qui sont apposées dans l'habitacle du véhicule et sur le système de retenue pour enfants.

Systèmes de fixation ISOFIX pour siège-enfant**⚠ ATTENTION**

Pour les systèmes de retenue pour enfants ISOFIX avec lesquels l'enfant est protégé avec la ceinture de sécurité intégrée du système de

retenue pour enfants, la masse totale autorisée de l'enfant et du système de retenue pour enfants est de 73 lb (33 kg).

Lorsque la masse totale de l'enfant et du système de retenue pour enfants est supérieure à 73 lb (33 kg), le système de retenue pour enfants ISOFIX avec ceinture de sécurité intégrée n'offre plus une protection suffisante. Les systèmes de fixation de siège-enfant ISOFIX risquent d'être trop fortement sollicités et, en cas d'accident par exemple, l'enfant ne peut pas être retenu. Il y a un risque de blessure accru, voire danger de mort.

Lorsque la masse totale de l'enfant et du système de retenue pour enfants est supérieure à 73 lb (33 kg), utilisez uniquement un système de retenue pour enfants ISOFIX avec lequel l'enfant est protégé avec la ceinture de sécurité du siège du véhicule. Fixez également le système de retenue pour enfants avec la sangle Top Tether, s'il y en a une.

Vérifiez régulièrement que la masse totale autorisée de l'enfant et du système de retenue pour enfants est respectée.

Suivez impérativement les instructions de montage et la notice d'utilisation du fabricant du système de retenue pour enfants utilisé.

Assurez-vous impérativement avant chaque trajet que le système de retenue pour enfants ISOFIX est correctement verrouillé dans les 2 étriers de fixation ISOFIX.

Pour que le système de retenue pour enfants ISOFIX puisse offrir la protection prévue, le dossier du siège extérieur correspondant de la 2e rangée doit être complètement à la verticale.

! Lors de l'installation d'un siège d'enfants, s'assurer que la ceinture de sécurité pour le siège central ne soit pas coincée. Autrement, la ceinture de sécurité pourrait être endommagée.



Etriers de fixation ISOFIX des sièges extérieurs de la 2e rangée

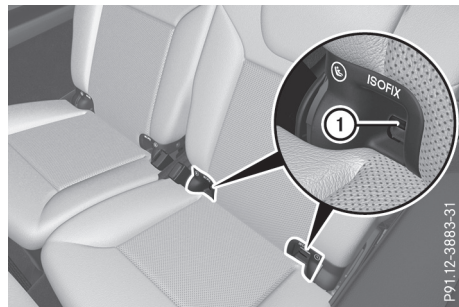

Etriers de fixation ISOFIX des sièges de la 3e rangée

Avant de monter un système de retenue pour enfants ISOFIX au niveau de la 2e rangée de sièges :

- ▶ Redressez complètement le dossier des sièges de la 2e rangée (▷ page 112).
- ▶ Montez le système de retenue pour enfants ISOFIX sur les 2 étriers de fixation ISOFIX ①.

Le système ISOFIX est un système de fixation normalisé pour la mise en place de systèmes de retenue spéciaux pour enfants sur les sièges arrière.

Montez des systèmes de retenue pour enfants sans système de fixation ISOFIX en utilisant les ceintures de sécurité du véhicule. Ce faisant, suivez impérativement les instructions de montage et la notice d'utilisation du fabricant du système de retenue pour enfants utilisé.

Top Tether

Introduction

Le dispositif Top Tether permet de créer une liaison supplémentaire entre le système de retenue pour enfants fixé avec le système ISOFIX et le véhicule. Il permet ainsi de réduire encore davantage le risque de blessure. Si le système de retenue pour enfants est équipé d'une sangle Top Tether, vous devriez toujours l'utiliser.

Consignes de sécurité importantes

⚠ ATTENTION

Si les dossiers des sièges arrière ne sont pas verrouillés, ils risquent de basculer vers l'avant en cas d'accident, de freinage ou de changement brusque de direction. Les systèmes de retenue pour enfants ne peuvent alors plus apporter la protection prévue. En outre, si les dossiers des sièges arrière ne sont pas verrouillés, ils peuvent provoquer des blessures supplémentaires, par exemple en cas d'accident. Il y a un risque de blessure accru, voire danger de mort.

Verrouillez toujours les dossiers des sièges arrière après le montage des sangles Top Tether. Redressez les dossiers des sièges arrière.

Veillez à ce que le dossier de la banquette arrière soit verrouillé. Tirez pour cela fermement le dossier.

Points d'ancrage Top Tether

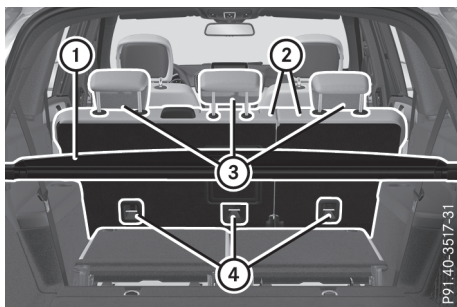

Les points d'ancrage Top Tether de la 2e rangée de sièges se trouvent au dos des dossiers. Pour les sièges de la 3e rangée, utilisez les anneaux

d'arrimage qui se trouvent sur le plancher du compartiment de chargement.

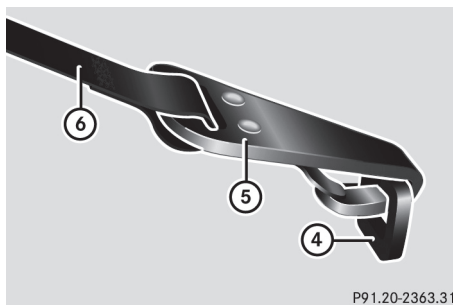

P91.20-2363.31

- ▶ Tirez l'appuie-tête ③ vers le haut (▷ page 111).
- ▶ Montez le système de retenue pour enfants ISOFIX avec le dispositif Top Tether. Pour cela, suivez impérativement les instructions de montage du fabricant du système de retenue pour enfants.
- ▶ Passez la sangle Top Tether ⑥ sous l'appuie-tête ③ entre les 2 tiges de guidage.
- ▶ Faites passer la sangle Top Tether ⑥ entre le couvre-bagages ① et le dossier ② du siège et amenez-la vers le bas.
- ▶ Accrochez le crochet Top Tether ⑤ de la sangle Top Tether ⑥ au point d'ancrage Top Tether ④.

Veillez à ce que

- le crochet Top Tether ⑤ soit accroché au point d'ancrage Top Tether ④ comme indiqué sur l'illustration
 - la sangle Top Tether ⑥ ne soit pas vrillée
 - la sangle Top Tether ⑥ passe entre le dossier ② et le couvre-bagages ①, si le couvre-bagages ① est monté
 - la sangle Top Tether ⑥ passe entre le dossier ② et le filet de protection si le filet de protection est monté
- ▶ Tendez la sangle Top Tether ⑥. Pour cela, suivez impérativement les instructions de montage du fabricant du système de retenue pour enfants.
 - ▶ Si nécessaire, réglez l'appuie-tête ③ un peu plus bas (▷ page 111). Veillez à ce que la sangle Top Tether ⑥ puisse coulisser librement.

Systèmes de retenue pour enfants sur le siège du passager

Remarques générales

Les statistiques des accidents montrent que les enfants sont plus en sécurité sur les sièges arrière que sur les sièges avant. Par conséquent, Mercedes-Benz vous recommande vivement de monter le système de retenue pour enfants de préférence sur un siège arrière.

Si vous devez absolument monter un système de retenue pour enfants sur le siège du passager, tenez impérativement compte des instructions et des consignes de sécurité relatives au « Système de classification des occupants (OCS) » (▷ page 59).

Vous évitez ainsi les risques dus à

- une classification fautive de l'occupant du siège du passager
- la désactivation intempestive de l'airbag frontal du passager
- un mauvais positionnement du système de retenue pour enfants, par exemple trop près de la planche de bord

Système de retenue pour enfants dos à la route

Si vous devez absolument installer un enfant dans un système de retenue pour enfants dos à la route monté sur le siège du passager, vous devez toujours vous assurer que l'airbag frontal du passager est désactivé. L'airbag frontal du passager n'est désactivé que si le voyant PASSENGER AIR BAG OFF est allumé en permanence (▷ page 52).

Suivez toujours les instructions de montage ainsi que la notice d'utilisation du fabricant du système de retenue pour enfants.

Système de retenue pour enfants face à la route

Si vous devez absolument installer un enfant dans un système de retenue pour enfants face à la route monté sur le siège du passager, reculez toujours le siège du passager au maximum. La surface d'appui du système de retenue utilisé doit reposer entièrement sur l'assise du siège du passager. Le dossier d'un système de retenue pour enfants doit être autant que possible appuyé entièrement contre le dossier du siège

du passager. Le système de retenue pour enfants ne doit pas heurter le toit ni être soumis à une pression exercée par l'appuie-tête. Veillez pour cela à adapter l'inclinaison du dossier et le réglage de l'appuie-tête en conséquence. Ce faisant, veillez toujours à ce que la sangle supérieure de la ceinture passe correctement du point de renvoi sur le véhicule en direction du guide de la ceinture diagonale sur le système de retenue pour enfants. La sangle supérieure de la ceinture doit passer vers l'avant du point de renvoi et vers le bas. Si nécessaire, réglez le point de renvoi de la ceinture et le siège du passager.

Suivez toujours les instructions de montage ainsi que la notice d'utilisation du fabricant du système de retenue pour enfants.

Sécurités enfants

Consignes de sécurité importantes

ATTENTION

Lorsque des enfants prennent place à bord, ils peuvent

- ouvrir les portes et mettre en danger d'autres personnes ou usagers
- descendre du véhicule et se faire renverser
- utiliser les équipements du véhicule et se coincer, par exemple

Il y a risque d'accident et de blessure.

Activez toujours les sécurités enfants présentes dans le véhicule lorsque des enfants prennent place à bord. Lorsque vous quittez le véhicule, prenez toujours la clé avec vous et verrouillez le véhicule. Ne laissez jamais des enfants sans surveillance à l'intérieur du véhicule.

Sécurité enfants au niveau

- des portes arrière (▷ page 74)
- des vitres latérales arrière (▷ page 74)

⚠ ATTENTION

Si vous laissez des enfants sans surveillance à l'intérieur du véhicule, ils pourraient mettre le véhicule en mouvement, par exemple en

- desserrant le frein de stationnement
- désengageant la position de stationnement **P** (véhicules équipés d'une boîte de vitesses automatique)
- démarrant le moteur

Ils pourraient en outre utiliser les équipements du véhicule et se coincer. Il y a risque d'accident et de blessure.

Lorsque vous quittez le véhicule, prenez toujours la clé avec vous et verrouillez le véhicule. Ne laissez jamais des enfants sans surveillance à l'intérieur du véhicule.

⚠ ATTENTION

Des personnes, notamment des enfants, risquent d'être gravement, voire mortellement blessés si elles sont exposées trop longtemps à une chaleur intense ou si elles sont exposées au froid. Ne laissez jamais des personnes, notamment des enfants, sans surveillance à l'intérieur du véhicule.

⚠ ATTENTION

Si le système de retenue pour enfants est exposé directement au soleil, des parties de ce dernier pourraient devenir très chaudes. Les enfants risquent de se blesser, notamment au contact des pièces métalliques du système de retenue pour enfants. Il y a risque de blessure !

Lorsque vous quittez le véhicule avec votre enfant, veillez toujours à ne pas exposer le système de retenue pour enfants au rayonnement solaire direct. Protégez-le, par exemple, avec une couverture. Si le système de retenue pour enfants a été exposé au rayonnement solaire direct, laissez-le refroidir avant d'y installer votre enfant. Ne laissez jamais des enfants sans surveillance à l'intérieur du véhicule.

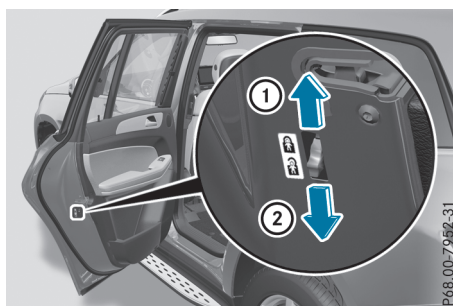
Sécurité enfants au niveau des portes arrière

La sécurité enfants au niveau des portes arrière permet de condamner chaque porte séparément. Une porte condamnée ne peut pas être ouverte de l'intérieur. Vous pouvez ouvrir la porte de l'extérieur si le véhicule est déverrouillé.

- **Activation de la sécurité :** poussez le levier de condamnation vers le haut (flèche ①).
- Contrôlez le fonctionnement de la sécurité enfants.
- **Désactivation de la sécurité :** poussez le levier de condamnation vers le bas (flèche ②).

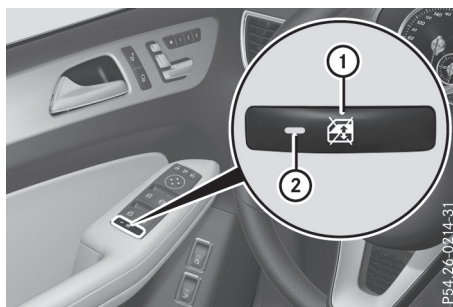
Sécurité enfants au niveau des vitres latérales arrière

- **Activation et désactivation de la sécurité :** appuyez sur la touche ①. Lorsque le voyant ② est allumé, les contacteurs arrière des vitres latérales arrière sont condamnés. Vous ne pouvez commander les vitres latérales arrière que par l'intermédiaire des contacteurs qui se trouvent sur la porte du conducteur. Lorsque le voyant ② est éteint, vous pouvez commander les vitres

latérales par l'intermédiaire des contacteurs qui se trouvent à l'arrière.

Transport des animaux domestiques

ATTENTION

Si vous laissez des animaux sans surveillance ou sans les protéger à l'intérieur du véhicule, ils risquent d'appuyer sur des touches ou des contacteurs, par exemple.

Ils risquent alors

- d'activer les équipements du véhicule et, par exemple, de se coincer
- de mettre en marche ou d'arrêter des systèmes et de mettre ainsi en danger d'autres usagers

Si les animaux ne sont pas protégés, ils risquent en outre, en cas d'accident, de changement brusque de direction ou de coup de frein brutal, d'être projetés à l'intérieur du véhicule et de blesser les occupants. Il y a risque d'accident et de blessure.

Ne laissez jamais des animaux sans surveillance à l'intérieur du véhicule. Protégez correctement les animaux pendant la marche, par exemple avec une cage de transport pour animaux adaptée.

Systèmes de sécurité active

Vue d'ensemble des systèmes de sécurité active

Cette section vous donne des informations sur les systèmes de sécurité active suivants :

- ABS (système antiblocage de roues) (> page 75)
- BAS (freinage d'urgence assisté) (> page 76)
- Freinage d'urgence assisté actif (> page 76)
- ESP® (régulation du comportement dynamique) (> page 80)
- EBD (répartiteur électronique de freinage) (> page 82)

- ADAPTIVE BRAKE (> page 82)
- Freinage d'urgence assisté actif avec fonction carrefour (> page 82)
- Pilote automatique directionnel STEER CONTROL (> page 85)

Consignes de sécurité importantes

Les systèmes de sécurité active ne sont pas en mesure de diminuer le risque d'accident résultant d'une conduite inadaptée ou inattentive ni d'annuler les lois de la physique. Les systèmes de sécurité active sont uniquement des systèmes d'aide à la conduite. C'est vous qui êtes responsable de la distance de sécurité, de la vitesse du véhicule, de l'opportunité de son freinage et du maintien de la voie. Adaptez toujours votre style de conduite aux conditions routières et météorologiques du moment et maintenez une distance de sécurité suffisante. Soyez très attentif en conduisant.

L'efficacité maximale des systèmes de sécurité décrits ne peut être obtenue qu'avec un contact optimal entre les pneus et la chaussée. Tenez compte en particulier des remarques sur les pneus, la profondeur minimale recommandée des sculptures, etc. qui figurent dans le chapitre « Jantes et pneumatiques » (> page 392).

Lorsque les conditions de circulation sont hivernales, montez des pneus hiver (M+S) et, si nécessaire, des chaînes neige. C'est le seul moyen de bénéficier de l'efficacité maximale des systèmes de sécurité active décrits dans cette section.

ABS (système antiblocage de roues)

Informations générales

L'ABS régule la pression de freinage de manière à empêcher le blocage des roues. Le véhicule conserve ainsi toute sa manœuvrabilité au freinage.

Le voyant d'alerte ABS  qui se trouve sur le combiné d'instruments s'allume au moment où vous mettez le contact. Il s'éteint dès que le moteur tourne.

L'ABS agit indépendamment de l'état de la route à partir de 5 mph (8 km/h) environ. Sur route glissante, l'ABS déclenche déjà une intervention de freinage lorsque vous appuyez faiblement sur la pédale de frein.

Consignes de sécurité importantes

i Tenez compte de la section « Consignes de sécurité importantes » (> page 75).

ATTENTION

Lorsque l'ABS est en panne, les roues peuvent se bloquer lors du freinage. La manœuvrabilité et le comportement au freinage du véhicule sont alors fortement compromis. En outre, d'autres systèmes de sécurité active sont désactivés. Le risque d'accident et de blessure augmente alors considérablement.

Continuez de rouler, mais avec prudence. Faites immédiatement contrôler l'ABS par un atelier qualifié.

Si l'ABS présente un défaut, d'autres systèmes s'arrêtent également de fonctionner, y compris les systèmes de sécurité active. Tenez compte des remarques relatives au voyant d'alerte ABS (> page 310) et aux messages qui peuvent s'afficher sur le combiné d'instruments (> page 275).

Freins

► **Lorsque l'ABS régule la pression de freinage** : appuyez énergiquement sur la pédale de frein tant que la situation l'exige.

► **Freinage à fond** : appuyez à fond sur la pédale de frein.

Lorsque l'ABS entre en action lors d'un freinage, vous ressentez une pulsation au niveau de la pédale de frein.

La pulsation de la pédale de frein peut signaler des conditions routières dangereuses et vous rappelle d'adopter une conduite particulièrement prudente.

ABS tout-terrain

Lorsque les programmes de conduite tout-terrain sont activés, un ABS spécialement adapté à la conduite en tout-terrain est automatiquement activé :

- Véhicules sans Pack Offroad (> page 242)
- Véhicules équipés du Pack Offroad (> page 243)

Lorsque la vitesse est inférieure à 20 mph (30 km/h), les roues avant se bloquent de manière cyclique en cas de freinage. Les roues

s'enfoncent ainsi mieux dans le sol, ce qui a pour effet de réduire la distance de freinage. Cette action diminue la manœuvrabilité du véhicule.

BAS (freinage d'urgence assisté)

Informations générales

Le BAS intervient dans les situations de freinage d'urgence. Si vous actionnez rapidement la pédale de frein, le BAS augmente automatiquement la force de freinage afin de réduire la distance de freinage.

Consignes de sécurité importantes

i Tenez compte de la section « Consignes de sécurité importantes » (> page 75).

ATTENTION

Si le BAS présente un défaut, la distance de freinage peut s'allonger dans les situations de freinage d'urgence. Il y a risque d'accident.

Dans les situations de freinage d'urgence, appuyez à fond sur la pédale de frein. L'ABS empêche de son côté le blocage des roues.

Freins

► Maintenez la pédale de frein enfoncée tant que la situation de freinage d'urgence l'exige. L'ABS empêche de son côté le blocage des roues.

Lorsque vous relâchez la pédale, les freins fonctionnent de nouveau comme avant. Le BAS est désactivé.

Freinage d'urgence assisté actif

Informations générales

i Tenez compte de la section « Consignes de sécurité importantes » (> page 75).

Le freinage d'urgence assisté actif comprend un avertisseur de distance avec fonction de freinage autonome et une assistance au freinage adaptée à la situation.

Le freinage d'urgence assisté actif vous aide à réduire le risque de collision avec le véhicule qui précède ou à diminuer les conséquences d'une éventuelle collision.

Si le freinage d'urgence assisté actif détecte un risque de collision, vous êtes averti par un signal optique et sonore. Si vous ne réagissez pas à l'alerte visuelle ou sonore émise lors d'une situation critique, un freinage peut être déclenché automatiquement. Si vous freinez vous-même dans une situation critique, l'assistance au freinage adaptée à la situation du freinage d'urgence assisté actif vous aide à freiner de façon optimale.

Le freinage d'urgence assisté actif est disponible uniquement dans certains pays.

Consignes de sécurité importantes

La détection peut notamment être limitée

- lorsque les capteurs sont encrassés ou masqués
 - en cas de chute de neige ou de forte pluie
 - en cas de perturbation par d'autres sources radar
 - en cas de forte réflexion radar, par exemple dans les parkings couverts
 - si le véhicule qui précède est de largeur réduite, par exemple une moto
 - si le véhicule qui précède suit une trajectoire décalée par rapport au milieu de votre véhicule
 - dans le cas de véhicules neufs ou lorsque des travaux de maintenance ont été effectués sur le système de freinage d'urgence assisté actif
- Tenez compte des remarques qui figurent dans le chapitre « Consignes de rodage » (▷ page 152).

Si l'avant du véhicule a été endommagé, faites contrôler le réglage et le fonctionnement des capteurs radar par un atelier qualifié. Cela vaut également pour les collisions à faible vitesse qui n'entraînent aucun dommage visible à l'avant du véhicule.

Activation et désactivation

Le freinage d'urgence assisté actif s'active automatiquement au moment où vous mettez le contact.

Vous pouvez activer ou désactiver le freinage d'urgence assisté actif par l'intermédiaire de l'ordinateur de bord (▷ page 266). Lorsqu'il est désactivé, l'avertisseur de distance et la fonction de freinage autonome sont désactivés.

Lorsque le freinage d'urgence assisté actif est désactivé, le symbole  est affiché sur le graphique du système d'aide.

Lorsque le DSR (▷ page 241) est activé, le freinage d'urgence assisté actif se désactive.

Avertisseur de distance

Informations générales

L'avertisseur de distance vous aide à réduire le risque de collision avec le véhicule qui précède ou à diminuer les conséquences d'une éventuelle collision. Si l'avertisseur de distance détecte un risque de collision, vous êtes averti par un signal optique et sonore.

Consignes de sécurité importantes

- i** Tenez compte de la section « Consignes de sécurité importantes » relative aux systèmes de sécurité active (▷ page 75).

ATTENTION

L'avertisseur de distance ne réagit pas

- aux personnes et aux animaux
- aux véhicules qui circulent en sens inverse
- aux véhicules circulant sur les voies transversales
- aux virages

Par conséquent, l'avertisseur de distance ne peut pas toujours vous avertir dans les situations critiques. Il y a un risque d'accident.

Soyez toujours attentif aux conditions de circulation et prêt à freiner.

Adaptez toujours votre vitesse aux conditions de circulation du moment.

ATTENTION

L'avertisseur de distance n'est pas toujours en mesure de détecter les objets ni d'analyser avec précision les situations complexes.

Dans ce cas, l'avertisseur de distance peut

- émettre une alerte à tort
- ne pas vous avertir

Il y a un risque d'accident.

Soyez toujours attentif aux conditions de circulation et ne vous fiez pas uniquement à l'avertisseur de distance.

Fonction

L'avertisseur de distance donne l'alerte à partir de 4 mph (7 km/h) environ lorsque vous vous rapprochez très rapidement du véhicule qui vous précède. Dans ce cas, un signal d'alerte périodique retentit et le voyant d'alerte de distance  qui se trouve sur le combiné d'instruments s'allume.

► Freinez immédiatement afin d'augmenter la distance par rapport au véhicule qui précède.

ou

► Evitez l'obstacle, dans la mesure où vous pouvez le faire sans danger.

Dans les situations de circulation complexes, mais pas critiques, le système peut également émettre des alertes du fait de sa conception.

L'avertisseur de distance utilise le système de capteurs radar pour détecter les obstacles qui se trouvent depuis un certain temps sur votre trajectoire.

L'avertisseur de distance peut également réagir aux obstacles fixes (véhicules à l'arrêt ou en stationnement, par exemple) jusqu'à une vitesse de 44 mph (70 km/h) environ.

Fonction de freinage autonome

Si le conducteur ne réagit pas à l'alerte de distance émise dans une situation critique, le freinage d'urgence assisté actif peut assister le conducteur en déclenchant une intervention de freinage automatique.

La fonction de freinage autonome est disponible dans les plages de vitesse suivantes :

- 4 - 65 mph (7 - 105 km/h) pour les objets en mouvement
- 4 - 31 mph (7 - 50 km/h) pour les objets fixes

Dans les situations de circulation complexes, mais pas critiques, le système peut également faire intervenir la fonction de freinage autonome du fait de sa conception.

Si la fonction de freinage autonome requiert une pression de freinage particulièrement élevée, des mesures préventives de protection des occupants (PRE-SAFE®) sont également déclenchées (▷ page 66).

Assistance au freinage adaptée à la situation

Informations générales

i Tenez compte de la section « Consignes de sécurité importantes » (▷ page 75).

Le freinage d'urgence assisté actif utilise le système de capteurs radar pour détecter les obstacles qui se trouvent depuis un certain temps sur votre trajectoire.

Dès que le freinage d'urgence assisté actif détecte un risque de collision, il calcule la pression de freinage requise pour l'éviter. Si vous appuyez fermement sur la pédale de frein, l'assistance au freinage adaptée à la situation augmente automatiquement la pression de freinage jusqu'à une valeur adaptée à la situation.

L'assistance au freinage adaptée à la situation vous aide à freiner dans les situations critiques dès que la vitesse est supérieure à 4 mph (7 km/h). Il utilise le système de capteurs radar pour évaluer les conditions de circulation.

L'assistance au freinage adaptée à la situation peut, jusqu'à une vitesse de 155 mph (250 km/h) environ, réagir aux objets qui ont été détectés au moins 1 fois comme étant en mouvement pendant l'intervalle d'observation.

L'assistance au freinage adaptée à la situation réagit également aux obstacles fixes jusqu'à une vitesse de 44 mph (70 km/h) environ.

Si l'assistance au freinage adaptée à la situation sollicite une pression de freinage particulièrement élevée, des mesures préventives de protection des occupants (PRE-SAFE®) sont également déclenchées (▷ page 66).

► Maintenez la pédale de frein enfoncée tant que la situation de freinage d'urgence l'exige. L'ABS empêche de son côté le blocage des roues.

Les freins fonctionnent de nouveau comme d'habitude lorsque

- vous relâchez la pédale de frein
- tout risque de collision est écarté
- plus aucun obstacle n'est détecté sur votre trajectoire

L'assistance au freinage adaptée à la situation est alors désactivée.

Consignes de sécurité importantes

i Tenez compte de la section « Consignes de sécurité importantes » relative aux systèmes de sécurité active (> page 75).

ATTENTION

Le freinage d'urgence assisté actif n'est pas toujours en mesure de détecter les objets ni d'analyser avec précision les situations complexes.

Dans ce cas, le freinage d'urgence assisté actif peut

- intervenir à tort
- ne pas intervenir

Il y a risque d'accident.

Soyez toujours attentif aux conditions de circulation et prêt à freiner. Annulez l'intervention si la situation n'est pas critique.

ATTENTION

Le freinage d'urgence assisté actif ne tient pas compte

- des personnes et des animaux
- des véhicules qui circulent en sens inverse
- des véhicules circulant sur les voies transversales
- des virages

Par conséquent, le freinage d'urgence assisté actif ne peut pas intervenir dans toutes les situations critiques. Il y a risque d'accident.

Soyez toujours attentif aux conditions de circulation et prêt à freiner.

Dans les situations de circulation complexes, mais pas critiques, le système peut également faire intervenir le freinage d'urgence assisté actif du fait de sa conception.

Lorsque le freinage d'urgence assisté actif n'est pas disponible en raison d'une panne du système de capteurs radar, le système de freinage continue de fonctionner avec toute l'assistance de freinage normale et celle du BAS.

ESP® (régulation du comportement dynamique)

Remarques générales

i Tenez compte de la section « Consignes de sécurité importantes » (> page 75).

L'ESP® contrôle la stabilité de la trajectoire et la motricité, c'est-à-dire la transmission de la force motrice des roues à la route.

Si l'ESP® détecte que le véhicule s'écarte de la direction souhaitée, il le stabilise grâce à un freinage ciblé d'une ou de plusieurs roues. Afin de maintenir le véhicule sur la trajectoire souhaitée sans transgresser les lois de la physique, il limite également la puissance du moteur.

L'ESP® vous aide à démarrer sur route mouillée ou glissante. L'ESP® peut également stabiliser le véhicule lors du freinage.

ETS/4-ETS (contrôle électronique de motricité)

Le contrôle de motricité 4-ETS est une composante de l'ESP®.

Le contrôle de motricité freine chacune des roues motrices séparément lorsqu'elles patinent. Cela vous permet de démarrer ou d'accélérer sur sol glissant, par exemple sur une chaussée partiellement glissante. Par ailleurs, le système transmet un couple d'entraînement plus élevé à la roue ou aux roues qui adhèrent le plus.

Si vous désactivez l'ESP®, le contrôle de motricité reste activé.

Lorsque la situation de marche l'exige, activez les programmes de conduite tout-terrain.

- ▶ Véhicules sans Pack Offroad (> page 242)
- ▶ Véhicules équipés du Pack Offroad (> page 243)

4-ETS tout-terrain (contrôle électronique de motricité)

Lorsque les programmes de conduite tout-terrain sont activés, un ETS spécialement adapté à la conduite en tout-terrain est automatiquement activé.

- Véhicules sans Pack Offroad (> page 242)
- Véhicules équipés du Pack Offroad (> page 243)

Consignes de sécurité importantes

ATTENTION

Si l'ESP® est en panne, il ne peut pas stabiliser la trajectoire du véhicule. En outre, d'autres systèmes de sécurité active sont désactivés. Le risque de dérapage ou d'accident augmente.



Continuez de rouler, mais avec prudence. Faites contrôler l'ESP® par un atelier qualifié.

! Ne passez le véhicule sur un banc d'essai de freinage que pendant 10 secondes au maximum. Coupez le contact.

Sinon, le système de freinage pourrait être détruit par l'action entreprise par l'ESP®.

! Un contrôle de fonctionnement et de puissance peut uniquement être effectué sur un banc d'essai pour 2 essieux. Avant de faire passer le véhicule sur un banc d'essai de ce type, renseignez-vous d'abord auprès d'un atelier qualifié. Sinon, vous pourriez endommager la chaîne cinématique ou le système de freinage.

Lorsque le voyant d'alerte  est allumé en permanence, cela signifie que l'ESP® est désactivé.

Si les voyants d'alerte  et  sont allumés en permanence, c'est que l'ESP® n'est pas disponible en raison d'un défaut.

Tenez compte des remarques relatives aux voyants d'alerte (> page 312) et aux messages qui peuvent s'afficher sur le combiné d'instruments (> page 275).

i Montez uniquement des roues avec des pneus de dimensions recommandées. Sinon, l'ESP® ne peut pas fonctionner correctement.

Caractéristiques de l'ESP®

Informations générales

Si le voyant d'alerte ESP®  s'éteint avant de prendre la route, c'est que l'ESP® est activé automatiquement.

Lorsque l'ESP® intervient, le voyant d'alerte ESP®  qui se trouve sur le combiné d'instruments clignote.

En cas d'intervention de l'ESP® :

- ▶ Ne désactivez en aucun cas l'ESP®.
- ▶ Au démarrage, appuyez juste ce qu'il faut sur la pédale d'accélérateur.
- ▶ Adaptez votre style de conduite aux conditions routières et météorologiques du moment.

Fonction ECO de démarrage et d'arrêt automatiques du moteur

La fonction ECO de démarrage et d'arrêt automatiques du moteur arrête automatiquement le moteur lorsque vous arrêtez le véhicule. Le véhicule redémarre par démarrage automatique du moteur. L'ESP® reste dans l'état dans lequel il se trouvait auparavant, par exemple désactivé s'il était désactivé avant l'arrêt automatique du moteur.

Désactivation et activation de l'ESP®

Consignes de sécurité importantes

i Tenez compte de la section « Consignes de sécurité importantes » (> page 75).

Vous pouvez sélectionner l'un des états suivants pour l'ESP® :

- L'ESP® est activé.
- L'ESP® est désactivé.

ATTENTION

Si vous désactivez l'ESP®, il ne peut pas stabiliser la trajectoire du véhicule. Le risque d'accident et de blessure augmente alors considérablement.

Ne désactivez l'ESP® que tant que la situation correspond à l'une de celles décrites ci-dessous.

Il peut être préférable de désactiver l'ESP® pour rouler

- avec des chaînes neige
- en neige profonde
- sur le sable ou le gravier

Le patinage des roues permet d'améliorer la motricité grâce à un effet d'accrochage.



i Activez l'ESP® dès que la situation ne correspond plus à l'une de celles décrites ci-dessus. Sinon, l'ESP® ne peut pas stabiliser la

trajectoire du véhicule lorsque celui-ci a tendance à déraiper ou qu'une roue patine.

- ⚠ Lorsque l'ESP® n'est pas activé, évitez de faire patiner les roues motrices pendant une longue période de temps. Sinon, vous risquez d'endommager la chaîne cinématique.

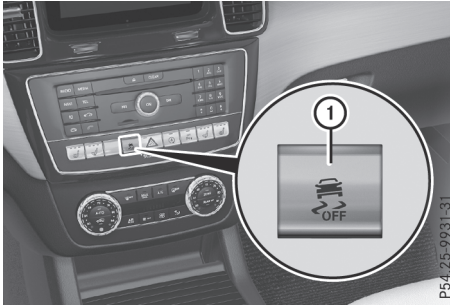
Désactivation et activation de l'ESP®



- ▶ **Désactivation :** appuyez sur la touche ①. Le voyant d'alerte ESP® OFF  qui se trouve sur le combiné d'instruments s'allume.
- ▶ **Activation :** appuyez sur la touche ①. Le voyant d'alerte ESP® OFF  qui se trouve sur le combiné d'instruments s'éteint.

Caractéristiques lorsque l'ESP® est désactivé

Si une ou plusieurs roues patinent alors que l'ESP® est désactivé, le voyant d'alerte ESP®  qui se trouve sur le combiné d'instruments clignote. L'ESP® ne peut pas stabiliser la trajectoire du véhicule.

Si vous désactivez l'ESP®,

- l'ESP® ne peut plus stabiliser la trajectoire du véhicule
- le couple du moteur n'est plus limité et les roues motrices peuvent patiner
- le contrôle de la motricité reste activé
- le freinage d'urgence assisté actif n'est pas disponible; il n'est pas non plus activé lorsque vous appuyez énergiquement sur la pédale de frein et que le freinage est assisté par l'ESP®
- le système PRE-SAFE® n'est pas disponible; il n'est pas non plus activé lorsque vous appuyez énergiquement sur la pédale de frein et que le freinage est assisté par l'ESP®
- le freinage d'urgence assisté actif avec fonction carrefour n'est pas disponible; il n'est

pas non plus activé lorsque vous appuyez énergiquement sur la pédale de frein et que le freinage est assisté par l'ESP®

- le freinage continue d'être assisté par l'ESP® lorsque vous appuyez énergiquement sur la pédale de frein

ESP® tout-terrain (véhicules équipés du Pack Offroad)

Lorsque les programmes de conduite tout-terrain sont activés, un ESP® spécialement adapté à la conduite en tout-terrain est automatiquement activé.

- Véhicules sans Pack Offroad (> page 242)
- Véhicules équipés du Pack Offroad (> page 243)

En cas de sous-virage ou de survirage, l'ESP® tout-terrain intervient plus tardivement et améliore ainsi la motricité.

Système de stabilisation en cas de vent latéral

Informations générales

De fortes rafales de vent latéral risquent de perturber le comportement en ligne droite de votre véhicule. La fonction Assistance à la conduite en cas de vent latéral intégrée à l'ESP® permet de réduire ces perturbations.

L'ESP® intervient automatiquement en fonction de la direction et de la force du vent latéral s'exerçant sur le véhicule.

Une intervention de freinage de l'ESP® vous aide à stabiliser le véhicule et à le maintenir sur sa trajectoire.

Le système de stabilisation en cas de vent latéral intervient à partir de 50 mph (80 km/h) en ligne droite et dans les virages légers.

Consignes de sécurité importantes

Si vous désactivez l'ESP® ou que celui-ci est désactivé en raison d'un défaut, le système de stabilisation en cas de vent latéral ne fonctionne pas non plus.

EBD (répartiteur électronique de freinage)

Informations générales

Afin d'améliorer la stabilité du véhicule lors des freinages, l'EBD surveille et régule la pression de freinage au niveau des roues arrière.

Consignes de sécurité importantes

- ⓘ Tenez compte de la section « Consignes de sécurité importantes » relative aux systèmes de sécurité active (▷ page 75).

ATTENTION

Lorsque l'EBD est en panne, les roues arrière peuvent se bloquer, par exemple lors d'un freinage à fond. Le risque de dérapage ou d'accident augmente.

Adaptez votre style de conduite aux modifications du comportement du véhicule. Faites contrôler le système de freinage par un atelier qualifié.

Tenez compte des remarques relatives aux voyants de contrôle et d'alerte (▷ page 310) ainsi que de celles concernant les messages sur le visuel (▷ page 277).

ADAPTIVE BRAKE

L'ADAPTIVE BRAKE offre une sécurité de freinage et un confort de freinage accrus. Outre la fonction de freinage, l'ADAPTIVE BRAKE comprend la fonction HOLD (▷ page 205) et l'aide au démarrage en côte (▷ page 157).

Freinage d'urgence assisté actif avec fonction carrefour

Informations générales

- ⓘ Respectez les consignes de sécurité importantes qui figurent dans le chapitre « Systèmes de sécurité active » (▷ page 75).

Le freinage d'urgence assisté actif avec fonction carrefour vous aide à réduire le risque de collision avec un véhicule ou un piéton et à minimiser les conséquences d'un accident. Si le freinage d'urgence assisté actif avec fonction car-

refour détecte un risque de collision, vous êtes averti par un signal optique et sonore et, si nécessaire, le système vous aide à freiner de façon adaptée à la situation. Si vous ne réagissez pas, le système peut en outre déclencher un freinage automatique. Lorsqu'un risque de collision avec des véhicules circulant sur une voie transversale est détecté, vous êtes également averti par un signal optique et sonore et le système vous assiste par une amplification du freinage adaptée à la situation.

Le freinage d'urgence assisté actif avec fonction carrefour est uniquement disponible sur les véhicules équipés du Pack d'assistance à la conduite Plus.

Pour que le freinage d'urgence assisté actif avec fonction carrefour puisse intervenir, le système de capteurs radar et le système de caméras doivent être opérationnels.

Si le système de capteurs radar ou le système de caméras est en panne, le freinage d'urgence assisté actif avec fonction carrefour n'est pas disponible ou ne l'est que de manière limitée. Le système de freinage continue de fonctionner avec l'assistance de freinage maximale et le BAS.

Le freinage d'urgence assisté actif avec fonction carrefour utilise le système de capteurs radar et le système de caméras pour détecter les obstacles qui se trouvent depuis un certain temps sur votre trajectoire.

Les piétons immobiles sur votre trajectoire peuvent également être détectés.

Le freinage d'urgence assisté actif avec fonction carrefour détecte les piétons sur la base de caractéristiques typiques, telles que la silhouette et la station debout.

- ⓘ Tenez compte des restrictions indiquées dans la section « Consignes de sécurité importantes » (▷ page 82).

Consignes de sécurité importantes

ATTENTION

Lorsqu'un risque de collision est détecté, le freinage d'urgence assisté actif avec fonction carrefour ralentit votre véhicule en effectuant tout d'abord un freinage partiel. Si vous ne freinez pas vous aussi, une collision risque de se produire. Cependant, même un freinage à fond ne permet pas toujours d'éviter une col-

lision, notamment si vous vous approchez de l'obstacle à grande vitesse. Il y a risque d'accident.

Freinez toujours de vous-même, indépendamment du système, et essayez de contourner les obstacles, dans la mesure où vous pouvez le faire sans danger.

En cas de freinage partiel, le véhicule est freiné avec une pression pouvant atteindre 50 % de la pression maximale.

ATTENTION

Le freinage d'urgence assisté actif avec fonction carrefour n'est pas toujours en mesure de détecter les objets ni d'analyser avec précision les situations complexes.

Dans ce cas, le freinage d'urgence assisté actif avec fonction carrefour peut

- vous avertir ou intervenir à tort
- ne pas vous avertir ou ne pas intervenir

Il y a risque d'accident.

Soyez toujours attentif aux conditions de circulation et prêt à freiner, notamment lorsque le freinage d'urgence assisté actif avec fonction carrefour vous avertit. Annulez l'intervention si la situation n'est pas critique.

ATTENTION

Le freinage d'urgence assisté actif avec fonction carrefour n'est pas toujours en mesure de détecter des personnes, notamment lorsqu'elles sont en mouvement. Dans ce cas, le freinage d'urgence assisté actif avec fonction carrefour ne peut pas intervenir. Il y a risque d'accident.

Soyez toujours attentif aux conditions de circulation et prêt à freiner, notamment lorsque le freinage d'urgence assisté actif avec fonction carrefour vous avertit.

Vous devez freiner pour maintenir une distance suffisante par rapport au véhicule qui précède et éviter ainsi une collision.

ATTENTION

Le freinage d'urgence assisté actif avec fonction carrefour ne tient pas compte

- des personnes de petite taille (des enfants, par exemple)
- des animaux
- des véhicules qui circulent en sens inverse
- des virages

Par conséquent, le freinage d'urgence assisté actif avec fonction carrefour ne peut pas toujours vous avertir ou intervenir dans les situations critiques. Il y a risque d'accident.

Soyez toujours attentif aux conditions de circulation et prêt à freiner.

La détection peut être limitée en cas de chute de neige ou de forte pluie.

La détection par le système de capteurs radar est également limitée

- lorsque les capteurs sont encrassés ou masqués
- en cas de perturbation par d'autres sources radar
- en cas de forte réflexion radar, par exemple dans les parkings couverts
- si le véhicule qui précède est de largeur réduite, par exemple une moto
- si le véhicule qui précède suit une trajectoire décalée par rapport au milieu de votre véhicule
- si un véhicule se déplace rapidement dans la zone de détection du système de capteurs radar

La détection par le système de caméras est également limitée

- lorsque les caméras sont encrassées ou masquées
- en cas d'éblouissement du système de caméras, par exemple lorsque le soleil est bas
- dans l'obscurité
- si
 - des piétons se déplacent rapidement sur votre trajectoire (des coureurs, par exemple)
 - un piéton ne peut plus être identifié en tant que personne par le système de caméras

en raison de vêtements spéciaux ou d'autres objets

- un piéton est caché par des objets
- la silhouette typique d'un piéton ne se démarque pas de l'arrière-plan

Si l'avant du véhicule a été endommagé, faites contrôler le réglage et le fonctionnement des capteurs radar par un atelier qualifié. Cela vaut également pour les collisions à faible vitesse qui n'entraînent aucun dommage visible à l'avant du véhicule.

Si le pare-brise a été endommagé, faites contrôler le réglage et le fonctionnement du système de caméras par un atelier qualifié.

Fonction

► **Activation et désactivation:** activez et désactivez le freinage d'urgence assisté actif avec fonction carrefour par l'intermédiaire de l'ordinateur de bord (▷ page 266).

Lorsque le freinage d'urgence assisté actif avec fonction carrefour est désactivé, le symbole  apparaît sur le visuel multifonction.

Lorsque le DSR (▷ page 241) est activé, le freinage d'urgence assisté actif avec fonction carrefour se désactive.

Cette fonction donne l'alerte à partir de 4 mph (7 km/h) environ lorsque vous vous rapprochez très rapidement du véhicule qui vous précède. Dans ce cas, un signal d'alerte périodique retentit et le voyant d'alerte de distance  qui se trouve sur le combiné d'instruments s'allume.

► Freinez immédiatement pour réduire le risque d'accident.

ou

► Evitez l'obstacle, dans la mesure où vous pouvez le faire sans danger.

Le freinage d'urgence assisté actif avec fonction carrefour peut également freiner le véhicule automatiquement dans les conditions suivantes:

- le conducteur et le passager doivent avoir bouclé leur ceinture de sécurité et
- la vitesse du véhicule est comprise entre 4 mph (7 km/h) environ et 124 mph (200 km/h) environ

Le freinage d'urgence assisté actif avec fonction carrefour peut réagir jusqu'à une vitesse de 44 mph (70 km/h) environ

- aux obstacles fixes qui se trouvent sur votre trajectoire (véhicules à l'arrêt ou en stationnement, par exemple)
- aux piétons immobiles sur votre trajectoire

i En cas de risque de collision élevé, des mesures préventives de protection des occupants (PRE-SAFE®) sont déclenchées (▷ page 66).

Si le risque de collision persiste et que vous ne freinez pas vous-même, ne contournez pas l'obstacle ou n'accélérez pas fortement, un freinage automatique pouvant aller jusqu'à un freinage à fond peut se produire. Le freinage à fond automatique a lieu juste avant un accident imminent.

Si vous freinez vous-même dans une situation critique ou que vous actionnez le frein au cours d'un freinage autonome, une assistance au freinage adaptée à la situation se déclenche. Celle-ci augmente la pression de freinage, si nécessaire jusqu'à un freinage à fond.

Le freinage d'urgence assisté actif avec fonction carrefour calcule la pression de freinage nécessaire pour éviter une collision si

- vous vous rapprochez d'un obstacle et que
- le freinage d'urgence assisté actif avec fonction carrefour a détecté un risque de collision

Si vous roulez à moins de 20 mph (30 km/h) et que vous appuyez sur la pédale de frein, le freinage d'urgence assisté actif avec fonction carrefour est activé. L'augmentation de la pression de freinage par le freinage d'urgence assisté actif avec fonction carrefour a lieu au dernier moment.

Si vous roulez à plus de 20 mph (30 km/h) et que vous appuyez fermement sur la pédale de frein, le freinage d'urgence assisté actif avec fonction carrefour augmente automatiquement la pression de freinage jusqu'à une valeur adaptée à la situation.

Le freinage d'urgence assisté actif avec fonction carrefour vous aide à freiner dans les situations critiques lorsque le véhicule qui vous précède roule à une vitesse comprise entre 4 mph (7 km/h) et 155 mph (250 km/h).

Le freinage d'urgence assisté actif avec fonction carrefour vous aide jusqu'à une vitesse de 44 mph (70 km/h) environ à freiner dans les situations critiques impliquant :

- des obstacles fixes qui se trouvent sur votre trajectoire (véhicules à l'arrêt ou en stationnement, par exemple)
 - des piétons immobiles sur votre trajectoire
 - des obstacles qui croisent votre trajectoire, se déplacent dans la zone de détection des capteurs et sont détectés
- Maintenez la pédale de frein enfoncée tant que la situation de freinage d'urgence l'exige. L'ABS empêche de son côté le blocage des roues.

Vous pouvez à tout moment annuler l'intervention du freinage d'urgence assisté actif avec fonction carrefour si vous

- enfoncez complètement la pédale d'accélérateur
- activez le kickdown
- relâchez la pédale de frein

L'intervention du freinage d'urgence assisté actif avec fonction carrefour est automatiquement annulée lorsque

- vous évitez l'obstacle en tournant le volant
- tout risque de collision est écarté
- plus aucun obstacle n'est détecté sur votre trajectoire

Direction active STEER CONTROL

Informations générales

La direction active STEER CONTROL vous aide, en exerçant une force perceptible au niveau du volant, à diriger le véhicule dans la bonne direction pour stabiliser sa trajectoire.

Elle intervient en particulier lorsque

- les 2 roues droites ou les 2 roues gauches se trouvent sur une portion de la chaussée mouillée ou glissante lors d'un freinage
- le véhicule commence à déraper

Consignes de sécurité importantes

- i** Tenez compte de la section « Consignes de sécurité importantes » (► page 75).

La direction active STEER CONTROL ne fournit aucune recommandation de braquage lorsque

- l'ESP® est désactivé
- l'ESP® présente un défaut
- la direction présente un défaut

En cas de dysfonctionnement de l'ESP®, l'assistance de la direction électrique continue de fonctionner.

Protection antivol

Antidémarrage

- **Activation avec la clé :** retirez la clé du contacteur d'allumage.
- **Activation avec la fonction KEYLESS-GO :** coupez le contact et ouvrez la porte du conducteur.
- **Désactivation :** mettez le contact.

L'antidémarrage empêche de démarrer le moteur sans clé valable.

Lorsque vous quittez le véhicule, prenez toujours la clé avec vous et verrouillez le véhicule. Si la clé reste dans le véhicule, n'importe qui peut démarrer le moteur.

- i** L'antidémarrage est toujours désactivé lorsque vous démarrez le moteur.

Si le moteur ne démarre pas alors que la batterie de démarrage est chargée, il se peut que l'antidémarrage soit défectueux. Contactez un point de service Mercedes-Benz ou appelez le 1-800 FOR MERCEDES (aux États-Unis) ou le 1-800-387-0100 (au Canada).

EDW (alarme antivol et antieffraction)

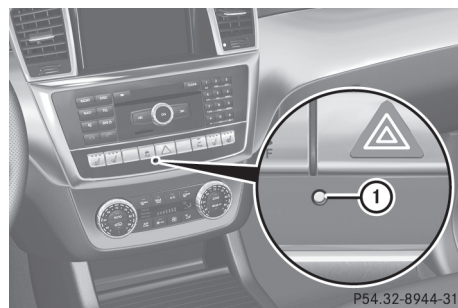

► **Activation:** verrouillez le véhicule avec la clé ou avec la fonction KEYLESS-GO. Le voyant ① clignote. Le système d'alarme est activé environ 15 secondes plus tard.

► **Désactivation avec la clé:** déverrouillez le véhicule avec la clé.

ou

► Introduisez la clé dans le contacteur d'allumage.



► **Désactivation avec la fonction KEYLESS-GO:** déverrouillez le véhicule avec la fonction KEYLESS-GO.

ou

► Appuyez sur la touche de démarrage et d'arrêt qui se trouve sur la planche de bord. La clé doit alors se trouver dans le véhicule.

Lorsque le système d'alarme est activé, une alarme optique et une alarme sonore se déclenchent lorsque vous ouvrez

- une porte
- le véhicule avec la clé de secours
- le hayon
- le capot

► **Arrêt de l'alarme avec la clé:** appuyez sur la touche  ou la touche  de la clé. L'alarme s'arrête.

ou

► Introduisez la clé dans le contacteur d'allumage.

L'alarme s'arrête.

► **Arrêt de l'alarme avec la fonction**

KEYLESS-GO: saisissez la poignée extérieure d'une porte. La clé doit alors se trouver à l'extérieur du véhicule.

L'alarme s'arrête.

ou

► Appuyez sur la touche de démarrage et d'arrêt qui se trouve sur la planche de bord. La clé doit alors se trouver dans le véhicule.

L'alarme s'arrête.

L'alarme ne s'arrête pas, même si vous refermez immédiatement l'élément qui a provoqué le déclenchement de l'alarme, par exemple une porte ouverte.

❗ Si l'alarme dure plus de 30 secondes, le système d'appel d'urgence mbrace contacte automatiquement le Centre d'Appels Clients. Pour cela, le système envoie une notification par SMS ou par connexion de données. Le système d'appel d'urgence envoie une notification ou établit une connexion de données uniquement lorsque

- vous avez souscrit un abonnement au service mbrace
- le service mbrace a été activé correctement
- le réseau de téléphonie requis est disponible

Clé

Consignes de sécurité importantes

⚠ ATTENTION

Si vous laissez des enfants sans surveillance à l'intérieur du véhicule, ils pourraient

- ouvrir les portes et mettre en danger d'autres personnes ou usagers
- descendre du véhicule et se faire renverser
- utiliser les équipements du véhicule et se coincer, par exemple

En outre, les enfants peuvent mettre le véhicule en mouvement, par exemple en

- desserrant le frein de stationnement
- désengageant la position de stationnement **P** (véhicules équipés d'une boîte de vitesses automatique)
- démarrant le moteur

Il y a risque d'accident et de blessure.

Lorsque vous quittez le véhicule, prenez toujours la clé avec vous et verrouillez le véhicule. Ne laissez jamais des enfants ni des animaux sans surveillance à l'intérieur du véhicule. Conservez la clé hors de portée des enfants.

⚠ ATTENTION

Si vous accrochez des objets lourds ou encombrants à la clé, celle-ci risque de tourner de manière intempestive dans le contacteur d'allumage pendant la marche. Le moteur risque alors d'être arrêté, par exemple. Il y a risque d'accident.

N'accrochez pas d'objets lourds ou encombrants à la clé. Si le trousseau est trop volumineux, retirez-le avant d'introduire la clé dans le contacteur d'allumage, par exemple.

! N'approchez pas la clé de champs magnétiques puissants. Sinon, la fonction télécommande pourrait être endommagée.

Des champs magnétiques intenses peuvent se former, par exemple à proximité d'installations électriques puissantes.

Ne posez pas la clé

- à côté d'appareils électroniques, tels qu'un téléphone portable ou une autre clé
- à côté d'objets métalliques, tels que des pièces de monnaie ou des films métalliques
- dans des objets métalliques, tels qu'une valise en métal

Cela risque de compromettre le fonctionnement de la clé.

Ne posez pas la clé dotée de la fonction KEYLESS-GO ou de la fonction de démarrage KEYLESS-GO dans le porte-gobelets isotherme. Sinon, la clé dotée de la fonction de démarrage KEYLESS-GO ou de la fonction de démarrage KEYLESS-GO ne sera pas identifiée.

Véhicules équipés de la fonction de démarrage KEYLESS-GO: ne posez pas la clé dans le compartiment de chargement. Sinon, la clé ne sera pas identifiée avec certitude, par exemple au moment de démarrer le moteur avec la touche de démarrage et d'arrêt.

Fonctions de la clé

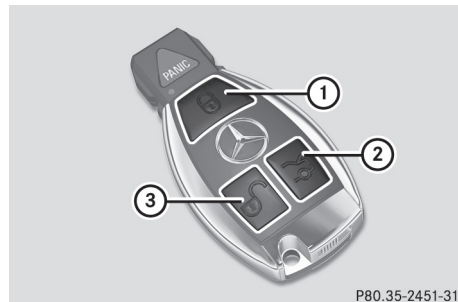

P80.35-2451-31

- ① Verrouillage du véhicule
- ② Ouverture et fermeture du hayon
- ③ Déverrouillage du véhicule

► **Déverrouillage centralisé:** appuyez sur la touche .

Si vous n'ouvrez pas le véhicule dans les 40 secondes qui suivent le déverrouillage,

- le véhicule se verrouille de nouveau
- la protection antivol est réactivée

► **Verrouillage centralisé:** appuyez sur la touche .

La clé vous permet de verrouiller et de déverrouiller de manière centralisée les composants suivants :

- les portes
- le hayon
- la trappe du réservoir

Les clignotants s'allument 1 fois au déverrouillage et 3 fois au verrouillage.

Vous pouvez également vous faire confirmer le verrouillage par un signal sonore. Vous pouvez activer et désactiver le signal sonore par l'intermédiaire de l'ordinateur de bord (▷ page 268).

La confirmation sonore et visuelle du verrouillage est donnée uniquement si tous les composants ont pu être verrouillés.

Dans l'obscurité, l'éclairage de localisation s'allume également si la fonction correspondante a été activée par l'intermédiaire du système multimédia (voir la notice d'utilisation numérique).

► **Ouverture automatique du hayon de l'extérieur :** appuyez sur la touche  jusqu'à ce que le hayon s'ouvre.

Véhicules équipés de la fonction KEYLESS-GO :

► **Fermeture automatique du hayon de l'extérieur :** si la clé se trouve à proximité immédiate du véhicule, appuyez sur la touche  de la clé.

Vous pouvez relâcher la touche lorsque le hayon se ferme.

KEYLESS-GO

Remarques générales

Notez que le moteur peut être démarré par tout occupant du véhicule lorsqu'une clé dotée de la fonction KEYLESS-GO se trouve à l'intérieur du véhicule (▷ page 156).

Verrouillage et déverrouillage centralisés

La fonction KEYLESS-GO vous permet de verrouiller et de déverrouiller votre véhicule et de démarrer. Pour cela, vous devez porter la clé sur vous. Vous pouvez combiner les fonctions KEYLESS-GO avec celles d'une clé conventionnelle. Déverrouillez par exemple le véhicule avec la fonction KEYLESS-GO et verrouillez-le avec la touche  de la clé.

La porte du conducteur et la porte dont la poignée est actionnée doivent être fermées. La clé doit se trouver à l'extérieur du véhicule. Lors du verrouillage ou du déverrouillage avec la fonction KEYLESS-GO, la distance entre la clé et la poignée de porte actionnée ne doit pas être supérieure à 3 ft (1 m).

La fonction KEYLESS-GO établit une brève liaison radio entre le véhicule et la clé pour vérifier s'il y a une clé valable dans le véhicule. Cela se produit

- au démarrage du moteur
- pendant la marche
- lorsque vous touchez les poignées de porte extérieures
- lors de la fermeture confort

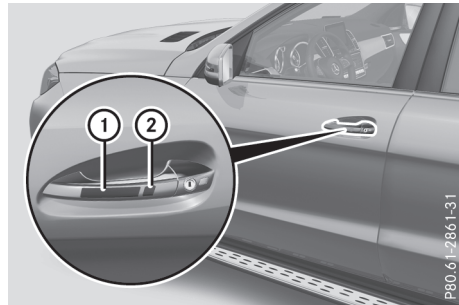

► **Déverrouillage du véhicule :** touchez le côté intérieur de la poignée.

► **Verrouillage du véhicule :** touchez le capteur ① ou ②.

Veillez à ne pas toucher le côté intérieur de la poignée.

► **Fermeture confort :** touchez longuement le capteur ②.

Pour de plus amples informations sur la fermeture confort, voir (▷ page 102).

Si vous tirez la poignée du hayon, seul le compartiment de chargement du véhicule se déverrouille.

Désactivation et activation

Si vous n'utilisez pas une clé pendant une période prolongée, vous pouvez désactiver la fonction KEYLESS-GO de la clé. La clé ne consomme alors qu'une très faible quantité d'énergie et la pile est ainsi ménagée. Pour la désactivation ou l'activation, le véhicule ne doit pas obligatoirement être à proximité.

- ▶ **Désactivation:** appuyez brièvement 2 fois de suite sur la touche . Le voyant des piles de la clé s'allume brièvement 2 fois de suite, puis 1 fois de manière prolongée. La fonction KEYLESS-GO est désactivée (▷ page 90).
- ▶ **Activation:** appuyez sur une touche quelconque de la clé.

ou

- ▶ Introduisez la clé dans le contacteur d'allumage. La fonction KEYLESS-GO est de nouveau disponible dans son intégralité.



Fonction de démarrage KEYLESS-GO



Remarques générales

Notez que le moteur peut être démarré par tout occupant du véhicule lorsqu'une clé se trouve à l'intérieur du véhicule (▷ page 156).

Modification du réglage du système de verrouillage



Vous pouvez modifier le réglage du système de verrouillage. Seules la porte du conducteur et la trappe du réservoir sont alors déverrouillées lors du déverrouillage du véhicule. Cela peut s'avérer utile si vous êtes souvent seul à bord.

- ▶ **Modification du réglage:** appuyez simultanément sur les touches  et  pendant 6 secondes environ, jusqu'à ce que le voyant des piles clignote 2 fois (▷ page 90).



Si vous modifiez le réglage du système de verrouillage dans la zone de réception du véhicule, l'actionnement de la touche  ou de la touche  entraîne

- le verrouillage ou
- le déverrouillage du véhicule

La clé fonctionne alors de la manière suivante :

- ▶ **Déverrouillage de la porte du conducteur:** appuyez 1 fois sur la touche .
- ▶ **Déverrouillage centralisé:** appuyez 2 fois sur la touche .
- ▶ **Verrouillage centralisé:** appuyez sur la touche .

Le système KEYLESS-GO fonctionne alors comme suit :

- ▶ **Déverrouillage de la porte du conducteur:** touchez le côté intérieur de la poignée de la porte du conducteur.
- ▶ **Déverrouillage centralisé:** touchez le côté intérieur de la poignée de la porte du passager ou de l'une des portes arrière.
- ▶ **Verrouillage centralisé:** touchez la surface extérieure du capteur qui se trouve sur l'une des poignées de porte (▷ page 88).
- ▶ **Retour au réglage d'usine:** appuyez simultanément sur les touches  et  pendant 6 secondes environ, jusqu'à ce que le voyant des piles clignote 2 fois (▷ page 90).

Clé de secours

Remarques générales

Si vous ne pouvez plus verrouiller ni déverrouiller le véhicule avec la clé ou la fonction KEYLESS-GO, utilisez la clé de secours.

Si vous ouvrez la porte du conducteur après déverrouillage avec la clé de secours, l'alarme antivol et anti-effraction se déclenche. Pour arrêter l'alarme, voir (▷ page 85).

Lorsque vous déverrouillez le véhicule avec la clé de secours, la trappe du réservoir ne se déverrouille pas automatiquement.

- ▶ **Déverrouillage de la trappe du réservoir:** introduisez la clé dans le contacteur d'allumage.

Retrait de la clé de secours

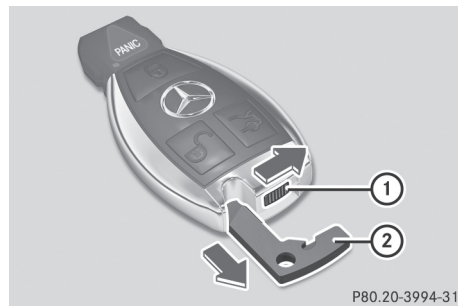

- ▶ Déplacez le poussoir de déverrouillage ① dans le sens de la flèche, maintenez-le dans

cette position et retirez la clé de secours ② de la clé.

Pour de plus amples informations sur

- le déverrouillage de la porte du conducteur, voir (▷ page 95)
- le déverrouillage du compartiment de chargement, voir (▷ page 99)
- le verrouillage du véhicule, voir (▷ page 95)

Rangement de la clé de secours

- ▶ Enfoncez complètement la clé de secours ② dans la clé jusqu'à ce qu'elle s'enclenche et que le poussoir de déverrouillage ① se trouve à nouveau en position de base.

Pile de la clé

Consignes de sécurité importantes

⚠ ATTENTION

Les piles contiennent des substances toxiques et corrosives. L'ingestion de piles peut être très dangereuse pour la santé. Il y a danger de mort.

Conservez les piles hors de portée des enfants. En cas d'ingestion de piles, consultez immédiatement un médecin.

♻ Protection de l'environnement



Les piles contiennent des substances polluantes. La loi interdit de les éliminer avec les ordures ménagères. Elles doivent être récupérées séparément et valorisées dans le respect des règles de protection de l'environnement.



Éliminez les piles dans le respect des règles de protection de l'environnement. Déposez les piles usagées dans un atelier qualifié ou dans un point de récupération des piles usagées.

Les piles de la clé contiennent du perchlorate, lequel peut nécessiter un maniement spécial et des mesures de protection de l'environnement. Tenez compte des directives nationales concernant l'élimination. En Californie, voir www.dtsc.ca.gov/HazardousWaste/Perchlorate/index.cfm.

Mercedes-Benz vous recommande de confier le remplacement des piles à un atelier qualifié.

Contrôle de la pile



- ▶ Appuyez sur la touche ou la touche . Si la pile est bonne, le voyant des piles ① s'allume brièvement. Si le voyant des piles ① ne s'allume pas brièvement, la pile est déchargée.
 - ▶ Remplacez la pile (▷ page 90).
- Si vous contrôlez la pile de la clé dans la zone de réception du véhicule, l'actionnement de la touche ou de la touche entraîne
- le verrouillage ou
 - le déverrouillage du véhicule
- i** Vous pouvez vous procurer une pile dans tous les ateliers qualifiés.

Remplacement de la pile

Vous avez besoin de 1 pile bouton de 3 V de type CR 2025.

- ▶ Retirez la clé de secours de la clé (▷ page 89).

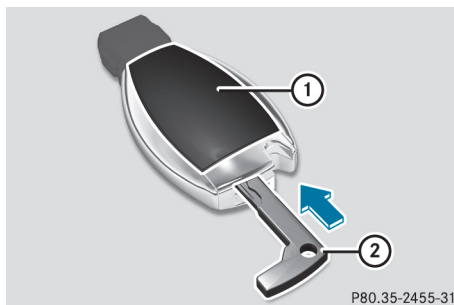

- ▶ Enfoncez la clé de secours (2) dans l'orifice de la clé (flèche) jusqu'à ce que le couvercle du compartiment des piles (1) s'ouvre. Ce faisant, veillez à ne pas bloquer l'ouverture du couvercle du compartiment des piles (1).
- ▶ Retirez le couvercle du compartiment des piles (1).

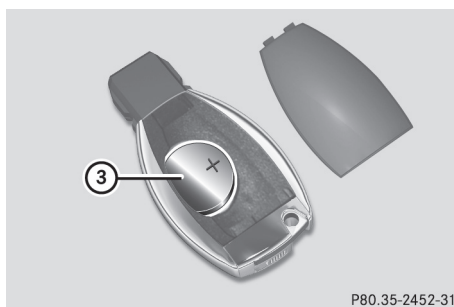

- ▶ Tapotez la clé contre la paume de la main pour faire sortir la pile (3).
- ▶ Mettez la nouvelle pile en place, pôle positif vers le haut. Utilisez pour cela un chiffon non pelucheux.
- ▶ Assurez-vous que la surface de la pile est exempte de peluche, de graisse ou d'autres souillures.
- ▶ Insérez les pattes avant du couvercle du compartiment des piles (1) dans le boîtier, puis appuyez sur le couvercle pour le fermer.
- ▶ Rangez la clé de secours (2) dans la clé (▷ page 90).
- ▶ Contrôlez le fonctionnement de toutes les touches de la clé sur le véhicule.

Problèmes relatifs à la clé

Problèmes	Causes et conséquences possibles et ► Solutions
Vous ne pouvez plus verrouiller ni déverrouiller le véhicule avec la clé.	La pile de la clé est faible ou déchargée. <ul style="list-style-type: none"> ▶ Contrôlez la pile de la clé (▷ page 90) et remplacez-la si nécessaire (▷ page 90).
	Si la tentative n'aboutit pas : <ul style="list-style-type: none"> ▶ Déverrouillez (▷ page 95) ou verrouillez (▷ page 95) le véhicule avec la clé de secours.
	Une source radioélectrique puissante perturbe le système. <ul style="list-style-type: none"> ▶ Déverrouillez (▷ page 95) ou verrouillez (▷ page 95) le véhicule avec la clé de secours.

Problèmes	Causes et conséquences possibles et ► Solutions
	<p>La clé est défectueuse.</p> <ul style="list-style-type: none"> ► Déverrouillez (▷ page 95) ou verrouillez (▷ page 95) le véhicule avec la clé de secours. ► Faites contrôler la clé par un atelier qualifié.
<p>Vous ne pouvez plus verrouiller ni déverrouiller le véhicule par l'intermédiaire de la fonction KEYLESS-GO.</p>	<p>La fonction KEYLESS-GO a été désactivée.</p> <ul style="list-style-type: none"> ► Réactivez la fonction KEYLESS-GO (▷ page 88). <p>La pile de la clé est faible ou déchargée.</p> <ul style="list-style-type: none"> ► Contrôlez la pile de la clé (▷ page 90) et remplacez-la si nécessaire (▷ page 90). <p>Si la tentative n'aboutit pas :</p> <ul style="list-style-type: none"> ► Déverrouillez (▷ page 95) ou verrouillez (▷ page 95) le véhicule avec la clé de secours. <p>Une source radioélectrique puissante perturbe le système.</p> <ul style="list-style-type: none"> ► Déverrouillez (▷ page 95) ou verrouillez (▷ page 95) le véhicule avec la clé de secours. <p>La fonction KEYLESS-GO est défectueuse.</p> <ul style="list-style-type: none"> ► Verrouillez ou déverrouillez le véhicule avec la fonction télécommande de la clé. ► Faites contrôler le véhicule et la clé par un atelier qualifié. <p>Si vous ne pouvez pas non plus verrouiller ou déverrouiller le véhicule avec la fonction télécommande de la clé :</p> <ul style="list-style-type: none"> ► Déverrouillez (▷ page 95) ou verrouillez (▷ page 95) le véhicule avec la clé de secours. ► Faites contrôler le véhicule et la clé par un atelier qualifié.
<p>Vous ne pouvez pas démarrer le moteur avec la clé.</p>	<p>La tension du réseau de bord est trop basse.</p> <ul style="list-style-type: none"> ► Arrêtez les consommateurs qui ne sont pas indispensables (chauffage de siège ou éclairage intérieur, par exemple), puis réessayez de démarrer le moteur. <p>Si la tentative n'aboutit pas :</p> <ul style="list-style-type: none"> ► Contrôlez la batterie de démarrage et rechargez-la si nécessaire (▷ page 382). <p>ou</p> <ul style="list-style-type: none"> ► Essayez l'aide au démarrage (▷ page 382). <p>ou</p> <ul style="list-style-type: none"> ► Prenez contact avec un atelier qualifié.
<p>Vous ne pouvez pas démarrer le moteur avec la touche de démarrage et d'arrêt. La clé se trouve à l'intérieur du véhicule.</p>	<p>Le véhicule est verrouillé.</p> <ul style="list-style-type: none"> ► Déverrouillez le véhicule et essayez de nouveau de démarrer le véhicule.

Problèmes	Causes et conséquences possibles et ► Solutions
	<p>La pile de la clé est faible ou déchargée.</p> <ul style="list-style-type: none"> ► Contrôlez la pile de la clé (► page 90) et remplacez-la si nécessaire (► page 90). <p>Si la tentative n'aboutit pas :</p> <ul style="list-style-type: none"> ► Démarrez le véhicule en introduisant la clé dans le contacteur d'allumage.
	<p>Une source radioélectrique puissante perturbe le système.</p> <ul style="list-style-type: none"> ► Démarrez le véhicule en introduisant la clé dans le contacteur d'allumage.
Vous avez perdu une clé.	<ul style="list-style-type: none"> ► Faites bloquer la clé par un atelier qualifié. ► Signalez aussitôt la perte à l'assureur du véhicule. ► Faites remplacer les serrures si nécessaire.
Vous avez perdu une clé de secours.	<ul style="list-style-type: none"> ► Signalez aussitôt la perte à l'assureur du véhicule. ► Faites remplacer les serrures si nécessaire.

Portes

Consignes de sécurité importantes

ATTENTION

Si vous laissez des enfants sans surveillance à l'intérieur du véhicule, ils pourraient

- ouvrir les portes et mettre en danger d'autres personnes ou usagers
- descendre du véhicule et se faire renverser
- utiliser les équipements du véhicule et se coincer, par exemple

En outre, les enfants peuvent mettre le véhicule en mouvement, par exemple en

- desserrant le frein de stationnement
- désengageant la position de stationnement **P** (véhicules équipés d'une boîte de vitesses automatique)
- démarrant le moteur

Il y a risque d'accident et de blessure.

Lorsque vous quittez le véhicule, prenez toujours la clé avec vous et verrouillez le véhicule. Ne laissez jamais des enfants ni des animaux sans surveillance à l'intérieur du véhicule. Conservez la clé hors de portée des enfants.

Déverrouillage et ouverture des portes de l'intérieur

Vous pouvez toujours ouvrir une porte de l'intérieur, même lorsqu'elle est verrouillée. Vous ne pouvez ouvrir les portes arrière de l'intérieur que si elles ne sont pas condamnées par la sécurité enfants (► page 74).

Si le véhicule a été verrouillé de l'extérieur, l'alarme antivol et antieffraction se déclenche lorsque vous ouvrez une porte de l'intérieur. Pour arrêter l'alarme, voir (► page 85).

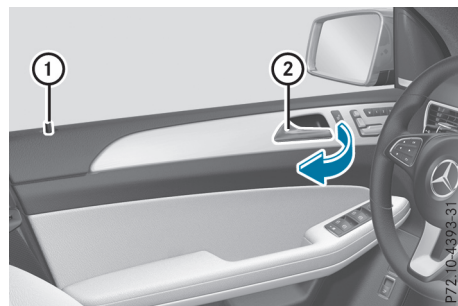

- ▶ **Portes avant :** tirez la poignée de porte ②. Si la porte est verrouillée, le bouton de condamnation ① monte. La porte est déverrouillée et peut être ouverte.
- ▶ **Porte arrière :** tirez la poignée de porte ②. Si la porte est verrouillée, le bouton de condamnation ① monte ; la porte est déverrouillée.
- ▶ Tirez de nouveau la poignée de porte ②. La porte peut être ouverte.

Verrouillage et déverrouillage centralisés de l'intérieur

Vous pouvez verrouiller ou déverrouiller le véhicule de manière centralisée de l'intérieur. Les touches se trouvent sur chacune des portes avant.

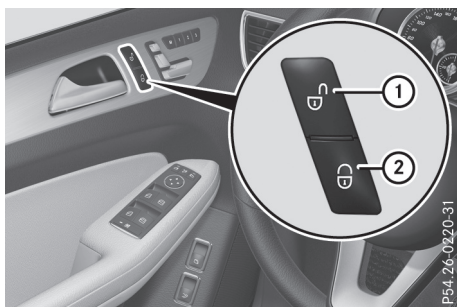

- ▶ **Déverrouillage :** appuyez sur la touche ①.
- ▶ **Verrouillage :** appuyez sur la touche ②. Lorsque la porte du passager est fermée, le véhicule se verrouille.

La trappe du réservoir n'est cependant pas verrouillée ni déverrouillée.

Si vous avez verrouillé le véhicule de l'extérieur, vous ne pouvez pas le déverrouiller de manière centralisée de l'intérieur.

Vous pouvez ouvrir une porte avant de l'intérieur, même lorsqu'elle est verrouillée.

Si une porte verrouillée est ouverte de l'intérieur, le système tient compte du déverrouillage précédent lorsque le verrouillage a été effectué

- avec la touche de verrouillage centralisé ou
- automatiquement

Si le véhicule était auparavant complètement déverrouillé, le véhicule complet est déverrouillé. Si auparavant seule la porte du conduc-

teur était déverrouillée, seule la porte ouverte de l'intérieur est déverrouillée.

Verrouillage automatique

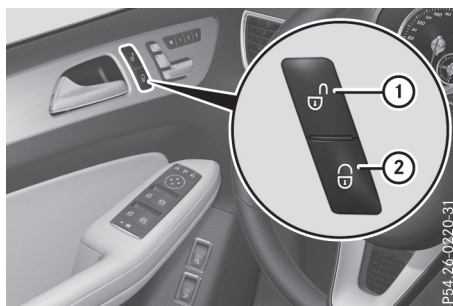

- ▶ **Désactivation :** appuyez sur la touche ① pendant 5 secondes environ, jusqu'à ce qu'un signal sonore retentisse.
- ▶ **Activation :** appuyez sur la touche ② pendant 5 secondes environ, jusqu'à ce qu'un signal sonore retentisse.

Lorsque vous appuyez sur l'une des 2 touches et qu'aucun signal sonore ne retentit, cela signifie que le réglage correspondant a déjà été sélectionné.

Lorsque le contact est mis et que les roues tournent, le véhicule se verrouille automatiquement.

Le véhicule peut par conséquent se verrouiller de façon intempestive

- si vous le poussez
- s'il est remorqué
- lors d'un contrôle sur un banc d'essai à rouleaux

Vous pouvez activer et désactiver le verrouillage automatique par l'intermédiaire de l'ordinateur de bord (▷ page 268).

Fermeture assistée

La fermeture assistée verrouille automatiquement les portes et le hayon dans les serrures, même s'ils ne sont pas complètement fermés.

- ▶ **Fermeture assistée des portes:** poussez la porte jusqu'au 1er cran de la serrure. La fermeture assistée achève de fermer la porte.
- ▶ **Fermeture assistée du hayon:** appuyez légèrement sur le hayon pour le fermer. La fermeture assistée achève de fermer le hayon.

Déverrouillage et verrouillage de la porte du conducteur avec la clé de secours

- ❶ Pour verrouiller complètement le véhicule avec la clé de secours, appuyez d'abord sur la touche pour le verrouillage de l'intérieur alors que la porte du conducteur est ouverte. Verrouillez ensuite la porte du conducteur avec la clé de secours.

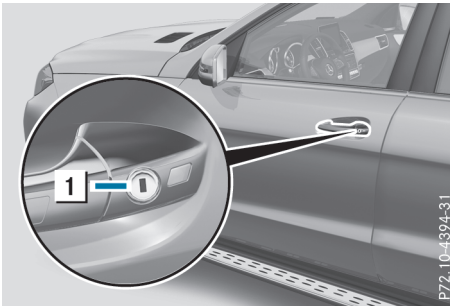

- ▶ Introduisez la clé de secours dans la serrure de la porte du conducteur jusqu'en butée.
- ▶ **Déverrouillage:** tournez la clé de secours vers la gauche jusqu'en butée (position ❶).
- ▶ **Verrouillage:** tournez la clé de secours vers la droite jusqu'en butée (position ❶).

Si vous ouvrez la porte du conducteur après déverrouillage avec la clé de secours, l'alarme antivol et antieffraction se déclenche. Pour arrêter l'alarme, voir (▷ page 85).

Si vous verrouillez le véhicule comme décrit ici, la trappe du réservoir n'est pas verrouillée. Le système d'alarme antivol et antieffraction n'est pas activé.

Compartiment de chargement

Consignes de sécurité importantes

⚠ ATTENTION

Les moteurs thermiques dégagent des gaz d'échappement toxiques, tels que du monoxyde de carbone. Si le hayon est ouvert alors que le moteur tourne, en particulier pendant la marche, des gaz d'échappement peuvent pénétrer dans l'habitacle. Il y a risque d'intoxication.

Arrêtez toujours le moteur avant d'ouvrir le hayon. Ne roulez jamais avec le hayon ouvert.

⚠ ATTENTION

Lorsque les objets, les bagages ou le chargement ne sont pas arrimés ou sont insuffisamment arrimés, ils risquent de glisser, de se renverser ou d'être projetés et ainsi de heurter les occupants du véhicule. Il y a risque de blessure, en particulier lors d'un freinage brutal ou d'un changement brusque de direction. Rangez toujours les objets de manière à ce qu'ils ne puissent pas être projetés. Avant chaque trajet, arrimez les objets, les bagages ou le chargement afin d'éviter qu'ils ne glissent ou ne se renversent.

- ❗ Lors de son ouverture, le hayon pivote vers l'arrière et vers le haut. Veillez par conséquent à lui réserver un espace de manœuvre suffisant.

Vous trouverez les cotes d'ouverture du hayon dans le chapitre « Caractéristiques du véhicule » (▷ page 435).

Mettez de préférence les bagages ou le chargement dans le compartiment de chargement. Respectez les directives de chargement (▷ page 330).

Ne posez pas la clé dans le compartiment de chargement. Vous risqueriez de vous retrouver enfermé dehors.

Vous pouvez

- fermer manuellement le hayon de l'extérieur
- ouvrir et fermer automatiquement le hayon de l'extérieur
- ouvrir et fermer automatiquement le hayon de l'intérieur

- limiter l'angle d'ouverture du hayon
- déverrouiller le hayon de l'intérieur avec le déverrouillage de secours

Fonction d'inversion du hayon

Dans le cas des véhicules équipés de la fermeture à distance du hayon, celui-ci est équipé de la détection automatique d'obstacles avec fonction d'inversion. Lorsqu'un objet rigide empêche ou entrave la fermeture ou l'ouverture automatique du hayon, le processus est interrompu. Si la fermeture du hayon est interrompue, ce dernier se rouvre automatiquement. La détection automatique d'obstacles avec fonction d'inversion est cependant uniquement un système d'aide. Elle n'est pas en mesure de remplacer votre vigilance lors de l'ouverture et de la fermeture du hayon.

ATTENTION

La fonction d'inversion ne réagit pas

- aux éléments mous, légers et minces (par exemple des doigts)
- lors du dernier 1/3 in (8 mm) avant la fermeture

La fonction d'inversion ne permet pas d'éviter que vous soyez coincé, en particulier dans ces situations. Il y a risque de blessure.

Veillez à ne pas vous trouver dans la zone de fermeture lors de la fermeture.

Si quelqu'un est coincé,

- appuyez sur la touche  de la clé ou
- tirez ou appuyez sur la touche de commande à distance qui se trouve sur la porte du conducteur, ou
- appuyez sur la touche de fermeture ou la touche de verrouillage qui se trouve sur le hayon ou
- tirez la poignée du hayon

Ouverture et fermeture manuelles de l'extérieur

Ouverture

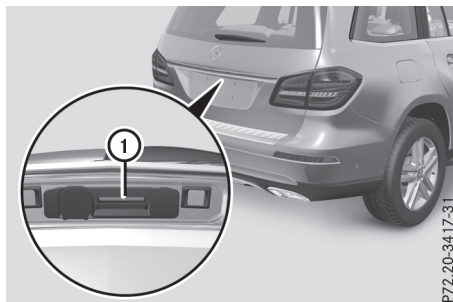

P72.20-3417-31

- ▶ Appuyez sur la touche  de la clé.
- ▶ Tirez la poignée ①, puis relâchez-la. Le hayon s'ouvre automatiquement.

Fermeture

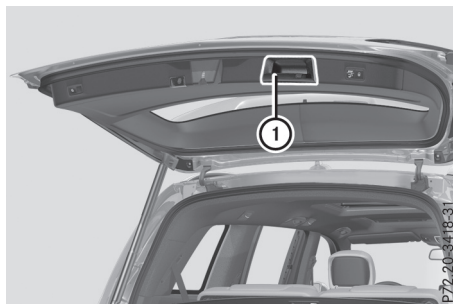

P72.20-3418-31

- ▶ Saisissez le hayon par la poignée encastree ① et abaissez-le.
- ▶ Laissez le hayon retomber et s'enclencher dans la serrure.
- ▶ Si nécessaire, verrouillez le véhicule avec la touche  de la clé ou avec la fonction KEYLESS-GO.

i Si une clé dotée de la fonction KEYLESS-GO est détectée dans le compartiment de chargement, vous ne pouvez pas le verrouiller.

Ouverture et fermeture automatiques de l'extérieur

Consignes de sécurité importantes

ATTENTION

Vous risquez d'être coincé lors de la fermeture automatique du hayon. En outre, des personnes (des enfants, par exemple) peuvent se trouver ou pénétrer dans la zone de fermeture lors du processus de fermeture. Il y a risque de blessure.

Lors du processus de fermeture, assurez-vous que personne ne se trouve à proximité de la zone de fermeture.

Pour interrompre le processus de fermeture, vous avez le choix entre les possibilités suivantes :

- Appuyez sur la touche  de la clé.
- Tirez ou appuyez sur la touche de commande à distance qui se trouve sur la porte du conducteur.
- Appuyez sur la touche de fermeture ou la touche de verrouillage qui se trouve sur le hayon.
- Tirez la poignée du hayon.

ATTENTION

Les moteurs thermiques dégagent des gaz d'échappement toxiques, tels que du monoxyde de carbone. Si le hayon est ouvert alors que le moteur tourne, en particulier pendant la marche, des gaz d'échappement peuvent pénétrer dans l'habitacle. Il y a risque d'intoxication.

Arrêtez toujours le moteur avant d'ouvrir le hayon. Ne roulez jamais avec le hayon ouvert.

! Lors de son ouverture, le hayon pivote vers l'arrière et vers le haut. Veillez par conséquent à lui réserver un espace de manœuvre suffisant.

Un signal d'alerte retentit 2 fois lorsque le hayon s'ouvre ou se ferme.

Vous trouverez les cotes d'ouverture du hayon dans le chapitre « Caractéristiques du véhicule » (▷ page 435).

i Remarques relatives à la fonction d'inversion automatique du hayon (▷ page 96).

Ouverture automatique du hayon

Vous pouvez ouvrir automatiquement le hayon avec la clé ou avec la poignée qui se trouve sur le hayon.

► Appuyez sur la touche  de la clé jusqu'à ce que le hayon s'ouvre.

ou

► Alors que le hayon est déverrouillé, tirez la poignée et relâchez-la aussitôt.

ou

► Si le hayon est arrêté dans une position intermédiaire, tirez le hayon vers le haut. Vous pouvez relâcher le hayon dès qu'il commence à s'ouvrir.

Fermeture automatique du hayon

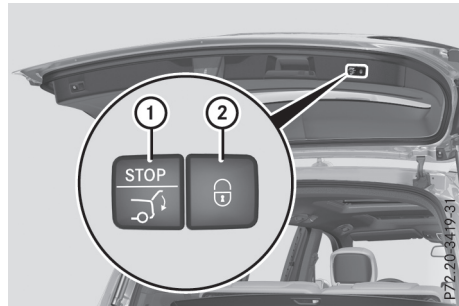

► **Fermeture :** appuyez sur la touche de fermeture  qui se trouve dans le hayon.

ou

► Véhicules équipés de la fonction KEYLESS-GO ou de la fonction de démarrage KEYLESS-GO : appuyez sur la touche  de la clé jusqu'à ce que le hayon se ferme.

Vous pouvez relâcher la touche dès que le hayon commence à se fermer.

ou

► Abaissez légèrement le hayon.

Vous pouvez relâcher le hayon dès qu'il commence à se fermer.

Véhicules équipés de la fonction KEYLESS-GO ou de la fonction de démarrage KEYLESS-GO : vous pouvez fermer et verrouiller le hayon simultanément.

- ▶ Appuyez sur la touche de verrouillage ② qui se trouve sur le hayon.

Si une clé dotée de la fonction KEYLESS-GO ou de la fonction de démarrage KEYLESS-GO est détectée à l'extérieur du véhicule, le hayon se ferme et se verrouille. Pour cela, toutes les portes doivent être fermées et la clé doit se trouver à proximité du hayon.

- ❗ L'ouverture et la fermeture du hayon avec la clé ne sont possibles que si aucune clé ne se trouve dans le contacteur d'allumage.

Si le hayon bute contre des objets à la fermeture, le processus de fermeture s'interrompt et le hayon se rouvre.

Si une clé dotée de la fonction KEYLESS-GO ou de la fonction de démarrage KEYLESS-GO est détectée dans le compartiment de chargement, vous ne pouvez pas verrouiller le hayon.

Ouverture et fermeture automatiques de l'intérieur

Consignes de sécurité importantes

⚠ ATTENTION

Vous risquez d'être coincé lors de la fermeture automatique du hayon. En outre, des personnes (des enfants, par exemple) peuvent se trouver ou pénétrer dans la zone de fermeture lors du processus de fermeture. Il y a un risque de blessure.

Lors du processus de fermeture, assurez-vous que personne ne se trouve à proximité de la zone de fermeture. Si quelqu'un est coincé, relâchez immédiatement la touche de commande à distance. Tirez la touche de commande à distance pour rouvrir le hayon.

⚠ ATTENTION

Les moteurs thermiques dégagent des gaz d'échappement toxiques, tels que du monoxyde de carbone. Si le hayon est ouvert alors que le moteur tourne, en particulier pendant la marche, des gaz d'échappement peuvent

pénétrer dans l'habitacle. Il y a un risque d'intoxication.

Arrêtez toujours le moteur avant d'ouvrir le hayon. Ne roulez jamais avec le hayon ouvert.

- ❗ Lors de son ouverture, le hayon pivote vers l'arrière et vers le haut. Veillez par conséquent à lui réserver un espace de manœuvre suffisant.

Un signal d'alerte retentit 2 fois lorsque le hayon s'ouvre ou se ferme.

Vous trouverez les cotes d'ouverture du hayon dans le chapitre « Caractéristiques du véhicule » (> page 435).

- ❗ Remarques relatives à la fonction d'inversion automatique du hayon (> page 96).

Ouverture et fermeture



- ▶ **Ouverture :** tirez la touche de commande à distance ① du hayon jusqu'à ce que le hayon s'ouvre.
- ▶ **Fermeture :** tournez la clé en position 1 ou 2 dans le contacteur d'allumage.
- ▶ Appuyez sur la touche de commande à distance du hayon ① jusqu'à ce que le hayon soit complètement fermé.

Lorsque le véhicule est à l'arrêt et déverrouillé, vous pouvez ouvrir et fermer le hayon depuis le siège du conducteur.

Limitation de l'angle d'ouverture du hayon

Remarques générales

! Lors du réglage de l'angle d'ouverture, veillez à ce qu'il y ait suffisamment de place au-dessus du hayon lorsque celui-ci est complètement ouvert. Sinon, le hayon pourrait être endommagé. Procédez à la limitation de l'angle d'ouverture de préférence en extérieur.

Activation

Vous pouvez limiter l'angle d'ouverture du hayon. Cela est possible dans la moitié supérieure d'ouverture, jusqu'à environ 4 in (10 cm) de la butée de fin de course.

- ▶ **Ouverture du hayon :** tirez la poignée du hayon.
- ▶ **Interruption du processus d'ouverture une fois la position souhaitée atteinte :** appuyez sur la touche de fermeture qui se trouve sur le hayon ou tirez de nouveau la poignée du hayon.
- ▶ **Mémorisation de la position :** appuyez sur la touche de fermeture qui se trouve sur le hayon jusqu'à ce que 2 brefs signaux sonores retentissent.
La limitation de l'angle d'ouverture est activée. Le hayon s'ouvre jusqu'à la position mémorisée.

Désactivation

- ▶ Appuyez sur la touche de fermeture qui se trouve sur le hayon jusqu'à ce qu'un bref signal sonore retentisse.

Déverrouillage de secours du hayon

Remarques générales

! Lors de son ouverture, le hayon pivote vers l'arrière et vers le haut. Veillez par conséquent à lui réserver un espace de manœuvre suffisant.

Vous trouverez les cotes d'ouverture du hayon dans le chapitre « Caractéristiques du véhicule » (▷ page 435).

Si vous ne pouvez plus déverrouiller le hayon

- avec la clé ou
 - avec la touche de commande à distance qui se trouve sur l'unité de commande située sur la porte,
- utilisez le déverrouillage de secours.

Ouverture

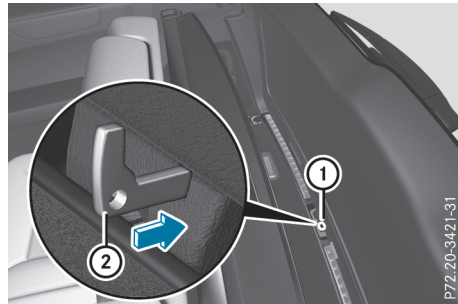

- ▶ Retirez la clé de secours ② de la clé (▷ page 89).
- ▶ Introduisez la clé de secours ② ou un outil approprié (un tournevis fin, par exemple) dans l'ouverture ① de la garniture et enfoncez-le. Le hayon est déverrouillé.
- ▶ Ouvrez le hayon.
- ▶ Rangez la clé de secours ② dans la clé (▷ page 90).

Ouverture et fermeture

Vitres latérales

Consignes de sécurité importantes

⚠ ATTENTION

Lors de l'ouverture d'une vitre latérale, celle-ci pourrait vous entraîner dans son mouvement et vous pourriez être coincé entre la vitre et l'encadrement. Il y a risque de blessure.

Lors de l'ouverture, assurez-vous que personne ne touche la vitre. Si quelqu'un est coincé, relâchez immédiatement la touche ou tirez-la pour refermer la vitre latérale.

⚠ ATTENTION

Vous risquez d'être coincé dans la zone de fermeture d'une vitre latérale lors de la fermeture. Il y a risque de blessure.

Veillez à ne pas vous trouver dans la zone de fermeture lors de la fermeture. Si quelqu'un est coincé, relâchez immédiatement la touche ou appuyez sur la touche pour rouvrir la vitre latérale.

⚠ ATTENTION

Les enfants risquent de se coincer en actionnant les vitres latérales, en particulier s'ils sont sans surveillance. Il y a risque de blessure.

Activez la sécurité enfants au niveau des vitres latérales arrière. Lorsque vous quittez le véhicule, prenez toujours la clé avec vous et verrouillez le véhicule. Ne laissez jamais des enfants sans surveillance à l'intérieur du véhicule.

Fonction d'inversion des vitres latérales

Les vitres latérales sont équipées de la fonction d'inversion automatique. Si un objet rigide empêche une vitre latérale de remonter complètement ou qu'il entrave le processus de fermeture, celle-ci se rouvre automatiquement. La fonction d'inversion automatique est cependant uniquement un système d'aide et elle n'est pas en mesure de remplacer votre vigilance lors de la fermeture d'une vitre latérale.

⚠ ATTENTION

La fonction d'inversion ne réagit pas

- aux éléments mous, légers et minces (par exemple de petits doigts)
- lors du dernier 1/6 in (des derniers 4 mm) avant la fermeture
- pendant la réinitialisation
- lors d'une nouvelle fermeture manuelle de la vitre latérale immédiatement après une inversion automatique

Par conséquent, la fonction d'inversion ne permet pas d'éviter que vous soyez coincé dans ces situations. Il y a risque de blessure.

Veillez à ne pas vous trouver dans la zone de fermeture lors de la fermeture. Si quelqu'un est coincé, appuyez sur la touche pour rouvrir la vitre latérale.

Ouverture et fermeture des vitres latérales

Vous trouverez sur la porte du conducteur les touches vous permettant de commander toutes les vitres. Une touche se trouve en outre sur chaque porte pour commander la vitre correspondante.

Les touches qui se trouvent sur la porte du conducteur ont priorité.

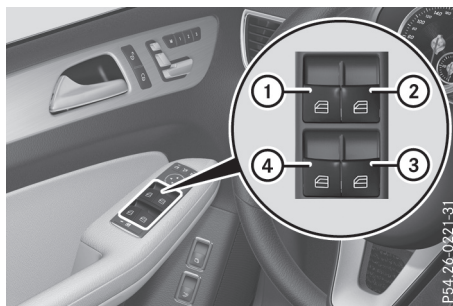

- ① Avant gauche
- ② Avant droite
- ③ Arrière droite
- ④ Arrière gauche

- ▶ Tournez la clé en position ① ou ② dans le contacteur d'allumage.
- ▶ **Ouverture manuelle**: appuyez sur la touche correspondante et maintenez-la enfoncée.
- ▶ **Ouverture complète**: appuyez sur la touche correspondante au-delà du point de résistance, puis relâchez-la. Un mouvement automatique est déclenché.
- ▶ **Fermeture manuelle**: tirez la touche correspondante et maintenez-la dans cette position.

► **Fermeture complète :** tirez la touche correspondante au-delà du point de résistance, puis relâchez-la.

Un mouvement automatique est déclenché.

► **Interruption du mouvement automatique :** actionnez de nouveau la touche correspondante.

Si vous actionnez la touche au-delà du point de résistance puis la relâchez, vous déclenchez un mouvement automatique dans la direction correspondante. Vous pouvez arrêter le mouvement automatique en appuyant sur la touche une nouvelle fois.

Vous pouvez encore commander les vitres latérales une fois le moteur arrêté ou la clé retirée. Cette fonction reste disponible pendant 5 minutes ou jusqu'à ce que vous ouvriez la porte du conducteur ou du passager.

La commande des vitres latérales arrière est impossible lorsque la sécurité enfants au niveau des vitres latérales arrière est activée (▷ page 74).

Ouverture et fermeture des vitres latérales entrebâillantes

Les vitres latérales entrebâillantes sont commandées électriquement depuis le siège du conducteur.



► Tournez la clé en position **1** ou **2** dans le contacteur d'allumage.

► **Ouverture complète :** appuyez sur la touche **1** et relâchez-la.

► **Fermeture complète :** tirez la touche **1**, puis relâchez-la.

► **Interruption du processus de fermeture :** appuyez de nouveau sur la touche **1**.

Si les vitres latérales entrebâillantes se bloquent lors de la fermeture, le processus de fer-

meture s'interrompt. Les vitres latérales entrebâillantes s'ouvrent de nouveau complètement.

Ouverture confort

Remarques générales

Véhicules équipés de la fonction KEYLESS-GO ou de la fonction de démarrage KEYLESS-GO : vous pouvez ventiler le véhicule avant de démarrer.

Pour cela, la clé vous permet d'exécuter simultanément les fonctions suivantes :

- Déverrouillage du véhicule
- Ouverture des vitres latérales
- Ouverture des vitres latérales entrebâillantes
- Ouverture du toit ouvrant ou du toit ouvrant panoramique et des stores pare-soleil
- Mise en marche de la ventilation du siège du conducteur

Seule la clé permet de déclencher l'ouverture confort. La clé doit se trouver à proximité immédiate du véhicule. Dans le cas des véhicules sans fonction KEYLESS-GO, elle doit se trouver à proximité de la poignée de la porte du conducteur.

La fonction « Ouverture confort » est également disponible lorsque le véhicule est déverrouillé.

Ouverture confort

► **Dans le cas des véhicules sans fonction KEYLESS-GO :** dirigez l'extrémité de la clé vers la poignée de la porte du conducteur.

► Appuyez sur la touche  jusqu'à ce que les vitres latérales et le toit ouvrant ou le toit ouvrant panoramique aient atteint la position souhaitée.

Si les stores pare-soleil du toit ouvrant panoramique sont fermés, les stores pare-soleil s'ouvrent en premier.

► Appuyez de nouveau sur la touche  jusqu'à ce que le toit ouvrant panoramique ait atteint la position souhaitée.

► **Interruption de l'ouverture confort :** relâchez la touche .

Fermeture confort

Consignes de sécurité importantes

ATTENTION

Vous pouvez être coincé dans la zone de fermeture de la vitre latérale et du toit ouvrant lors de la fermeture confort. Il y a risque de blessure.



Lors de la fermeture confort, surveillez l'ensemble du processus de fermeture. Veillez à ne pas vous trouver dans la zone de fermeture lors de la fermeture.

Si vous verrouillez le véhicule, vous pouvez simultanément

- fermer les vitres latérales
- fermer les vitres latérales entrebâillantes
- fermer le toit ouvrant ou le toit ouvrant panoramique

Sur les véhicules équipés d'un toit ouvrant panoramique, vous pouvez ensuite fermer les stores pare-soleil.

Si quelqu'un est coincé, procédez de la manière suivante :

- Pour interrompre le processus de fermeture, relâchez la touche .
- Pour ouvrir, appuyez sur la touche  et maintenez-la appuyée.

Véhicules équipés de la fonction KEYLESS-GO :

- Pour interrompre le processus de fermeture, relâchez la surface du capteur qui se trouve sur la poignée extérieure de la porte.
- Pour ouvrir, tirez immédiatement cette même poignée extérieure et maintenez-la tirée. Les vitres latérales et le toit ouvrant s'ouvrent tant que vous tirez la poignée, sans ouvrir la porte.

Remarques relatives à la fonction d'inversion automatique



- des vitres latérales (▷ page 100)
- du toit ouvrant (▷ page 104)
- du toit ouvrant panoramique (▷ page 104)

Avec la clé

La clé doit se trouver à proximité immédiate du véhicule. Dans le cas des véhicules sans fonction KEYLESS-GO, elle doit se trouver à proximité de la poignée de la porte du conducteur.

- ▶ **Dans le cas des véhicules sans fonction KEYLESS-GO :** dirigez l'extrémité de la clé vers la poignée de la porte du conducteur.
- ▶ Appuyez sur la touche  jusqu'à ce que les vitres latérales et le toit ouvrant ou le toit ouvrant panoramique soient complètement fermés.
- ▶ Vérifiez que toutes les vitres latérales et le toit ouvrant ou le toit ouvrant panoramique sont fermés.

Véhicules équipés d'un toit ouvrant panoramique :

- ▶ Appuyez de nouveau sur la touche  jusqu'à ce que les stores pare-soleil du toit ouvrant panoramique se ferment.
- ▶ **Interruption de la fermeture confort :** relâchez la touche .

Avec la fonction KEYLESS-GO

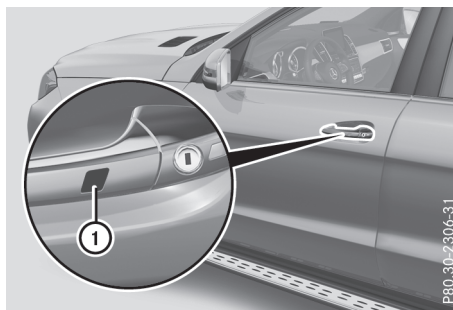

- ▶ Touchez le capteur ① qui se trouve sur la poignée de porte jusqu'à ce que les vitres latérales et le toit ouvrant ou le toit ouvrant panoramique soient complètement fermés.
- ⓘ Veillez à ne toucher que le capteur ①.
- ▶ Vérifiez que toutes les vitres latérales et le toit ouvrant ou le toit ouvrant panoramique sont fermés.
- ▶ **Véhicules équipés d'un toit ouvrant panoramique :** touchez de nouveau le capteur ① qui se trouve sur la poignée de porte et gardez le doigt dessus jusqu'à ce que les stores pare-soleil du toit ouvrant panoramique se ferment.
- ▶ **Interruption de la fermeture confort :** relâchez le capteur ① qui se trouve sur la poignée de porte.

Réinitialisation des vitres latérales

Si une vitre latérale ne peut plus être fermée complètement, vous devez la réinitialiser.

- ▶ Fermez toutes les portes.
- ▶ Tournez la clé en position **1** ou **2** dans le contacteur d'allumage.
- ▶ Tirez la touche correspondante qui se trouve sur l'unité de commande située sur la porte jusqu'à ce que la vitre latérale soit fermée (▷ page 100).
- ▶ Maintenez la touche tirée pendant encore 1 seconde.

Si une vitre latérale se rouvre légèrement :

- ▶ Tirez de nouveau immédiatement la touche correspondante qui se trouve sur l'unité de commande située sur la porte jusqu'à ce que la vitre latérale soit fermée (▷ page 100).
- ▶ Maintenez la touche tirée pendant encore 1 seconde.
- ▶ Si la vitre latérale correspondante reste fermée après que vous avez relâché la touche, la réinitialisation est réussie. Si ce n'est pas le cas, répétez les étapes ci-dessus.

Problèmes relatifs aux vitres latérales

ATTENTION

Lorsque une vitre latérale se ferme de nouveau immédiatement après un blocage ou une réinitialisation, la vitre latérale se ferme avec une grande force, voire la force maximale. La fonction d'inversion est alors désactivée. Vous risquez alors d'être coincé dans la zone de fermeture. Il y a risque de blessure, voire danger de mort.

Veillez à ne pas vous trouver dans la zone de fermeture. Pour interrompre le processus de fermeture, relâchez la touche ou appuyez de nouveau sur la touche pour rouvrir la vitre latérale.

Problèmes	Causes et conséquences possibles et ▶ Solutions
Il est impossible de fermer une vitre latérale car des objets (des feuilles, par exemple) se trouvent dans le guide de la vitre et empêchent celle-ci de remonter.	<ul style="list-style-type: none"> ▶ Enlevez les objets. ▶ Fermez la vitre latérale.
Il est impossible de fermer une vitre latérale et la cause du blocage n'est pas visible.	<p>Si une vitre latérale se bloque lors de sa fermeture et se rouvre légèrement :</p> <ul style="list-style-type: none"> ▶ Immédiatement après le blocage, tirez de nouveau la touche correspondante jusqu'à ce que la vitre latérale soit fermée. La vitre latérale est fermée avec une plus grande force. <p>Si la vitre latérale se bloque une nouvelle fois lors de sa fermeture et se rouvre légèrement :</p> <ul style="list-style-type: none"> ▶ Immédiatement après le blocage, tirez de nouveau la touche correspondante jusqu'à ce que la vitre latérale soit fermée. La vitre latérale se ferme sans fonction d'inversion automatique.
Il est impossible d'ouvrir ou de fermer les vitres latérales avec l'ouverture confort.	<p>La pile de la clé est faible ou déchargée.</p> <ul style="list-style-type: none"> ▶ Contrôlez la pile de la clé (▷ page 90) et remplacez-la si nécessaire (▷ page 90).

Si vous ne pouvez toujours pas ouvrir ou fermer une vitre latérale en raison d'un défaut, adressez-vous à un atelier qualifié.

Toit ouvrant

Consignes de sécurité importantes

Votre véhicule peut être équipé d'un toit ouvrant ou d'un toit ouvrant panoramique. Dans la section suivante, le terme «toit ouvrant» désigne les 2 modèles de toit ouvrant.

ATTENTION

Vous risquez d'être coincé dans la zone de déplacement du toit ouvrant lors de l'ouverture ou de la fermeture. Il y a risque de blessure.

Veillez à ne pas vous trouver dans la zone de déplacement lors de l'ouverture ou de la fermeture.

Si quelqu'un est coincé,

- relâchez immédiatement la touche ou
- actionnez brièvement la touche dans n'importe quelle direction pendant le mouvement automatique

L'ouverture ou la fermeture est alors interrompue.

ATTENTION

Les enfants risquent de se coincer en actionnant le toit ouvrant, en particulier s'ils sont sans surveillance. Il y a risque de blessure.

Lorsque vous quittez le véhicule, prenez toujours la clé avec vous et verrouillez le véhicule. Ne laissez jamais des enfants sans surveillance à l'intérieur du véhicule.

! Ouvrez le toit ouvrant uniquement lorsqu'il est débarrassé de la neige ou de la glace. Sinon, cela pourrait entraîner des dysfonctionnements.

Ne laissez pas d'objets aux arêtes vives dépasser de l'ouverture du toit ouvrant. Vous risquez d'endommager les baguettes d'étanchéité.

! Le temps peut changer brusquement. Il peut se mettre à pleuvoir ou à neiger. Assurez-vous que le toit ouvrant est fermé lorsque vous

quittez le véhicule. Si de l'eau pénètre dans l'habitacle, l'électronique du véhicule risque d'être endommagée.

Lorsque le toit ouvrant est ouvert, des bruits de résonance peuvent s'ajouter aux bruits aérodynamiques. Ces bruits sont dus à de faibles variations de pression dans l'habitacle. Modifiez la position du toit ouvrant ou ouvrez légèrement une des vitres latérales. Cela permet de réduire, voire d'éliminer les bruits.

Fonction d'inversion du toit ouvrant

Votre véhicule peut être équipé d'un toit ouvrant ou d'un toit ouvrant panoramique. Dans la section suivante, le terme «toit ouvrant» désigne les 2 modèles de toit ouvrant.

Le toit ouvrant est équipé d'une fonction d'inversion automatique. Si un objet rigide empêche le toit ouvrant de se fermer complètement ou qu'il entrave le processus de fermeture, celui-ci se rouvre automatiquement. La fonction d'inversion automatique est cependant uniquement un système d'aide et elle n'est pas en mesure de remplacer votre vigilance lors de la fermeture du toit ouvrant.

ATTENTION

La fonction d'inversion ne réagit pas, en particulier

- aux éléments mous, légers et minces (par exemple de petits doigts)
- lors du dernier 1/6 in (4 mm) avant la fermeture
- pendant la réinitialisation
- lors d'une nouvelle fermeture manuelle du toit ouvrant immédiatement après une inversion automatique

Par conséquent, la fonction d'inversion ne permet pas d'éviter que vous soyez coincé dans ces situations. Il y a risque de blessure. Veillez à ne pas vous trouver dans la zone de fermeture lors de la fermeture.

Si quelqu'un est coincé,

- relâchez immédiatement la touche, ou
- actionnez brièvement la touche dans n'importe quelle direction pendant la fermeture automatique

Le processus de fermeture s'arrête.

Commande du toit ouvrant

Ouverture et fermeture

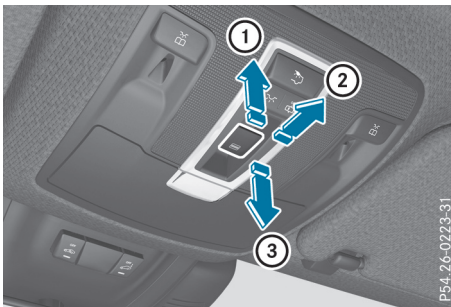

- ① Soulèvement
- ② Ouverture
- ③ Fermeture/abaissement

- ▶ Tournez la clé en position **1** ou **2** dans le contacteur d'allumage.
- ▶ Poussez ou tirez la touche  dans la direction correspondante.

Si vous actionnez la touche  au-delà du point de résistance, vous déclenchez un mouvement automatique dans la direction correspondante. Vous pouvez arrêter le mouvement automatique en appuyant sur la touche une nouvelle fois.

Les mouvements automatiques « ouverture » et « soulèvement » sont disponibles uniquement lorsque le toit ouvrant est fermé.

Le cache du pare-soleil s'ouvre automatiquement lors de l'ouverture du toit ouvrant. Vous pouvez ouvrir ou fermer manuellement le cache du pare-soleil lorsque le toit ouvrant est relevé ou fermé.

Vous pouvez encore commander le toit ouvrant une fois le moteur arrêté ou la clé retirée. Cette fonction reste disponible pendant 5 minutes ou jusqu'à ce que vous ouvriez la porte du conducteur ou du passager.

Réinitialisation

❗ Si, après la réinitialisation, le toit ouvrant ne peut pas être ouvert ou fermé complètement, adressez-vous à un atelier qualifié.

Si le toit ouvrant s'ouvre ou se ferme uniquement par à-coups, réinitialisez-le.

- ▶ Tournez la clé en position **1** ou **2** dans le contacteur d'allumage.
- ▶ Soulevez complètement l'arrière du toit ouvrant (▷ page 105).
- ▶ Maintenez la touche  appuyée pendant encore 1 seconde.
- ▶ Vérifiez que vous pouvez de nouveau ouvrir et fermer complètement le toit ouvrant (▷ page 105).
- ▶ Si ce n'est pas le cas, répétez les étapes ci-dessus.

Commande du toit ouvrant panoramique

Ouverture et fermeture

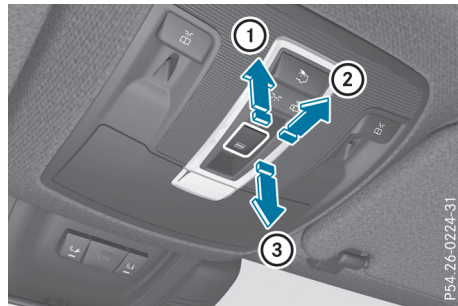

- ① Soulèvement
- ② Ouverture
- ③ Fermeture/abaissement

Le toit ouvrant panoramique peut être ouvert uniquement lorsque le store pare-soleil est ouvert.

- ▶ Tournez la clé en position **1** ou **2** dans le contacteur d'allumage.
- ▶ Poussez ou tirez la touche  dans la direction correspondante.

Si vous actionnez la touche  au-delà du point de résistance, vous déclenchez un mouvement automatique dans la direction correspondante. Vous pouvez arrêter le mouvement

automatique en appuyant sur la touche une nouvelle fois.

Le mouvement automatique « soulèvement » est disponible uniquement lorsque le toit ouvrant panoramique est fermé.

Commande des stores pare-soleil du toit ouvrant panoramique

Consignes de sécurité importantes

ATTENTION

Lors de l'ouverture ou de la fermeture, vous risquez d'être coincé entre le store pare-soleil et le cadre ou le toit ouvrant. Il y a risque de blessure.

Veillez à ne pas vous trouver dans la zone de déplacement du store pare-soleil lors de son ouverture ou de sa fermeture.

Si quelqu'un est coincé,

- relâchez immédiatement la touche, ou
- actionnez brièvement la touche dans n'importe quelle direction pendant le mouvement automatique

L'ouverture ou la fermeture est alors interrompue.

Les stores pare-soleil protègent du rayonnement solaire. Les stores pare-soleil peuvent être ouverts ou fermés simultanément uniquement si le toit ouvrant panoramique est fermé.

Fonction d'inversion des stores pare-soleil

Les stores pare-soleil sont équipés d'une fonction d'inversion automatique. Si un objet rigide empêche un store pare-soleil de se fermer complètement ou qu'il entrave le processus de fermeture, celui-ci se rouvre automatiquement. La fonction d'inversion automatique est cependant uniquement un système d'aide et elle n'est pas en mesure de remplacer votre vigilance lors de la fermeture des stores pare-soleil.

ATTENTION

La fonction d'inversion ne réagit notamment pas aux éléments mous, légers et minces (par exemple de petits doigts). Par conséquent, la

fonction d'inversion ne permet pas d'éviter que vous soyez coincé dans ces situations. Il y a risque de blessure.

Veillez à ne pas vous trouver dans la zone de déplacement lors de la fermeture du store pare-soleil.

Si quelqu'un est coincé,

- relâchez immédiatement la touche, ou
- actionnez brièvement la touche dans n'importe quelle direction pendant la fermeture automatique

Le processus de fermeture s'interrompt.

Ouverture et fermeture des stores pare-soleil

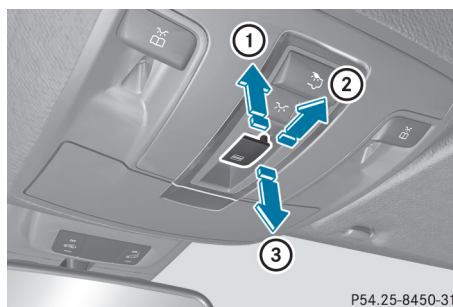

P54.25-8450-31

- ① Ouverture
- ② Ouverture
- ③ Fermeture





- Tournez la clé en position **1** ou **2** dans le contacteur d'allumage.
- Poussez ou tirez la touche  dans la direction correspondante.

Si vous actionnez la touche  au-delà du point de résistance, vous déclenchez un mouvement automatique dans la direction correspondante. Vous pouvez arrêter le mouvement automatique en appuyant sur la touche une nouvelle fois.

Réinitialisation du toit ouvrant panoramique et des stores pare-soleil

- Si, après la réinitialisation, le toit ouvrant panoramique et les stores pare-soleil ne peuvent pas être ouverts ni fermés complètement, adressez-vous à un atelier qualifié.

Si le toit ouvrant panoramique et les stores pare-soleil s'ouvrent ou se ferment uniquement par à-coups, réinitialisez-les.

- ▶ Tournez la clé en position **1** ou **2** dans le contacteur d'allumage.
- ▶ Tirez la touche  à plusieurs reprises dans le sens de la flèche **③** jusqu'au point de résistance et maintenez-la tirée jusqu'à ce que le toit ouvrant panoramique soit complètement fermé.
- ▶ Maintenez la touche  dans cette position pendant encore 1 seconde.
- ▶ Tirez la touche  à plusieurs reprises dans le sens de la flèche **③** jusqu'au point de résistance et maintenez-la tirée jusqu'à ce que les stores pare-soleil soient complètement fermés.
- ▶ Maintenez la touche  dans cette position pendant encore 1 seconde.
- ▶ Contrôlez que vous pouvez de nouveau ouvrir le toit ouvrant panoramique et les stores pare-soleil complètement.
- ▶ Si ce n'est pas le cas, répétez les étapes ci-dessus.

Problèmes relatifs au toit ouvrant

Votre véhicule peut être équipé d'un toit ouvrant ou d'un toit ouvrant panoramique. Dans la section suivante, le terme « toit ouvrant » désigne les 2 modèles de toit ouvrant.

ATTENTION

Lors d'une nouvelle fermeture du toit ouvrant immédiatement après le blocage ou la réinitialisation, le toit ouvrant se ferme avec une grande force, voire la force maximale. La fonction d'inversion est désactivée. Vous risquez alors d'être coincé dans la zone de fermeture. Il y a un risque de blessure accru, voire danger de mort.



Veillez à ce que personne ne se trouve dans la zone de fermeture.

Si quelqu'un est coincé,

- relâchez immédiatement la touche, ou
- actionnez brièvement la touche dans n'importe quelle direction pendant la fermeture automatique

Le processus de fermeture s'arrête.

! Si, en raison d'un défaut, le toit ouvrant ne peut toujours pas être ouvert ou fermé complètement, adressez-vous à un atelier qualifié.

Problèmes	Causes et conséquences possibles et ► Solutions
Il est impossible de fermer le toit ouvrant et la cause du blocage n'est pas visible.	<p>Si le toit ouvrant se bloque lors de sa fermeture et se rouvre légèrement :</p> <ul style="list-style-type: none"> ▶ Immédiatement après le blocage, tirez de nouveau la touche , située sur l'unité de commande au plafonnier, jusqu'au point de résistance et maintenez-la tirée jusqu'à ce que le toit soit fermé. Le toit ouvrant est fermé avec une plus grande force. <p>Si le toit ouvrant se bloque une nouvelle fois lors de sa fermeture et se rouvre légèrement :</p> <ul style="list-style-type: none"> ▶ Immédiatement après le blocage, tirez de nouveau la touche , située sur l'unité de commande au plafonnier, jusqu'au point de résistance et maintenez-la tirée jusqu'à ce que le toit soit fermé. Le toit ouvrant se ferme sans fonction d'inversion automatique.

Position assise correcte du conducteur

⚠ ATTENTION

Pendant la marche, vous risquez de perdre le contrôle du véhicule si vous

- réglez le siège du conducteur, les appuie-tête, le volant ou le rétroviseur
- bouclez votre ceinture de sécurité

Il y a risque d'accident.

Réglez le siège du conducteur, les appuie-tête, le volant ou le rétroviseur et bouclez votre ceinture de sécurité avant de démarrez le moteur.



Tenez compte des remarques suivantes lorsque vous réglez le volant ①, la ceinture de sécurité ② et le siège du conducteur ③ :

- Vous êtes assis le plus loin possible de l'airbag du conducteur.
- Vous adoptez une position assise droite.
- Vos cuisses sont légèrement soutenues par l'assise du siège.
- Vos jambes ne sont pas complètement tendues et vous pouvez enfoncer aisément les pédales.
- Votre tête est soutenue à hauteur des yeux et repose au centre de l'appuie-tête.
- Vos bras sont légèrement pliés lorsque vous tenez le volant.
- Vos jambes peuvent bouger librement.

- Vous pouvez voir parfaitement tous les affichages sur le combiné d'instruments.
- Vous avez une bonne vue d'ensemble de la circulation.
- Votre ceinture de sécurité est tendue sur le corps et passe sur l'épaule pour la partie supérieure et dans le pli de l'aîne pour la partie inférieure.

Thèmes associés :

- Réglage électrique des sièges (▷ page 110)
- Réglage manuel (▷ page 120) ou électrique (▷ page 121) du volant
- Bouclage correct des ceintures de sécurité (▷ page 55)
- Réglage des rétroviseurs intérieur et extérieurs (▷ page 123)
- **Véhicules équipés de la fonction Mémoires** : mémorisation des réglages du siège, du volant, des rétroviseurs extérieurs et de l'affichage tête haute grâce à la fonction Mémoires (▷ page 125)

Sièges

Consignes de sécurité importantes

⚠ ATTENTION

Si des enfants règlent les sièges, ils risquent de se coincer, notamment s'ils sont sans surveillance. Il y a risque de blessure.

Lorsque vous quittez le véhicule, prenez toujours la clé avec vous et verrouillez le véhicule. Ne laissez jamais des enfants sans surveillance à l'intérieur du véhicule.

Vous pouvez régler les sièges lorsque la clé ne se trouve pas dans le contacteur d'allumage.

⚠ ATTENTION

Lorsque vous réglez un siège, vous ou un occupant du véhicule risquez de vous coincer, par exemple au niveau de la glissière du siège. Il y a risque de blessure.

Lorsque vous réglez un siège, assurez-vous que personne ne se trouve dans l'espace de manœuvre du siège et ne se coince une partie du corps.

Respectez les consignes de sécurité relatives aux « Airbags » (▷ page 57) et au « Transport des enfants » (▷ page 68).

ATTENTION

Pendant la marche, vous risquez de perdre le contrôle du véhicule si vous

- réglez le siège du conducteur, les appuie-tête, le volant ou le rétroviseur
- bouclez votre ceinture de sécurité

Il y a un risque d'accident.

Réglez le siège du conducteur, les appuie-tête, le volant ou le rétroviseur et bouclez votre ceinture de sécurité avant de démarrer le moteur.

ATTENTION

Si vous ne faites pas attention lorsque vous réglez la hauteur du siège, vous risquez de vous coincer et de vous blesser ou de coincer et de blesser d'autres occupants du véhicule. Les enfants notamment peuvent actionner par mégarde les touches de réglage électrique des sièges et se coincer. Il y a un risque de blessure.

Veillez à ne pas glisser vos mains ou une autre partie du corps sous la tringlerie du système de réglage lors du déplacement du siège.

ATTENTION

Si les appuie-tête ne sont pas posés ou pas correctement réglés, ils ne peuvent pas offrir la fonction de protection prévue. Il y a un risque accru de blessure au niveau de la tête et de la nuque, par exemple en cas d'accident ou de coup de frein brutal.

Roulez toujours avec les appuie-tête arrière posés. Avant de prendre la route, veillez à ce que la tête de chaque occupant du véhicule soit soutenue à hauteur des yeux et repose au centre de l'appuie-tête.

ATTENTION

Si le dossier du siège ne se trouve pas presque à la verticale, la ceinture de sécurité ne peut pas offrir la protection prévue. En cas de frein

nage brutal ou d'accident, vous risquez alors de glisser sous la ceinture de sécurité et de vous blesser, par exemple au niveau du bas-ventre ou du cou. Il y a un risque de blessure accru, voire danger de mort.

Réglez le siège correctement avant de prendre la route. Veillez toujours à ce que le dossier du siège se trouve presque à la verticale et à ce que la partie supérieure de la ceinture de sécurité passe sur le milieu de l'épaule.

! Pour éviter d'endommager les sièges et le chauffage des sièges, tenez compte des remarques suivantes :

- Veillez à ne pas renverser de liquides sur les sièges. Si quelque chose venait néanmoins à se répandre sur les sièges, séchez-les aussi rapidement que possible.
- Si les housses sont mouillées ou humides, ne mettez pas le chauffage des sièges en marche. Ne vous servez pas non plus du chauffage des sièges pour sécher les sièges.
- Nettoyez les housses conformément aux recommandations (voir la rubrique « Entretien »).
- Ne transportez pas de charges lourdes sur les sièges. Ne posez pas non plus d'objets pointus sur les assises (couteaux, clous ou outils, par exemple). Dans la mesure du possible, utilisez les sièges uniquement pour le transport des personnes.
- En cas d'utilisation du chauffage des sièges, ne couvrez pas les sièges avec des matériaux isolants (couvertures, manteaux, sacs, housses de protection, sièges-enfants ou rehausses de siège, par exemple).

! Avant de remettre les sièges en position de marche, assurez-vous que le plancher sous, devant et derrière les sièges n'est pas encombré par des objets. Les sièges et/ou les objets risquent d'être endommagés.

i Thèmes associés :

- Augmentation du volume de chargement (basculement de la banquette arrière) (▷ page 334)

Réglage électrique des sièges

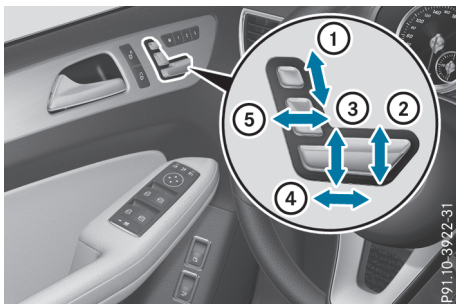

- ① Hauteur de l'appui-tête
- ② Inclinaison d'assise
- ③ Hauteur du siège
- ④ Approche du siège
- ⑤ Inclinaison du dossier

i Véhicules équipés de la fonction Mémoires : si le système PRE-SAFE® a été activé, le siège du passager est réglé dans une meilleure position s'il ne procure pas une position favorable.

i Véhicules équipés de la fonction Mémoires : lorsque vous avancez ou reculez le siège, l'appui-tête descend ou monte automatiquement.

Réglage des appui-tête

Consignes de sécurité importantes

⚠ ATTENTION

Pendant la marche, vous risquez de perdre le contrôle du véhicule si vous

- réglez le siège du conducteur, les appui-tête, le volant ou le rétroviseur
- bouclez votre ceinture de sécurité

Il y a risque d'accident.

Réglez le siège du conducteur, les appui-tête, le volant ou le rétroviseur et bouclez votre ceinture de sécurité avant de démarrez le moteur.

⚠ ATTENTION

Si les appui-tête ne sont pas posés ou pas correctement réglés, ils ne peuvent pas offrir

la fonction de protection prévue. Il y a un risque accru de blessure au niveau de la tête et de la nuque, par exemple en cas d'accident ou de coup de frein brutal.

Roulez toujours avec les appui-tête arrière posés. Avant de prendre la route, veillez à ce que la tête de chaque occupant du véhicule soit soutenue à hauteur des yeux et repose au centre de l'appui-tête.

N'intervertissez pas les appui-tête des sièges avant et arrière. Sinon, vous ne pouvez pas régler la hauteur et l'inclinaison des appui-tête. Le réglage de l'approche vous permet de régler l'appui-tête de manière à ce qu'il soit le plus près possible de l'arrière de votre crâne. Respectez les consignes de sécurité importantes relatives aux sièges (> page 108).

Réglage manuel des appui-tête

Réglage en hauteur des appui-tête

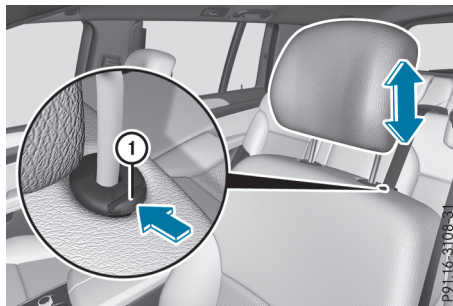

► **Plus haut :** tirez l'appui-tête vers le haut jusqu'à la position souhaitée.

► **Plus bas :** poussez le bouton de déverrouillage ① dans le sens de la flèche et abaissez l'appui-tête jusqu'à la position souhaitée.

Réglage de l'approche des appuie-tête

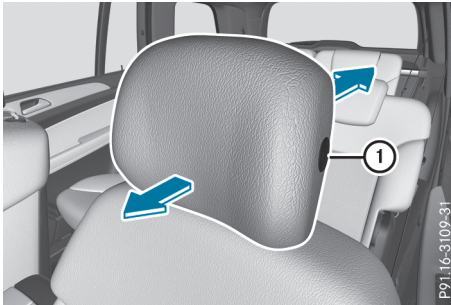

Cette fonction vous permet de régler la distance entre l'appuie-tête et la tête.

- ▶ **Vers l'avant:** tirez l'appuie-tête vers l'avant (flèche) jusqu'à ce qu'il soit verrouillé. Il existe différentes positions de verrouillage.
 - ▶ **Vers l'arrière:** appuyez sur le bouton de déverrouillage ① et maintenez-le appuyé, puis poussez l'appuie-tête vers l'arrière.
 - ▶ Lorsque l'appuie-tête a atteint la position souhaitée, relâchez le bouton de déverrouillage et veillez à ce que l'appuie-tête soit verrouillé.
- i** Réglez l'appuie-tête de telle sorte que l'arrière de votre crâne soit le plus près possible de l'appuie-tête.

Réglage électrique des appuie-tête

- ▶ **Réglage en hauteur de l'appuie-tête:** actionnez la touche de réglage de l'appuie-tête (▷ page 110) vers le haut ou vers le bas (flèches).

Réglage des appuie-tête confort

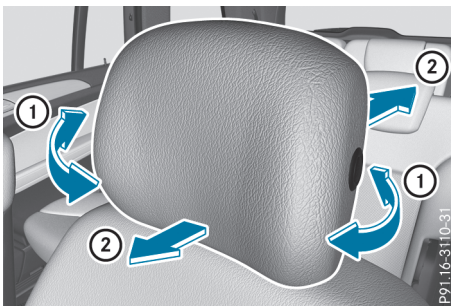

- ▶ **Réglage des joues latérales:** tirez ou poussez la ou les joues latérales ① jusqu'à la position souhaitée.
 - ▶ **Réglage de l'approche des appuie-tête:** tirez ou poussez l'appuie-tête (flèches ②).
- i** Réglez l'appuie-tête de telle sorte que l'arrière de votre crâne soit le plus près possible de l'appuie-tête.

Appuie-tête arrière

Réglage en hauteur des appuie-tête arrière

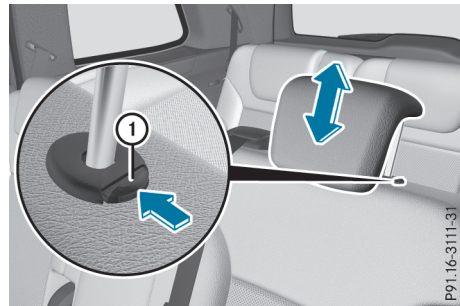

- ▶ Si l'appuie-tête est complètement abaissé, appuyez d'abord sur le bouton de déverrouillage ①.
- ▶ **Plus haut:** tirez l'appuie-tête vers le haut jusqu'à la position souhaitée.
- ▶ **Plus bas:** appuyez sur le bouton de déverrouillage ① et abaissez l'appuie-tête jusqu'à la position souhaitée.

Dépose et pose des appuie-tête arrière

- ▶ **Dépose:** tirez l'appuie-tête vers le haut jusqu'en butée.
- ▶ Appuyez sur le bouton de déverrouillage ① et retirez l'appuie-tête des guides.
- ▶ **Pose:** mettez l'appuie-tête en place de manière à ce que la tige avec les crans se trouve à gauche, vu dans le sens de la marche.
- ▶ Enfoncez l'appuie-tête jusqu'à encliquetage audible.

Sièges arrière (2e et 3e rangées de sièges)

Consignes de sécurité importantes

⚠ ATTENTION

Si le siège et le dossier ne sont pas verrouillés, ils risquent de basculer vers l'avant, par exemple en cas de freinage ou d'accident.

- Les occupants du véhicule sont ainsi plaqués contre la ceinture de sécurité par le siège ou le dossier qui n'est pas verrouillé. La ceinture de sécurité ne peut pas fournir la protection prévue et peut en outre vous blesser.
- Le système de retenue pour enfants ne serait plus fixé ni positionné correctement. Il ne pourrait donc plus assurer la fonction prévue.
- Le dossier ne peut pas retenir les objets ou le chargement qui se trouvent dans le compartiment de chargement.

Le risque de blessure augmente.

Assurez-vous toujours que le siège et le dossier sont verrouillés comme décrit

- avant que des personnes ne prennent place sur un siège équipé de l'aide à la montée et à la descente
- après avoir réglé le siège
- après que l'aide à la montée et à la descente a été utilisée
- après avoir basculé les sièges pour augmenter le volume de chargement

⚠ ATTENTION

En position pour la montée à bord ou la descente du véhicule, le siège ne se verrouille pas. Le siège peut se redresser brusquement, par exemple en cas d'accélération, de freinage, de changement brutal de direction ou d'accident. Les personnes se trouvant dans l'espace de manœuvre du siège risquent d'être coincées. Il y a risque de blessure.

Rabattez toujours un siège basculé vers l'avant avant de prendre la route. Assurez-vous que le siège et le dossier sont verrouillés.

⚠ ATTENTION

Si des enfants règlent les sièges, ils risquent de se coincer, notamment s'ils sont sans surveillance. Il y a risque de blessure.

Lorsque vous quittez le véhicule, prenez toujours la clé avec vous et verrouillez le véhicule. Ne laissez jamais des enfants sans surveillance à l'intérieur du véhicule.

⚠ ATTENTION

Lorsque vous réglez un siège, vous ou un occupant du véhicule risquez de vous coincer, par exemple au niveau de la glissière du siège. Il y a risque de blessure.

Lorsque vous réglez un siège, assurez-vous que personne ne se trouve dans l'espace de manœuvre du siège et ne se coince une partie du corps.

Réglage de l'inclinaison du dossier (2e rangée de sièges)

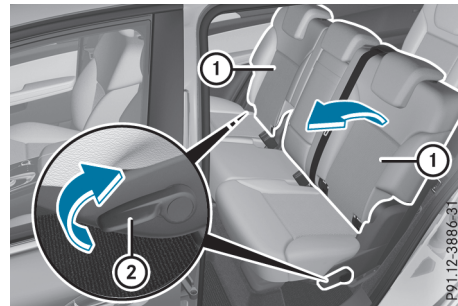

Vous pouvez régler l'inclinaison des dossiers des sièges de la 2e rangée. Il y a 10 positions de verrouillage possibles.

- Tirez le levier de déverrouillage ② gauche ou droit vers le haut (flèche) jusqu'à ce que le

dossier correspondant ① soit complètement déverrouillé.

- ▶ Tirez le dossier ① vers l'avant (flèche) et verrouillez-le.
- ▶ Appuyez-vous fermement contre le dossier ① pour vous assurer qu'il est bien verrouillé.

Rabattement et redressement des sièges (3e rangée)

Remarques générales

! Veillez à ce qu'il n'y ait pas de bagages ou autres objets sur les sièges rabattus. Pour redresser les sièges de la 3e rangée, le compartiment de chargement doit être libre. Sinon, vous pourriez endommager les sièges ou le chargement.

Veillez à ce qu'il n'y ait rien sur les sièges de la 3e rangée avant de les rabattre.

La 3e rangée de sièges comprend 2 sièges individuels escamotables électriquement dans le compartiment de chargement.

Si le siège n'est pas verrouillé correctement, le message **3e rangée de sièges droite non verrouillée**, par exemple, apparaît sur le visuel multifonction.

Lorsque vous basculez le siège vers l'arrière jusqu'à encliquetage, le message disparaît.

Tirez fermement le dossier pour vous assurer qu'il est complètement verrouillé.

Les touches pour le rabattement et le redressement du siège gauche ou du siège droit sont identifiées par un **L** pour le siège gauche dans le sens de la marche et par un **R** pour le siège droit dans le sens de la marche.

Rabattement et redressement à l'arrière du véhicule



Touche **R** (exemple)

- ▶ **Redressement**: rabattez le siège extérieur droit de la 2e rangée vers l'avant (> page 115).
- ▶ Tirez brièvement sur la touche ①. Le siège se redresse.
- ▶ **Arrêt du redressement automatique**: tirez de nouveau brièvement sur la touche ①.
- ▶ **Rabattement**: appuyez brièvement sur la touche ①. Le siège se rabat.
- ▶ **Arrêt du rabattement automatique**: appuyez de nouveau brièvement sur la touche ①.

Rabattement et redressement dans le compartiment de chargement

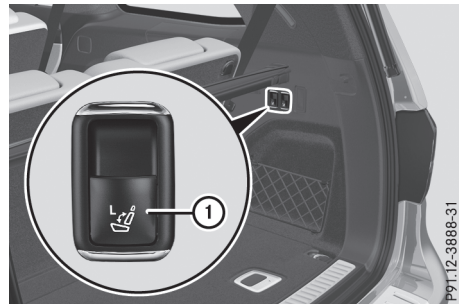

Touche **L** (exemple)

- ▶ **Redressement**: rabattez le siège extérieur droit de la 2e rangée vers l'avant (> page 115).
- ▶ Appuyez brièvement sur la touche ①. Le siège se redresse.

- ▶ **Arrêt du redressement automatique:** appuyez de nouveau brièvement sur la touche ①.
- ▶ **Rabattement:** tirez brièvement sur la touche ①.
Le siège se rabat.
- ▶ **Arrêt du rabatement automatique:** tirez de nouveau brièvement sur la touche ①.

Cache amovible (3e rangée)

❗ Si des objets se trouvent sous les sièges, vous ne pouvez plus les rabattre ou les redresser correctement. Les sièges peuvent être endommagés.

Roulez uniquement avec les caches correctement fixés.

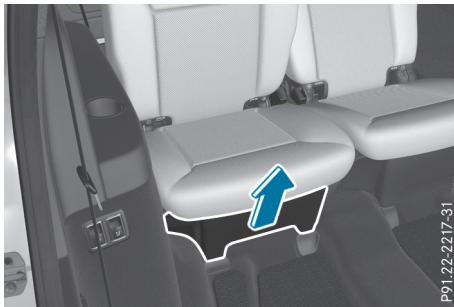

Lorsque des objets tombent sous les sièges de la 3e rangée, vous pouvez retirer le cache pour y accéder.

- ▶ **Ouverture:** rabattez ou redressez le siège correspondant (▷ page 113).
- ▶ Lorsque le siège est rabattu ou redressé jusqu'à mi-hauteur, appuyez de nouveau brièvement sur la touche pour arrêter le mouvement automatique.
- ▶ Saisissez le cache par l'évidement.
- ▶ Tirez le cache dans le sens de la flèche et enlevez-le.
- ▶ **Fermeture:** rabattez ou redressez le siège correspondant (▷ page 113).
- ▶ Lorsque le siège est rabattu ou redressé jusqu'à mi-hauteur, appuyez de nouveau brièvement sur la touche pour arrêter le mouvement automatique.
- ▶ Mettez le cache en place en insérant les tiges de guidage.

- ▶ Enfoncez le cache jusqu'à ce qu'il s'enclenche.
- ▶ Rabattez et redressez complètement le siège pour vous assurer que le cache est bien positionné.

Basculement manuel des sièges de la 2e rangée

Consignes de sécurité importantes

⚠ ATTENTION

Si le siège et le dossier ne sont pas verrouillés, ils risquent de basculer vers l'avant, par exemple en cas de freinage ou d'accident.

- Les occupants du véhicule sont ainsi plaqués contre la ceinture de sécurité par le siège ou le dossier qui n'est pas verrouillé. La ceinture de sécurité ne peut pas fournir la protection prévue et peut en outre vous blesser.
- Le système de retenue pour enfants ne serait plus fixé ni positionné correctement. Il ne pourrait donc plus assurer la fonction prévue.
- Le dossier ne peut pas retenir les objets ou le chargement qui se trouvent dans le compartiment de chargement.

Le risque de blessure augmente.

Assurez-vous toujours que le siège et le dossier sont verrouillés comme décrit

- avant que des personnes ne prennent place sur un siège équipé de l'aide à la montée et à la descente
- après avoir réglé le siège
- après que l'aide à la montée et à la descente a été utilisée
- après avoir basculé les sièges pour augmenter le volume de chargement

⚠ ATTENTION

En position pour la montée à bord ou la descente du véhicule, le siège ne se verrouille pas. Le siège peut se redresser brusquement, par exemple en cas d'accélération, de freinage, de changement brutal de direction ou

d'accident. Les personnes se trouvant dans l'espace de manœuvre du siège risquent d'être coincées. Il y a risque de blessure.

Rabattez toujours un siège basculé vers l'avant avant de prendre la route. Assurez-vous que le siège et le dossier sont verrouillés.

Remarques générales

Pour accéder à la 3e rangée de sièges ou descendre du véhicule : vous pouvez basculer le siège extérieur droit de la 2e rangée.

Le siège extérieur droit de la 2e rangée est en position pour la montée à bord ou la descente du véhicule : le visuel multifonction affiche par exemple le message **2e rangée de sièges droite non verrouillée**.

Lorsque vous basculez le siège vers l'arrière jusqu'à encliquetage, le message disparaît.

Tirez fermement le dossier pour vous assurer qu'il est complètement verrouillé.

i Thèmes associés :

- Augmentation du volume de chargement (basculement des sièges de la 2e rangée) (▷ page 334)
- Rabattement et redressement des sièges de la 3e rangée (▷ page 113)

Position pour la montée à bord

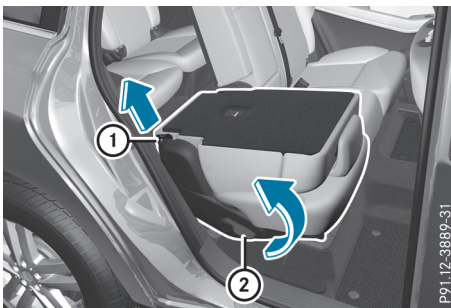

- ▶ Abaissez complètement les appuie-tête (▷ page 111).
- ▶ Tirez la poignée de déverrouillage (2) dans le sens de la flèche jusqu'au point de résistance et maintenez-la dans cette position. Le dossier bascule vers l'avant.

Vous pouvez basculer complètement le siège de 2 manières différentes.

- ▶ Tirez de nouveau la poignée de déverrouillage (2) dans le sens de la flèche jusqu'au

point de résistance et maintenez-la dans cette position.

ou

- ▶ Tirez la lanière de déverrouillage (1) dans le sens de la flèche et maintenez-la dans cette position.
- ▶ Soulevez le siège jusqu'à ce qu'il bascule vers l'avant.

i Véhicules équipés de la fonction Mémoires : les sièges avant s'avancent légèrement.



Position pour la montée à bord

Position pour la descente du véhicule

⚠ ATTENTION

Lorsque vous réglez un siège, vous ou un occupant du véhicule risquez de vous coincer, par exemple au niveau de la glissière du siège. Il y a risque de blessure.

Lorsque vous réglez un siège, assurez-vous que personne ne se trouve dans l'espace de manœuvre du siège et ne se coince une partie du corps.

i Thèmes associés :

- « Consignes de sécurité importantes » relatives aux airbags (▷ page 57)
- Sécurité du transport des enfants (▷ page 68)

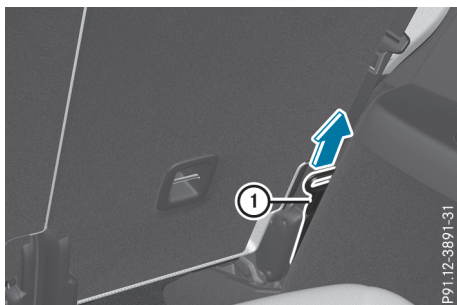

Sièges, volant et rétroviseurs

Lorsque vous êtes assis sur un siège de la 3e rangée, basculez le siège extérieur droit comme indiqué ci-dessous pour pouvoir descendre du véhicule.

La lanière de déverrouillage de l'aide à la montée et à la descente se trouve sur la partie inférieure arrière du siège extérieur droit de la 2e rangée de sièges.

- ▶ Tirez la lanière de déverrouillage ① dans le sens de la flèche et maintenez-la dans cette position. Le dossier bascule vers l'avant.
- ▶ Tirez de nouveau la lanière de déverrouillage ① dans le sens de la flèche et maintenez-la dans cette position.
- ▶ Soulevez le siège jusqu'à ce qu'il bascule vers l'avant.

i Véhicules équipés de la fonction Mémoires : les sièges avant s'avancent légèrement.



Position pour la descente du véhicule

i Véhicules équipés de la fonction Mémoires : rappelez le réglage du siège mémorisé à l'aide des touches de mémorisation afin de régler de nouveau les sièges avant dans la position mémorisée.

Redressement des sièges extérieurs en position de marche (2e rangée)

⚠ ATTENTION

Si le siège et le dossier ne sont pas verrouillés, ils risquent de basculer vers l'avant, par exemple en cas de freinage ou d'accident.

- Les occupants du véhicule sont ainsi plaqués contre la ceinture de sécurité par le siège ou le dossier qui n'est pas verrouillé. La ceinture de sécurité ne peut pas fournir la protection prévue et peut en outre vous blesser.
- Le système de retenue pour enfants ne serait plus fixé ni positionné correctement. Il ne pourrait donc plus assurer la fonction prévue.
- Le dossier ne peut pas retenir les objets ou le chargement qui se trouvent dans le compartiment de chargement.

Le risque de blessure augmente.

Assurez-vous toujours que le siège et le dossier sont verrouillés comme décrit

- avant que des personnes ne prennent place sur un siège équipé de l'aide à la montée et à la descente
- après avoir réglé le siège
- après que l'aide à la montée et à la descente a été utilisée
- après avoir basculé les sièges pour augmenter le volume de chargement

⚠ ATTENTION

En position pour la montée à bord ou la descente du véhicule, le siège ne se verrouille pas. Le siège peut se redresser brusquement, par exemple en cas d'accélération, de freinage, de changement brutal de direction ou d'accident. Les personnes se trouvant dans l'espace de manœuvre du siège risquent d'être coincées. Il y a risque de blessure.

Rabattez toujours un siège basculé vers l'avant avant de prendre la route. Assurez-vous que le siège et le dossier sont verrouillés.

- ▶ **Verrouillage du siège**: basculez le siège vers l'arrière jusqu'à ce qu'il se verrouille.
- ▶ Basculez le dossier vers l'arrière jusqu'à ce qu'il se verrouille.

Basculement électrique des sièges de la 2e rangée

Consignes de sécurité importantes

ATTENTION

Si le siège et le dossier ne sont pas verrouillés, ils risquent de basculer vers l'avant, par exemple en cas de freinage ou d'accident.

- Les occupants du véhicule sont ainsi plaqués contre la ceinture de sécurité par le siège ou le dossier qui n'est pas verrouillé. La ceinture de sécurité ne peut pas fournir la protection prévue et peut en outre vous blesser.
- Le système de retenue pour enfants ne serait plus fixé ni positionné correctement. Il ne pourrait donc plus assurer la fonction prévue.
- Le dossier ne peut pas retenir les objets ou le chargement qui se trouvent dans le compartiment de chargement.

Le risque de blessure augmente.

Assurez-vous toujours que le siège et le dossier sont verrouillés comme décrit

- avant que des personnes ne prennent place sur un siège équipé de l'aide à la montée et à la descente
- après avoir réglé le siège
- après que l'aide à la montée et à la descente a été utilisée
- après avoir basculé les sièges pour augmenter le volume de chargement

ATTENTION

En position pour la montée à bord ou la descente du véhicule, le siège ne se verrouille pas. Le siège peut se redresser brusquement, par exemple en cas d'accélération, de freinage, de changement brutal de direction ou d'accident. Les personnes se trouvant dans

l'espace de manœuvre du siège risquent d'être coincées. Il y a risque de blessure.

Rabattez toujours un siège basculé vers l'avant avant de prendre la route. Assurez-vous que le siège et le dossier sont verrouillés.

Remarques générales

Pour accéder à la 3e rangée de sièges ou descendre du véhicule : vous pouvez basculer électriquement les sièges extérieurs droit et gauche de la 2e rangée.

Un des deux sièges extérieurs de la 2e rangée est en position pour la montée à bord ou la descente du véhicule : le visuel multifonction affiche par exemple le message **2e rangée de sièges droite non verrouillée**.

Lorsque vous basculez le siège vers l'arrière jusqu'à encliquetage, le message disparaît.

Tirez fermement le dossier pour vous assurer qu'il est complètement verrouillé.

Thèmes associés :

- Augmentation du volume de chargement (basculement des sièges de la 2e rangée) (▷ page 334)
- Rabattement et redressement des sièges de la 3e rangée (▷ page 113)

Basculement des sièges

Lorsque le véhicule est à l'arrêt et que la porte arrière correspondante est ouverte, vous pouvez basculer électriquement le siège.

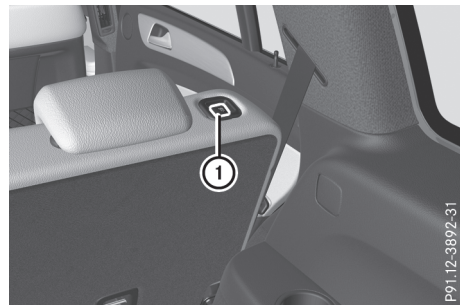

- ▶ Appuyez sur la touche ①. L'appuie-tête s'enfonce, le dossier et le siège basculent vers l'avant.

Vous pouvez ramener le siège manuellement dans sa position initiale (▷ page 114).

Réglage des sièges multicontours

Vous pouvez régler les sièges multicontours par l'intermédiaire du système multimédia (voir la notice d'utilisation numérique).

- ③ Réglage du galbe du dossier vers le bas
- ④ Réglage du galbe du dossier plus prononcé

Afin d'apporter un meilleur soutien à la colonne vertébrale, vous pouvez adapter le galbe du dossier des sièges avant à votre morphologie.

Réglage du soutien lombaire à 4 réglages

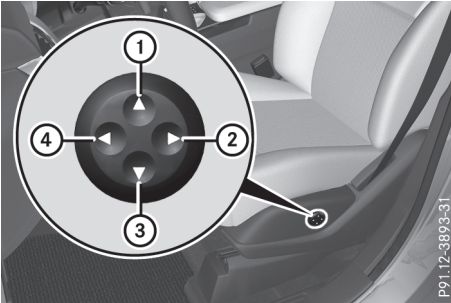

- ① Réglage du galbe du dossier vers le haut
- ② Réglage du galbe du dossier moins prononcé

Chauffage de siège et ventilation de siège

Mise en marche et arrêt du chauffage de siège

⚠ ATTENTION

Si vous enclenchez plusieurs fois de suite le chauffage des sièges, l'assise et les coussins du dossier risquent de devenir très chauds. Dans le cas des personnes qui ont une sensibilité réduite à la chaleur ou qui ont une capacité de réaction limitée aux températures élevées, cela peut avoir des effets sur la santé, voire provoquer des lésions similaires à des brûlures. Il y a risque de blessure.

Par conséquent, n'enclenchez pas le chauffage des sièges plusieurs fois de suite.

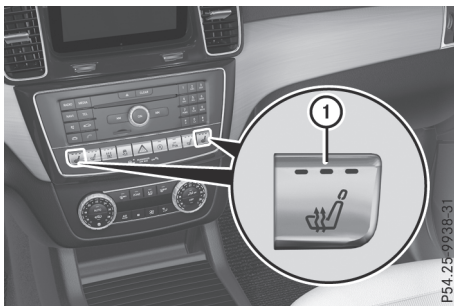

Siège du conducteur et siège du passager

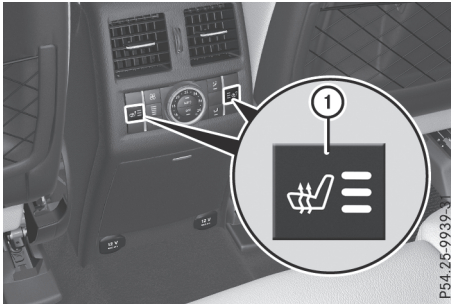

Sièges arrière

Les 3 voyants rouges incorporés à la touche indiquent le niveau de chauffage sélectionné. Le chauffage passe automatiquement du niveau **3** au niveau **2** au bout de 8 minutes environ. Le chauffage passe automatiquement du niveau **2** au niveau **1** au bout de 10 minutes environ. Sur le niveau **1**, le chauffage s'arrête automatiquement au bout de 35 minutes environ.

- ▶ Tournez la clé en position **1** ou **2** dans le contacteur d'allumage (▷ page 153).
 - ▶ **Mise en marche**: appuyez sur la touche **1** autant de fois qu'il est nécessaire pour sélectionner le niveau de chauffage souhaité.
 - ▶ **Arrêt**: appuyez sur la touche **1** autant de fois qu'il est nécessaire pour que tous les voyants soient éteints.
- i** Lorsque la tension de la batterie est trop basse, il se peut que le chauffage de siège s'arrête.

Mise en marche et arrêt de la ventilation de siège



Les 3 voyants bleus incorporés aux touches indiquent la vitesse de soufflante sélectionnée.

- ▶ Tournez la clé en position **1** ou **2** dans le contacteur d'allumage (▷ page 153).
 - ▶ **Mise en marche**: appuyez sur la touche **1** autant de fois qu'il est nécessaire pour sélectionner la vitesse de soufflante souhaitée.
 - ▶ **Arrêt**: appuyez sur la touche **1** autant de fois qu'il est nécessaire pour que tous les voyants soient éteints.
- i** Lorsque la tension de la batterie est trop basse, il se peut que la ventilation de siège s'arrête.
- i** Vous pouvez ouvrir les vitres latérales et le toit ouvrant avec l'ouverture confort (▷ page 101). La ventilation du siège du conducteur se règle alors automatiquement sur le niveau le plus élevé.

Problèmes relatifs au chauffage de siège ou à la ventilation de siège

Problèmes	Causes et conséquences possibles et ► Solutions
Le chauffage de siège ou la ventilation de siège s'est arrêté trop tôt ou ne peut pas être mis en marche.	<p>La tension du réseau de bord est trop basse car le nombre de consommateurs électriques en marche est trop important.</p> <p>► Arrêtez les consommateurs électriques qui ne sont pas indispensables (chauffage de la lunette arrière ou éclairage intérieur, par exemple).</p> <p>Le chauffage de siège ou la ventilation de siège se remet automatiquement en marche dès que la batterie est suffisamment chargée.</p>

Volant

Consignes de sécurité importantes

⚠ ATTENTION

Pendant la marche, vous risquez de perdre le contrôle du véhicule si vous

- réglez le siège du conducteur, les appuie-tête, le volant ou le rétroviseur
- bouclez votre ceinture de sécurité

Il y a risque d'accident.

Réglez le siège du conducteur, les appuie-tête, le volant ou le rétroviseur et bouclez votre ceinture de sécurité avant de démarrez le moteur.

⚠ ATTENTION

Si des enfants règlent le volant, ils risquent de se coincer. Il y a risque de blessure.

Lorsque vous quittez le véhicule, prenez toujours la clé avec vous et verrouillez le véhicule. Ne laissez jamais des enfants sans surveillance à l'intérieur du véhicule.

Le réglage électrique du volant est possible lorsque la clé ne se trouve pas dans le contacteur d'allumage.

Réglage manuel du volant

⚠ ATTENTION

Si le volant est déverrouillé pendant la marche, il risque de se déplacer de manière inat-

tendue. Vous risquez de perdre le contrôle du véhicule. Il y a risque d'accident.

Avant de prendre la route, assurez-vous que le volant est verrouillé. Ne déverrouillez jamais le volant pendant la marche.

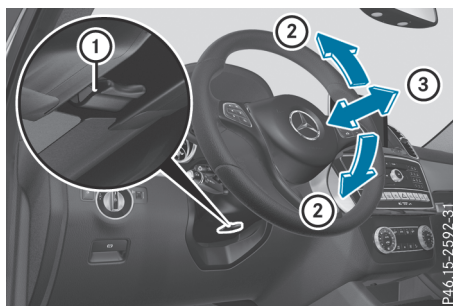

- ① Levier de déverrouillage
- ② Réglage en hauteur du volant
- ③ Réglage en profondeur du volant

- Abaissez complètement le levier de déverrouillage ①.
La colonne de direction est déverrouillée.
- Réglez le volant dans la position souhaitée.
- Relevez complètement le levier de déverrouillage ①.
La colonne de direction est verrouillée.
- Vérifiez que la colonne de direction est verrouillée. Pour cela, essayez d'actionner le volant vers le haut ou vers le bas ou de le déplacer dans le sens de la profondeur.

Réglage électrique du volant

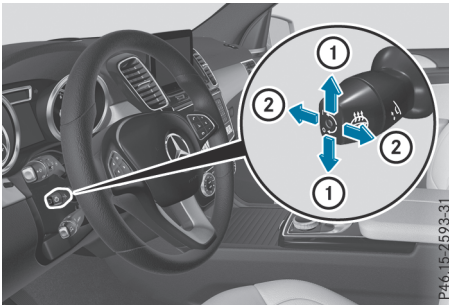

- ① Réglage en hauteur du volant
- ② Réglage en profondeur du volant

Le réglage du volant est également possible lorsque la clé ne se trouve pas dans le contacteur d'allumage.

i Thèmes associés :

- Aide à la montée et à la descente (▷ page 121)
- Mémorisation des réglages (▷ page 125)

Chauffage du volant

Mise en marche et arrêt

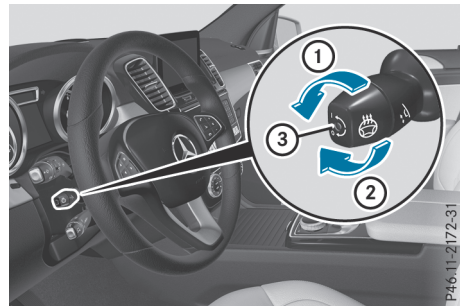

► Tournez la clé en position **2** dans le contacteur d'allumage (▷ page 153).

► **Mise en marche et arrêt :** tournez la manette dans le sens de la flèche **1** ou **2**. Le voyant **3** s'allume ou s'éteint.

Véhicules équipés de la fonction KEYLESS-GO : lorsque vous coupez le contact et que vous ouvrez la porte du conducteur, le chauffage du volant s'arrête.

Véhicules sans fonction KEYLESS-GO : lorsque vous retirez la clé du contacteur d'allumage, le chauffage du volant s'arrête.

Problèmes relatifs au chauffage du volant

Problèmes	Causes et conséquences possibles et ► Solutions
Le chauffage du volant s'est arrêté trop tôt ou ne peut pas être mis en marche.	La tension du réseau de bord est trop basse car le nombre de consommateurs électriques en marche est trop important. ► Arrêtez les consommateurs électriques qui ne sont pas indispensables (chauffage de la lunette arrière ou éclairage intérieur, par exemple).

Aide à la montée et à la descente

Consignes de sécurité importantes

⚠ ATTENTION

Si le volant est réglé par l'aide à la montée et à la descente, vous et d'autres occupants du véhicule, notamment les enfants, risquez d'être coincés. Il y a risque de blessure.

Veillez à ce que personne ne se trouve avec une partie de son corps dans l'espace de

manœuvre du volant pendant la procédure de réglage de l'aide à la montée et à la descente.

En cas de risque de coincement par le volant, actionnez le levier de réglage du volant. La procédure de réglage s'arrête.

Appuyez sur une des touches de position de la fonction Mémoires. Cette fonction est uniquement disponible sur les véhicules équipés de la fonction Mémoires.

⚠ ATTENTION

Si des enfants activent l'aide à la montée et à la descente, ils risquent d'être coincés, notamment lorsqu'ils sont sans surveillance. Il y a risque de blessure.

Lorsque vous quittez le véhicule, prenez toujours la clé avec vous et verrouillez le véhicule. Ne laissez jamais des enfants sans surveillance à l'intérieur du véhicule.

⚠ ATTENTION

Si vous démarrez pendant un réglage de l'aide à la montée et à la descente, vous risquez de perdre le contrôle du véhicule. Il y a risque d'accident.

Avant de commencer à rouler, attendez toujours que la procédure de réglage soit terminée.

L'aide à la montée et à la descente vous facilite la montée à bord et la descente du véhicule.

Vous pouvez activer et désactiver l'aide à la montée et à la descente par l'intermédiaire de l'ordinateur de bord (> page 269).

Position du volant alors que l'aide à la montée et à la descente est activée

Le volant se déplace vers le haut lorsque

- vous retirez la clé du contacteur d'allumage
- vous ouvrez la porte du conducteur alors que la fonction KEYLESS-GO se trouve en position **1**
- vous ouvrez la porte du conducteur alors que la clé se trouve en position **0** ou **1** dans le contacteur d'allumage.

i Le volant se déplace vers le haut uniquement s'il ne se trouve pas déjà en butée supérieure.

Position du volant pour la conduite

Le volant reprend la dernière position réglée lorsque

- la porte du conducteur est fermée et que
- vous introduisez la clé dans le contacteur d'allumage

ou

- vous appuyez 1 fois sur la touche de démarrage et d'arrêt dans le cas des véhicules équipés de la fonction KEYLESS-GO

Si vous fermez la porte du conducteur alors que le contact est mis, le volant reprend également la dernière position réglée.

Le dernier réglage du volant est mémorisé au moment où vous

- coupez le contact
- mémorisez le réglage avec la fonction Mémoires (> page 125)

Aide à la descente active en cas d'accident

Si l'aide à la descente active en cas d'accident se déclenche lors d'un accident, la colonne de direction se déplace vers le haut lors de l'ouverture de la porte du conducteur. Ceci se produit indépendamment de la position de la clé dans le contacteur d'allumage. Cela permet de faciliter la descente et le sauvetage des occupants.

L'aide à la descente active en cas d'accident n'est opérationnelle que si l'aide à la montée et à la descente a été activée dans l'ordinateur de bord (> page 269).

Rétroviseurs**Rétroviseur intérieur**

► **Commutation jour/nuit**: basculez le levier de commutation **1** vers l'avant ou vers l'arrière.

Rétroviseurs extérieurs

Réglage des rétroviseurs extérieurs

⚠ ATTENTION

Pendant la marche, vous risquez de perdre le contrôle du véhicule si vous

- réglez le siège du conducteur, les appuie-tête, le volant ou le rétroviseur
- bouclez votre ceinture de sécurité

Il y a risque d'accident.

Réglez le siège du conducteur, les appuie-tête, le volant ou le rétroviseur et bouclez votre ceinture de sécurité avant de démarrez le moteur.

⚠ ATTENTION

Le rétroviseur extérieur côté passager donne une image réduite. Les objets visibles sont plus près qu'ils ne le paraissent. Vous pourriez vous tromper dans l'appréciation de la distance qui vous sépare des usagers qui vous suivent, par exemple lors d'un changement de file. Il y a risque d'accident.

Vérifiez par conséquent que la distance réelle par rapport aux usagers qui vous suivent est toujours suffisante en jetant un coup d'œil par-dessus votre épaule.

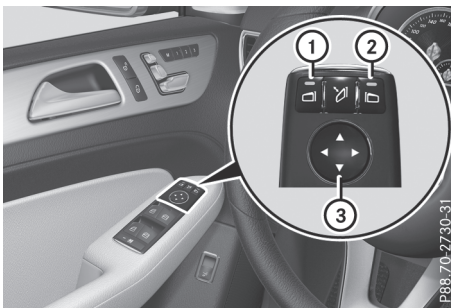

- ▶ Tournez la clé en position **1** ou **2** dans le contacteur d'allumage (▷ page 153).
- ▶ Rétroviseur extérieur côté conducteur : appuyez sur la touche **1**.
Rétroviseur extérieur côté passager : appuyez sur la touche **2**.
Le voyant incorporé à la touche correspondante s'allume en rouge.

Le voyant s'éteint au bout d'un certain temps. Tant qu'il est allumé, vous pouvez régler le rétroviseur extérieur correspondant avec la touche **3**.

- ▶ Appuyez sur le haut, le bas, le côté gauche ou le côté droit de la touche **3** jusqu'à ce que le rétroviseur extérieur soit réglé correctement. Veillez à avoir une bonne vue d'ensemble de la circulation.

Les rétroviseurs extérieurs sont asphériques et offrent de ce fait un champ de vision plus important.

Les rétroviseurs extérieurs sont chauffés automatiquement lorsque le chauffage de la lunette arrière est en marche et que la température extérieure est basse.

Rabattement et déploiement électriques des rétroviseurs extérieurs

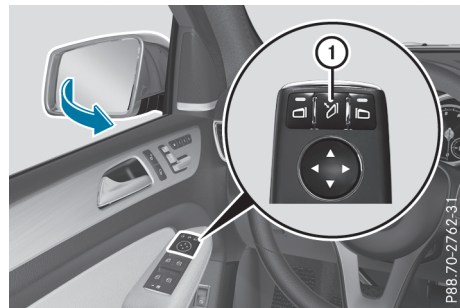

- ▶ Tournez la clé en position **1** ou **2** dans le contacteur d'allumage (▷ page 153).
- ▶ Appuyez brièvement sur la touche **1**.
Les 2 rétroviseurs extérieurs se rabattent ou se déploient.
- i** Veillez à ce que les rétroviseurs soient entièrement déployés. Sinon, ils pourraient vibrer pendant la marche.
- i** Si vous roulez à plus de 30 mph (47 km/h), vous ne pouvez plus rabattre les rétroviseurs extérieurs.

Réinitialisation des rétroviseurs extérieurs

Lorsque la batterie a été débranchée ou déchargée, vous devez réinitialiser les rétroviseurs extérieurs. Sinon, les rétroviseurs extérieurs ne se rabattent pas même si la fonction « Rabattement des rétroviseurs extérieurs lors du ver-

rouillage» est activée dans l'ordinateur de bord (▷ page 269).

- ▶ Tournez la clé en position **1** dans le contacteur d'allumage (▷ page 153).
- ▶ Appuyez brièvement sur la touche **1**.

Rabattement et déploiement automatiques des rétroviseurs extérieurs

Lorsque la fonction « Rabattement des rétroviseurs extérieurs lors du verrouillage » est activée dans l'ordinateur de bord (▷ page 269),

- les rétroviseurs extérieurs se rabattent automatiquement dès que vous verrouillez le véhicule de l'extérieur
- les rétroviseurs extérieurs sont déployés automatiquement dès que vous déverrouillez le véhicule et ouvrez la porte du conducteur ou du passager

Déboîtement des rétroviseurs extérieurs

Lorsqu'un rétroviseur extérieur a été déboîté violemment vers l'avant ou l'arrière, procédez de la manière suivante :

- ▶ **Véhicules sans rétroviseurs extérieurs rabattables électriquement :** remettez manuellement le rétroviseur extérieur dans sa position correcte.
- ▶ **Véhicules équipés de rétroviseurs extérieurs rabattables électriquement :** appuyez sur la touche de rabattement des rétroviseurs **1** et maintenez-la appuyée jusqu'à ce que vous entendiez un cliquetis suivi d'un claquement. Le boîtier du rétroviseur est de nouveau encliqueté et vous pouvez régler le rétroviseur extérieur comme à l'accoutumée (▷ page 123).

Rétroviseurs à commutation jour/nuit automatique

ATTENTION

En cas de bris du miroir d'un rétroviseur à commutation jour/nuit automatique, du liquide électrolytique peut s'échapper. Le liquide électrolytique est dangereux pour la santé et provoque des irritations. Il ne doit pas

entrer en contact avec la peau, les yeux, les voies respiratoires ou les vêtements ni être ingéré. Il y a risque de blessure.

Si vous êtes entré en contact avec le liquide électrolytique, tenez compte des remarques suivantes :

- Si du liquide électrolytique entre en contact avec la peau, rincez immédiatement à l'eau.
- Si du liquide électrolytique entre en contact avec les yeux, rincez immédiatement et soigneusement à l'eau claire.
- En cas d'ingestion de liquide électrolytique, rincez immédiatement la bouche avec soin. Ne provoquez pas de vomissements.
- Si du liquide électrolytique est entré en contact avec la peau ou les yeux ou a été ingéré, consultez immédiatement un médecin.
- Changez immédiatement de vêtements s'ils ont été souillés par le liquide électrolytique.
- En cas de réaction allergique, consultez immédiatement un médecin.

Le rétroviseur intérieur et le rétroviseur extérieur côté conducteur passent automatiquement en position nuit lorsque

- le contact est mis et que
- la lumière incidente des projecteurs des véhicules qui suivent atteint le capteur qui se trouve dans le rétroviseur intérieur

Les rétroviseurs ne passent pas sur la position nuit lorsque la marche arrière est engagée ou que l'éclairage intérieur est allumé.

Position « marche arrière » du rétroviseur extérieur côté passager

Réglage et mémorisation de la position « marche arrière » du rétroviseur extérieur côté passager

Vous pouvez régler le rétroviseur extérieur côté passager de manière à voir la roue arrière côté passager dès que vous engagez la marche arrière. Vous pouvez mémoriser ce réglage.

Par l'intermédiaire de la marche arrière

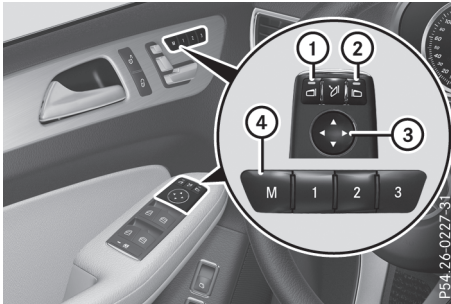

- ① Touche de sélection du rétroviseur extérieur côté conducteur
- ② Touche de sélection du rétroviseur extérieur côté passager
- ③ Touche de réglage
- ④ Touche de mémorisation des réglages **M**

- ▶ Immobilisez le véhicule.
- ▶ Tournez la clé en position **2** dans le contacteur d'allumage (▷ page 153).
- ▶ Appuyez sur la touche **②**.
- ▶ Engagez la marche arrière.
Le rétroviseur extérieur côté passager se met dans la position « marche arrière » pré-réglée.
- ▶ Réglez le rétroviseur extérieur avec la touche **③** de manière à voir la roue arrière et le bord du trottoir.
La position « marche arrière » est mémorisée.

i Le rétroviseur extérieur côté passager revient en position de marche lorsque vous mettez la boîte de vitesses sur une autre position.

Avec la touche de mémorisation des réglages

Vous pouvez mémoriser la position « marche arrière » du rétroviseur extérieur côté passager à l'aide de la touche de mémorisation des réglages **M** **④**. Ce faisant, la marche arrière ne doit pas être engagée.

- ▶ Tournez la clé en position **2** dans le contacteur d'allumage (▷ page 153).
- ▶ Appuyez sur la touche **②**.
- ▶ Réglez le rétroviseur extérieur avec la touche **③** de manière à voir la roue arrière et le bord du trottoir.
- ▶ Appuyez sur la touche de mémorisation des réglages **M** **④**, puis appuyez sur n'importe

quel côté de la touche **③** dans les 3 secondes qui suivent.

Si le rétroviseur extérieur ne bouge pas, cela signifie que la position est mémorisée.

- ▶ Si le rétroviseur extérieur bouge, répétez la procédure.

Rappel de la position « marche arrière » du rétroviseur extérieur côté passager

- ▶ Tournez la clé en position **2** dans le contacteur d'allumage (▷ page 153).
- ▶ Sélectionnez le rétroviseur extérieur côté passager avec la touche **②**.
- ▶ Engagez la marche arrière.
Le rétroviseur extérieur côté passager pivote jusqu'à la position « marche arrière » mémorisée.

Le rétroviseur extérieur côté passager revient dans sa position initiale

- dès que vous roulez à plus de 9 mph (15 km/h)
- si vous appuyez sur la touche **①** pour sélectionner le rétroviseur extérieur côté conducteur

Fonction Mémoires

Mémorisation des réglages

⚠ ATTENTION

Si vous rappelez les réglages mémorisés côté conducteur pendant la marche, les mouvements que vous faites pour le réglage peuvent vous faire perdre le contrôle du véhicule. Il y a risque d'accident.

Rappelez les réglages mémorisés côté conducteur uniquement lorsque le véhicule est à l'arrêt.

⚠ ATTENTION

Lorsque la fonction Mémoires règle le siège ou le volant, vous et les autres occupants du véhicule, notamment les enfants, risquez d'être coincés. Il y a risque de blessure.

Veillez à ce que personne ne se trouve avec une partie de son corps dans l'espace de manœuvre du siège ou du volant pendant la

procédure de réglage de la fonction Mémoires. Si quelqu'un est coincé, relâchez immédiatement la touche de position mémoire de la fonction Mémoires. La procédure de réglage s'arrête.

⚠ ATTENTION

Si des enfants activent la fonction Mémoires, il risquent de se coincer, notamment s'ils sont sans surveillance. Il y a risque de blessure.

Lorsque vous quittez le véhicule, prenez toujours la clé avec vous et verrouillez le véhicule. Ne laissez jamais des enfants sans surveillance à l'intérieur du véhicule.

La fonction Mémoires peut être exécutée à tout moment, même lorsque la clé ne se trouve pas dans le contacteur d'allumage, par exemple.

La fonction Mémoires vous permet de mémoriser jusqu'à 3 réglages différents, par exemple pour 3 personnes différentes.

Une position mémoire permet de mémoriser les réglages suivants :

- Position du siège, du dossier et de l'appui-tête
- Côté conducteur : position du volant
- Côté conducteur : position du rétroviseur extérieur côté conducteur et côté passager

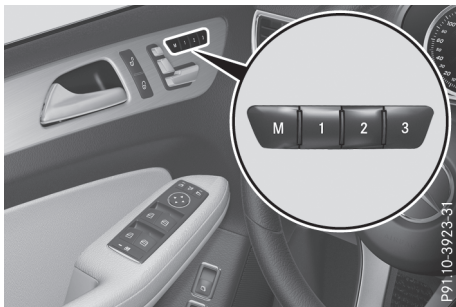

- ▶ Réglez le siège (▷ page 110).
- ▶ Du côté conducteur, réglez le volant (▷ page 121) et les rétroviseurs extérieurs (▷ page 123).
- ▶ Appuyez sur la touche de mémorisation des réglages **M**, puis appuyez sur une des touches

de position mémoire **1**, **2** ou **3** dans les 3 secondes qui suivent.

Les réglages sont mémorisés dans la position mémoire sélectionnée et un signal de confirmation retentit.

La fonction Mémoires peut également être utilisée lorsque la clé ne se trouve pas dans le contacteur d'allumage.

Rappel des réglages mémorisés

- ▶ Appuyez sur la touche de position mémoire **1**, **2** ou **3** et maintenez-la appuyée jusqu'à ce que le siège, le volant et les rétroviseurs extérieurs aient repris les positions mémorisées.

Si vous relâchez les touches de position mémoire, les réglages sont immédiatement interrompus.

Eclairage extérieur

Remarques générales

Pour des raisons de sécurité, Mercedes-Benz vous recommande de rouler également avec l'éclairage allumé pendant la journée. Sur les véhicules destinés à certains pays, la commande de l'éclairage extérieur du véhicule peut différer en fonction de dispositions légales diverses ou pour des raisons de convenance.

Réglage de l'éclairage extérieur

Possibilités de réglage

Vous pouvez régler l'éclairage extérieur à l'aide

- du commutateur d'éclairage
- du commodo (▷ page 129)
- de l'ordinateur de bord (▷ page 268)

Commutateur d'éclairage

Utilisation

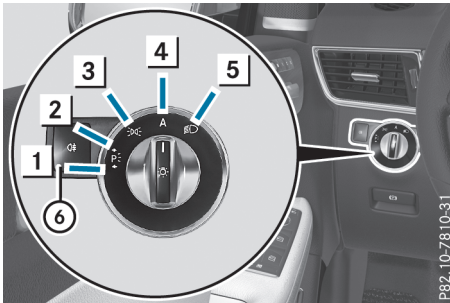

- 1 Feux de stationnement gauches
- 2 Feux de stationnement droits
- 3 Feux de position, éclairage de la plaque d'immatriculation et éclairage des instruments
- 4 Eclairage extérieur automatique commandé par le capteur de luminosité
- 5 Feux de croisement/feux de route
- 6 Feu antibrouillard arrière

Si vous entendez un signal d'alerte lorsque vous quittez le véhicule, cela peut signifier que l'éclairage est allumé.

- ▶ Tournez le commutateur d'éclairage sur .

L'éclairage extérieur (à l'exception des feux de position/feux de stationnement) s'éteint automatiquement lorsque

- vous retirez la clé du contacteur d'allumage
- vous ouvrez la porte du conducteur alors que la clé se trouve en position dans le contacteur d'allumage.

Eclairage extérieur automatique

Le commutateur d'éclairage est réglé par défaut sur . L'éclairage s'allume et s'éteint automatiquement en fonction de la luminosité ambiante (exception : en cas d'intempéries pouvant gêner la visibilité, telles que brouillard, chutes de neige ou embruns).

- Clé en position dans le contacteur d'allumage : les feux de position s'allument ou s'éteignent automatiquement en fonction de la luminosité ambiante.
- Si vous avez activé la fonction **Eclairage de jour** par l'intermédiaire de l'ordinateur de bord, l'éclairage de jour ou les feux de position et les feux de croisement s'allument ou s'éteignent automatiquement en fonction de la luminosité ambiante lorsque le moteur tourne (uniquement pour les Etats-Unis).

- ▶ **Allumage de l'éclairage extérieur automatique** : tournez le commutateur d'éclairage sur .

⚠ ATTENTION

Lorsque le commutateur d'éclairage se trouve sur , les feux de croisement ne s'allument pas automatiquement en cas de brouillard, de chutes de neige ou d'intempéries pouvant gêner la visibilité (embruns, par exemple). Il y a risque d'accident.

Tournez le commutateur d'éclairage sur .

L'éclairage extérieur automatique est une fonction conçue uniquement pour vous aider. Vous êtes responsable de l'éclairage de votre véhicule.

Uniquement pour le Canada :

L'éclairage de jour permet aux autres usagers de mieux repérer votre véhicule pendant la journée. Au Canada, la fonction « Eclairage de jour » est prescrite par la loi. Par conséquent, vous ne pouvez pas la désactiver.



Lorsque le moteur tourne et que le véhicule est à l'arrêt, l'éclairage de jour ou les feux de croisement s'éteignent au bout de 3 minutes lorsque vous mettez le levier sélecteur sur **P** à partir d'une position de marche.

Lorsque le moteur tourne, que le véhicule est à l'arrêt et que la luminosité ambiante est forte, l'éclairage de jour et les feux de position s'allument lorsque vous tournez le commutateur d'éclairage sur .

Lorsque le moteur tourne et que vous tournez le commutateur d'éclairage sur , le réglage manuel a priorité sur l'éclairage de jour.

Uniquement pour les Etats-Unis :

L'éclairage de jour permet aux autres usagers de mieux repérer votre véhicule pendant la journée. Pour cela, vous devez avoir activé la fonction « Eclairage de jour » par l'intermédiaire de l'ordinateur de bord (> page 268).

Lorsque le moteur tourne et que vous tournez le commutateur d'éclairage sur  ou sur , le réglage manuel a priorité sur l'éclairage de jour.

Feux de croisement

Les feux de position et les feux de croisement s'allument lorsque le contact est mis et que le commutateur d'éclairage se trouve sur  même si le capteur de luminosité n'est pas en mesure de reconnaître l'obscurité. Cela est particulièrement utile en cas de brouillard ou de précipitations.

► **Allumage des feux de croisement :** tournez la clé en position  dans le contacteur d'allumage ou démarrez le moteur.



► Tournez le commutateur d'éclairage sur .

Le voyant vert  qui se trouve sur le combiné d'instruments s'allume.

Feu antibrouillard arrière

Le feu antibrouillard arrière permet aux autres usagers de mieux repérer votre véhicule en cas de brouillard épais. Tenez compte des dispositions relatives à l'utilisation du feu antibrouillard arrière en vigueur dans le pays où vous vous trouvez.

► **Allumage du feu antibrouillard arrière :** tournez la clé en position  dans le contacteur d'allumage ou démarrez le moteur.

► Tournez le commutateur d'éclairage sur  ou sur .



► Appuyez sur la touche .

Le voyant orange  qui se trouve sur le combiné d'instruments s'allume.

► **Extinction du feu antibrouillard arrière :** appuyez sur la touche .

Le voyant orange  qui se trouve sur le combiné d'instruments s'éteint.

Feux de position

! Si la batterie se décharge fortement, les feux de position ou de stationnement s'éteignent automatiquement afin d'assurer le prochain démarrage du moteur. Immobilisez toujours le véhicule dans un lieu sûr et suffisamment éclairé, conformément aux dispositions légales. Evitez d'utiliser les feux de position  pendant plusieurs heures. Si possible, allumez les feux de stationnement droits  ou gauches .



► **Allumage :** tournez le commutateur d'éclairage sur .

Le voyant vert  qui se trouve sur le combiné d'instruments s'allume.

Feux de stationnement

Lorsque vous allumez les feux de stationnement, l'éclairage du véhicule s'allume du côté correspondant.

► **Allumage des feux de stationnement :** aucune clé n'est introduite dans le contacteur d'allumage ou la clé se trouve en position  dans le contacteur d'allumage.

► Tournez le commutateur d'éclairage sur  (côté gauche du véhicule) ou sur  (côté droit du véhicule).

Véhicules avec remorque attelée : les feux de stationnement aussi bien droit que gauche (feu arrière) de la remorque sont toujours allumés.

Commodo

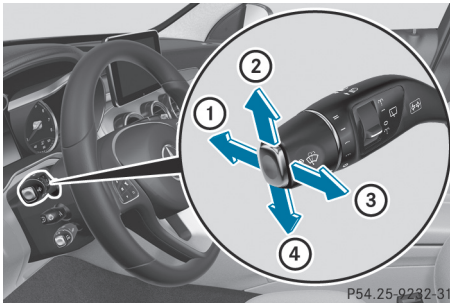

- ① Feux de route
- ② Clignotants droits
- ③ Appel de phares
- ④ Clignotants gauches

► **Clignotement bref** : actionnez brièvement le commodo dans le sens de la flèche ② ou de la flèche ④ jusqu'au point de résistance. Les clignotants correspondants s'allument 3 fois.

► **Clignotement continu** : actionnez le commodo dans le sens de la flèche ② ou de la flèche ④ au-delà du point de résistance.

► **Allumage des feux de route** : tournez le commutateur d'éclairage sur  ou sur **AUTO**.

► Actionnez le commodo dans le sens de la flèche ① au-delà du point de résistance. Sur la position **AUTO**, les feux de route s'allument uniquement dans l'obscurité et lorsque le moteur tourne.

Lorsque les feux de route sont allumés, le voyant bleu  qui se trouve sur le combiné d'instruments s'allume.

► **Extinction des feux de route** : tirez le commodo pour le ramener dans sa position initiale.

Le voyant bleu  qui se trouve sur le combiné d'instruments s'éteint.

Véhicules équipés de l'assistant adaptatif des feux de route : lorsqu'il est activé, l'assistant adaptatif des feux de route régule automatiquement l'allumage et l'extinction des feux de route (▷ page 130).

Feux de détresse

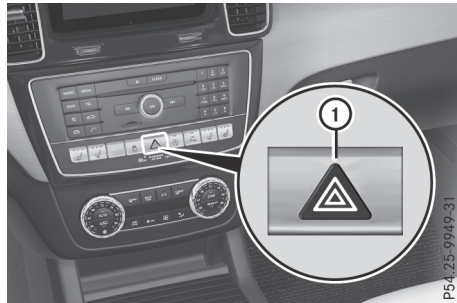

- **Allumage des feux de détresse** : appuyez sur la touche ①. Tous les clignotants s'allument. Si vous allumez les clignotants d'un côté du véhicule par l'intermédiaire du commodo, seuls les clignotants de ce côté du véhicule clignotent.
- **Extinction des feux de détresse** : appuyez sur la touche ①.

Les feux de détresse s'allument automatiquement lorsque

- un airbag a été déclenché ou
- vous freinez fortement pour arrêter le véhicule, alors que vous roulez à plus de 45 mph (70 km/h)

Les feux de détresse s'éteignent automatiquement lorsque, après un freinage à fond, le véhicule atteint à nouveau une vitesse supérieure à 6 mph (10 km/h).

- ❗ Les feux de détresse fonctionnent également lorsque le contact est coupé.

Intelligent Light System

Remarques générales

L'Intelligent Light System est un système de projecteurs qui s'adaptent automatiquement aux conditions de marche et aux conditions météorologiques. Il offre des fonctions étendues qui permettent d'améliorer l'éclairage de la voie en fonction de la vitesse du véhicule ou des conditions météorologiques, par exemple. Le système comprend l'éclairage actif dans les virages, l'éclairage d'intersection, l'éclairage d'autoroute et l'éclairage antibrouillard à fonction étendue. Le système fonctionne uniquement dans l'obscurité.

Vous pouvez activer ou désactiver la fonction « Intelligent Light System » par l'intermédiaire de l'ordinateur de bord (▷ page 268).

Eclairage actif dans les virages

Dans le cas de l'éclairage actif dans les virages, les projecteurs suivent les mouvements de braquage. Les zones importantes continuent d'être éclairées pendant la marche. Piétons, cyclistes et animaux peuvent ainsi être repérés plus tôt.

Actif : lorsque l'éclairage est allumé.

Véhicules équipés de l'assistant de trajectoire : l'éclairage actif dans les virages analyse le tracé de la voie que vous empruntez et commande l'éclairage dans les virages de manière anticipée.

Eclairage d'intersection

L'éclairage d'intersection augmente considérablement l'angle d'éclairage de la portion de route dans laquelle le véhicule s'engage et permet ainsi de mieux repérer les virages serrés, par exemple. Il peut uniquement être activé lorsque les feux de croisement sont allumés.

Actif :

- Si vous allumez les clignotants ou tournez le volant alors que vous roulez à moins de 25 mph (40 km/h).
- Si vous tournez le volant alors que vous roulez à une vitesse comprise entre 25 mph (40 km/h) et 45 mph (70 km/h).

L'éclairage d'intersection peut encore rester allumé pendant 3 minutes au maximum, mais s'éteint ensuite automatiquement.

Eclairage d'autoroute

L'éclairage d'autoroute augmente la portée de l'éclairage.

Actif : dès que vous roulez à plus de 110 km/h et que vous avez parcouru plus de 1 000 m sans braquer les roues de manière importante ou dès que vous roulez à plus de 130 km/h.

Inactif : si vous roulez à moins de 80 km/h après l'activation.

Eclairage antibrouillard à fonction étendue

L'éclairage antibrouillard à fonction étendue réduit l'auto-éblouissement et améliore l'éclairage du bord de la voie.

Actif : si vous roulez à moins de 40 mph (70 km/h) et que vous allumez le feu antibrouillard arrière.

Inactif : lorsque vous roulez à plus de 60 mph (100 km/h) ou que vous éteignez le feu antibrouillard arrière après l'activation.

Eclairage tout-terrain

L'éclairage tout-terrain répartit la lumière des feux de croisement de manière symétrique, plus large et plus intense pour vous permettre de reconnaître plus tôt les objets et obstacles lors des trajets en tout-terrain.

Actif : si vous roulez à moins de 30 mph (50 km/h) et que le sélecteur du programme de conduite tout-terrain est en position 1 ou 2.

Inactif : dès que vous roulez à plus de 30 mph (50 km/h).

Lorsque l'éclairage tout-terrain est allumé, l'éclairage d'intersection est activé en continu, l'éclairage actif dans les virages est désactivé, et le correcteur de site des projecteurs est réglé sur le mode statique.

Assistant adaptatif des feux de route

Remarques générales

Cette fonction vous permet de commuter automatiquement entre les feux de croisement et les feux de route. Le système détecte l'éclairage des véhicules qui arrivent en sens inverse ou qui vous précèdent et passe alors des feux de route aux feux de croisement.

Le système adapte automatiquement le site des feux de croisement en fonction de la distance par rapport aux autres véhicules. Lorsque le système ne détecte plus aucun autre véhicule, il passe de nouveau aux feux de route.

Le capteur optique du système se trouve derrière le pare-brise, au niveau de l'unité de commande au plafonnier.

Consignes de sécurité importantes

ATTENTION

L'assistant adaptatif des feux de route ne réagit pas aux usagers

- qui n'ont pas d'éclairage propre, tels que les piétons
- dont l'éclairage est faible, tels que les cyclistes
- dont l'éclairage est masqué, par exemple par une glissière de sécurité

Dans de très rares cas, l'assistant adaptatif des feux de route ne réagit pas ou pas à temps aux autres usagers équipés d'un éclairage propre. Dans ces situations ou dans des situations similaires, l'allumage des feux de route automatiques n'est alors pas désactivé ou est tout de même activé. Il y a risque d'accident.

Soyez toujours attentif aux conditions de circulation et éteignez les feux de route à temps.

L'assistant adaptatif des feux de route ne peut pas tenir compte des conditions routières et météorologiques ni des conditions de circulation. L'assistant adaptatif des feux de route est uniquement un système d'aide. Vous êtes responsable de l'éclairage correct du véhicule en fonction de la luminosité et des conditions de visibilité ambiantes ainsi que des conditions de circulation.

La détection peut notamment être limitée

- lorsque les conditions de visibilité sont mauvaises (en cas de brouillard, de forte pluie ou de chutes de neige, par exemple)
- lorsque les capteurs sont encrassés ou masqués

Activation et désactivation de l'assistant adaptatif des feux de route

► **Activation** : tournez le commutateur d'éclairage sur **AUTO**.

► Actionnez le commodo dans le sens de la flèche ① au-delà du point de résistance. Lorsque le capteur de luminosité allume les feux de croisement dans l'obscurité, le voyant  qui se trouve sur le visuel multifonction s'allume.



Lorsque vous roulez à plus de 16 mph (25 km/h) environ :

Le site des projecteurs est réglé automatiquement en fonction de la distance par rapport aux autres usagers.

Lorsque vous roulez à plus de 19 mph (30 km/h) environ et qu'aucun autre usager n'est détecté :

Les feux de route s'allument automatiquement. Le voyant  qui se trouve sur le combiné d'instruments s'allume également.

Dès que vous roulez à moins de 16 mph (25 km/h) environ ou lorsque d'autres usagers sont détectés ou que la route est suffisamment éclairée :

Les feux de route s'éteignent automatiquement. Le voyant  qui se trouve sur le combiné d'instruments s'éteint. Le voyant  qui se trouve sur le visuel multifonction reste allumé.

► **Désactivation** : tirez le commodo pour le ramener dans sa position initiale ou tournez le commutateur d'éclairage sur une autre position.

Le voyant  qui se trouve sur le visuel multifonction s'éteint.

Désembuage des projecteurs à l'intérieur

Dans certaines conditions climatiques et physiques, de l'humidité peut se former à l'intérieur des projecteurs. Cette humidité ne perturbe pas le fonctionnement des projecteurs.







Eclairage intérieur

Vue d'ensemble de l'éclairage intérieur



P54.26-0237-31

Unité de commande au plafonnier

- ①  Allumage et extinction du spot de lecture avant gauche
- ②  Allumage de l'éclairage intérieur avant
- ③  Allumage et extinction de l'éclairage intérieur arrière
- ④  Extinction de l'éclairage intérieur avant/désactivation de la commande automatique de l'éclairage intérieur
- ⑤  Allumage et extinction du spot de lecture avant droit
- ⑥  Activation de la commande automatique de l'éclairage intérieur



PB2.10-7816-31

Unité de commande au plafonnier arrière (2e rangée de sièges)

- ① Allumage et extinction du spot de lecture

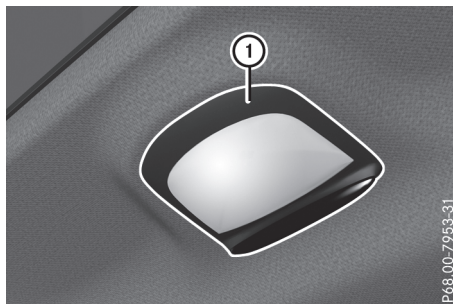

P68.00-7953-31

Unité de commande au plafonnier arrière (3e rangée de sièges)

- ① Spot de lecture

Commande de l'éclairage intérieur

Remarques générales

Les fonctions d'éclairage intérieur sont désactivées automatiquement au bout d'un certain temps, sauf lorsque la clé se trouve en position **2** dans le contacteur d'allumage, afin d'éviter que les batteries de votre véhicule ne se déchargent.

Vous pouvez régler l'éclairage d'ambiance (couleur et luminosité) par l'intermédiaire du système multimédia (voir la notice d'utilisation numérique).

Commande automatique de l'éclairage intérieur

► **Activation :** mettez le contacteur en position médiane **⑥**.

► **Désactivation :** mettez le contacteur en position **④**.

L'éclairage intérieur s'allume automatiquement au moment où

- vous déverrouillez le véhicule ou
- vous ouvrez une porte ou
- vous retirez la clé du contacteur d'allumage

L'éclairage intérieur est activé pendant un certain temps après que vous avez retiré la clé du contacteur d'allumage. Cette extinction temporisée peut être réglée par l'intermédiaire du système multimédia (voir la notice d'utilisation numérique).

Eclairage de secours actif en cas d'accident

L'éclairage intérieur s'allume automatiquement en cas d'accident.

► **Extinction de l'éclairage de secours actif en cas d'accident:** appuyez sur la touche des feux de détresse.

ou

► Verrouillez le véhicule avec la clé, puis déverrouillez-le.

Remplacement des ampoules (véhicules équipés de projecteurs LED)

Les blocs optiques avant et arrière de votre véhicule sont équipés de diodes électroluminescentes. Ne remplacez pas vous-même les ampoules de votre véhicule. Adressez-vous à un atelier qualifié disposant des connaissances et de l'outillage nécessaires pour mener les travaux requis à bien.

Les blocs optiques jouent un rôle essentiel dans la sécurité du véhicule. Veillez par conséquent à ce que toutes les ampoules soient toujours en bon état. Faites contrôler régulièrement le réglage des projecteurs.

Remplacement des ampoules (véh. équipés de projecteurs halogènes)**Consignes de sécurité importantes****⚠ ATTENTION**

Les ampoules, feux et fiches peuvent devenir brûlants pendant leur utilisation. Lorsque vous remplacez une ampoule, vous risquez de vous brûler au contact de ces composants. Il y a risque de blessure.

Laissez ces composants refroidir avant de remplacer une ampoule.

N'utilisez pas d'ampoules tombées à terre ou dont le verre est rayé.

L'ampoule risque d'éclater lorsque

- vous la touchez
- elle est très chaude

- vous la laissez tomber
- vous la rayez ou la fêlez

Ne montez les ampoules que dans des feux hermétiques adaptés. Utilisez uniquement des ampoules de rechange de même type et de la tension requise.

Les taches sur le verre des ampoules diminuent leur durée de vie. Ne saisissez pas l'ampoule à mains nues. Si nécessaire, nettoyez l'ampoule avec de l'alcool lorsqu'elle est froide et essuyez-la avec un chiffon non pelucheux.

Protégez les ampoules de l'humidité lorsqu'elles sont allumées. Ne mettez pas les ampoules en contact avec un liquide.

Ne remplacez que les ampoules indiquées (> page 133). Faites remplacer les ampoules que vous ne pouvez pas remplacer vous-même par un atelier qualifié.

Si vous avez besoin d'aide pour le remplacement des ampoules, adressez-vous à un atelier qualifié.

Si l'ampoule neuve ne s'allume pas non plus, rendez-vous dans un atelier qualifié.

Les projecteurs et la signalisation jouent un rôle essentiel dans la sécurité du véhicule. Veillez par conséquent à ce que toutes les ampoules soient toujours en bon état. Faites contrôler régulièrement le réglage des projecteurs.

Vue d'ensemble du remplacement des ampoules - Types d'ampoules

Vous pouvez remplacer les ampoules des feux suivants. Vous trouverez les indications relatives aux types d'ampoules dans la légende.

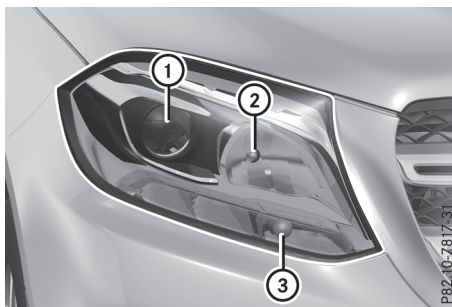

Projecteur halogène

- ① Feu de croisement : H7 55 W
- ② Feu de route : H7 55 W
- ③ Clignotant : W 5 W BV

Dépose et pose des caches dans les passages de roue avant

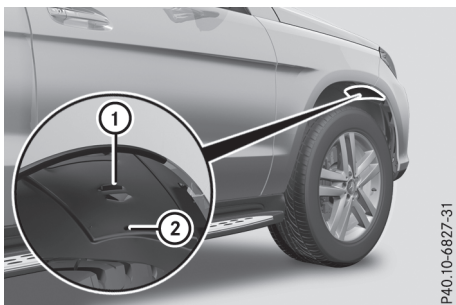

P40.10-6827-31

Avant de pouvoir remplacer les ampoules avant, vous devez déposer les caches qui se trouvent dans les passages de roue avant.

- ▶ **Dépose:** éteignez le système d'éclairage.
- ▶ Braquez la roue avant vers l'intérieur.
- ▶ Retirez la goupille de blocage (2) à l'aide d'un outil adéquat.
- ▶ Poussez le cache (1) vers le haut et retirez-le.
- ▶ **Pose:** remettez le cache (1) en place et poussez-le vers le bas jusqu'à ce qu'il s'enclenche.
- ▶ Mettez la goupille de blocage (2) en place.

Feux de croisement

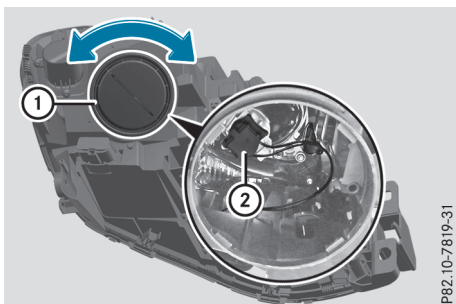

P82.10-7819-31

- ▶ Déposez le cache qui se trouve dans le passage de roue avant (▷ page 134).
- ▶ Tournez le couvercle (1) vers la gauche, puis retirez-le.
- ▶ Tournez la douille (2) vers la gauche, puis enlevez-la.
- ▶ Retirez l'ampoule de la douille (2).
- ▶ Mettez l'ampoule neuve en place dans la douille (2).

- ▶ Mettez la douille (2) en place et tournez-la vers la droite.
- ▶ Mettez le couvercle (1) en place et tournez-le vers la droite.
- ▶ Posez le cache dans le passage de roue avant (▷ page 134).

Feux de route

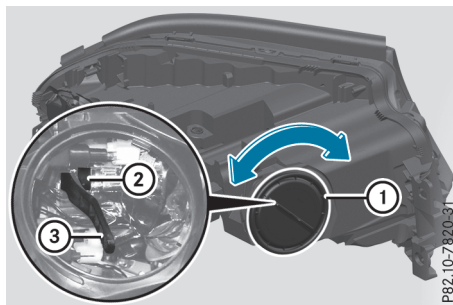

P82.10-7820-31

- ▶ Eteignez le système d'éclairage.
- ▶ Ouvrez le capot.
- ▶ Tournez le couvercle (1) vers la gauche, puis retirez-le.
- ▶ Tirez le levier (3) vers le haut et enlevez la douille (2).
- ▶ Retirez l'ampoule de la douille (2).
- ▶ Mettez l'ampoule neuve en place dans la douille (2).
- ▶ Appuyez sur la douille (2) et actionnez simultanément le levier (3) vers le bas.
- ▶ Mettez le couvercle (1) en place et tournez-le vers la droite.

Clignotants

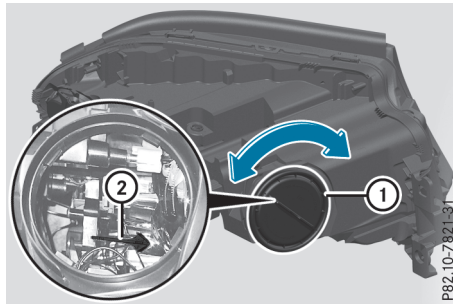

P82.10-7821-31

- ▶ Eteignez le système d'éclairage.
- ▶ Ouvrez le capot.
- ▶ Tournez le couvercle ① vers la gauche, puis retirez-le.
- ▶ Tournez la douille ② vers la gauche, puis enlevez-la.
- ▶ Retirez l'ampoule de la douille ②.
- ▶ Mettez l'ampoule neuve en place dans la douille ②.
- ▶ Mettez la douille ② en place et tournez-la vers la droite.
- ▶ Mettez le couvercle ① en place et tournez-le vers la droite.

Essuie-glaces

Mise en marche et arrêt des essuie-glaces

! N'utilisez pas les essuie-glaces lorsque le pare-brise est sec car cela risque d'endommager les balais d'essuie-glace. En outre, la poussière qui s'est accumulée sur le pare-brise risquerait de le rayer en cas de balayage à sec.

Si vous devez mettre en marche les essuie-glaces par temps sec, effectuez un cycle de balayage avec amenée d'eau.

! Si les essuie-glaces laissent des stries sur le pare-brise après que le véhicule est passé dans une station de lavage, il se peut que de la cire ou d'autres dépôts se trouvent sur le pare-brise. Après un passage dans une station de lavage automatique, nettoyez le pare-brise en activant le balayage avec amenée d'eau.

! Balayage intermittent avec capteur de pluie: suite à des effets optiques et lorsque le pare-brise est encrassé par temps sec, les essuie-glaces peuvent se mettre en marche de façon intempestive. Dès lors, les raclettes des balais d'essuie-glace ou le pare-brise pourraient être endommagés.

Par conséquent, ne mettez pas les essuie-glaces en marche par temps sec.

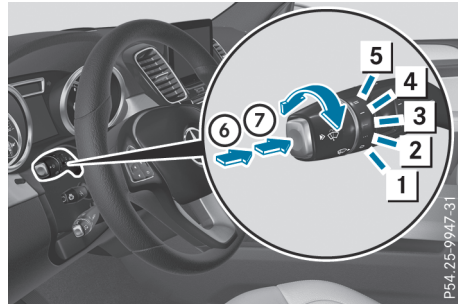

Commodo

- ① 0 Arrêt
- ② ... Balayage intermittent lent (faible sensibilité du capteur de pluie)
- ③ Balayage intermittent rapide (sensibilité élevée du capteur de pluie)
- ④ — Balayage continu lent
- ⑤ == Balayage continu rapide
- ⑥ ☔ Balayage unique
- ⑦ ☔ Balayage avec amenée d'eau

▶ Mettez le contact.

▶ Tournez le commodo sur la position correspondante.

Sur ... ou , la fréquence des cycles de balayage s'adapte automatiquement à l'importance des précipitations. Sur , le capteur de pluie est plus sensible que sur position ..., d'où une fréquence de balayage plus élevée.

Véhicules équipés du MAGIC VISION CONTROL : lors du balayage avec amenée d'eau ☔, le liquide de lave-glace acheminé à l'intérieur des balais d'essuie-glace sort directement des orifices intégrés.

Les vitres ne sont plus nettoyées correctement lorsque les balais d'essuie-glace sont usés. Dès lors, vous n'êtes plus en mesure d'évaluer les conditions de circulation.

Mise en marche et arrêt de l'essuie-glace arrière

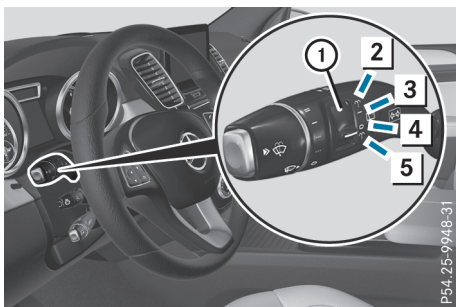

Commodo

- ① Commutateur de l'essuie-glace arrière
- ② Balayage avec amenée d'eau
- ③ Mise en marche du balayage intermittent
- ④ Arrêt du balayage intermittent
- ⑤ Balayage avec amenée d'eau

- ▶ Tournez la clé en position ① ou ② dans le contacteur d'allumage (▷ page 153).
- ▶ Tournez le commutateur ① intégré au commodo sur la position correspondante. Un symbole apparaît sur le combiné d'instruments lorsque l'essuie-glace arrière est en marche.

Remplacement des balais d'essuie-glace

Consignes de sécurité importantes

ATTENTION

Si les essuie-glaces se mettent en marche lors du remplacement des balais d'essuie-glace, vous risquez d'être coincé par le bras d'essuie-glace. Il y a risque de blessure.

Veillez à toujours arrêter les essuie-glaces et couper le contact avant de remplacer les balais d'essuie-glace.

- ! Saisissez les essuie-glaces uniquement par la fixation qui se trouve sur le bras d'essuie-glace afin de ne pas endommager les balais d'essuie-glace.

- ! N'ouvrez en aucun cas le capot/hayon tant qu'un bras d'essuie-glace est écarté du pare-brise/de la lunette arrière.

Ne rabattez en aucun cas le bras d'essuie-glace sur le pare-brise/la lunette arrière tant qu'un balai d'essuie-glace n'est pas monté.

Tenez le bras d'essuie-glace lorsque vous remplacez le balai d'essuie-glace. Si vous relâchez le bras d'essuie-glace alors qu'aucun balai d'essuie-glace n'est monté et qu'il retombe sur le pare-brise/la lunette arrière, la vitre peut être endommagée par le choc.

Mercedes-Benz vous recommande de confier le changement des balais d'essuie-glace à un atelier qualifié.

Remplacement des balais d'essuie-glace du pare-brise

Dépose des balais d'essuie-glace

- ▶ Retirez la clé du contacteur d'allumage.
- ▶ Ecartez le bras d'essuie-glace du pare-brise.

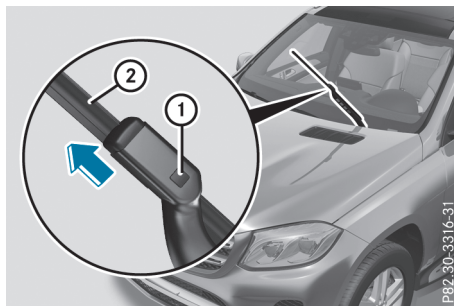

- ▶ Appuyez fermement sur le bouton de déverrouillage ① et dégagez le balai d'essuie-glace ② du bras en le tirant par le haut dans le sens de la flèche.

Pose des balais d'essuie-glace

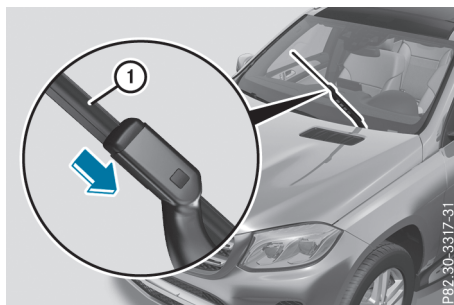

- ▶ Mettez le balai neuf ① en place dans le support qui se trouve sur le bras et insérez-le dans le sens de la flèche. Le balai d'essuie-glace s'encliquette de manière audible.
- ▶ Vérifiez que le balai est bien fixé.
- ▶ Rabattez le bras d'essuie-glace sur le pare-brise.

Remplacement du balai d'essuie-glace arrière

Dépose du balai d'essuie-glace

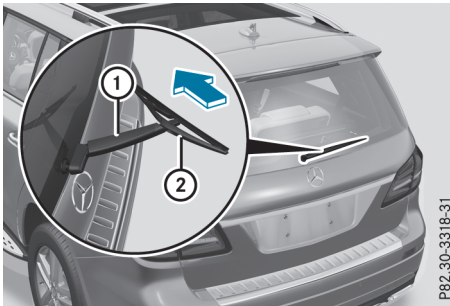

- ▶ Retirez la clé du contacteur d'allumage.
- ▶ Ecartez le bras d'essuie-glace ① de la lunette arrière jusqu'à encliquetage.
- ▶ Placez le balai d'essuie-glace ② de manière à ce qu'il soit perpendiculaire au bras ①.
- ▶ Tenez le bras d'essuie-glace ① et poussez le balai ② dans le sens de la flèche jusqu'à ce qu'il se décroche du bras.
- ▶ Déposez le balai d'essuie-glace ②.

Pose du balai d'essuie-glace

- ▶ Placez le balai neuf ② sur le bras d'essuie-glace ①.
- ▶ Tenez le bras d'essuie-glace ① et poussez le balai ② dans le sens opposé à celui de la flèche jusqu'à encliquetage.
- ▶ Vérifiez que le balai ② est bien fixé.
- ▶ Placez le balai ② de manière à ce qu'il soit parallèle au bras d'essuie-glace ①.
- ▶ Rabattez le bras d'essuie-glace ① sur la lunette arrière.

Problèmes relatifs aux essuie-glaces

Problèmes	Causes et conséquences possibles et ► Solutions
L'essuie-glace est bloqué.	<p>Des feuilles ou de la neige bloquent le mouvement de l'essuie-glace. Le moteur des essuie-glaces s'est arrêté.</p> <ul style="list-style-type: none"> ▶ Pour des raisons de sécurité, retirez la clé du contacteur d'allumage. <p>ou</p> <ul style="list-style-type: none"> ▶ Coupez le moteur avec la touche de démarrage et d'arrêt et ouvrez la porte du conducteur. ▶ Éliminez la cause du blocage. ▶ Remettez l'essuie-glace en marche.
L'essuie-glace ne fonctionne plus.	<p>Le moteur des essuie-glaces est défectueux.</p> <ul style="list-style-type: none"> ▶ Tournez le commodo sur une autre vitesse de balayage. ▶ Faites contrôler l'essuie-glace par un atelier qualifié.

Vue d'ensemble des systèmes de climatisation

Remarques générales

Veillez respecter les réglages recommandés qui sont décrits dans les pages suivantes. Sinon, les vitres risquent de se couvrir de buée.

Pour que les vitres ne se couvrent pas de buée,

- n'arrêtez que brièvement la climatisation
- ne mettez le recyclage d'air en marche que pour une courte durée
- activez la fonction de refroidissement avec déshumidification de l'air
- activez si nécessaire la fonction de dégivrage du pare-brise pour une courte durée

Le système de climatisation régule la température ainsi que l'humidité de l'air dans l'habitacle et filtre l'air.

Vous ne pouvez activer ou désactiver la fonction d'utilisation de la chaleur résiduelle que lorsque le contact est coupé (▷ page 149).

- i** Par temps chaud, ventilez le véhicule pendant un court instant, par exemple avec l'ouverture confort (▷ page 101). Cela accélère le refroidissement et la température souhaitée dans l'habitacle sera ainsi atteinte plus rapidement.

Le dernier réglage de la climatisation sélectionné est activé lorsque vous démarrez le moteur par l'intermédiaire de votre smartphone (▷ page 156).

- i** Le filtre intégré retient la plus grande partie des particules de poussière et de suie et la totalité du pollen des fleurs. Il permet en outre de réduire les substances polluantes gazeuses contenues dans l'air et les odeurs. L'encombrement du filtre réduit la quantité d'air pouvant ventiler l'habitacle. En fonction des conditions d'utilisation et des conditions environnementales, l'intervalle de remplacement du filtre peut être plus court que l'intervalle prescrit.
- i** **Véhicules avec ionisation de l'air intérieur et filtre à air:** outre la fonction d'ionisation, le véhicule est équipé d'un filtre à air avec propriétés anti-allergéniques qui contribuent à l'amélioration du filtrage de l'air.
- i** Dans certaines conditions ambiantes, il se peut que la fonction de séchage du climatiseur automatique s'active automatiquement une heure après que vous avez retiré la clé du contacteur d'allumage. Le véhicule est alors ventilé pendant 30 minutes.

Unité de commande du climatiseur automatique THERMATIC 2 zones

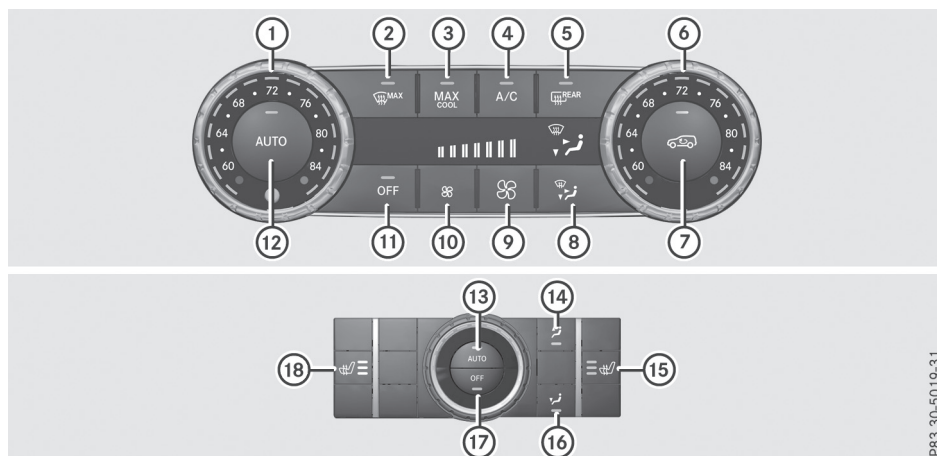

Uniquement pour les Etats-Unis

Unité de commande avant

- ① Réglage de la température, côté gauche (▷ page 146)
- ② Dégivrage du pare-brise (▷ page 147)
- ③ Mise en marche et arrêt du refroidissement maximal MAX COOL (▷ page 147)
- ④ Mise en marche et arrêt du refroidissement avec déshumidification de l'air (▷ page 145)
- ⑤ Mise en marche et arrêt du chauffage de la lunette arrière (▷ page 148)
- ⑥ Réglage de la température, côté droit (▷ page 146)
- ⑦ Mise en marche et arrêt du recyclage d'air (▷ page 148)
- ⑧ Réglage de la répartition d'air (▷ page 146)
- ⑨ Augmentation du débit d'air (▷ page 147)
- ⑩ Diminution du débit d'air (▷ page 147)
- ⑪ Mise en marche et arrêt de la climatisation (▷ page 144)
- ⑫ Régulation automatique de la climatisation (▷ page 145)

Unité de commande arrière

- ⑬ Régulation automatique de la climatisation à l'arrière (▷ page 145)
- ⑭ Réglage de la répartition de l'air sortant des buses arrière (▷ page 146)
- ⑮ Mise en marche et arrêt du chauffage du siège droit (▷ page 118)
- ⑯ Réglage de la répartition de l'air sortant des buses du plancher (▷ page 146)
- ⑰ Mise en marche et arrêt de la climatisation à l'arrière (▷ page 144)
- ⑱ Mise en marche et arrêt du chauffage du siège gauche (▷ page 118)

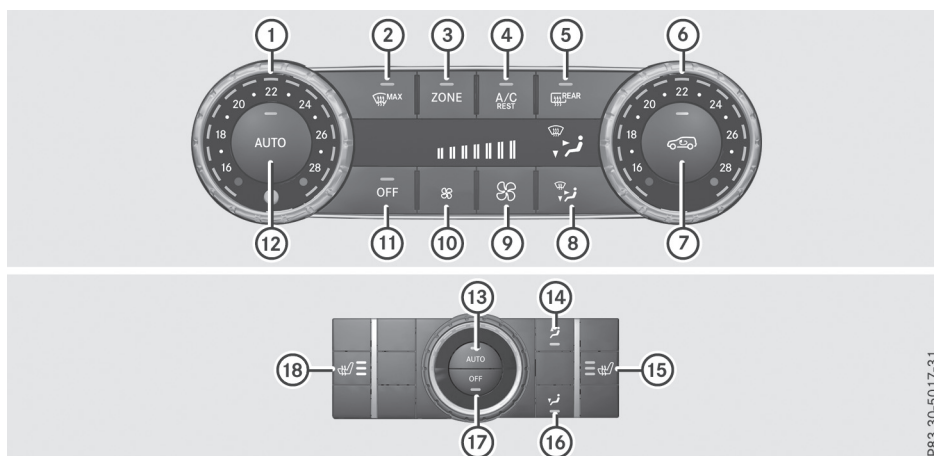

P83.30-5017-31

Uniquement pour le Canada

Unité de commande avant

- ① Réglage de la température, côté gauche (▷ page 146)
- ② Dégivrage du pare-brise (▷ page 147)
- ③ Activation et désactivation de la fonction ZONE (▷ page 147)
- ④ Mise en marche et arrêt du refroidissement avec déshumidification de l'air (▷ page 145)
- ⑤ Mise en marche et arrêt du système d'utilisation de la chaleur résiduelle (▷ page 149)
- ⑥ Mise en marche et arrêt du chauffage de la lunette arrière (▷ page 148)
- ⑦ Réglage de la température, côté droit (▷ page 146)
- ⑧ Mise en marche et arrêt du recyclage d'air (▷ page 148)
- ⑨ Réglage de la répartition d'air (▷ page 146)
- ⑩ Augmentation du débit d'air (▷ page 147)
- ⑪ Diminution du débit d'air (▷ page 147)

- ⑪ Mise en marche et arrêt de la climatisation (▷ page 144)
- ⑫ Régulation automatique de la climatisation (▷ page 145)
- Unité de commande arrière**
- ⑬ Régulation automatique de la climatisation à l'arrière (▷ page 145)
- ⑭ Réglage de la répartition de l'air sortant des buses arrière (▷ page 146)
- ⑮ Mise en marche et arrêt du chauffage du siège droit (▷ page 118)
- ⑯ Réglage de la répartition de l'air sortant des buses du plancher (▷ page 146)
- ⑰ Mise en marche et arrêt de la climatisation à l'arrière (▷ page 144)
- ⑱ Mise en marche et arrêt du chauffage du siège gauche (▷ page 118)

Unité de commande du climatiseur automatique THERMOTRONIC 3 zones

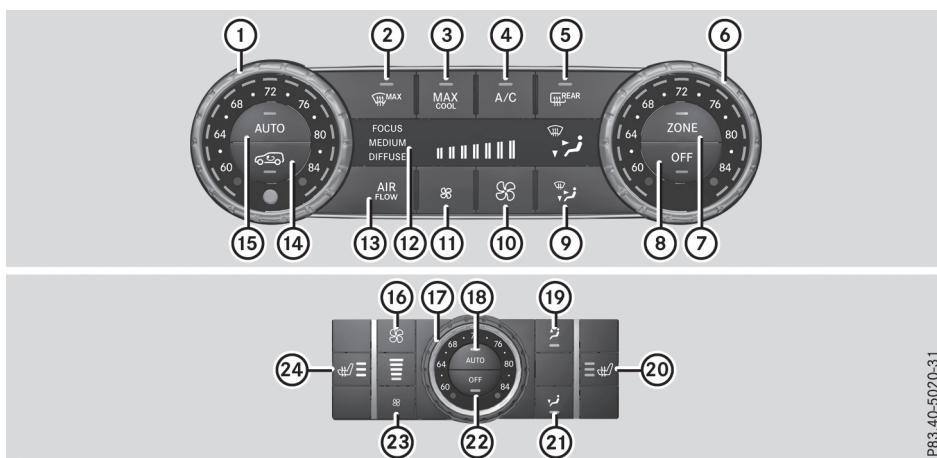

Uniquement pour les Etats-Unis

Unité de commande avant

- ① Réglage de la température, côté gauche (▷ page 146)
- ② Dégivrage du pare-brise (▷ page 147)
- ③ Mise en marche et arrêt du refroidissement maximal MAX COOL (▷ page 147)
- ④ Mise en marche et arrêt du refroidissement avec déshumidification de l'air (▷ page 145)
- ⑤ Mise en marche et arrêt du chauffage de la lunette arrière (▷ page 148)
- ⑥ Réglage de la température, côté droit (▷ page 146)
- ⑦ Activation et désactivation de la fonction ZONE (▷ page 147)
- ⑧ Mise en marche et arrêt de la climatisation (▷ page 144)
- ⑨ Réglage de la répartition d'air (▷ page 146)
- ⑩ Augmentation du débit d'air (▷ page 147)
- ⑪ Diminution du débit d'air (▷ page 147)
- ⑫ Visuel
- ⑬ Réglage du mode de régulation de la climatisation (▷ page 146)
- ⑭ Mise en marche et arrêt du recyclage d'air (▷ page 148)
- ⑮ Régulation automatique de la climatisation (▷ page 145)

Unité de commande arrière

- ⑩ Augmentation du débit d'air (▷ page 147)
- ⑪ Réglage de la température (▷ page 146)
- ⑫ Régulation automatique de la climatisation à l'arrière (▷ page 145)
- ⑬ Réglage de la répartition de l'air sortant des buses arrière (▷ page 146)
- ⑭ Mise en marche et arrêt du chauffage du siège droit (▷ page 118)
- ⑮ Réglage de la répartition de l'air sortant des buses du plancher (▷ page 146)
- ⑯ Mise en marche et arrêt de la climatisation à l'arrière (▷ page 144)
- ⑰ Diminution du débit d'air (▷ page 147)
- ⑱ Mise en marche et arrêt du chauffage du siège gauche (▷ page 118)

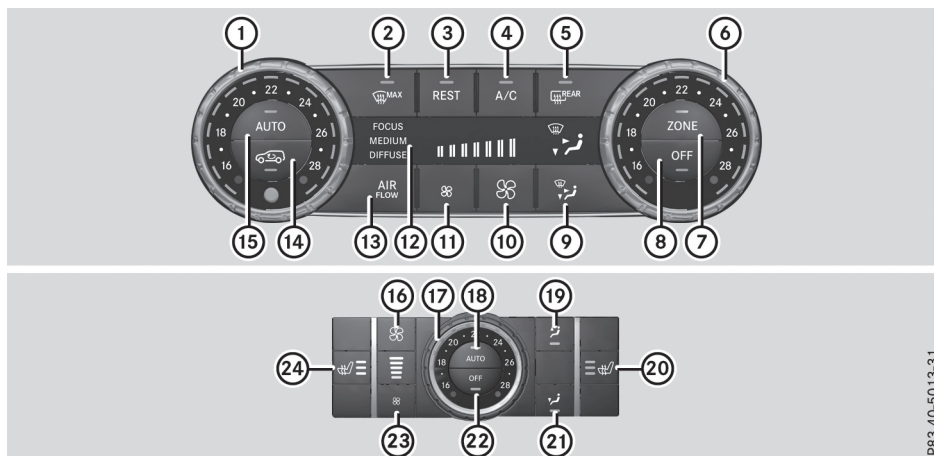

Uniquement pour le Canada

Unité de commande avant

- ① Réglage de la température, côté gauche (▷ page 146)
- ② Dégivrage du pare-brise (▷ page 147)
- ③ Mise en marche et arrêt du système d'utilisation de la chaleur résiduelle (▷ page 149)
- ④ Mise en marche et arrêt du refroidissement avec déshumidification de l'air (▷ page 145)
- ⑤ Mise en marche et arrêt du chauffage de la lunette arrière (▷ page 148)
- ⑥ Réglage de la température, côté droit (▷ page 146)
- ⑦ Activation et désactivation de la fonction ZONE (▷ page 147)
- ⑧ Mise en marche et arrêt de la climatisation (▷ page 144)
- ⑨ Réglage de la répartition d'air (▷ page 146)
- ⑩ Augmentation du débit d'air (▷ page 147)
- ⑪ Diminution du débit d'air (▷ page 147)
- ⑫ Visuel
- ⑬ Réglage du mode de régulation de la climatisation (▷ page 146)
- ⑭ Mise en marche et arrêt du recyclage d'air (▷ page 148)
- ⑮ Régulation automatique de la climatisation (▷ page 145)

Unité de commande arrière

- ⑯ Augmentation du débit d'air (▷ page 147)
- ⑰ Réglage de la température (▷ page 146)
- ⑱ Régulation automatique de la climatisation à l'arrière (▷ page 145)

- ⑲ Réglage de la répartition de l'air sortant des buses arrière (▷ page 146)
- ⑳ Mise en marche et arrêt du chauffage du siège droit (▷ page 118)
- ㉑ Réglage de la répartition de l'air sortant des buses du plancher (▷ page 146)
- ㉒ Mise en marche et arrêt de la climatisation à l'arrière (▷ page 144)
- ㉓ Diminution du débit d'air (▷ page 147)
- ㉔ Mise en marche et arrêt du chauffage du siège gauche (▷ page 118)

Unité de commande du climatiseur automatique THERMOTRONIC avec climatisation supplémentaire à l'arrière (3 zones)

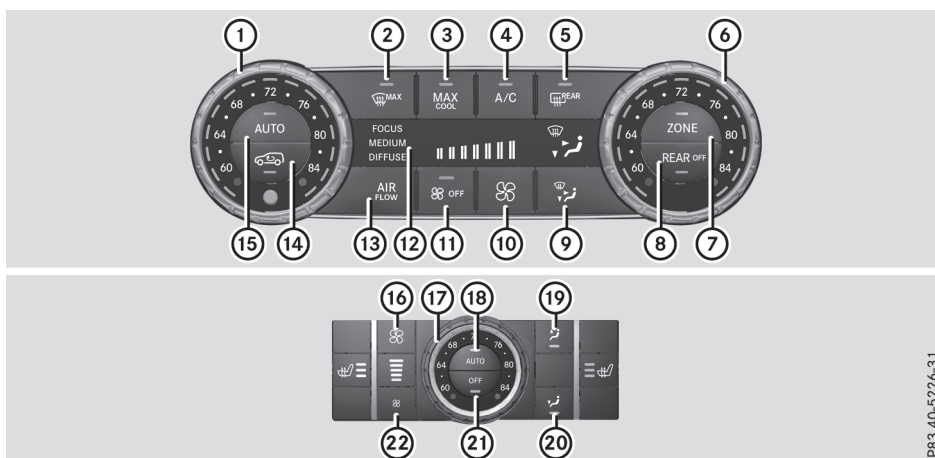

Uniquement pour les Etats-Unis

Unité de commande avant

- ① Réglage de la température, côté gauche (▷ page 146)
- ② Dégivrage du pare-brise (▷ page 147)
- ③ Mise en marche et arrêt du refroidissement maximal MAX COOL (▷ page 147)
- ④ Mise en marche et arrêt du refroidissement avec déshumidification de l'air (▷ page 145)
Mise en marche et arrêt du système d'utilisation de la chaleur résiduelle (▷ page 149)
- ⑤ Mise en marche et arrêt du chauffage de la lunette arrière (▷ page 148)
- ⑥ Réglage de la température, côté droit (▷ page 146)
- ⑦ Activation et désactivation de la fonction ZONE (▷ page 147)
- ⑧ Mise en marche et arrêt de la climatisation à l'arrière (▷ page 144)
- ⑨ Réglage de la répartition d'air (▷ page 146)
- ⑩ Augmentation du débit d'air (▷ page 147)
- ⑪ Diminution du débit d'air (▷ page 147)
Arrêt de la climatisation
- ⑫ Visuel
- ⑬ Réglage du mode de régulation de la climatisation (▷ page 146)
- ⑭ Mise en marche et arrêt du recyclage d'air (▷ page 148)
- ⑮ Régulation automatique de la climatisation (▷ page 145)

Unité de commande arrière

- ⑩ Augmentation du débit d'air (▷ page 147)
- ⑪ Réglage de la température (▷ page 146)
- ⑫ Régulation automatique de la climatisation à l'arrière (▷ page 145)
- ⑬ Réglage de la répartition de l'air sortant des buses arrière (▷ page 146)
- ⑭ Réglage de la répartition de l'air sortant des buses du plancher (▷ page 146)
- ⑮ Mise en marche et arrêt de la climatisation à l'arrière (▷ page 144)
- ⑯ Diminution du débit d'air (▷ page 147)

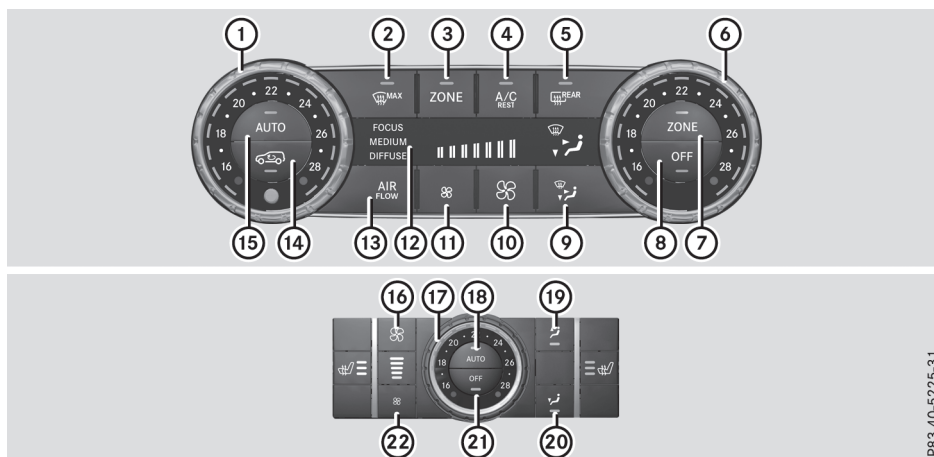

Uniquement pour le Canada

Unité de commande avant

- ① Réglage de la température, côté gauche (▷ page 146)
- ② Dégivrage du pare-brise (▷ page 147)
- ③ Activation et désactivation de la fonction ZONE (▷ page 147)
- ④ Mise en marche et arrêt du refroidissement avec déshumidification de l'air (▷ page 145)
Mise en marche et arrêt du système d'utilisation de la chaleur résiduelle (▷ page 149)
- ⑤ Mise en marche et arrêt du chauffage de la lunette arrière (▷ page 148)
- ⑥ Réglage de la température, côté droit (▷ page 146)
- ⑦ Mise en marche et arrêt de la climatisation à l'arrière
- ⑧ Mise en marche et arrêt de la climatisation (▷ page 144)
- ⑨ Réglage de la répartition d'air (▷ page 146)
- ⑩ Augmentation du débit d'air (▷ page 147)
- ⑪ Diminution du débit d'air (▷ page 147)
- ⑫ Visuel
- ⑬ Réglage du mode de régulation de la climatisation (▷ page 146)
- ⑭ Mise en marche et arrêt du recyclage d'air (▷ page 148)
- ⑮ Régulation automatique de la climatisation (▷ page 145)

Unité de commande arrière

- ⑯ Augmentation du débit d'air (▷ page 147)
- ⑰ Réglage de la température (▷ page 146)
- ⑱ Régulation automatique de la climatisation à l'arrière (▷ page 145)
- ⑲ Réglage de la répartition de l'air sortant des buses arrière (▷ page 146)

- ⑳ Réglage de la répartition de l'air sortant des buses du plancher (▷ page 146)
- ㉑ Mise en marche et arrêt de la climatisation à l'arrière (▷ page 144)
- ㉒ Diminution du débit d'air (▷ page 147)

Informations relatives à l'utilisation du climatiseur automatique

Vous trouverez ci-après quelques remarques et recommandations pour utiliser le climatiseur automatique THERMATIC ou THERMOTRONIC de manière optimale.

- Mettez la climatisation en marche à l'aide des touches **AUTO** et **A/C** ou **AUTO** et **A/C REST**. Les voyants incorporés aux touches **AUTO** et **A/C** ou **AUTO** et **A/C REST** s'allument.
- **Véhicules équipés d'un climatiseur THERMOTRONIC** : dans le mode automatique, vous pouvez en outre régler le mode de régulation de la climatisation (FOCUS, MEDIUM ou DIFFUSE) à l'aide de la touche **AIR FLOW**. Il est recommandé d'utiliser le niveau MEDIUM.
- Réglez la température sur 72 °F (22 °C).
- N'utilisez la fonction de dégivrage du pare-brise que pour une courte durée, jusqu'à ce que le pare-brise soit dégagé.
- N'utilisez la fonction de recyclage d'air que pour une courte durée, par exemple en cas de mauvaises odeurs extérieures ou dans les tunnels. Sinon, les vitres pourraient se couvrir de buée étant donné qu'il n'y a pas d'apport d'air frais en mode de recyclage d'air.
- **Véhicules équipés d'un climatiseur THERMOTRONIC** : utilisez la fonction « ZONE » pour reprendre pour le côté passager et à l'arrière les réglages de température effectués côté conducteur. Le voyant situé au-dessus de la touche **ZONE** s'éteint.
- **Véhicules équipés d'un climatiseur THERMOTRONIC** : utilisez la fonction d'utilisation de la chaleur résiduelle pour réchauffer ou ventiler l'habitacle lorsque le contact est coupé. Vous ne pouvez activer ou désactiver la fonction d'utilisation de la chaleur résiduelle que lorsque le contact est coupé.
- Lorsque vous modifiez les réglages de la climatisation, l'affichage du statut du climatiseur apparaît pendant 3 secondes environ sur le bord inférieur du visuel du système multimédia. Il indique le réglage actuel des différentes fonctions de climatisation.

Pendant l'arrêt automatique du moteur par l'intermédiaire de la fonction ECO de démarrage

et d'arrêt automatiques du moteur, vous ne disposez que d'une puissance de climatisation réduite. Si vous avez besoin de toute la puissance de climatisation, vous pouvez désactiver la fonction ECO de démarrage et d'arrêt automatiques du moteur par l'intermédiaire de la touche ECO (▷ page 159).

Commande des systèmes de climatisation

Mise en marche et arrêt de la climatisation

Remarques générales

Lorsque vous arrêtez la climatisation, l'arrivée et la circulation d'air sont interrompues. Les vitres risquent de se couvrir de buée. Par conséquent, n'arrêtez la climatisation que pour une courte durée.

Pour mettre en marche la climatisation, utilisez de préférence la touche **AUTO** (▷ page 145).









Vous pouvez également mettre en marche et arrêter la climatisation à l'arrière avec les touches **AUTO** et **OFF**.

Mise en marche et arrêt



- ▶ Tournez la clé en position **2** dans le contacteur d'allumage (▷ page 153).
- ▶ **Mise en marche** : appuyez sur la touche **AUTO**.
Le voyant incorporé à la touche **AUTO** s'allume. Le débit et la répartition d'air sont réglés automatiquement.
- ▶ **Arrêt** : appuyez sur la touche **OFF**.
Le voyant incorporé à la touche **OFF** s'allume.

Mise en marche et arrêt du refroidissement avec déshumidification de l'air

Activation et désactivation

- ▶ **Mise en marche :** appuyez sur la touche  ou la touche . Le voyant incorporé à la touche  ou à la touche  s'allume.
- ▶ **Arrêt :** appuyez sur la touche  ou la touche . Le voyant incorporé à la touche  ou à la touche  s'éteint. Le refroidissement avec déshumidification de l'air s'arrête au bout d'un certain temps.

Problèmes relatifs à la fonction de refroidissement avec déshumidification de l'air

Problèmes	Causes et conséquences possibles et ► Solutions
Le voyant incorporé à la touche  ou  clignote 3 fois ou reste éteint. Le refroidissement avec déshumidification de l'air ne peut plus être enclenché.	Le refroidissement avec déshumidification de l'air est arrêté en raison d'une panne. ► Rendez-vous dans un atelier qualifié.

Régulation automatique de la climatisation





Remarques générales

En mode automatique, la température réglée est maintenue constante de manière automatique. La température de l'air entrant ainsi que le débit et la répartition d'air sont modifiés automatiquement.

La fonction de refroidissement avec déshumidification de l'air est activée automatiquement en mode automatique.

Vous pouvez également réguler automatiquement la climatisation à l'arrière avec la touche .

Régulation automatique

- ▶ Tournez la clé en position  dans le contacteur d'allumage (▷ page 153).
- ▶ Réglez la température souhaitée.
- ▶ **Activation :** appuyez sur la touche . Le voyant incorporé à la touche  s'allume. La régulation automatique du débit et de la répartition d'air est activée.
- ▶ **Passage au mode manuel :** appuyez sur la touche .

Climatiseur automatique THERMOTRONIC : une fois le mode automatique activé, vous pouvez sélectionner un mode de régulation de la climatisation (▷ page 146).

Réglage du mode de régulation de la climatisation

Dans le mode automatique, vous pouvez sélectionner les modes de régulation de la climatisation suivants :

FOCUS Débit d'air élevé, réglage plus frais
MEDIUM Débit d'air moyen, réglage standard
DIFFUSE Débit d'air faible, réglage plus chaud et engendrant moins de courants d'air

- ▶ Tournez la clé en position **2** dans le contacteur d'allumage (▷ page 153).
- ▶ Appuyez sur la touche **AUTO**.
- ▶ Appuyez sur la touche **AIR FLOW** autant de fois qu'il est nécessaire pour que le mode de régulation de la climatisation souhaité apparaisse sur le visuel.

Réglage de la température

Climatiseur automatique THERMATIC

Vous pouvez régler la température séparément côté conducteur et côté passager.

- ▶ Tournez la clé en position **2** dans le contacteur d'allumage (▷ page 153).
- ▶ **Augmentation ou diminution :** tournez le sélecteur **1** ou **6** vers la gauche ou vers la droite (▷ page 138).
 Modifiez le réglage de la température uniquement par petits paliers. Pour commencer, réglez la température sur 72 °F (22 °C).

Climatiseur automatique THERMOTRONIC

Vous pouvez régler la température séparément côté conducteur et côté passager ainsi qu'à l'arrière.

- ▶ Tournez la clé en position **2** dans le contacteur d'allumage (▷ page 153).
- ▶ **Augmentation ou diminution de la température à l'avant :** tournez les sélecteurs **1** ou **6** vers la gauche ou vers la droite (▷ page 140).
 Modifiez le réglage de la température uniquement par petits paliers. Pour commencer, réglez la température sur 72 °F (22 °C).

- ▶ **Augmentation ou diminution de la température à l'arrière par l'intermédiaire de l'unité de commande avant :** appuyez sur la touche **ZONE**.

Le voyant incorporé à la touche **ZONE** s'éteint.

Le réglage de la température effectué côté conducteur est repris pour l'arrière et le côté passager.

- ▶ Tournez la molette de réglage **1** vers la gauche ou vers la droite (▷ page 140).
 Modifiez le réglage de la température uniquement par petits paliers. Pour commencer, réglez la température sur 72 °F (22 °C).
- ▶ **Augmentation ou diminution de la température à l'arrière par l'intermédiaire de l'unité de commande arrière :** tournez le sélecteur **17** situé sur l'unité de commande arrière vers la gauche ou vers la droite (▷ page 140).
 Modifiez le réglage de la température uniquement par petits paliers. Pour commencer, réglez la température sur 72 °F (22 °C).



Réglage de la répartition d'air

Réglages de la répartition d'air

Unité de commande avant

-  Air sortant des buses centrales
-  Air sortant des buses de plancher
-  Air sortant des buses centrales et des buses de plancher
-  Air sortant des buses de dégivrage
-  Air sortant des buses de dégivrage et des buses centrales (uniquement pour le Canada)
-  Air sortant des buses de dégivrage et des buses de plancher
-  Air sortant des buses de dégivrage, des buses centrales et des buses de plancher (uniquement pour le Canada).

Unité de commande arrière

-  Air sortant des buses centrales et latérales arrière
-  Air sortant des buses de plancher

- i** Dans le cas de l'unité de commande arrière, vous pouvez également activer simultanément les 2 positions. Pour cela, appuyez sur



les 2 touches de répartition d'air. L'air sort alors par toutes les buses arrière.

- i** Il sort toujours de l'air par les buses latérales, indépendamment de la répartition d'air sélectionnée. Vous ne pouvez fermer les buses latérales qu'en tournant les molettes de réglage correspondantes vers le bas.

Réglage





- ▶ Tournez la clé en position **2** dans le contacteur d'allumage (▷ page 153).
- ▶ Appuyez sur la touche  jusqu'à ce que le symbole souhaité apparaisse sur le visuel.

Réglage du débit d'air

- ▶ Tournez la clé en position **2** dans le contacteur d'allumage (▷ page 153).
- ▶ **Augmentation** : appuyez sur la touche .
- ▶ **Diminution** : appuyez sur la touche .

- i** Dans le cas du climatiseur automatique THERMOTRONIC, vous pouvez également régler le débit d'air séparément à l'arrière.

Activation et désactivation de la fonction ZONE

- ▶ **Activation** : appuyez sur la touche . Le voyant situé au-dessus de la touche  s'allume.
Climatiseur automatique THERMATIC : le réglage de la température effectué côté conducteur n'est pas repris côté passager.
Climatiseur automatique THERMOTRONIC : le réglage de la température effectué côté conducteur n'est pas repris côté passager, ni pour les places arrière.
- ▶ **Désactivation** : appuyez sur la touche . Le voyant situé au-dessus de la touche  s'éteint.
Climatiseur automatique THERMATIC : le réglage de la température effectué côté conducteur est repris côté passager.
Climatiseur automatique THERMOTRONIC : le réglage de la température effectué côté conducteur est repris pour le côté passager et pour les places arrière.





Dégivrage du pare-brise

Remarques générales

Cette fonction vous permet de dégivrer le pare-brise ou de désembuer le pare-brise et les vitres latérales avant à l'intérieur du véhicule.





Désactivez la fonction de dégivrage du pare-brise dès que celui-ci est dégagé.

Activation et désactivation

- ▶ Tournez la clé en position **2** dans le contacteur d'allumage (▷ page 153).
- ▶ **Activation** : appuyez sur la touche . Le voyant incorporé à la touche  s'allume.
Le système de climatisation commute sur les réglages suivants :
 - Débit d'air élevé
 - Température élevée
 - Air dirigé sur le pare-brise et les vitres latérales avant
 - Arrêt du recyclage d'air
- ▶ **Désactivation** : appuyez sur la touche . Le voyant incorporé à la touche  s'éteint. Les réglages précédents sont repris. Le recyclage d'air reste arrêté.

Refroidissement maximal MAX COOL

La fonction MAX COOL est uniquement disponible sur les véhicules destinés aux Etats-Unis. La fonction MAX COOL fonctionne uniquement lorsque le moteur tourne.



- ▶ **Activation** : appuyez sur la touche . Le voyant incorporé à la touche  s'allume.
- ▶ **Désactivation** : appuyez sur la touche . Le voyant incorporé à la touche  s'éteint. Les réglages précédents sont repris.

Lorsque vous activez la fonction MAX COOL, la climatisation active les fonctions suivantes :

- Refroidissement maximal
- Débit d'air maximal
- Mise en marche du recyclage d'air



Désembuage des vitres

Désembuage des vitres à l'intérieur

- ▶ Activez la fonction de refroidissement avec déshumidification de l'air  ou .
- ▶ Activez le mode automatique .
- ▶ Si les vitres continuent à se couvrir de buée : activez la fonction de dégivrage du pare-brise (▷ page 147).

i Conservez ce réglage uniquement jusqu'à ce que le pare-brise soit dégagé.

Désembuage des vitres à l'extérieur

- ▶ Mettez les essuie-glaces en marche.
- ▶ Appuyez sur la touche  jusqu'à ce que le symbole  ou  apparaisse sur le visuel.

i Conservez ce réglage uniquement jusqu'à ce que le pare-brise soit dégagé.

i Si vous nettoyez les vitres régulièrement, elles ne se couvrent pas aussi rapidement de buée.



Chauffage de la lunette arrière

Remarques générales

Le chauffage de la lunette arrière consomme beaucoup de courant. Arrêtez-le par conséquent dès que la lunette est dégagée. Le chauffage de la lunette arrière s'arrête sinon automatiquement au bout de quelques minutes de fonctionnement.

Lorsque la tension de la batterie est trop basse, il est possible que le chauffage de la lunette arrière s'arrête.

Activation et désactivation

- ▶ Tournez la clé en position  dans le contacteur d'allumage (▷ page 153).
- ▶ Appuyez sur la touche . Le voyant incorporé à la touche  s'allume ou s'éteint.

Problèmes relatifs au chauffage de la lunette arrière

Problèmes	Causes et conséquences possibles et ► Solutions
Le chauffage de la lunette arrière s'est arrêté trop tôt ou ne peut pas être mis en marche.	La batterie n'est pas suffisamment chargée. ▶ Arrêtez les consommateurs qui ne sont pas indispensables (spots de lecture, éclairage intérieur ou chauffage de siège, par exemple). Dès que la batterie est suffisamment chargée, vous pouvez remettre le chauffage de la lunette arrière en marche.



Mise en marche et arrêt du recyclage d'air

Remarques générales

En cas de mauvaises odeurs extérieures, vous pouvez couper temporairement l'arrivée d'air frais. Pendant ce temps, l'air intérieur est recyclé.



Les vitres risquent de se couvrir plus rapidement de buée lorsque vous mettez le recyclage d'air en marche, en particulier lorsque la température extérieure est basse. Pour que les vitres ne se couvrent pas de buée, ne mettez le recyclage d'air en marche que pour une courte durée.

Mise en marche et arrêt

- ▶ Tournez la clé en position  dans le contacteur d'allumage (▷ page 153).
- ▶ **Mise en marche** : appuyez sur la touche . Le voyant incorporé à la touche  s'allume.

i Le recyclage d'air se met automatiquement en marche en cas de forte pollution (uniquement dans le cas du climatiseur automatique THERMOTRONIC) ou de températures extérieures élevées. Le voyant incorporé à la touche  ne s'allume pas lorsque le recyclage d'air se met en marche automatiquement.

De l'air frais est mélangé à l'air recyclé au bout de 30 minutes environ.

- **Arrêt:** appuyez sur la touche . Le voyant incorporé à la touche  s'éteint.

- i** Le recyclage d'air s'arrête automatiquement
- au bout de 5 minutes environ lorsque la température extérieure est inférieure à 41 °F (5 °C) environ
 - au bout de 5 minutes environ lorsque le refroidissement avec déshumidification de l'air est arrêté
 - au bout de 30 minutes environ lorsque la température extérieure est supérieure à 41 °F (5 °C) et que la fonction de refroidissement avec déshumidification de l'air est activée

Mise en marche et arrêt du système d'utilisation de la chaleur résiduelle

Remarques générales



La fonction d'utilisation de la chaleur résiduelle est disponible uniquement sur les véhicules destinés au Canada.

Lorsque vous arrêtez le moteur, vous pouvez, avec la chaleur accumulée par celui-ci, chauffer le véhicule pendant une durée pouvant aller jusqu'à 30 minutes. La durée de chauffage dépend de la température réglée pour l'habitacle.

Mise en marche et arrêt

- **Mise en marche:** appuyez sur la touche **REST** ou la touche .

Le voyant incorporé à la touche **REST** ou à la touche  s'allume.

- i** La soufflante tourne à faible vitesse, indépendamment du réglage du débit d'air.
- i** Si vous activez la fonction d'utilisation de la chaleur résiduelle alors que la température est élevée, seule la ventilation se met en marche. La soufflante tourne à vitesse moyenne.
- **Arrêt:** appuyez sur la touche **REST** ou la touche . Le voyant incorporé à la touche **REST** ou à la touche  s'éteint.

Le système d'utilisation de la chaleur résiduelle s'arrête automatiquement

- au bout de 30 minutes environ
- lorsque vous mettez le contact
- si la tension de la batterie chute

Ionisation

L'ionisation permet d'épurer et de régénérer l'air intérieur du véhicule et contribue ainsi à obtenir une température ambiante agréable.

L'ionisation de l'air intérieur ne dégage pas d'odeur caractéristique et n'est pas directement perceptible dans l'habitacle.

Vous pouvez activer ou désactiver la fonction d'ionisation par l'intermédiaire du système multimédia (voir la notice d'utilisation numérique).

La fonction d'ionisation peut être activée uniquement lorsque le climatiseur automatique est en marche. La buse latérale du côté du conducteur doit être ouverte.

Réglage des buses de ventilation

Consignes de sécurité importantes

ATTENTION

L'air qui sort des buses de ventilation peut être très chaud ou très froid. A proximité immédiate des buses de ventilation, vous risquez des brûlures ou des engelures. Il y a risque de blessure.

Veillez toujours à ce que tous les occupants se tiennent à une distance suffisante des buses de ventilation. Réglez si nécessaire la répartition d'air de manière à ce que le flux d'air soit dirigé vers une autre partie de l'habitacle.

Pour garantir l'entrée d'air frais dans l'habitacle par l'intermédiaire des buses, tenez compte des remarques suivantes :

- Veillez à ce que la grille d'entrée d'air située sur le capot et celle qui se trouve dans le compartiment moteur côté passager soient

toujours débarrassées de tout dépôt, par exemple de glace, de neige ou de feuilles.

- Veillez à ce que, dans l'habitacle, les buses et les grilles d'aération soient toujours dégagées.

i Pour bénéficier d'une ventilation presque sans courants d'air, mettez les glissières des buses de ventilation en position médiane.

Réglage des buses centrales



- ① Buse centrale gauche
- ② Buse centrale droite
- ③ Molette de réglage de la buse centrale droite
- ④ Molette de réglage de la buse centrale gauche

► **Ouverture et fermeture:** tournez les molettes de réglage ③ et ④ vers la droite ou vers la gauche.

Réglage des buses latérales

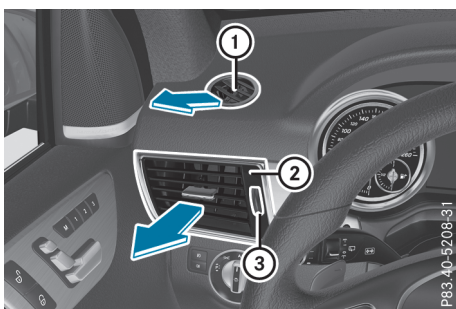

Exemple

- ① Buse de dégivrage de la vitre latérale
- ② Buse latérale gauche
- ③ Molette de réglage de la buse latérale

► **Ouverture et fermeture:** tournez la molette de réglage ③ vers le haut ou vers le bas.

Réglage de la buse de ventilation dans la boîte à gants

! Fermez la buse de ventilation lorsque vous chauffez le véhicule.

Ouvrez la buse de ventilation et activez la fonction de refroidissement avec déshumidification de l'air lorsque la température extérieure est élevée. Sinon, les produits ou les objets sensibles à la chaleur qui se trouvent dans la boîte à gants pourraient être endommagés.

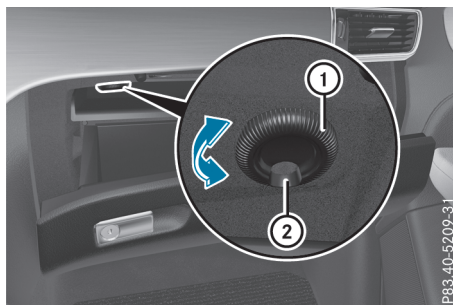

- ① Molette de réglage de la buse de ventilation
- ② Buse de ventilation

Lorsque le climatiseur automatique est en marche, la boîte à gants peut être ventilée, par exemple pour refroidir son contenu. Le débit d'air effectif dépend du débit et de la répartition d'air réglés.

► **Ouverture et fermeture:** tournez la molette de réglage ① vers la gauche ou vers la droite.

Réglage des buses arrière

Réglage des buses centrales arrière

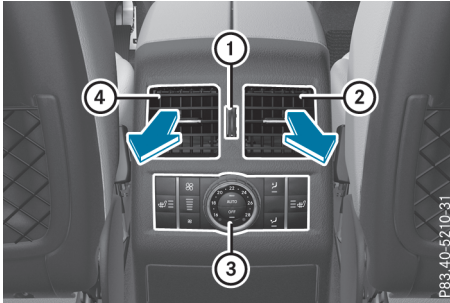

Buses centrales arrière avec unité de commande arrière (exemple)

- ① Molette de réglage des buses arrière
- ② Buse arrière droite
- ③ Unité de commande arrière
- ④ Buse arrière gauche

► **Ouverture et fermeture:** tournez la molette de réglage ① vers le haut ou vers le bas.

Réglage des buses latérales arrière

2e rangée de sièges

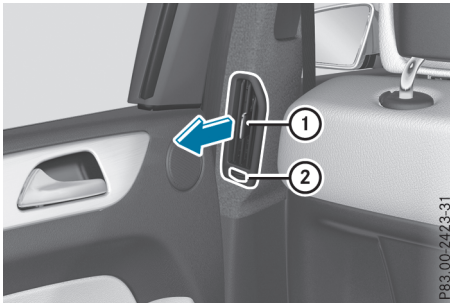

- ① Buse latérale arrière
- ② Molette de réglage de la buse latérale arrière

► **Ouverture et fermeture:** tournez la molette de réglage ② vers la droite ou vers la gauche.

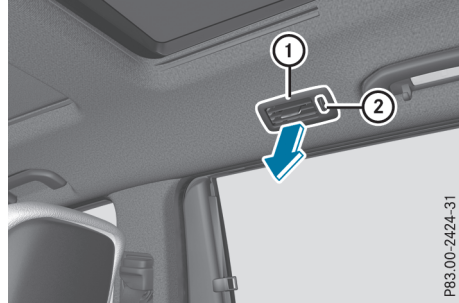

Buse latérale arrière au niveau de la garniture de toit

- ① Buse latérale arrière
- ② Molette de réglage de la buse latérale arrière

► **Ouverture et fermeture:** tournez la molette de réglage ② vers le haut ou vers le bas.

3e rangée de sièges

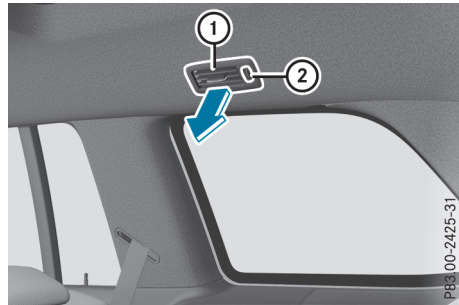

Buse latérale arrière au niveau de la garniture de toit

- ① Buse latérale arrière
- ② Molette de réglage de la buse latérale arrière

► **Ouverture et fermeture:** tournez la molette de réglage ② vers le haut ou vers le bas.

Consignes de rodage

Consignes de sécurité importantes

Les capteurs de certains systèmes d'aide à la conduite et systèmes de sécurité active se réinitialisent automatiquement après une certaine distance parcourue (suite à la livraison du véhicule ou à une réparation). Le système n'atteint son efficacité maximale qu'une fois le cycle d'initialisation achevé.

Des garnitures et des disques de frein neufs ou de rechange ne permettent d'obtenir un effet de freinage optimal qu'après plusieurs centaines de kilomètres. Vous devez donc compenser l'effet de freinage réduit par une pression accrue sur la pédale de frein.

Les 1 000 premiers miles (1 500 km)

Plus vous ménagerez le moteur au début, plus vous serez satisfait de ses performances par la suite.

- Parcourez par conséquent les 1 000 premiers miles (1 500 km) en faisant varier la vitesse et le régime moteur.
- Pendant cette période, évitez de solliciter trop fortement le moteur, en roulant à pleins gaz par exemple.
- Changez de rapport à temps, au plus tard lorsque l'aiguille du compte-tours se situe entre les $\frac{2}{3}$ et la zone rouge de l'indicateur du compte-tours.
- Ne descendez pas les rapports manuellement pour freiner le véhicule.
- N'enfoncez pas, si possible, la pédale d'accélérateur au-delà du point de résistance (kick-down).

Consignes de rodage complémentaires pour les véhicules Mercedes-AMG :

- Au cours des 1 000 premiers miles (1 500 km), ne roulez pas à plus de 85 mph (140 km/h).
- Ne faites tourner le moteur au régime maximal de 4 500 tr/min que brièvement.
- Changez de rapport à temps.
- Pour les 1 000 premiers miles (1 500 km), sélectionnez de préférence le programme de conduite **Comfort**.

A partir de 1 000 miles (1 500 km), vous pouvez rouler progressivement à pleine vitesse et à des régimes plus élevés.

Tenez également compte de ces consignes de rodage lorsque le moteur ou des éléments de la chaîne cinématique ont été remplacés.

Tenez toujours compte de la vitesse maximale autorisée.

Conduite

Consignes de sécurité importantes

ATTENTION

Les objets éventuellement posés sur le plancher côté conducteur risquent d'entraver la course des pédales ou de bloquer une pédale si celle-ci est enfoncée. Cela compromet la sécurité de fonctionnement et la sécurité routière du véhicule. Il y a risque d'accident.

Rangez tous les objets en lieu sûr dans le véhicule afin d'éviter qu'ils ne se retrouvent sur le plancher côté conducteur. Fixez toujours les tapis de sol conformément aux prescriptions afin de ne pas entraver la course des pédales. N'utilisez pas de tapis de sol non fixés et ne superposez pas plusieurs tapis.

ATTENTION

L'utilisation des pédales peut être compromise si vous portez des chaussures inappropriées, par exemple

- des chaussures à semelle compensée
- des chaussures à talons hauts
- des pantoufles

Il y a risque d'accident.

Lorsque vous conduisez, portez toujours des chaussures appropriées afin de pouvoir utiliser les pédales en toute sécurité.

ATTENTION

Si vous coupez le contact pendant la marche, certaines fonctions importantes pour la sécurité ne seront pas disponibles ou ne le seront que de manière limitée. Cela peut concerner la direction assistée et l'assistance de freinage, par exemple. Vous devez alors fournir un effort beaucoup plus important pour diri-

ger et freiner le véhicule. Il y a risque d'accident.

Ne coupez pas le contact pendant la marche.

ATTENTION

Si vous roulez alors que le frein de stationnement n'est pas complètement desserré, celui-ci risque de

- surchauffer et de provoquer un incendie
- ne plus assurer sa fonction de blocage

Il y a risque d'incendie et d'accident. Desserrez complètement le frein de stationnement avant de prendre la route.

! Ne faites pas chauffer le moteur à l'arrêt. Démarrez immédiatement. Evitez de rouler à régime élevé et à pleins gaz tant que le moteur n'a pas atteint sa température de service.

Dans le cas des véhicules équipés d'une boîte de vitesses automatique, engagez les positions P et R uniquement lorsque le véhicule est à l'arrêt.

Si possible, ne faites pas patiner les roues motrices lorsque vous démarrez sur sol glissant. Sinon, vous risquez d'endommager la chaîne cinématique.

! **Véhicules Mercedes-AMG:** lorsque la température de l'huile moteur est basse (inférieure à 68 °F (+20 °C)), le régime maximal est limité afin de protéger le moteur. Pour ménager le moteur et prévenir tout désagrément au niveau du confort, évitez de conduire à pleins gaz lorsque le moteur est froid.

Positions de la clé

Clé

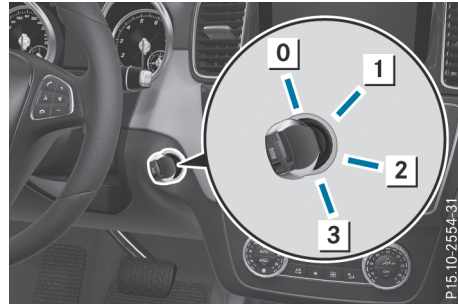

- 0** Retrait de la clé
- 1** Alimentation de certains consommateurs tels que les essuie-glaces
- 2** Contact (alimentation de tous les consommateurs) et position de marche
- 3** Démarrage du moteur

i Si la clé ne correspond pas au véhicule, il est tout de même possible de la tourner dans le contacteur d'allumage. Dans ce cas, le contact n'est pas mis. Le moteur ne peut pas être démarré.

KEYLESS-GO

Remarques générales

Les véhicules équipés de la fonction KEYLESS-GO sont dotés d'une clé avec fonction KEYLESS-GO intégrée et d'une touche de démarrage et d'arrêt amovible.

Une brève liaison radio entre le véhicule et la clé est établie pour vérifier s'il y a une clé valable dans le véhicule. Cela se produit par exemple au démarrage du moteur.

Lorsque vous introduisez la touche de démarrage et d'arrêt dans le contacteur d'allumage, le système a besoin d'un temps de reconnaissance de 2 secondes. Vous pouvez ensuite utiliser la touche de démarrage et d'arrêt.

Si vous appuyez sur la touche de démarrage et d'arrêt plusieurs fois de suite, les différentes positions de la clé dans le contacteur d'allumage sont simulées. Ce faisant, vous ne devez pas appuyer sur la pédale de frein.

Si vous appuyez sur la pédale de frein et pressez la touche de démarrage et d'arrêt, le moteur démarre immédiatement.

Pour démarrer le véhicule sans utilisation active de la clé,

- la touche de démarrage et d'arrêt doit être introduite dans le contacteur d'allumage
- la clé doit se trouver à l'intérieur du véhicule
- le véhicule ne doit pas être verrouillé avec la clé ou avec la fonction KEYLESS-GO (> page 88)

Ne posez pas la clé

- à côté d'appareils électroniques, tels qu'un téléphone portable ou une autre clé
- à côté d'objets métalliques, tels que des pièces de monnaie ou des films métalliques
- dans des objets métalliques, tels qu'une valise en métal

Cela risque de compromettre le fonctionnement de la clé dotée de la fonction KEYLESS-GO.

Ne posez pas la clé dotée de la fonction KEYLESS-GO dans le porte-gobelets isotherme (> page 340). Sinon, la clé dotée de la fonction KEYLESS-GO ne sera pas identifiée.

Si vous verrouillez le véhicule avec la télécommande de la clé ou avec la fonction KEYLESS-GO, après un court instant,

- vous ne pouvez plus mettre le contact à l'aide de la touche de démarrage et d'arrêt
- vous ne pouvez plus démarrer le moteur à l'aide de la touche de démarrage et d'arrêt jusqu'à ce que le véhicule soit de nouveau déverrouillé

Si vous verrouillez le véhicule de manière centralisée avec la touche sur la porte avant (> page 94), vous pouvez toujours démarrer le moteur à l'aide de la touche de démarrage et d'arrêt.

Pour arrêter le moteur pendant la marche, appuyez pendant 3 secondes environ sur la touche de démarrage et d'arrêt. Cette fonction est indépendante de l'arrêt automatique du moteur avec la fonction ECO de démarrage et d'arrêt automatiques du moteur.

Positions de la clé avec la fonction KEYLESS-GO

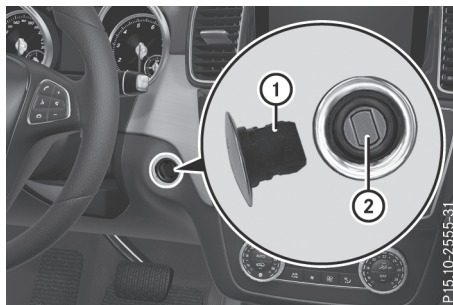

- ① Touche de démarrage et d'arrêt
- ② Contacteur d'allumage

Tous les voyants du combiné d'instruments s'allument au moment où vous mettez le contact. Pour de plus amples informations si un voyant ne s'éteint pas après le démarrage du moteur ou s'allume pendant la marche, voir (> page 309).

Tant que la touche de démarrage et d'arrêt ① n'a pas été actionnée, l'électronique de bord se trouve dans la position qui correspond à « clé retirée ».

► **Etablissement de l'alimentation électrique :** appuyez 1 fois sur la touche de démarrage et d'arrêt ①.

L'alimentation électrique est établie. Vous pouvez mettre les essuie-glaces en marche, par exemple.

L'alimentation électrique est à nouveau coupée lorsque

- la porte du conducteur est ouverte et que
- vous appuyez 2 fois de suite sur la touche de démarrage et d'arrêt ① à partir de cette position de la clé.

► **Mise du contact :** appuyez 2 fois sur la touche de démarrage et d'arrêt ①. Le contact est mis.

Si vous appuyez 1 fois sur la touche de démarrage et d'arrêt ① à partir de cette position de la clé, le contact est à nouveau coupé.

Retrait de la touche de démarrage et d'arrêt

Vous pouvez retirer la touche de démarrage et d'arrêt du contacteur d'allumage et démarrer le véhicule comme à l'accoutumée, avec une clé.

Vous ne pouvez passer de la fonction KEYLESS-GO à la clé que si la boîte de vitesses se trouve sur **P**.

- ▶ Retirez la touche de démarrage et d'arrêt ① du contacteur d'allumage ②.

Vous n'avez pas besoin de retirer la touche de démarrage et d'arrêt du contacteur d'allumage lorsque vous quittez le véhicule. Prenez néanmoins toujours la clé avec vous lorsque vous quittez le véhicule. Tant que la clé se trouve à l'intérieur du véhicule,

- le véhicule peut être démarré avec la touche de démarrage et d'arrêt
- l'équipement électrique peut être utilisé

Démarrage du moteur

Consignes de sécurité importantes

ATTENTION

Si vous laissez des enfants sans surveillance à l'intérieur du véhicule, ils pourraient

- ouvrir les portes et mettre en danger d'autres personnes ou usagers
- descendre du véhicule et se faire renverser
- utiliser les équipements du véhicule et se coincer, par exemple

En outre, les enfants peuvent mettre le véhicule en mouvement, par exemple en

- desserrant le frein de stationnement
- désengageant la position de stationnement **P** (véhicules équipés d'une boîte de vitesses automatique)
- démarrant le moteur

Il y a risque d'accident et de blessure.

Lorsque vous quittez le véhicule, prenez toujours la clé avec vous et verrouillez le véhicule. Ne laissez jamais des enfants ni des animaux sans surveillance à l'intérieur du véhicule. Conservez la clé hors de portée des enfants.

ATTENTION

Les moteurs thermiques dégagent des gaz d'échappement toxiques, tels que du monoxyde de carbone. L'inhalation de ces gaz

entraîne des intoxications. Il y a danger de mort. Par conséquent, ne laissez jamais tourner le moteur dans un local fermé sans aération suffisante.

ATTENTION

Des matières inflammables dont la présence est due aux conditions environnementales ou à des animaux peuvent s'enflammer au contact des pièces chaudes du moteur ou du système d'échappement. Il y a risque d'incendie. Par conséquent, vérifiez régulièrement qu'aucun corps étranger inflammable ne se trouve dans le compartiment moteur ou au niveau du système d'échappement.

Remarques générales

Véhicules équipés d'un moteur à essence: après un démarrage à froid, le catalyseur est préchauffé pendant une durée pouvant aller jusqu'à 30 secondes environ. Pendant ce temps, le bruit du moteur peut changer.

Boîte de vitesses automatique

- ▶ Mettez la boîte de vitesses sur **P** (▷ page 163).
L'indicateur de position de la boîte de vitesses sur le visuel multifonction indique **P** (▷ page 164).

i Vous pouvez démarrer le moteur lorsque la boîte de vitesses se trouve en position **P** ou **N**.

Processus de démarrage avec la clé

- ▶ **Démarrage du moteur diesel:** tournez la clé en position **2** dans le contacteur d'allumage (▷ page 153).
Le voyant de préchauffage  qui se trouve sur le combiné d'instruments s'allume.
- ▶ Tournez la clé en position **3** dans le contacteur d'allumage (▷ page 153), puis relâchez-la dès que le moteur tourne.

i Véhicules équipés d'un moteur diesel: lorsque le moteur est chaud, vous pouvez le démarrer sans préchauffage.

Processus de démarrage avec la fonction KEYLESS-GO

La touche de démarrage et d'arrêt vous permet de démarrer votre véhicule sans insérer la clé dans le contacteur d'allumage. La clé doit se trouver à l'intérieur du véhicule et la touche de démarrage et d'arrêt dans le contacteur d'allumage. Le démarrage manuel du moteur est indépendant du démarrage automatique du moteur avec la fonction ECO de démarrage et d'arrêt automatiques du moteur.

- ▶ Appuyez sur la pédale de frein et maintenez-la enfoncée.
- ▶ Appuyez 1 fois sur la touche de démarrage et d'arrêt (▷ page 153).

Véhicules équipés d'un moteur à essence: le moteur démarre.

Véhicules équipés d'un moteur diesel: le moteur démarre une fois la phase de préchauffage terminée.

Processus de démarrage avec un smartphone

Respectez les consignes de sécurité importantes relatives au démarrage du moteur (▷ page 155).

Vous pouvez aussi démarrer le moteur avec votre smartphone de l'extérieur du véhicule. Dans ce cas, le dernier réglage de la climatisation sélectionné est activé. Vous pouvez ainsi refroidir ou réchauffer l'habitacle de votre véhicule avant de prendre la route.

Démarrez le moteur avec votre smartphone uniquement si vous pouvez démarrer et laisser tourner le moteur sans danger à l'endroit où est garé votre véhicule.

Respectez les dispositions légales en vigueur à l'endroit où est garé votre véhicule. Le démarrage du moteur avec un smartphone peut être limité à certains pays ou certaines régions.

Vous pouvez effectuer au maximum 2 tentatives de démarrage successives avec votre smartphone. Si vous introduisez la clé dans le contacteur d'allumage, vous pouvez de nouveau effectuer deux tentatives de démarrage avec votre smartphone.

Si vous avez démarré le moteur, vous pouvez l'arrêter à tout moment avec votre smartphone.

Vous ne pouvez démarrer le moteur avec votre smartphone que si

- la clé ne se trouve pas dans le contacteur d'allumage
- la boîte de vitesses se trouve en position parking **P**
- la pédale d'accélérateur n'est pas enfoncée
- l'alarme antivol et antieffraction n'est pas activée
- l'alarme panique n'est pas activée
- les feux de détresse sont éteints
- le capot est fermé
- les portes sont fermées et verrouillées
- les vitres et le toit ouvrant sont fermés

Assurez-vous en outre que

- le réservoir de carburant est suffisamment rempli
- la batterie de démarrage est suffisamment chargée

ATTENTION

Si le moteur démarre de manière intempestive pendant les travaux de maintenance ou de réparation, des parties du corps, notamment les membres, risquent d'être écrasées ou coincées. Il y a risque de blessure.

Empêchez toujours tout démarrage intempestif du moteur avant d'effectuer des travaux de maintenance ou de réparation.

Avant d'effectuer des travaux de maintenance et de réparation, assurez-vous que le moteur ne puisse pas être démarré avec votre smartphone. Vous pouvez éviter un démarrage du moteur avec votre smartphone, par exemple en

- allumant les feux de détresse
- ne verrouillant pas les portes
- ouvrant le capot

Démarrage du véhicule

Remarques générales

ATTENTION

Si le moteur tourne à un régime supérieur au régime de ralenti et que vous passez dans la position **D** ou **R** de la boîte de vitesses, le

véhicule peut accélérer par à-coups. Il y a risque d'accident.

Lorsque vous passez dans la position **D** ou **R** de la boîte de vitesses, appuyez toujours fermement sur la pédale de frein et n'accélérez pas en même temps.

Accélérez avec précaution au démarrage.

Le véhicule se verrouille automatiquement de manière centralisée une fois qu'il roule. Les boutons de condamnation des portes descendent.

Vous pouvez cependant ouvrir les portes de l'intérieur à tout moment.

Vous pouvez également désactiver le verrouillage automatique des portes (> page 268).

Vous ne pouvez faire passer la boîte de vitesses de la position **P** à la position souhaitée que si vous appuyez sur la pédale de frein. Seule cette opération permet de débloquer le verrou de stationnement. Si vous n'appuyez pas sur la pédale de frein, vous pourrez déplacer le levier sélecteur DIRECT SELECT, mais le verrou de stationnement restera activé.

i Après un démarrage à froid, la boîte de vitesses change de rapport à un régime plus élevé. Cela permet au catalyseur d'atteindre plus rapidement sa température de service.

Informations sur le desserrage automatique du frein de stationnement électrique (> page 179).

Démarrage du véhicule en cas de traction d'une remorque

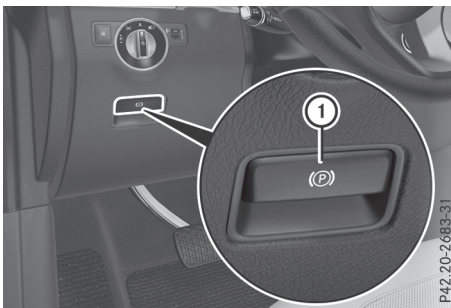

Vous pouvez utiliser le frein de stationnement électrique afin de ne pas reculer lorsque vous démarrez en côte.

► Appuyez sur la poignée ① et maintenez-la enfoncée.

Le frein de stationnement électrique continue de freiner et empêche le véhicule de reculer.

Le voyant rouge **PARK** (uniquement pour les Etats-Unis) ou **(P)** (uniquement pour le Canada) qui se trouve sur le combiné d'instruments reste allumé.

► Accélérez.

► Dès que l'attelage est retenu par la force motrice du moteur, relâchez la poignée ①. Le frein de stationnement électrique est desserré.

Le voyant rouge **PARK** (uniquement pour les Etats-Unis) ou **(P)** (uniquement pour le Canada) qui se trouve sur le combiné d'instruments s'éteint.

Aide au démarrage en côte

L'aide au démarrage en côte facilite les démarrages en côte, en marche avant ou en marche arrière. Votre véhicule est maintenu à l'arrêt un court instant après que vous avez relâché la pédale de frein. Ainsi, vous disposez de suffisamment de temps pour passer à la pédale d'accélérateur et démarrer avant que le véhicule ne se mette à rouler.

ATTENTION

L'aide au démarrage en côte cesse après un court instant de freiner votre véhicule, qui peut alors se mettre à rouler. Il y a risque d'accident et de blessure.

Par conséquent, faites passer rapidement votre pied de la pédale de frein à la pédale d'accélérateur. Ne quittez jamais le véhicule lorsqu'il est immobilisé par l'aide au démarrage en côte.

L'aide au démarrage en côte n'est pas activée lorsque

- vous démarrez sur une route plane ou en descente
- la boîte de vitesses se trouve sur **N**
- le frein de stationnement électrique est serré
- l'ESP® est en panne

Fonction ECO de démarrage et d'arrêt automatiques du moteur

Introduction

Dans certaines conditions, la fonction ECO de démarrage et d'arrêt automatiques du moteur coupe automatiquement le moteur lorsque le véhicule s'arrête.

Le véhicule redémarre par démarrage automatique du moteur. La fonction ECO de démarrage et d'arrêt automatiques du moteur vous aide ainsi à réduire la consommation de carburant et les émissions de gaz d'échappement de votre véhicule.

Consignes de sécurité importantes

⚠ ATTENTION

Si le moteur a été arrêté automatiquement et que vous descendez du véhicule, il est redémarré automatiquement. Le véhicule peut se mettre à rouler. Il y a risque d'accident et de blessure.

Avant de quitter le véhicule, coupez toujours le contact et immobilisez le véhicule pour qu'il ne puisse pas se mettre à rouler.

Remarques générales



- ① Affichage de la fonction ECO de démarrage et d'arrêt automatiques du moteur

La fonction ECO de démarrage et d'arrêt automatiques du moteur est activée lorsque vous démarrez le moteur avec la clé ou avec la touche de démarrage et d'arrêt.

Lorsque le moteur a été arrêté automatiquement par la fonction ECO de démarrage et d'arrêt automatiques, le symbole ECO  apparaît sur le visuel multifonction.

Véhicules Mercedes-AMG: la fonction ECO de démarrage et d'arrêt automatiques du moteur est disponible uniquement avec les programmes de conduite **Comfort** et **Sol glissant**.

Arrêt automatique du moteur

Lorsque, en position **D** ou **N**, vous arrêtez le véhicule, la fonction ECO de démarrage et d'arrêt automatiques du moteur arrête automatiquement le moteur.

La fonction ECO de démarrage et d'arrêt automatiques du moteur est opérationnelle lorsque, par exemple,

- le voyant de la touche ECO est allumé en vert
- le programme de conduite **Sport Plus** ou **Sport** n'est pas sélectionné (véhicules Mercedes-AMG)
- aucun programme de conduite tout-terrain n'est sélectionné
- la température extérieure et la pression atmosphérique se situent dans une plage adaptée au système
- le moteur a atteint sa température de service
- la température réglée pour l'habitacle est atteinte
- la batterie est suffisamment chargée
- le système ne détecte pas de buée sur le pare-brise alors que le climatiseur est en marche
- le capot est fermé
- la porte du conducteur est fermée et le conducteur a bouclé sa ceinture

Tous les systèmes du véhicule restent activés pendant l'arrêt automatique du moteur.

Vous pouvez également activer la fonction HOLD lorsque le moteur a été arrêté automatiquement. Pendant la phase d'arrêt automatique, vous n'avez alors plus besoin d'appuyer sur la pédale de frein. Si vous appuyez sur la pédale d'accélérateur, le moteur démarre automatiquement et le freinage exercé par la fonction HOLD n'est plus actif.

Tous les véhicules (à l'exception des véhicules Mercedes-AMG): l'arrêt automatique du moteur peut s'effectuer au maximum 4 fois de suite (un 1er arrêt du moteur, suivi de 3 autres).

Véhicules Mercedes-AMG: le nombre d'arrêts automatiques du moteur successifs est illimité.

Démarrage automatique du moteur

Le moteur est démarré automatiquement lorsque

- vous désactivez la fonction ECO de démarrage et d'arrêt automatiques du moteur par l'intermédiaire de la touche ECO
 - vous relâchez la pédale de frein alors que la boîte de vitesses est en position **D** ou **N** et que la fonction HOLD n'est pas activée
 - vous appuyez sur la pédale d'accélérateur
 - vous engagez la marche arrière **R**
 - vous quittez la position **P**
 - vous sélectionnez le programme de conduite **Sport Plus**, ou **Sport** (véhicules Mercedes-AMG)
 - vous activez le changement de rapport manuel (véhicules Mercedes-AMG)
 - vous sélectionnez le programme de conduite **Offroad** (véhicules sans Pack Offroad)
 - vous sélectionnez le programme de conduite **Offroad** ou **Offroad Plus** (véhicules équipés du Pack Offroad)
 - vous détachez votre ceinture ou ouvrez la porte du conducteur
 - le véhicule se met à rouler
 - le système de freinage l'exige
 - la température dans l'habitacle se trouve en dehors de la plage réglée
 - le système détecte de la buée sur le pare-brise alors que le climatiseur est en marche
 - l'état de charge de la batterie est trop faible
- Le moteur n'est pas démarré en cas de passage en position **P**.

Désactivation et activation de la fonction ECO de démarrage et d'arrêt automatiques du moteur

Tous les véhicules (à l'exception des véhicules Mercedes-AMG)

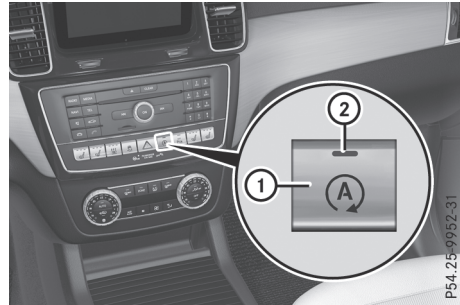

► **Désactivation** : appuyez sur la touche ECO ①.

Le voyant ② s'éteint.

► **Activation** : appuyez sur la touche ECO ①.

Le voyant ② s'allume.

Le voyant ② est éteint lorsque la fonction ECO de démarrage et d'arrêt automatiques du moteur a été désactivée manuellement ou est désactivée en raison d'un dysfonctionnement.

Véhicules Mercedes-AMG

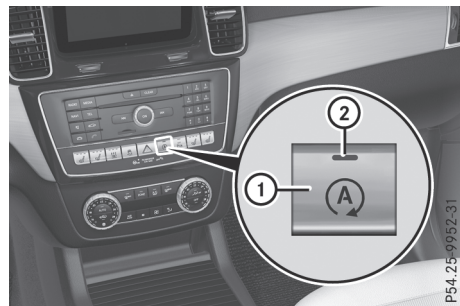

► **Désactivation** : dans le programme de conduite **Comfort**, appuyez sur la touche ECO ①.

ou

► Activez le changement de rapport manuel (▷ page 167).

ou

► Sélectionnez le programme de conduite **Sport Plus** ou **Sport** (▷ page 161).
Le voyant ② s'éteint.

- **Activation:** appuyez sur la touche ECO ①. Le voyant ② s'allume. Si le programme de conduite **Sport Plus** ou **Sport** est activé, la

boîte de vitesses automatique passe dans le programme de conduite **Comfort**.

Le voyant ② est éteint lorsque la fonction ECO de démarrage et d'arrêt automatiques du moteur a été désactivée manuellement ou est désactivée en raison d'un dysfonctionnement.

Problèmes relatifs au moteur

Problèmes	Causes et conséquences possibles et ► Solutions
Le moteur ne démarre pas. Vous pouvez entendre le bruit du démarreur.	<ul style="list-style-type: none"> • L'électronique du moteur est en panne. • L'alimentation en carburant est en panne. <p>Avant d'effectuer une nouvelle tentative de démarrage :</p> <ul style="list-style-type: none"> ► Ramenez la clé en position 0 dans le contacteur d'allumage. ou ► Appuyez sur la touche de démarrage et d'arrêt autant de fois qu'il est nécessaire pour que tous les voyants qui se trouvent sur le combiné d'instruments soient éteints. ► Redémarrez le moteur (▷ page 155). Veillez cependant à ne pas décharger la batterie par des tentatives longues et répétées. <p>Si le moteur ne démarre toujours pas après plusieurs tentatives :</p> <ul style="list-style-type: none"> ► Prenez contact avec un atelier qualifié.
Le moteur ne démarre pas. Vous n'entendez pas le démarreur tourner.	<p>La tension de bord est trop basse (tension de la batterie trop faible ou batterie déchargée).</p> <ul style="list-style-type: none"> ► Essayez l'aide au démarrage (▷ page 382). <p>Si le moteur ne démarre toujours pas avec l'aide au démarrage :</p> <ul style="list-style-type: none"> ► Prenez contact avec un atelier qualifié. <p>Le démarreur a été soumis à une contrainte thermique trop élevée.</p> <ul style="list-style-type: none"> ► Laissez refroidir le démarreur pendant 2 minutes environ. ► Redémarrez le moteur. <p>Si le moteur ne démarre toujours pas :</p> <ul style="list-style-type: none"> ► Prenez contact avec un atelier qualifié.

Problèmes	Causes et conséquences possibles et ► Solutions
Véhicules équipés d'un moteur à essence : Le moteur tourne irrégulièrement et a des ratés d'allumage.	L'électronique du moteur ou un élément mécanique de la gestion moteur est en panne. ► N'accélérez que faiblement. Sinon, du carburant non brûlé peut parvenir au catalyseur et l'endommager. ► Faites immédiatement éliminer la cause du problème par un atelier qualifié.
L'indicateur de température du liquide de refroidissement affiche une température supérieure à 248 °F (120 °C).	Le niveau du liquide de refroidissement est trop bas. Le liquide de refroidissement est trop chaud et le moteur n'est pas suffisamment refroidi. ► Arrêtez le véhicule dès que possible et laissez le moteur et le liquide de refroidissement refroidir. ► Contrôlez le niveau du liquide de refroidissement (► page 362). Tenez compte pour cela des avertissements et faites l'appoint de liquide de refroidissement si nécessaire.

Sélecteur DYNAMIC SELECT

Le sélecteur DYNAMIC SELECT vous permet de changer de programme de conduite. Selon le programme de conduite sélectionné, les caractéristiques suivantes du véhicule sont modifiées :

- l'entraînement (gestion moteur et gestion boîtes de vitesses)
- la boîte de vitesses
- le train de roulement
- la direction
- la disponibilité de la fonction ECO de démarrage et d'arrêt automatiques du moteur

Le programme de conduite **Comfort** est activé à chaque fois que vous redémarrez le moteur avec la clé ou avec la touche de démarrage et d'arrêt. Pour de plus amples informations sur le démarrage du moteur, voir (► page 155).

Le programme de conduite **Comfort** est recommandé en ville et dans les encombrements.

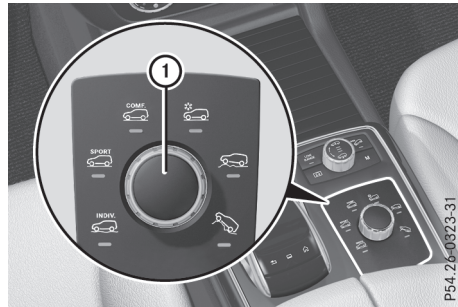

► **Tous les véhicules (à l'exception des véhicules Mercedes-AMG) :** tournez le sélecteur DYNAMIC SELECT ① jusqu'à ce que le programme de conduite souhaité soit sélectionné.

Le programme de conduite sélectionné est affiché sur le visuel multifonction. L'affichage disparaît au bout de 5 secondes.

En outre, les réglages actuels du programme de conduite sont affichés sur le visuel du système multimédia.

Programmes de conduite disponibles (tous les véhicules à l'exception des véhicules Mercedes-AMG) :

Individual	Réglage personnalisé
Sport	Conduite sportive
Comfort	Conduite confortable et économique

Sol glissant	Conduite optimisée sur route glissante ou enneigée
Offroad	Conduite optimisée sur terrain peu accidenté
Offroad Plus (véhicule équipé du Pack Offroad)	Conduite optimisée sur terrain fortement accidenté

Pour de plus amples informations sur

- les programmes de conduite **Individual**, **Sport**, **Comfort** et **Sol glissant** (> page 166)
- le programme de conduite **Offroad** (véhicules sans Pack Offroad) (> page 242)
- les programmes de conduite **Offroad** et **Offroad Plus** (véhicules équipés du Pack Offroad) (> page 243).



- **Véhicules Mercedes-AMG**: tournez le sélecteur DYNAMIC SELECT ① jusqu'à ce que le programme de conduite souhaité soit sélectionné.

Le programme de conduite sélectionné est affiché sur le visuel multifonction. L'affichage disparaît au bout de 5 secondes.

En outre, les réglages actuels du programme de conduite sont affichés sur le visuel du système multimédia.

Programmes de conduite disponibles (véhicules Mercedes-AMG):

Individual	Réglage personnalisé
Comfort	Conduite confortable et économique
Sport	Conduite sportive

Sport Plus	Conduite particulièrement sportive
Sol glissant	Conduite optimisée sur route glissante ou enneigée

Pour de plus amples informations sur les programmes de conduite, voir (> page 166).

Boîte de vitesses automatique

Consignes de sécurité importantes

⚠ ATTENTION

Lorsque vous arrêtez le moteur, la boîte de vitesses passe au point mort **N**. Le véhicule peut se mettre à rouler. Il y a risque d'accident.

Après avoir arrêté le moteur, mettez la boîte de vitesses sur **P**. Le frein de stationnement vous permet d'immobiliser le véhicule à l'arrêt.

Levier sélecteur DIRECT SELECT

Vue d'ensemble de la commande de boîte de vitesses

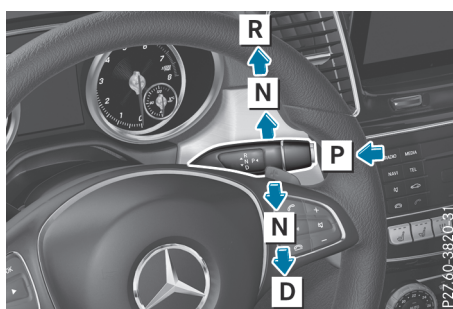

- P** Position de stationnement avec verrou de stationnement
- R** Marche arrière
- N** Point mort
- D** Position de marche

Le levier sélecteur DIRECT SELECT se trouve à droite sur la colonne de direction.

Le levier sélecteur DIRECT SELECT revient toujours en position initiale. La position actuelle de

la boîte de vitesses **P**, **R**, **N** ou **D** apparaît sur l'indicateur de la boîte de vitesses qui se trouve sur le visuel multifonction (▷ page 164).

Passage dans la position de stationnement P

I Lorsque le régime moteur est trop élevé ou que le véhicule est en mouvement, ne faites pas passer la boîte de vitesses automatique directement de **D** à **R**, de **R** à **D** ou directement à **P**. Sinon, vous pourriez endommager la boîte de vitesses automatique.

- ▶ Appuyez sur la touche qui se trouve sur le levier sélecteur DIRECT SELECT (flèche **P**).

Passage automatique dans la position de stationnement P

La boîte de vitesses automatique passe automatiquement dans la position de stationnement **P** lorsque

- vous coupez le moteur avec la clé et retirez celle-ci
- vous coupez le moteur avec la clé ou avec la touche de démarrage et d'arrêt et ouvrez la porte du conducteur ou du passager
- vous ouvrez la porte du conducteur alors que le véhicule est immobilisé ou que vous roulez à très faible vitesse et que le levier sélecteur se trouve sur **D** ou **R**

Dans certaines conditions, la boîte de vitesses automatique passe automatiquement sur **P** lorsque la fonction HOLD ou le pilote automatique de régulation de distance DISTRONIC est activé. Tenez compte pour cela des remarques relatives à la fonction HOLD (▷ page 206) et au pilote automatique de régulation de distance DISTRONIC (▷ page 196).

Engagement de la marche arrière R

I Mettez la boîte de vitesses automatique sur **R** uniquement lorsque le véhicule est à l'arrêt.

- ▶ Lorsque la boîte de vitesses se trouve sur **D** ou **N** : actionnez le levier sélecteur DIRECT SELECT vers le haut au-delà du 1er point de résistance.
- ▶ Lorsque la boîte de vitesses se trouve sur **P** : appuyez sur la pédale de frein et actionnez le

levier sélecteur DIRECT SELECT vers le haut au-delà du 1er point de résistance.

Passage au point mort N

ATTENTION

Si vous laissez des enfants sans surveillance à l'intérieur du véhicule, ils pourraient

- ouvrir les portes et mettre en danger d'autres personnes ou usagers
- descendre du véhicule et se faire renverser
- utiliser les équipements du véhicule et se coincer, par exemple

En outre, les enfants peuvent mettre le véhicule en mouvement, par exemple en

- desserrant le frein de stationnement
- désengageant la position de stationnement **P** (véhicules équipés d'une boîte de vitesses automatique)
- démarrant le moteur

Il y a risque d'accident et de blessure.

Lorsque vous quittez le véhicule, prenez toujours la clé avec vous et verrouillez le véhicule. Ne laissez jamais des enfants ni des animaux sans surveillance à l'intérieur du véhicule. Conservez la clé hors de portée des enfants.

- ▶ Lorsque la boîte de vitesses se trouve sur **D** ou **R** : actionnez le levier sélecteur DIRECT SELECT vers le haut ou vers le bas jusqu'au 1er point de résistance.
- ▶ Lorsque la boîte de vitesses se trouve sur **P** : appuyez sur la pédale de frein et actionnez le levier sélecteur DIRECT SELECT vers le haut ou vers le bas jusqu'au 1er point de résistance.

Si vous coupez le moteur alors que le levier sélecteur se trouve sur **R** ou **D**, la boîte de vitesses automatique passe automatiquement sur **N**.

Avec la clé : si vous ouvrez ensuite la porte du conducteur ou du passager ou si vous retirez la clé, la boîte de vitesses automatique passe automatiquement sur **P**.

Avec la touche de démarrage et d'arrêt : si vous ouvrez ensuite la porte du conducteur ou du passager, la boîte de vitesses automatique passe automatiquement sur **P**.

Si la boîte de vitesses automatique doit être maintenue au point mort **N** (si vous passez le véhicule dans une station de lavage avec dispositif d'entraînement, par exemple) :

Avec la clé :

- ▶ Mettez le contact.
- ▶ Appuyez sur la pédale de frein et maintenez-la enfoncée.
- ▶ Mettez la boîte de vitesses au point mort **N**.
- ▶ Relâchez la pédale de frein.
- ▶ Desserrez le frein de stationnement électrique.
- ▶ Coupez le contact et laissez la clé dans le contacteur d'allumage.

Avec la touche de démarrage et d'arrêt :

- ▶ Retirez la touche de démarrage et d'arrêt du contacteur d'allumage.
- ▶ Introduisez la clé dans le contacteur d'allumage.
- ▶ Mettez le contact.
- ▶ Appuyez sur la pédale de frein et maintenez-la enfoncée.
- ▶ Mettez la boîte de vitesses au point mort **N**.
- ▶ Relâchez la pédale de frein.
- ▶ Desserrez le frein de stationnement électrique.
- ▶ Coupez le contact et laissez la clé dans le contacteur d'allumage.

Engagement de la position de marche D

- ▶ Lorsque la boîte de vitesses se trouve sur **R** ou **N** : actionnez le levier sélecteur DIRECT SELECT vers le bas au-delà du 1er point de résistance.
- ▶ Lorsque la boîte de vitesses se trouve sur **P** : appuyez sur la pédale de frein et actionnez le levier sélecteur DIRECT SELECT vers le bas au-delà du 1er point de résistance.

Indicateur de la boîte de vitesses et indicateur du programme de conduite

La position actuelle de la boîte de vitesses et le programme de conduite apparaissent sur le visuel multifonction.

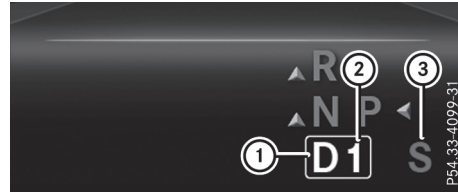

- ① Position de la boîte de vitesses
- ② Rapport engagé
- ③ Programme de conduite

Les flèches sur l'indicateur de la boîte de vitesses indiquent la position sur laquelle vous pouvez mettre la boîte de vitesses à l'aide du levier sélecteur DIRECT SELECT ainsi que la manière de procéder.

Si l'indicateur de la boîte de vitesses sur le visuel multifonction est en panne, vous devriez contrôler, en démarrant avec précaution, que la position de la boîte de vitesses engagée est bien celle que vous avez souhaitée. Pour ce faire, sélectionnez de préférence la position **D** et, dans le cas des véhicules Mercedes-AMG, le programme de conduite **C** ou **S**.

Positions de la boîte de vitesses

P	<p>Position de stationnement</p> <p>Mettez la boîte de vitesses sur P uniquement lorsque le véhicule est à l'arrêt (▷ page 177). Le verrou de stationnement n'est pas destiné à servir de frein lorsque vous stationnez. Pour immobiliser le véhicule, serrez toujours le frein de stationnement électrique en plus d'activer le verrou de stationnement.</p> <p>En cas de perturbation au niveau de l'électronique du véhicule, la boîte de vitesses peut être bloquée en position P. Faites immédiatement contrôler l'électronique du véhicule par un atelier qualifié.</p> <p>La boîte de vitesses automatique passe automatiquement dans la position de stationnement P lorsque</p> <ul style="list-style-type: none"> • vous coupez le moteur avec la clé et retirez celle-ci • vous coupez le moteur avec la clé ou avec la touche de démarrage et d'arrêt et ouvrez la porte du conducteur ou du passager • vous ouvrez la porte du conducteur alors que le véhicule est immobilisé ou que vous roulez à très faible vitesse et que le levier sélecteur se trouve sur D ou R
R	<p>Marche arrière</p> <p>Mettez la boîte de vitesses sur R uniquement lorsque le véhicule est à l'arrêt.</p>

N Neutre – Point mort

Ne mettez pas la boîte de vitesses sur **N** pendant la marche. Sinon, vous pourriez endommager la boîte de vitesses automatique.

Le moteur ne transmet aucune force aux roues motrices.

En desserrant les freins, vous pouvez déplacer le véhicule, par exemple le pousser ou le remorquer.

Lorsque l'ESP® est désactivé ou en panne, mettez la boîte de vitesses sur **N** si le véhicule menace de déraeper (sur une chaussée glissante, par exemple).

Si vous arrêtez le moteur alors que le levier sélecteur se trouve sur **R** ou **D**, la boîte de vitesses automatique passe automatiquement sur **N**.

! Si le véhicule roule au ralenti **N**, cela risque de provoquer des dommages au niveau de la transmission de la force motrice.

D Drive – Marche avant

La boîte de vitesses automatique passe automatiquement les rapports. Tous les rapports de marche avant sont disponibles.

Recommandations pour la conduite

Changement de rapport

Lorsque la boîte de vitesses automatique se trouve sur **D**, elle engage automatiquement le rapport approprié. Cela dépend

- du programme de conduite sélectionné
- de la position de la pédale d'accélérateur
- de la vitesse du véhicule

Position de la pédale d'accélérateur

Le style de conduite influence le comportement de la boîte de vitesses automatique :

- Faible accélération : montée des rapports avancée
- Forte accélération : montée des rapports retardée

Kickdown

Utilisez le kickdown pour bénéficier d'une accélération maximale :

- ▶ Enfoncez la pédale d'accélérateur au-delà du point de résistance.
La boîte de vitesses automatique engage un rapport inférieur en fonction du régime moteur.
- ▶ Lorsque vous avez atteint la vitesse souhaitée, diminuez la pression sur la pédale d'accélérateur.
La boîte de vitesses automatique monte de nouveau les rapports.

Dégagement du véhicule

Pour dégager un véhicule enlisé dans la boue ou la neige, il peut être utile de commuter constamment entre les positions **[D]** et **[R]**. La gestion moteur du véhicule limite la commutation entre les positions à une vitesse maximale de 5 mph (9 km/h). Pour commuter entre les positions **[D]** et **[R]**, déplacez le levier sélecteur DIRECT SELECT vers le haut et vers le bas au-delà du point de résistance.

Traction d'une remorque

- ▶ En montée, faites tourner le moteur à régime moyen.
- ▶ En fonction de la pente, engagez un rapport inférieur avec la palette gauche (> page 167), même si le TEMPOMAT ou le pilote automatique de régulation de distance DISTRONIC est activé.

Programmes de conduite

Programme de conduite Sol glissant

Le programme de conduite **Sol glissant** présente les caractéristiques suivantes :

- Réglages du moteur et de la boîte de vitesses privilégiant une puissance réduite pour une force motrice optimale sur route glissante ou enneigée.
- Régulation optimisée du comportement dynamique ESP® sur route glissante ou enneigée.
- La stabilité de marche du véhicule (sur chaussée glissante ou enneigée, par exemple) est améliorée.

Programme de conduite Comfort

Le programme de conduite **Comfort** présente les caractéristiques suivantes :

- Réglages du moteur et de la boîte de vitesses privilégiant le confort.
- Consommation de carburant optimale grâce au passage précoce des rapports par la boîte de vitesses automatique.
- Le véhicule démarre plus doucement en marche avant comme en marche arrière, sauf à pleins gaz.
- La boîte de vitesses automatique monte les rapports plus tôt. Les régimes moteur sont plus faibles et les roues ont moins tendance à patiner.

Programme de conduite Sport

Le programme de conduite **Sport** présente les caractéristiques suivantes :

- Réglages du moteur et de la boîte de vitesses privilégiant une conduite sportive.
- La boîte de vitesses automatique monte les rapports plus tard. Le passage tardif des rapports par la boîte de vitesses automatique peut entraîner une consommation de carburant plus élevée.
- Le train de roulement présente un programme d'amortissement « Sport » (véhicules équipés de la suspension AIRMATIC).

Programme de conduite Sport Plus (véhicules Mercedes-AMG)

Le programme de conduite **Sport Plus** présente les caractéristiques suivantes :

- Le comportement routier du véhicule est particulièrement sportif.
- Le véhicule démarre dans le 1er rapport.
- La boîte de vitesses automatique monte les rapports plus tard. Le passage tardif des rapports par la boîte de vitesses automatique peut entraîner une consommation de carburant plus élevée.
- Le train de roulement présente un réglage particulièrement ferme de l'amortissement (véhicules équipés de la suspension AIRMATIC).
- La fonction ECO de démarrage et d'arrêt automatiques du moteur est désactivée, mais

vous pouvez la réactiver par l'intermédiaire de la touche ECO (▷ page 159).

Programme de conduite Individual

Dans le programme de conduite **Individual**, vous pouvez définir vous-même les caractéristiques suivantes du programme de conduite :

- l'entraînement (gestion moteur et gestion boîtes de vitesses)
- la boîte de vitesses
- le train de roulement
- Tous les véhicules (à l'exception des véhicules Mercedes-AMG) : la direction
- Tous les véhicules (à l'exception des véhicules Mercedes-AMG) : la disponibilité de la fonction ECO de démarrage et d'arrêt automatiques du moteur

Pour changer vous-même de rapport en permanence avec le programme de conduite **Individual** en utilisant les palettes qui se trouvent sur le volant, sélectionnez le programme de changement de rapport manuel permanent.

Pour de plus amples informations sur la configuration du programme de conduite **Individual** avec le système multimédia, voir la notice d'utilisation numérique.

Changement de rapport manuel

Remarques générales

Vous pouvez changer vous-même de rapport en utilisant les palettes de changement de rapport au volant. La boîte de vitesses doit pour cela se trouver sur **D**.

Dans la mesure où un changement de rapport est permis, la boîte de vitesses automatique engage aussitôt, en fonction de la palette que vous tirez, le rapport immédiatement inférieur ou supérieur.

Pour utiliser le changement de rapport manuel, vous disposez de 2 possibilités :

- Réglage temporaire
- Réglage permanent

Lorsque vous activez le changement de rapport manuel, le rapport actuel s'affiche sur le visuel multifonction à la place de la position de la boîte de vitesses **D**.

Lorsque le changement de rapport manuel est désactivé, les rapports sont de nouveau engagés automatiquement.

Réglage temporaire

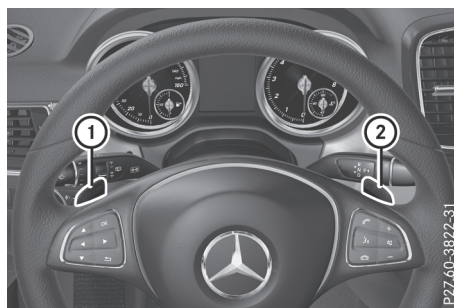

► **Activation :** mettez le levier sélecteur DIRECT SELECT sur **D**.

► Tirez la palette ① ou ② qui se trouve sur le volant.

Le réglage temporaire reste activé pendant un certain temps. Dans certaines conditions, cette durée minimale est prolongée, par exemple en cas d'accélération transversale, pendant une phase de poussée ou lorsque vous roulez sur un terrain à forte déclivité.

► **Désactivation :** tirez la palette ② qui se trouve sur le volant et maintenez-la tirée.

ou

► Mettez la boîte de vitesses sur une autre position à l'aide du levier sélecteur DIRECT SELECT.

ou

► Changez de programme de conduite avec le sélecteur DYNAMIC SELECT.

Réglage permanent (tous les véhicules à l'exception des véhicules Mercedes-AMG)



- ▶ **Activation:** mettez le levier sélecteur DIRECT SELECT sur **[D]**.
 - ▶ Appuyez sur la touche ①.
 - ▶ **Désactivation:** appuyez sur la touche ①.
- ou
- ▶ Changez de programme de conduite avec le sélecteur DYNAMIC SELECT.

Réglage permanent (véhicules Mercedes-AMG)

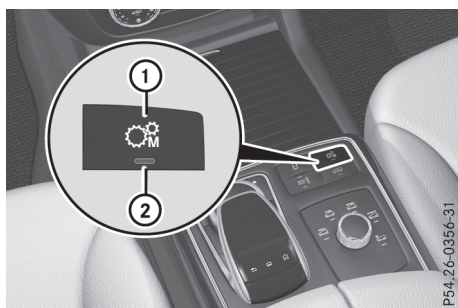

- ▶ **Activation:** mettez le levier sélecteur DIRECT SELECT sur **[D]**.
 - ▶ Appuyez sur la touche ①. Le voyant ② s'allume.
 - ▶ **Désactivation:** appuyez sur la touche ①.
- ou
- ▶ Sélectionnez le programme de conduite **Individual** avec le sélecteur DYNAMIC SELECT. Le voyant ② s'éteint.

Passage des rapports

■ **Véhicules Mercedes-AMG:** la boîte de vitesses automatique ne monte pas automatiquement les rapports, même si le régime de coupure d'injection du moteur est atteint. Lorsque le moteur atteint le régime de coupure d'injection, l'arrivée d'essence est coupée pour éviter un sursrégime. Veuillez impérativement à ce que le régime moteur n'atteigne pas la plage rouge du compte-tours. Sinon, le moteur risque d'être endommagé.



- ▶ **Montée des rapports:** tirez la palette ② qui se trouve sur le volant. La boîte de vitesses automatique engage le rapport immédiatement supérieur.

Tous les véhicules (à l'exception des véhicules Mercedes-AMG): si le régime moteur maximal pour le rapport actuellement engagé est atteint et si vous continuez d'accélérer, la boîte de vitesses automatique engage automatiquement un rapport supérieur afin de ne pas endommager le moteur.

- ▶ **Descente des rapports:** tirez la palette ① qui se trouve sur le volant. La boîte de vitesses automatique engage le rapport immédiatement inférieur. En cas de décélération, la descente des rapports s'effectue automatiquement. Si le régime moteur maximal risque d'être dépassé en cas de passage à un rapport inférieur, la boîte de vitesses automatique ne descend pas les rapports afin de ne pas endommager le moteur.

Recommandation de changement de rapport



Les recommandations de changement de rapport vous aident à adopter un style de conduite économe. Le rapport recommandé apparaît sur le visuel multifonction.

- ▶ Engagez le rapport indiqué ② lorsque la recommandation de changement de rapport correspondante ① apparaît sur le visuel multifonction du combiné d'instruments.

Montée des rapports (véhicules Mercedes-AMG)

! En mode manuel, la boîte de vitesses automatique ne monte pas automatiquement les rapports, même si le régime de coupure d'injection du moteur est atteint. Lorsque le moteur atteint le régime de coupure d'injection, l'arrivée d'essence est coupée pour éviter un sursrégime. Veuillez impérativement à ce que le régime moteur n'atteigne pas la plage rouge du compte-tours. Sinon, le moteur risque d'être endommagé.

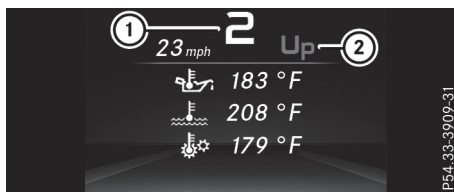

- ① Indicateur du rapport engagé
- ② Indicateur de montée des rapports

Avant que le régime moteur atteigne la zone rouge du compte-tours, un symbole vous invitant à monter les rapports apparaît sur le visuel multifonction.

- ▶ Lorsque le message **UP** apparaît sur le visuel multifonction, tirez la palette droite qui se trouve sur le volant.

Kickdown

Véhicules Mercedes-AMG: le kickdown n'est possible que dans le réglage temporaire.

- ▶ Pour bénéficier d'une accélération maximale, enfoncez la pédale d'accélérateur au-delà du point de résistance. La boîte de vitesses automatique engage un rapport inférieur en fonction du régime moteur.
- ▶ Lorsque vous avez atteint la vitesse souhaitée, montez de nouveau les rapports.

Pendant le kickdown, vous ne pouvez pas changer de rapport avec les palettes qui se trouvent sur le volant.

A pleins gaz, la boîte de vitesses automatique engage le rapport immédiatement supérieur dès que le régime maximal du moteur est atteint. Cela permet d'éviter un sursrégime du moteur.

Problèmes relatifs à la boîte de vitesses

Problèmes	Causes et conséquences possibles et ► Solutions
Les rapports passent difficilement.	La boîte de vitesses perd de l'huile. ► Faites immédiatement contrôler la boîte de vitesses par un atelier qualifié.
7G-TRONIC: Le véhicule a moins de reprise que d'habitude. La boîte de vitesses ne passe plus les rapports.	La boîte de vitesses est en mode de fonctionnement de secours. Vous ne pouvez plus engager que le 2^e rapport et la marche arrière. ► Arrêtez-vous. ► Mettez la boîte de vitesses sur P . ► Arrêtez le moteur. ► Attendez 10 secondes au minimum avant de redémarrer le moteur. ► Mettez la boîte de vitesses sur D ou sur R . Sur D , la boîte de vitesses engage le 2^e rapport; sur R , elle engage la marche arrière. ► Faites immédiatement contrôler la boîte de vitesses par un atelier qualifié.
9G-TRONIC: Le véhicule a moins de reprise que d'habitude. La boîte de vitesses ne passe plus les rapports.	La boîte de vitesses est en mode de fonctionnement de secours. Vous ne pouvez plus changer de rapport que de manière limitée ou la boîte de vitesses se trouve en position N . ► Arrêtez-vous. ► Mettez la boîte de vitesses sur P . ► Arrêtez le moteur. ► Attendez 10 secondes au minimum avant de redémarrer le moteur. ► Mettez la boîte de vitesses sur D ou sur R . ► Faites immédiatement contrôler la boîte de vitesses par un atelier qualifié.

Boîte de transfert

Ce chapitre s'applique uniquement aux véhicules équipés d'une transmission intégrale permanente (4MATIC). Les 2 essieux, avant et arrière, sont toujours entraînés.

❗ Les tests de puissance doivent être effectués uniquement sur un banc d'essai à rouleaux pour véhicules à 2 essieux. Sinon, cela pourrait endommager le système de freinage ou la boîte de transfert. Prenez contact avec un atelier qualifié pour effectuer un test de puissance.

❗ L'ESP® étant un système qui fonctionne automatiquement, vous devez arrêter le moteur et couper le contact (clé en position **0** ou **1** dans le contacteur d'allumage ou touche de démarrage et d'arrêt en position **0** ou **1**)

lorsque le frein de stationnement électrique doit être testé sur un banc d'essai de freinage (au maximum pendant 10 secondes).

Les interventions de freinage automatiques de l'ESP® peuvent endommager sérieusement le système de freinage.

❗ Les véhicules équipés de la transmission intégrale 4MATIC ne doivent pas être remorqués avec l'essieu avant ou l'essieu arrière soulevé car cela entraîne des dommages au niveau de la boîte de vitesses.

Ravitaillement en carburant

Consignes de sécurité importantes

ATTENTION

Les carburants sont facilement inflammables. Une manipulation incorrecte des carburants peut entraîner un risque d'incendie et d'explosion.

Évitez impérativement d'approcher un feu ou une flamme nue, de fumer ou de provoquer des étincelles. Arrêtez le moteur et le chauffage additionnel (si disponible) avant de ravitailler.

ATTENTION

Les carburants sont toxiques et dangereux pour la santé. Il y a risque de blessure.

Évitez impérativement que du carburant n'entre en contact avec la peau, les yeux ou les vêtements ou qu'il ne soit ingéré. N'inhalez pas les vapeurs de carburant. Conservez les carburants hors de portée des enfants.

En cas de contact avec du carburant, tenez compte des remarques suivantes :

- En cas de contact avec la peau, rincez immédiatement le carburant avec de l'eau et du savon.
- Si le carburant est entré en contact avec les yeux, rincez immédiatement et soigneusement à l'eau claire. Consultez immédiatement un médecin.
- En cas d'ingestion, consultez immédiatement un médecin. Ne provoquez pas de vomissements.
- Changez immédiatement de vêtements s'ils ont été souillés par du carburant.

ATTENTION

L'accumulation d'électricité statique peut provoquer des étincelles et enflammer les vapeurs de carburant. Il y a risque d'incendie et d'explosion.

Touchez toujours la carrosserie du véhicule juste avant d'ouvrir le bouchon du réservoir ou de saisir le pistolet. Vous éliminez ainsi

l'électricité statique éventuellement présente.

ATTENTION

Véhicules équipés d'un moteur diesel :

Si vous mélangez de l'essence au gazole, le point d'inflammation du mélange est inférieur à celui du gazole pur. Lorsque le moteur tourne, des composants du système d'échappement risquent de surchauffer sans que vous le remarquiez. Il y a risque d'incendie.

Ne ravitaillez jamais avec de l'essence. Ne mélangez jamais d'essence au gazole.

! Ne ravitaillez pas un véhicule équipé d'un moteur diesel avec de l'essence. Ne mettez pas le contact si vous avez ravitaillé le véhicule par erreur avec un mauvais carburant. Sinon, celui-ci pourrait passer dans le système d'alimentation en carburant. De petites quantités du mauvais carburant suffisent pour endommager le système d'alimentation en carburant et le moteur. Les frais de réparation sont élevés. Prenez contact avec un atelier qualifié et faites vidanger entièrement le réservoir ainsi que les conduites de carburant.

! Ne ravitaillez pas un véhicule équipé d'un moteur à essence avec du gazole. Ne mettez pas le contact si vous avez ravitaillé le véhicule par erreur avec un mauvais carburant. Sinon, celui-ci pourrait passer dans le système d'alimentation en carburant. De petites quantités du mauvais carburant suffisent pour endommager le système d'alimentation en carburant et le moteur. Prenez contact avec un atelier qualifié et faites vidanger entièrement le réservoir ainsi que les conduites de carburant.

! Si vous remplissez trop le réservoir de carburant, vous risquez d'endommager le système d'alimentation en carburant.

! Veillez à ne pas répandre de carburant sur les surfaces peintes. Sinon, vous risquez d'endommager la peinture.

! Utilisez un filtre lorsque vous faites l'appoint de carburant avec un jerrycan. Sinon, des particules provenant du jerrycan risquent de boucher les conduites de carburant et/ou le système d'injection.

Ne remontez pas à bord du véhicule pendant le ravitaillement. Vous risqueriez de vous charger à nouveau en électricité statique.

Si vous remplissez trop le réservoir de carburant, du carburant peut gicler lorsque vous retirez le pistolet.

Pour de plus amples informations sur le carburant et la qualité du carburant, voir (▷ page 429).

Ravitaillement en carburant

Informations générales

Respectez les consignes de sécurité importantes (▷ page 171).

Lorsque vous déverrouillez ou verrouillez le véhicule avec la clé ou avec la fonction KEYLESS-GO, la trappe du réservoir est automatiquement déverrouillée ou verrouillée.

La position du bouchon du réservoir est signalée sur le combiné d'instruments par le symbole . La flèche située à côté de la pompe indique le côté du véhicule.

Ouverture de la trappe du réservoir

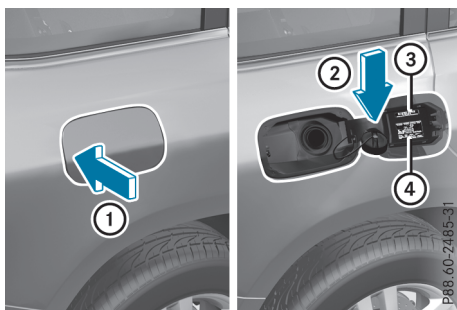

- ① Ouverture de la trappe du réservoir
- ② Rangement du bouchon du réservoir
- ③ Etiquette de rappel relative au type de carburant à utiliser
- ④ Tableau des pressions de gonflage des pneus

- ▶ Arrêtez le moteur.
- ▶ Retirez la clé du contacteur d'allumage. ou, dans le cas des véhicules équipés de la fonction KEYLESS-GO :
- ▶ Ouvrez la porte du conducteur. L'électronique du véhicule passe alors en position **[0]**. Cela correspond à « clé retirée ». Vous pouvez refermer la porte du conducteur.
- ▶ Appuyez sur la trappe du réservoir (flèche ①). La trappe du réservoir s'ouvre.
- ▶ Tournez le bouchon vers la gauche et enlevez-le.
- ▶ Placez le bouchon sur le support qui se trouve à l'intérieur de la trappe du réservoir ②.
- ▶ Introduisez la tubulure de remplissage du pistolet entièrement dans le réservoir, accrochez-la et faites le plein.
- ▶ Remplissez le réservoir de carburant uniquement jusqu'à l'arrêt automatique du pistolet.

Après le premier arrêt automatique du pistolet, n'ajoutez plus de carburant. Sinon, du carburant risque de s'écouler.

Véhicules équipés d'un moteur diesel : le réservoir est conçu pour le ravitaillement aux pompes à gazole.

Fermeture de la trappe du réservoir

- ▶ Mettez le bouchon du réservoir en place sur le réservoir, puis tournez-le vers la droite jusqu'à ce qu'il s'encliquette de manière audible.
- ▶ Fermez la trappe du réservoir.

Refermez la trappe du réservoir avant de verrouiller le véhicule.

Si vous roulez avec le bouchon du réservoir ouvert, le voyant d'alerte de réserve de carburant  clignote. Un message apparaît sur le visuel multifonction (▷ page 292).

En outre, le voyant d'alerte de diagnostic moteur  peut s'allumer (▷ page 316).

Problèmes relatifs au carburant et au réservoir de carburant

Problèmes	Causes et conséquences possibles et ► Solutions
Le véhicule perd du carburant.	<p> ATTENTION</p> <p>La conduite de carburant ou le réservoir sont défectueux. Il y a risque d'incendie et d'explosion.</p> <ul style="list-style-type: none"> ► Serrez le frein de stationnement électrique. ► Arrêtez le moteur. ► Retirez la clé du contacteur d'allumage. <p>ou, dans le cas des véhicules équipés de la fonction KEYLESS-GO :</p> <ul style="list-style-type: none"> ► Ouvrez la porte du conducteur. <p>L'électronique du véhicule passe alors en position 0. Cela correspond à « clé retirée ».</p> <ul style="list-style-type: none"> ► Ne redémarrez le moteur en aucun cas ! ► Prenez contact avec un atelier qualifié.
Le moteur ne démarre pas.	<p>Vous avez roulé jusqu'à ce que le réservoir soit complètement vide (véhicule équipé d'un moteur diesel).</p> <ul style="list-style-type: none"> ► Ravitaillez le véhicule avec au moins 5,3 US qt (5 litres) de gazole. ► Mettez le contact pendant 10 secondes environ (► page 153). ► Faites tourner le démarreur sans interruption (au maximum pendant 10 secondes) jusqu'à ce que le moteur tourne régulièrement. <p>Si le moteur ne démarre pas :</p> <ul style="list-style-type: none"> ► Remettez le contact pendant 10 secondes environ (► page 153). ► Faites à nouveau tourner le démarreur sans interruption (au maximum pendant 10 secondes) jusqu'à ce que le moteur tourne régulièrement. <p>Si le moteur ne démarre toujours pas après 3 tentatives :</p> <ul style="list-style-type: none"> ► Prenez contact avec un atelier qualifié.
Vous ne pouvez pas ouvrir la trappe du réservoir.	<p>La trappe du réservoir n'est pas déverrouillée.</p> <ul style="list-style-type: none"> ► Déverrouillez le véhicule (► page 87). <p>La pile de la clé est faible ou déchargée.</p> <ul style="list-style-type: none"> ► Déverrouillez le véhicule avec la clé de secours (► page 89). <p>La trappe du réservoir est déverrouillée, mais le mécanisme d'ouverture est coincé.</p> <ul style="list-style-type: none"> ► Prenez contact avec un atelier qualifié.

AdBlue® (véhicules BlueTEC unique-ment)

Remarques générales

Pour fonctionner correctement, le post-traitement des gaz d'échappement BlueTEC doit être utilisé avec de l'AdBlue® (agent réducteur).

L'appoint d'AdBlue® est compris dans les travaux de maintenance.

Lorsque le réservoir d'AdBlue® est presque vide, le message **Contrôler additifs cf. notice d'utilisation** apparaît sur le visuel multifonction.

Si vous roulez à plus de 10 mph (16 km/h), le message **Contrôler additifs cf. notice d'utilisation** disparaît au bout de 1 minute environ.

Lorsque le niveau d'AdBlue® atteint le niveau minimal, le message **Démarrages restants: 16** apparaît sur le visuel multifonction.

Lorsque le message **Démarrages restants: 16** apparaît sur le visuel multifonction, vous pouvez démarrer le véhicule encore 16 fois. Si vous ne faites pas le plein d'AdBlue®, vous ne pourrez ensuite **plus démarrer le moteur**.

- ▶ Versez au moins 2 gal (7,5 l) d'AdBlue®.
- ▶ Mettez le contact pendant 60 secondes au moins.
- ▶ Démarrez le moteur.

i Vous pouvez également confier l'appoint d'AdBlue® à un atelier qualifié.

Pour faire l'appoint en dehors des échéances de maintenance, utilisez le flacon de remplissage d'AdBlue® prévu à cet effet. Pour de plus amples informations, adressez-vous à un point de service Mercedes-Benz. ou adressez-vous, le cas échéant, à Roadside Assistance (▷ page 33).

Lorsque la température extérieure est inférieure à 12 °F (-11 °C), le remplissage peut s'avérer difficile. Si l'AdBlue® est gelé et que le voyant d'alerte est allumé, il se peut que le remplissage ne soit pas possible. Garez le véhicule dans un endroit plus chaud, par exemple dans un garage, jusqu'à ce que l'AdBlue® soit de nouveau liquide. Le remplissage est alors de nouveau possible. Vous pouvez également confier le remplissage du réservoir d'AdBlue® à un atelier qualifié.

Pour de plus amples informations sur le post-traitement des gaz d'échappement BlueTEC et

sur l'AdBlue®, adressez-vous à un point de service Mercedes-Benz.

Consignes de sécurité importantes

L'AdBlue® est un liquide soluble dans l'eau utilisé pour le post-traitement des gaz d'échappement de moteurs diesel. Il est

- non toxique
- incolore et inodore
- non inflammable

De faibles quantités de vapeurs d'ammoniaque risquent de s'échapper si vous ouvrez le réservoir d'AdBlue®.

Les vapeurs d'ammoniaque ont une odeur âcre et irritent surtout la peau, les muqueuses et les yeux. Elles peuvent entraîner des sensations de brûlure au niveau du nez, de la gorge et des yeux. Une toux irritative et des larmes sont possibles.

N'inhalez pas les vapeurs d'ammoniaque. Remplissez le réservoir d'AdBlue® uniquement dans un local bien ventilé.

Évitez que de l'AdBlue® n'entre en contact avec la peau, les yeux ou les vêtements ou qu'il ne soit ingéré. Conservez l'AdBlue® hors de portée des enfants.

En cas de contact avec de l'AdBlue®, tenez compte des remarques suivantes :

- En cas de contact avec la peau, rincez immédiatement les parties touchées par l'AdBlue® avec de l'eau et du savon.
- Si l'AdBlue® est entré en contact avec les yeux, rincez immédiatement et soigneusement à l'eau claire. Consultez immédiatement un médecin.
- En cas d'ingestion d'AdBlue®, rincez-vous immédiatement et soigneusement la bouche. Buvez beaucoup d'eau. Consultez immédiatement un médecin.
- Changez immédiatement de vêtements s'ils ont été souillés par de l'AdBlue®.

! Utilisez uniquement du DEF conforme à la norme ISO 22241. Ne mélangez pas d'additifs au DEF et ne diluez pas le DEF avec de l'eau. Cela risque de détruire le système de post-traitement des gaz d'échappement BlueTEC.

! Pour remplir le réservoir de DEF®, le véhicule doit être à l'horizontale. Le réservoir de DEF® ne peut être rempli comme prévu que si

le véhicule est à l'horizontale. Cela permet d'éviter les variations du niveau de remplissage. Le remplissage n'est pas autorisé lorsque le véhicule est incliné. Vous risquez de trop remplir le réservoir, ce qui peut endommager les composants du post-traitement des gaz d'échappement BlueTEC.

! Lorsque vous faites le plein, rincez immédiatement avec de l'eau les surfaces entrées en contact avec de l'AdBlue® ou éliminez l'AdBlue® avec un chiffon humide et de l'eau froide. Si de l'AdBlue® s'est déjà cristallisé, utilisez une éponge et de l'eau froide pour nettoyer. Les résidus d'AdBlue® se cristallisent au bout d'un certain temps et encrassent les surfaces avec lesquelles le produit est entré en contact. L'Adblue® pourrait en outre attaquer les composants électriques qui se trouvent à proximité.

! Le DEF n'est pas un additif pour carburant et ne doit pas être versé dans le réservoir de carburant. Si du DEF pénètre dans le réservoir de carburant, le moteur risque d'être endommagé.

Pour de plus amples informations sur l'AdBlue®, voir (> page 431).

Ouverture et fermeture du bouchon du réservoir d'AdBlue®

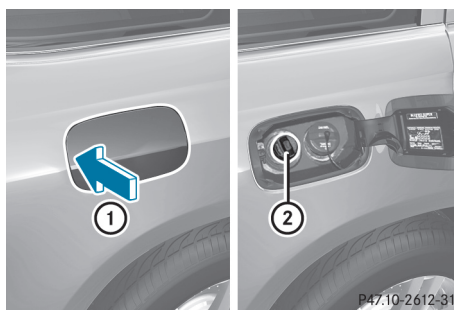

Lorsque vous ouvrez ou fermez le véhicule avec la clé ou avec la fonction KEYLESS-GO, la trappe du réservoir est automatiquement déverrouillée ou verrouillée.

- ▶ **Ouverture:** coupez le contact.
- ▶ Appuyez sur la trappe du réservoir (flèche ①). La trappe du réservoir s'ouvre.

- ▶ Tournez le bouchon bleu du réservoir d'AdBlue® ② vers la gauche et enlevez-le. Le bouchon du réservoir d'AdBlue® ② est retenu par une sangle en plastique.
- ▶ **Fermeture:** mettez le bouchon du réservoir d'AdBlue® ② en place sur la tubulure de remplissage et tournez-le vers la droite.
- ▶ Appuyez sur la trappe du réservoir dans le sens de la flèche ① pour la refermer.
- ▶ Roulez à plus de 10 mph (16 km/h). Le message **Contrôler additifs cf. notice d'utilisation** disparaît au bout de 1 minute environ.
- ❗ Si le message **Contrôler additifs cf. notice d'utilisation** reste affiché sur le visuel multifonction, vous devez verser davantage d'AdBlue®.

Jerrycans de remplissage d'AdBlue®

! Ne serrez pas le flexible à usage unique trop fermement. Sinon, le flexible à usage unique pourrait être endommagé et de l'AdBlue® risque de s'écouler.

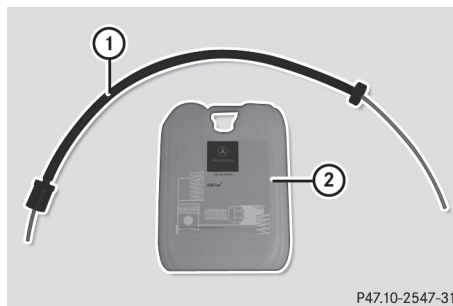

- ▶ Dévissez le bouchon de l'orifice situé sur le haut du jerrycan d'AdBlue® ②.
- ▶ Mettez le flexible à usage unique ① en place sur l'orifice du jerrycan d'AdBlue® ②, puis vissez-le à la main vers la droite. Le flexible à usage unique ① reste fermé jusqu'à ce que vous le fixiez sur la tubulure de remplissage ① d'AdBlue® du véhicule.

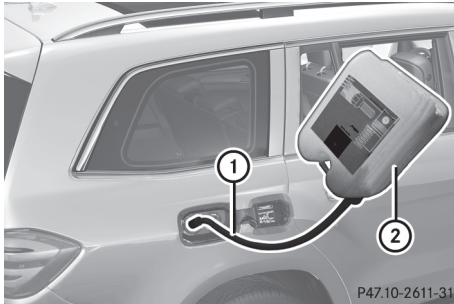

- ▶ Mettez le flexible à usage unique ① en place sur la tubulure de remplissage du véhicule, puis vissez-le à la main vers la droite. Si une résistance se fait sentir, c'est que le flexible à usage unique ① est suffisamment serré.
- ▶ Soulevez le jerrycan de remplissage d'AdBlue® ② et inclinez-le. Lorsque le réservoir d'AdBlue® est complètement rempli, le remplissage s'arrête. Ne remplissez pas davantage le réservoir d'AdBlue®. Vous pouvez retirer le jerrycan de remplissage d'AdBlue® ②, même s'il n'est que partiellement vidé.
- ▶ Tournez le flexible à usage unique ① de la tubulure de remplissage du véhicule vers la gauche, puis retirez-le.
- ▶ Retirez le flexible à usage unique ① de l'orifice du jerrycan d'AdBlue® ② en le tournant vers la gauche.
- ▶ Refermez le jerrycan d'AdBlue® ② à l'aide du bouchon.

Vous pouvez vous procurer des jerrycans de remplissage d'AdBlue® dans de nombreuses stations-service ou dans un atelier qualifié. Les jerrycans d'AdBlue® sont souvent proposés avec un flexible de remplissage. Un flexible de remplissage qui n'est pas vissé sur le réservoir d'AdBlue® du véhicule n'offre aucune protection contre le surremplissage. Si vous remplissez trop le réservoir, de l'AdBlue® risque de s'écouler. Mercedes-Benz vous propose un flexible spécial à usage unique avec protection contre le surremplissage. Vous pouvez vous le procurer dans tous les points de service Mercedes-Benz. L'AdBlue® est proposé dans un grand nombre de conditionnements. Le flexible à usage unique ne peut être utilisé qu'avec le jerrycan de remplissage d'AdBlue® Mercedes-Benz.

Flacons de remplissage d'AdBlue®

- ❗ Vissez le flacon d'AdBlue® sans forcer. Sinon, le filetage du flacon de remplissage d'AdBlue® pourrait être endommagé et de l'AdBlue® risque de s'écouler.

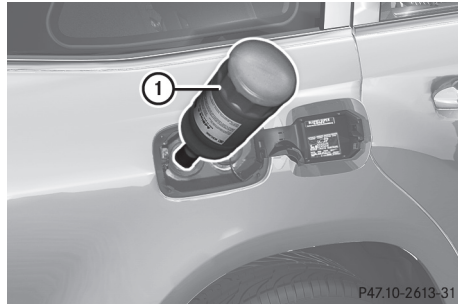

- ▶ Dévissez le capuchon du flacon de remplissage d'AdBlue® ①.
- ▶ Mettez le flacon d'AdBlue® ① en place sur la tubulure de remplissage comme indiqué sur l'illustration, puis vissez-le à la main vers la droite.
- ▶ Appuyez sur le flacon d'AdBlue® ① en direction de la tubulure de remplissage. Le réservoir d'AdBlue® se remplit. Cela peut durer 1 minute.
- ❗ Dès que vous n'appuyez plus sur le flacon d'AdBlue® ①, le processus de remplissage est interrompu et vous pouvez retirer le flacon, même s'il n'est que partiellement vidé.
- ▶ Relâchez le flacon de remplissage d'AdBlue® ①.
- ▶ Tournez le flacon de remplissage d'AdBlue® ① vers la gauche et enlevez-le.
- ▶ Revissez le capuchon du flacon de remplissage d'AdBlue® ①.

Vous pouvez vous procurer des flacons de remplissage d'AdBlue® dans de nombreuses stations-service ou dans un atelier qualifié. Les flacons de remplissage sans bouchon fileté n'offrent aucune protection contre le surremplissage. Si vous remplissez trop le réservoir, de l'AdBlue® risque de s'écouler. Mercedes-Benz vous propose des flacons de remplissage spéciaux avec bouchon fileté. Vous pouvez vous les procurer dans tous les points de service Mercedes-Benz.

Stationnement

Consignes de sécurité importantes

ATTENTION

Si des matières inflammables (des feuilles, de l'herbe ou des branches, par exemple) entrent en contact avec des pièces brûlantes du système d'échappement ou avec le flux des gaz d'échappement, elles peuvent s'enflammer. Il y a risque d'incendie.

Garez le véhicule de façon à ce qu'aucune matière inflammable n'entre en contact avec des pièces brûlantes du véhicule. Ne vous garez surtout pas sur des champs d'herbe sèche ou de chaume.

ATTENTION

Si vous laissez des enfants sans surveillance à l'intérieur du véhicule, ils pourraient mettre le véhicule en mouvement, par exemple en

- desserrant le frein de stationnement
- désengageant la position de stationnement **P** (véhicules équipés d'une boîte de vitesses automatique)
- démarrant le moteur

Ils pourraient en outre utiliser les équipements du véhicule et se coincer. Il y a risque d'accident et de blessure.

Lorsque vous quittez le véhicule, prenez toujours la clé avec vous et verrouillez le véhicule. Ne laissez jamais des enfants sans surveillance à l'intérieur du véhicule.

! Immobilisez toujours correctement le véhicule pour qu'il ne puisse pas se mettre à rouler. Sinon, vous risquez d'endommager le véhicule ou la chaîne cinématique du véhicule.

Pour que le véhicule soit correctement immobilisé, il faut que

- le frein de stationnement électrique soit serré
- la boîte de vitesses soit sur **P** et la clé retirée
- dans les montées ou les descentes, les roues avant soient braquées en direction du trottoir
- dans les montées ou les descentes, le véhicule vide soit immobilisé au niveau de l'essieu

avant à l'aide d'une cale ou d'un objet similaire

- dans les montées ou les descentes, le véhicule chargé soit en outre immobilisé au niveau de l'essieu arrière à l'aide d'une cale ou d'un objet similaire

Arrêt du moteur

ATTENTION

Lorsque vous arrêtez le moteur, la boîte de vitesses passe au point mort **N**. Le véhicule peut se mettre à rouler. Il y a risque d'accident.

Après avoir arrêté le moteur, mettez la boîte de vitesses sur **P**. Le frein de stationnement vous permet d'immobiliser le véhicule à l'arrêt.

- ▶ Serrez le frein de stationnement électrique.
- ▶ Mettez la boîte de vitesses sur **P**.
- ▶ **Avec la clé :** ramenez la clé en position **O** dans le contacteur d'allumage, puis retirez-la. L'antidémarrage est activé.
- ▶ **Avec la fonction KEYLESS-GO :**
Appuyez sur la touche de démarrage et d'arrêt (▷ page 153).
Le moteur s'arrête et tous les voyants du combiné d'instruments s'éteignent.

Si vous coupez le moteur alors que le levier sélecteur se trouve sur **R** ou **D**, la boîte de vitesses automatique passe automatiquement sur **N**.

Si vous ouvrez ensuite la porte du conducteur ou du passager, la boîte de vitesses automatique passe automatiquement sur **P**.

Si la boîte de vitesses automatique doit être maintenue au point mort **N** (si vous passez le véhicule dans une station de lavage avec dispositif d'entraînement, par exemple) :

- ▶ **Véhicules avec clé :** mettez le contact.
- ▶ **Véhicules équipés de la fonction KEYLESS-GO :** retirez la touche de démarrage et d'arrêt du contacteur d'allumage.
- ▶ Introduisez la clé dans le contacteur d'allumage.
- ▶ Mettez le contact.
- ▶ **Tous les véhicules :** appuyez sur la pédale de frein et maintenez-la enfoncée.

- ▶ Mettez la boîte de vitesses au point mort **[N]**.
 - ▶ Relâchez la pédale de frein.
 - ▶ Desserrez le frein de stationnement électrique.
 - ▶ Coupez le contact et laissez la clé dans le contacteur d'allumage.
- i** En cas d'urgence, vous pouvez arrêter le moteur pendant la marche en appuyant pendant 3 secondes environ sur la touche de démarrage et d'arrêt.

Frein de stationnement électrique

Remarques générales

⚠ ATTENTION

Si vous laissez des enfants sans surveillance à l'intérieur du véhicule, ils pourraient mettre le véhicule en mouvement, par exemple en

- desserrant le frein de stationnement
- désengageant la position de stationnement **P** (véhicules équipés d'une boîte de vitesses automatique)
- démarrant le moteur

Ils pourraient en outre utiliser les équipements du véhicule et se coincer. Il y a risque d'accident et de blessure.

Lorsque vous quittez le véhicule, prenez toujours la clé avec vous et verrouillez le véhicule. Ne laissez jamais des enfants sans surveillance à l'intérieur du véhicule.

Le fonctionnement du frein de stationnement électrique dépend de la tension du réseau de bord. Si la tension du réseau de bord est basse ou si le système présente un défaut, il peut arriver que le frein de stationnement desserré ne puisse pas être serré.

- ▶ Dans ce cas, arrêtez uniquement le véhicule sur un sol plat et immobilisez-le pour l'empêcher de se mettre à rouler.
- ▶ Mettez la boîte de vitesses automatique sur **[P]**.

Si la tension du réseau de bord est basse ou si le système présente un défaut, il peut arriver que le frein de stationnement serré ne puisse pas être desserré. Prenez contact avec un atelier qualifié.

- i** Lorsque le moteur est arrêté, le frein de stationnement électrique effectue à intervalles réguliers un contrôle du fonctionnement. Les bruits générés lors de ce processus sont normaux.

Serrage et desserrage manuels

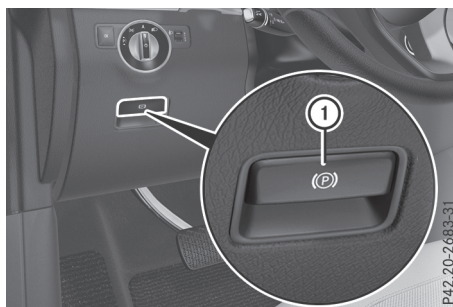

- ▶ **Serrage** : appuyez sur la poignée **①**.
Lorsque le frein de stationnement électrique est serré, le voyant rouge **[PARK]** (uniquement pour les Etats-Unis) ou **[P]** (uniquement pour le Canada) qui se trouve sur le combiné d'instruments s'allume.
- i** Vous pouvez également serrer le frein de stationnement électrique lorsque la clé est retirée.
- ▶ **Desserage** : tirez la poignée **①**.
Le voyant rouge **[PARK]** (uniquement pour les Etats-Unis) ou **[P]** (uniquement pour le Canada) qui se trouve sur le combiné d'instruments s'éteint.
- i** Vous ne pouvez desserrer le frein de stationnement électrique que lorsque

- la clé se trouve en position **[1]** dans le contacteur d'allumage (▷ page 153) ou
- le contact a été mis à l'aide de la touche de démarrage et d'arrêt

Vous pouvez utiliser le frein de stationnement électrique afin de ne pas reculer lorsque vous démarrez en côte (▷ page 157).

Serrage automatique

Le frein de stationnement électrique est serré automatiquement si la boîte de vitesses se trouve sur **[P]** et que

- le moteur est arrêté ou que
- le conducteur n'a pas bouclé sa ceinture et que la porte du conducteur est ouverte

Pour empêcher le serrage automatique du frein de stationnement électrique, tirez la poignée ①.

Le frein de stationnement électrique est également serré automatiquement lorsque

- le pilote automatique de régulation de distance DISTRONIC freine votre véhicule jusqu'à l'arrêt ou que
- la fonction HOLD maintient votre véhicule à l'arrêt ou que
- le pilote automatique de stationnement maintient votre véhicule à l'arrêt

Au moins une des conditions suivantes doit par ailleurs être remplie :

- Le moteur est arrêté.
- Le conducteur n'a pas bouclé sa ceinture et la porte du conducteur est ouverte.
- Un défaut survient dans le système.
- L'alimentation électrique est insuffisante.
- Le véhicule est immobilisé depuis une période prolongée.

Le voyant rouge **PARK** (uniquement pour les États-Unis) ou **(P)** (uniquement pour le Canada) qui se trouve sur le combiné d'instruments s'allume.

Le frein de stationnement électrique n'est pas serré automatiquement lorsque le moteur est arrêté par la fonction ECO de démarrage et d'arrêt automatiques du moteur.

Desserrage automatique

Le frein de stationnement électrique se desserre automatiquement lorsque toutes les conditions suivantes sont remplies :

- Le moteur tourne.
- La languette de ceinture est insérée dans la boucle.
- La boîte de vitesses est en position **D** ou **R** et vous appuyez sur la pédale d'accélérateur ou vous faites passer la boîte de vitesses de la position **P** à la position **D** ou **R** alors que le véhicule se trouve sur sol plat.
- Lorsque la boîte de vitesses se trouve sur **R**, le couvercle de coffre doit être fermé.

Si la languette n'est pas introduite dans la boucle, les conditions suivantes doivent être remplies :

- La porte du conducteur est fermée.
- Vous sortez le levier sélecteur de la position **P** ou vous avez roulé à plus de 2 mph (3 km/h).
- Lorsque la boîte de vitesses se trouve sur **R**, le couvercle de coffre doit être fermé.

Lorsque le frein de stationnement électrique se desserre, le voyant **(P)** qui se trouve sur le combiné d'instruments s'éteint.

Freinage d'urgence

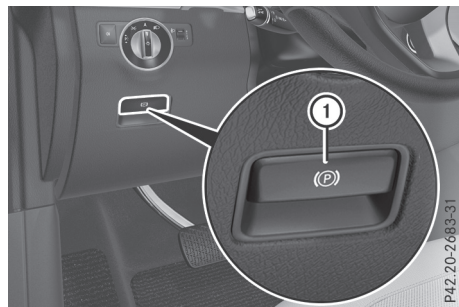

En cas d'urgence, vous pouvez également freiner votre véhicule pendant la marche avec le frein de stationnement électrique.

- Appuyez sur la poignée ① du frein de stationnement électrique pendant la marche. Le véhicule est freiné tant que vous maintenez la poignée du frein de stationnement électrique enfoncée. Plus vous appuyez longtemps sur la poignée du frein de stationnement électrique, plus la force de freinage sera importante.

Au cours du freinage,

- un signal d'alerte retentit
- le message **Desser. frein stationn.** apparaît sur le visuel
- le voyant rouge **PARK** (uniquement pour les États-Unis) ou **(P)** (uniquement pour le Canada) qui se trouve sur le combiné d'instruments clignote

Si le véhicule est freiné jusqu'à l'arrêt complet, le frein de stationnement électrique est alors serré.

Immobilisation du véhicule

Si votre véhicule reste immobilisé pendant plus de 4 semaines, une décharge profonde peut endommager la batterie partiellement ou totalement.

Si votre véhicule reste immobilisé pendant plus de 6 semaines, il subit des dommages.

► Faites-vous conseiller par un atelier qualifié.

- ❗ Pour tout renseignement sur les appareils de maintien en charge, adressez-vous à un atelier qualifié.

Recommandations pour la conduite

Remarques générales

Consignes de sécurité importantes

⚠ ATTENTION

Si vous coupez le contact pendant la marche, certaines fonctions importantes pour la sécurité ne seront pas disponibles ou ne le seront que de manière limitée. Cela peut concerner la direction assistée et l'assistance de freinage, par exemple. Vous devez alors fournir un effort beaucoup plus important pour diriger et freiner le véhicule. Il y a risque d'accident.

Ne coupez pas le contact pendant la marche.

⚠ ATTENTION

L'utilisation d'appareils de communication mobiles pendant la marche peut détourner votre attention de la circulation. Vous risquez en outre de perdre le contrôle du véhicule. Il y a risque d'accident.

Utilisez ces appareils uniquement lorsque le véhicule est à l'arrêt.

Tenez compte des dispositions légales en vigueur dans le pays dans lequel vous conduisez. Dans certaines circonscriptions judiciaires, la loi interdit l'utilisation d'un téléphone portable au volant.

Si vous téléphonez alors que vous conduisez, utilisez toujours le dispositif mains libres. Utilisez le téléphone uniquement lorsque les conditions de circulation le permettent. Si vous ne

pouvez pas vous en assurer, arrêtez-vous en tenant compte des conditions de circulation avant d'utiliser le téléphone.

N'oubliez pas que votre véhicule parcourt 44 ft (près de 14 m) par seconde lorsque vous roulez à 30 mph (environ 50 km/h) seulement.

Conduite économique

Pour réaliser des économies de carburant, tenez compte des remarques suivantes :

- Les pneus doivent toujours être gonflés à la pression recommandée.
- Ne transportez pas de charges inutiles.
- Déposez le système de portage monté sur le toit lorsque vous n'en avez plus besoin.
- Faites chauffer le moteur à faible régime.
- Évitez les accélérations et les freinages fréquents.
- Faites effectuer tous les travaux de maintenance aux intervalles prévus.

La consommation de carburant augmente lorsque vous roulez par temps froid, dans les encombrements, lors de trajets courts et en montagne.

Alcool au volant

⚠ ATTENTION

Il est extrêmement dangereux de prendre le volant après avoir consommé de l'alcool et/ou de la drogue. De petites quantités d'alcool ou de drogue suffisent pour modifier vos réflexes, votre perception et votre jugement.

La probabilité d'un accident grave, voire mortel, augmente considérablement lorsque vous conduisez après avoir bu de l'alcool ou pris de la drogue.

Ne buvez pas d'alcool et ne prenez pas de drogue lorsque vous conduisez et ne laissez jamais le volant à quelqu'un qui a consommé de l'alcool ou de la drogue.

Contrôle des gaz d'échappement

⚠ ATTENTION

Les moteurs thermiques dégagent des gaz d'échappement toxiques, tels que du monoxyde de carbone. L'inhalation de ces gaz

entraîne des intoxications. Il y a danger de mort. Par conséquent, ne laissez jamais tourner le moteur dans un local fermé sans aération suffisante.

Certains systèmes du moteur ont pour fonction de maintenir le taux de particules toxiques contenues dans les gaz d'échappement dans les limites fixées par la loi.

Ces systèmes ne fonctionnent de manière optimale que s'ils sont parfaitement entretenus conformément aux directives du constructeur. Confiez toujours les travaux sur le moteur à un atelier qualifié. Mercedes-Benz vous recommande pour cela de vous adresser à un point de service Mercedes-Benz. Il est en particulier indispensable que les travaux importants pour la sécurité ou devant être effectués sur des systèmes importants pour la sécurité soient confiés à un atelier qualifié.

Les réglages du moteur ne doivent en aucun cas être modifiés. En outre, tous les travaux de maintenance spécifiques doivent être effectués à intervalles réguliers et dans le respect des directives de maintenance Mercedes-Benz.

Pour des informations actuelles sur la maintenance de votre véhicule, adressez-vous à un atelier qualifié. Il peut par exemple s'agir d'une vue d'ensemble des travaux de maintenance ainsi que des éventuels travaux additionnels.

Affichage ECO

L'affichage ECO vous indique dans quelle mesure vous roulez de manière économique. L'affichage ECO vous aide alors à adopter un style de conduite qui privilégie l'économie en fonction des paramètres donnés et de ceux sélectionnés. En adaptant votre style de conduite en conséquence, vous pouvez influencer de manière décisive sur la consommation.

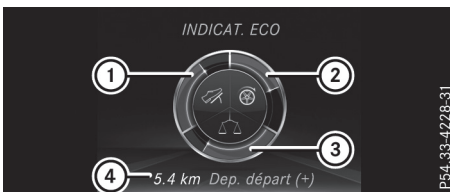

- ① Accélération
- ② Décélération

③ Régularité

④ Autonomie supplémentaire atteinte

L'autonomie ④ supplémentaire atteinte depuis le début du trajet par un style de conduite adapté apparaît sous **Dep. départ (+)**.

Si le niveau de carburant a atteint le niveau de réserve, l'affichage de l'autonomie ④ sur le visuel multifonction est remplacé par l'affichage du message **Réserve carburant**. En outre, le voyant d'alerte  qui se trouve sur le combiné d'instruments s'allume (> page 316).

L'affichage ECO comprend 3 segments avec une zone interne et une zone externe. Les segments correspondent aux 3 catégories suivantes :

- | | |
|---|---|
| ① | <p>Accélération (évaluation de toutes les phases d'accélération)</p> <ul style="list-style-type: none"> • La zone externe se remplit et la zone interne s'allume en vert : accélération modérée (en particulier lorsque vous roulez à grande vitesse) • La zone externe se vide et la zone interne est grise : accélération sportive |
| ② | <p>Décélération (évaluation de toutes les phases de décélération)</p> <ul style="list-style-type: none"> • La zone externe se remplit et la zone interne s'allume en vert : conduite prévoyante, respect des distances de sécurité et relâchement anticipé de la pédale d'accélérateur. La vitesse du véhicule diminue sans qu'il soit nécessaire de freiner. • La zone externe se vide et la zone interne est grise : coups de frein fréquents et brutaux |
| ③ | <p>Régularité (évaluation continue pendant tout le trajet) :</p> <ul style="list-style-type: none"> • La zone externe se remplit et la zone interne s'allume en vert : vitesse constante et absence de phases d'accélération et de décélération inutiles • La zone externe se vide et la zone interne est grise : variations de vitesse |

Les trois zones internes représentent la tendance actuelle du style de conduite et s'allument en vert en cas de conduite particulièrement économique. En fonction de la situation, jusqu'à deux zones peuvent s'allumer en même temps.

Au début de trajet, les trois zones externes sont vides et se remplissent en cas de conduite économique. Un niveau de remplissage élevé indique un style de conduite économique. Si les trois zones externes sont entièrement remplies simultanément, le conducteur a adopté un style de conduite qui privilégie l'économie en fonction des paramètres donnés et de ceux sélectionnés. Le cadre autour de l'affichage ECO s'allume.

L'affichage ECO ne fournit aucune information sur la consommation réelle du véhicule. L'autonomie supplémentaire atteinte sous **Dep. départ (+)** ne correspond pas à une économie de carburant constante.

En plus du style de conduite, la consommation réelle du véhicule dépend de nombreux autres facteurs, tels que

- le chargement
- la pression des pneus
- le démarrage à froid
- le type de route
- les consommateurs activés

Ces facteurs ne sont pas pris en compte dans l'affichage ECO.

Un style de conduite économique implique avant tout de rouler à des régimes modérés.

Pour obtenir une valeur plus élevée dans les catégories « Accélération » et « Régularité »,

- tenez compte des recommandations de changement de rapport
- sélectionnez le programme de conduite **Comfort**

Pendant les longs trajets à vitesse constante, par exemple sur autoroute, seule la zone externe de la catégorie « Régularité » varie.

L'affichage ECO évalue le style de conduite sur l'ensemble du trajet, du début à la fin. Au début du trajet, les zones externes varient donc plus fortement. Plus le trajet dure longtemps, moins les variations sont importantes. Pour des variations plus importantes, réinitialisez la fonction manuellement (▷ page 260).

Pour de plus amples informations sur l'affichage ECO, voir (▷ page 260).

Freins

Consignes de sécurité importantes

ATTENTION

Si vous descendez les rapports pour augmenter l'effet de frein moteur alors que vous roulez sur une chaussée glissante, les roues motrices pourraient perdre leur adhérence. Le risque d'accident et de blessure augmente.

Sur chaussée glissante, ne descendez pas les rapports pour augmenter l'effet de frein moteur.

Conduite en descente

! Dans les descentes longues et à forte déclivité, vous devez délester les freins en engageant à temps un rapport inférieur afin d'exploiter l'effet de frein moteur. Vous éviterez ainsi une surchauffe ainsi qu'une usure excessive des freins.

Lorsque vous exploitez l'effet de frein moteur, il se peut qu'une roue motrice ne tourne pas pendant un certain temps (sur une chaussée glissante, par exemple). La chaîne cinématique pourrait alors subir des dommages qui ne sont pas couverts par la garantie Mercedes-Benz.

N'appuyez pas en permanence sur la pédale de frein pendant la marche (par exemple, ne faites pas patiner les freins en appuyant légèrement et de manière constante sur la pédale de frein). Cela entraîne une usure excessive et prématurée du système de freinage.

Dans les descentes longues et à forte déclivité, engagez un rapport inférieur avec la palette gauche qui se trouve sur le volant. Tenez-en compte en particulier lorsque le véhicule est chargé.

Ceci est également valable lorsque vous avez activé le TEMPOMAT, le limiteur de vitesse ou le pilote automatique de régulation de distance DISTRONIC.

Vous exploitez ainsi l'effet de frein moteur et devez moins freiner pour maintenir la vitesse constante. Ce faisant, vous délestez le système de freinage et évitez une surchauffe ainsi qu'une usure rapide des freins.

Sollicitation des freins

ATTENTION

Si vous laissez le pied reposer sur la pédale de frein pendant la marche, le système de freinage risque de surchauffer. Il en résulte un allongement de la distance de freinage et le système de freinage peut tomber en panne. Il y a risque d'accident.

N'utilisez jamais la pédale de frein comme repose-pieds. Pendant la marche, n'appuyez pas simultanément sur la pédale de frein et la pédale d'accélérateur.

- ❗ Un actionnement prolongé de la pédale de frein entraîne une usure excessive et prématurée du système de freinage.

En cas de sollicitation extrême des freins, ne vous arrêtez pas immédiatement. Continuez de rouler pendant un certain temps. Le déplacement d'air refroidit les freins plus rapidement.

Trajet sur route mouillée

Si vous avez roulé longtemps sous une forte pluie sans freiner, il peut arriver qu'au premier freinage les freins répondent avec retard. Cela peut également se produire après le lavage du véhicule ou si vous avez traversé des portions de route inondées.

Vous devez alors appuyer plus fermement sur la pédale de frein. Maintenez une distance plus grande par rapport au véhicule qui vous précède.

Après un trajet sur route mouillée ainsi qu'après le lavage du véhicule, effectuez un freinage puissant en tenant compte des conditions de circulation. Cela aura pour effet de chauffer les disques de frein, de les faire sécher plus rapidement et de les protéger contre la corrosion.

Effet de freinage limité sur les routes salées

Si vous roulez sur des routes salées, une couche de sel peut se former sur les disques et les garnitures de frein. La distance de freinage risque alors de s'allonger considérablement.

- Effectuez de temps à autre un freinage afin d'éliminer toute couche de sel éventuelle.

Veillez à ne pas mettre en danger les autres usagers.

- Appuyez prudemment sur la pédale de frein à la fin du trajet et à nouveau dès le début du trajet suivant.
- Maintenez une distance de sécurité importante par rapport au véhicule qui vous précède.

Maintenance des freins

- ❗ Le niveau du liquide de frein est peut-être trop bas si

- le voyant rouge d'alerte des freins qui se trouve sur le combiné d'instruments est allumé et
- un signal d'alerte retentit alors que le moteur tourne

Tenez compte des autres messages qui apparaissent sur le visuel multifonction.

Un niveau de liquide de frein trop bas peut être dû à des garnitures de frein usées ou des conduites de frein non étanches.

Faites immédiatement contrôler le système de freinage. Adressez-vous pour cela à un atelier qualifié.

- ❗ Un contrôle de fonctionnement et de puissance peut uniquement être effectué sur un banc d'essai pour 2 essieux. Avant de passer le véhicule sur un banc d'essai de ce type, renseignez-vous d'abord auprès d'un atelier qualifié. Sinon, vous risquez d'endommager la chaîne cinématique ou le système de freinage.

- ❗ L'ESP® étant un système qui fonctionne automatiquement, vous devez arrêter le moteur et couper le contact (clé en position **0** ou **1** dans le contacteur d'allumage ou touche de démarrage et d'arrêt en position **0** ou **1**) lorsque le frein de stationnement électrique doit être testé sur un banc d'essai de freinage (au maximum pendant 10 secondes).

Les interventions de freinage automatiques de l'ESP® peuvent endommager sérieusement le système de freinage.

Faites toujours effectuer tous les contrôles et travaux de maintenance sur le système de freinage par un atelier qualifié.

Faites remplacer les garnitures de frein et le liquide de frein par un atelier qualifié.

Si vous n'utilisez le système de freinage que modérément, vous devriez contrôler régulièrement son bon fonctionnement. Pour cela, appuyez énergiquement sur la pédale de frein alors que vous roulez à une vitesse élevée. Les garnitures de frein accrocheront mieux.

Vous trouverez une description du freinage d'urgence assisté (BAS) à la (> page 76) ou du BAS PLUS à la (> page 82).

Mercedes-Benz vous recommande de faire monter sur le véhicule uniquement des garnitures de frein agréées pour les véhicules Mercedes-Benz ou des garnitures de frein présentant le même standard de qualité. Le montage de garnitures de frein qui ne sont pas agréées pour les véhicules Mercedes-Benz ou de garnitures de frein ne présentant pas le même standard de qualité peut compromettre la sécurité du véhicule.

Mercedes-Benz vous recommande d'utiliser uniquement des liquides de frein agréés pour les véhicules Mercedes-Benz ou des liquides de frein présentant le même standard de qualité. L'utilisation de liquides de frein qui ne sont pas agréés pour les véhicules Mercedes-Benz ou de liquides de frein ne présentant pas le même standard de qualité peut compromettre la sécurité du véhicule.

Système de freinage haute performance (véhicules Mercedes-AMG)

Le système de freinage haute performance est conçu pour répondre à de fortes sollicitations. Des bruits peuvent dès lors se produire lors du freinage. Cela dépend

- de la vitesse
- de la force de freinage
- des conditions environnementales, telles que la température et l'humidité de l'air

L'usure de certains éléments du système de freinage (garnitures ou disques de frein, par exemple) dépend de votre style de conduite et des conditions d'utilisation du véhicule.

Par conséquent, il est impossible de spécifier une limite d'usure valable dans tous les cas. Un style de conduite plus soutenu entraîne une augmentation correspondante de l'usure. Pour de plus amples informations, adressez-vous à un point de service Mercedes-Benz.

Des garnitures et des disques de frein neufs ou de rechange ne permettent d'obtenir un effet de freinage optimal qu'après plusieurs centaines

de kilomètres. Vous devez donc compenser l'effet de freinage réduit par une pression accrue sur la pédale de frein. Adaptez votre style de conduite et votre manière de freiner en conséquence pendant cette période de rodage.

Une sollicitation excessive des freins entraîne une usure accrue des garnitures de frein. Surveillez le voyant d'alerte d'usure des garnitures de frein  qui se trouve sur le combiné d'instruments et tenez compte des messages relatifs à l'état des freins qui apparaissent sur le visuel multifonction. Le système de freinage doit faire l'objet d'une maintenance et d'un contrôle réguliers, en particulier si vous avez l'habitude de rouler vite.

Conduite sur route mouillée

Aquaplanage

A partir d'une certaine hauteur d'eau sur la chaussée, l'aquaplanage peut se produire même si

- vous roulez à faible vitesse
- la profondeur des sculptures des pneus est suffisante

Par conséquent, en cas de fortes précipitations ou dans des conditions propices à l'aquaplanage, adoptez le comportement suivant :

- Réduisez votre vitesse.
- Évitez les ornières.
- Évitez de donner des coups de volant rapides.
- Freinez avec précaution.

Traversée de portions de route inondées

! Ne roulez pas dans des zones inondées. Avant de traverser des terrains inondés, contrôlez la profondeur d'eau. Roulez lentement dans des zones inondées. Sinon, de l'eau pourrait pénétrer dans l'habitacle ou dans le compartiment moteur. Les composants électroniques du moteur ou de la boîte automatique risquent d'être endommagés. Le moteur risque d'aspirer de l'eau par la tubulure d'admission d'air et d'être endommagé.

i Véhicules équipés du Pack AIRMATIC : avant de traverser des eaux stagnantes, réglez le véhicule sur le niveau surélevé.

Passage d'un gué en tout-terrain

! N'entrez en aucun cas dans l'eau avec de l'élan. Sinon, la vague qui se forme à l'avant du véhicule pourrait atteindre le moteur et d'autres organes et les endommager.

! N'ouvrez aucune porte pendant la traversée d'un terrain inondé. Sinon, l'eau pourrait pénétrer dans l'habitacle et endommager l'électronique du véhicule ainsi que l'équipement intérieur.

- Avant le passage d'un gué, vérifiez la profondeur de l'eau et la puissance du débit.
- Sélectionnez le niveau du véhicule le plus élevé possible.
- Engagez un rapport inférieur avec la palette gauche qui se trouve sur le volant.
- Évitez les régimes moteur élevés.
- Abordez et quittez le terrain inondé au pas, à un endroit où le sol est plat.
- Roulez lentement et à vitesse constante.
- Veillez à ce qu'aucune vague ne se forme à l'avant du véhicule.
- Ne vous arrêtez pas et n'arrêtez pas le moteur. Dans l'eau, la résistance à l'avancement est élevée, le sol est glissant et éventuellement meuble. Un démarrage dans ces conditions serait difficile et dangereux.
- Après la traversée d'un terrain inondé, enlevez la boue des pneus.
- Après la traversée d'un terrain inondé, laissez les freins sécher.

Respectez impérativement les valeurs relatives à la profondeur de gué (▷ page 436).

Conduite en hiver

! ATTENTION

Si vous descendez les rapports pour augmenter l'effet de frein moteur alors que vous roulez sur une chaussée glissante, les roues motrices pourraient perdre leur adhérence. Le risque d'accident et de blessure augmente. Sur chaussée glissante, ne descendez pas les rapports pour augmenter l'effet de frein moteur.

! DANGER

Si les sorties d'échappement sont bouchées ou qu'une aération suffisante est impossible, des gaz d'échappement toxiques, en particulier du monoxyde de carbone, peuvent pénétrer à l'intérieur du véhicule. C'est le cas, par exemple, si le véhicule reste bloqué dans la neige. Il y a danger de mort.

Si vous devez laisser tourner le moteur ou le chauffage additionnel, veillez à ce que les sorties d'échappement et la zone autour du véhicule soient toujours débarrassées de tout dépôt de neige. Pour garantir une entrée d'air frais suffisante, ouvrez une vitre du côté du véhicule qui n'est pas exposé au vent.

! Si la lunette arrière doit être grattée, veillez à ne pas endommager la baguette d'étanchéité et les caches latéraux.

Avant le début de l'hiver, faites effectuer un service spécial par un atelier qualifié.

Sur le verglas, conduisez avec une prudence extrême. Évitez les accélérations brutales ainsi que les coups de volant et les coups de frein brusques. N'utilisez pas le TEMPOMAT ni le pilote automatique de régulation de distance DISTRONIC.

Comportement à adopter lorsque le véhicule commence à déraper ou qu'il ne peut pas être immobilisé à faible vitesse :

- ▶ Mettez la boîte de vitesses sur **N**.
- ▶ Essayez de garder le contrôle du véhicule par des modifications de la trajectoire.

Pour rouler dans la neige, que ce soit avec ou sans chaînes neige, sélectionnez le programme de conduite **Sol glissant** (▷ page 161).

i **Véhicules équipés d'un moteur diesel :** ne couvrez pas le radiateur, avec une protection pour l'hiver par exemple. Sinon, les valeurs mesurées par le système de diagnostic embarqué risquent d'être imprécises. Certaines de ces valeurs sont prescrites par la loi et doivent par conséquent toujours être exactes.

L'indicateur de température extérieure n'est pas prévu pour servir d'avertisseur de verglas. Par conséquent, il ne convient pas à cet usage. Les variations de la température extérieure s'affichent avec un léger décalage sur l'indicateur.

L'indication de températures légèrement supérieures au point de congélation ne garantit pas que la chaussée n'est pas verglacée. La route peut tout de même être verglacée, notamment dans les traversées de forêt ou sur les ponts. Soyez particulièrement attentif à l'état de la chaussée dès que la température extérieure s'approche du point de congélation.

Pour de plus amples informations sur la conduite avec des chaînes neige, voir (▷ page 395).

Pour de plus amples informations sur la conduite avec des pneus été, voir (▷ page 394).

Tenez compte des remarques qui figurent dans la section « Permutation des roues » (▷ page 415).

Conduite en tout-terrain

Consignes de sécurité importantes

ATTENTION

Si vous roulez de biais ou faites demi-tour sur une pente, le véhicule peut glisser latéralement, se renverser et se retourner. Il y a risque d'accident.

Lorsque vous montez ou descendez une pente, suivez toujours la ligne de plus grande pente (en ligne droite) et ne faites pas demi-tour.

ATTENTION

Si des matières inflammables, telles que des feuilles, de l'herbe ou des branches, entrent en contact avec des pièces chaudes du système d'échappement, elles peuvent s'enflammer. Il y a risque d'incendie.

Si vous roulez sur une route non stabilisée ou en tout-terrain, contrôlez régulièrement l'état du soubassement. Retirez en particulier les végétaux restés coincés ainsi que toute autre matière inflammable. En cas de dommages, prenez contact avec un atelier qualifié.

ATTENTION

Lorsque le niveau du véhicule est plus élevé, son centre de gravité se trouve également plus haut. En montée et en descente, le risque

que le véhicule se renverse est plus élevé. Il y a risque d'accident.

Sélectionnez le niveau du véhicule le plus bas possible.

Vous risquez d'endommager le véhicule si

- celui-ci touche le sol, par exemple sur un bord de trottoir élevé ou sur des chemins non stabilisés
- vous franchissez trop rapidement un obstacle, par exemple un trottoir, un ralentisseur ou un nid de poule
- un objet lourd heurte le soubassement ou des éléments du train de roulement

Dans ces situations ou dans des situations similaires, la carrosserie, le soubassement, les éléments du train de roulement, les jantes ou les pneus risquent également de subir des dommages non visibles. Les composants endommagés de cette manière risquent de tomber en panne inopinément ou de ne plus supporter les contraintes développées lors d'un accident comme prévu.

Si le revêtement du soubassement est endommagé, des matières inflammables (des feuilles, de l'herbe ou des branches, par exemple) peuvent s'accumuler entre le soubassement et son revêtement. Si ces matières entrent en contact avec des pièces brûlantes du système d'échappement, elles risquent de s'enflammer.

Dans ce cas, faites immédiatement contrôler et réparer le véhicule par un atelier qualifié. Si, en cas de poursuite du trajet, vous constatez que la sécurité de marche du véhicule est compromise, arrêtez-vous immédiatement en tenant compte des conditions de circulation. Dans ce cas, prenez contact avec un atelier qualifié.

Lors de trajets en tout-terrain, certaines matières (sable, boue ou eau, par exemple), parfois mélangées à de l'huile, peuvent s'introduire dans les freins. Cela peut diminuer l'efficacité des freins, voire entraîner leur défaillance complète, comme par exemple en cas d'usure accrue. Le comportement au freinage est modifié en fonction des matières qui se sont introduites. Nettoyez les freins après un trajet en tout-terrain. Si vous constatez ensuite une baisse d'efficacité des freins ou si vous entendez un bruit de frottement, faites immédiatement contrôler le système de freinage par un

atelier qualifié. Adaptez votre style de conduite au comportement au freinage modifié.

Les trajets en tout-terrain augmentent le risque de dommages sur le véhicule, qui entraînent ensuite la défaillance de certains organes ou de certains systèmes. Adaptez votre style de conduite à la nature du terrain. Soyez très attentif en conduisant. Faites immédiatement éliminer les dommages sur le véhicule par un atelier qualifié.

Ne mettez pas la boîte de vitesses sur **N** lors de trajets en tout-terrain. Vous pourriez perdre le contrôle du véhicule en essayant de freiner à l'aide du frein de service. Si le véhicule ne peut pas parvenir au sommet d'une côte, engagez la marche arrière et reculez.

Remarques générales

🌿 Protection de l'environnement

La protection de l'environnement est prioritaire. Traitez la nature avec respect. Respectez impérativement les panneaux d'interdiction.

Lisez attentivement cette section avant d'utiliser le véhicule en tout-terrain. Commencez ensuite par vous exercer sur des terrains faciles. Avant de rouler sur des terrains impraticables, nous vous recommandons de vous familiariser avec les caractéristiques du véhicule et les changements de rapports.

Les systèmes suivants sont spécialement conçus pour la conduite en tout-terrain :

- Programme de conduite **Offroad** (véhicules sans Pack Offroad) (▷ page 242)
- Programmes de conduite **Offroad** et **Offroad Plus** (véhicules équipés du Pack Offroad) (▷ page 243)
- Rapport tout-terrain LOW RANGE (véhicules équipés du Pack Offroad) (▷ page 244)
- Blocage de différentiel (véhicules équipés du Pack Offroad) (▷ page 243)
- ABS tout-terrain (▷ page 76)
- 4-ETS tout-terrain (▷ page 79)
- ESP® tout-terrain (▷ page 81)
- Pack AIRMATIC (niveau du véhicule) (▷ page 206)
- DSR (limiteur de vitesse en descente) (▷ page 241)

Tenez compte des remarques suivantes :

- Avant d'aborder un trajet en tout-terrain, arrêtez-vous. Si nécessaire, sélectionnez le programme de conduite tout-terrain (▷ page 243) ou engagez le rapport tout-terrain LOW RANGE (▷ page 244).
 - Sélectionnez un niveau du véhicule adapté à la nature du terrain. Veillez à toujours disposer d'une garde au sol suffisante pour ne pas endommager le véhicule.
 - Assurez-vous que les bagages et le chargement sont bien disposés et correctement arrimés (▷ page 335).
 - En descente, roulez toujours avec le moteur en marche et un rapport engagé. Activez le DSR (▷ page 241).
 - Franchissez toujours les talus avec le moteur en marche et un rapport engagé.
 - Adaptez votre vitesse aux conditions du terrain. Plus le terrain est accidenté, défoncé et pentu, plus votre vitesse doit être faible.
 - N'effectuez pas de sauts avec le véhicule. Cela interrompt la transmission de la force motrice du véhicule.
 - En terrain inconnu et non découvert, roulez avec une extrême prudence. Pour plus de sécurité, descendez du véhicule pour reconnaître le terrain.
 - Faites attention aux obstacles tels que les rochers, les trous, les souches et les ornières.
 - Soyez extrêmement prudent lorsque vous faites demi-tour dans une montée ou une descente et lorsque vous roulez de biais sur une pente. Sinon, le véhicule pourrait se renverser.
 - Ayez toujours les portes, le hayon, les vitres latérales et le toit ouvrant fermés pendant la marche.
 - Ne mettez pas la boîte de vitesses automatique sur **N**.
 - Tenez compte des remarques relatives au passage d'un gué en tout-terrain (▷ page 185).
- i** Pour tout renseignement concernant les pneus tout-terrain spéciaux disponibles en post-équipement, adressez-vous à un atelier qualifié.
- i** N'utilisez pas la fonction HOLD en tout-terrain ni pour franchir de fortes déclivités (montées/descentes) sur sol glissant ou meuble. Dans ce cas, il peut arriver que la

fonction HOLD ne puisse pas maintenir le véhicule à l'arrêt.

Contrôles à effectuer avant un trajet en tout-terrain

- ❗ Si le voyant d'alerte de l'huile moteur s'allume pendant la marche, arrêtez le véhicule dès que possible à l'écart de la circulation. Contrôlez le niveau d'huile moteur. Vous devez tenir compte de l'alerte émise par le voyant de l'huile moteur. Si vous continuez à rouler alors que le symbole est affiché, le moteur risque d'être endommagé.
- ▶ **Niveau d'huile:** contrôlez le niveau d'huile moteur et faites l'appoint si nécessaire. Dans les pentes raides, seul un niveau d'huile suffisant permet de garantir une bonne alimentation en huile du moteur.
- ▶ **Réservoir d'AdBlue® (véhicules BlueTEC):** contrôlez le niveau de remplissage et faites l'appoint, si nécessaire (▷ page 174).
- ▶ **Outillage de changement de roue:** contrôlez si le cric fonctionne et assurez-vous que la clé démonte-roue, un câble de remorquage solide et une pelle pliante se trouvent dans le véhicule.
- ▶ **Pneus et jantes:** contrôlez la profondeur des sculptures et la pression des pneus.
- ▶ Contrôlez l'état des pneus et enlevez les corps étrangers (petits cailloux, par exemple) incrustés dans les jantes ou les pneus.
- ▶ Remplacez les capuchons de valve qui manquent.
- ▶ Remplacez les jantes cabossées ou endommagées.
- ▶ **Jantes:** une jante cabossée ou voilée peut entraîner une perte de pression et endommager le bourrelet du pneu. Par conséquent, contrôlez vos roues avant un trajet en tout-terrain et remplacez-les si nécessaire.

Contrôles à effectuer après un trajet en tout-terrain

- ❗ Si vous constatez des dommages sur le véhicule à la suite d'un trajet en tout-terrain, faites immédiatement contrôler le véhicule par un atelier qualifié.

En tout-terrain, le véhicule est considérablement plus sollicité que sur une route normale. Après un trajet en tout-terrain, contrôlez le véhi-

cule. Les contrôles permettent de déceler les dommages éventuels à temps et de réduire ainsi le risque d'accident pour vous comme pour les autres usagers.

- ▶ Si vous avez sélectionné le programme de conduite **Offroad** ou **Offroad Plus**: sélectionnez le programme de conduite **Individuel, Sport, Comfort** ou **Sol glissant** (▷ page 161).
- ▶ Désengagez le rapport tout-terrain LOW RANGE (▷ page 244).
- ▶ Désactivez le DSR (▷ page 241).
- ▶ Sélectionnez un niveau de véhicule plus bas, adapté aux conditions routières (niveau normal, par exemple).
- ▶ Nettoyez les blocs optiques avant et arrière et contrôlez leur état.
- ▶ Nettoyez les plaques d'immatriculation avant et arrière.
- ▶ Nettoyez les jantes et les pneus au jet d'eau et enlevez les corps étrangers incrustés.
- ▶ Nettoyez les roues, les passages de roue et le soubassement au jet d'eau; contrôlez-en l'état et vérifiez l'absence de corps étrangers.
- ▶ Vérifiez que des branches et autres végétaux ne sont pas restés coincés. Ces matières augmentent le risque d'incendie et peuvent endommager les conduites de carburant, les flexibles de frein, les soufflets en caoutchouc des articulations d'essieux et des arbres de transmission.
- ▶ Contrôlez impérativement l'état de l'ensemble du soubassement, des pneus, des jantes, de la carrosserie, des freins, de la direction, du train de roulement et du système d'échappement.
- ▶ Après une utilisation du véhicule dans la boue, la vase, les graviers, les gravillons, le sable, l'eau ou un milieu salissant semblable, contrôlez l'état des disques de frein, des roues, des garnitures de frein et des articulations d'essieux et nettoyez-les.
- ▶ Si vous ressentez de fortes vibrations à la suite d'un trajet en tout-terrain, vérifiez si des corps étrangers se sont incrustés dans les roues ou dans la chaîne cinématique et éliminez-les, le cas échéant. Les corps étrangers incrustés provoquent un déséquilibre des roues et par conséquent des vibrations.

Conduite sur sable

Pour rouler sur le sable, appliquez les règles suivantes :

- Sélectionnez le programme de conduite **Offroad** (véhicules sans Pack Offroad) (▷ page 242).
- Sélectionnez le programme de conduite **Offroad** (véhicules équipés du Pack Offroad) (▷ page 243).
- Sélectionnez un niveau surélevé.
- Évitez les régimes moteur élevés.
- Engagez un rapport inférieur avec la palette gauche qui se trouve sur le volant, en fonction de la nature du terrain.
- Adoptez une allure soutenue pour vaincre la résistance au roulement. Sinon, le véhicule risque de s'enliser.
- Roulez si possible dans les traces laissées par les autres véhicules. Veillez à ce que
 - les ornières ne soient pas trop profondes
 - le sable soit suffisamment stable
 - la garde au sol du véhicule soit suffisante

Ornières et routes empierrées

❗ Vérifiez que les ornières ne sont pas trop profondes et que la garde au sol du véhicule est suffisante. Sinon, vous pourriez endommager votre véhicule ou rester coincé.

En présence d'ornières lors d'un trajet en tout-terrain ou sur des routes empierrées, appliquez les règles suivantes :

- Sélectionnez le programme de conduite **Offroad** (véhicules sans Pack Offroad) (▷ page 242).
- Sélectionnez le programme de conduite **Offroad** (véhicules équipés du Pack Offroad) (▷ page 243).
- Sélectionnez un niveau surélevé.
- Évitez les régimes moteur élevés.
- Engagez un rapport inférieur avec la palette gauche qui se trouve sur le volant.
- Roulez lentement.
- Si les ornières sont trop profondes, roulez dans la mesure du possible avec les roues d'un même côté sur le terre-plein central.

Franchissement d'obstacles

❗ Les obstacles peuvent endommager le sous-basement ou les éléments du train de roulement. Pour franchir des obstacles importants, faites-vous guider par un des passagers. Pour cela, le passager doit se placer à une distance de sécurité suffisante par rapport au véhicule afin de ne pas être blessé en cas de mouvement inopiné du véhicule. Après avoir roulé en tout-terrain ou passé des obstacles, vérifiez que le véhicule ne présente pas de dommages, notamment au niveau du sous-basement et des éléments du train de roulement.



P00.00-5414-31

En présence de souches, rochers ou autres obstacles, appliquez les règles suivantes :

- Sélectionnez le programme de conduite **Offroad** (véhicules sans Pack Offroad) (▷ page 242).
- Sélectionnez le programme de conduite **Offroad** (véhicules équipés du Pack Offroad) (▷ page 243).
- Engagez le rapport tout-terrain LOW RANGE (véhicules équipés du Pack Offroad) (▷ page 244).
- Surélevez le niveau du véhicule.
- Évitez les régimes moteur élevés.
- Engagez un rapport inférieur avec la palette gauche qui se trouve sur le volant.
- Roulez très lentement.
- Passez au centre des obstacles.

Montées et descentes en tout-terrain

Angles d'attaque et de sortie

ATTENTION

Si vous roulez de biais ou faites demi-tour sur une pente, le véhicule peut glisser latéralement, se renverser et se retourner. Il y a risque d'accident.

Lorsque vous montez ou descendez une pente, suivez toujours la ligne de plus grande pente (en ligne droite) et ne faites pas demi-tour.

- Respectez les règles de conduite en tout-terrain.
- Ne franchissez pas les talus et déclivités (montées et descentes) de biais mais selon la ligne de la plus grande pente.
- Exploitez le frein moteur lorsque vous descendez un talus. Surveillez le régime moteur et évitez un surrégime.
- Sélectionnez le programme de conduite **Offroad** (véhicules sans Pack Offroad) (> page 242).
- Sélectionnez le programme de conduite **Offroad** (véhicules équipés du Pack Offroad) (> page 243).
- Avant d'aborder des pentes extrêmes (montées et descentes), engagez le rapport tout-terrain LOW RANGE (véhicules équipés du Pack Offroad) (> page 244).
- Roulez lentement.
- Évitez les régimes moteur élevés. Roulez en respectant des régimes moteur appropriés (3 000 tr/min au maximum).
- Dans les descentes longues et à forte déclivité, engagez un rapport inférieur avec la palette gauche qui se trouve sur le volant.
- Après un long trajet en tout-terrain, contrôlez les freins.

L'aide au démarrage en côte facilite les démarrages en côte. Pour de plus amples informations sur l'aide au démarrage en côte, voir (> page 157).

Ne mettez pas la boîte de vitesses sur **N** lors de trajets en tout-terrain. Vous pourriez perdre le contrôle du véhicule en essayant de freiner à l'aide du frein de service. Si le véhicule ne peut pas parvenir au sommet d'une côte, engagez la marche arrière et reculez.

Respectez impérativement les valeurs des angles d'attaque et de sortie (> page 437).

Aptitude en côte maximale

Respectez impérativement les valeurs d'aptitude en côte maximale (> page 437).

Sommets de côte

Réduisez légèrement la pression sur la pédale d'accélérateur avant d'aborder le sommet d'une côte. Exploitez l'élan du véhicule pour franchir le sommet.

Cette pratique vous permettra d'éviter

- un saut du véhicule au sommet
- une vitesse trop élevée pour aborder la descente

Montées et descentes

- Roulez lentement.
- N'abordez pas les déclivités de biais. Suivez la ligne de plus grande pente avec les roues avant en ligne droite. Sinon, le véhicule risque de glisser latéralement, de se renverser et de se retourner.
- Avant d'aborder une forte descente, engagez un rapport inférieur avec la palette gauche qui se trouve sur le volant.
- Activez le DSR. Si cela n'est pas suffisant, actionnez la pédale de frein avec précaution. Veillez à ce que le véhicule suive la ligne de plus grande pente.
- En bas d'une longue descente, testez l'efficacité des freins.

i Le réglage ABS tout-terrain spécial permet de bloquer les roues avant de manière précise, brève et répétée. Elles s'enfoncent alors dans le sol meuble. Notez que les roues avant dérapent légèrement sur la surface du sol lorsqu'elles sont freinées à fond, ce qui les rend incontrôlables.

Systèmes d'aide à la conduite

Intelligent Drive

Mercedes-Benz Intelligent Drive rassemble toute une série de systèmes innovants d'aide à la conduite et de sécurité qui permettent d'augmenter le confort du conducteur et de l'assister

dans les situations critiques. Avec ces systèmes intelligents adaptés les uns aux autres, Mercedes-Benz pose de nouveaux jalons dans le domaine de la conduite autonome.

Mercedes-Benz Intelligent Drive regroupe tous les éléments de sécurité active et passive dans un système élaboré afin de tout mettre en œuvre pour la sécurité des occupants du véhicule ainsi que celle des autres usagers.

Pour de plus amples informations sur les systèmes de sécurité active, voir (▷ page 75).

TEMPOMAT

Remarques générales

Le TEMPOMAT maintient la vitesse du véhicule à la valeur que vous avez réglée. Il freine le véhicule automatiquement pour que la vitesse réglée ne soit pas dépassée. Dans les descentes longues et à forte déclivité, vous devez engager à temps un rapport inférieur, en particulier lorsque le véhicule est chargé ou qu'une remorque est tractée. Vous exploitez ainsi l'effet de frein moteur. Ce faisant, vous délestez le système de freinage et évitez une surchauffe ainsi qu'une usure rapide des freins.

Activez le TEMPOMAT uniquement si vous pouvez rouler à vitesse constante pendant un certain temps. Vous pouvez régler n'importe quelle vitesse supérieure à 20 mph (30 km/h).

i Lors de trajets en tout-terrain, le TEMPOMAT ne doit pas être activé.

Consignes de sécurité importantes

Le TEMPOMAT n'est pas en mesure de diminuer le risque d'accident résultant d'une conduite inadaptée ni d'annuler les lois de la physique. Le TEMPOMAT ne peut pas tenir compte des conditions routières et météorologiques ni des conditions de circulation. Le TEMPOMAT est uniquement un système d'aide. C'est vous qui êtes responsable de la distance de sécurité, de la vitesse du véhicule, de l'opportunité de son freinage et du maintien de la voie.

N'utilisez pas le TEMPOMAT

- lorsque les conditions de circulation ne permettent pas de rouler à vitesse constante

(circulation dense ou routes sinueuses, par exemple)

- sur route glissante. Les roues motrices peuvent perdre leur adhérence lors d'un freinage ou d'une accélération et votre véhicule risque de déraiper.
- lorsque les conditions de visibilité sont mauvaises (en cas de brouillard, de forte pluie ou de chutes de neige, par exemple)

En cas de changement de conducteur, attirez son attention sur la vitesse mémorisée.

Manette du TEMPOMAT

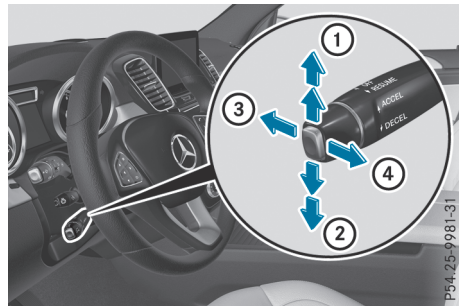

- ① Activation ou augmentation de la vitesse
- ② Activation ou réduction de la vitesse
- ③ Désactivation du TEMPOMAT
- ④ Activation avec la vitesse actuelle ou la dernière vitesse mémorisée

Lorsque vous activez le TEMPOMAT, la vitesse mémorisée apparaît pendant 5 secondes sur le visuel multifonction.

Conditions d'activation

Pour pouvoir enclencher le TEMPOMAT, les conditions d'activation suivantes doivent être remplies :

- Le frein de stationnement électrique doit être desserré.
- Vous roulez à plus de 20 mph (30 km/h).
- L'ESP® doit être activé, mais ne doit pas intervenir.
- La boîte de vitesses doit se trouver sur **D**.
- Le DSR doit être désactivé.
- Le programme de conduite Offroad Plus doit être désactivé (véhicules équipés du Pack OFFROAD).

Mémorisation, maintien et rappel de la vitesse

Mémorisation et maintien de la vitesse

- ▶ Amenez le véhicule à la vitesse souhaitée.
- ▶ Actionnez brièvement la manette du TEMPOMAT vers le haut ① ou vers le bas ④.
- ▶ Retirez le pied de la pédale d'accélérateur. Le TEMPOMAT est activé. Le véhicule maintient automatiquement la vitesse à présent mémorisée.

i En montée, il peut arriver que le TEMPOMAT ne parvienne pas à maintenir la vitesse mémorisée. Celle-ci est rétablie dès que la pente diminue. Dans les descentes, le TEMPOMAT maintient la vitesse en freinant automatiquement le véhicule.

Mémorisation ou rappel de la vitesse

ATTENTION

Si vous rappelez la vitesse mémorisée et que celle-ci diffère de la vitesse actuelle, le véhicule accélère ou freine. Si vous ne connaissez pas la vitesse mémorisée, le véhicule peut accélérer ou freiner de manière inopinée. Il y a risque d'accident.

Tenez compte des conditions de circulation avant de rappeler la vitesse mémorisée. Si vous ne connaissez pas la vitesse mémorisée, mémorisez de nouveau la vitesse souhaitée.

- ▶ Tirez brièvement la manette du TEMPOMAT vers vous ③.
- ▶ Retirez le pied de la pédale d'accélérateur. Le TEMPOMAT est activé et reprend la vitesse actuelle du véhicule s'il s'agit de la première activation ou régule la vitesse en fonction de la valeur mémorisée.

Réglage de la vitesse

Notez qu'il peut s'écouler un certain temps avant que le véhicule accélère ou freine suffisamment pour atteindre la vitesse réglée.

- ▶ Actionnez la manette du TEMPOMAT vers le haut ① pour augmenter la vitesse ou vers le bas ② pour la diminuer.
- ▶ **Réglage de la vitesse par paliers de 1 mph (paliers de 1 km/h)**: actionnez brièvement

la manette du TEMPOMAT vers le haut ① ou vers le bas ② jusqu'au point de résistance. La dernière vitesse mémorisée augmente ou diminue à chaque fois que vous actionnez la manette du TEMPOMAT vers le haut ① ou vers le bas ②.

- ▶ **Réglage de la vitesse par paliers de 5 mph (paliers de 10 km/h)**: actionnez brièvement la manette du TEMPOMAT vers le haut ① ou vers le bas ② au-delà du point de résistance. La dernière vitesse mémorisée augmente ou diminue à chaque fois que vous actionnez la manette du TEMPOMAT vers le haut ① ou vers le bas ②.

i Vous ne pouvez pas désactiver le TEMPOMAT en appuyant sur la pédale d'accélérateur. Si vous accélérez temporairement, par exemple pour effectuer un dépassement, le TEMPOMAT rétablit la vitesse mémorisée dès que vous relâchez la pédale d'accélérateur.

Désactivation du TEMPOMAT

Vous pouvez désactiver le TEMPOMAT de plusieurs façons :

- ▶ Actionnez brièvement la manette du TEMPOMAT vers l'avant ①.

ou

- ▶ Freinez.

Le TEMPOMAT se désactive automatiquement lorsque

- vous serrez le frein de stationnement électrique
- vous roulez à moins de 20 mph (30 km/h)
- l'ESP® entre en action ou que vous le désactivez
- vous activez le DSR
- vous activez le programme de conduite Offroad Plus (véhicules équipés du Pack OFFROAD)
- vous mettez la boîte de vitesses sur **N** pendant la marche

Un signal sonore retentit au moment où le TEMPOMAT se désactive. Le message **TEMPOMAT désactivé** apparaît pendant 5 secondes environ sur le visuel multifonction.

i La dernière vitesse mémorisée est effacée lorsque vous arrêtez le moteur.

Pilote automatique de régulation de distance DISTRONIC

Remarques générales

Le pilote automatique de régulation de distance DISTRONIC régule la vitesse et vous aide de façon automatique à maintenir la distance de sécurité par rapport au véhicule qui précède. La détection des véhicules s'effectue à l'aide du système de capteurs radar. Le pilote automatique de régulation de distance DISTRONIC freine le véhicule automatiquement pour que la vitesse réglée ne soit pas dépassée.

Dans les descentes longues et à forte déclivité, vous devez engager à temps un rapport inférieur, en particulier lorsque le véhicule est chargé ou qu'une remorque est tractée. Vous exploitez ainsi l'effet de frein moteur. Ce faisant, vous délestez le système de freinage et évitez une surchauffe ainsi qu'une usure rapide des freins.

Si le pilote automatique de régulation de distance DISTRONIC détecte un risque de collision, vous êtes averti par un signal optique et sonore. Sans votre intervention, le pilote automatique de régulation de distance DISTRONIC ne peut pas empêcher une collision. Dans ce cas, un signal d'alerte périodique retentit et le voyant d'alerte de distance qui se trouve sur le combiné d'instruments s'allume. Freinez immédiatement afin d'augmenter la distance par rapport au véhicule qui précède ou évitez l'obstacle, dans la mesure où vous pouvez le faire sans danger.

Pour que le pilote automatique de régulation de distance DISTRONIC puisse fonctionner, le système de capteurs radar doit être opérationnel.

Le pilote automatique de régulation de distance DISTRONIC fonctionne entre 0 mph (0 km/h) et 120 mph (200 km/h).

N'utilisez pas le pilote automatique de régulation de distance DISTRONIC sur une route dont la déclivité est importante (montée ou descente).

Le pilote automatique de régulation de distance DISTRONIC émet des ondes radar et peut donc s'apparenter aux radars utilisés par les autorités. En cas de questions, vous pouvez montrer le chapitre correspondant de la notice d'utilisation.

i USA only:

This device has been approved by the FCC as a "Vehicular Radar System". The radar sensor

is intended for use in an automotive radar system only. Removal, tampering, or altering of the device will void any warranties, and is not permitted by the FCC. Do not tamper with, alter, or use in any non-approved way.

Any unauthorized modification to this device could void the user's authority to operate the equipment.

i Uniquement pour le Canada : cet appareil est conforme aux dispositions CNR 210 d'Industrie Canada. Son utilisation est soumise aux 2 conditions suivantes :

1) Cet appareil ne doit pas être une source de perturbations nuisibles.

2) Cet appareil doit pouvoir supporter les perturbations captées, notamment celles qui pourraient causer des fonctionnements indésirables.

Ne procédez à aucune intervention sur l'appareil.

Les modifications non autorisées effectuées sur cet appareil peuvent entraîner le retrait de l'autorisation d'utilisation de l'appareil.

Consignes de sécurité importantes

ATTENTION

Le pilote automatique de régulation de distance DISTRONIC ne tient pas compte

- des personnes et des animaux
- des obstacles fixes sur la chaussée (véhicules arrêtés ou en stationnement, par exemple)
- des véhicules qui circulent en sens inverse et sur les voies transversales

Dans ces situations, le pilote automatique de régulation de distance DISTRONIC ne peut donc pas vous avertir ni intervenir. Il y a risque d'accident.

Soyez toujours attentif aux conditions de circulation et prêt à freiner.

ATTENTION

Le pilote automatique de régulation de distance DISTRONIC n'est pas toujours en mesure de détecter les autres usagers, ni d'analyser avec précision les situations complexes.

Dans ce cas, le pilote automatique de régulation de distance DISTRONIC peut

- émettre une alerte à tort et freiner le véhicule
- ne pas vous avertir ou ne pas intervenir
- accélérer ou freiner brusquement

Il y a risque d'accident.

Soyez toujours attentif et prêt à freiner lorsque vous conduisez, notamment lorsque le pilote automatique de régulation de distance DISTRONIC vous avertit.

ATTENTION

Le pilote automatique de régulation de distance DISTRONIC freine votre véhicule avec une décélération pouvant atteindre 50 % de la décélération maximale possible. Si cette décélération n'est pas suffisante, le pilote automatique de régulation de distance DISTRONIC vous avertit par un signal optique et sonore. Il y a risque d'accident.

Dans ce cas, freinez de vous-même, indépendamment du système, et essayez de contourner les obstacles.

! Lorsque le pilote automatique de régulation de distance DISTRONIC ou la fonction HOLD sont activés, le véhicule freine automatiquement dans certaines situations.

Pour éviter d'endommager le véhicule, désactivez le DISTRONIC PLUS et la fonction HOLD dans les situations suivantes ou similaires :

- en cas de remorquage
- lors du passage dans une station de lavage automatique

Le pilote automatique de régulation de distance DISTRONIC

- n'est pas en mesure de diminuer le risque d'accident résultant d'une conduite inadaptée ni d'annuler les lois de la physique
- ne peut pas tenir compte des conditions routières et météorologiques du moment ni des conditions de circulation
- est uniquement un système d'aide. C'est vous qui êtes responsable de la distance de sécu-

rité, de la vitesse du véhicule, de l'opportunité de son freinage et du maintien de la voie.

N'utilisez pas le pilote automatique de régulation de distance DISTRONIC

- lorsque les conditions de circulation ne permettent pas de rouler à vitesse constante (circulation dense ou routes sinueuses, par exemple)
- sur route glissante. Les roues motrices peuvent perdre leur adhérence lors d'un freinage ou d'une accélération et votre véhicule risque de dérapier.
- lorsque les conditions de visibilité sont mauvaises (en cas de brouillard, de forte pluie ou de chutes de neige, par exemple)

Il peut arriver que le pilote automatique de régulation de distance DISTRONIC ne détecte pas les véhicules de largeur réduite, tels que les motos ou les véhicules qui suivent une trajectoire décalée.

La détection peut notamment être limitée

- lorsque les capteurs sont encrassés ou masqués
- en cas de chute de neige ou de forte pluie
- en cas de perturbation par d'autres sources radar
- en cas de forte réflexion radar, par exemple dans les parkings couverts

Si le pilote automatique de régulation de distance DISTRONIC ne détecte plus le véhicule qui précède, il peut accélérer le véhicule de manière inopinée pour atteindre la vitesse mémorisée.

Cette vitesse peut

- être trop élevée si vous roulez sur une bretelle ou une voie de décélération
- être si élevée que vous doublez des véhicules roulant sur la voie de gauche alors que vous vous trouvez sur la voie de droite
- être si élevée que vous doublez des véhicules roulant sur la voie de droite alors que vous vous trouvez sur la voie de gauche

En cas de changement de conducteur, attirez son attention sur la vitesse mémorisée.

Manette du TEMPOMAT

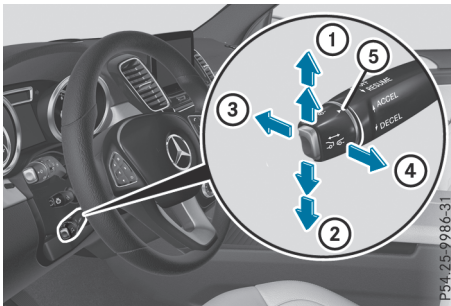

- ① Activation ou augmentation de la vitesse
- ② Activation ou réduction de la vitesse
- ③ Désactivation du pilote automatique de régulation de distance DISTRONIC
- ④ Activation avec la vitesse actuelle ou la dernière vitesse mémorisée
- ⑤ Réglage de la distance de consigne

Activation du pilote automatique de régulation de distance DISTRONIC

Conditions d'activation

Pour pouvoir activer le pilote automatique de régulation de distance DISTRONIC, les conditions suivantes doivent être remplies :

- Le moteur doit tourner. Le cas échéant, il peut s'écouler jusqu'à 2 minutes après le démarrage du véhicule avant que le pilote automatique de régulation de distance DISTRONIC soit opérationnel.
- Le frein de stationnement électrique doit être desserré.
- L'ESP® doit être activé, mais ne doit pas intervenir.
- La boîte de vitesses doit se trouver sur **D**.
- La porte du conducteur doit être fermée lorsque vous passez de la position **P** à **D** ou bien vous devez avoir bouclé votre ceinture de sécurité.
- La porte du passager et les portes arrière doivent être fermées.
- Le programme de conduite Offroad Plus doit être désactivé (véhicules équipés du Pack OFFROAD).
- Le DSR doit être désactivé.
- Le véhicule ne doit pas déraper.

Activation

- ▶ Tirez brièvement la manette du TEMPOMAT vers vous ③ ou actionnez-la vers le haut ① ou vers le bas ②.

Le pilote automatique de régulation de distance DISTRONIC est activé.

- ▶ Retirez le pied de la pédale d'accélérateur. Votre véhicule adapte sa vitesse à celle du véhicule qui précède, sans dépasser la vitesse souhaitée et mémorisée.

- ⓘ Si vous ne relâchez pas complètement la pédale d'accélérateur, le message **Pilote de régulation de distance inactif** apparaît sur le visuel multifonction. La distance par rapport à un véhicule plus lent qui précède ne sera pas maintenue. Le véhicule roule à la vitesse déterminée par la position de la pédale d'accélérateur.

Vous pouvez activer le pilote automatique de régulation de distance DISTRONIC même lorsque le véhicule est à l'arrêt. La vitesse peut être réglée au minimum sur 20 mph (30 km/h).

- ▶ Tirez brièvement la manette du TEMPOMAT vers vous ③ ou actionnez-la vers le haut ① ou vers le bas ②.

Le pilote automatique de régulation de distance DISTRONIC est activé.

Activation avec la vitesse actuelle ou la dernière vitesse mémorisée

⚠ ATTENTION

Si vous rappelez la vitesse mémorisée et que celle-ci diffère de la vitesse actuelle, le véhicule accélère ou freine. Si vous ne connaissez pas la vitesse mémorisée, le véhicule peut accélérer ou freiner de manière inopinée. Il y a risque d'accident.

Tenez compte des conditions de circulation avant de rappeler la vitesse mémorisée. Si vous ne connaissez pas la vitesse mémorisée, mémorisez de nouveau la vitesse souhaitée.

- ▶ Tirez brièvement la manette du TEMPOMAT vers vous ③.

- ▶ Retirez le pied de la pédale d'accélérateur. Le pilote automatique de régulation de distance DISTRONIC est activé et reprend la vitesse actuelle du véhicule s'il s'agit de la première activation ou régule la vitesse en fonction de la valeur mémorisée.

Conduite avec le pilote automatique de régulation de distance DISTRONIC

Démarrage et conduite

► Si vous souhaitez démarrer avec le pilote automatique de régulation de distance DISTRONIC : retirez le pied de la pédale de frein.

► Tirez brièvement la manette du TEMPOMAT vers vous (4).

ou

► Appuyez brièvement sur la pédale d'accélérateur.
Votre véhicule démarre et adapte sa vitesse à celle du véhicule qui précède. Si aucun véhicule qui précède n'est détecté, votre véhicule accélère pour atteindre la vitesse mémorisée.

Le véhicule peut également se mettre à rouler lorsqu'il se trouve devant un obstacle non détecté ou qu'il est décalé par rapport à un autre véhicule. Le véhicule ne freine alors pas automatiquement.

Lorsqu'aucun véhicule ne vous précède, le pilote automatique de régulation de distance DISTRONIC se comporte comme le TEMPOMAT. Si le pilote automatique de régulation de distance DISTRONIC constate que le véhicule qui précède roule plus lentement, il freine votre véhicule. Il maintient ainsi la distance à la valeur réglée.

Si le pilote automatique de régulation de distance DISTRONIC constate que le véhicule qui précède roule plus vite, il accélère votre véhicule. Le véhicule accélère alors au maximum jusqu'à la vitesse mémorisée.

Sélection du programme de conduite

Si vous avez sélectionné le programme de conduite **Sport** ou **Sport Plus**, le pilote automatique de régulation de distance DISTRONIC vous aide à adopter un style de conduite sportif (▷ page 166). L'accélération derrière un véhicule qui vous précède ou pour atteindre la vitesse mémorisée est alors sensiblement plus dynamique. Si vous avez sélectionné le programme de conduite **Comfort**, le véhicule accélère plus doucement. Ce réglage est recommandé lorsque vous roulez dans les encombrements.

Changement de file

Si vous changez de file pour rouler sur la voie de dépassement, le pilote automatique de régulation de distance DISTRONIC vous assiste lorsque

- vous roulez à plus de 45 mph (70 km/h)
- vous allumez les clignotants correspondants
- le pilote automatique de régulation de distance DISTRONIC ne détecte à ce moment-là aucun risque de collision

Si ces conditions sont réunies, le véhicule accélère. Si le changement de file dure trop longtemps ou si la distance par rapport au véhicule qui précède devient insuffisante, le processus d'accélération est interrompu.

i Lors d'un changement de file, le pilote automatique de régulation de distance DISTRONIC surveille la voie de droite en cas de circulation à gauche et la voie de gauche en cas de circulation à droite.

Arrêt du véhicule

ATTENTION

Lorsque vous quittez le véhicule alors que seul le pilote automatique de régulation de distance DISTRONIC le freine, il peut se mettre à rouler si

- un défaut affecte le système ou l'alimentation électrique
- le pilote automatique de régulation de distance DISTRONIC est désactivé avec la manette du TEMPOMAT, par exemple par un occupant du véhicule ou de l'extérieur du véhicule
- une intervention est effectuée au niveau du système électrique dans le compartiment moteur, au niveau de la batterie ou au niveau des fusibles
- la batterie est débranchée
- la pédale d'accélérateur est enfoncée, par exemple par un occupant du véhicule

Il y a risque d'accident.

Avant de quitter le véhicule, désactivez toujours le pilote automatique de régulation de distance DISTRONIC et immobilisez le véhicule pour qu'il ne puisse pas se mettre à rouler.

Si le pilote automatique de régulation de distance DISTRONIC constate que le véhicule qui précède s'arrête, il freine votre véhicule jusqu'à l'arrêt.

Votre véhicule est maintenu à l'arrêt sans que vous ayez à appuyer sur la pédale de frein.

Au bout d'un certain temps, votre véhicule est immobilisé par le frein de stationnement électrique afin de soulager le frein de service.

En fonction de la distance de consigne réglée, votre véhicule s'arrête à une distance appropriée du véhicule qui précède. La distance de consigne se règle avec la molette incorporée à la manette du TEMPOMAT.

La boîte de vitesses passe automatiquement sur P si le pilote automatique de régulation de distance DISTRONIC est activé et que le véhicule est à l'arrêt et si

- vous débouclez la ceinture de sécurité côté conducteur et ouvrez la porte du conducteur
- le moteur est coupé, sauf s'il est arrêté par la fonction ECO de démarrage et d'arrêt automatiques du moteur

Le frein de stationnement électrique est serré automatiquement si le pilote automatique de régulation de distance DISTRONIC est activé et que le véhicule est à l'arrêt et si

- un défaut survient dans le système
- l'alimentation électrique est insuffisante

Sur une forte déclivité ou en cas de défaut, la boîte de vitesses peut en outre passer automatiquement sur P.

Réglage de la vitesse

Notez qu'il peut s'écouler un certain temps avant que le véhicule accélère ou freine suffisamment pour atteindre la vitesse réglée.

- ▶ Actionnez la manette du TEMPOMAT vers le haut ① pour augmenter la vitesse ou vers le bas ⑤ pour la diminuer.
- ▶ **Réglage de la vitesse par paliers de 1 mph (paliers de 1 km/h)** : actionnez brièvement la manette du TEMPOMAT vers le haut ① ou vers le bas ② jusqu'au point de résistance. La dernière vitesse mémorisée augmente ou diminue à chaque fois que vous actionnez la manette du TEMPOMAT vers le haut ① ou vers le bas ②.
- ▶ **Réglage de la vitesse par paliers de 5 mph (paliers de 10 km/h)** : actionnez brièvement

la manette du TEMPOMAT vers le haut ① ou vers le bas ② au-delà du point de résistance. La dernière vitesse mémorisée augmente ou diminue à chaque fois que vous actionnez la manette du TEMPOMAT vers le haut ① ou vers le bas ②.

- ❗ Si vous accélérez pour effectuer un dépassement, le pilote automatique de régulation de distance DISTRONIC rétablit la dernière vitesse mémorisée dès que vous relâchez la pédale d'accélérateur.

Réglage de la distance de consigne

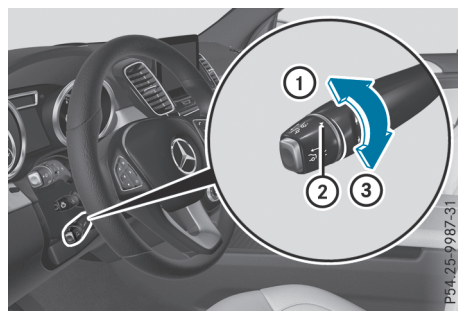

Vous pouvez régler la distance de consigne pour le pilote automatique de régulation de distance DISTRONIC en modulant le temps qui sépare votre véhicule de celui qui vous précède dans une plage allant de 1,0 à 2,0 secondes. Le pilote automatique de régulation de distance DISTRONIC se sert de cette indication pour régler la distance par rapport au véhicule qui précède en fonction de la vitesse. Cette distance est affichée sur le visuel multifonction (▷ page 199).

- ▶ **Augmentation de la distance** : tournez la molette de réglage ② dans la direction ③. Le pilote automatique de régulation de distance DISTRONIC maintient une distance plus grande par rapport au véhicule qui précède.
- ▶ **Diminution de la distance** : tournez la molette de réglage ② dans la direction ①. Le pilote automatique de régulation de distance DISTRONIC maintient une distance plus courte par rapport au véhicule qui précède.

- ❗ Veillez à respecter une distance de sécurité suffisante par rapport au véhicule qui précède. Modifiez la distance par rapport au véhicule qui précède si nécessaire.

Désactivation du pilote automatique de régulation de distance DISTRONIC

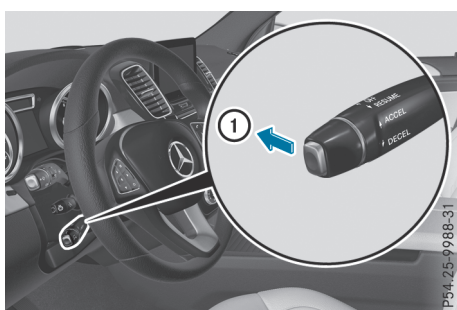

Vous pouvez désactiver le pilote automatique de régulation de distance DISTRONIC de plusieurs façons :

► Actionnez brièvement la manette du TEMPOMAT vers l'avant ①.

ou

► Freinez, sauf si le véhicule est à l'arrêt.

Lorsque vous désactivez le pilote automatique de régulation de distance DISTRONIC, le message **Pilote de régulation de distance désactivé** apparaît pendant 5 secondes environ sur le visuel multifonction.

i La dernière vitesse réglée reste mémorisée jusqu'à ce que vous coupez le moteur.

i Vous ne pouvez pas désactiver le pilote automatique de régulation de distance DISTRONIC en appuyant sur la pédale d'accélérateur. Si vous accélérez pour effectuer un dépassement, le pilote automatique de régulation de distance DISTRONIC rétablit la dernière vitesse mémorisée dès que vous relâchez la pédale d'accélérateur.

Le pilote automatique de régulation de distance DISTRONIC se désactive automatiquement lorsque

- vous serrez le frein de stationnement électrique ou si celui-ci immobilise automatiquement le véhicule
- l'ESP® entre en action ou que vous le désactivez
- la boîte de vitesses se trouve sur **P**, **R** ou **N**
- vous tirez la manette du TEMPOMAT vers vous pour démarrer alors que la porte du passager ou l'une des portes arrière est ouverte

- vous activez le pilote automatique de stationnement
- le véhicule a dérapé

Un signal sonore retentit. Le message **Pilote de régulation de distance désactivé** apparaît pendant 5 secondes environ sur le visuel multifonction.

Le pilote automatique de régulation de distance DISTRONIC se désactive en outre automatiquement lorsque

- vous activez le DSR
- vous activez le programme de conduite tout-terrain + (véhicules équipés du Pack OFFROAD)

Le symbole DSR  apparaît sur le visuel multifonction.

Affichages sur le combiné d'instruments

Affichage sur le tachymètre

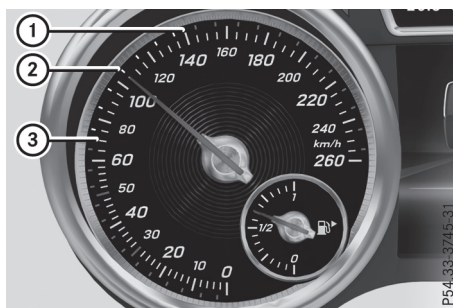

Affichage du pilote automatique de régulation de distance DISTRONIC sur le tachymètre (exemple)

Lorsque vous activez le pilote automatique de régulation de distance DISTRONIC, 1 ou 2 segments ② du tachymètre correspondant à la vitesse mémorisée s'allument.

Lorsque le pilote automatique de régulation de distance DISTRONIC détecte un véhicule qui vous précède, les segments ② du tachymètre compris entre la vitesse de ce véhicule ③ et la vitesse mémorisée ① s'allument.

i Pour des raisons inhérentes à la construction, la vitesse affichée par le tachymètre peut être différente de celle mémorisée par le pilote automatique de régulation de distance DISTRONIC.

Affichage sur le graphique du système d'aide lorsque le pilote automatique de régulation de distance DISTRONIC est désactivé

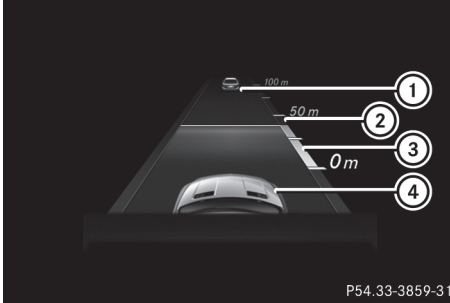

P54.33-3859-31

- ① Véhicule qui précède, si détecté
- ② Echelle de distance: distance actuelle par rapport au véhicule qui précède
- ③ Distance de consigne par rapport au véhicule qui précède (réglable)
- ④ Votre véhicule

► Sélectionnez la fonction **Graphique syst. aide** par l'intermédiaire de l'ordinateur de bord (▷ page 265).

Affichage sur le graphique du système d'aide lorsque le pilote automatique de régulation de distance DISTRONIC est activé

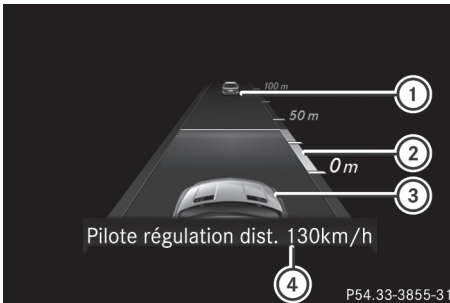

P54.33-3855-31

- ① Véhicule qui précède, si détecté
- ② Distance de consigne par rapport au véhicule qui précède (réglable)
- ③ Votre véhicule
- ④ Pilote automatique de régulation de distance DISTRONIC activé

► Sélectionnez la fonction **Graphique syst. aide** par l'intermédiaire de l'ordinateur de bord (▷ page 265).

Lorsque vous activez le pilote automatique de régulation de distance DISTRONIC, la vitesse mémorisée est affichée pendant 5 secondes environ.

Recommandations pour la conduite avec le pilote automatique de régulation de distance DISTRONIC

Remarques générales

Soyez particulièrement vigilant dans les situations suivantes :

- Virages, entrées et sorties de virage : dans les virages, le pilote automatique de régulation de distance DISTRONIC ne peut détecter les véhicules que de façon limitée. Il peut alors freiner le véhicule inopinément ou avec retard.
- Trajectoire décalée: le pilote automatique de régulation de distance DISTRONIC peut ne pas détecter les véhicules dont la trajectoire est décalée. Dans ce cas, la distance par rapport au véhicule qui précède sera trop faible.
- Changement de voie d'un autre véhicule : le pilote automatique de régulation de distance DISTRONIC ne détecte pas immédiatement les véhicules qui changent de voie. La distance par rapport au véhicule qui change de voie sera trop faible.
- Véhicules de largeur réduite : le pilote automatique de régulation de distance DISTRONIC ne détecte pas les véhicules qui se trouvent sur les bords de la voie empruntée en raison de leur largeur réduite. Dans ce cas, la distance par rapport au véhicule qui précède sera trop faible.
- Obstacles et véhicules à l'arrêt : le pilote automatique de régulation de distance DISTRONIC ne freine pas en présence d'obstacles ou de véhicules à l'arrêt. Lorsque, par exemple, le véhicule détecté tourne et qu'un obstacle ou un véhicule à l'arrêt se présente, le pilote automatique de régulation de distance DISTRONIC ne freine pas.
- Véhicules circulant sur les voies transversales : le pilote automatique de régulation de distance DISTRONIC peut détecter à tort des véhicules qui circulent sur les voies transversales. Si vous activez par exemple le pilote automatique de régulation de distance DISTRONIC à un feu rouge donnant sur un croisement, votre véhicule peut démarrer de façon intempestive.

Dans ces situations, freinez si nécessaire. Le pilote automatique de régulation de distance DISTRONIC est ensuite désactivé.

Pilote automatique de régulation de distance DISTRONIC avec pilote automatique directionnel

Remarques générales

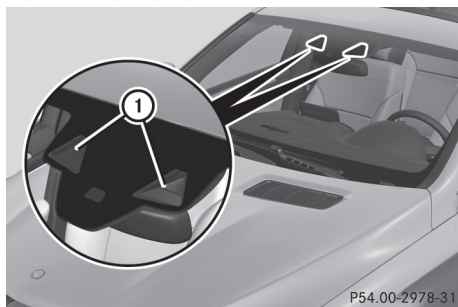

Le pilote automatique de régulation de distance DISTRONIC avec pilote automatique directionnel vous aide à conduire au milieu de la voie par de légers braquages dans une plage de vitesse entre 0 et 125 mph (0 et 200 km/h).

Il surveille la zone située devant votre véhicule à l'aide d'un système de caméras ① fixé en haut du pare-brise.

Entre 0 et 37 mph (0 et 60 km/h), le redémarrage automatique optimisé dans les bouchons s'oriente sur le véhicule qui précède tout en tenant compte des lignes qui bordent la voie de circulation, par exemple dans les encombrements.

Au-dessus de 37 mph (60 km/h), la direction active s'oriente sur les marquages assez visibles pour être détectés (à gauche et à droite) ou sur le véhicule qui précède si cela n'est pas possible.

Lorsque ces conditions ne sont pas remplies, le pilote automatique directionnel n'offre aucune aide.

Pour que la fonction soit disponible, le pilote automatique de régulation de distance DISTRONIC doit être activé.

Consignes de sécurité importantes

Le pilote automatique de régulation de distance DISTRONIC avec pilote automatique directionnel n'est pas en mesure de diminuer le risque d'accident résultant d'une conduite inadaptée

ni d'annuler les lois de la physique. Il ne peut pas tenir compte des conditions routières et météorologiques du moment ni des conditions de circulation. Le pilote automatique de régulation de distance DISTRONIC avec pilote automatique directionnel est uniquement un système d'aide. C'est vous qui êtes responsable de la distance de sécurité, de la vitesse du véhicule, de l'opportunité de son freinage et du maintien de la voie.

Le pilote automatique de régulation de distance DISTRONIC avec pilote automatique directionnel n'est pas en mesure d'apprécier les conditions de circulation ni de détecter tous les autres usagers. Si le véhicule qui vous précède se dirige vers le bord de la chaussée, votre véhicule risque, en le suivant, de heurter le trottoir ou un autre type de délimitation de la voie. Faites surtout attention aux usagers qui se trouvent directement à côté de votre véhicule (cyclistes, par exemple).

Les obstacles, tels que les balises qui se trouvent sur la voie ou dépassent sur la voie, ne sont pas détectés.

Un braquage inadéquat, par exemple lorsque vous franchissez volontairement une ligne qui borde la voie de circulation, peut être corrigé à tout moment par un léger contre-braquage.

Le pilote automatique de régulation de distance DISTRONIC avec pilote automatique directionnel ne maintient pas en permanence votre véhicule sur sa voie. Il se peut que le braquage ne suffise pas pour ramener le véhicule sur la voie d'origine. Vous devez alors braquer vous-même pour éviter de quitter la voie.

L'efficacité du système peut être compromise

- lorsque les conditions de visibilité sont mauvaises (en cas d'éclairage insuffisant de la chaussée, de chutes de neige, de pluie, de brouillard ou d'embruns, par exemple)
- en cas d'éblouissement, par exemple par les véhicules qui arrivent en sens inverse, par le soleil ou par des reflets (notamment lorsque la chaussée est mouillée)
- si le pare-brise au niveau de la caméra est encrassé, embué, endommagé ou recouvert d'un autocollant, par exemple
- en cas d'absence de lignes bordant la voie de circulation, de marquage multiple ou équivoque pour une voie (à proximité de travaux, par exemple)

- lorsque les lignes qui bordent la voie de circulation sont usées, sombres ou recouvertes de saleté ou de neige, par exemple
- lorsque la distance par rapport au véhicule qui précède est trop faible et que les lignes qui bordent la voie de circulation ne peuvent par conséquent pas être détectées
- lorsque les lignes qui bordent la voie de circulation changent rapidement (lorsque des voies se séparent, se croisent ou se rejoignent, par exemple)
- lorsque la route est étroite et sinueuse
- en cas de fortes alternances d'ombre et de lumière sur la chaussée

Le système passe en mode inactif et ne vous aide plus en braquant lorsque

- vous changez activement de voie
- vous allumez les clignotants
- vous ne dirigez pas vous-même le véhicule ou retirez les mains du volant pendant un certain temps

i Une fois que vous avez changé de voie, le pilote automatique directionnel est automatiquement réactivé.

Le pilote automatique directionnel n'offre aucune aide

- dans les virages très serrés
- lorsqu'une remorque est attelée
- lorsqu'une perte de pression d'un pneu ou un pneu défectueux a été détecté et affiché

Respectez également les consignes de sécurité importantes relatives au pilote automatique de régulation de distance DISTRONIC (▷ page 193).

Le braquage se fait avec un couple de braquage limité. Le système requiert que le conducteur maintienne ses mains sur le volant et dirige lui-même le véhicule.

Si vous ne dirigez pas vous-même le véhicule et que vous lâchez le volant pendant une période prolongée, le système vous avertit d'abord par un signal optique. Un symbole représentant un volant apparaît sur le visuel multifonction. Si vous ne dirigez toujours pas vous-même le véhicule et que vous ne reposez pas les mains sur le volant, un signal d'alerte retentit au plus tard après 5 secondes, en plus de l'alerte sur le visuel multifonction, pour vous inviter à le faire. Le pilote automatique directionnel passe alors en mode inactif. Le pilote automatique de régulation de distance DISTRONIC reste activé.

Activation du pilote automatique directionnel

- ▶ Activez le pilote automatique de régulation de distance DISTRONIC avec pilote automatique directionnel par l'intermédiaire de l'ordinateur de bord (▷ page 266).
Le message **Pilote directionnel: activé** apparaît sur le visuel multifonction. Le pilote automatique directionnel est activé.

Affichage sur le visuel multifonction

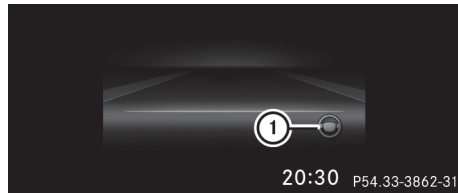

Si le pilote automatique directionnel est activé mais n'est pas prêt à effectuer un braquage, un symbole représentant un volant ① apparaît en gris. Si le système vous aide en effectuant des braquages, le symbole ① apparaît en vert.

Désactivation du pilote automatique directionnel

- ▶ Désactivez le pilote automatique de régulation de distance DISTRONIC avec pilote automatique directionnel par l'intermédiaire de l'ordinateur de bord (▷ page 266).
Le message **Pilote directionnel: désactivé** apparaît sur le visuel multifonction. Le pilote automatique directionnel est désactivé.

Lorsque le pilote automatique de régulation de distance DISTRONIC est désactivé ou n'est pas disponible, le pilote automatique directionnel est désactivé automatiquement.

Correcteur de niveau (véhicules équipés du Pack Offroad)

Consignes de sécurité importantes

Le correcteur de niveau adapte automatiquement le niveau du véhicule aux conditions d'utilisation et aux conditions routières du moment. Cela permet de réduire la consommation de carburant et d'améliorer la tenue de route du véhicule.

Modifiez le réglage du niveau lorsque le véhicule roule. Le véhicule atteindra ainsi plus rapidement le niveau souhaité.

Lorsque vous arrêtez votre véhicule et que la température extérieure change, le niveau du véhicule peut se modifier de manière visible. Si la température baisse, le véhicule s'abaisse ; si la température augmente, le véhicule remonte.

Lorsque le véhicule est à l'arrêt, la compensation de la charge s'effectue au moment où vous déverrouillez le véhicule ou ouvrez une porte. Une variation de niveau importante, par exemple suite à une immobilisation prolongée du véhicule, ne peut cependant s'effectuer que si le moteur tourne. Pour des raisons de sécurité, le véhicule ne s'abaisse que si les portes sont fermées. L'abaissement s'interrompt si vous ouvrez une porte mais reprend dès que vous la refermez.

Pour de plus amples informations sur la conduite en tout-terrain, voir (▷ page 188).

ATTENTION

Lorsque vous abaissez le véhicule, d'autres personnes risquent d'être coincées entre la carrosserie et les pneus ou sous le véhicule. Il y a risque de blessure.

Lorsque vous abaissez le véhicule, assurez-vous que personne ne se trouve à proximité immédiate des passages de roues ou sous le véhicule.

ATTENTION

Lorsque le niveau du véhicule est plus élevé, le comportement routier peut être fortement compromis en raison de l'élévation du centre de gravité. Le véhicule risque alors de se renverser plus facilement, par exemple dans les virages. Il y a risque d'accident.

Sélectionnez toujours un niveau aussi bas que possible et adaptez votre style de conduite en conséquence.

ATTENTION

Si vous roulez avec le cadre de châssis abaissé ou relevé, le comportement au freinage et le comportement routier du véhicule peuvent être fortement compromis. Lorsque le cadre de châssis est relevé, vous risquez en

outre de dépasser la hauteur du véhicule autorisée. Il y a risque d'accident.

Avant de démarrer, réglez le niveau normal du véhicule.

ATTENTION

Etant donné la position élevée du centre de gravité, le véhicule risque de déraiper et de se retourner en cas de mouvements de braquage brusques et/ou de vitesse inadaptée. Il y a risque d'accident.

Adaptez la vitesse et votre style de conduite au comportement routier du véhicule et aux conditions routières et météorologiques du moment.

 Sur terrain impraticable, sélectionnez un niveau élevé à temps. Veillez à disposer en permanence d'une garde au sol suffisante. Sinon, vous endommager le véhicule.

- Le risque de retournement avec un SUV est nettement plus élevé qu'avec un autre type de véhicule.

Le non-respect des consignes de sécurité lors de l'utilisation du véhicule peut se solder par un accident, un retournement et des blessures graves, voire mortelles.

- Le risque de décès en cas d'accident avec retournement est nettement plus élevé pour une personne qui n'a pas bouclé sa ceinture de sécurité que pour les occupants qui sont attachés.

Tous les occupants du véhicule et vous-même devez systématiquement boucler votre ceinture de sécurité.

Réglages de base

La modification de la hauteur du véhicule dépend du réglage de base sélectionné.

Sélectionnez

- le programme de conduite **Comfort** ou **Sport** pour rouler sur route normale
- le programme de conduite **Offroad** pour rouler sur un terrain peu accidenté
- le programme de conduite **Offroad Plus** pour rouler en tout-terrain
- le niveau tout-terrain 1 pour rouler sur un terrain peu accidenté

- le niveau tout-terrain 2 pour rouler en tout-terrain
- le niveau tout-terrain 3, exclusivement pour rouler sur un terrain fortement accidenté à vitesse réduite

Par rapport au niveau normal, les différents niveaux correspondent à une variation de la hauteur du véhicule de

- -0,6 in (-15 mm) dans le programme de conduite **Sport**
- +/-0 in (+/-0 mm) dans le programme de conduite **Comfort**
- + 1,2 in (+ 30 mm) dans le programme de conduite **Offroad**
- + 2,4 in (+ 60 mm) dans le programme de conduite **Offroad Plus**
- + 1,2 in (+ 30 mm) au niveau tout-terrain 1
- + 2,4 in (+ 60 mm) au niveau tout-terrain 2
- + 3,5 in (+ 90 mm) au niveau tout-terrain 3

Réglage du niveau

! Si vous abaissez le véhicule, veillez à ce que le dégagement sous le soubassement soit suffisant. Sinon, le véhicule pourrait toucher le sol et être endommagé.

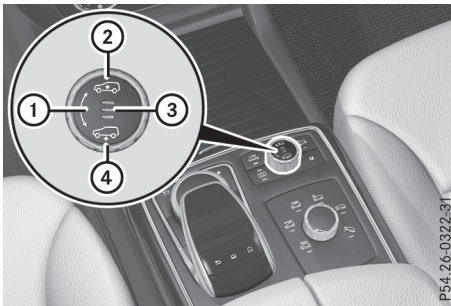

Réglez le niveau du véhicule par l'intermédiaire du sélecteur.

- ▶ Démarrez le moteur.
- ▶ Appuyez sur le sélecteur ①. Le sélecteur ① sort.
- ▶ Levage du véhicule : tournez le sélecteur ① dans le sens des aiguilles d'une montre ②. Le véhicule est relevé.
- ▶ Abaissement du véhicule : tournez le sélecteur ① dans le sens inverse des aiguilles d'une montre ④. Le véhicule s'abaisse.

Pendant le réglage du niveau, le message **Abaissement ou Relèvement du véhicule...** apparaît sur le visuel multifonction.

Si vous appuyez sur la touche ou la touche du volant multifonction, le message disparaît. Une fois le niveau normal atteint, tous les voyants ③ sont éteints.

Le véhicule se règle automatiquement sur le niveau normal lorsque

- vous roulez à plus de 70 mph (112 km/h) ou
- vous roulez pendant 20 secondes environ entre 65 mph (105 km/h) et 70 mph (112 km/h)

Si vous roulez à une vitesse plus élevée, le véhicule est abaissé jusqu'au niveau le plus bas.

Niveau normal

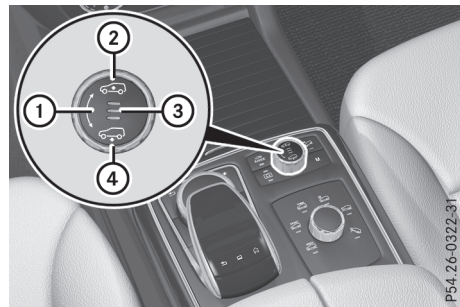

Réglage du véhicule sur le niveau normal :

- ▶ Démarrez le moteur.
- ▶ Appuyez sur le sélecteur ①. Le sélecteur ① sort.
- ▶ Abaissement du véhicule : tournez le sélecteur ① dans le sens inverse des aiguilles d'une montre ④. Le véhicule s'abaisse.

Si un ou plusieurs voyants ③ sont allumés :

- ▶ Tournez le sélecteur ① dans le sens inverse des aiguilles d'une montre ④ jusqu'à ce que tous les voyants allumés ③ clignotent. Le véhicule s'abaisse jusqu'au niveau normal. Les voyants cessent de clignoter et s'éteignent dès que le niveau immédiatement inférieur est atteint.

Niveaux tout-terrain

Remarques générales

Sélectionnez un niveau tout-terrain uniquement lorsque les conditions routières l'exigent. Sinon, la consommation de carburant risque d'augmenter et le comportement routier peut se dégrader.

Vous pouvez sélectionner

- le niveau tout-terrain 1 jusqu'à 60 mph (96 km/h)
- le niveau tout-terrain 2 jusqu'à 40 mph (64 km/h)
- le niveau tout-terrain 3 jusqu'à 12 mph (20 km/h)

Si vous sélectionnez un niveau tout-terrain alors que vous roulez trop vite, le message **Rouler plus lentement** apparaît sur le visuel multifonction.

Le niveau tout-terrain 3 convient exclusivement pour rouler en terrain difficile et lorsque les conditions sont particulièrement difficiles.

- Adaptez votre style de conduite au comportement routier modifié.
- Ne roulez pas à plus de 12 mph (20 km/h).

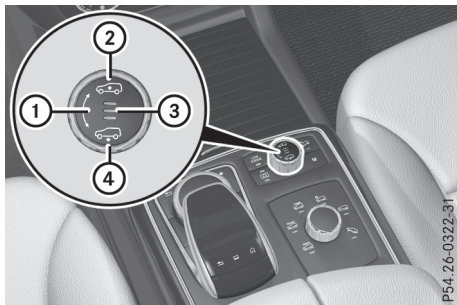

Les voyants ③ du niveau tout-terrain souhaité clignotent :

- le voyant du bas clignote, le niveau tout-terrain 1 est sélectionné
- le voyant du bas et celui du milieu clignotent, le niveau tout-terrain 2 est sélectionné
- les 3 voyants clignotent, le niveau tout-terrain 3 est sélectionné

Le véhicule se règle sur le niveau tout-terrain sélectionné. Dès qu'un niveau tout-terrain est atteint, le voyant correspondant cesse de clignoter et reste allumé en permanence.

Levage du véhicule

Réglez le niveau du véhicule par l'intermédiaire du sélecteur.

- Levage du véhicule : tournez le sélecteur ① dans le sens des aiguilles d'une montre ②. Le véhicule est relevé de 1,2 in (30 mm) pour passer du niveau normal au niveau tout-terrain 1.

Pendant le réglage du niveau, le message suivant, par exemple, apparaît sur le visuel multifonction : **Relèvement du véhicule...**

Si vous appuyez sur la touche ou la touche du volant multifonction, le message disparaît.

- ❗ Vous pouvez masquer les messages jusqu'au niveau tout-terrain 2 en appuyant sur la touche ou la touche du volant multifonction.

Pendant le passage du niveau tout-terrain 2 au niveau tout-terrain 3, le message suivant, par exemple, apparaît sur le visuel multifonction : **Relèvement du véhicule... Rouler à 12 mph (20 km/h) max..**

Le message **Rouler à 12 mph (20 km/h) max.** attire votre attention sur la vitesse maximale autorisée pour rouler au niveau tout-terrain 3.

Si vous roulez à plus de 12 mph (20 km/h) alors que le niveau tout-terrain 3 est sélectionné, le message **Abaissement Rouler à 12 mph (20 km/h) max.** apparaît en rouge sur le visuel multifonction.

- ❗ Il est impossible d'effacer ce message.

En outre, un signal d'alerte retentit. Le véhicule s'abaisse et le niveau tout-terrain 3 est annulé.

Si vous continuez à accélérer, le message reste affiché en rouge sur le visuel multifonction. Le nouveau niveau réglé ne s'affiche qu'une fois que le véhicule s'est réglé sur un niveau adapté à la vitesse actuelle.

Abaissement du véhicule

Si vous roulez à plus de 12 mph (20 km/h) pendant l'abaissement du véhicule, le message **Abaissement Rouler à 20 km/h max.** apparaît en blanc sur le visuel multifonction.

Le véhicule s'abaisse jusqu'au niveau tout-terrain 2.

Le message suivant, par exemple, apparaît sur le visuel multifonction : **Abaissement.**

Le niveau tout-terrain 2 est annulé et le véhicule s'abaisse jusqu'au niveau tout-terrain 1 lorsque

- vous roulez à plus de 50 mph (80 km/h) ou
- vous roulez pendant plus de 20 secondes entre 40 mph (64 km/h) et 50 mph (80 km/h)

Le niveau tout-terrain 1 est annulé. En fonction de la vitesse et du programme de conduite sélectionné, le véhicule s'abaisse automatiquement jusqu'au niveau normal ou jusqu'au niveau le plus bas lorsque

- vous roulez à plus de 70 mph (112 km/h) ou
- vous roulez pendant plus de 20 secondes entre 65 mph (105 km/h) et 70 mph (112 km/h)

Fonction HOLD

Remarques générales

La fonction HOLD vous aide sur demande

- lorsque vous démarrez le véhicule, en particulier en côte
- lorsque vous effectuez des manœuvres sur un terrain en pente
- durant les temps d'attente dus aux conditions de circulation

Le véhicule est maintenu à l'arrêt sans qu'il soit nécessaire d'appuyer sur la pédale de frein.

Si vous appuyez sur la pédale d'accélérateur pour démarrer, le véhicule n'est plus freiné et la fonction HOLD est désactivée.

- ❗ N'utilisez pas la fonction HOLD en tout-terrain ni pour franchir de fortes déclivités (montées/descentes) sur sol glissant ou meuble. Dans ce cas, il peut arriver que la fonction HOLD ne puisse pas maintenir le véhicule à l'arrêt.

Consignes de sécurité importantes

ATTENTION

Si vous quittez le véhicule alors que celui-ci n'est freiné que par la fonction HOLD, il peut se mettre à rouler lorsque

- un défaut affecte le système ou l'alimentation électrique
- la fonction HOLD est désactivée par actionnement de la pédale d'accélérateur ou la

pédale de frein, par exemple par un occupant du véhicule

- une intervention est effectuée au niveau du système électrique dans le compartiment moteur, au niveau de la batterie ou au niveau des fusibles, ou si la batterie est débranchée

Il y a risque d'accident.

Avant de quitter le véhicule, désactivez toujours la fonction HOLD et immobilisez le véhicule pour qu'il ne puisse pas se mettre à rouler.

- ❗ Lorsque le pilote automatique de régulation de distance DISTRONIC ou la fonction HOLD est activé(e), le véhicule freine automatiquement dans certaines situations.

Pour éviter d'endommager le véhicule, désactivez le pilote automatique de régulation de distance DISTRONIC et la fonction HOLD dans les situations suivantes ou similaires :

- en cas de remorquage
- lors du passage dans une station de lavage automatique

Désactivez la fonction HOLD (> page 206).

Conditions d'activation

Vous pouvez activer la fonction HOLD lorsque

- le véhicule est à l'arrêt
- le moteur tourne ou a été arrêté par la fonction ECO de démarrage et d'arrêt automatiques du moteur
- la porte du conducteur est fermée ou que vous avez bouclé votre ceinture
- le frein de stationnement électrique est desserré
- la boîte de vitesses se trouve sur **D**, **R** ou **N**
- le pilote automatique de régulation de distance DISTRONIC est désactivé

Activation de la fonction HOLD

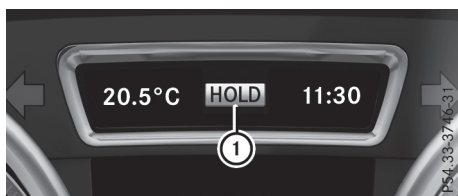

- ▶ Assurez-vous que les conditions d'activation sont remplies.
- ▶ Appuyez sur la pédale de frein.
- ▶ Continuez d'appuyer énergiquement sur la pédale de frein jusqu'à ce que ① apparaisse sur le visuel multifonction. La fonction HOLD est activée. Vous pouvez relâcher la pédale de frein.

i Si la fonction HOLD n'a pas été activée lors du premier actionnement de la pédale de frein, attendez un court instant avant d'entreprendre une nouvelle tentative.

Désactivation de la fonction HOLD

La fonction HOLD est désactivée lorsque

- vous appuyez sur la pédale d'accélérateur alors que la boîte de vitesses se trouve sur **D** ou **R**
- vous mettez la boîte de vitesses sur **P**
- vous appuyez de nouveau sur la pédale de frein avec une certaine pression jusqu'à ce que ① disparaisse du visuel multifonction
- vous serrez le frein de stationnement électrique
- vous activez le pilote automatique de régulation de distance DISTRONIC

i Au bout d'un certain temps, votre véhicule est immobilisé par le frein de stationnement électrique afin de soulager le frein de service.

La boîte de vitesses passe automatiquement sur **P** si la fonction HOLD est activée et si

- vous ouvrez la porte du conducteur et débouclez la ceinture de sécurité côté conducteur
- vous arrêtez le moteur, sauf si celui-ci est arrêté par la fonction ECO de démarrage et d'arrêt automatiques du moteur

Le frein de stationnement électrique est serré automatiquement si la fonction HOLD est activée alors que le véhicule est à l'arrêt et si

- un défaut survient dans le système
- l'alimentation électrique est insuffisante

Sur une forte déclivité ou en cas de défaut, la boîte de vitesses peut en outre passer automatiquement sur **P**.

Pack AIRMATIC

Remarques générales

Le système AIRMATIC est une suspension pneumatique à amortissement variable pour un meilleur confort de marche. Le correcteur d'assiette assure une suspension optimale et une garde au sol constante même lorsque le véhicule est chargé. Lorsque vous roulez vite, le véhicule s'abaisse automatiquement afin d'améliorer la sécurité de marche et de diminuer la consommation de carburant. Il est également possible de régler le niveau du véhicule manuellement. La suspension AIRMATIC comprend

- le réglage du niveau
- le correcteur de niveau et
- l'ADS ou l'ADS PLUS (système d'amortissement adaptatif)

Tous les véhicules (à l'exception des véhicules Mercedes-AMG): en outre, votre véhicule peut être équipé de l'ACTIVE CURVE SYSTEM (▷ page 208).

Véhicules Mercedes-AMG: votre véhicule est équipé de l'ACTIVE CURVE SYSTEM (▷ page 208).

Tenez compte des remarques relatives à la traction d'une remorque (▷ page 247).

Vous pouvez régler le niveau du véhicule avec le sélecteur DYNAMIC SELECT (▷ page 161) ou par l'intermédiaire de la touche de niveau (▷ page 208). Le réglage dépend toujours de la dernière fonction sélectionnée.

Consignes de sécurité importantes

ATTENTION

Lorsque vous abaissez le véhicule, d'autres personnes risquent d'être coincées entre la carrosserie et les pneus ou sous le véhicule. Il y a risque de blessure.

Lorsque vous abaissez le véhicule, assurez-vous que personne ne se trouve à proximité immédiate des passages de roues ou sous le véhicule.

Lorsque le véhicule est à l'arrêt, la compensation de la charge s'effectue au moment où vous déverrouillez le véhicule ou ouvrez une porte. Une variation de niveau importante, par exemple suite à une immobilisation prolongée du véhicule, ne peut cependant s'effectuer que si le moteur tourne. Pour des raisons de sécurité, le véhicule ne s'abaisse que si les portes sont fermées. L'abaissement s'interrompt si vous ouvrez une porte mais reprend dès que vous la refermez.

ADS et ADS PLUS (système d'amortissement adaptatif)

Remarques générales

Le système d'amortissement adaptatif (ADS) régule automatiquement la dureté des amortisseurs. L'amortissement est régulé en fonction des conditions d'utilisation et des conditions routières du moment.

Le réglage de l'amortissement est régulé séparément pour chacune des roues et dépend

- de votre style de conduite (sportif, par exemple)
- de l'état de la route
- de la sélection du programme de conduite
- du niveau du véhicule réglé

Sélection du programme d'amortissement Comfort



Dans le programme de conduite **Comfort**, la conduite de votre véhicule est plus confortable. Sélectionnez par conséquent ce programme de

conduite si vous préférez une conduite confortable. Sélectionnez aussi le programme de conduite **Comfort** pour les lignes droites rapides, par exemple sur autoroute.

- ▶ Avec le sélecteur DYNAMIC SELECT ①, sélectionnez le programme de conduite **Comfort**.

Le véhicule s'abaisse jusqu'au niveau normal.

Tous les véhicules (à l'exception des véhicules Mercedes-AMG): dans le programme de conduite **Comfort**, le véhicule

- est abaissé de 0,6 in (15 mm) lorsque vous roulez à plus de 78 mph (125 km/h)
- est relevé lorsque vous roulez à moins de 50 mph (80 km/h)

Véhicules Mercedes-AMG: dans le programme de conduite **Comfort**, le véhicule

- est abaissé de 0,4 in (10 mm) lorsque vous roulez à plus de 112 mph (180 km/h)
- est relevé lorsque vous roulez à moins de 87 mph (140 km/h)

Sélection du programme d'amortissement Sport



Dans le programme de conduite **Sport**, le réglage plus ferme de la suspension permet un contact avec la chaussée encore meilleur. Sélectionnez ce programme de conduite pour une conduite énergique, par exemple sur des routes de campagne sinueuses.

Le DSR n'est pas disponible dans le programme de conduite **Sport**. Pour de plus amples informations sur le DSR, voir (▷ page 241).

- ▶ Avec le sélecteur DYNAMIC SELECT ①, sélectionnez le programme de conduite **Sport**.

Tous les véhicules (à l'exception des véhicules Mercedes-AMG): le véhicule est

abaissé de 0,6 in (15 mm) par rapport au niveau normal.

Véhicules Mercedes-AMG: le véhicule reste au niveau normal.

Sélection du programme d'amortissement Sport Plus (véhicules Mercedes-AMG)

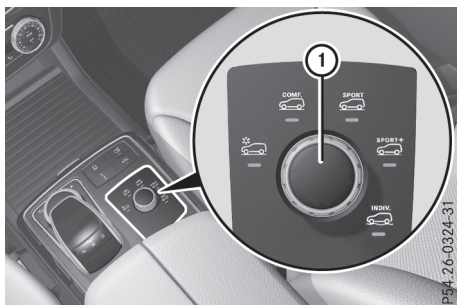

Dans le programme de conduite **Sport Plus**, le réglage très ferme de la suspension permet un contact optimal avec la chaussée. Sélectionnez ce mode pour une conduite énergique, par exemple sur des routes de campagne sinueuses ou de préférence sur des circuits délimités.

Le DSR n'est pas disponible dans le programme de conduite **Sport Plus**. Pour de plus amples informations sur le DSR, voir (▷ page 241).

- ▶ Avec le sélecteur DYNAMIC SELECT ①, sélectionnez le programme de conduite **Sport Plus**.

Le véhicule est abaissé de 0,4 in (10 mm) par rapport au niveau normal.

ACTIVE CURVE SYSTEM

L'ACTIVE CURVE SYSTEM optimise aussi bien le confort de marche que le dynamisme du véhicule grâce à des barres stabilisatrices actives. Le réglage de l'ACTIVE CURVE SYSTEM varie en fonction du programme de conduite sélectionné (▷ page 166).

Si vous avez sélectionné le programme de conduite **Comfort**,

- les mouvements de roulis sont réduits sur les chaussées déformées
- l'inclinaison latérale est réduite dans les virages
- le comportement routier est dynamique

Si vous avez sélectionné le programme de conduite **Sport**,

- l'inclinaison latérale est nettement réduite
- le comportement routier est encore plus dynamique

Véhicules Mercedes-AMG: si vous avez sélectionné le programme de conduite **Sport Plus**,

- l'inclinaison latérale est nettement plus réduite
- le comportement routier est conçu pour un maximum de dynamisme

Niveau du véhicule

Consignes de sécurité importantes

⚠ ATTENTION

Lorsque vous abaissez le véhicule, d'autres personnes risquent d'être coincées entre la carrosserie et les pneus ou sous le véhicule. Il y a risque de blessure.

Lorsque vous abaissez le véhicule, assurez-vous que personne ne se trouve à proximité immédiate des passages de roues ou sous le véhicule.

⚠ ATTENTION

Lorsque le niveau du véhicule est plus élevé, le comportement routier peut être fortement compromis en raison de l'élévation du centre de gravité. Le véhicule risque alors de se renverser plus facilement, par exemple dans les virages. Il y a risque d'accident.

Sélectionnez toujours un niveau aussi bas que possible et adaptez votre style de conduite en conséquence.

⚠ ATTENTION

Si vous roulez avec le cadre de châssis abaissé ou relevé, le comportement au freinage et le comportement routier du véhicule peuvent être fortement compromis. Lorsque le cadre de châssis est relevé, vous risquez en outre de dépasser la hauteur du véhicule autorisée. Il y a risque d'accident.

Avant de démarrer, réglez le niveau normal du véhicule.

⚠ ATTENTION

Etant donné la position élevée du centre de gravité, le véhicule risque de dérapier et de se retourner en cas de mouvements de braquage brusques et/ou de vitesse inadaptée. Il y a risque d'accident.

Adaptez la vitesse et votre style de conduite au comportement routier du véhicule et aux conditions routières et météorologiques du moment.

- ❗ Sur terrain impraticable, sélectionnez un niveau élevé à temps. Veillez à disposer en permanence d'une garde au sol suffisante. Sinon, vous endommagez le véhicule.
- Le risque de retournement avec un SUV est nettement plus élevé qu'avec un autre type de véhicule.
Le non-respect des consignes de sécurité lors de l'utilisation du véhicule peut se solder par un accident, un retournement et des blessures graves, voire mortelles.
- Le risque de décès en cas d'accident avec retournement est nettement plus élevé pour une personne qui n'a pas bouclé sa ceinture de sécurité que pour les occupants qui sont attachés.
Tous les occupants du véhicule et vous-même devez systématiquement boucler votre ceinture de sécurité.

Remarques générales

Sélectionnez le niveau surélevé uniquement lorsque les conditions routières l'exigent. Sinon, la consommation de carburant risque d'augmenter et le comportement routier peut se dégrader.

Modifiez le réglage du niveau lorsque le véhicule roule. Le véhicule atteindra ainsi plus rapidement le niveau souhaité.

Lorsque vous arrêtez votre véhicule et que la température extérieure change, le niveau du véhicule peut se modifier de manière visible. Si la température baisse, le véhicule s'abaisse; si la température augmente, le véhicule remonte. Lorsque le véhicule est à l'arrêt, la compensation de la charge s'effectue au moment où vous déverrouillez le véhicule ou ouvrez une porte. Une variation de niveau importante, par exemple suite à une immobilisation prolongée du véhicule, ne peut cependant s'effectuer que si le

moteur tourne. Pour des raisons de sécurité, le véhicule ne s'abaisse que si les portes sont fermées. L'abaissement s'interrompt si vous ouvrez une porte mais reprend dès que vous la refermez.

Véhicules sans remorque raccordée: en dessous de 37 mph (60 km/h), vous pouvez choisir entre les niveaux normal et surélevé. Sélectionnez le niveau normal lorsque les conditions routières sont normales et le niveau surélevé pour rouler avec des chaînes neige ou lorsque les conditions routières sont mauvaises. Votre réglage reste mémorisé même si vous retirez la clé du contacteur d'allumage. Si vous essayez de sélectionner le niveau surélevé alors que vous roulez à plus de 37 mph (60 km/h), le message **Rouler plus lentement** apparaît sur le visuel multifonction.

Véhicules avec remorque raccordée: en dessous de 19 mph (30 km/h), vous pouvez choisir entre les niveaux normal et surélevé.

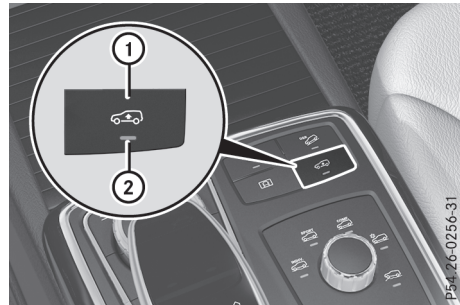
Réglage du niveau surélevé

► Démarrez le moteur.

Si le voyant ② est éteint:

► Appuyez sur la touche ①.



Le voyant ② clignote pendant que le véhicule est relevé et reste allumé en permanence dès que le niveau du véhicule souhaité est atteint.

Tous les véhicules (à l'exception des véhicules Mercedes-AMG): le véhicule est relevé de 2,4 in (60 mm) par rapport au niveau normal.

Véhicules Mercedes-AMG: le véhicule est relevé de 2 in (50 mm) par rapport au niveau normal.

Le message **Relèvement du véhicule...** apparaît sur le visuel multifonction.

Le message reste affiché jusqu'à ce que le niveau surélevé soit atteint.

Si vous appuyez sur la touche  ou la touche  du volant multifonction, le message disparaît.

Le réglage du niveau surélevé du véhicule est annulé dans les cas suivants :

- **Tous les véhicules (à l'exception des véhicules Mercedes-AMG) :** vous roulez à plus de 37 mph (60 km/h).
- **Véhicules Mercedes-AMG :** vous roulez à plus de 43 mph (70 km/h).
- **Véhicules Mercedes-AMG :** vous roulez pendant 20 secondes environ entre 40 mph (64 km/h) et 43 mph (70 km/h).
- Vous roulez à plus de 19 mph (30 km/h) avec une remorque.



Si la vitesse ne se situe pas dans cette plage, le niveau surélevé du véhicule reste mémorisé.

Réglage du niveau normal

! Si vous abaissez le véhicule, veillez à ce que le dégagement sous le soubassement soit suffisant. Sinon, le véhicule pourrait toucher le sol et être endommagé.

- ▶ Démarrez le moteur.



Si le voyant  est allumé :

- ▶ Appuyez sur la touche . Le voyant  clignote pendant que le véhicule est abaissé et s'éteint dès que le niveau du véhicule souhaité est atteint.

Véhicules sans remorque rattachée : le véhicule se règle à la hauteur du programme de conduite sélectionné (▷ page 161).

Véhicules avec remorque rattachée : le véhicule se règle au niveau normal (▷ page 161), quel que soit le programme de conduite sélectionné. Le véhicule reste au niveau normal même lorsque vous changez de programme de conduite.

Pendant le réglage du niveau, le message **Abaîssement** apparaît sur le visuel multifonction.

Si vous appuyez sur la touche  ou la touche  du volant multifonction, le message disparaît.

RIDE CONTROL AMG

Remarques générales

Le système d'amortissement à régulation électronique fonctionne en permanence. Cela permet d'améliorer la sécurité de marche et le confort de roulement.

Le réglage de l'amortissement est régulé séparément pour chacune des roues et dépend

- de votre style de conduite (sportif, par exemple)
- de l'état de la route (chaussée déformée, par exemple)
- du réglage que vous avez sélectionné (« Sport », « Sport + » ou « Comfort »)



Le réglage de la suspension s'effectue à l'aide de la touche  qui se trouve sur la console centrale ou avec le sélecteur DYNAMIC SELECT (▷ page 161).

Le réglage « Comfort » est sélectionné à chaque fois que vous redémarrez le moteur avec la clé ou avec la touche de démarrage et d'arrêt. Pour de plus amples informations sur le démarrage du moteur, voir (▷ page 155).

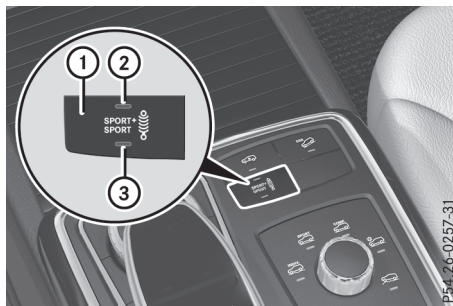
Programme d'amortissement « Sport »



En mode de conduite « Sport », le réglage plus ferme de la suspension permet un contact avec la chaussée encore meilleur. Sélectionnez ce mode pour une conduite énergique, par exemple sur des routes de campagne sinueuses.

- ▶ Appuyez sur la touche  autant de fois qu'il est nécessaire pour que le voyant  s'allume. Le programme d'amortissement « Sport » est sélectionné.

Le message **AMG Ride Control SPORT** apparaît sur le visuel multifonction.

Programme d'amortissement « Sport + »

En mode de conduite « Sport + », le réglage très ferme de la suspension permet un contact optimal avec la chaussée. Ne sélectionnez ce mode que sur des circuits délimités.

Si les voyants ② et ③ sont éteints :

- ▶ Appuyez sur la touche ① autant de fois qu'il est nécessaire pour que le voyant ② s'allume.

Le programme d'amortissement « Sport + » est sélectionné.

Le message **AMG Ride Control SPORT +** apparaît sur le visuel multifonction.

En mode de conduite « Sport + », le véhicule est abaissé de 10 mm par rapport au niveau normal.

Programme d'amortissement « Comfort »

En mode de conduite « Comfort », la conduite de votre véhicule est plus confortable. Sélectionnez ce mode si vous préférez une conduite confortable, mais aussi pour les lignes droites rapides, par exemple sur autoroute.

- ▶ Appuyez sur la touche ① autant de fois qu'il est nécessaire pour que les voyants ② et ③ s'éteignent.

Le programme d'amortissement « Comfort » est sélectionné.

Le message **AMG Ride Control COMFORT** apparaît sur le visuel multifonction.

Aide au stationnement PARKTRONIC

Consignes de sécurité importantes

L'aide au stationnement PARKTRONIC est un système électronique qui fonctionne avec des ultrasons. Elle surveille les environs du véhicule avec 6 capteurs dans le pare-chocs avant et 6 capteurs dans le pare-chocs arrière. L'aide au stationnement PARKTRONIC vous indique de manière optique et sonore la distance qui sépare le véhicule d'un obstacle.

L'aide au stationnement PARKTRONIC est uniquement un système d'aide. Elle n'est pas en mesure de remplacer l'attention que vous devez apporter à votre environnement immédiat. C'est vous qui êtes responsable de la sécurité lorsque vous effectuez des manœuvres. Lorsque vous

effectuez des manœuvres, veillez à ce qu'aucune personne, aucun animal ni aucun objet ne se trouvent dans la zone de manœuvre.

- ! Pendant les manœuvres, accordez une attention particulière aux objets qui se trouvent au-dessus ou en dessous des capteurs (vasques de fleurs ou timons, par exemple). En effet, le PARKTRONIC ne peut pas détecter ces objets lorsqu'ils sont à proximité immédiate. Vous pourriez endommager le véhicule ou les objets.

Il se peut que les capteurs ne puissent pas détecter la neige ni les objets qui absorbent les ultrasons.

Les sources d'ultrasons, telles que les stations de lavage, le système de freinage pneumatique des camions ou les marteaux pneumatiques, peuvent perturber le fonctionnement du PARKTRONIC.

Sur les terrains accidentés, il se peut que le PARKTRONIC ne fonctionne pas correctement.

- ! Rabattez la rotule lorsque vous n'utilisez pas le dispositif d'attelage. La distance minimale de détection d'un obstacle par le PARKTRONIC se réfère au pare-chocs et non à la rotule.

La surveillance de la zone arrière par l'aide au stationnement PARKTRONIC est désactivée dès que la liaison électrique entre la remorque et le véhicule est établie.

L'aide au stationnement PARKTRONIC est activée automatiquement lorsque

- vous mettez le contact
- vous mettez la boîte de vitesses sur **D**, **R** ou **N**
- vous desserrez le frein de stationnement électrique

L'aide au stationnement PARKTRONIC est désactivée dès que la vitesse est supérieure à 11 mph (18 km/h). Elle est réactivée automatiquement lorsque la vitesse repasse en dessous de cette valeur.

Portée des capteurs

Remarques générales

L'aide au stationnement PARKTRONIC ne tient pas compte des obstacles qui se trouvent

- en dessous de la zone de détection (personnes, animaux ou objets, par exemple)
- au-dessus de la zone de détection (chargements qui dépassent, porte-à-faux ou rampes de chargement des camions, par exemple)

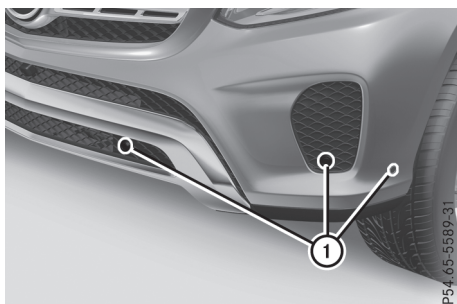

① Capteurs dans le pare-chocs avant, côté gauche (exemple)

Les capteurs doivent être débarrassés de toute saleté, glace ou neige fondue. Sinon, ils risquent de ne pas fonctionner correctement. Nettoyez régulièrement les capteurs en évitant de les rayer ou de les endommager (▷ page 368).

Portée

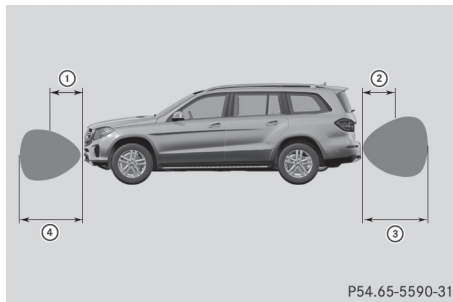

P54.65-5590-31

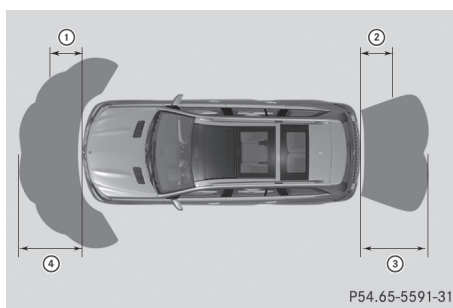

P54.65-5591-31

- ① 24 in environ (60 cm environ) (angles)
- ② 32 in environ (80 cm environ) (angles)
- ③ 48 in environ (120 cm environ) (centre)
- ④ 40 in environ (100 cm environ) (centre)

Distance minimale

Centre	8 in environ (20 cm environ)
Angles	6 in environ (15 cm environ)

Lorsqu'un obstacle se trouve dans cette zone, les segments des voyants correspondants s'allument et un signal d'alerte retentit. Plus près, il peut arriver que la distance ne soit plus indiquée.

Voyants

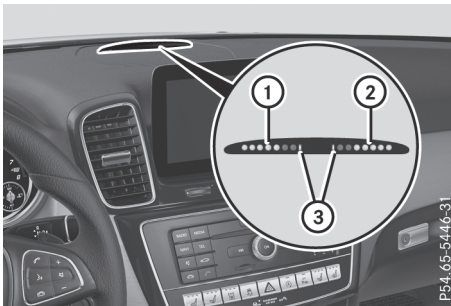

- ① Segments pour le côté gauche du véhicule
- ② Segments pour le côté droit du véhicule
- ③ Segments indiquant que le système est opérationnel

Les voyants indiquent la distance entre les capteurs et les obstacles. Les voyants pour la zone avant se trouvent sur la planche de bord, au-dessus des buses de ventilation centrales. Les voyants pour la zone arrière se trouvent à l'arrière, au niveau de la garniture de toit.

Pour chaque côté du véhicule, le voyant comprend 5 segments orange et 2 segments rouges. Si les segments orange ③ sont allumés, l'aide au stationnement PARKTRONIC est opérationnelle.

La position de la boîte de vitesses et la direction de marche du véhicule déterminent les voyants qui sont activés lorsque le moteur tourne.

Position de la boîte de vitesses	Voyants activés
D	Zone avant
R, N ou le véhicule roule en marche arrière	Zone avant et zone arrière
P	Aucun

Lorsque le véhicule s'approche d'un obstacle, 1 ou plusieurs segments s'allument en fonction de la distance.

A partir du

- 6e segment, un signal d'alerte périodique retentit pendant 2 secondes environ
- 7e segment, un signal d'alerte continu retentit pendant 2 secondes environ. La distance minimale de détection est atteinte.

Désactivation et activation de l'aide au stationnement PARKTRONIC

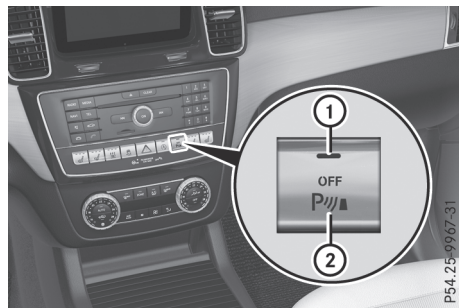

- ① Voyant
- ② Désactivation et activation de l'aide au stationnement PARKTRONIC

Lorsque le voyant ① est allumé, c'est que l'aide au stationnement PARKTRONIC est désactivée. Le pilote automatique de stationnement n'est alors également pas disponible.

- ❗ L'aide au stationnement PARKTRONIC est activée automatiquement lorsque vous tournez la clé en position ② dans le contacteur d'allumage.

Problèmes relatifs à l'aide au stationnement PARKTRONIC

Problèmes	Causes et conséquences possibles et ► Solutions
<p>Seuls les segments rouges des voyants de l'aide au stationnement PARKTRONIC s'allument. En outre, un signal d'alerte retentit pendant 2 secondes environ.</p> <p>L'aide au stationnement PARKTRONIC est désactivée au bout de 5 secondes environ et le voyant incorporé à la touche de l'aide au stationnement PARKTRONIC s'allume.</p>	<p>L'aide au stationnement PARKTRONIC est en panne et s'est désactivée.</p> <p>► Si les problèmes persistent, faites contrôler l'aide au stationnement PARKTRONIC par un atelier qualifié.</p>
<p>Seuls les segments rouges des voyants de l'aide au stationnement PARKTRONIC s'allument. L'aide au stationnement PARKTRONIC est désactivée au bout de 5 secondes environ.</p>	<p>Les capteurs de l'aide au stationnement PARKTRONIC sont encrassés ou défectueux.</p> <p>► Nettoyez les capteurs de l'aide au stationnement PARKTRONIC (► page 368).</p> <p>► Remettez le contact.</p> <p>Une autre source radioélectrique ou d'ultrasons perturbe éventuellement le système.</p> <p>► Contrôlez le fonctionnement de l'aide au stationnement PARKTRONIC à un autre endroit.</p>

Pilote automatique de stationnement

Remarques générales

Le pilote automatique de stationnement est un système électronique qui fonctionne avec des ultrasons. Elle mesure l'espace de la chaussée des 2 côtés de votre véhicule. Lorsque vous cherchez à vous garer, elle vous signale les places de stationnement de taille suffisante par un symbole correspondant. L'électronique peut vous aider par un braquage actif et des interventions de freinage lors des manœuvres. L'aide au stationnement PARKTRONIC est également disponible (► page 211).

Consignes de sécurité importantes

Le pilote automatique de stationnement est uniquement un système d'aide. Elle n'est pas en mesure de remplacer l'attention que vous devez apporter à votre environnement immédiat. C'est vous qui êtes responsable de la sécurité lorsque

vous effectuez des manœuvres. Veillez à ce qu'aucune personne, aucun animal ni aucun objet ne se trouvent sur votre trajectoire.

Si l'aide au stationnement PARKTRONIC est désactivée, le pilote automatique de stationnement n'est pas non plus disponible.

 **ATTENTION**

Lorsque vous effectuez des manœuvres, le véhicule se déporte et peut empiéter sur la voie opposée. Vous risquez d'entrer en collision avec d'autres usagers. Il y a risque d'accident.

Tenez compte des autres usagers. Si nécessaire, arrêtez-vous ou interrompez la manœuvre effectuée par le pilote automatique de stationnement.

■ Lorsque vous ne pouvez pas éviter les obstacles (bordures de trottoirs, par exemple), franchissez-les toujours à vitesse réduite et

selon un angle obtus. Sinon, vous risquez d'endommager les jantes et les pneus.

Le pilote automatique de stationnement peut éventuellement indiquer des emplacements qui ne conviennent pas au stationnement, par exemple

- avec une interdiction d'arrêt ou de stationnement
- devant une entrée ou une sortie
- avec un sol inadapté

Indications relatives au stationnement :

- Dans les rues étroites, longez au plus près la place de stationnement.
- Les places de stationnement qui sont sales ou recouvertes de végétation peuvent ne pas être identifiées comme telles ou être mesurées de manière incorrecte.
- Les places de stationnement qui se trouvent devant des remorques garées, dont le timon dépasse dans l'espace de stationnement, peuvent ne pas être identifiées comme telles ou être mesurées de manière incorrecte.
- En cas de chute de neige ou de forte pluie, la mesure des places peut être imprécise.
- Pendant la manœuvre, prêtez également attention aux voyants de l'aide au stationnement PARKTRONIC (▷ page 211).
- Vous pouvez à tout moment corriger le braquage amorcé. Dans ce cas, le pilote automatique de stationnement est désactivé.
- Vous ne devez pas utiliser le pilote automatique de stationnement si vous transportez une charge qui dépasse du véhicule.
- N'utilisez pas le pilote automatique de stationnement si vous avez monté des chaînes neige.
- Vérifiez toujours que la pression des pneus est correcte. Elle influe directement sur le comportement du véhicule pendant la manœuvre.

Utilisez le pilote automatique de stationnement pour les places de stationnement

- être parallèle ou perpendiculaire au sens de la marche
- situées sur des routes en ligne droite (pas dans les virages)
- situées au même niveau que la route (pas sur le trottoir, par exemple)

Détection d'une place de stationnement

Les objets qui se trouvent au-dessus de la zone de détection du pilote automatique de stationnement ne sont pas décelés lors de la mesure de la place de stationnement. Ils n'entrent pas en ligne de compte dans le calcul de la manœuvre. C'est le cas notamment pour les chargements qui dépassent, les porte-à-faux ou les rampes de chargement des camions. Il est alors possible que le pilote automatique de stationnement braque trop tôt pour entrer dans la place.

ATTENTION

Si des objets se trouvent au-dessus de la zone de détection, il est possible que

- le pilote automatique de stationnement braque trop tôt
- le véhicule ne puisse pas s'arrêter avant ces objets

Vous risquez alors de provoquer une collision. Il y a risque d'accident.

Si des objets se trouvent au-dessus de la zone de détection, arrêtez-vous et désactivez le pilote automatique de stationnement.

Pour de plus amples informations sur la zone de détection, voir (▷ page 212).

Le pilote automatique de stationnement ne vous sera d'aucune aide pour les places de stationnement perpendiculaires au sens de la marche si

- 2 places de stationnement se trouvent l'une à côté de l'autre
- la place de stationnement se trouve à proximité immédiate d'une limitation basse, par exemple d'un trottoir bas
- vous vous garez en marche avant

Le pilote automatique de stationnement ne vous sera d'aucune aide pour les places de stationnement parallèles ou perpendiculaires au sens de la marche si

- la place de stationnement se trouve sur le trottoir
- la place de stationnement semble bloquée (par des feuilles ou des briques perforées en losanges, par exemple)

- la surface dont le véhicule a besoin pour les manœuvres est trop petite
- la place de stationnement est délimitée par un obstacle (un arbre, un poteau ou une remorque, par exemple)

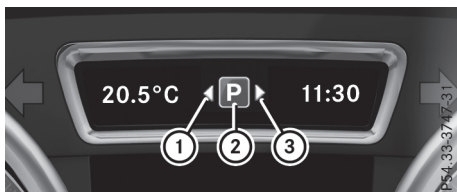

- ① Place de stationnement détectée à gauche
- ② Symbole de stationnement
- ③ Place de stationnement détectée à droite

Le pilote automatique de stationnement est activé automatiquement en marche avant. Ce système fonctionne jusqu'à une vitesse de 22 mph (35 km/h) environ. Il recherche et mesure automatiquement les places de stationnement disponibles des 2 côtés du véhicule.

Pour être détectée par le pilote automatique de stationnement, une place de stationnement doit

- être parallèle ou perpendiculaire au sens de la marche
- avoir une largeur d'au moins 59 in (1,5 m) lorsqu'elle est parallèle au sens de la marche
- mesurer au moins 39,5 in (1,0 m) de plus que votre véhicule lorsqu'elle est parallèle au sens de la marche
- être plus large que votre véhicule d'au moins 39,5 in (1,0 m) lorsqu'elle est perpendiculaire au sens de la marche

i Tenez compte du fait que, lorsque la place de stationnement est perpendiculaire au sens de la marche, le pilote automatique de stationnement ne peut pas mesurer sa longueur. Vous devez estimer vous-même si la place de stationnement est suffisamment grande pour le véhicule.

Lorsque la vitesse est inférieure à 19 mph (30 km/h), le symbole de stationnement ② est affiché sur le combiné d'instruments (affichage du statut). Une flèche vers la droite ou vers la gauche apparaît lorsque l'aide active au stationnement a détecté une place de stationnement libre. Le pilote automatique de stationnement n'indique normalement que les places de stationnement situées côté passager. Les places de stationnement côté conducteur sont affichées lorsque vous mettez le clignotant côté

conducteur. Pour vous garer côté conducteur, vous devez laisser le clignotant enclenché jusqu'à ce que vous ayez confirmé l'utilisation du pilote automatique de stationnement avec la touche **OK** du volant multifonction. Le système détermine automatiquement s'il s'agit d'une place de stationnement parallèle ou perpendiculaire au sens de la marche.

Une place de stationnement libre qui a été détectée à votre passage reste affichée jusqu'à ce que vous vous en soyez éloigné de 50 ft (15 m) environ.

Stationnement

⚠ ATTENTION

Lorsque vous quittez le véhicule alors que celui-ci est freiné uniquement par l'aide active au stationnement, il peut se mettre à rouler si

- le système ou l'alimentation électrique présentent un défaut
- une intervention est effectuée au niveau du système électrique dans le compartiment moteur ou au niveau de la batterie ou des fusibles
- vous débranchez la batterie
- la pédale d'accélérateur est actionnée, par exemple par un occupant du véhicule

Il y a risque d'accident.

Avant de quitter le véhicule, immobilisez toujours le véhicule pour qu'il ne puisse pas se mettre à rouler.

i Lorsque l'aide au stationnement PARKTRONIC détecte des obstacles, le pilote automatique de stationnement freine automatiquement lors des manœuvres de stationnement. C'est vous qui êtes responsable de l'opportunité du freinage du véhicule.

► Immobilisez le véhicule tant que l'emplacement souhaité est indiqué par le symbole de stationnement avec flèche.

► Mettez la boîte de vitesses sur **R**.

Le message **Activer pilote stat.? Oui: OK Non:**  apparaît sur le visuel multifonction.

► **Interruption du processus :** appuyez sur la touche  du volant multifonction ou démarrez.

ou

► **Stationnement avec l'assistance du pilote automatique de stationnement :** appuyez sur la touche  du volant multifonction.

Le message **Pilote stationn. activé Accélérer et freiner Regarder ttes direct.** apparaît sur le visuel multifonction.

► Lâchez le volant multifonction.

► Reculez et soyez toujours prêt à freiner. En marche arrière, roulez à 6 mph (10 km/h) environ ou à une vitesse inférieure. Sinon, le pilote automatique de stationnement est interrompu.

Le pilote automatique de stationnement freine le véhicule jusqu'à l'arrêt complet lorsqu'il se rapproche de la délimitation arrière de la place de stationnement.

Vous devrez peut-être effectuer des manœuvres si la place de stationnement est petite.

Le message **Pilote stationn. activé Mettre boîte sur D Regarder ttes direct.** apparaît sur le visuel multifonction.

► Mettez la boîte de vitesses sur **D** lorsque le véhicule est à l'arrêt.

Le pilote automatique de stationnement braque immédiatement dans la direction opposée.

Le message **Pilote stationn. activé Accélérer et freiner Regarder ttes direct.** apparaît sur le visuel multifonction.

i Pour garer votre véhicule de façon optimale, attendez que le braquage soit terminé avant de démarrer.

► Avancez et soyez toujours prêt à freiner.

Le pilote automatique de stationnement freine le véhicule jusqu'à l'arrêt complet.

Le message **Pilote stationn. activé Mettre boîte sur R Regarder ttes direct.** apparaît sur le visuel multifonction.

Dès que la manœuvre est terminée, le message **Pilote stationnement Action terminée** apparaît sur le visuel multifonction et un signal sonore retentit. Le véhicule est alors garé. Le véhicule est maintenu à l'arrêt sans qu'il soit nécessaire d'appuyer sur la pédale de frein. Si vous appuyez sur la pédale d'accélérateur, le véhicule n'est plus freiné.

Le pilote automatique de stationnement ne vous aide alors plus par des braquages et des interventions de freinage. Lorsque le pilote automatique de stationnement a été arrêté, vous devez de nouveau diriger et freiner vous-même le véhicule. L'aide au stationnement PARKTRONIC reste disponible.

Indications relatives au stationnement :

- La position de votre véhicule dans la place de stationnement au terme du guidage dépend de plusieurs facteurs. Ces facteurs sont la position et la forme des véhicules garés devant et derrière ainsi que la configuration de l'espace. Il est possible que le pilote automatique de stationnement vous amène trop ou pas assez loin dans la largeur. Il se peut également qu'il vous fasse passer sur le trottoir. Si nécessaire, interrompez la manœuvre avec le pilote automatique de stationnement.
- Vous pouvez également engager prématurément la position **D** de la boîte de vitesses. Le véhicule change alors de direction et n'utilise pas toute la largeur de la place. Si le changement de position de la boîte de vitesses est effectué trop tôt, la manœuvre est interrompue. Dans ce cas, il n'est plus possible d'obtenir une position de stationnement satisfaisante.

Sortie d'une place de stationnement



Afin que le pilote automatique de stationnement vous aide à sortir d'une place de stationnement,

- la délimitation de la place de stationnement à l'avant et à l'arrière doit être suffisamment haute. Un trottoir est insuffisant, par exemple.
- la délimitation de la place de stationnement ne doit pas être trop large. Le système peut placer votre véhicule par des manœuvres à un angle maximal de 45° par rapport à sa position initiale dans la place de stationnement.
- la distance de manœuvre doit être d'au moins 3,3 ft (1,0 m)

Le pilote automatique de stationnement ne peut vous aider à sortir d'une place de stationnement parallèle au sens de la marche que si vous l'avez également utilisé pour vous garer.

i Lorsque l'aide au stationnement PARKTRONIC détecte des obstacles, le pilote automatique de stationnement freine automatiquement lorsque vous sortez d'une place de sta-

tionnement. C'est vous qui êtes responsable de l'opportunité du freinage du véhicule.

- ▶ Démarrez le moteur.
- ▶ Desserrez le frein de stationnement électrique.
- ▶ Allumez le clignotant dans la direction que vous devez prendre pour sortir de la place de stationnement.
- ▶ Mettez la boîte de vitesses sur **D** ou sur **R**. Le message **Activer pilote stat.? Oui: OK Non:**  apparaît sur le visuel multifonction.
- ▶ **Interruption du processus:** appuyez sur la touche  du volant multifonction ou démarrez.

ou

- ▶ **Sortie d'une place de stationnement avec l'assistance du pilote automatique de stationnement:** appuyez sur la touche  du volant multifonction.

Le message **Pilote stationn. activé Accélérer et freiner Regarder ttes direct.** apparaît sur le visuel multifonction.

- ▶ Lâchez le volant multifonction.
- ▶ Démarrez et soyez toujours prêt à freiner. Ne roulez pas à plus de 6 mph (10 km/h) environ lorsque vous sortez d'une place de stationnement. Sinon, le pilote automatique de stationnement est interrompu.
- ▶ Suivant le cas, mettez la boîte de vitesses sur **D** ou sur **R** lorsque le véhicule est à l'arrêt. Le pilote automatique de stationnement braque immédiatement dans la direction opposée. Le message **Pilote stationn. activé Accélérer et freiner Regarder ttes direct.** apparaît sur le visuel multifonction.

i Pour sortir de la place de stationnement de façon optimale, attendez que le braquage soit terminé avant de démarrer.

Si, après l'activation, vous commencez par reculer, les roues sont ramenées en ligne droite.

- ▶ Avancez ou reculez plusieurs fois si nécessaire, en fonction des voyants de l'aide au stationnement PARKTRONIC.

Dès que la manœuvre est terminée, les roues sont ramenées en ligne droite. Un signal sonore retentit et le message **Pilote stationnement Action terminée** apparaît sur le visuel multifonction. Vous devez alors tout de suite

braquer le volant pour vous insérer dans la circulation. L'aide au stationnement PARKTRONIC reste disponible. Vous pouvez de nouveau braquer vous-même le véhicule avant la fin de la manœuvre de sortie de la place de stationnement. Cela peut s'avérer utile lorsque vous constatez que vous pouvez déjà sortir de la place de stationnement.

Interruption du pilote automatique de stationnement

- ▶ Tenez le volant multifonction ou dirigez vous-même le véhicule.
Le pilote automatique de stationnement est immédiatement interrompu. Le message **Pilote stationnement Action interrompue** apparaît sur le visuel multifonction.

ou

- ▶ Appuyez sur la touche de l'aide au stationnement PARKTRONIC (> page 213). L'aide au stationnement PARKTRONIC est désactivée et le pilote automatique de stationnement est immédiatement interrompu. Le message **Pilote stationnement Action interrompue** apparaît sur le visuel multifonction.

Le pilote automatique de stationnement est automatiquement interrompu si

- le frein de stationnement électrique est serré
- vous mettez la boîte de vitesses sur **P**
- il n'est plus possible de se garer avec le pilote automatique de stationnement
- vous roulez à plus de 6 mph (10 km/h)
- une roue patine, l'ESP® entre en action ou est désactivé. Le voyant d'alerte  apparaît sur le combiné d'instruments.

Un signal sonore retentit. Le symbole de stationnement disparaît et le message **Pilote stationnement Action interrompue** apparaît sur le visuel multifonction.

Lorsque le pilote automatique de stationnement est interrompu, vous devez de nouveau diriger et freiner vous-même le véhicule.

En présence d'un défaut système, le véhicule est freiné jusqu'à l'arrêt complet. Pour continuer à rouler, appuyez de nouveau sur la pédale d'accélérateur.

Caméra de recul

Remarques générales

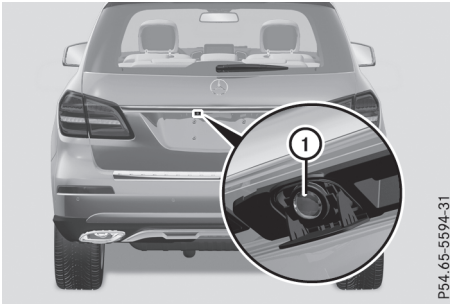

P54_65-5594-31

La caméra de recul ① est un système optique d'aide aux manœuvres. Elle vous permet de voir sur le système multimédia la zone qui se trouve derrière le véhicule, représentée par des lignes repères.

L'image de la zone qui se trouve derrière le véhicule est inversée comme dans le rétroviseur intérieur.

- ❗ Les messages texte qui s'affichent sur le visuel du système multimédia dépendent de la langue réglée. Les affichages suivants de la caméra de recul sur le système multimédia sont fournis à titre d'exemple.

Consignes de sécurité importantes

La caméra de recul est uniquement un système d'aide. Elle n'est pas en mesure de remplacer l'attention que vous devez apporter à votre environnement immédiat. C'est vous qui êtes responsable de la sécurité lorsque vous effectuez des manœuvres. Lorsque vous effectuez des manœuvres, veillez à ce qu'aucune personne, aucun animal ni aucun objet ne se trouvent dans la zone de manœuvre.

La caméra de recul ne fonctionne pas ou seulement de manière limitée lorsque

- le coffre est ouvert
- il pleut ou il neige très fort ou qu'il y a du brouillard
- il fait nuit ou que vous vous trouvez dans un lieu très sombre
- la caméra est soumise à une très forte lumière claire

- l'environnement est éclairé avec des lampes fluorescentes ou un éclairage LED (l'image peut se mettre à trembler)
- la température change brusquement, par exemple en hiver lorsque vous entrez dans un garage chauffé
- l'objectif de la caméra est encrassé ou couvert. Tenez compte des remarques relatives au nettoyage (▷ page 369)
- l'arrière de votre véhicule est endommagé. Dans ce cas, faites contrôler la position et le réglage de la caméra par un atelier qualifié.

Le montage de pièces rapportées à l'arrière du véhicule (support de plaque d'immatriculation, porte-vélos, par exemple) risque de réduire le champ de vision et de limiter le fonctionnement de la caméra de recul.

Sur les véhicules équipés de trains de roulement réglables en hauteur, il se peut pour des raisons techniques que les lignes repères soient approximatives lorsque vous réglez un niveau autre que le niveau normal.

- ❗ La caméra de recul est protégée de la pluie et de la poussière par un volet. Lorsque la caméra de recul est activée, ce volet s'ouvre. Le volet se referme lorsque

- vous avez terminé les manœuvres
- vous coupez le moteur
- vous ouvrez le compartiment de chargement

Tenez compte des remarques relatives au nettoyage (▷ page 369).

Pour des raisons techniques, le volet peut rester ouvert pendant quelques instants après la désactivation de la caméra de recul.

Activation et désactivation de la caméra de recul

- ▶ **Mise en marche:** assurez-vous que la clé se trouve en position ② dans le contacteur d'allumage.
- ▶ Assurez-vous que la fonction **Activation si marche arrière engagée** est sélectionnée dans le système multimédia (voir la notice d'utilisation numérique).
- ▶ Engagez la marche arrière. Le volet de la caméra de recul s'ouvre. La zone qui se trouve derrière le véhicule est représentée par des lignes repères sur le système multimédia.

L'image fournie par la caméra de recul est disponible pendant toute la durée des manœuvres.

- **Commutation du mode de fonctionnement (véhicules équipés d'un dispositif d'attelage)**: sélectionnez le symbole ① représentant la fonction « Stationnement en marche arrière » ou le symbole ② représentant la fonction « Attelage d'une remorque » à l'aide du sélecteur.

Le symbole représentant la fonction sélectionnée est mis en surbrillance.

Désactivation: la caméra de recul se désactive lorsque vous mettez la boîte de vitesses sur **P** ou que vous roulez brièvement en marche avant.

Affichages sur le système multimédia

La caméra de recul peut fournir une vue déformée ou incorrecte des obstacles ou ne pas les représenter du tout. La caméra de recul ne signale pas les obstacles qui se trouvent

- très près du pare-chocs arrière
- sous le pare-chocs arrière
- à proximité immédiate, au-dessus de la poignée encastrée du hayon

! Les objets qui ne se trouvent pas au niveau du sol sont en réalité plus près qu'ils ne le paraissent, par exemple

- le pare-chocs d'un véhicule garé
- le timon d'une remorque
- la rotule d'un dispositif d'attelage
- la partie arrière d'un camion
- un poteau oblique

Utilisez les lignes repères uniquement pour vous orienter. Ne dépassez pas la ligne repère inférieure lorsque vous vous approchez d'un objet.

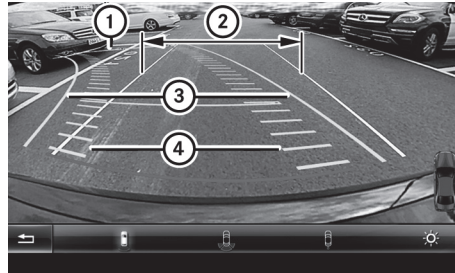

P54.65-5270-31

- ① Ligne repère jaune à 13 ft (4,0 m) environ par rapport à la zone arrière
- ② Ligne repère blanche de la largeur du véhicule avec rétroviseurs extérieurs déployés correspondant à un angle de braquage nul (statique)
- ③ Ligne repère jaune de la largeur du véhicule avec rétroviseurs extérieurs déployés correspondant à l'angle de braquage actuel (dynamique)
- ④ Trajectoire jaune des pneus correspondant à l'angle de braquage actuel (dynamique)

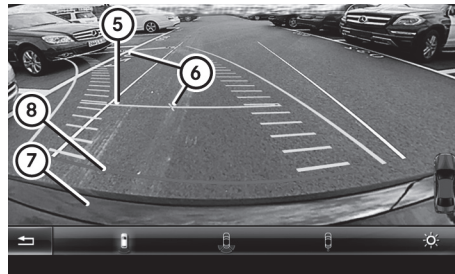

P54.65-5271-31

- ⑤ Ligne repère jaune à 3 ft (1,0 m) environ par rapport à la zone arrière
- ⑥ Axe central du véhicule (ligne repère)
- ⑦ Pare-chocs
- ⑧ Ligne repère rouge à 12 in (0,30 m) environ par rapport à la zone arrière

Les lignes repères sont affichées lorsque la boîte de vitesses se trouve sur **R**.

Les distances indiquées sont valables uniquement pour des objets qui se trouvent au niveau du sol.



P54.65-5272-31

- ① Voyants avant
- ② Indicateur supplémentaire de disponibilité de l'aide au stationnement PARKTRONIC
- ③ Voyants arrière

Véhicules équipés de l'aide au stationnement PARKTRONIC : lorsque l'aide au stationnement PARKTRONIC est opérationnelle (▷ page 212), l'indicateur supplémentaire de disponibilité du système ② apparaît sur le système multimédia. Lorsque les voyants de l'aide au stationnement PARKTRONIC sont activés ou s'allument, les voyants ① et ③ sont activés ou s'allument également dans le système multimédia.

Fonction « Stationnement en marche arrière »

Stationnement en marche arrière (en bataille) sans braquage du volant

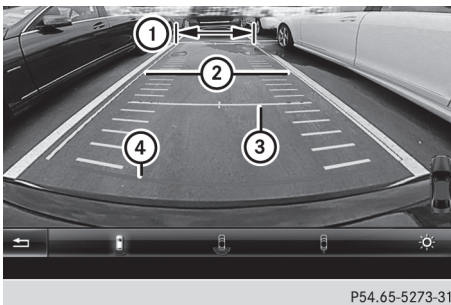

P54.65-5273-31

- ① Ligne repère blanche de la largeur du véhicule avec rétroviseurs extérieurs déployés correspondant à un angle de braquage nul (statique)
- ② Ligne repère jaune de la largeur du véhicule avec rétroviseurs extérieurs déployés correspondant à l'angle de braquage actuel (dynamique)

- ③ Ligne repère jaune à 3 ft (1,0 m) environ par rapport à la zone arrière
- ④ Ligne repère rouge à 12 in (0,30 m) environ par rapport à la zone arrière

- ▶ Assurez-vous que la caméra de recul est activée (▷ page 219). La trajectoire et les lignes repères s'affichent.
- ▶ Vérifiez, à l'aide de la ligne repère blanche ①, que la place de stationnement est suffisamment grande pour le véhicule.
- ▶ Reculez prudemment en vous orientant à l'aide de la ligne repère blanche ① jusqu'à ce vous ayez atteint la position finale. La ligne repère rouge ④ se trouve alors à l'extrémité de la place de stationnement. Le véhicule se trouve dans la place de stationnement, à peu près dans son axe.

Stationnement en marche arrière (en épi) avec braquage du volant

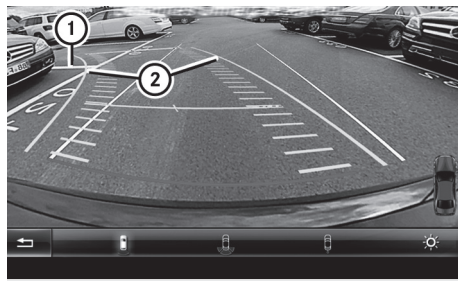

P54.65-5274-31

- ① Marques de délimitation de la place de stationnement
- ② Ligne repère jaune de la largeur du véhicule avec rétroviseurs extérieurs déployés correspondant à l'angle de braquage actuel (dynamique)
- ▶ Immobilisez le véhicule après avoir dépassé la place de stationnement.
- ▶ Assurez-vous que la caméra de recul est activée (▷ page 219). La trajectoire et les lignes repères s'affichent.
- ▶ Le véhicule étant à l'arrêt, tournez le volant dans la direction de la place de stationnement jusqu'à ce que la ligne repère jaune ② atteigne les marques de délimitation de la place de stationnement ①.
- ▶ Conservez le bon angle de braquage et reculez prudemment.

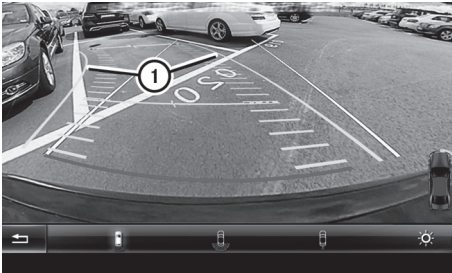

P54.65-5275-31

- ① Ligne repère jaune de la largeur du véhicule avec rétroviseurs extérieurs déployés correspondant à l'angle de braquage actuel (dynamique)

- Arrêtez-vous lorsque le véhicule se trouve devant la place de stationnement, à peu près dans son axe. La trajectoire blanche doit être aussi parallèle que possible aux marques de délimitation de la place de stationnement.

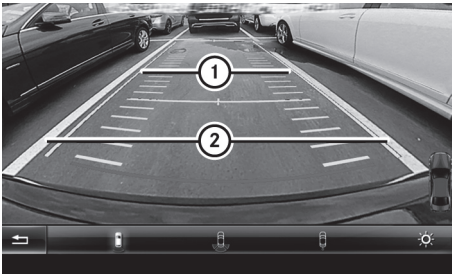

P54.65-5276-31

- ① Ligne repère blanche correspondant à l'angle de braquage actuel
- ② Marques de délimitation de la place de stationnement

- Le véhicule étant à l'arrêt, ramenez les roues en ligne droite.

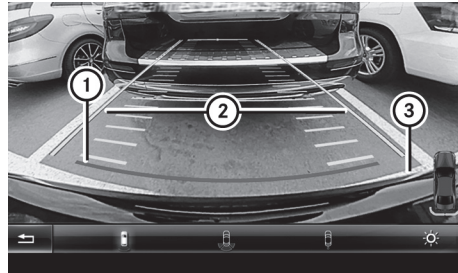

P54.65-5277-31

- ① Ligne repère rouge à 12 in (0,30 m) environ par rapport à la zone arrière

- ② Ligne repère blanche correspondant à un angle de braquage nul

- ③ Extrémité de la place de stationnement

- Reculez prudemment jusqu'à ce vous ayez atteint la position finale.

La ligne repère rouge ① se trouve alors à l'extrémité de la place de stationnement ③. Le véhicule se trouve dans la place de stationnement, à peu près dans son axe.

Fonction « Attelage d'une remorque »

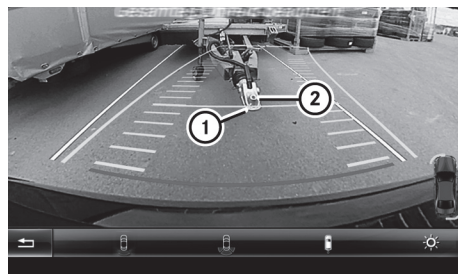

P54.65-5268-31

- ① Centre du véhicule au niveau de la ligne repère jaune située à 1,0 m environ par rapport à la zone arrière

- ② Timon

Cette fonction est disponible uniquement sur les véhicules équipés d'un dispositif d'attelage.

- Avant d'atteler la remorque, réglez la hauteur du timon ② de manière à ce que le timon se trouve légèrement au-dessus de la rotule.

- Positionnez le véhicule de manière centrée devant le timon ②.

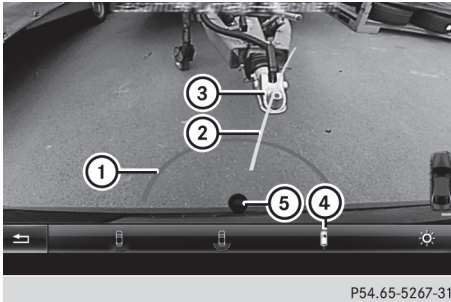

- ① Ligne repère rouge à 0,30 m environ par rapport à la rotule
- ② Ligne repère pour le timon
- ③ Timon
- ④ Symbole représentant la fonction « Attelage d'une remorque »
- ⑤ Rotule

i Pour des raisons techniques, la rotule du dispositif d'attelage n'est que peu ou pas du tout visible sur le visuel du système multimédia.

- ▶ Sélectionnez le symbole ④ à l'aide du sélecteur.
La fonction « Attelage d'une remorque » est sélectionnée. Les distances indiquées sont à présent valables pour des objets qui se trouvent à hauteur de la rotule.
- ▶ Reculez prudemment en veillant à ce que la ligne repère pour le timon ② coïncide à peu près avec le timon ③.
- ▶ Reculez prudemment jusqu'à ce que le timon ③ atteigne la ligne repère rouge. La distance entre le timon et la ligne repère rouge équivaut maintenant à 0,30 m environ.
- ▶ Attelez la remorque (> page 247).

Vue à 180°

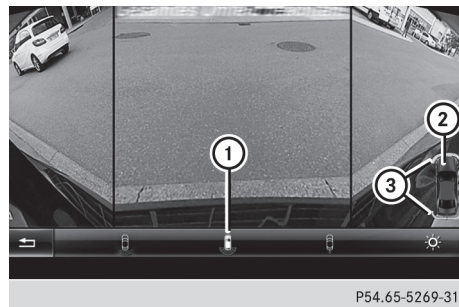

- ① Symbole représentant la fonction Vue à 180°
- ② Votre véhicule
- ③ Voyants d'alerte de l'aide au stationnement PARKTRONIC

Vous pouvez également sélectionner le réglage « Vue à 180° » avec la caméra de recul.

Lorsque l'aide au stationnement PARKTRONIC est opérationnelle (> page 212), le véhicule est représenté sur le système multimédia. Lorsque les voyants de l'aide au stationnement PARKTRONIC sont activés, les voyants ③ s'allument également en orange ou en rouge dans le système multimédia.

Caméra à 360°

Remarques générales

La caméra à 360° est un système de caméras qui comprend 4 caméras.

Le système analyse les images des caméras suivantes :

- Caméra de recul
- Caméra avant
- 2 caméras intégrées aux rétroviseurs extérieurs

Les caméras surveillent l'environnement immédiat du véhicule. La caméra à 360° vous aide par exemple lors des manœuvres de stationnement ou au niveau des sorties avec une visibilité réduite.

Vous pouvez afficher les images fournies par la caméra à 360° en mode plein écran ou écran partagé (6 vues différentes) sur le visuel du système multimédia. Les vues disponibles en mode écran partagé comportent également une vue de dessus du véhicule. Celle-ci est calculée à

partir des données des caméras intégrées (caméra virtuelle).

En mode écran partagé, les 6 vues suivantes sont disponibles :

- Vue de dessus et image fournie par la caméra de recul (angle de vue de 130°)
- Vue de dessus et image fournie par la caméra avant (angle de vue de 130° sans affichage de l'angle de braquage maximal)
- Vue de dessus et agrandissement de la vue arrière
- Vue de dessus et agrandissement de la vue avant
- Vue de dessus et vue de la remorque (véhicules équipés d'un dispositif d'attelage)
- Vue de dessus et images fournies par les caméras dans les rétroviseurs extérieurs en marche arrière (vue des jantes des roues arrière)
- Vue de dessus et images fournies par les caméras dans les rétroviseurs extérieurs en marche avant (vue des jantes des roues avant)

Si vous passez de la position **D** ou **R** à la position **N** alors que la fonction est activée, les lignes repères dynamiques disparaissent.

Si vous passez de la position **D** à la position **R** ou inversement, la dernière vue avant ou arrière sélectionnée apparaît.

Les distances mesurées par l'aide au stationnement PARKTRONIC sont également représentées de manière visuelle,

- en mode écran partagé par une ligne rouge ou jaune autour du symbole du véhicule sur la vue de dessus ou
- en mode plein écran par une ligne rouge ou jaune autour du symbole du véhicule en bas à droite

L'épaisseur et la couleur de la ligne indiquent la distance qui sépare le véhicule de l'objet :

- Fine ligne jaune : l'aide au stationnement PARKTRONIC est activée.
- Ligne jaune normale : un objet se trouve à proximité du véhicule.
- Ligne rouge : un objet se trouve à proximité immédiate du véhicule.

i La caméra de la zone arrière est protégée de la pluie et de la poussière par un volet. Lorsque la caméra est activée, ce volet s'ouvre.

Le volet se referme dans les cas suivants :

- vous avez terminé les manœuvres
- vous coupez le moteur
- vous ouvrez le compartiment de chargement

Tenez compte des remarques relatives au nettoyage (> page 369).

Pour des raisons techniques, le volet peut rester ouvert pendant quelques instants après la désactivation de la caméra.

Consignes de sécurité importantes

La caméra à 360° est uniquement un système d'aide. Elle peut éventuellement fournir une vue déformée ou incorrecte des obstacles ou ne pas les représenter du tout. La caméra à 360° n'est pas non plus en mesure de remplacer votre vigilance.

C'est vous qui êtes responsable de la sécurité lorsque vous effectuez des manœuvres. Lorsque vous effectuez des manœuvres, veillez à ce qu'aucune personne, aucun animal ni aucun objet ne se trouvent dans la zone de manœuvre. Vous êtes seul responsable de la sécurité et vous devez continuer à surveiller votre environnement immédiat lorsque vous effectuez des manœuvres. Cela vaut pour les zones qui se trouvent à l'arrière, à l'avant et sur les côtés du véhicule. Sinon, vous vous exposez à un danger ou mettez en danger d'autres personnes.

La caméra à 360° ne fonctionne pas ou seulement de manière limitée dans les cas suivants :

- les portes sont ouvertes
- les rétroviseurs extérieurs sont rabattus
- le hayon est ouvert
- il pleut ou il neige très fort ou il y a du brouillard
- il fait nuit ou vous vous trouvez dans un lieu très sombre
- les caméras sont soumises à une très forte lumière claire
- l'environnement est éclairé avec des lampes fluorescentes ou un éclairage LED (l'image peut se mettre à trembler)
- la température change brusquement, par exemple en hiver lorsque vous entrez dans un garage chauffé

- l'objectif des caméras est encrassé ou couvert
- les pièces du véhicule qui abritent les caméras sont endommagées. Dans ce cas, faites contrôler la position et le réglage des caméras par un atelier qualifié.

Dans de tels cas, n'utilisez pas la caméra à 360°. Sinon, vous pourriez blesser quelqu'un ou des objets pourraient endommager le véhicule lors des manœuvres de stationnement.

Les lignes repères sont affichées au niveau du sol. Lorsqu'une remorque est tractée, les lignes repères sont affichées à la hauteur du dispositif d'attelage.

Le montage de pièces rapportées (support de plaque d'immatriculation, porte-vélos, par exemple) risque de réduire le champ de vision et de limiter le fonctionnement du système de caméra.

Lorsque vous réglez un niveau autre que le niveau normal sur les véhicules équipés d'un train de roulement réglable en hauteur, il se peut pour des raisons techniques que

- les lignes repères soient approximatives
- la représentation des images obtenues par calcul soit approximative (vue de dessus)

Conditions d'activation



L'image fournie par la caméra à 360° peut être affichée dans les cas suivants :

- votre véhicule est équipé d'une caméra à 360°
- la clé se trouve en position **2** dans le contacteur d'allumage
- le système multimédia est en marche

Activation de la caméra à 360°

- ▶ Appuyez sur la touche  qui se trouve sur la console centrale pendant plus de 2 secondes. En fonction du rapport engagé (**D** ou **R**), le visuel affiche
 - un écran partagé avec vue de dessus et l'image fournie par la caméra avant ou
 - un écran partagé avec vue de dessus et l'image fournie par la caméra de recul

ou

- ▶ Appuyez sur la touche  qui se trouve sur la console centrale. Le menu Véhicule apparaît.
- ▶ Sélectionnez **Caméra à 360°** et appuyez sur le sélecteur  pour confirmer. En fonction du rapport engagé (**D** ou **R**), le visuel affiche
 - un écran partagé avec vue de dessus et l'image fournie par la caméra avant ou
 - un écran partagé avec vue de dessus et l'image fournie par la caméra de recul





Activation de la caméra à 360° après engagement de la marche arrière

Vous pouvez activer l'affichage automatique des images fournies par la caméra à 360° après engagement de la marche arrière.

- ▶ Assurez-vous que la clé se trouve en position **2** dans le contacteur d'allumage.
- ▶ Assurez-vous que la fonction **Activation si marche arrière engagée** est sélectionnée dans le système multimédia (voir la notice d'utilisation numérique).
- ▶ **Affichage de l'image fournie par la caméra à 360°** : engagez la marche arrière. La zone qui se trouve derrière le véhicule apparaît sur le système multimédia en mode écran partagé. Le système affiche une vue de dessus du véhicule et l'image fournie par la caméra de recul.

Sélection du mode écran partagé ou de la vue à 180°

Sélection du mode écran partagé

- ▶ Passage à la ligne comportant les symboles de véhicule : poussez le sélecteur .
- ▶ Sélection de l'un des symboles de véhicule : tournez le sélecteur .
- ▶ **Commutation sur Vue à 180°** : tournez le sélecteur  pour sélectionner **Vue à 180°**, puis appuyez sur  pour confirmer.

- i** L'option **Vue à 180°** peut uniquement être sélectionnée dans les vues suivantes :
 - Vue de dessus et image fournie par la caméra de recul
 - Vue de dessus et image fournie par la caméra avant

Affichages sur le système multimédia

Consignes de sécurité importantes

Le système de caméras peut fournir une vue déformée ou incorrecte des obstacles ou ne pas les représenter du tout. Le système ne signale pas les obstacles qui se trouvent

- sous les pare-chocs avant et arrière
- très près des pare-chocs avant et arrière
- à proximité immédiate, au-dessus de la poignée encastrée du hayon
- à proximité immédiate des rétroviseurs extérieurs
- dans les zones de chevauchement des différentes caméras sur la vue de dessus virtuelle

! Les objets qui ne se trouvent pas au niveau du sol sont en réalité plus près qu'ils ne le paraissent, par exemple

- le pare-chocs d'un véhicule garé
- le timon d'une remorque
- la rotule d'un dispositif d'attelage
- la partie arrière d'un camion
- un poteau oblique

Utilisez les lignes repères uniquement pour vous orienter. Ne dépassez pas la ligne repère inférieure lorsque vous vous approchez d'un objet.

Vue de dessus et image fournie par la caméra de recul

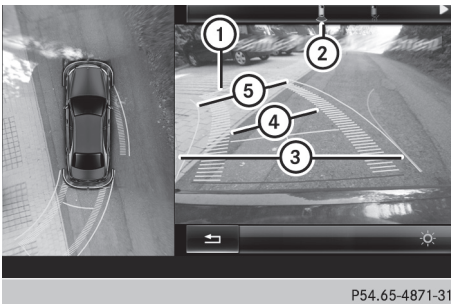

- ① Ligne repère jaune à 13 ft (4,0 m) environ par rapport à la zone arrière
- ② Symbole correspondant au réglage « Écran partagé avec vue de dessus et image fournie par la caméra de recul »
- ③ Ligne repère correspondant à l'angle de braquage maximal

- ④ Trajectoire jaune des pneus correspondant à l'angle de braquage actuel (dynamique)
- ⑤ Ligne repère jaune de la largeur du véhicule avec rétroviseurs extérieurs déployés correspondant à l'angle de braquage actuel (dynamique)

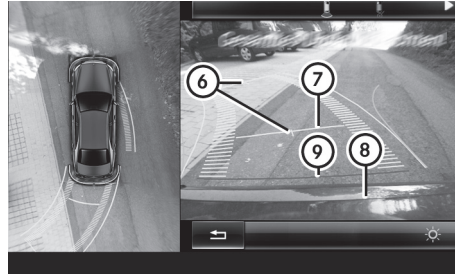

P54.65-4872-31

- ⑥ Axe central du véhicule (ligne repère)
- ⑦ Ligne repère jaune à 3 ft (1,0 m) environ par rapport à la zone arrière
- ⑧ Pare-chocs
- ⑨ Ligne repère rouge à 12 in (0,30 m) environ par rapport à la zone arrière

Les lignes repères sont affichées lorsque la boîte de vitesses se trouve sur **R**.

Les distances indiquées sont valables uniquement pour des objets qui se trouvent au niveau du sol.

Vue de dessus et image fournie par la caméra avant

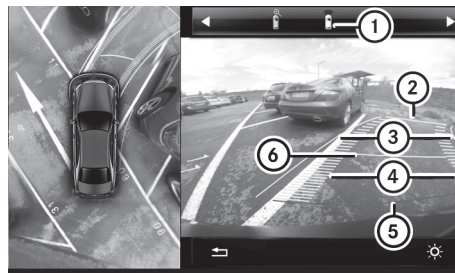

P54.65-4869-31

- ① Symbole correspondant au réglage « Écran partagé avec vue de dessus et image fournie par la caméra avant »
- ② Ligne repère jaune à 13 ft (4,0 m) environ par rapport à la zone avant

- ③ Ligne repère jaune de la largeur du véhicule avec rétroviseurs extérieurs déployés correspondant à l'angle de braquage actuel (dynamique)
- ④ Trajectoire jaune des pneus correspondant à l'angle de braquage actuel (dynamique)
- ⑤ Ligne repère rouge à 12 in (0,30 m) environ par rapport à la zone avant
- ⑥ Ligne repère jaune à 3 ft (1,0 m) environ par rapport à la zone avant

Vue de dessus et agrandissement de la vue arrière

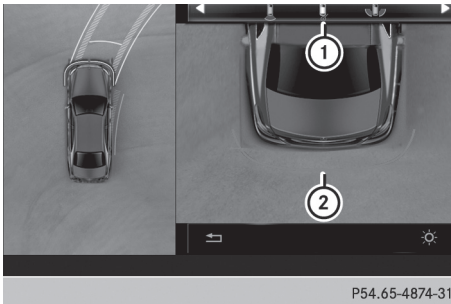

P54.65-4874-31

- ① Symbole correspondant au réglage « Ecran partagé avec vue de dessus et agrandissement de l'image fournie par la caméra de recul »
- ② Ligne repère rouge à 12 in (0,30 m) environ par rapport à la zone arrière

Cette vue vous permet de mieux évaluer la distance par rapport au véhicule qui se trouve derrière vous.

- i** Ce réglage existe également avec un agrandissement de l'image fournie par la caméra avant.

Vue de dessus et image fournie par la caméra intégrée dans le rétroviseur extérieur

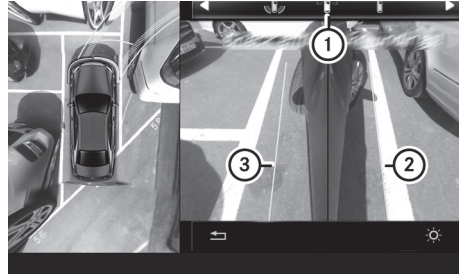

P54.65-4868-31

- ① Symbole correspondant au réglage « Vue de dessus et image fournie par la caméra intégrée dans le rétroviseur extérieur en marche avant »
- ② Ligne repère jaune de la largeur du véhicule avec rétroviseurs extérieurs déployés (côté droit du véhicule)
- ③ Ligne repère jaune de la largeur du véhicule avec rétroviseurs extérieurs déployés (côté gauche du véhicule)

- i** Vous pouvez également sélectionner le réglage des caméras intégrées dans les rétroviseurs extérieurs pour bénéficier d'une visibilité arrière.

Vue de dessus et vue de la remorque

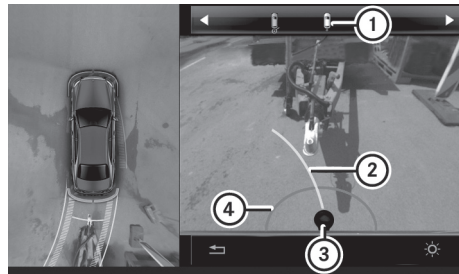

P54.65-4873-31

- ① Symbole correspondant au réglage « Vue de la remorque »
- ② Ligne repère pour le timon
- ③ Rotule
- ④ Ligne repère rouge à 0,30 m environ par rapport à la rotule

Les lignes sont affichées à la hauteur du dispositif d'attelage.

- i** Pour des raisons techniques, la rotule du dispositif d'attelage n'est que peu visible sur le visuel du système multimédia.

Vue à 180°

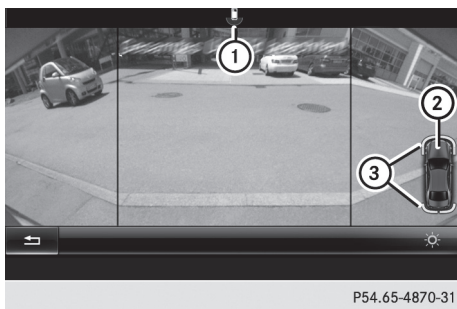

- ① Symbole correspondant au réglage « Image fournie par la caméra de recul en plein écran »
- ② Votre véhicule
- ③ Voyants d'alerte de l'aide au stationnement PARKTRONIC

- i** La vue à 180° existe également avec l'image fournie par la caméra avant.

Sélectionnez cette représentation par exemple au niveau des sorties n'offrant qu'une visibilité réduite sur les voies transversales.

Sortie de l'affichage de la caméra à 360°

L'affichage de la caméra à 360° est quitté

- lorsque vous mettez la boîte de vitesses sur **P**
- dès que vous roulez à vitesse modérée

Le système multimédia repasse aussitôt à l'affichage précédent. Vous pouvez également changer d'affichage en sélectionnant le symbole  sur le visuel, puis en appuyant sur le sélecteur pour confirmer.

ATTENTION ASSIST

Remarques générales

Le système ATTENTION ASSIST est conçu pour vous aider pendant les longs trajets monotones, par exemple sur autoroute ou voie rapide. Il fonctionne entre 37 mph (60 km/h) et 125 mph

(200 km/h). Lorsque le système ATTENTION ASSIST détecte des signes de fatigue ou un manque de vigilance croissant chez le conducteur, il lui propose de faire une pause.

Consignes de sécurité importantes

Le système ATTENTION ASSIST est uniquement un système d'aide. Il ne peut pas toujours détecter à temps des signes de fatigue ou un manque de vigilance croissant. Le système ne peut en aucun cas remplacer un conducteur reposé et attentif.

Le système ATTENTION ASSIST fonctionne de manière limitée et ne donne pas l'alerte ou seulement avec retard

- lorsque la durée du trajet est inférieure à 30 minutes environ
- lorsque la chaussée est en mauvais état (chaussée déformée, nids-de-poule, par exemple)
- en cas de fort vent latéral
- si vous adoptez un style de conduite sportif (vitesse élevée dans les virages, fortes accélérations)
- si vous roulez essentiellement en dessous de 37 mph (60 km/h) ou au-dessus de 125 mph (200 km/h)
- si vous conduisez avec le pilote automatique directionnel du pilote automatique de régulation de distance DISTRONIC activé
- lorsque l'heure réglée est incorrecte
- dans les situations de marche actives, par exemple lorsque vous changez de voie, que vous accélérez ou que vous freinez

L'évaluation du degré d'attention est supprimée et relancée en cas de poursuite du trajet si

- vous arrêtez le moteur
- vous débouclez votre ceinture et ouvrez la porte du conducteur, par exemple pour passer le volant ou faire une pause

Affichage du degré d'attention



Dans le menu Assistance (▷ page 265) de l'ordinateur de bord, vous pouvez afficher des informations actuelles sur le statut.

- ▶ Sélectionnez le graphique du système d'aide ATTENTION ASSIST par l'intermédiaire de l'ordinateur de bord (▷ page 265).

Les informations suivantes sont affichées :

- Durée du trajet depuis la dernière pause
- Degré d'attention déterminé par le système ATTENTION ASSIST, représenté sous forme de graphique à barres à 5 niveaux, allant de faible à élevé
- Si le système ATTENTION ASSIST ne peut pas calculer le degré d'attention ni émettre d'alertes, le message **Système inactif** apparaît. Le graphique à barres change d'apparence lorsque vous roulez à moins de 37 mph (60 km/h) ou à plus de 125 mph (200 km/h).

Activation du système ATTENTION ASSIST

- ▶ Activez le système ATTENTION ASSIST par l'intermédiaire de l'ordinateur de bord (▷ page 266).
Le système détermine le degré d'attention du conducteur en fonction du réglage sélectionné :

Réglage Standard : la sensibilité avec laquelle le système détermine le degré d'attention est réglée au niveau normal.

Réglage Sensible : la sensibilité est plus élevée. Le degré d'attention déterminé par le système ATTENTION ASSIST est adapté en conséquence et le conducteur est averti plus tôt.

Si le système ATTENTION ASSIST est désactivé, le symbole  et OFF sont affichés dans le

graphique du système d'aide sur le visuel multifonction lorsque le moteur tourne.

Si le système ATTENTION ASSIST a été désactivé, il est automatiquement réactivé après l'arrêt du moteur. La sensibilité sélectionnée correspond alors au dernier réglage effectué (Standard/Sensible).

Alerte sur le visuel multifonction

Si des signes de fatigue ou un manque de vigilance croissant sont détectés, l'alerte **Attention Assist: Faites une pause** apparaît sur le visuel multifonction.

En plus du message affiché sur le visuel multifonction, un signal d'alerte retentit.

- ▶ Faites une pause si nécessaire.
- ▶ Confirmez le message en appuyant sur la touche  du volant.

Pendant les longs trajets, faites à temps des pauses régulières qui vous permettent de vous reposer. Si vous ne faites pas de pause, vous ne serez averti de nouveau qu'au bout de 15 minutes minimum. Cela se produit lorsque le système ATTENTION ASSIST continue de détecter des signes de fatigue ou un manque de vigilance croissant.

Véhicules équipés de COMAND Online : si une alerte s'affiche sur le visuel multifonction, COMAND Online vous propose de rechercher une aire de repos. Vous pouvez sélectionner une aire de repos et lancer le guidage jusqu'à celle-ci. Vous pouvez activer ou désactiver cette fonction dans COMAND Online.

Détecteur de panneaux de signalisation

Remarques générales

Le détecteur de panneaux de signalisation vous indique la vitesse maximale autorisée sur le combiné d'instruments. Les données enregistrées dans le système de navigation et les règles générales de circulation sont prises en considération pour déterminer la limitation de vitesse actuelle.

Le détecteur de panneaux de signalisation se base sur les données cartographiques. Il ne détecte pas les panneaux temporaires (à proximité de travaux, par exemple).

Si vous dépassez un panneau de signalisation concernant votre véhicule, l'affichage des limitations de vitesse est actualisé.

Les panneaux de signalisation avec une restriction indiquée par un symbole additionnel (en cas de pluie, par exemple) sont également affichés.

Les panneaux de signalisation sont alors affichés avec la restriction uniquement lorsque

- vous devez tenir compte de la restriction ou
- le détecteur de panneaux de signalisation ne peut pas déterminer avec certitude si la restriction s'applique

Si le détecteur de panneaux de signalisation ne peut pas déterminer une vitesse maximale autorisée à partir de toutes les sources disponibles, aucune limitation de vitesse ne s'affiche sur le combiné d'instruments.



Le détecteur de panneaux de signalisation n'est pas disponible dans tous les pays. Si tel est le cas, l'affichage ① apparaît sur le graphique du système d'aide (> page 265).

Consignes de sécurité importantes

Le détecteur de panneaux de signalisation est uniquement un système d'aide et n'affiche pas toujours les limitations de vitesse correctement. Les panneaux de signalisation ont toujours priorité sur l'affichage du détecteur de panneaux de signalisation.

Le système peut être perturbé ou momentanément indisponible en cas d'informations erronées ou non actuelles sur la carte numérique du système de navigation.

Affichage sur le combiné d'instruments

Affichage graphique du système d'aide

- ▶ Affichez la fonction Graphique syst. aide par l'intermédiaire de l'ordinateur de bord (> page 265).
- ▶ Sélectionnez l'affichage du détecteur de panneaux de signalisation. Les panneaux de signalisation détectés sont affichés sur le combiné d'instruments.

Limitation de vitesse avec restriction inconnue

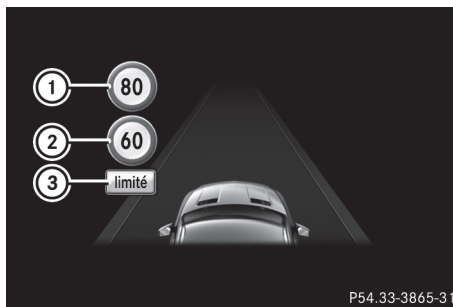

- ① Vitesse maximale autorisée
- ② Vitesse maximale autorisée pour les véhicules concernés par la restriction indiquée par le symbole additionnel
- ③ Symbole additionnel pour restriction inconnue

La vitesse maximale autorisée est de 80 mph (80 km/h) et une limitation de vitesse de 60 mph (60 km/h) avec restriction inconnue s'applique.

Pack Trajectoire

Remarques générales

Le Pack Trajectoire comprend l'avertisseur d'angle mort (> page 230) et l'assistant de trajectoire (> page 233).

Avertisseur d'angle mort

Remarques générales

L'avertisseur d'angle mort surveille au moyen de 2 capteurs radar latéraux orientés vers l'arrière les zones latérales du véhicule situées en dehors du champ de vision du conducteur. Un

voyant d'alerte intégré aux rétroviseurs extérieurs attire votre attention sur la présence d'un véhicule détecté dans la zone surveillée. Si vous allumez les clignotants du côté correspondant pour changer de voie, vous êtes en plus averti par une alerte optique et sonore.

L'avertisseur d'angle mort est conçu pour vous aider à partir de 20 mph (30 km/h) environ.

Consignes de sécurité importantes

ATTENTION

L'avertisseur d'angle mort ne tient pas compte

- des véhicules qui se trouvent trop près lorsque vous les dépassez et qui sont alors situés dans l'angle mort
- des véhicules qui se rapprochent à une vitesse nettement supérieure à la vôtre et vous dépassent

Par conséquent, l'avertisseur d'angle mort ne peut pas vous avertir dans ces situations. Il y a risque d'accident.

Soyez toujours attentif aux conditions de circulation et maintenez une distance de sécurité suffisante lors des dépassements.

L'avertisseur d'angle mort est uniquement un système d'aide. Il ne peut pas toujours détecter tous les véhicules et n'est pas en mesure de remplacer votre vigilance. Maintenez toujours une distance latérale suffisante par rapport aux autres usagers ou aux obstacles qui pourraient se trouver sur la chaussée.

USA only:

This device has been approved by the FCC as a "Vehicular Radar System". The radar sensor is intended for use in an automotive radar system only. Removal, tampering, or altering of the device will void any warranties, and is not permitted by the FCC. Do not tamper with, alter, or use in any non-approved way.

Any unauthorized modification to this device could void the user's authority to operate the equipment.

Capteurs radar

Les capteurs radar de l'avertisseur d'angle mort sont intégrés dans le pare-chocs arrière. Assurez-vous que les pare-chocs sont débarrassés de toute saleté, glace ou neige fondue. Les cap-

teurs ne doivent en aucun cas être masqués, par exemple par un porte-vélos ou une partie du chargement. Après une violente collision ou si le pare-chocs a été endommagé, faites contrôler le fonctionnement des capteurs radar par un atelier qualifié. Sinon, il se peut que l'avertisseur d'angle mort ne fonctionne plus correctement.

Zone de surveillance

La détection peut notamment être limitée

- lorsque les capteurs sont encrassés ou masqués
- lorsque les conditions de visibilité sont mauvaises (en cas de brouillard, de forte pluie, de chutes de neige ou d'embruns, par exemple)
- dans le cas de véhicules de largeur réduite, par exemple une moto ou un vélo
- lorsque les voies sont très larges
- lorsque les voies sont étroites
- si la trajectoire latérale des véhicules est fortement décalée
- en présence de glissières de sécurité ou autres séparations

Dans ce cas, les véhicules qui se trouvent dans la zone de surveillance ne sont pas affichés.

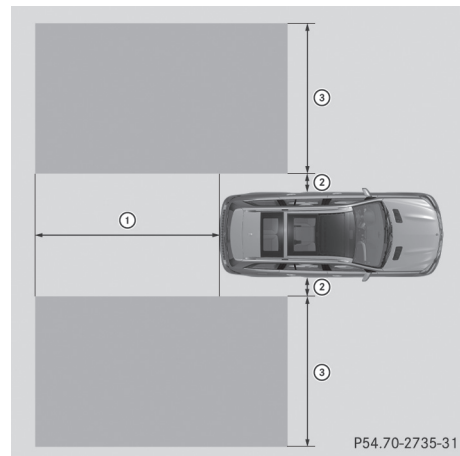

L'avertisseur d'angle mort surveille à une distance d'environ 1,6 ft (0,5 m) (2) du véhicule la zone représentée sur l'illustration qui s'étend jusqu'à 10 ft (3 m) sur les côtés (3) et derrière (1) votre véhicule.

Lorsque les voies sont étroites, il peut arriver que des véhicules qui se trouvent une voie plus loin soient signalés, en particulier si leur trajectoire latérale est fortement décalée. Cela peut

notamment être le cas lorsque les véhicules roulent sur l'intérieur de la voie.

Du fait de sa conception,

- le système peut émettre des alertes à tort en présence de glissières de sécurité ou autres séparations
- le système peut interrompre une alerte lorsque vous roulez pendant un certain temps à côté de véhicules de longueur inhabituelle (un camion, par exemple)

Voyant d'alerte

L'avertisseur d'angle mort ne fonctionne pas en dessous de 20 mph (30 km/h) environ. Dans ce cas, les véhicules qui se trouvent dans la zone de surveillance ne sont pas affichés.

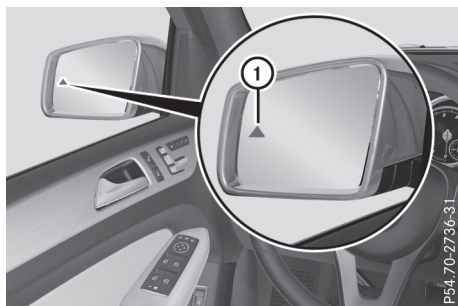

① Voyant d'alerte

Si l'avertisseur d'angle mort est activé, le voyant d'alerte ① intégré aux rétroviseurs extérieurs est allumé en permanence en orange jusqu'à une vitesse de 20 mph (30 km/h). A partir de 20 mph (30 km/h), le voyant d'alerte s'éteint et l'avertisseur d'angle mort est opérationnel.

Si, à partir de 20 mph (30 km/h) environ, un véhicule est détecté dans la zone de surveillance, le voyant d'alerte ① situé du côté correspondant s'allume en rouge. Vous êtes systématiquement averti lorsqu'un véhicule arrive dans la zone de surveillance par derrière ou par l'un des côtés. Si vous effectuez un dépassement, le système n'émet une alerte que lorsque la différence de vitesse est inférieure à 7 mph (12 km/h).

Lorsque vous engagez la marche arrière, l'avertisseur d'angle mort n'est pas opérationnel.

La luminosité des voyants d'alerte est réglée automatiquement en fonction de la luminosité ambiante.

Avertisseur de collision

Si un véhicule est détecté dans la zone de surveillance et que vous allumez les clignotants du côté correspondant, un double signal d'alerte retentit 1 fois. Le voyant rouge d'alerte ① clignote. Si les clignotants restent enclenchés, les véhicules détectés sont signalés par le clignotement du voyant rouge d'alerte ①. Aucune autre alerte sonore ne retentit.

Activation de l'avertisseur d'angle mort

- ▶ Assurez-vous que l'avertisseur d'angle mort est bien activé dans l'ordinateur de bord (▷ page 266).
- ▶ Tournez la clé en position ② dans le contacteur d'allumage.

Les voyants d'alerte ① intégrés aux rétroviseurs extérieurs s'allument en rouge pendant 1,5 seconde environ, puis en orange.

Traction d'une remorque

Lorsqu'une remorque est attelée, assurez-vous que la liaison électrique est correctement établie. Pour cela, contrôlez par exemple l'éclairage de la remorque. L'avertisseur d'angle mort est alors désactivé. Le voyant d'alerte intégré aux rétroviseurs extérieurs s'allume en orange et le message **Avertisseur angle mort pas disponible avec une remorque cf. notice d'utilisation** apparaît sur le visuel multifonction.

- ❗ Vous pouvez éteindre le voyant d'alerte incorporé aux rétroviseurs extérieurs.

Pour cela, vous devez désactiver l'avertisseur d'angle mort lorsque

- la clé se trouve en position ② dans le contacteur d'allumage
- le moteur ne tourne pas

Assistant de trajectoire

Remarques générales

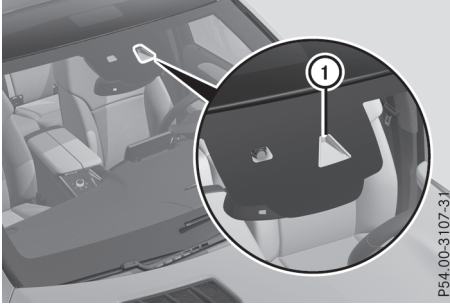

① Caméra de l'assistant de trajectoire

L'assistant de trajectoire surveille la zone située devant votre véhicule à l'aide d'une caméra ① fixée derrière le pare-brise, en haut. Si l'assistant de trajectoire détecte les lignes qui bordent la voie de circulation, il peut vous prévenir en cas de changement involontaire de file.

Cette fonction est disponible entre 40 mph et 120 mph (60 km/h et 200 km/h).

Une alerte peut être émise lorsqu'une roue avant franchit la ligne qui borde la voie de circulation. Vous êtes alors averti par une vibration intermittente dans le volant qui dure jusqu'à 1,5 seconde.

Consignes de sécurité importantes

ATTENTION

L'assistant de trajectoire n'est pas toujours en mesure de détecter correctement les lignes qui bordent la voie de circulation.

Dans ce cas, l'assistant de trajectoire peut

- émettre une alerte à tort
- ne pas vous avertir

Il y a risque d'accident.

Soyez toujours attentif aux conditions de circulation et maintenez le véhicule sur sa voie, en particulier lorsque l'assistant de trajectoire émet une alerte.

ATTENTION

L'assistant de trajectoire vous avertit, mais ne ramène pas le véhicule sur la voie d'origine. Il y a risque d'accident.

Braquez, freinez et accélérez toujours de vous-même, indépendamment du système, en particulier lorsque l'assistant de trajectoire émet une alerte.

L'assistant de trajectoire n'est pas en mesure de diminuer le risque d'accident résultant d'une conduite inadaptée ni d'annuler les lois de la physique. L'assistant de trajectoire ne peut pas tenir compte des conditions routières et météorologiques ni des conditions de circulation. L'assistant de trajectoire est uniquement un système d'aide. C'est vous qui êtes responsable de la distance de sécurité, de la vitesse du véhicule, de l'opportunité de son freinage et du maintien de la voie.

L'assistant de trajectoire ne maintient pas le véhicule sur sa voie.

Le système peut être perturbé ou ne pas fonctionner

- lorsque les conditions de visibilité sont mauvaises (en cas d'éclairage insuffisant de la chaussée, de chutes de neige, de pluie, de brouillard ou d'embruns, par exemple)
- en cas d'éblouissement, par exemple par les véhicules qui arrivent en sens inverse, par le soleil ou par des reflets (notamment lorsque la chaussée est mouillée)
- si le pare-brise au niveau de la caméra est encrassé, embué, endommagé ou recouvert d'un autocollant, par exemple
- en cas d'absence de lignes bordant la voie de circulation, de marquage multiple ou équivoque pour une voie (à proximité de travaux, par exemple)
- lorsque les lignes qui bordent la voie de circulation sont usées, sombres ou recouvertes de saleté ou de neige, par exemple
- lorsque la distance par rapport au véhicule qui précède est trop faible et que les lignes qui bordent la voie de circulation ne peuvent par conséquent pas être détectées
- lorsque les lignes qui bordent la voie de circulation changent rapidement (lorsque des voies se séparent, se croisent ou se rejoignent, par exemple)
- lorsque la route est très étroite et sinueuse
- en cas de fortes alternances d'ombre et de lumière sur la chaussée

Activation de l'assistant de trajectoire

- ▶ Activez l'assistant de trajectoire par l'intermédiaire de l'ordinateur de bord, puis sélectionnez **Standard** ou **Adaptatif** (▷ page 266).

Lorsque vous roulez à plus de 40 mph (60 km/h) et que le système détecte des lignes qui bordent la voie de circulation, les lignes sur le graphique du système d'aide (▷ page 265) apparaissent en vert. L'assistant de trajectoire est opérationnel.

Standard

Si vous sélectionnez **Standard**, aucune alerte par vibrations n'est émise lorsque

- vous avez allumé les clignotants. Les alertes sont alors interrompues pendant un certain temps.
- un système de sécurité active intervient (ABS, BAS ou ESP®, par exemple)

Adaptatif

Si vous sélectionnez **Adaptatif**, aucune alerte par vibrations n'est émise lorsque

- vous avez allumé les clignotants. Les alertes sont alors interrompues pendant un certain temps.
- un système de sécurité active intervient (ABS, BAS ou ESP®, par exemple)
- vous accélérez fortement (kickdown, par exemple)
- vous freinez fortement
- vous braquez activement (lors d'une manœuvre d'évitement ou d'un changement de voie rapide, par exemple)
- vous coupez un virage serré

Afin que vous soyez averti à temps mais sans l'être inutilement lorsque vous franchissez la ligne qui borde les voies de circulation, le système est en mesure d'identifier différentes situations.

L'alerte par vibrations est émise plus tôt lorsque

- vous prenez un virage et que vous vous rapprochez de la ligne qui borde la voie de circulation du côté extérieur du virage
- vous roulez sur des voies très larges, par exemple sur autoroute
- le système détecte des lignes bordant la voie de circulation continues

En revanche, l'alerte par vibrations est émise plus tard lorsque

- vous roulez sur une voie étroite
- vous coupez un virage

Pack d'assistance à la conduite Plus**Remarques générales**

Le Pack d'assistance à la conduite Plus comprend le pilote automatique de régulation de distance **DISTRONIC** (▷ page 193), l'avertisseur actif d'angle mort (▷ page 234) et l'assistant de trajectoire actif (▷ page 237).

Avertisseur actif d'angle mort**Remarques générales**

L'avertisseur actif d'angle mort surveille au moyen de 2 capteurs radar latéraux orientés vers l'arrière les zones latérales du véhicule situées en dehors du champ de vision direct du conducteur. Un voyant d'alerte intégré aux rétroviseurs extérieurs attire votre attention sur la présence d'un véhicule détecté dans la zone surveillée. Si vous allumez les clignotants du côté correspondant pour changer de voie, vous êtes en plus averti par une alerte optique et sonore. Lorsqu'un risque de collision latérale est détecté, une intervention de freinage permettant de corriger la trajectoire peut vous aider à éviter la collision. Avant d'effectuer une intervention de freinage pour corriger la trajectoire, l'avertisseur actif d'angle mort analyse l'espace libre devant le véhicule et sur le côté. Pour cela, l'avertisseur actif d'angle mort utilise les données transmises par les capteurs radar qui sont orientés vers l'avant.

L'avertisseur actif d'angle mort est conçu pour vous aider à partir de 20 mph (30 km/h) environ.

Consignes de sécurité importantes

L'avertisseur actif d'angle mort est uniquement un système d'aide et il n'est pas en mesure de remplacer votre vigilance.

⚠ ATTENTION

L'avertisseur actif d'angle mort ne tient pas compte

- des véhicules qui se trouvent trop près lorsque vous les dépassez et qui sont alors situés dans l'angle mort
- des véhicules qui se rapprochent à une vitesse nettement supérieure à la vôtre et vous dépassent

Par conséquent, l'avertisseur actif d'angle mort ne peut pas vous avertir ni intervenir dans ces situations. Il y a risque d'accident.

Soyez toujours attentif aux conditions de circulation et maintenez une distance de sécurité suffisante lors des dépassements.

i Uniquement pour les Etats-Unis : cet appareil a été homologué par la FCC comme système radar pour véhicules automobiles. Le système de capteurs radar est conçu uniquement pour une utilisation avec les systèmes radar montés dans les voitures particulières. Le retrait de l'appareil ainsi que toute intervention ou modification sur celui-ci entraînent la déchéance de vos droits résultant de la garantie contractuelle et ne sont pas autorisés par la FCC. Ne procédez à aucune intervention sur l'appareil.

Les modifications non autorisées effectuées sur cet appareil peuvent entraîner le retrait de l'autorisation d'utilisation de l'appareil.

i Uniquement pour le Canada : cet appareil est conforme aux dispositions CNR 210 d'Industrie Canada. Son utilisation est soumise aux 2 conditions suivantes :

- 1) Cet appareil ne doit pas être une source de perturbations nuisibles.
- 2) Cet appareil doit pouvoir supporter les perturbations captées, notamment celles qui pourraient causer des fonctionnements indésirables.

Le retrait de l'appareil ainsi que toute intervention ou modification entraînent la déchéance des droits résultant de la garantie contractuelle et ne sont pas autorisés. Ne procédez à aucune intervention sur l'appareil. Les modifications non autorisées effectuées sur cet appareil peuvent entraîner le retrait de l'autorisation d'utilisation de l'appareil.

Capteurs radar

Les capteurs radar de l'avertisseur actif d'angle mort se trouvent dans les pare-chocs avant et arrière ainsi que derrière l'habillage dans la grille de calandre. Assurez-vous que les pare-chocs et l'habillage dans la grille de calandre sont débarrassés de toute saleté, glace ou neige fondue. Les capteurs ne doivent en aucun cas être masqués, par exemple par un porte-vélos ou une partie du chargement. Après un accident ou si le pare-chocs a été endommagé, faites contrôler le fonctionnement des capteurs radar par un atelier qualifié. Sinon, il se peut que l'avertisseur actif d'angle mort ne fonctionne plus correctement.

Zone de surveillance**⚠ ATTENTION**

L'avertisseur actif d'angle mort n'est pas en mesure d'apprécier toutes les conditions de circulation ni de détecter tous les usagers. Il y a risque d'accident.

Veillez à toujours maintenir une distance latérale suffisante par rapport aux autres usagers ou aux obstacles qui pourraient se trouver sur la chaussée.

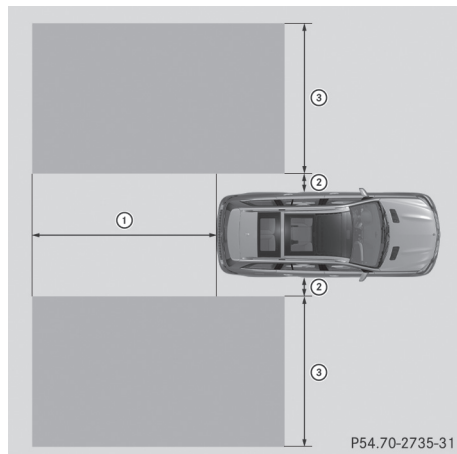

L'avertisseur actif d'angle mort surveille à une distance d'environ 1,6 ft (0,5 m) ② du véhicule la zone représentée sur l'illustration qui s'étend jusqu'à 10 ft (3 m) sur les côtés ③ et derrière ① votre véhicule.

La détection peut notamment être limitée

- lorsque les capteurs sont encrassés ou masqués
- lorsque les conditions de visibilité sont mauvaises (en cas de pluie, de chutes de neige ou d'embruns, par exemple)

Dans ce cas, les véhicules qui se trouvent dans la zone de surveillance ne sont pas affichés de manière fiable.

Il peut arriver que l'avertisseur actif d'angle mort ne détecte pas, ou seulement trop tard, les véhicules de largeur réduite, tels que les motos ou les vélos.

Lorsque les voies sont étroites, il peut arriver que des véhicules qui se trouvent une voie plus loin soient signalés, en particulier si leur trajectoire latérale est fortement décalée. Cela peut notamment être le cas lorsque les véhicules roulent sur l'intérieur de la voie.

Lorsque les voies sont très larges, il peut arriver que des véhicules circulant sur la voie voisine ne soient pas signalés, s'ils sont trop éloignés.

Du fait de sa conception,

- le système peut émettre des alertes à tort en présence de glissières de sécurité ou autres séparations
- le système peut interrompre une alerte lorsque vous roulez pendant un certain temps à côté de véhicules de longueur inhabituelle (un camion, par exemple)

Voyant d'alerte

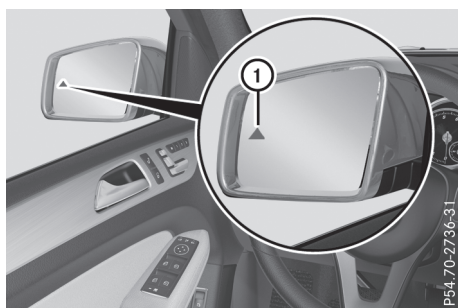

1 Voyant d'alerte

L'avertisseur actif d'angle mort n'est pas opérationnel en dessous de 20 mph (30 km/h) environ. Dans ce cas, les véhicules qui se trouvent dans la zone de surveillance ne sont pas affichés.

Si l'avertisseur actif d'angle mort est activé, le voyant d'alerte 1 intégré aux rétroviseurs exté-

rieurs est allumé en permanence en orange jusqu'à une vitesse de 20 mph (30 km/h). À partir de 20 mph (30 km/h), le voyant d'alerte s'éteint et l'avertisseur actif d'angle mort est opérationnel.

Si, à partir de 20 mph (30 km/h) environ, un véhicule est détecté dans la zone de surveillance, le voyant d'alerte 1 situé du côté correspondant s'allume en rouge. Le voyant d'alerte s'allume systématiquement lorsqu'un véhicule arrive dans la zone de surveillance par derrière ou par l'un des côtés. Si vous effectuez un dépassement, le système n'émet une alerte que lorsque la différence de vitesse est inférieure à 7 mph (12 km/h).

Lorsque vous engagez la marche arrière, l'avertisseur actif d'angle mort n'est pas opérationnel.

La luminosité des voyants d'alerte est réglée automatiquement en fonction de la luminosité ambiante.

Avertisseur de collision (alerte optique et sonore)

Lorsque les clignotants sont allumés et qu'un véhicule est détecté dans la zone de surveillance latérale, l'avertisseur de collision émet une alerte optique et sonore. Un double signal d'alerte retentit 1 fois et le voyant rouge d'alerte 1 clignote. Si les clignotants restent enclenchés, les véhicules détectés sont signalés par le clignotement du voyant rouge d'alerte 1. Aucune autre alerte sonore ne retentit.

Intervention de freinage permettant de corriger la trajectoire

Si l'avertisseur actif d'angle mort détecte un risque de collision latérale dans la zone de surveillance, il déclenche une intervention de freinage permettant de corriger la trajectoire. Celle-ci a pour but de vous aider à éviter une collision.

⚠ ATTENTION

Une intervention de freinage permettant de corriger la trajectoire ne peut pas toujours empêcher une collision. Il y a risque d'accident.

Braquez, freinez et accélérez toujours de vous-même, indépendamment du système, en particulier lorsque l'avertisseur actif d'angle mort émet une alerte ou freine pour cor-

riger la trajectoire. Maintenez toujours une distance de sécurité suffisante lors des dépassements.

Lorsqu'une intervention de freinage permettant de corriger la trajectoire a lieu, le voyant rouge d'alerte ① intégré au rétroviseur extérieur clignote et un double signal d'alerte retentit. En outre, un affichage signalant un risque de collision latérale apparaît sur le visuel multifonction.

Dans de très rares cas, le système peut déclencher une intervention de freinage inappropriée. Vous pouvez interrompre à tout moment une intervention de freinage visant à corriger la trajectoire en contre-braquant légèrement ou en accélérant.

Le système peut effectuer une intervention de freinage permettant de corriger la trajectoire entre 20 mph (30 km/h) et 120 mph (200 km/h).

Aucune intervention de freinage permettant de corriger la trajectoire n'a lieu ou une intervention de freinage adaptée à la situation de marche a lieu lorsque

- des véhicules ou des obstacles (glissières de sécurité, par exemple) se trouvent des 2 côtés du véhicule
- un véhicule arrive en sens inverse et que la distance latérale est réduite
- vous adoptez un style de conduite sportif (vitesse élevée dans les virages)
- vous freinez ou accélérez activement
- un système de sécurité active intervient (ESP® ou frein PRE-SAFE®, par exemple)
- l'ESP® est désactivé
- le programme de conduite tout-terrain est activé (véhicules sans Pack Offroad)
- le programme de conduite Offroad ou Offroad Plus est activé (véhicules équipés du Pack Offroad)
- le rapport tout-terrain LOW RANGE est engagé (véhicules équipés du Pack Offroad)
- une perte de pression d'un pneu ou un pneu défectueux a été détecté

Activation de l'avertisseur actif d'angle mort

- ▶ Assurez-vous que l'avertisseur actif d'angle mort (▷ page 266) est bien activé dans l'ordinateur de bord.
- ▶ Tournez la clé en position 2 dans le contacteur d'allumage.
Les voyants d'alerte ① intégrés aux rétroviseurs extérieurs s'allument en rouge pendant 1,5 seconde environ, puis en orange.

Traction d'une remorque

Lorsqu'une remorque est attelée, assurez-vous que la liaison électrique est correctement établie. Pour cela, contrôlez par exemple l'éclairage de la remorque. L'avertisseur actif d'angle mort est alors désactivé. Le voyant intégré aux rétroviseurs extérieurs s'allume en orange et le message **Avert. actif angle mort pas disponible avec une remorque cf. notice d'utilisation** apparaît sur le visuel multifonction.

Assistant de trajectoire actif

Remarques générales

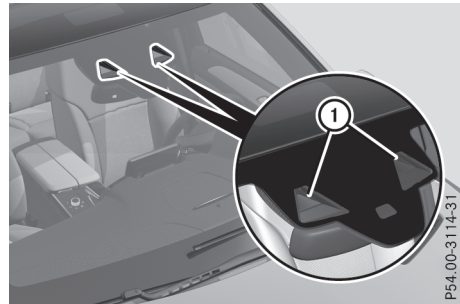

L'assistant de trajectoire actif surveille la zone située devant votre véhicule à l'aide d'une caméra multifonction ① fixée en haut du pare-brise. En outre, différentes zones situées à l'avant, à l'arrière et sur les côtés de votre véhicule sont surveillées à l'aide du système de capteurs radar. Si l'assistant de trajectoire actif détecte les lignes qui bordent la voie de circulation, il peut vous prévenir en cas de changement involontaire de file. Si vous ne réagissez pas à l'alerte, une intervention de freinage permettant de revenir sur la voie empruntée peut avoir lieu afin de ramener le véhicule sur la voie d'origine.

Cette fonction est disponible entre 40 mph et 120 mph (60 km/h et 200 km/h).

Pour que l'assistant de trajectoire actif puisse fonctionner, le système de capteurs radar doit être opérationnel.

Consignes de sécurité importantes

L'assistant de trajectoire actif n'est pas en mesure de diminuer le risque d'accident résultant d'une conduite inadaptée ni d'annuler les lois de la physique. L'assistant de trajectoire actif ne peut pas tenir compte des conditions routières et météorologiques ni des conditions de circulation. L'assistant de trajectoire actif est uniquement un système d'aide. C'est vous qui êtes responsable de la distance de sécurité, de la vitesse du véhicule, de l'opportunité de son freinage et du maintien de la voie.

L'assistant de trajectoire actif ne maintient pas en permanence votre véhicule sur sa voie.

ATTENTION

L'assistant de trajectoire actif n'est pas toujours en mesure de détecter correctement les marques de délimitation de la voie.

Dans ce cas, l'assistant de trajectoire actif peut

- émettre une alerte à tort et alors freiner le véhicule pour revenir sur la voie empruntée
- ne pas vous avertir ou ne pas intervenir

Il y a risque d'accident.

Soyez toujours attentif aux conditions de circulation et maintenez le véhicule sur sa voie, en particulier lorsque l'assistant de trajectoire actif émet une alerte. Annulez l'intervention si la situation n'est pas critique.

Le système peut être perturbé ou ne pas fonctionner

- lorsque les conditions de visibilité sont mauvaises (en cas d'éclairage insuffisant de la chaussée, de chutes de neige, de pluie, de brouillard ou d'embruns, par exemple)
- en cas d'éblouissement, par exemple par les véhicules qui arrivent en sens inverse, par le soleil ou par des reflets (notamment lorsque la chaussée est mouillée)
- si le pare-brise au niveau de la caméra est encrassé, embué, endommagé ou recouvert d'un autocollant, par exemple
- en cas d'absence de lignes bordant la voie de circulation, de marquage multiple ou équivo-

que pour une voie (à proximité de travaux, par exemple)

- lorsque les lignes qui bordent la voie de circulation sont usées, sombres ou recouvertes de saleté ou de neige, par exemple
- lorsque la distance par rapport au véhicule qui précède est trop faible et que les lignes qui bordent la voie de circulation ne peuvent par conséquent pas être détectées
- lorsque les lignes qui bordent la voie de circulation changent rapidement (lorsque des voies se séparent, se croisent ou se rejoignent, par exemple)
- lorsque la route est très étroite et sinueuse
- en cas de fortes alternances d'ombre et de lumière sur la chaussée
- lorsqu'aucun véhicule n'est détecté sur la voie de circulation voisine en cas de marque de délimitation de la voie discontinue

Alerte par vibrations dans le volant

Une alerte peut être émise lorsqu'une roue avant franchit la ligne qui borde la voie de circulation. Vous êtes alors averti par une vibration intermittente dans le volant qui dure jusqu'à 1,5 seconde.

Afin que vous soyez averti à temps mais sans l'être inutilement lorsque vous franchissez la ligne qui borde la voie de circulation, le système est en mesure d'identifier différentes situations. L'alerte par vibrations est émise plus tôt lorsque

- vous prenez un virage et que vous vous rapprochez de la ligne qui borde la voie de circulation du côté extérieur du virage
- vous roulez sur des voies très larges, par exemple sur autoroute
- le système détecte des lignes bordant la voie de circulation continues

En revanche, l'alerte par vibrations est émise plus tard lorsque

- vous roulez sur une voie étroite
- vous coupez un virage

Intervention de freinage permettant de revenir sur la voie empruntée

ATTENTION

L'intervention de freinage permettant de revenir sur la voie empruntée ne peut pas toujours ramener le véhicule sur la voie d'origine. Il y a risque d'accident.

Braquez, freinez et accélérez toujours de vous-même, indépendamment du système, en particulier lorsque l'assistant de trajectoire actif émet une alerte ou freine pour revenir sur la voie empruntée.

⚠ ATTENTION

L'assistant de trajectoire actif n'est pas en mesure d'apprécier les conditions de circulation ni de détecter les autres usagers. Dans de très rares cas, le système peut déclencher une intervention de freinage inappropriée, par exemple lorsque vous franchissez volontairement une marque de délimitation continue. Il y a risque d'accident.

Vous pouvez interrompre à tout moment une intervention de freinage en contre-braquant légèrement. Veillez à toujours maintenir une distance latérale suffisante par rapport aux autres usagers ou aux obstacles qui pourraient se trouver sur la chaussée.

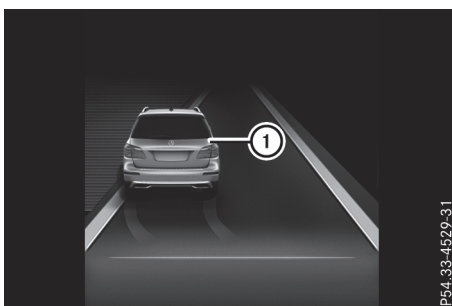

Lorsque vous changez de file, une brève intervention de freinage est effectuée d'un seul côté si certaines conditions sont remplies. Celle-ci a pour but de vous aider à ramener le véhicule sur la voie d'origine.

Lorsqu'une intervention de freinage permettant de revenir sur la voie empruntée a lieu, l'affichage ① apparaît sur le visuel multifonction.

Une intervention de freinage permettant de revenir sur la voie empruntée peut avoir lieu si vous franchissez une ligne bordant la voie de circulation que le système a identifiée comme étant continue ou discontinue. Vous devez auparavant avoir été averti par une vibration intermittente dans le volant. En outre, une voie

comportant des lignes bordant la voie de circulation des 2 côtés doit avoir été détectée.

Dans le cas d'une marque de délimitation de la voie identifiée comme étant discontinue, une intervention de freinage permettant de revenir sur la voie empruntée ne peut avoir lieu que si un véhicule est détecté sur la voie de circulation voisine. Les véhicules qui arrivent en sens inverse, qui doublent ou qui circulent sur une voie parallèle peuvent justifier une intervention de freinage.

i Une nouvelle intervention de freinage permettant de revenir sur la voie empruntée ne peut avoir lieu que si le véhicule est revenu entre-temps sur la voie d'origine et qu'il franchit à nouveau la marque de délimitation de la voie.

Aucune intervention de freinage permettant de revenir sur la voie empruntée n'a lieu lorsque

- vous braquez, freinez ou accélérez activement
- vous coupez un virage serré
- vous avez allumé les clignotants
- un système de sécurité active intervient (ESP[®], frein PRE-SAFE[®] ou avertisseur actif d'angle mort, par exemple)
- vous adoptez un style de conduite sportif (vitesse élevée dans les virages, fortes accélérations)
- l'ESP[®] est désactivé
- la boîte de vitesses ne se trouve pas sur **D**
- la liaison électrique entre le véhicule et la remorque est établie correctement (véhicules équipés d'un dispositif d'attelage)
- le programme de conduite tout-terrain est activé (véhicules sans Pack Offroad)
- le programme de conduite Offroad ou Offroad Plus est activé (véhicules équipés du Pack Offroad)
- le rapport tout-terrain LOW RANGE est engagé (véhicules équipés du Pack Offroad)
- un obstacle a été détecté sur la voie que vous empruntez
- une perte de pression d'un pneu ou un pneu défectueux a été détecté et affiché

Il se peut que l'assistant de trajectoire actif n'évalue pas correctement les conditions de circulation. Vous pouvez interrompre à tout moment une intervention de freinage éventuellement inappropriée en

- contre-braquant légèrement
- allumant les clignotants
- freinant ou accélérant activement

Une intervention de freinage permettant de revenir sur la voie empruntée est automatiquement interrompue lorsque

- un système de sécurité active intervient (ESP®, frein PRE-SAFE® ou avertisseur actif d'angle mort, par exemple)
- les marques de délimitation de la voie ne sont plus détectées

Activation de l'assistant de trajectoire actif

- Activez l'assistant de trajectoire actif par l'intermédiaire de l'ordinateur de bord, puis sélectionnez **Standard** ou **Adaptatif** (▷ page 266).

Lorsque vous roulez à plus de 40 mph (60 km/h) et que le système détecte des lignes bordant la voie de circulation, les lignes sur le graphique du système d'aide (▷ page 265) apparaissent en vert. L'assistant de trajectoire actif est opérationnel.

Si vous sélectionnez **Standard**, aucune alerte par vibrations n'est émise lorsque

- vous avez allumé les clignotants. Les alertes sont alors interrompues pendant un certain temps.
- un système de sécurité active intervient (ABS, BAS ou ESP®, par exemple)

Si vous sélectionnez **Adaptatif**, aucune alerte par vibrations n'est émise lorsque

- vous avez allumé les clignotants. Les alertes sont alors interrompues pendant un certain temps.
- un système de sécurité active intervient (ABS, BAS ou ESP®, par exemple)
- vous accélérez fortement (kickdown, par exemple)
- vous freinez fortement
- vous braquez activement (lors d'une manœuvre d'évitement ou d'un changement de voie rapide, par exemple)
- vous coupez un virage serré

Traction d'une remorque

Lorsqu'une remorque est attelée, assurez-vous que la liaison électrique est correctement établie. Pour cela, contrôlez par exemple l'éclairage de la remorque. Aucune intervention de freinage permettant de revenir sur la voie empruntée n'a lieu lorsqu'une remorque est attelée. L'assistant de trajectoire actif ne fonctionne pas et les lignes sur le graphique du système d'aide sont affichées en gris.

Systèmes d'aide à la conduite en tout-terrain

Transmission intégrale permanente 4MATIC

La transmission intégrale 4MATIC permet d'entraîner en permanence les 4 roues. Conjointement avec l'ESP® et le 4-ETS, elle améliore la motricité du véhicule lorsqu'une roue motrice patine en raison de l'adhérence trop faible de la chaussée.

La transmission 4MATIC n'est pas en mesure de diminuer le risque d'accident résultant d'une conduite inadaptée ni d'annuler les lois de la physique. La transmission 4MATIC ne peut pas tenir compte des conditions routières et météorologiques ni des conditions de circulation. La transmission 4MATIC est uniquement un système d'aide. C'est vous qui êtes responsable de la distance de sécurité, de la vitesse du véhicule, de l'opportunité de son freinage et du maintien de la voie.

⚠ Ne remorquez jamais le véhicule avec un essieu soulevé. Cela peut endommager la boîte de transfert. De tels dommages ne sont pas couverts par la garantie limitée Mercedes-Benz. Toutes les roues les capteurs doivent être en contact avec le sol ou complètement soulevées. Suivez les instructions relatives au remorquage du véhicule lorsque toutes les roues sont parfaitement en contact avec le sol.

⚠ Un contrôle de fonctionnement et de puissance peut uniquement être effectué sur un banc d'essai pour 2 essieux. Avant de faire passer le véhicule sur un banc d'essai de ce type, renseignez-vous d'abord auprès d'un atelier qualifié. Sinon, vous pourriez endommager la chaîne cinématique ou le système de freinage.

i Lorsque les conditions routières sont hivernales, vous ne pouvez exploiter au maximum les avantages de la transmission intégrale 4MATIC qu'avec des pneus hiver (M+S) et, si nécessaire, des chaînes neige.

Pour de plus amples informations sur la conduite en tout-terrain, voir (> page 190).

DSR (limiteur de vitesse en descente)

Remarques générales

Le DSR est une aide à la conduite en descente. Il régule la vitesse du véhicule à la valeur que vous avez réglée. Plus la pente est forte, plus le DSR freine le véhicule. Sur le plat ou en montée, le DSR freine à peine le véhicule ou ne le freine pas du tout.

Le DSR régule la vitesse du véhicule lorsqu'il est activé et que la boîte de vitesses se trouve sur **D**, **R** ou **N**. Vous pouvez à tout moment rouler plus ou moins vite que la vitesse de consigne réglée, en accélérant ou en freinant.

Consignes de sécurité importantes

ATTENTION

Si la vitesse momentanée et la vitesse de consigne diffèrent et si vous activez le DSR sur chaussée glissante, les roues peuvent perdre leur adhérence. Le risque de dérapage et d'accident augmente.

Tenez compte du sol et de la différence entre la vitesse réelle et la vitesse de consigne avant d'activer le DSR.

Le DSR n'est pas en mesure de diminuer le risque d'accident résultant d'une conduite inadaptée ni d'annuler les lois de la physique. Le DSR ne peut pas tenir compte des conditions routières et météorologiques du moment ni des conditions de circulation. Le DSR est uniquement un système d'aide. C'est vous qui êtes responsable de la distance de sécurité, de la vitesse du véhicule, de l'opportunité de son freinage et du maintien de la voie.

Vous êtes toujours responsable de la maîtrise du véhicule dans les descentes. En fonction des pneus et du sol, il se peut que le DSR ne respecte pas toujours la vitesse de consigne. Sélectionnez une vitesse de consigne adaptée aux conditions ambiantes et, si nécessaire, freinez également pour ralentir le véhicule.

Activation du DSR

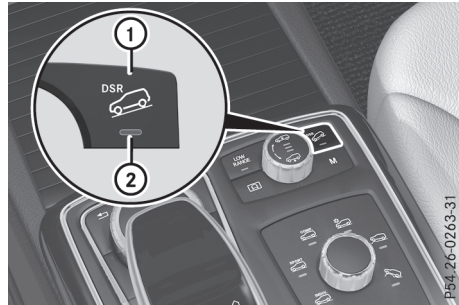

- ▶ Appuyez sur la touche ①. Le voyant ② s'allume.

Le symbole DSR  apparaît sur le visuel multifonction.

Vous pouvez activer le DSR uniquement si vous roulez à 25 mph (40 km/h) ou à une vitesse inférieure.

Si vous roulez trop vite, le symbole DSR  et le message **Rouler à 25 mph max.** (Canada : **40 km/h**) apparaissent sur le visuel multifonction.

Si le DSR est activé et que vous changez de programme de conduite, le DSR se désactive. Le DSR reste activé lorsque vous commutez entre les programmes de conduite Offroad et Offroad Plus.

Désactivation du DSR

- ▶ Appuyez sur la touche ①. Le voyant ② s'éteint.

Le symbole DSR  et le message **désactivé** apparaissent sur le visuel multifonction.

Dans le cas des véhicules équipés du Pack Offroad, le DSR se désactive également lorsque vous sélectionnez un autre programme de conduite. Lors de la commutation entre les programmes de conduite tout-terrain, le DSR reste activé.

Lorsque vous roulez à plus de 28 mph (Canada : 45 km/h), le DSR se désactive automatiquement. Le symbole DSR  et le message **désactivé** apparaissent sur le visuel multifonction. L'indicateur de statut sur le visuel multifonction s'éteint. En outre, un signal d'alerte retentit. Dans le cas des véhicules équipés du Pack Offroad, le DSR se désactive également lorsque vous sélectionnez un autre programme de conduite route/tout-terrain.

Modification de la vitesse de consigne

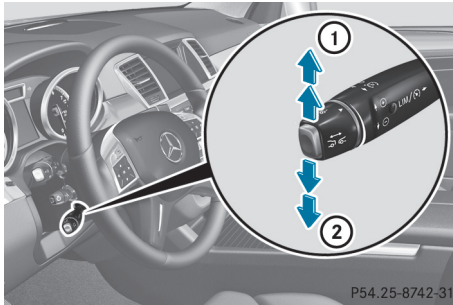

- **Augmentation ou diminution par paliers de 1 mph (Canada: 1 km/h)**: actionnez brièvement la manette du TEMPOMAT vers le haut ① pour augmenter la vitesse de consigne ou vers le bas ② pour la diminuer. La vitesse de consigne réglée apparaît sur le visuel multifonction avec le symbole DSR .

Lorsque le DSR est activé, vous pouvez régler la vitesse de consigne sur une valeur comprise entre 1 mph et 11 mph (Canada: entre 2 km/h et 18 km/h).

- ❗ La vitesse de consigne du DSR change toujours par paliers de 1 mph (Canada: paliers de 1 km/h). Que vous actionnez la manette du TEMPOMAT jusqu'au point de résistance ou au-delà n'a aucune incidence.

Programme de conduite tout-terrain (véhicules sans Pack Offroad)

Remarques générales

Sélectionnez le programme de conduite **Offroad** pour rouler sur un terrain peu accidenté, par exemple sur des chemins de terre, des graviers ou du sable. Le couple du moteur est partiellement limité et les roues motrices peuvent patiner. Le patinage des roues motrices permet d'obtenir un effet d'accrochage qui améliore la motricité. Les systèmes ABS, ESP® et 4-ETS spécialement adaptés à la conduite en tout-terrain sont activés. En outre, la courbe caractéristique de la pédale d'accélérateur est réglée sur un mode plus souple, ce qui signifie qu'il faut enfoncer davantage la pédale pour accélérer.

En dessous de 60 mph (96 km/h), vous pouvez sélectionner le programme de conduite **Offroad**. Le message **Programme conduite "Offroad" Rouler à 60 mph max.** apparaît

sur le visuel multifonction. Lorsque vous roulez à plus de 60 mph (96 km/h) et que le programme de conduite **Offroad** est sélectionné, le message **Rouler plus lentement** apparaît sur le visuel multifonction. Le dernier programme de conduite activé est de nouveau sélectionné. N'activez pas le programme de conduite **Offroad** sur route enneigée ou verglacée ou si vous avez monté des chaînes neige.

Sélection du programme de conduite Offroad

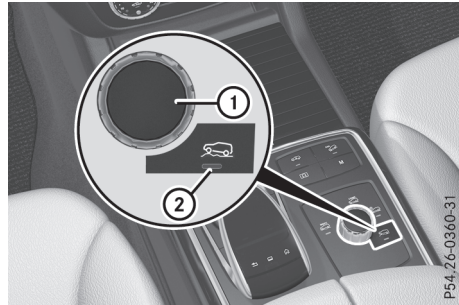

Sélection du programme de conduite Offroad

- **Sélection du programme de conduite**: tournez le sélecteur DYNAMIC SELECT ① jusqu'à ce que le voyant ② s'allume. Le message **Programme conduite "Offroad" Rouler à 60 mph max.** apparaît sur le visuel multifonction.

Le véhicule est relevé de +2,4 in (60 mm).

Le véhicule est de nouveau abaissé jusqu'à ce qu'il atteigne le niveau normal lorsque

- vous roulez à plus de 37 mph (60 km/h) (tous les véhicules à l'exception des véhicules Mercedes-AMG)
- vous roulez à plus de 43 mph (70 km/h) (véhicules Mercedes-AMG)
- vous roulez pendant 20 secondes environ entre 40 mph (64 km/h) et 43 mph (70 km/h) (véhicules Mercedes-AMG)

Le véhicule passe du programme de conduite **Offroad** au programme de conduite **Comfort** dès que vous roulez à plus de 70 mph (112 km/h).

Le message **Rouler plus lentement** apparaît sur le visuel multifonction

Pour de plus amples informations sur la conduite en tout-terrain, voir (▷ page 75).

Programmes de conduite tout-terrain (véhicules équipés du Pack Offroad)

Remarques générales

Les programmes de conduite **Offroad** et **Offroad Plus** sont conçus pour vous aider à rouler en tout-terrain. A cet effet, la puissance développée par le moteur et le passage des rapports assuré par la boîte de vitesses automatique sont adaptés. Les systèmes ABS, ESP® et 4-ETS spécialement adaptés à la conduite en tout-terrain sont activés. En outre, la courbe caractéristique de la pédale d'accélérateur est réglée sur un mode plus souple, ce qui signifie qu'il faut enfoncer davantage la pédale pour accélérer.

N'activez pas les programmes de conduite **Offroad** et **Offroad Plus** sur route enneigée ou verglacée ou si vous avez monté des chaînes neige.

Programme de conduite Offroad

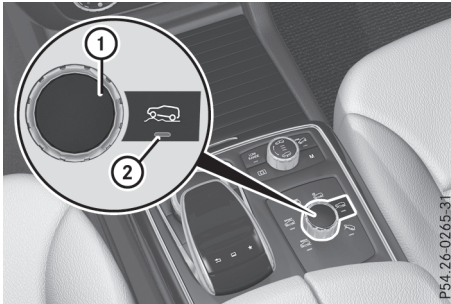

- ① Sélecteur DYNAMIC SELECT
- ② Voyant du programme de conduite **Offroad**

Sélectionnez le programme de conduite **Offroad** pour rouler sur un terrain peu accidenté, par exemple sur des chemins de terre, des graviers ou du sable. Le couple du moteur est partiellement limité et les roues motrices peuvent patiner. Le patinage des roues motrices permet d'obtenir un effet d'accrochage qui améliore la motricité. Les systèmes ABS, ESP® et 4-ETS spécialement adaptés à la conduite en tout-terrain sont activés. En outre, la courbe caractéristique de la pédale d'accélérateur est réglée sur un mode plus souple, ce qui signifie qu'il faut enfoncer davantage la pédale pour accélérer.

En dessous de 60 mph (96 km/h), vous pouvez sélectionner le programme de conduite **Offroad**. Le message **Programme conduite "Offroad" Rouler à 60 mph max.** apparaît sur le visuel multifonction. Lorsque vous roulez

à plus de 60 mph (96 km/h) et que le programme de conduite **Offroad** est sélectionné, le message **Rouler plus lentement** apparaît sur le visuel multifonction. Le dernier programme de conduite activé est de nouveau sélectionné.

Sélection du programme de conduite Offroad

- Sélection du programme de conduite : tournez le sélecteur DYNAMIC SELECT ① jusqu'à ce que le voyant ② s'allume.

Le message **Programme conduite "Offroad" Rouler à 60 mph max.** apparaît sur le visuel multifonction.

Le véhicule est relevé de +1,2 in (30 mm).

Le véhicule passe du programme de conduite **Offroad** au programme de conduite **Comfort** dès que vous roulez à plus de 70 mph (112 km/h).

Le message **Rouler plus lentement** apparaît sur le visuel multifonction.

Programme de conduite Offroad Plus

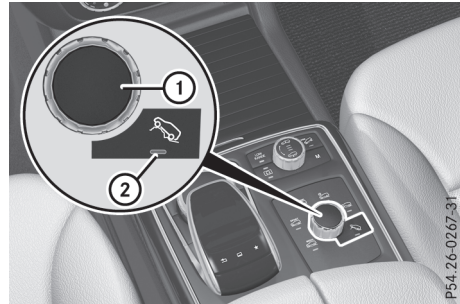

- ① Sélecteur DYNAMIC SELECT
- ② Voyant du programme de conduite **Offroad Plus**

Sélectionnez le programme de conduite **Offroad Plus** pour rouler sur un terrain fortement accidenté, par exemple sur un terrain escarpé et/ou pentu ou sur des rochers.

Votre véhicule dispose d'un blocage de différentiel enclenchable automatiquement au niveau de la boîte de transfert. Il régule la compensation de la différence de vitesse entre les essieux avant et arrière.

Le blocage de différentiel améliore la motricité du véhicule. Le 4-ETS régule la compensation de la différence de vitesse entre les 2 roues d'un essieu (▷ page 79).

Sélection du programme de conduite Offroad Plus

- ▶ Sélection du programme de conduite : tournez le sélecteur DYNAMIC SELECT ① jusqu'à ce que le voyant ② s'allume. Le message **Programme conduite "Offroad+" Rouler à 25 mph max.** apparaît sur le visuel multifonction.
 - Le programme de conduite **Offroad Plus** est réglé. Le véhicule est alors relevé de +1,2 in (30 mm) par rapport au programme de conduite **Offroad**.
 - Le DSR est activé.
 - Le blocage de différentiel est verrouillé.

En dessous de 25 mph (40 km/h), vous pouvez sélectionner le programme de conduite Offroad Plus.

Le programme de conduite Offroad Plus passe automatiquement au programme de conduite Offroad dès que vous roulez à plus de 30 mph (45 km/h). Le message **Rouler plus lentement** apparaît sur le visuel multifonction.

Pour de plus amples informations sur la conduite en tout-terrain, voir (▷ page 188).

Rapport tout-terrain LOW RANGE (véhicules équipés du Pack Offroad)

Consignes de sécurité importantes

⚠ ATTENTION

Si vous engagez le rapport tout-terrain LOW RANGE alors que vous roulez sur une chaussée glissante, les roues peuvent perdre leur adhérence

- si vous retirez le pied de la pédale d'accélérateur pendant la marche
- si l'ABS tout-terrain intervient lors du freinage

Si les roues perdent leur adhérence, vous ne pouvez plus diriger le véhicule. Le risque de dérapage et d'accident augmente.

N'engagez jamais le rapport tout-terrain LOW RANGE lorsque vous roulez sur une chaussée glissante.

⚠ ATTENTION

Si vous n'attendez pas la fin du passage du rapport, la boîte de transfert peut passer au point mort. La transmission de la force motrice aux roues motrices est alors interrompue. Le véhicule peut se mettre à rouler de façon intempestive. Il y a risque d'accident.

Attendez que la boîte de transfert ait complètement terminé de passer le rapport.

Pendant le changement de rapport, n'arrêtez pas le moteur et n'engagez pas une autre position de la boîte de vitesses automatique.

Remarques générales

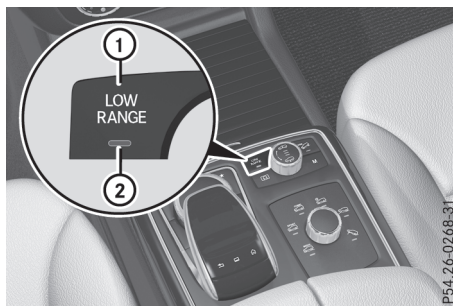

- ① Touche du rapport tout-terrain LOW RANGE
- ② Voyant du rapport tout-terrain LOW RANGE

HIGH RANGE	Position route pour toutes les situations normales de marche.
LOW RANGE	<p>Position tout-terrain, également pour le passage d'un gué.</p> <p>Le rapport de démultiplication entre le moteur et les roues n'est plus que de 1/3 environ de celui obtenu avec le rapport route HIGH RANGE. Le couple d'entraînement en est d'autant plus élevé.</p> <p>N'utilisez pas le rapport tout-terrain LOW RANGE</p> <ul style="list-style-type: none"> • sur route glissante (dans la boue par exemple) • sur route enneigée ou verglacée • si vous avez monté des chaînes neige

Le rapport tout-terrain LOW RANGE est conçu pour vous aider à rouler en tout-terrain ou à passer un gué. Lorsque le rapport tout-terrain LOW RANGE est engagé, le développement de la puissance du moteur et le passage des rapports de la boîte de vitesses automatique s'adaptent. Pour de plus amples informations sur la conduite en tout-terrain, voir (▷ page 186). Vous trouverez des informations sur les systèmes de sécurité active en liaison avec le rapport tout-terrain LOW RANGE dans le chapitre « Sécurité » (▷ page 75).

Passage de HIGH RANGE à LOW RANGE

❗ Passez de HIGH RANGE à LOW RANGE uniquement lorsque

- le moteur tourne
- la boîte de vitesses se trouve sur **N**
- vous roulez à 40 km/h ou à une vitesse inférieure

▶ Appuyez sur la touche LOW RANGE ①.
Le voyant ② clignote.

Messages sur le visuel multifonction

Si le changement de rapport ne s'est pas déroulé correctement, un des messages suivants apparaît sur le visuel multifonction :

Une fois le rapport passé, le voyant ② s'allume. L'affichage LOW RANGE apparaît sur le visuel multifonction et sur l'indicateur de statut.

Tant que le voyant ② clignote, vous pouvez interrompre le processus de changement de rapport en appuyant de nouveau sur la touche LOW RANGE ①.

i Vous ne pouvez pas engager le rapport tout-terrain LOW RANGE lorsque le programme de conduite **SPORT** est activé. Dans ce cas, le message **LOW RANGE impossible avec prog. "Sport"** apparaît sur le visuel multifonction.

Passage de LOW RANGE à HIGH RANGE

❗ Passez de LOW RANGE à HIGH RANGE uniquement lorsque

- le moteur tourne
- la boîte de vitesses se trouve sur **N**
- vous roulez à 70 km/h ou à une vitesse inférieure.

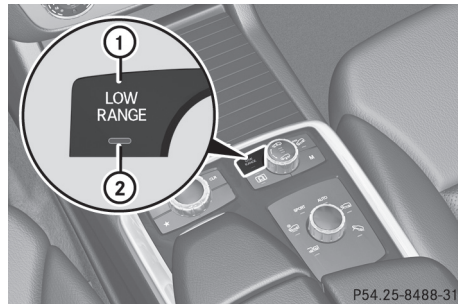

▶ Appuyez sur la touche LOW RANGE ①.
Le voyant ② clignote.

Une fois le rapport passé, le voyant ② s'éteint. Le message **LOW RANGE désengagé** apparaît et l'indicateur de statut disparaît du visuel multifonction.

Tant que le voyant ② clignote, vous pouvez interrompre le processus de changement de rapport en appuyant de nouveau sur la touche LOW RANGE ①.

Messages sur le visuel	Causes et conséquences possibles et ► Solutions
LOW RANGE Rouler à 24 mph max.	Vous roulez à plus de 24 mph (40 km/h). En outre, le voyant incorporé à la touche qui se trouve sur la console centrale clignote. ► Roulez plus lentement pour changer de rapport.
LOW RANGE Mettre boîte sur N quelques instants	La boîte de vitesses est sur D et vous roulez à moins de 40 km/h. ► Mettez la boîte de vitesses sur N pour changer de rapport.
LOW RANGE Passage rapport annulé Réactiver	Le changement de rapport ne s'est pas effectué. ► Vérifiez que toutes les conditions pour le changement de rapport sont réunies, puis repassez le rapport.
LOW RANGE S'arrêter Actionner frein stat.	En outre, un signal d'alerte retentit. Le changement de rapport n'a pas été effectué complètement. Le système LOW RANGE est au point mort. La transmission du moteur aux roues motrices est interrompue. ! Ne reprenez pas la route. Sinon, vous risquez d'endommager la chaîne cinématique du véhicule. ► Arrêtez-vous. Tenez compte des conditions de circulation. ► Serrez le frein de stationnement électrique (▷ page 178). ► Répétez l'opération. Si le rapport passe, le message LOW RANGE S'arrêter Actionner frein stat. disparaît.

Affichage du comportement dynamique sur le visuel COMAND (véhicules équipés du Pack Offroad)

Remarques générales

L'affichage du comportement dynamique vous permet d'afficher sur le visuel COMAND le programme de conduite sélectionné et des informations supplémentaires sur les conditions du véhicule.

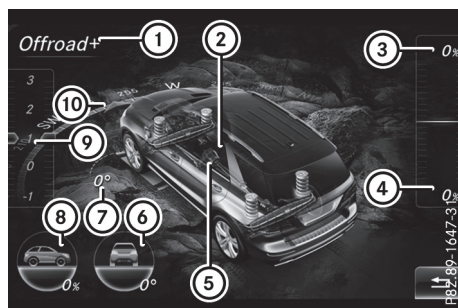

- ① Programme de conduite sélectionné
- ② Etat du blocage de différentiel de la boîte de transfert
- ③ Position de la pédale d'accélérateur en %

- ④ Position de la pédale de frein en %
- ⑤ Etat du rapport tout-terrain LOW RANGE
- ⑥ Angle d'inclinaison
- ⑦ Angle de braquage
- ⑧ Pente en %
- ⑨ Correcteur de niveau
- ⑩ Boussole avec échelle d'angles

Activation de l'affichage du comportement dynamique

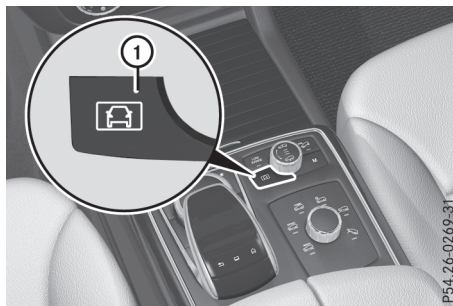

- ▶ Mettez COMAND Online en marche (voir la notice d'utilisation numérique).
- ▶ Appuyez sur la touche ①.
L'affichage du comportement dynamique apparaît sur le visuel COMAND.

Traction d'une remorque

Consignes de sécurité importantes

ATTENTION

Le montage d'une rotule non appropriée risque d'entraîner une sollicitation excessive du dispositif d'attelage et de l'essieu arrière.

C'est notamment le cas pour les rotules plus longues ou dotées d'un angle différent. Le comportement routier peut en être fortement modifié et la remorque peut se détacher. Il y a risque d'accident.

Lorsque vous tractez une remorque, montez uniquement une rotule conforme aux dimensions autorisées et conçue pour répondre à vos exigences. Ne modifiez pas la rotule ni le dispositif d'attelage.

Les valeurs autorisées par le constructeur se trouvent sur les plaques signalétiques et, pour le véhicule tracteur, sous « Caractéristiques techniques » (▷ page 438).

ATTENTION

Si la rotule n'est pas correctement posée et n'est pas verrouillée avec le goujon fourni et la goupille à ressort correspondante, la remorque peut se détacher. Il y a risque d'accident.

Montez et verrouillez toujours la rotule conformément aux descriptions. Si la rotule est posée, assurez-vous avant chaque trajet qu'elle est bien verrouillée avec le goujon fourni et la goupille à ressort correspondante.

ATTENTION

Si l'attelage commence à tanguer, vous risquez d'en perdre le contrôle. L'attelage peut se renverser. Il y a risque d'accident.

N'essayez en aucun cas de redresser l'attelage en accélérant. Réduisez votre vitesse et ne contre-braquez pas. Freinez si nécessaire.

Dans le cas de dispositifs d'attelage amovibles, suivez impérativement la notice d'utilisation du fabricant du dispositif d'attelage.

Attelez et dételez la remorque avec précaution. Si vous n'attachez pas la remorque correctement au véhicule tracteur, l'attelage peut se rompre. Veillez à ne pas dépasser

- la charge sur timon autorisée
- la charge tractée autorisée
- la charge autorisée sur l'essieu arrière du véhicule tracteur
- le poids total autorisé, aussi bien du véhicule tracteur que de la remorque

Les valeurs autorisées à ne pas dépasser sont indiquées

- dans les documents du véhicule et
- sur les plaques signalétiques du dispositif d'attelage et de la remorque
- sur la plaque constructeur du véhicule

Lorsque les données diffèrent, la valeur la plus faible est déterminante.

Avec une remorque, le véhicule se comporte différemment.

L'attelage

- est plus lourd
- a moins de facilité pour accélérer ou gravir les côtes
- freine sur une distance plus longue
- est plus sensible aux rafales de vent latérales
- exige une sensibilité accrue pour manœuvrer le volant
- a un diamètre de braquage plus grand

Le comportement routier peut en être affecté.

Lorsque vous roulez avec un attelage, adaptez toujours votre vitesse aux conditions routières et météorologiques du moment. Respectez la vitesse maximale autorisée pour votre attelage.

Remarques sur la traction d'une remorque

Remarques générales

-  Le montage ultérieur d'un dispositif d'attelage exige, en fonction du type de véhicule, des modifications au niveau du système de refroidissement et de la chaîne cinématique.

Pour le montage ultérieur d'un dispositif d'attelage, tenez compte des points de fixation sur le cadre de châssis.

- Respectez la vitesse maximale légale autorisée pour les attelages dans le pays où vous vous trouvez.
Le risque d'accident sera alors réduit.
- Montez sur votre véhicule uniquement un dispositif d'attelage agréé.
Pour de plus amples informations sur la disponibilité et le montage, adressez-vous à un atelier qualifié.
- Le pare-chocs de votre véhicule n'est pas conçu pour le montage de dispositifs d'attelage amovibles.
- Ne montez pas de dispositifs d'attelage loués ou autres dispositifs d'attelage amovibles sur le pare-chocs.
- Retirez la rotule de son support lorsque vous n'en avez pas besoin. Vous limitez ainsi le risque de dommages sur la rotule.

Lorsque vous tractez une remorque, réglez la pression des pneus de l'essieu arrière du véhicule tracteur à la valeur prescrite pour la charge maximale. Vous trouverez les valeurs correspondantes dans le tableau des pressions de gonflage des pneus qui se trouve dans la trappe du réservoir (▷ page 413).

Tenez compte du fait que les systèmes d'aide à la conduite suivants ne sont pas disponibles ou ne le sont que de manière limitée lorsqu'une remorque est tractée :

- Aide au stationnement PARKTRONIC (▷ page 211)
- Avertisseur d'angle mort (▷ page 230)
- Assistant de trajectoire actif (▷ page 237)

Sur les véhicules qui ne sont pas équipés d'un correcteur de niveau, la hauteur de la rotule se modifie en fonction de la charge. Utilisez dans ce cas une remorque dont le timon est réglable en hauteur.

Vous trouverez les cotes de montage et les charges sous « Caractéristiques techniques » (▷ page 438).

Recommandations pour la conduite

Tenez également compte des remarques relatives au démarrage du véhicule en cas de traction d'une remorque (▷ page 157).

La vitesse maximale autorisée pour les attelages dépend du type de remorque. Avant de

prendre la route, consultez les documents de la remorque pour connaître la vitesse maximale autorisée pour votre remorque. Tenez également compte de la vitesse maximale légale autorisée dans le pays où vous vous trouvez.

Pour certains véhicules Mercedes-Benz, une charge plus élevée sur l'essieu arrière est autorisée lors de la traction d'une remorque. Pour déterminer si cela est valable pour votre véhicule, consultez la section « Caractéristiques techniques » (▷ page 438). Toutefois, pour des raisons de droit d'homologation, vous n'êtes pas autorisé à rouler à plus de 60 mph (100 km/h) avec l'attelage dès lors que la charge sur l'essieu arrière est légèrement plus élevée. Cela vaut également dans les pays dans lesquels la vitesse maximale autorisée pour les attelages est supérieure à 60 mph (100 km/h). Avec une remorque, le véhicule se comporte différemment.

Dans les descentes longues et à forte déclivité, engagez un rapport inférieur avec la palette gauche qui se trouve sur le volant.

Ceci est également valable lorsque vous avez activé le TEMPOMAT ou le pilote automatique de régulation de distance DISTRONIC.

Vous exploitez ainsi l'effet de frein moteur et devez moins freiner pour maintenir la vitesse constante. Ce faisant, vous délestez le système de freinage et évitez une surchauffe ainsi qu'une usure rapide des freins. Si vous devez tout de même freiner, n'appuyez pas en permanence sur la pédale de frein mais par intervalles.

Conseils pour la conduite

Lorsque la remorque commence à louvoyer :

- ▶ N'accélérez en aucun cas.
- ▶ Ne contre-braquez pas.
- ▶ Freinez si nécessaire.
- Maintenez une distance plus grande par rapport au véhicule qui vous précède.
- Évitez de freiner brusquement. Dans la mesure du possible, freinez d'abord légèrement pour que la remorque vienne en appui. Augmentez ensuite la force de freinage.
- L'aptitude au démarrage en côte indiquée est calculée en fonction du niveau de la mer. Lors de trajets en montagne, tenez compte du fait que la puissance du moteur et, par conséquent, l'aptitude du véhicule au démarrage en côte diminuent avec l'altitude.

Pose de la rotule

⚠ ATTENTION

Si la rotule n'est pas correctement posée et verrouillée, elle peut se détacher pendant la marche et mettre en danger d'autres usagers. Il y a risque d'accident et de blessure.

Montez et verrouillez la rotule conformément aux descriptions. Si la rotule est posée, assurez-vous avant chaque trajet qu'elle est bien verrouillée avec le goujon fourni et la goupille à ressort correspondante.

⚠ ATTENTION

Si la rotule n'est pas correctement posée et n'est pas verrouillée avec le goujon fourni et la goupille à ressort correspondante, la remorque peut se détacher. Il y a risque d'accident.

Montez et verrouillez toujours la rotule conformément aux descriptions. Si la rotule est posée, assurez-vous avant chaque trajet qu'elle est bien verrouillée avec le goujon fourni et la goupille à ressort correspondante.

⚠ ATTENTION

Si la rotule n'est pas correctement posée et verrouillée, la remorque peut se détacher. Il y a risque d'accident.

Montez et verrouillez la rotule conformément aux instructions de montage du fabricant de la rotule. Si la rotule est posée, assurez-vous avant chaque trajet qu'elle est verrouillée correctement.

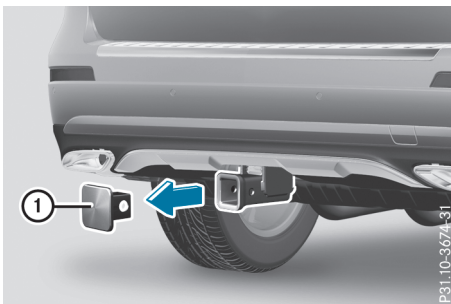

- ▶ Enlevez le capuchon ① du support de la rotule en le tirant dans le sens de la flèche.
- ▶ Rangez le capuchon ① de manière à ce qu'il ne puisse pas être projeté.

Respectez les directives de chargement (▷ page 330) et les consignes de sécurité importantes relatives aux bacs de rangement (▷ page 331).

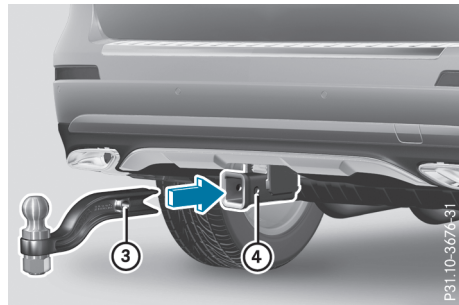
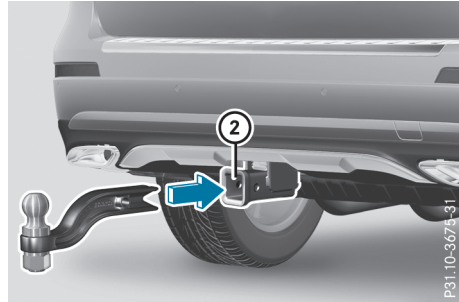

- ▶ Introduisez la rotule à l'horizontale dans le support ② dans le sens de la flèche jusqu'à ce que l'alésage de la rotule ③ coïncide avec l'alésage du support ④.

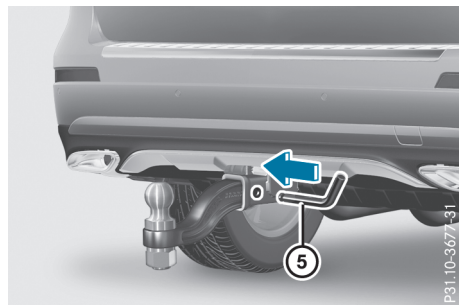

- ▶ Introduisez le goujon ⑤ dans l'alésage du support de rotule et dans celui de la rotule jusqu'en butée.

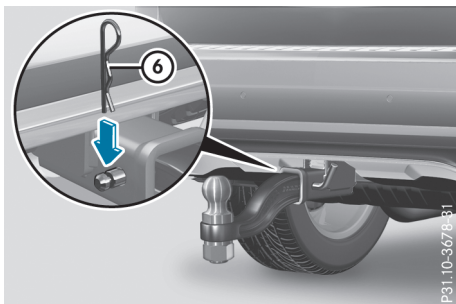

- ▶ Bloquez le goujon avec la goupille à ressort ⑥.

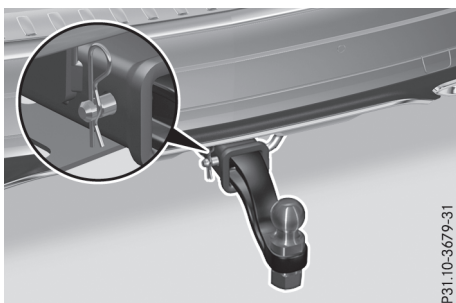

- ▶ Contrôlez que la rotule, le goujon et la goupille à ressort sont correctement montés.

Si vous ne parvenez pas à verrouiller correctement la rotule, déposez-la. Dans ce cas, la rotule ne doit pas être utilisée pour tracter une remorque.

Faites contrôler l'ensemble du dispositif d'attelage par un atelier qualifié.

Attelage d'une remorque

! Si la remorque est équipée d'un système de freinage, n'accouplez pas celui-ci directement au système de freinage hydraulique du véhicule tracteur car ce dernier est équipé d'un système antiblocage de roues. Sinon, ni les freins du véhicule tracteur ni ceux de la remorque ne fonctionnent.

- ▶ Mettez la boîte de vitesses sur **P**.
- ▶ Serrez le frein de stationnement électrique du véhicule.
- ▶ Démarrez le moteur.
- ▶ **Véhicules équipés du Pack AIRMATIC :** sélectionnez le niveau normal puis sélectionnez le programme de conduite **Comfort**.

- ▶ Arrêtez le moteur.
- ▶ Fermez les portes et le hayon.
- ▶ Attelez la remorque.
- ▶ Établissez la liaison électrique entre le véhicule et la remorque.
- ▶ Contrôlez que le système d'éclairage de la remorque fonctionne.
- ▶ Actionnez le commodo vers le haut et vers le bas et vérifiez si le clignotant correspondant de la remorque clignote.

La remorque est détectée uniquement si la liaison électrique a été établie correctement et si le système d'éclairage est en bon état. Le fonctionnement d'autres systèmes en dépend, par exemple :

- ESP®
- Aide au stationnement PARKTRONIC
- Pilote automatique de stationnement
- Avertisseur actif d'angle mort
- Assistant de trajectoire actif

i Véhicules équipés du Pack AIRMATIC : lorsque vous attelez une remorque, le véhicule reste toujours au niveau normal. Lors de l'attelage d'une remorque, tenez compte des remarques suivantes :

- Si le niveau normal n'a pas été réglé manuellement, le véhicule s'abaisse automatiquement jusqu'à ce niveau. C'est le cas lorsqu'une vitesse de 5 mph (8 km/h) est atteinte.
- Le programme de conduite **Sport** n'est pas disponible.

Ces restrictions s'appliquent aux accessoires alimentés en tension par la prise de remorque de votre véhicule (un porte-vélos, par exemple).

Tenez compte des dimensions maximales autorisées pour la remorque (largeur et longueur).

La plupart des Etats fédéraux et toutes les provinces canadiennes imposent les équipements suivants :

- Chaînes de sécurité entre le véhicule tracteur et la remorque. Les chaînes doivent être croisées sous le timon. Elles ne doivent pas être reliées au pare-chocs ni à l'essieu du véhicule, mais au dispositif d'attelage.

Laissez suffisamment de jeu dans les chaînes afin de pouvoir prendre des virages serrés.

- Système de freinage séparé sur certaines remorques
- Coupure de sécurité sur les remorques freinées. Renseignez-vous sur les exigences spécifiques définies par la législation en vigueur dans l'Etat dans lequel vous vous trouvez. Si la remorque se détache du véhicule tracteur, la coupure de sécurité actionne les freins de la remorque.

Traction d'une remorque

Il existe de nombreuses prescriptions légales relatives à la traction d'une remorque (limitations de vitesse, par exemple). Assurez-vous que votre attelage est conforme aux dispositions locales en vigueur

- sur votre lieu de domicile
- sur votre lieu de destination

La police et les autorités locales sont en mesure de vous fournir des informations fiables à ce sujet.

Lorsque vous tractez une remorque, tenez compte des remarques suivantes :

- Afin d'acquérir de l'expérience et de vous habituer au nouveau comportement routier, entraînez-vous, à l'écart de la circulation,
 - à conduire dans les virages
 - à arrêter le véhicule
 - à rouler en marche arrière
- Avant de prendre la route, contrôlez les éléments suivants :
 - Dispositif d'attelage
 - Coupure de sécurité sur les remorques freinées
 - Chaînes de sécurité
 - Liaisons électriques
 - Eclairage
 - Roues
- Réglez les rétroviseurs extérieurs de manière à ce que la partie arrière de la remorque soit bien visible.
- Si la remorque est équipée de freins à commande électronique, démarrez l'attelage avec précaution. Freinez manuellement à l'aide du calculateur de freinage et contrôlez que les freins sont opérationnels.

- Arrimez les objets dans la remorque afin d'empêcher le chargement de glisser pendant le trajet.
- Lorsqu'une remorque est attelée, contrôlez régulièrement la fixation du chargement. Contrôlez le fonctionnement des feux et des freins de la remorque (si elle en est équipée).
- Lorsque vous tractez une remorque, tenez compte du fait que le comportement routier est moins stable. Evitez de donner des coups de volant brusques.
- L'attelage est plus lourd, a moins de facilité pour accélérer ou graver les côtes et nécessite une distance de freinage plus longue. Il est plus sensible aux rafales de vent latérales et exige une sensibilité accrue pour manœuvrer le volant.
- Dans la mesure du possible, ne freinez pas brusquement, mais appuyez d'abord modérément sur la pédale de frein afin que le frein de la remorque puisse être activé. Augmentez ensuite la pression sur la pédale de frein.

- Si la boîte de vitesses automatique commute de manière répétée entre les rapports sur une route en pente (montée ou descente), engagez un rapport inférieur avec la palette gauche qui se trouve sur le volant.

Le passage à un rapport inférieur et la diminution de la vitesse réduisent le risque de dommage au niveau du moteur.

- Lorsque vous roulez en descente, engagez un rapport inférieur et exploitez ainsi l'effet de frein moteur.

Evitez de freiner en permanence car les freins du véhicule et, le cas échéant, les freins de la remorque risqueraient de surchauffer.

- Si la température du liquide de refroidissement augmente fortement alors que le climatiseur est en marche, arrêtez le climatiseur. Vous pouvez également refroidir le liquide de refroidissement en ouvrant les vitres et en réglant la soufflante de ventilation et la température dans l'habitacle sur le niveau le plus élevé.

- Lorsque vous effectuez un dépassement, soyez particulièrement attentif au fait que la distance de dépassement est plus importante avec l'attelage.

En raison de la longueur de l'attelage, vous aurez besoin, lors d'un dépassement, d'une distance plus longue par rapport au véhicule que vous dépassez avant de pouvoir revenir sur la voie d'origine.

Dételage d'une remorque**⚠ ATTENTION**

Si vous dételez une remorque avec frein à inertie alors que celui-ci est serré, votre main peut être coincée entre le véhicule et le timon. Il y a un risque de blessure.

Ne dételez pas une remorque lorsque le frein à inertie est serré.

⚠ ATTENTION

Véhicules équipés d'un correcteur de niveau : Dès que vous débranchez le câble de la remorque, le véhicule s'abaisse. Vous ou d'autres personnes pouvez alors être coincés entre la carrosserie et les pneus ou sous le véhicule. Il y a un risque de blessure.

Lorsque vous débranchez le câble de la remorque, assurez-vous que personne ne se trouve à proximité immédiate des passages de roues ou sous le véhicule.

! Ne dételez pas une remorque avec frein à inertie lorsque celui-ci est serré. Sinon, le véhicule pourrait être endommagé suite à la détente du frein à inertie.

- ▶ Mettez la boîte de vitesses sur **P**.
- ▶ Serrez le frein de stationnement électrique du véhicule.
- ▶ Démarrez le moteur.
- ▶ Fermez les portes et le hayon.
- ▶ Serrez le frein de stationnement de la remorque.
- ▶ Débranchez le câble de la remorque, puis dételez la remorque.
- ▶ Arrêtez le moteur.

Charge tractée et charge sur timon autorisées**Spécifications de poids****Poids total autorisé**

Le poids total de la remorque correspond au poids de la remorque plus le poids du chargement et des équipements montés sur la remorque.

Vous trouverez les cotes de montage et les charges sous « Caractéristiques techniques » (> page 438).

Charge sur timon autorisée

Vous trouverez les cotes de montage et les charges sous « Caractéristiques techniques » (> page 438).

Chargement de la remorque

- Lorsque vous chargez la remorque, veillez à ne pas dépasser le poids total autorisé de la remorque ni le poids total autorisé du véhicule. Le poids total autorisé du véhicule est indiqué sur la plaque constructeur qui se trouve sur le montant B côté conducteur. Vous trouverez les valeurs maximales autorisées sur les plaques constructeur du véhicule et de la remorque. Pour déterminer le poids du chargement du véhicule et de la remorque, basez-vous toujours sur la valeur la plus faible.
- Pour éviter de dépasser la charge totale autorisée sur l'essieu, la charge sur timon appliquée à la rotule doit être ajoutée à la charge sur l'essieu arrière. Le poids total autorisé du véhicule est indiqué sur la plaque constructeur qui se trouve sur le montant B côté conducteur.
- i** Mercedes-Benz recommande de charger la remorque de manière à ce que la charge sur timon représente 8 à 15 % du poids total autorisé de la remorque.
- i** Le poids des équipements supplémentaires, des passagers et du chargement réduit la charge tractée et la charge sur timon autorisées.

Contrôle du poids du véhicule et de la remorque

- Pour vous assurer que le poids du véhicule tracteur et celui de la remorque coïncident avec les valeurs maximales autorisées, faites peser l'attelage (véhicule tracteur avec conducteur, passagers et chargement, remorque complètement chargée) sur une balance étalonnée.
- Contrôlez la charge autorisée sur les essieux avant et arrière, le poids total de la remorque et la charge sur timon.

Dépose de la rotule

- ▶ Retirez la goupille à ressort.
- ▶ Enlevez le goujon du support de rotule.
- ▶ Retirez la rotule de son support.
- ▶ Nettoyez la rotule si elle est encrassée.
- ▶ Rangez la rotule de manière à ce qu'elle ne puisse pas être projetée.

Respectez les directives de chargement (▷ page 330) et les consignes de sécurité importantes relatives aux bacs de rangement (▷ page 331).

Vous trouverez des remarques sur le nettoyage et l'entretien du dispositif d'attelage à la (▷ page 369).

Alimentation électrique de la remorque

! Vous pouvez brancher des accessoires de maximum 180 W à l'alimentation permanente.

Vous ne devez pas charger une batterie de remorque avec cette alimentation.

La prise de remorque de votre véhicule est équipée d'usine d'une alimentation permanente.

L'alimentation permanente est disponible au niveau de la broche 4 de la prise.

L'alimentation permanente de la remorque est coupée lorsque la tension de bord est trop faible, et au plus tard après 6 heures.

Pour de plus amples informations sur l'installation du système électrique de la remorque, adressez-vous à un atelier qualifié.

Porte-vélos

Remarques générales

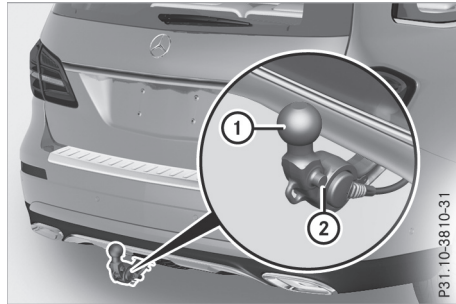

Dispositif d'attelage (exemple avec axe de guidage supplémentaire)

En fonction du type de porte-vélos, vous pouvez transporter jusqu'à 4 vélos sur le porte-vélos :

- En cas de fixation par serrage sur la rotule ①, la charge maximale est de 75 kg. Vous pouvez transporter jusqu'à 3 vélos.
- En cas de fixation à la fois sur la rotule ① et sur l'axe de guidage ②, la charge utile est de 100 kg. Vous pouvez transporter jusqu'à 4 vélos.

La charge correspond au poids du porte-vélos et au chargement du porte-vélos.

Pour le transport de vélos dont le poids total est compris entre 75 kg et 100 kg, utilisez uniquement des portes-vélos ayant une fixation supplémentaire sur l'axe de guidage ②.

Consignes de sécurité importantes

⚠ ATTENTION

Le porte-vélos risque de se détacher du véhicule si vous

- dépassez la charge autorisée du dispositif d'attelage
- utilisez le porte-vélos de manière incorrecte
- fixez le porte-vélos sur le crochet d'attelage au-dessous de la rotule

Il y a risque d'accident.

Pour votre sécurité et celles des autres usagers, tenez compte des points suivants :

- Respectez toujours la charge autorisée du dispositif d'attelage.
- N'utilisez le porte-vélos que pour transporter des vélos.
- Fixez toujours le porte-vélos correctement en le bloquant sur la rotule et si possible sur l'axe de guidage du crochet d'attelage.
- Pour transporter 4 vélos, utilisez toujours des porte-vélos avec un appui sur l'axe de guidage du crochet d'attelage.
- Utilisez uniquement des porte-vélos agréés par Mercedes-Benz.
- Tenez également toujours compte de la notice d'utilisation du porte-vélos.

! L'utilisation de porte-vélos inadaptés ou une utilisation non conforme de porte-vélos ris-

que d'endommager ou de rompre le dispositif d'attelage.

Utilisez uniquement des porte-vélos agréés par Mercedes-Benz.

Un porte-vélos modifie le comportement routier de votre véhicule. Le véhicule

- est plus lourd
- a moins de facilité pour accélérer ou gravir les côtes
- freine sur une distance plus longue

Le comportement routier peut en être affecté. Adaptez votre style de conduite en conséquence. Maintenez une distance de sécurité suffisante et soyez très attentif en conduisant.

Lorsque vous utilisez des porte-vélos, réglez la pression des pneus de l'essieu arrière du véhicule à la valeur prescrite pour la charge maximale. Vous trouverez de plus amples informations sur la pression des pneus dans le tableau des pressions de gonflage des pneus (▷ page 396).

Directives de chargement

Plus la distance entre le centre de gravité du chargement et la rotule est grande, plus la contrainte exercée sur le dispositif d'attelage est importante.

Par conséquent, tenez compte des remarques suivantes :

- Fixer les vélos lourds le plus près possible du véhicule.
- Répartissez toujours le chargement sur le porte-vélos de la manière la plus symétrique possible par rapport à l'axe longitudinal du véhicule.

Mercedes-Benz vous recommande, avant le chargement du porte-vélo, d'enlever toutes les pièces rapportées montées sur les vélos (paniers, sièges enfant ou accumulateurs, par exemple). Vous pouvez ainsi améliorer la résistance de l'air et le centre de gravité du porte-vélos.

Arrimez toujours les vélos pour les empêcher de glisser et contrôlez à intervalles réguliers qu'ils soient bien fixés.

N'utilisez pas de pas de bâches ou autres protections de ce type. Sinon, le comportement routier du véhicule et la visibilité vers l'arrière peuvent en être affectés. Elles augmentent en outre la résistance de l'air et de ce fait la contrainte sur le dispositif d'attelage.

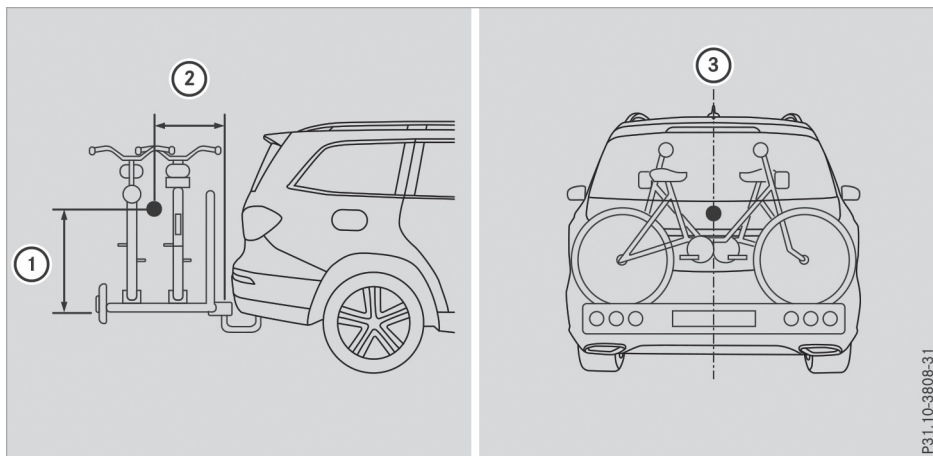

Répartition de la charge sur le porte-vélos

- ① Distance verticale entre le centre de gravité et la rotule
- ② Distance entre le centre de gravité et la rotule vers l'arrière
- ③ Le centre de gravité se trouve sur l'axe central du véhicule

Tenez compte des indications suivantes lors du chargement du porte-vélos :

Nombre de vélos	Poids total du porte-vélo et du chargement	Distance max. ①	Distance max. ②
3	jusqu'à 75 kg	420 mm	300 mm
4 ²	jusqu'à 100 kg ²	420 mm	400 mm

² Pour le transport de quatre vélos ou un poids total compris entre 75 kg et 100 kg, utilisez toujours des porte-vélos ayant une fixation supplémentaire sur l'axe de guidage du dispositif d'attelage.

Consignes de sécurité importantes

 ATTENTION

L'utilisation de systèmes d'information et d'appareils de communication intégrés au véhicule pendant la marche peut détourner votre attention de la circulation. Vous risquez en outre de perdre le contrôle du véhicule. Il y a risque d'accident.

N'utilisez ces appareils que si les conditions de circulation le permettent. Si ce n'est pas le cas, arrêtez-vous en tenant compte des conditions de circulation et procédez à des entrées dans le système uniquement lorsque le véhicule est à l'arrêt.

Lorsque vous utilisez l'ordinateur de bord, tenez compte des dispositions légales en vigueur dans le pays où vous vous trouvez.

 ATTENTION

Si le combiné d'instruments tombe en panne ou en cas de défaut, vous ne pouvez pas détecter les limitations du fonctionnement des systèmes importants pour la sécurité. La sécurité de fonctionnement de votre véhicule peut être compromise. Il y a risque d'accident.

Continuez de rouler, mais avec prudence. Faites immédiatement contrôler le véhicule par un atelier qualifié.

Si la sécurité de fonctionnement de votre véhicule est compromise, arrêtez immédiatement le véhicule à l'écart de la circulation. Prenez contact avec un atelier qualifié.

L'ordinateur de bord affiche sur le visuel multifonction uniquement les messages et les alertes qui concernent certains systèmes. Veillez par conséquent à ce que le véhicule présente toujours toute la sécurité de fonctionnement voulue.



Pour avoir une vue d'ensemble de la situation, tenez compte de l'illustration du combiné d'instruments (> page 42).

Affichages et éléments de commande

Eclairage des instruments

Le variateur de luminosité vous permet de régler l'éclairage du combiné d'instruments, des visuels et des éléments de commande dans l'habitacle.

Le variateur de luminosité se trouve en bas à gauche sur le combiné d'instruments (> page 42).

- Tournez le variateur de luminosité vers la droite ou vers la gauche. Lorsque vous tournez le commutateur d'éclairage sur **AUTO**,  ou , la régulation de la luminosité s'effectue en fonction de la luminosité ambiante.

- ❗ Le capteur de luminosité qui se trouve sur le combiné d'instruments régule automatiquement la luminosité sur le visuel multifonction. Lorsqu'il fait jour, les affichages sur le combiné d'instruments ne sont pas éclairés.

Segments du tachymètre

Les segments qui s'allument sur le tachymètre indiquent la plage de vitesse disponible.

- TEMPOMAT activé (> page 191) : Les segments compris entre la vitesse mémorisée et la vitesse maximale sont allumés.
- Pilote automatique de régulation de distance DISTRONIC activé (> page 193) : 1 ou 2 segments dans la zone de la vitesse mémorisée sont allumés.
- Le pilote automatique de régulation de distance DISTRONIC détecte un véhicule qui vous précède et qui roule plus lentement que la vitesse mémorisée : Les segments compris entre la vitesse du véhicule qui vous précède et la vitesse mémorisée sont allumés.

Compte-tours

- ❗ Ne faites pas tourner le moteur dans la plage de surrégime, sous peine de l'endommager.

La zone rouge du compte-tours indique un surrégime du moteur.

Pour protéger le moteur, l'arrivée de carburant est coupée dès que la zone rouge est atteinte.

Indicateur de température extérieure

Soyez particulièrement attentif à l'état de la chaussée dès que la température extérieure s'approche du point de congélation.

Notez que l'indicateur de température extérieure affiche la température de l'air mesurée et non la température de la chaussée.

L'indicateur de température extérieure se trouve sur le visuel multifonction (▷ page 259).

Les variations de la température extérieure sont affichées sur le visuel multifonction avec un léger décalage.

Indicateur de température du liquide de refroidissement

⚠ ATTENTION

Si vous ouvrez le capot en cas de surchauffe du moteur ou d'incendie dans le compartiment moteur, vous risquez d'entrer en contact avec des gaz chauds ou autres ingrédients ou lubrifiants qui s'échappent. Il y a risque de blessure.

En cas de surchauffe, laissez le moteur refroidir avant d'ouvrir le capot. En cas d'incendie dans le compartiment moteur, laissez le capot fermé et prévenez les pompiers.

! Un message à confirmer apparaît sur le visuel.

Ne continuez pas à rouler si l'indicateur de température du liquide de refroidissement se trouve dans la zone rouge. Sinon, vous risquez d'endommager le moteur.

L'indicateur de température du liquide de refroidissement se trouve à droite sur le combiné d'instruments (▷ page 42).

Dans des conditions de marche normales et avec une proportion de liquide de refroidissement conforme aux prescriptions, l'indicateur peut atteindre la zone rouge.

Utilisation de l'ordinateur de bord

Vue d'ensemble

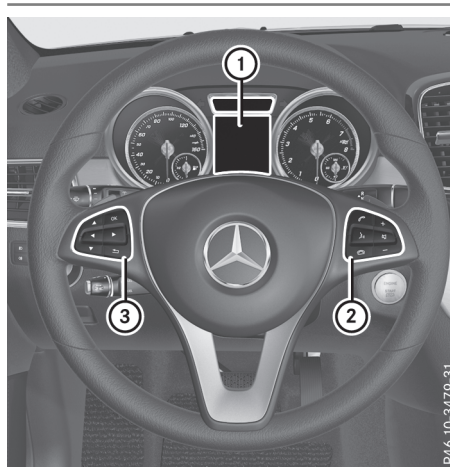

- ① Visuel multifonction
- ② Groupe de touches droit
- ③ Groupe de touches gauche







► **Activation de l'ordinateur de bord:** tournez la clé en position **1** dans le contacteur d'allumage.



Les touches du volant multifonction permettent de commander les affichages sur le visuel multifonction et d'effectuer des réglages dans l'ordinateur de bord.

Sur les véhicules équipés du système multimédia COMAND Online, vous trouverez de plus amples informations sur le LINGUATRONIC dans la notice d'utilisation spécifique.





Sur les véhicules équipés du système multimédia Audio 20, vous trouverez de plus amples informations sur le système de commande vocale de la navigation dans la notice d'utilisation du fabricant.

Groupe de touches gauche

	<ul style="list-style-type: none"> Affichage de la barre de menus et sélection d'un menu
	
	<p>Pression brève :</p> <ul style="list-style-type: none"> Navigation à l'intérieur d'une liste Sélection d'un sous-menu ou d'une fonction Dans le menu Audio : sélection de la station précédente ou suivante lorsque la liste des stations en mémoire ou des stations disponibles est active et sélection d'un titre audio ou d'une scène vidéo Dans le menu Tél (téléphone) : passage au répertoire téléphonique et sélection d'un nom ou d'un numéro de téléphone
	
	<p>Pression longue :</p> <ul style="list-style-type: none"> Dans le menu Audio : sélection de la liste des stations en mémoire ou des stations disponibles dans la plage de fréquences souhaitée et sélection d'un titre audio ou d'une scène vidéo avec le défilement rapide Dans le menu Tél (téléphone) : lancement du défilement rapide lorsque le répertoire téléphonique est ouvert
	
	<ul style="list-style-type: none"> Confirmation de la sélection ou du message Dans le menu Tél (téléphone) : passage au répertoire téléphonique et lancement de la composition du numéro sélectionné

	<p>Pression brève :</p> <ul style="list-style-type: none"> Retour Désactivation du système de commande vocale de la navigation ou arrêt du LINGUATRONIC Masquage des messages sur le visuel ou affichage de la dernière fonction utilisée du menu Trajet Sortie du répertoire téléphonique ou de la mémoire de répétition d'appel
	<p>Pression longue :</p> <ul style="list-style-type: none"> Affichage de l'affichage standard du menu Trajet

Groupe de touches droit

	<ul style="list-style-type: none"> Refus d'un appel ou fin de communication Sortie du répertoire téléphonique ou de la mémoire de répétition d'appel
	<ul style="list-style-type: none"> Lancement ou prise d'un appel Passage à la mémoire de répétition d'appel
	<ul style="list-style-type: none"> Réglage du volume sonore
	<ul style="list-style-type: none"> Désactivation et activation du son
	<ul style="list-style-type: none"> Activation du système de commande vocale de la navigation ou mise en marche du LINGUATRONIC

Visuel multifonction

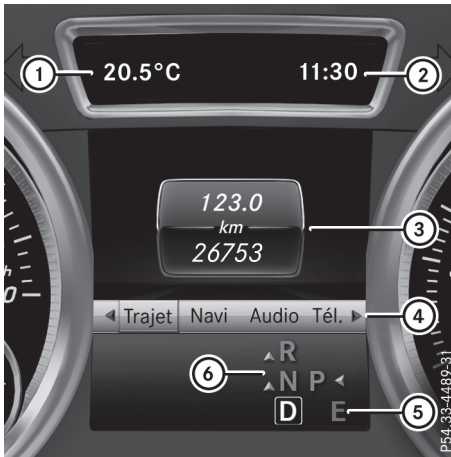

- ① Affichage permanent : température extérieure ou vitesse (▷ page 267)
- ② Heure
- ③ Champ de texte
- ④ Barre de menus
- ⑤ Programme de conduite (▷ page 164)
- ⑥ Position de la boîte de vitesses (▷ page 164)

▶ **Affichage de la barre de menus ④** : appuyez sur la touche ◀ ou la touche ▶ du volant.
Si vous n'appuyez sur aucune autre touche, la barre de menus ④ disparaît au bout de quelques secondes.

Le champ de texte ③ affiche le menu ou le sous-menu sélectionné et vous permet de prendre connaissance des messages.

i Vous pouvez régler l'heure par l'intermédiaire du système multimédia (voir la notice d'utilisation numérique).

Affichages possibles sur le visuel multifonction :

- **↑** Recommandation de changement de rapport dans le cas d'un changement de rapport manuel (▷ page 167)
- **P** Pilote automatique de stationnement (▷ page 214)
- **CRUISE TEMPOMAT** (▷ page 191)
- **Assistent adaptatif des feux de route** (▷ page 131)

- **A** Fonction ECO de démarrage et d'arrêt automatiques du moteur (▷ page 158)
- **HOLD** Fonction HOLD (▷ page 205)
- **Pilote automatique directionnel** du pilote automatique de régulation de distance **DISTRONIC** (▷ page 266)
- **DSR** Limiteur de vitesse en descente (▷ page 241)

Menus et sous-menus

Vue d'ensemble des menus

Les touches ◀ et ▶ du volant vous permettent d'afficher la barre de menus et de sélectionner un menu.

Utilisation de l'ordinateur de bord (▷ page 257).
En fonction de l'équipement du véhicule, vous pouvez afficher les menus suivants :

- Menu **Trajet** (▷ page 259)
- Menu **Nav** (messages de navigation) (▷ page 261)
- Menu **Audio** (▷ page 262)
- Menu **Tél** (téléphone) (▷ page 263)
- Menu **Assist.** (assistance) (▷ page 265)
- Menu **Mainten.** (▷ page 267)
- Menu **Régla.** (réglages) (▷ page 267)
- Menu **ON&OFFROAD** (▷ page 270)
- Menu **AMG** (véhicules Mercedes-AMG) (▷ page 270)

Menu Trajet

Affichage standard



- ▶ Maintenez la touche ◀ du volant enfoncée jusqu'à ce que le menu **Trajet** avec le totalisateur journalier ① et le totalisateur général ② apparaisse.

Ordinateur de bord « Depuis départ » ou « Depuis remise à zéro »



- ① Distance parcourue
- ② Temps de trajet
- ③ Vitesse moyenne
- ④ Consommation moyenne de carburant

- ▶ Appuyez sur la touche ou la touche du volant pour sélectionner le menu **Trajet**.
- ▶ Appuyez sur la touche ou la touche pour sélectionner **Depuis départ** ou **Depuis remise 0**.

Les valeurs affichées dans le sous-menu **Depuis départ** sont calculées depuis le début du trajet, celles affichées dans le sous-menu **Depuis remise 0** depuis la dernière remise à zéro du sous-menu (> page 260).

Les valeurs affichées sous **Depuis départ** reviennent automatiquement à zéro

- si le contact est coupé pendant plus de 4 heures
- après 999 heures
- après 9 999 miles

Les valeurs affichées sous **Depuis remise 0** reviennent automatiquement à zéro après 9 999 heures ou 99 999 miles.

Affichage ECO

L'affichage ECO n'est pas disponible sur les véhicules Mercedes-AMG.

- ▶ Appuyez sur la touche ou la touche du volant pour sélectionner le menu **Trajet**.
- ▶ Appuyez sur la touche ou la touche pour sélectionner **INDICAT. ECO**.

Si le contact est coupé pendant plus de 4 heures, les valeurs affichées dans l'affichage ECO reviennent automatiquement à zéro.

Pour de plus amples informations sur l'affichage ECO, voir (> page 181).

Affichage de l'autonomie et de la consommation actuelle de carburant

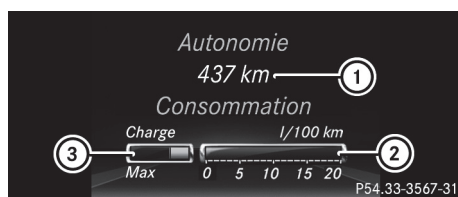

Véhicules Mercedes-AMG: le menu affiche uniquement l'autonomie approximative ①.

- ▶ Appuyez sur la touche ou la touche du volant pour sélectionner le menu **Trajet**.

Tachymètre numérique

- ▶ Appuyez sur la touche ou la touche du volant pour sélectionner le menu **Trajet**.

- ▶ Appuyez sur la touche ou la touche pour sélectionner le tachymètre numérique.

Une recommandation de changement de rapport peut également apparaître.

Tenez compte des informations sur les recommandations de changement rapport dans le cas d'un changement de rapport manuel (> page 167).

Véhicules Mercedes-AMG: les recommandations de changement de rapport apparaissent dans la zone de statut du visuel multifonction, et non dans l'affichage du tachymètre numérique.

Remise à zéro des valeurs

- ▶ Appuyez sur la touche ou la touche du volant pour sélectionner le menu **Trajet**.
- ▶ Appuyez sur la touche ou la touche pour sélectionner la fonction que vous souhaitez remettre à zéro.
- ▶ Appuyez sur la touche pour confirmer la sélection.
- ▶ Appuyez sur la touche pour sélectionner **Oui**, puis confirmez avec .

Vous pouvez remettre à zéro les valeurs des fonctions suivantes :

- Totalisateur journalier
- Ordinateur de bord « Depuis départ »
- Ordinateur de bord « Depuis remise 0 »
- Affichage ECO

Lorsque vous remettez à zéro les valeurs de l'« affichage ECO », les valeurs affichées sous « Depuis départ » reviennent également à zéro. Lorsque vous remettez à zéro les valeurs affichées sous « Depuis départ », les valeurs de « l'affichage ECO » reviennent également à zéro.

Menu Navigation

Affichage des messages de navigation

Dans le menu **Nav**, le visuel multifonction affiche les messages de navigation.

Vous trouverez de plus amples informations sur la navigation dans la notice d'utilisation numérique du système multimédia.

- ▶ Mettez le système multimédia en marche (voir la notice d'utilisation numérique).
- ▶ Appuyez sur la touche ◀ ou la touche ▶ du volant pour sélectionner le menu **Nav**.

Guidage désactivé



- ① Direction de marche
- ② Route actuelle

Guidage activé

Aucune manœuvre annoncée



- ① Distance à parcourir jusqu'à la destination
- ② Distance à parcourir jusqu'à la prochaine manœuvre
- ③ Route actuelle
- ④ Symbole correspondant à « suivre le tracé de la route »

Manœuvre sans recommandation de voie de circulation

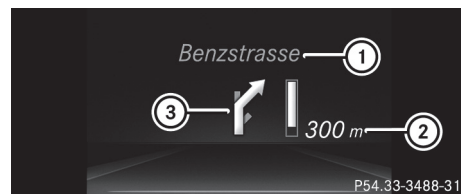

- ① Route à emprunter
- ② Distance à parcourir avant d'effectuer la manœuvre et affichage graphique de la distance
- ③ Symbole indiquant la manœuvre

Lorsqu'une manœuvre est en cours, un affichage graphique de la distance ② est affiché à côté du symbole pour la manœuvre ③. Ce dernier diminue par le bas au fur et à mesure que vous approchez du point de manœuvre annoncé. Lorsque l'affichage graphique de la distance est écoulé, la manœuvre commence.

Manœuvre annoncée avec recommandation de voie de circulation



- ① Route à emprunter
- ② Distance à parcourir avant d'effectuer la manœuvre et affichage graphique de la distance
- ③ Voies à éviter
- ④ Voie recommandée et voie supplémentaire apparaissant lors de la manœuvre
- ⑤ Symbole indiquant la manœuvre

Si la route comporte plusieurs voies de circulation et que la carte numérique contient les données correspondantes, le système affiche une recommandation concernant la voie à emprunter pour les prochaines manœuvres. D'autres voies de circulation peuvent apparaître pendant la manœuvre.

Voie à éviter ③ : vous devez obligatoirement changer de voie pour effectuer la prochaine manœuvre.

Voie recommandée et voie supplémentaire apparaissant lors de la manœuvre ④ : vous pouvez rester sur cette voie pour effectuer la prochaine manœuvre ainsi que la suivante.

Autres affichages de statut du système de navigation



Le système de navigation vous indique d'autres informations ainsi que l'état.

Affichages possibles :

- **Nouvel itinéraire... ou Calcul itinéraire**
Le système calcule un nouvel itinéraire.
- **Route inconnue**

La position du véhicule se trouve dans les limites de la zone couverte par la carte numérique, mais la route est inconnue, par exemple une route nouvellement construite, un parking ou une propriété privée.

• Pas d'itinéraire

Aucun itinéraire ne peut être calculé pour la destination sélectionnée.

•

Vous êtes arrivé à destination ou vous avez atteint une destination intermédiaire.

Menu Audio

Sélection des stations radio



- ① Liste des stations active
- ② Station avec position mémoire

La station ② avec la fréquence ou le nom apparaît sur le visuel multifonction. La position mémoire n'apparaît que si la station ② est mémorisée. La mémorisation des stations ② s'effectue dans le système multimédia.

► Mettez le système multimédia en marche et sélectionnez Radio (voir la notice d'utilisation numérique).

► Appuyez sur la touche ou la touche du volant pour sélectionner le menu **Audio**.

► **Sélection de la liste des stations en mémoire ou des stations disponibles :** appuyez longuement sur la touche ou la touche jusqu'à ce que la liste des stations en mémoire ou des stations disponibles dans la plage de fréquence souhaitée apparaisse sur le visuel multifonction.

► **Sélection d'une station :** appuyez brièvement sur la touche ou la touche .

i Le fonctionnement de la radio satellite SIRIUS XM est identique à celui d'une réception radio normale.

Pour de plus amples informations sur le mode Radio, voir « Radio satellite » dans la notice d'utilisation numérique.

Utilisation de lecteurs audio ou de supports de données audio

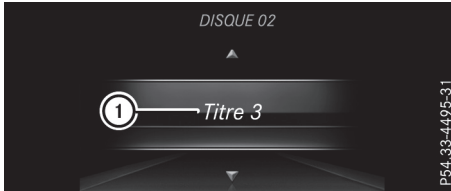

En fonction de l'équipement du véhicule, les fichiers audio peuvent être lus à partir de différents lecteurs audio ou supports de données audio.

- ▶ Mettez le système multimédia en marche et sélectionnez le mode CD ou MP3 (voir la notice d'utilisation numérique).
- ▶ Appuyez sur la touche ◀ ou la touche ▶ du volant pour sélectionner le menu **Audio**.
- ▶ **Sélection du titre suivant ou précédent :** appuyez brièvement sur la touche ▲ ou la touche ▼.
- ▶ **Sélection d'un titre dans la liste des titres (défilement rapide) :** maintenez la touche ▲ ou la touche ▼ appuyée jusqu'à ce que vous obteniez le titre ① souhaité.

Si vous maintenez la touche ▲ ou la touche ▼ enfoncée, le défilement rapide s'accélère après un court instant. Cette fonction n'est pas disponible sur tous les lecteurs audio ou supports de données audio.

Lorsque des informations sur les titres sont enregistrées sur le lecteur audio ou sur le support de données audio, le numéro et le nom du titre apparaissent sur le visuel multifonction. Lorsqu'une source audio externe est raccordée (mode **AUX** audio), le titre en cours de lecture n'est pas affiché.

Lecture des DVD vidéo

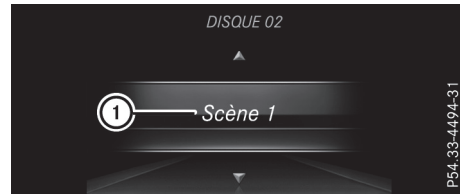

- ▶ Mettez le système multimédia en marche et sélectionnez DVD vidéo (voir la notice d'utilisation numérique).
- ▶ Appuyez sur la touche ◀ ou la touche ▶ du volant pour sélectionner le menu **Audio**.
- ▶ **Sélection de la scène suivante ou précédente :** appuyez brièvement sur la touche ▲ ou la touche ▼.
- ▶ **Sélection d'une scène dans la liste des scènes (défilement rapide) :** maintenez la touche ▲ ou la touche ▼ appuyée jusqu'à ce que vous obteniez la scène souhaitée ①.

Menu Téléphone

Introduction



⚠ ATTENTION

L'utilisation de systèmes d'information et d'appareils de communication intégrés au véhicule pendant la marche peut détourner votre attention de la circulation. Vous risquez en outre de perdre le contrôle du véhicule. Il y a risque d'accident.

N'utilisez ces appareils que si les conditions de circulation le permettent. Si ce n'est pas le cas, arrêtez-vous en tenant compte des conditions de circulation et procédez à des entrées dans le système uniquement lorsque le véhicule est à l'arrêt.

Si vous souhaitez téléphoner alors que vous conduisez, tenez compte des dispositions légales en vigueur dans le pays où vous vous trouvez.

- ▶ Mettez le téléphone portable en marche (voir la notice d'utilisation du fabricant).
- ▶ Mettez le système multimédia en marche (voir la notice d'utilisation numérique).

- ▶ Établissez une connexion Bluetooth® avec le système multimédia (voir la notice d'utilisation numérique).
- ▶ Appuyez sur la touche  ou la touche  du volant pour sélectionner le menu **TÉ1**.

Un des messages suivants apparaît ensuite sur le visuel multifonction :

- **Téléphone READY** ou le nom de l'opérateur de téléphonie mobile : le téléphone portable a trouvé un réseau et est opérationnel.
- **Téléphone Service non disponible** : aucun réseau n'est disponible ou le téléphone portable recherche le réseau d'un opérateur.

Prise d'un appel

Si vous recevez un appel pendant que vous vous trouvez dans le menu **TÉ1**, un message apparaît sur le visuel multifonction.

Vous pouvez prendre un appel à tout moment, quel que soit le menu que vous avez sélectionné.





- ▶ Appuyez sur la touche  du volant pour prendre l'appel.



Refus d'un appel ou fin de communication



Vous pouvez refuser un appel ou mettre fin à une communication même si vous ne vous trouvez pas dans le menu **TÉ1**.

- ▶ Appuyez sur la touche  du volant pour refuser l'appel ou mettre fin à la communication.

Sélection d'une entrée dans le répertoire téléphonique

- ▶ Appuyez sur la touche  ou la touche  du volant pour sélectionner le menu **TÉ1**.
- ▶ Appuyez sur la touche ,  ou **OK** pour sélectionner le répertoire téléphonique.
- ▶ Autorisez l'accès au répertoire téléphonique sur le téléphone.



- ▶ Appuyez sur la touche  ou la touche  pour sélectionner le nom souhaité.

- ▶ **Lancement du défilement rapide** : maintenez la touche  ou la touche  enfoncée pendant plus de 1 seconde. Le défilement rapide s'arrête dès que vous relâchez la touche ou que la fin de la liste est atteinte.

- ▶ **Lorsqu'un seul numéro de téléphone est mémorisé pour un nom** : appuyez sur la touche  ou la touche **OK** pour lancer la composition du numéro.



ou

- ▶ **Lorsque plusieurs numéros de téléphone sont mémorisés pour un nom** : appuyez sur la touche  ou la touche **OK** pour afficher les numéros de téléphone.

- ▶ Appuyez sur la touche  ou la touche  pour sélectionner le numéro souhaité.



- ▶ Appuyez sur la touche  ou la touche **OK** pour lancer la composition du numéro.

ou



- ▶ **Sortie du répertoire téléphonique** : appuyez sur la touche  ou la touche .

Répétition d'appel

L'ordinateur de bord enregistre dans la mémoire de répétition d'appel les derniers noms ou numéros de téléphone composés.



- ▶ Appuyez sur la touche  ou la touche  du volant pour sélectionner le menu **TÉ1**.

- ▶ Appuyez sur la touche  pour accéder à la mémoire de répétition d'appel.

- ▶ Appuyez sur la touche  ou la touche  pour sélectionner le nom ou le numéro de téléphone recherché.

- ▶ Appuyez sur la touche  ou la touche **OK** pour lancer la composition du numéro.

ou

- ▶ **Sortie de la mémoire de répétition d'appel** : appuyez sur la touche  ou la touche .

Menu Assistance

Introduction

En fonction de l'équipement de votre véhicule, le menu **Assist.** vous permet d'effectuer les opérations suivantes :

- Affichage graphique du système d'aide (▷ page 265)
- Activation et désactivation de l'affichage des indications du détecteur de panneaux de signalisation (▷ page 265)
- Activation et désactivation du pilote automatique directionnel (▷ page 266)
- Activation et désactivation du freinage d'urgence assisté actif (▷ page 266)
- Activation et désactivation du freinage d'urgence assisté actif avec fonction carrefour (▷ page 266)
- Activation et désactivation du système ATTENTION ASSIST (▷ page 266)
- Activation et désactivation de l'avertisseur d'angle mort ou de l'avertisseur actif d'angle mort (▷ page 266)
- Activation et désactivation de l'assistant de trajectoire ou de l'assistant de trajectoire actif (▷ page 266)

Affichage graphique du système d'aide

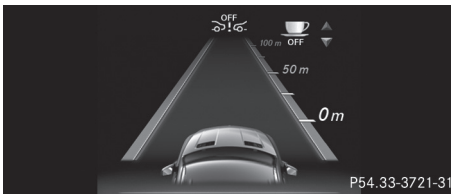

- ▶ Appuyez sur la touche ou la touche du volant pour sélectionner le menu **Assist..**
- ▶ Appuyez sur la touche ou la touche pour sélectionner **Graphique syst. aide.**
- ▶ Appuyez sur la touche du volant pour confirmer.
L'affichage de la distance du pilote automatique de régulation de distance DISTRONIC apparaît dans le graphique du système d'aide sur le visuel multifonction.

Le graphique du système d'aide affiche le statut et/ou vous fournit des informations sur

les systèmes d'aide à la conduite ou systèmes de sécurité active suivants :

- Détecteur de panneaux de signalisation (▷ page 229)
 - Pilote automatique de régulation de distance DISTRONIC (▷ page 193)
 - Freinage d'urgence assisté actif (▷ page 76)
 - Freinage d'urgence assisté actif avec fonction carrefour (▷ page 82)
 - ATTENTION ASSIST (▷ page 228)
 - Assistant de trajectoire (▷ page 233) ou assistant de trajectoire actif (▷ page 237)
 - DSR (▷ page 241)
 - Programme de conduite tout-terrain (véhicules équipés du Pack Offroad) (▷ page 243)
 - Essuie-glace arrière (▷ page 136)
- ▶ Appuyez sur la touche pour afficher l'évaluation du système ATTENTION ASSIST.







Détecteur de panneaux de signalisation

Vous pouvez activer et désactiver la fonction d'avertissement du détecteur de panneaux de signalisation dans le menu **Détecteur de panneaux.** Lorsque la fonction d'avertissement est activée, les panneaux de signalisation détectés par le système et les avertissements apparaissent pendant 5 secondes sur le visuel multifonction.

- ▶ Appuyez sur la touche ou la touche du volant pour sélectionner le menu **Assist..**
- ▶ Appuyez sur la touche ou la touche pour sélectionner **Détecteur de panneaux.**
- ▶ Appuyez sur la touche du volant pour confirmer.
La sélection actuelle apparaît.
- ▶ **Activation et désactivation de la fonction d'avertissement :** appuyez de nouveau sur la touche .

Pour de plus amples informations sur le détecteur de panneaux de signalisation, voir (▷ page 229).







Activation et désactivation du pilote automatique directionnel

- ▶ Appuyez sur la touche  ou la touche  du volant pour sélectionner le menu **Assist.**
- ▶ Appuyez sur la touche  ou la touche  pour sélectionner **Pilote directionnel** :
- ▶ Appuyez sur la touche  du volant pour confirmer.
La sélection actuelle apparaît.
- ▶ **Activation et désactivation** : appuyez de nouveau sur la touche .
Lorsque le pilote automatique directionnel est activé, le message **Pilote directionnel : activé** apparaît sur le visuel multifonction.

Pour de plus amples informations sur le pilote automatique de régulation de distance DISTRONIC avec pilote automatique directionnel, voir (▷ page 200).











Activation et désactivation du freinage d'urgence assisté actif

Cette fonction vous permet d'activer ou de désactiver le freinage d'urgence assisté actif ou, sur les véhicules équipés du Pack d'assistance à la conduite, le freinage d'urgence assisté actif avec fonction carrefour.

- ▶ Appuyez sur la touche  ou la touche  du volant pour sélectionner le menu **Assist.**
- ▶ Appuyez sur la touche  ou la touche  pour sélectionner **Freinage urg. assisté**.
- ▶ Appuyez sur  pour confirmer.
La sélection actuelle apparaît.
- ▶ **Activation et désactivation** : appuyez de nouveau sur la touche .
Lorsque le freinage d'urgence assisté actif ou le freinage d'urgence assisté actif avec fonction carrefour est désactivé, le symbole  apparaît dans le graphique du système d'aide sur le visuel multifonction.







Pour de plus amples informations sur le freinage d'urgence assisté actif et le freinage d'urgence assisté actif avec fonction carrefour, voir respectivement (▷ page 76) et (▷ page 82).

Activation et désactivation du système ATTENTION ASSIST

- ▶ Appuyez sur la touche  ou la touche  du volant pour sélectionner le menu **Assist.**
- ▶ Appuyez sur la touche  ou la touche  pour sélectionner **Attention Assist.**
- ▶ Appuyez sur la touche .
La sélection actuelle apparaît.
- ▶ Appuyez sur  pour confirmer.
- ▶ Appuyez sur la touche  ou la touche  pour régler **Désactivé**, **Standard** ou **Sensible**.
- ▶ Appuyez sur la touche  pour mémoriser le réglage.
Lorsque le système ATTENTION ASSIST est désactivé, le symbole  apparaît dans le graphique du système d'aide sur le visuel multifonction.

Pour de plus amples informations sur le système ATTENTION ASSIST, voir (▷ page 228).





Activation et désactivation de l'avertisseur d'angle mort

- ▶ Appuyez sur la touche  ou la touche  du volant pour sélectionner le menu **Assist.**
- ▶ Appuyez sur la touche  ou la touche  pour sélectionner **Avertisseur angle mort**.
- ▶ Appuyez sur la touche  du volant pour confirmer.
La sélection actuelle apparaît.
- ▶ **Activation et désactivation** : appuyez de nouveau sur la touche .

Pour de plus amples informations sur l'avertisseur d'angle mort, voir (▷ page 230).

Pour de plus amples informations sur l'avertisseur actif d'angle mort, voir (▷ page 234).

Activation et désactivation de l'assistant de trajectoire

- ▶ Appuyez sur la touche  ou la touche  du volant pour sélectionner le menu **Assist.**
- ▶ Appuyez sur la touche  ou la touche  pour sélectionner **Assistant de trajectoire**.

- ▶ Appuyez sur **[OK]** pour confirmer. La sélection actuelle apparaît.
- ▶ Appuyez sur **[OK]** pour confirmer.
- ▶ Appuyez sur la touche **[▼]** ou la touche **[▲]** pour régler **Désactivé, Standard** ou **Adaptatif**.
Lorsque l'assistant de trajectoire ou l'assistant de trajectoire actif est activé, les marques de délimitation de la voie sont représentées par des lignes claires dans le graphique du système d'aide sur le visuel multifonction.
- ▶ Appuyez sur la touche **[OK]** pour mémoriser le réglage.

Pour de plus amples informations sur l'assistant de trajectoire, voir (▷ page 233).

Pour de plus amples informations sur l'assistant de trajectoire actif, voir (▷ page 237).

Menu Maintenance

En fonction de l'équipement de votre véhicule, le menu **Mainten.** vous permet d'effectuer les opérations suivantes :

- Affichage des messages enregistrés dans la mémoire des messages (▷ page 273)
- Redémarrage de l'avertisseur de perte de pression des pneus (▷ page 400) ou contrôle électronique de la pression des pneus (▷ page 403)
- Affichage de l'échéance d'un service de maintenance (▷ page 363)

Menu Réglages

Introduction

En fonction de l'équipement de votre véhicule, le menu **Régl.** vous permet d'effectuer les opérations suivantes :

- Modification des réglages du combiné d'instruments (▷ page 267)
- Modification des réglages de l'éclairage (▷ page 268)
- Modification des réglages du véhicule (▷ page 268)
- Modification des réglages confort (▷ page 269)
- Retour aux réglages d'usine (▷ page 270)

Sous-menu Combiné d'instruments

Sélection de l'unité d'affichage de la distance

La fonction **Unité d'affichage tachym./totalisateur** : vous permet de déterminer l'unité d'affichage (kilomètres ou miles) de certaines valeurs sur le visuel multifonction.

- ▶ Appuyez sur la touche **[◀]** ou la touche **[▶]** du volant pour sélectionner le menu **Régl.**
- ▶ Appuyez sur la touche **[▼]** ou la touche **[▲]** pour sélectionner le sous-menu **Combiné d'instruments**.
- ▶ Appuyez sur la touche **[OK]** pour confirmer.
- ▶ Appuyez sur la touche **[▼]** ou la touche **[▲]** pour sélectionner la fonction **Unité d'affichage tachym./totalisateur** : Le réglage sélectionné **km** ou **miles** apparaît.
- ▶ Appuyez sur la touche **[OK]** pour modifier le réglage.

L'unité de distance est valable pour



- le tachymètre numérique du menu **Trajet**
- le totalisateur général et le totalisateur journalier
- l'ordinateur de bord
- la consommation instantanée et l'autonomie
- les messages de navigation du menu **Navi**
- le TEMPOMAT
- le pilote automatique de régulation de distance DISTRONIC
- l'indicateur d'intervalles de maintenance ASSYST PLUS

Sélection de l'affichage permanent

La fonction **Affichage permanent** : vous permet de déterminer si le visuel multifonction doit afficher en permanence la température extérieure ou la vitesse.

La vitesse est affichée inversement à l'unité de votre tachymètre.









- ▶ Appuyez sur la touche **[◀]** ou la touche **[▶]** du volant pour sélectionner le menu **Régl.**
- ▶ Appuyez sur la touche **[▼]** ou la touche **[▲]** pour sélectionner le sous-menu **Combiné d'instruments**.
- ▶ Appuyez sur la touche **[OK]** du volant pour confirmer.

- ▶ Appuyez sur la touche  ou la touche  pour sélectionner la fonction **Affichage permanent**:
Le réglage sélectionné **Température extér.**, **Tachym. addit. [km/h]** ou **Tachym. addit. [mph]** apparaît.
- ▶ **Modification du réglage**: appuyez de nouveau sur la touche .

Sous-menu Eclairage









Réglage de l'éclairage de jour

Cette fonction n'est pas disponible au Canada.

- ▶ Appuyez sur la touche  ou la touche  du volant pour sélectionner le menu **Réglà..**
- ▶ Appuyez sur la touche  ou la touche  pour sélectionner le sous-menu **Eclairage**
- ▶ Appuyez sur  pour confirmer.
- ▶ Appuyez sur la touche  ou la touche  pour sélectionner la fonction **Eclairage de jour**.
Si la fonction **Eclairage de jour** est activée, le faisceau lumineux et le symbole  sont affichés en orange sur le visuel multifonction.
- ▶ Appuyez sur la touche  pour modifier le réglage.

Pour de plus amples informations sur l'éclairage de jour, voir (> page 127).

Activation et désactivation de l'Intelligent Light System

- ▶ Appuyez sur la touche  ou la touche  du volant pour sélectionner le menu **Réglà..**
- ▶ Appuyez sur la touche  ou la touche  pour sélectionner le sous-menu **Eclairage**.
- ▶ Appuyez sur  pour confirmer.
- ▶ Appuyez sur la touche  ou la touche  pour sélectionner la fonction **Intelligent Light System**.
Si la fonction **Intelligent Light System** est activée, le faisceau lumineux et le symbole  sont affichés en orange sur le visuel multifonction.
- ▶ Appuyez sur la touche  pour modifier le réglage.

Lorsque vous activez la fonction **Intelligent Light System**, vous activez également les fonctions suivantes :









- Eclairage d'autoroute
- Eclairage actif dans les virages
- Eclairage d'intersection
- Eclairage antibrouillard à fonction étendue
- Eclairage tout-terrain

Pour de plus amples informations sur l'Intelligent Light System, voir (> page 129).

Sous-menu Véhicule

Activation et désactivation du verrouillage automatique





Si vous activez la fonction **Verrouillage autom.**, votre véhicule se verrouille de manière centralisée à partir d'une vitesse de 9 mph (15 km/h) environ.





- ▶ Appuyez sur la touche  ou la touche  du volant pour sélectionner le menu **Réglà..**
- ▶ Appuyez sur la touche  ou la touche  pour sélectionner le sous-menu **Véhicule**
- ▶ Appuyez sur  pour confirmer.
- ▶ Appuyez sur la touche  ou la touche  pour sélectionner la fonction **Verrouillage autom.**.
Si la fonction **Verrouillage autom.** est activée, les portes du véhicule sont affichées en orange sur le visuel multifonction.
- ▶ Appuyez sur la touche  pour modifier le réglage.

Pour de plus amples informations sur le verrouillage automatique, voir (> page 94).

Activation et désactivation de la confirmation sonore de fermeture

Si vous activez la fonction **Conf. sonore fermeture**, un signal sonore retentit lors du verrouillage du véhicule.

- ▶ Appuyez sur la touche  ou la touche  du volant pour sélectionner le menu **Réglà..**
- ▶ Appuyez sur la touche  ou la touche  pour sélectionner le sous-menu **Véhicule**.
- ▶ Appuyez sur  pour confirmer.

- ▶ Appuyez sur la touche  ou la touche  pour sélectionner la fonction **Conf. sonore fermeture**.
Si la fonction **Conf. sonore fermeture** est activée, le symbole  est affiché en orange sur le visuel multifonction.
- ▶ Appuyez sur la touche  pour modifier le réglage.

Sous-menu Confort

Activation et désactivation de l'aide à la montée et à la descente

ATTENTION









Si le volant est réglé par l'aide à la montée et à la descente, vous et d'autres occupants du véhicule, notamment les enfants, risquez d'être coincés. Il y a risque de blessure.

Veillez à ce que personne ne se trouve avec une partie de son corps dans l'espace de manœuvre du volant pendant la procédure de réglage de l'aide à la montée et à la descente.

Si quelqu'un est coincé,









- appuyez sur une des touches de position de la fonction Mémoires ou
- actionnez le contacteur de réglage du volant dans le sens opposé au mouvement du volant

La procédure de réglage s'arrête.

- ▶ Appuyez sur la touche  ou la touche  du volant pour sélectionner le menu **Réglà..**
- ▶ Appuyez sur la touche  ou la touche  pour sélectionner le sous-menu **Confort**.
- ▶ Appuyez sur  pour confirmer.
- ▶ Appuyez sur la touche  ou la touche  pour sélectionner la fonction **Aide à la montée**.
Si la fonction **Aide à la montée** est activée, le volant du véhicule est affiché en orange sur le visuel multifonction.
- ▶ Appuyez sur la touche  pour modifier le réglage.

Pour de plus amples informations sur l'aide à la montée et à la descente, voir (▷ page 121).

Activation et désactivation de l'ajustement des ceintures de sécurité









- ▶ Appuyez sur la touche  ou la touche  du volant pour sélectionner le menu **Réglà..**
- ▶ Appuyez sur la touche  ou la touche  pour sélectionner le sous-menu **Confort**.
- ▶ Appuyez sur  pour confirmer.
- ▶ Appuyez sur la touche  ou la touche  pour sélectionner la fonction **Ajustement ceinture**.
Si la fonction **Ajustement ceinture** est activée, la ceinture de sécurité est affichée en orange sur le visuel multifonction.
- ▶ Appuyez sur la touche  pour modifier le réglage.

Pour de plus amples informations sur l'ajustement des ceintures, voir (▷ page 56).

Activation et désactivation du rabattement des rétroviseurs extérieurs lors du verrouillage

Cette fonction est disponible uniquement si le véhicule est équipé de la fonction de rabattement électrique.

Si la fonction **Rabatt. au verrouill.** est activée, les rétroviseurs extérieurs se rabattent dès que vous verrouillez le véhicule. Les rétroviseurs extérieurs se déploient lorsque vous déverrouillez le véhicule.

- ▶ Appuyez sur la touche  ou la touche  du volant pour sélectionner le menu **Réglà..**
- ▶ Appuyez sur la touche  ou la touche  pour sélectionner le sous-menu **Confort**.
- ▶ Appuyez sur  pour confirmer.
- ▶ Appuyez sur la touche  ou la touche  pour sélectionner la fonction **Rabatt. au verrouill.**
Si la fonction **Rabatt. au verrouill.** est activée, le rétroviseur extérieur est affiché en orange sur le visuel multifonction.
- ▶ Appuyez sur la touche  pour modifier le réglage.

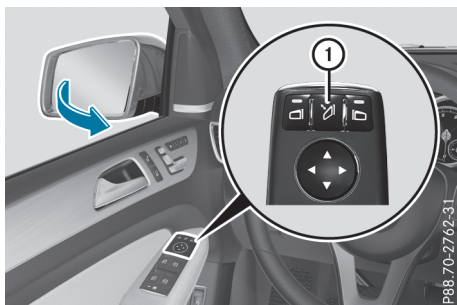

Si vous avez activé la fonction **Rabatt. au verrouill.**, et rabattez ensuite les rétroviseurs extérieurs avec la touche ①, ceux-ci ne se déploient pas automatiquement (▷ page 123).

Vous ne pouvez les déployer qu'en appuyant sur la touche ①.

Retour aux réglages d'usine

- ▶ Appuyez sur la touche ◀ ou la touche ▶ du volant pour sélectionner le menu **Régl.**.
- ▶ Appuyez sur la touche ▼ ou la touche ▲ pour sélectionner le sous-menu **Régl. d'usine**.
- ▶ Appuyez sur [OK] pour confirmer. La fonction **Remettre à zéro les réglages?** apparaît.
- ▶ Appuyez sur la touche ▼ ou la touche ▲ pour sélectionner **Non** ou **Oui**.
- ▶ Appuyez sur la touche [OK] pour confirmer la sélection. Si vous avez sélectionné **Oui**, un message de confirmation apparaît sur le visuel multifonction.

Si vous voulez remettre à zéro la fonction **Eclairage de jour** du sous-menu **Eclairage**, tournez la clé en position 1 dans le contacteur d'allumage.

Menu ON&OFFROAD

- ▶ Appuyez sur la touche ◀ ou la touche ▶ du volant pour sélectionner le menu **ON&OFFROAD**.

Le menu **ON&OFFROAD** vous permet d'afficher les réglages suivants des programmes de conduite tout-terrain :

- Véhicules équipés du Pack Offroad (▷ page 243)
- Véhicules sans Pack Offroad (▷ page 242)

Menu AMG (véhicules Mercedes-AMG)

Warm-up



- ① Tachymètre numérique
- ② Indicateur du rapport engagé
- ③ Indicateur de montée des rapports
- ④ Température de l'huile moteur
- ⑤ Température du liquide de refroidissement
- ⑥ Température de l'huile de boîte de vitesses

- ▶ Appuyez sur la touche ◀ ou la touche ▶ du volant pour sélectionner le menu **AMG**.

Indicateur de montée des rapports : le message de montée des rapports **Up** ③ vous indique que le moteur a atteint la plage de surrégime dans le programme de conduite manuel.

Température de l'huile moteur et de l'huile de boîte de vitesses : lorsque le moteur et la boîte de vitesses ont atteint leur température de service, la température de l'huile ④ et ⑥ apparaît en blanc sur le visuel multifonction.

Si la température de l'huile ④ ou ⑥ apparaît en bleu sur le visuel multifonction, cela signifie que le moteur ou la boîte de vitesses n'a pas encore atteint sa température de service. Évitez pendant ce temps de solliciter la pleine puissance du moteur.

SETUP

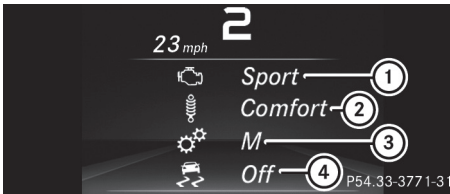

- ① Mode moteur **Comfort/Sport/Sport +**
- ② Réglage de la suspension **Comfort/Sport/Sport +**
- ③ Position de la boîte de vitesses (**D/M**)
- ④ Mode ESP® **On/Off**

Les informations/fonctions suivantes sont affichées sur le visuel par SETUP :

- le tachymètre numérique
 - l'indicateur de la boîte de vitesses
 - le mode moteur
 - le réglage de la suspension
 - la position de la boîte de vitesses
 - le mode ESP® (régulation du comportement dynamique)
- ▶ Appuyez sur la touche ◀ ou la touche ▶ du volant pour sélectionner le menu **AMG**.
- ▶ Appuyez sur la touche ▲ autant de fois qu'il est nécessaire pour faire apparaître le menu **SETUP**.

Chronomètre de course RACETIMER

Affichage et démarrage du chronomètre de course RACETIMER

Le chronomètre de course RACETIMER est prévu uniquement pour une utilisation sur des circuits automobiles délimités. N'utilisez pas cette fonction sur la voie publique.

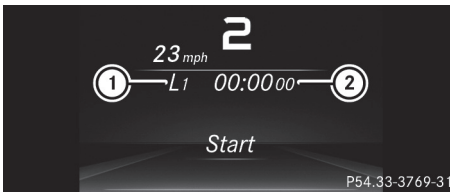

- ① Tour
- ② Chronomètre de course RACETIMER

Vous pouvez démarrer le chronomètre de course RACETIMER si le moteur tourne ou si la clé se trouve en position **2** dans le contacteur d'allumage.

- ▶ Appuyez sur la touche ◀ ou la touche ▶ du volant pour sélectionner le menu **AMG**.
- ▶ Appuyez sur la touche ▲ autant de fois qu'il est nécessaire pour faire apparaître le chronomètre.
- ▶ **Démarrage** : appuyez sur la touche **OK** pour démarrer le chronomètre de course RACETIMER.

Affichage d'un temps intermédiaire



- ▶ Appuyez sur la touche ◀ ou la touche ▶ pour sélectionner **Interm. Time**.
- ▶ Appuyez sur **OK** pour confirmer. Le temps intermédiaire est affiché pendant 5 secondes.

Démarrage d'un nouveau tour



- ① Chronomètre de course RACETIMER
 - ② Temps au tour le plus rapide (Best Lap)
 - ③ Tour
- ▶ Appuyez sur **OK** pour confirmer **New Lap**.
- ❗ Vous pouvez mémoriser 16 tours au maximum. Vous ne pouvez terminer le 16e tour qu'avec **Finish Lap**.

Arrêt du chronomètre de course RACETIMER



- ▶ Appuyez sur la touche du volant.
- ▶ Appuyez sur pour confirmer **Yes**.

Si vous arrêtez le véhicule et que vous tournez la clé en position **1** dans le contacteur d'allumage, le chronomètre de course RACETIMER interrompt le chronométrage. Si vous tournez la clé en position **3** dans le contacteur d'allumage et que vous confirmez **Start** en appuyant sur , le chronométrage reprend.

Remise à zéro du tour actuel

- ▶ Arrêtez le chronomètre de course RACETIMER.
- ▶ Appuyez sur la touche ou la touche pour sélectionner **Reset Lap**.
- ▶ Appuyez sur la touche pour remettre le temps au tour à zéro.

Effacement de tous les tours



Si vous arrêtez le moteur, le chronomètre est remis à zéro au bout de 30 secondes. Tous les tours sont effacés.

Vous devez effacer l'ensemble des tours : il est impossible d'effacer seulement 1 tour. Lorsque vous avez chronométré 16 tours, vous n'avez pas besoin de remettre le tour actuel à zéro.

- ▶ Remettez à zéro le tour actuel.
- ▶ Appuyez sur pour confirmer **Reset**. Le message **Reset Race-Timer?** apparaît sur le visuel multifonction.
- ▶ Appuyez sur la touche pour sélectionner **Yes**, puis confirmez avec . Tous les tours sont effacés.

Analyse globale

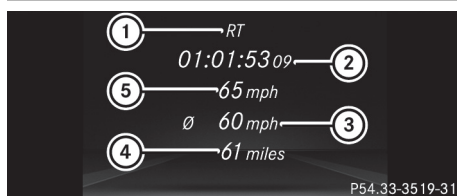

- ① Analyse globale du chronomètre de course RACETIMER
- ② Temps de trajet total
- ③ Vitesse moyenne
- ④ Distance totale parcourue
- ⑤ Vitesse maximale

Cette fonction apparaît uniquement si vous mémorisez au moins 1 tour et si vous arrêtez le chronomètre.



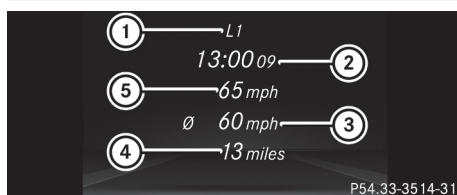

- ▶ Appuyez sur la touche ou la touche du volant pour sélectionner le menu **AMG**.
- ▶ Appuyez sur la touche autant de fois qu'il est nécessaire pour faire apparaître l'analyse globale.

Analyse par tour



- ① Tour
- ② Temps au tour
- ③ Vitesse moyenne au tour
- ④ Longueur du tour
- ⑤ Vitesse maximale pour le tour

Cette fonction apparaît uniquement si vous mémorisez au moins 2 tours et si vous arrêtez le chronomètre.

- ▶ Appuyez sur la touche  ou la touche  du volant pour sélectionner le menu **AMG**.
- ▶ Appuyez sur la touche  autant de fois qu'il est nécessaire pour faire apparaître l'analyse par tour. Chaque tour est affiché dans un sous-menu propre. Vous pouvez identifier le tour le plus rapide par le clignotement du symbole ①.
- ▶ Appuyez sur la touche  ou la touche  pour sélectionner l'analyse pour un autre tour.

Messages sur le visuel

Introduction

Remarques générales

Les messages apparaissent sur le visuel multifonction.

Les messages comportant une représentation graphique peuvent être représentés de manière simplifiée dans la notice d'utilisation et différer de l'affichage apparaissant sur le visuel multifonction.

Suivez les instructions données dans les messages et tenez compte des remarques supplémentaires qui figurent dans la présente notice d'utilisation.

Certains messages sont accompagnés d'un signal sonore d'alerte ou d'une tonalité continue.

Lorsque vous arrêtez le véhicule, tenez compte des remarques relatives

- à la fonction HOLD (▷ page 205)
- au stationnement (▷ page 177)

Masquage des messages sur le visuel





- ▶ Appuyez sur la touche  ou la touche  du volant. Le message affiché sur le visuel multifonction est masqué.

Les messages à haut niveau de priorité apparaissent en rouge sur le visuel multifonction. Certains messages à haut niveau de priorité ne peuvent pas être masqués.

Ils restent affichés sur le visuel multifonction jusqu'à ce que la cause des défauts ait été éliminée.

Mémoire des messages

L'ordinateur de bord transfère certains messages dans la **mémoire des messages**. Vous pouvez prendre connaissance des messages :

- ▶ Appuyez sur la touche  ou la touche  du volant pour sélectionner le menu **Mainten..**. Si des messages sont mémorisés, le message suivant, par exemple, apparaît sur le visuel multifonction : **2 messages**.
- ▶ Appuyez sur la touche  ou la touche  pour sélectionner l'entrée, par exemple : **2 messages**.

- ▶ Appuyez sur pour confirmer.
- ▶ Appuyez sur la touche ou la touche pour faire défiler les messages sur le visuel.

Lorsque vous coupez le contact, tous les messages sont effacés, à l'exception de ceux à haut niveau de priorité. Ces derniers ne sont supprimés qu'une fois que la cause des défauts a été éliminée.

Systèmes de sécurité

Messages sur le visuel



pas dispo. pr l'ins-
tant cf. notice
d'utilisation

Causes et conséquences possibles et ► Solutions

L'ABS (système antiblocage de roues) et l'ESP® (régulation du comportement dynamique) ne sont pas disponibles pour le moment. D'autres systèmes d'aide à la conduite et systèmes de sécurité active peuvent également être en panne.

En outre, les voyants d'alerte , et qui se trouvent sur le combiné d'instruments sont allumés.

Causes possibles :

- L'autodiagnostic n'est pas encore terminé.
- Il se peut que la tension du réseau de bord soit trop basse.

ATTENTION

Le système de freinage continue de fonctionner avec son efficacité normale, mais sans les fonctions indiquées ci-dessus. Les roues peuvent alors se bloquer, par exemple en cas de freinage à fond.

La manœuvrabilité et le comportement au freinage du véhicule sont fortement compromis. La distance de freinage peut s'allonger dans les situations de freinage d'urgence.

Si l'ESP® n'est pas opérationnel, il ne peut pas stabiliser la trajectoire du véhicule.

Le risque de dérapage et d'accident augmente.

- Parcourez un bref trajet légèrement sinueux à plus de 12 mph (20 km/h) en roulant prudemment.

Si le message disparaît, cela signifie que les fonctions indiquées ci-dessus sont de nouveau disponibles.

Si le message reste affiché sur le visuel multifonction :

- Continuez de rouler prudemment.
- Rendez-vous immédiatement dans un atelier qualifié.



ne fonctionnent pas
cf. notice d'utili-
sation

L'ABS et l'ESP® sont en panne.

D'autres systèmes d'aide à la conduite et systèmes de sécurité active peuvent également être en panne.

En outre, les voyants d'alerte (uniquement pour les Etats-Unis) ou (uniquement pour le Canada), et qui se trouvent sur le combiné d'instruments sont allumés.







ATTENTION















Le système de freinage continue de fonctionner avec son efficacité normale, mais sans les fonctions indiquées ci-dessus. Les roues peuvent alors se bloquer, par exemple en cas de freinage à fond.

La manœuvrabilité et le comportement au freinage du véhicule sont fortement compromis. La distance de freinage peut s'allonger dans les situations de freinage d'urgence.

Si l'ESP® n'est pas opérationnel, il ne peut pas stabiliser la trajectoire du véhicule.

Le risque de dérapage et d'accident augmente.

Messages sur le visuel	Causes et conséquences possibles et ► Solutions
 <p data-bbox="181 383 425 458">pas dispo. pr l'instant cf. notice d'utilisation</p>	<p data-bbox="438 258 975 311">► Continuez de rouler prudemment. ► Rendez-vous immédiatement dans un atelier qualifié.</p> <p data-bbox="438 336 1104 419">L'ESP® n'est momentanément pas disponible. D'autres systèmes d'aide à la conduite et systèmes de sécurité active peuvent également être en panne.</p> <p data-bbox="438 422 1071 476">En outre, les voyants d'alerte  et  qui se trouvent sur le combiné d'instruments sont allumés.</p> <p data-bbox="438 480 985 507">L'autodiagnostic n'est pas encore terminé, par exemple.</p> <p data-bbox="438 510 884 537">Le système ATTENTION ASSIST est désactivé.</p> <p data-bbox="451 551 617 578">▲ ATTENTION</p> <p data-bbox="438 593 1104 675">Le système de freinage continue de fonctionner avec son efficacité normale, mais sans les fonctions indiquées ci-dessus. Les roues peuvent alors se bloquer, par exemple en cas de freinage à fond.</p> <p data-bbox="438 679 1087 732">La distance de freinage peut alors s'allonger dans les situations de freinage d'urgence.</p> <p data-bbox="438 736 1104 790">Si l'ESP® n'est pas opérationnel, il ne peut pas stabiliser la trajectoire du véhicule.</p> <p data-bbox="438 793 896 820">Le risque de dérapage et d'accident augmente.</p> <p data-bbox="438 824 1104 924">► Parcourez un bref trajet légèrement sinueux à plus de 12 mph (20 km/h) en roulant prudemment. Si le message disparaît, cela signifie que les fonctions indiquées ci-dessus sont de nouveau disponibles.</p> <p data-bbox="438 939 965 965">Si le message reste affiché sur le visuel multifonction :</p> <p data-bbox="438 978 975 1032">► Continuez de rouler prudemment. ► Rendez-vous immédiatement dans un atelier qualifié.</p>
 <p data-bbox="181 1100 415 1175">ne fonctionne pas cf. notice d'utilisation</p>	<p data-bbox="438 1053 646 1080">L'ESP® est en panne.</p> <p data-bbox="438 1084 1104 1137">D'autres systèmes d'aide à la conduite et systèmes de sécurité active peuvent également être en panne.</p> <p data-bbox="438 1141 1071 1195">En outre, les voyants d'alerte  et  qui se trouvent sur le combiné d'instruments sont allumés.</p> <p data-bbox="451 1209 617 1236">▲ ATTENTION</p> <p data-bbox="438 1250 1104 1333">Le système de freinage continue de fonctionner avec son efficacité normale, mais sans les fonctions indiquées ci-dessus. Les roues peuvent alors se bloquer, par exemple en cas de freinage à fond.</p> <p data-bbox="438 1336 1087 1390">La distance de freinage peut alors s'allonger dans les situations de freinage d'urgence.</p> <p data-bbox="438 1394 1104 1447">Si l'ESP® n'est pas opérationnel, il ne peut pas stabiliser la trajectoire du véhicule.</p> <p data-bbox="438 1451 896 1478">Le risque de dérapage et d'accident augmente.</p> <p data-bbox="438 1481 975 1535">► Continuez de rouler prudemment. ► Rendez-vous immédiatement dans un atelier qualifié.</p>

Messages sur le visuel	Causes et conséquences possibles et ► Solutions
<p>    ne fonctionnent pas cf. notice d'utilisation </p>	<p>L'EBD (répartiteur électronique de freinage), l'ABS et l'ESP® sont en panne.</p> <p>D'autres systèmes d'aide à la conduite et systèmes de sécurité active peuvent également être en panne.</p> <p>En outre, les voyants d'alerte ,  et  qui se trouvent sur le combiné d'instruments sont allumés et un signal d'alerte retentit.</p> <p>⚠ ATTENTION</p> <p>Le système de freinage continue de fonctionner avec son efficacité normale, mais sans les fonctions indiquées ci-dessus. Les roues peuvent alors se bloquer, par exemple en cas de freinage à fond.</p> <p>La manœuvrabilité et le comportement au freinage du véhicule sont fortement compromis. La distance de freinage peut s'allonger dans les situations de freinage d'urgence.</p> <p>Si l'ESP® n'est pas opérationnel, il ne peut pas stabiliser la trajectoire du véhicule.</p> <p>Le risque de dérapage et d'accident augmente.</p> <ul style="list-style-type: none"> ► Continuez de rouler prudemment. ► Rendez-vous immédiatement dans un atelier qualifié.
<p> PARK (uniquement pour les États-Unis)  (uniquement pour le Canada) </p> <p>Frein stationnement Pour le desserrer: mettre le contact</p>	<p>Le voyant rouge  (uniquement pour les États-Unis) ou  (uniquement pour le Canada) s'allume.</p> <p>Vous avez essayé de desserrer le frein de stationnement électrique alors que le contact n'était pas mis.</p> <ul style="list-style-type: none"> ► Clé : tournez la clé en position  dans le contacteur d'allumage. ► KEYLESS-GO : mettez le contact.
<p> PARK (uniquement pour les États-Unis)  (uniquement pour le Canada) </p> <p>Desserrez frein stationnement</p>	<p>Le voyant rouge  (uniquement pour les États-Unis) ou  (uniquement pour le Canada) clignote et un signal d'alerte retentit. Une des conditions pour le desserrage automatique du frein de stationnement électrique n'est pas remplie (► page 178).</p> <p>Vous roulez avec le frein de stationnement électrique serré.</p> <ul style="list-style-type: none"> ► Desserrez manuellement le frein de stationnement électrique. <p>Le voyant rouge  (uniquement pour les États-Unis) ou  (uniquement pour le Canada) clignote et un signal d'alerte retentit.</p> <p>Vous effectuez un freinage d'urgence avec le frein de stationnement électrique (► page 178).</p>

Messages sur le visuel

PARK (uniquement pour les Etats-

Unis)  (uniquement pour le Canada)



Frein stationnement
cf. notice d'utilisation

Causes et conséquences possibles et ► Solutions

Le voyant orange d'alerte  s'allume.
Le frein de stationnement électrique est en panne.

Pour le serrer :

- Coupez le contact.
- Appuyez sur la poignée du frein de stationnement électrique pendant 10 secondes au moins.
- Mettez la boîte de vitesses sur **P**.
- Prenez contact avec un atelier qualifié.



Le voyant orange d'alerte  et le voyant rouge **PARK** (uniquement pour les Etats-Unis) ou  (uniquement pour le Canada) s'allument.
Le frein de stationnement électrique est en panne.

Pour le desserrer :

- Coupez le contact, puis remettez-le.
- Desserrez manuellement le frein de stationnement électrique.
ou
- Desserrez le frein de stationnement électrique avec la fonction de desserrage automatique (► page 178).

Si le frein de stationnement électrique ne peut toujours pas être desserré :

- Ne continuez pas de rouler.
- Prenez contact avec un atelier qualifié.

Le voyant rouge **PARK** (uniquement pour les Etats-Unis) ou  (uniquement pour le Canada) clignote et le voyant orange d'alerte  s'allume.

Le frein de stationnement électrique est en panne.

Pour le desserrer :

- Coupez le contact, puis remettez-le.
- Desserrez manuellement le frein de stationnement électrique.

Pour le serrer :



- Coupez le contact, puis remettez-le.
- Serrez manuellement le frein de stationnement électrique.

Si le voyant rouge **PARK** (uniquement pour les Etats-Unis) ou  (uniquement pour le Canada) continue de clignoter :

- Ne continuez pas de rouler.
- Immobilisez le véhicule pour qu'il ne puisse pas se mettre à rouler (► page 417).
- Mettez la boîte de vitesses sur **P**.
- Braquez les roues avant en direction du trottoir.
- Prenez contact avec un atelier qualifié.

Messages sur le visuel

Causes et conséquences possibles et ► Solutions

Le voyant orange d'alerte  s'allume. Le voyant rouge  (uniquement pour les Etats-Unis) ou  (uniquement pour le Canada) clignote pendant 10 secondes environ après le serrage ou le desserrage du frein de stationnement électrique. Il s'éteint ensuite ou reste allumé.

Le frein de stationnement électrique est en panne.

- Coupez le contact, puis remettez-le.
- Serrez le frein de stationnement électrique.

Si vous ne pouvez pas serrer le frein de stationnement électrique :



- Mettez la boîte de vitesses sur  .
- Rendez-vous dans un atelier qualifié.

Si vous ne pouvez pas desserrer le frein de stationnement électrique :

- Desserrez le frein de stationnement électrique avec la fonction de desserrage automatique (► page 178).

Si le frein de stationnement électrique ne peut toujours pas être desserré :

- Prenez contact avec un atelier qualifié.

Le voyant orange d'alerte  s'allume. Lorsque vous serrez ou desserrez manuellement le frein de stationnement électrique, le voyant rouge  (uniquement pour les Etats-Unis) ou  (uniquement pour le Canada) clignote.



Le frein de stationnement électrique est en panne. Vous ne pouvez pas serrer manuellement le frein de stationnement électrique.

- Mettez la boîte de vitesses sur  .
- Rendez-vous dans un atelier qualifié.

Messages sur le visuel

PARK (uniquement pour les Etats-Unis)  (uniquement pour le Canada)
Frein stationnement ne fonctionne pas

Causes et conséquences possibles et ► Solutions

Le voyant orange d'alerte  s'allume. Le voyant rouge **PARK** (uniquement pour les Etats-Unis) ou  (uniquement pour le Canada) clignote pendant 10 secondes environ après le serrage ou le desserrage du frein de stationnement électrique. Il s'éteint ensuite ou reste allumé.

Le frein de stationnement électrique est en panne, par exemple en raison d'une surtension ou d'une sous-tension.

- Eliminez la cause de la surtension ou de la sous-tension, par exemple en chargeant la batterie ou en redémarrant le moteur.
- Serrez ou desserrez le frein de stationnement électrique.

Si le frein de stationnement électrique ne peut toujours pas être serré ni desserré :



- Coupez le contact, puis remettez-le.
- Serrez ou desserrez le frein de stationnement électrique.

Si le frein de stationnement électrique ne peut toujours pas être desserré :

- Prenez contact avec un atelier qualifié.

Si le frein de stationnement électrique ne peut toujours pas être serré :

- Rendez-vous dans un atelier qualifié.

Le voyant orange d'alerte  s'allume et le voyant rouge **PARK** (uniquement pour les Etats-Unis) ou  (uniquement pour le Canada) clignote.

Vous ne pouvez pas serrer manuellement le frein de stationnement électrique.

- Mettez la boîte de vitesses sur **P** .
- Rendez-vous dans un atelier qualifié.

BRAKE (uniquement pour les Etats-Unis)

 (uniquement pour le Canada)
Contrôler niveau liquide de frein



Il n'y a pas suffisamment de liquide de frein dans le réservoir. En outre, le voyant d'alerte **BRAKE** (uniquement pour les Etats-Unis) ou  (uniquement pour le Canada) qui se trouve sur le combiné d'instruments est allumé et un signal d'alerte retentit.

 **ATTENTION**



Il se peut que l'effet de freinage diminue.









Il y a risque d'accident.

- Arrêtez-vous immédiatement en tenant compte des conditions de circulation. Ne continuez pas de rouler.
- Immobilisez le véhicule pour qu'il ne puisse pas se mettre à rouler (► page 177).
- Prenez contact avec un atelier qualifié.
- Ne faites pas l'appoint de liquide de frein. Le défaut n'en serait pas éliminé pour autant.

Messages sur le visuel	Causes et conséquences possibles et ► Solutions
 <p>Usure garnitures de frein</p>	<p>Les garnitures de frein ont atteint la limite d'usure. Uniquement pour les Etats-Unis : de plus, le voyant rouge d'alerte BRAKE s'allume alors que le moteur tourne.</p> <p>► Rendez-vous dans un atelier qualifié.</p>
 <p>ne fonctionne pas</p>	<p>Une ou plusieurs fonctions principales du système mbrace sont en panne.</p> <p>► Rendez-vous dans un atelier qualifié.</p>
<p>Freinage urg. assisté Fonctionnement limité momentanément cf. notice d'utilisation</p>	<p>Le freinage d'urgence assisté actif avec fonction carrefour n'est momentanément pas opérationnel.</p> <p>Causes possibles :</p> <ul style="list-style-type: none"> • Le système de capteurs radar n'est momentanément pas opérationnel, par exemple en raison du rayonnement électromagnétique à proximité des émetteurs de radio et de télévision ou d'autres sources de rayonnement. • La température du système n'est pas située dans la plage de température de service. • La tension du réseau de bord est trop basse. <p>Le message disparaît dès que la situation ne correspond plus à l'une des causes indiquées ci-dessus.</p> <p>Le freinage d'urgence assisté actif avec fonction carrefour ou le système PRE-SAFE® PLUS peut de nouveau fonctionner.</p> <p>Si le message ne disparaît pas :</p> <ul style="list-style-type: none"> ► Arrêtez-vous en tenant compte des conditions de circulation. ► Immobilisez le véhicule pour qu'il ne puisse pas se mettre à rouler (> page 177). ► Redémarrez le moteur.
<p>Freinage urg. assisté Fonctionnement limité cf. notice d'utilisation</p>	<p>Le freinage d'urgence assisté actif n'est pas disponible en raison d'un défaut. Il se peut que le freinage d'urgence assisté adaptatif soit également en panne.</p> <p>► Rendez-vous immédiatement dans un atelier qualifié.</p>
<p>PRE-SAFE ne fonctionne pas cf. notice d'utilisation</p>	<p>Certaines fonctions importantes du système PRE-SAFE® sont en panne. Tous les autres systèmes de protection des occupants du véhicule, tels que les airbags, restent disponibles.</p> <p>► Rendez-vous immédiatement dans un atelier qualifié.</p>

Messages sur le visuel	Causes et conséquences possibles et ► Solutions
<p>Freinage urg. assisté Fonctionnement limité momentanément cf. notice d'utilisation</p>	<p>Le freinage d'urgence assisté actif ou le système PRE-SAFE® PLUS n'est momentanément pas opérationnel.</p> <p>Causes possibles :</p> <ul style="list-style-type: none"> • Son fonctionnement est perturbé par de fortes précipitations. • Le système de capteurs radar n'est momentanément pas opérationnel, par exemple en raison du rayonnement électromagnétique à proximité des émetteurs de radio et de télévision ou d'autres sources de rayonnement. • Véhicules Mercedes-AMG : l'ESP® est désactivé. • La température du système n'est pas située dans la plage de température de service. • La tension du réseau de bord est trop basse. <p>Le message disparaît dès que la situation ne correspond plus à l'une des causes indiquées ci-dessus.</p> <p>Le freinage d'urgence assisté actif ou le système PRE-SAFE® PLUS peut de nouveau fonctionner.</p> <p>Si le message ne disparaît pas :</p> <ul style="list-style-type: none"> ► Arrêtez-vous en tenant compte des conditions de circulation. ► Immobilisez le véhicule pour qu'il ne puisse pas se mettre à rouler (▷ page 177). ► Redémarrez le moteur. ► Véhicules Mercedes-AMG : réactivez l'ESP® (▷ page 80).
<p>Freinage urg. assisté Fonctionnement limité cf. notice d'utilisation</p>	<p>Le freinage d'urgence assisté actif avec fonction carrefour ou le système PRE-SAFE® PLUS n'est pas disponible en raison d'un défaut.</p> <ul style="list-style-type: none"> ► Rendez-vous immédiatement dans un atelier qualifié.

Messages sur le visuel	Causes et conséquences possibles et ► Solutions
<p>Capteurs radar encrassés cf. notice d'utilisation</p>	<p>Le système de capteurs radar présente un défaut.</p> <p>Causes possibles :</p> <ul style="list-style-type: none"> • Encrassement des capteurs • Fortes précipitations • Longs trajets hors agglomération sans trafic ni infrastructures, par exemple dans des zones désertiques <p>Au moins un système d'aide à la conduite ou un système de sécurité active est en panne ou n'est momentanément pas disponible :</p> <ul style="list-style-type: none"> • PRE-SAFE® PLUS • Freinage d'urgence assisté actif • Assistant de trajectoire actif • Avertisseur actif d'angle mort • Pilote automatique de régulation de distance DISTRONIC <p>Aucune intervention de freinage permettant de corriger la trajectoire de l'avertisseur actif d'angle mort n'a lieu lorsque le système de capteurs radar avant est encrassé.</p> <p>En outre, un signal d'alerte retentit.</p> <p>Lorsque les causes du dysfonctionnement ont été écartées, les systèmes d'aide à la conduite ou systèmes de sécurité active sont de nouveau disponibles. Le message disparaît.</p> <p>Si le message ne disparaît pas :</p> <ul style="list-style-type: none"> ► Arrêtez-vous en tenant compte des conditions de circulation. ► Immobilisez le véhicule pour qu'il ne puisse pas se mettre à rouler (► page 177). ► Arrêtez le moteur. ► Nettoyez tous les capteurs (► page 368). ► Redémarrez le moteur. <p>Le message disparaît.</p>
<p> Système retenue Défaut Aller à l'atelier</p>	<p>Les systèmes de retenue sont en panne.</p> <p>En outre, le voyant d'alerte  qui se trouve sur le combiné d'instruments est allumé.</p> <p>⚠ ATTENTION</p> <p>Les airbags et les rétracteurs de ceinture peuvent se déclencher de manière intempestive ou ne pas se déclencher en cas d'accident. Le risque de blessure augmente.</p> <ul style="list-style-type: none"> ► Rendez-vous immédiatement dans un atelier qualifié. <p>Pour de plus amples informations sur les systèmes de retenue, voir (► page 51).</p>

Messages sur le visuel	Causes et conséquences possibles et ► Solutions
 <p>avant gauche Défaut Aller à l'atelier ou avant droit Défaut Aller à l'atelier</p>	<p>Le système de retenue avant gauche ou droit est en panne. En outre, le voyant d'alerte  qui se trouve sur le combiné d'instruments est allumé.</p> <p>⚠ ATTENTION</p> <p>Les airbags et les rétracteurs de ceinture peuvent se déclencher de manière intempestive ou ne pas se déclencher en cas d'accident. Le risque de blessure augmente.</p> <p>► Rendez-vous immédiatement dans un atelier qualifié.</p>
 <p>arrière gauche Défaut Aller à l'atelier ou arrière droit Défaut Aller à l'atelier</p>	<p>Le système de retenue arrière gauche ou droit est en panne. En outre, le voyant d'alerte  qui se trouve sur le combiné d'instruments est allumé.</p> <p>⚠ ATTENTION</p> <p>Les airbags et les rétracteurs de ceinture peuvent se déclencher de manière intempestive ou ne pas se déclencher en cas d'accident. Le risque de blessure augmente.</p> <p>► Rendez-vous immédiatement dans un atelier qualifié.</p>
 <p>arrière central Défaut Aller à l'atelier</p>	<p>Le système de retenue arrière central est en panne. En outre, le voyant d'alerte  qui se trouve sur le combiné d'instruments est allumé.</p> <p>⚠ ATTENTION</p> <p>Les airbags et les rétracteurs de ceinture peuvent se déclencher de manière intempestive ou ne pas se déclencher en cas d'accident. Le risque de blessure augmente.</p> <p>► Rendez-vous immédiatement dans un atelier qualifié.</p>
 <p>Airbag rideau gau- che Défaut Aller à l'atelier ou Airbag rideau droit Défaut Aller à l'atelier</p>	<p>L'airbag rideau gauche ou droit est en panne. En outre, le voyant d'alerte  qui se trouve sur le combiné d'instruments est allumé.</p> <p>⚠ ATTENTION</p> <p>L'airbag rideau gauche ou droit peut se déclencher de manière intempestive ou ne pas se déclencher en cas d'accident. Le risque de blessure augmente.</p> <p>► Rendez-vous immédiatement dans un atelier qualifié.</p>

Messages sur le visuel

Causes et conséquences possibles et ► Solutions

Airbag frontal passager désactivé cf. notice d'utilisation

L'airbag frontal du passager est désactivé pendant la marche alors que

- une personne adulte
ou
- une personne de taille correspondante est assise sur le siège du passager

Si des forces supplémentaires s'exercent sur le siège, le système risque de mesurer un poids trop faible.

 **ATTENTION**

L'airbag frontal du passager ne se déclenche pas en cas d'accident. Le risque de blessure augmente.

- Arrêtez-vous immédiatement en tenant compte des conditions de circulation.
- Immobilisez le véhicule pour qu'il ne puisse pas se mettre à rouler (> page 177).
- Coupez le contact.
- Faites descendre l'occupant du véhicule assis sur le siège du passager.
- Laissez le siège libre, fermez la porte du passager et mettez le contact.
- Observez les voyants PASSENGER AIR BAG qui se trouvent sur la console centrale et le visuel multifonction, puis contrôlez les points suivants :

Lorsque le siège est inoccupé et que le contact est mis :

- Le système effectue un autodiagnostic. Les voyants PASSENGER AIR BAG OFF et PASSENGER AIR BAG ON s'allument simultanément pendant 6 secondes environ.
 - Le voyant PASSENGER AIR BAG OFF doit être allumé après l'autodiagnostic du système et le rester. Si le voyant est allumé, c'est que l'OCS (système de classification des occupants du véhicule) a désactivé l'airbag frontal du passager (> page 60)
 - Les messages **Airbag frontal passager activé cf. notice d'utilisation** ou **Airbag frontal passager désactivé cf. notice d'utilisation** ne doivent pas apparaître sur le visuel multifonction.
- Attendez 60 secondes au moins que les processus de contrôle nécessaires se soient achevés.
 - Assurez-vous qu'aucun des messages n'apparaît sur le visuel multifonction.

Une fois ces conditions remplies, le siège du passager peut de nouveau être occupé. Selon la manière dont l'OCS classe l'occupant du véhicule, le voyant PASSENGER AIR BAG OFF ou PASSENGER AIR BAG ON reste allumé ou s'éteint.

Si ces conditions ne sont pas remplies, le système ne fonctionne pas correctement.

- Rendez-vous immédiatement dans un atelier qualifié.





Messages sur le visuel	Causes et conséquences possibles et ► Solutions
<p>Airbag frontal passager activé cf. notice d'utilisation</p>	<p>Pour de plus amples informations sur l'OCS, voir (► page 60).</p> <p>L'airbag frontal du passager est activé pendant la marche alors que</p> <ul style="list-style-type: none"> • un enfant, une personne de petite taille ou un objet ayant un poids inférieur au seuil de poids du système se trouve sur le siège du passager ou • le siège du passager est inoccupé <p>Dans certains cas, le système détecte des objets ou des forces exerçant un poids supplémentaire sur le siège.</p> <p>⚠ ATTENTION</p> <p>L'airbag frontal du passager peut se déclencher de manière intempestive.</p> <p>Le risque de blessure augmente.</p> <ul style="list-style-type: none"> ► Arrêtez-vous immédiatement en tenant compte des conditions de circulation. ► Immobilisez le véhicule pour qu'il ne puisse pas se mettre à rouler (► page 177). ► Coupez le contact. ► Ouvrez la porte du passager. ► Retirez l'enfant et le siège-enfant du siège du passager. ► Assurez-vous qu'aucun objet ne se trouve sur le siège et ne puisse exercer un poids supplémentaire sur celui-ci. Sinon, le système peut détecter le poids supplémentaire et considérer un occupant du véhicule assis sur le siège du passager comme plus lourd qu'il ne l'est réellement. ► Laissez le siège libre, fermez la porte du passager et mettez le contact. ► Observez les voyants PASSENGER AIR BAG qui se trouvent sur la console centrale et le visuel multifonction, puis contrôlez les points suivants : <ul style="list-style-type: none"> Lorsque le siège est inoccupé et que le contact est mis : <ul style="list-style-type: none"> • Le système effectue un autodiagnostic. Les voyants PASSENGER AIR BAG OFF et PASSENGER AIR BAG ON s'allument simultanément pendant 6 secondes environ. • Le voyant PASSENGER AIR BAG OFF doit être allumé après l'autodiagnostic du système et le rester. Si le voyant est allumé, c'est que l'OCS a désactivé l'airbag frontal du passager (► page 60) • Les messages Airbag frontal passager activé cf. notice d'utilisation ou Airbag frontal passager désactivé cf. notice d'utilisation ne doivent pas apparaître sur le visuel multifonction. ► Attendez 60 secondes au moins que les processus de contrôle nécessaires se soient achevés. ► Assurez-vous qu'aucun des messages n'apparaît sur le visuel multifonction.





Messages sur le visuel	Causes et conséquences possibles et ► Solutions
	<p>Une fois ces conditions remplies, le siège du passager peut de nouveau être occupé. Selon la manière dont l'OCS classifie l'occupant du véhicule, le voyant PASSENGER AIR BAG OFF ou PASSENGER AIR BAG ON reste allumé ou s'éteint.</p> <p>Si ces conditions ne sont pas remplies, le système ne fonctionne pas correctement.</p> <ul style="list-style-type: none"> ► Rendez-vous immédiatement dans un atelier qualifié. <p>Pour de plus amples informations sur l'OCS, voir (► page 60).</p>

Eclairage

i Véhicules avec blocs optiques équipés de lampes LED :

Le message sur le visuel apparaît pour les feux correspondants uniquement si toutes les diodes sont défaillantes.

Messages sur le visuel	Causes et conséquences possibles et ► Solutions
 <p>Feu croisement gauche (exemple)</p>	<p>L'ampoule correspondante est défectueuse.</p> <ul style="list-style-type: none"> ► Rendez-vous dans un atelier qualifié. <p>ou</p> <ul style="list-style-type: none"> ► Vérifiez que l'ampoule peut être remplacée (► page 133).
 <p>Eclairage actif virages ne fonctionne pas</p>	<p>L'éclairage actif dans les virages est défectueux.</p> <ul style="list-style-type: none"> ► Rendez-vous dans un atelier qualifié.
 <p>Intell. Light System ne fonctionne pas</p>	<p>L'Intelligent Light System est défectueux. Le système d'éclairage continue de fonctionner sans l'Intelligent Light System.</p> <ul style="list-style-type: none"> ► Rendez-vous dans un atelier qualifié.
 <p>Défaut cf. notice d'utilisation</p>	<p>L'éclairage extérieur est en panne.</p> <ul style="list-style-type: none"> ► Rendez-vous dans un atelier qualifié. <p>Véhicules équipés d'un dispositif d'attelage : un fusible a peut-être fondu.</p> <ul style="list-style-type: none"> ► Arrêtez-vous en tenant compte des conditions de circulation. ► Immobilisez le véhicule pour qu'il ne puisse pas se mettre à rouler (► page 177). ► Contrôlez les fusibles (► page 389). ► Si nécessaire, remplacez le fusible qui a fondu. Tenez compte pour cela des avertissements. <p>Si le message reste affiché sur le visuel multifonction :</p> <ul style="list-style-type: none"> ► Rendez-vous dans un atelier qualifié.

Messages sur le visuel	Causes et conséquences possibles et ► Solutions
 <p>Défaut cf. notice d'utilisation</p>	<p>L'éclairage extérieur est en panne.</p> <p>► Rendez-vous dans un atelier qualifié.</p>
 <p>Allumage feux automatique ne fonctionne pas</p>	<p>Le capteur de luminosité est défectueux.</p> <p>► Rendez-vous dans un atelier qualifié.</p>
 <p>Eteindre les feux</p>	<p>Vous quittez le véhicule alors que l'éclairage est encore allumé. En outre, un signal d'alerte retentit.</p> <p>► Tournez le commutateur d'éclairage sur AUTO.</p>
 <p>Allumer éclairage extérieur</p>	<p>Vous roulez sans feux de croisement.</p> <p>► Tournez le commutateur d'éclairage sur  ou AUTO.</p>
<p>Assistant adapt. feux route pas dispo. pr l'instant cf. notice d'utilisation</p>	<p>L'assistant adaptatif des feux de route est désactivé et il n'est momentanément pas opérationnel.</p> <p>Causes possibles :</p> <ul style="list-style-type: none"> • Le pare-brise est encrassé dans le champ de la caméra. • La visibilité est perturbée par de fortes précipitations ou du brouillard. <p>► Nettoyez le pare-brise.</p> <p>Lorsque le système reconnaît l'entière disponibilité de la caméra, le message Assistant adapt. feux route de nouveau disponible apparaît sur le visuel.</p> <p>L'assistant adaptatif des feux de route peut de nouveau fonctionner.</p>
<p>Assistant adapt. feux route ne fonctionne pas</p>	<p>L'assistant adaptatif des feux de route est défectueux.</p> <p>► Rendez-vous dans un atelier qualifié.</p>

Moteur

Messages sur le visuel

Causes et conséquences possibles et ► Solutions



Faire l'appoint
liquide refroid.
cf. notice d'utili-
sation

Le niveau du liquide de refroidissement est trop bas.

❗ Evitez les longs trajets si le niveau de liquide de refroidissement dans le circuit de refroidissement du moteur est trop bas. Sinon, vous endommagez le moteur.

► Faites l'appoint de liquide de refroidissement en tenant compte des avertissements (► page 362).

Si vous devez fréquemment faire l'appoint de liquide de refroidissement :

► Rendez-vous dans un atelier qualifié et faites contrôler le système de refroidissement du moteur.



Le moteur du ventilateur est défectueux.

► Si la température du liquide de refroidissement est inférieure à 248 °F (120 °C), continuez de rouler jusqu'à l'atelier qualifié le plus proche.

► Evitez dans ce cas toute charge importante du moteur (trajet en montagne et circulation dans les encombrements, par exemple).

Messages sur le visuel



Liquide refroid.
S'arrêter Couper
moteur

Causes et conséquences possibles et ► Solutions

Le liquide de refroidissement est trop chaud.
En outre, un signal d'alerte retentit.

ATTENTION

Ne roulez pas lorsque le moteur a subi une surchauffe. Des liquides s'étant répandus dans le compartiment moteur à la suite de fuites ou d'une mauvaise manipulation pourraient s'enflammer.

En outre, la vapeur qui s'échappe d'un moteur ayant subi une surchauffe peut provoquer de graves brûlures, même lors de la simple ouverture du capot.

Il y a risque de blessure.

- Arrêtez-vous immédiatement en tenant compte des conditions de circulation et coupez le moteur.
- Immobilisez le véhicule pour qu'il ne puisse pas se mettre à rouler (▷ page 177).
- Attendez que le moteur ait refroidi.
- Assurez-vous que l'arrivée d'air jusqu'au radiateur du moteur n'est pas obstruée (par de la neige gelée, par exemple).
- Attendez que le message ait disparu et que la température du liquide de refroidissement soit inférieure à 248 °F (120 °C) avant de redémarrer le moteur. Sinon, le moteur risque d'être endommagé.
- Surveillez l'indicateur de température du liquide de refroidissement.

Si la température augmente de nouveau :

- Rendez-vous immédiatement dans un atelier qualifié.

Dans des conditions de marche normales et avec une proportion de liquide de refroidissement conforme aux prescriptions, la température affichée peut atteindre 248 °F (120 °C).







cf. notice d'utili-
sation









La batterie ne se charge plus.
En outre, un signal d'alerte retentit.
Causes possibles :

- L'alternateur est défectueux.
- La courroie à nervures trapézoïdales est cassée.
- La partie électronique présente un défaut.



! Ne reprenez pas la route ! Sinon, le moteur risque de surchauffer.





- Arrêtez-vous immédiatement en tenant compte des conditions de circulation et coupez le moteur.
- Immobilisez le véhicule pour qu'il ne puisse pas se mettre à rouler (▷ page 177).
- Prenez contact avec un atelier qualifié.



Messages sur le visuel	Causes et conséquences possibles et ► Solutions
 <p>S'arrêter cf. notice d'utilisation</p>	<p>La batterie ne se charge plus et l'état de charge qu'elle a atteint est trop faible. En outre, un signal d'alerte retentit.</p> <ul style="list-style-type: none"> ► Arrêtez-vous immédiatement en tenant compte des conditions de circulation et coupez le moteur. ► Immobilisez le véhicule pour qu'il ne puisse pas se mettre à rouler (▷ page 177). ► Tenez compte des instructions relatives au message  cf. notice d'utilisation. ► Prenez contact avec un atelier qualifié.
 <p>A la station-service: contrôler niveau huile moteur</p>	<p>Le niveau d'huile moteur est descendu à la valeur minimale. En outre, un signal d'alerte retentit.</p> <p>! Evitez les longs trajets si le niveau de liquide de refroidissement dans le circuit de refroidissement du moteur est trop bas. Sinon, vous risquez d'endommager le moteur.</p> <ul style="list-style-type: none"> ► Contrôlez le niveau d'huile moteur au plus tard au prochain ravitaillement (▷ page 360). ► Faites l'appoint si nécessaire (▷ page 360). <p>Si vous devez fréquemment faire l'appoint d'huile moteur :</p> <ul style="list-style-type: none"> ► Rendez-vous dans un atelier qualifié et faites contrôler le moteur. <p>Pour obtenir des informations sur les huiles moteur agréées, adressez-vous à un atelier qualifié ou consultez le site Internet http://bevo.mercedes-benz.com.</p>
 <p>A la station-service: ajouter 1 quart d'huile moteur</p>	<p>Véhicules Mercedes-AMG: le niveau d'huile moteur est trop bas.</p> <p>! Evitez les longs trajets si le niveau de liquide de refroidissement dans le circuit de refroidissement du moteur est trop bas. Sinon, vous risquez d'endommager le moteur.</p> <ul style="list-style-type: none"> ► Contrôlez le niveau d'huile moteur au plus tard au prochain ravitaillement (▷ page 360). ► Faites l'appoint si nécessaire (▷ page 360). <p>Si vous devez fréquemment faire l'appoint d'huile moteur :</p> <ul style="list-style-type: none"> ► Rendez-vous dans un atelier qualifié et faites contrôler le moteur. <p>Pour obtenir des informations sur les huiles moteur agréées, adressez-vous à un atelier qualifié ou consultez le site Internet http://bevo.mercedes-benz.com.</p>



Messages sur le visuel	Causes et conséquences possibles et ► Solutions
 <p>Niveau huile moteur S'arrêter Couper moteur</p>	<p>Véhicules Mercedes-AMG : le niveau d'huile moteur est trop bas. Le moteur risque d'être endommagé.</p> <ul style="list-style-type: none"> ► Arrêtez-vous immédiatement en tenant compte des conditions de circulation et coupez le moteur. ► Immobilisez le véhicule pour qu'il ne puisse pas se mettre à rouler (> page 177). ► Contrôlez le niveau d'huile moteur (> page 360). ► Faites l'appoint si nécessaire (> page 360).
 <p>Réserve carburant</p>	<p>Le niveau de carburant a atteint le niveau de réserve.</p> <ul style="list-style-type: none"> ► Faites le plein à la prochaine station-service.
	<p>Il ne reste presque plus de carburant dans le réservoir.</p> <ul style="list-style-type: none"> ► Faites impérativement le plein à la prochaine station-service.
 <p>Bouchon réservoir ouvert</p>	<p>Le bouchon du réservoir n'est pas correctement fermé ou le système d'alimentation en carburant n'est pas étanche.</p> <ul style="list-style-type: none"> ► Vérifiez que le bouchon du réservoir est correctement fermé. <p>Si le bouchon du réservoir n'est pas correctement fermé :</p> <ul style="list-style-type: none"> ► Fermez le bouchon du réservoir. <p>Si le bouchon du réservoir est fermé :</p> <ul style="list-style-type: none"> ► Rendez-vous dans un atelier qualifié.
 <p>Ultra Low sulfur Diesel Fuel Only</p>	<p>Véhicules équipés d'un moteur diesel : le niveau de carburant est en dessous du niveau de réserve.</p> <ul style="list-style-type: none"> ► Faites le plein à la prochaine station-service. ► Utilisez uniquement le gazole du commerce pour véhicules à moteur ayant une teneur en soufre ultrabasse : ULTRA-LOW SULFUR HIGHWAY DIESEL FUEL (ULSD, 15 ppm SULFUR MAXIMUM).
 <p>Remplacer filtre à air</p>	<p>Véhicules équipés d'un moteur diesel : le filtre à air du moteur est encrassé et doit être remplacé.</p> <ul style="list-style-type: none"> ► Rendez-vous dans un atelier qualifié.
 <p>Nettoyer filtre à carburant</p>	<p>Véhicules équipés d'un moteur diesel : il y a de l'eau dans le filtre à carburant. L'eau doit être vidangée.</p> <ul style="list-style-type: none"> ► Rendez-vous dans un atelier qualifié.
 <p>Contrôler additifs cf. notice d'utili- sation</p>	<p>Le réservoir d'AdBlue® est presque vide.</p> <ul style="list-style-type: none"> ► Confiez immédiatement l'appoint d'AdBlue® à un atelier qualifié (> page 174). <p>Le système d'AdBlue® est en panne.</p> <ul style="list-style-type: none"> ► Rendez-vous dans un atelier qualifié.

Messages sur le visuel	Causes et conséquences possibles et ► Solutions
 <p>Démarrages restants: 16</p>	<p>Le niveau d'AdBlue® est descendu à son niveau minimal. Vous pouvez démarrer le moteur encore 16 fois.</p> <ul style="list-style-type: none"> ► Confiez immédiatement l'appoint d'AdBlue® à un atelier qualifié (▷ page 174). <p>i Vous pouvez démarrer le moteur encore 16 fois. Si vous ne faites pas le plein d'AdBlue®, vous ne pourrez ensuite plus démarrer le moteur. Versez environ 2 gal (7,5 l) d'AdBlue® dans le réservoir (▷ page 174).</p> <p>Si le message d'écran indiquant 10 démarrages apparaît et qu'un signal d'alerte retentit également, le système AdBlue® est en panne.</p> <ul style="list-style-type: none"> ► Rendez-vous dans un atelier qualifié.



Systèmes d'aide à la conduite	
Messages sur le visuel	Causes et conséquences possibles et ► Solutions
 <p>Attention Assist: Faites une pause</p>	<p>Le système ATTENTION ASSIST a détecté, à partir de certains critères, des signes de fatigue ou un manque de vigilance croissant chez le conducteur. En outre, un signal d'alerte retentit.</p> <ul style="list-style-type: none"> ► Faites une pause si nécessaire. <p>Pendant les longs trajets, faites à temps des pauses régulières qui vous permettent de vous reposer.</p>
 <p>Attention Assist ne fonctionne pas</p>	<p>Le système ATTENTION ASSIST est en panne.</p> <ul style="list-style-type: none"> ► Rendez-vous dans un atelier qualifié.
 <p>Rouler plus lentement</p>	<p>Il est impossible de modifier le niveau du véhicule.</p> <p>Causes possibles :</p> <ul style="list-style-type: none"> • Vous roulez trop vite pour le niveau sélectionné. • Vous roulez trop vite avec une remorque attelée ou un dispositif est branché sur la prise du dispositif d'attelage (un porte-vélos arrière, par exemple). <ul style="list-style-type: none"> ► Roulez plus lentement et sélectionnez de nouveau le niveau du véhicule souhaité : <ul style="list-style-type: none"> • Véhicules équipés du Pack Offroad (▷ page 201) • Véhicules équipés du Pack AIRMATIC (▷ page 208) ► Tenez compte des remarques relatives à la traction d'une remorque (▷ page 247).

Messages sur le visuel	Causes et conséquences possibles et ► Solutions
 Le compresseur refroidit	<p>Vous avez sélectionné un niveau supérieur. Vous avez effectué de fréquents changements de niveau sur une courte période de temps et le compresseur doit refroidir.</p> <ul style="list-style-type: none"> ► Roulez en fonction du niveau actuel du véhicule. ► Veillez à ce que la garde au sol soit suffisante. ► Laissez le compresseur refroidir. Le message disparaît dès que le compresseur a refroidi. Le véhicule entame la procédure de lavage jusqu'au niveau sélectionné.
 Défaut	<p>La suspension AIRMATIC est en panne.</p> <ul style="list-style-type: none"> ► Roulez en fonction du niveau réglé, mais pas à plus de 50 mph (80 km/h). ► Veillez à ce que la garde au sol soit suffisante. ► Rendez-vous dans un atelier qualifié.
 Rouler à 12 mph max.	<p>Vous roulez trop vite pour le niveau tout-terrain réglé. En outre, l'indicateur de niveau du véhicule apparaît au-dessus du message et un signal d'alerte retentit.</p> <p>⚠ ATTENTION</p> <p>Le véhicule risque de se renverser et de se retourner. Il y a risque d'accident.</p> <ul style="list-style-type: none"> ► Adaptez votre style de conduite au comportement routier modifié. ► Ne braquez que légèrement et évitez les mouvements de braquage brusques. ► Ne roulez pas à plus de 12 mph (20 km/h) jusqu'à ce que le niveau tout-terrain 2 soit atteint.
 Relèvem. Rouler à 12 mph max.	<p>Le véhicule se règle sur le niveau tout-terrain 3. En outre, l'indicateur de niveau du véhicule apparaît au-dessus du message.</p> <p>Le message vous rappelle la vitesse maximale (limitée par construction) à ne pas dépasser avec le niveau tout-terrain 3.</p> <ul style="list-style-type: none"> ► Ne roulez pas à plus de 12 mph (20 km/h).
 Abaissem. Rouler à 12 mph max.	<p>Le véhicule s'abaisse du niveau tout-terrain 3 au niveau tout-terrain 2. En outre, l'indicateur de niveau du véhicule apparaît au-dessus du message.</p> <p>Le message vous rappelle la vitesse maximale (limitée par construction) à ne pas dépasser avec le niveau tout-terrain 3.</p> <ul style="list-style-type: none"> ► Ne roulez pas à plus de 12 mph (20 km/h) jusqu'à ce que le niveau tout-terrain 2 soit atteint.
ACTIVE CURVE SYSTEM Défaut	<p>L'ACTIVE CURVE SYSTEM est en panne. La tenue de route du véhicule peut être compromise.</p> <ul style="list-style-type: none"> ► Ne roulez pas à plus de 50 mph (80 km/h). ► Rendez-vous dans un atelier qualifié.

Messages sur le visuel	Causes et conséquences possibles et ► Solutions
ACTIVE CURVE SYSTEM Défaut cf. notice d'utilisation	L'ACTIVE CURVE SYSTEM est en panne. La tenue de route du véhicule est fortement compromise. En outre, un signal d'alerte retentit. ⚠ ATTENTION Il y a risque d'accident. <ul style="list-style-type: none"> ► Continuez de rouler prudemment. ► Adaptez votre style de conduite au comportement routier modifié. ► Evitez les accélérations brutales dans les virages serrés et les mouvements de braquage brusques. ► Ne roulez pas à plus de 50 mph (80 km/h). ► Rendez-vous immédiatement dans un atelier qualifié.
 Système de blocages Défaut	Le blocage de différentiel est en panne. <ul style="list-style-type: none"> ► Ne roulez pas à plus de 50 mph (80 km/h). ► Rendez-vous dans un atelier qualifié.
 Système blocages refroidit Veuillez patienter	Le blocage de différentiel est trop chaud et a été désenclenché. <ul style="list-style-type: none"> ► Continuez de rouler prudemment. ► Laissez refroidir le blocage de différentiel. Le blocage de différentiel se réenclenche dès qu'il a refroidi.
LOW RANGE S'arrêter Actionner frein stat.	Un changement de rapport a été interrompu. Le système LOW RANGE est au point mort. La transmission du moteur aux roues motrices est interrompue. <ul style="list-style-type: none"> ► Arrêtez-vous immédiatement en tenant compte des conditions de circulation. ► Serrez le frein de stationnement électrique. Ne continuez pas de rouler. ► Répétez l'opération.
LOW RANGE Défaut Stationner: actionner frein stationnement	Le système LOW RANGE est défectueux. <ul style="list-style-type: none"> ► Ne roulez pas à plus de 50 mph (80 km/h). ► Lorsque vous garez le véhicule, immobilisez-le pour qu'il ne puisse pas se mettre à rouler (► page 177). ► Rendez-vous dans un atelier qualifié.
LOW RANGE Rouler à 25 mph max.	Vous avez dépassé la vitesse maximale autorisée pour changer de gamme. <ul style="list-style-type: none"> ► Roulez plus lentement. Le changement de rapport s'effectue.
LOW RANGE Rouler à 40 mph max.	Vous avez dépassé la vitesse maximale autorisée pour changer de gamme. <ul style="list-style-type: none"> ► Roulez plus lentement. Le changement de rapport s'effectue.

Messages sur le visuel	Causes et conséquences possibles et ► Solutions
LOW RANGE Mettre boîte sur N quelques instants	Vous avez ralenti, mais la boîte de vitesses automatique ne se trouve pas sur N . ► Mettez le levier sélecteur sur N quelques instants.
LOW RANGE Passage rapport annulé Réactiver	Le changement de rapport a été interrompu. ► Répétez l'opération.
 ne fonctionne pas	Le DSR (limiteur de vitesse en descente) est désactivé en raison d'un défaut. ► Faites contrôler le DSR par un atelier qualifié.
Détecteur de panneaux pas dispo. pr l'instant cf. notice d'utilisation	Le détecteur de panneaux de signalisation n'est momentanément pas opérationnel. Causes possibles : <ul style="list-style-type: none"> • Le pare-brise est encrassé dans le champ de la caméra. • La visibilité est perturbée par de fortes précipitations ou du brouillard. ► Nettoyez le pare-brise. Lorsque le système reconnaît l'entière disponibilité de la caméra, le message disparaît. Le détecteur de panneaux de signalisation peut de nouveau fonctionner.
Détecteur de panneaux ne fonctionne pas	Le détecteur de panneaux de signalisation est défectueux. ► Rendez-vous dans un atelier qualifié.
 désactivé	La fonction HOLD est désactivée. Le véhicule a dérapé. En outre, un signal d'alerte retentit. ► Réactivez la fonction HOLD plus tard (► page 205).

Messages sur le visuel	Causes et conséquences possibles et ► Solutions
<p>Assistant trajectoire pas dispo. pr l'instant cf. notice d'utilisation ou Assistant de trajectoire actif pas dispo. pr l'instant cf. notice d'utilisation</p>	<p>L'assistant de trajectoire ou l'assistant de trajectoire actif est désactivé et il n'est momentanément pas opérationnel.</p> <p>Causes possibles :</p> <ul style="list-style-type: none"> • Le pare-brise est encrassé dans le champ de la caméra. • La visibilité est perturbée par de fortes précipitations ou du brouillard. • Il n'y a pas de lignes qui bordent la voie de circulation depuis un certain temps. • Les lignes qui bordent la voie de circulation sont usées, sombres ou recouvertes de saleté ou de neige, par exemple. <p>Le message disparaît dès que la situation ne correspond plus à l'une des causes indiquées ci-dessus.</p> <p>L'assistant de trajectoire ou l'assistant de trajectoire actif peut de nouveau fonctionner.</p> <p>Si le message ne disparaît pas :</p> <ul style="list-style-type: none"> ► Arrêtez-vous en tenant compte des conditions de circulation. ► Immobilisez le véhicule pour qu'il ne puisse pas se mettre à rouler (▷ page 177). ► Nettoyez le pare-brise.
<p>Assistant trajectoire ne fonctionne pas ou Assistant de trajectoire actif ne fonctionne pas</p>	<p>L'assistant de trajectoire ou l'assistant de trajectoire actif est défectueux.</p> <ul style="list-style-type: none"> ► Rendez-vous dans un atelier qualifié.
<p>Avertisseur angle mort pas dispo. pr l'instant cf. notice d'utilisation ou Avertisseur actif d'angle mort pas dispo. pr l'instant cf. notice d'utilisation</p>	<p>L'avertisseur d'angle mort ou l'avertisseur actif d'angle mort n'est momentanément pas opérationnel.</p> <p>Causes possibles :</p> <ul style="list-style-type: none"> • La température du système de capteurs radar n'est pas située dans la plage de température de service. • Le système de capteurs radar n'est momentanément pas opérationnel, par exemple en raison du rayonnement électromagnétique à proximité des émetteurs de radio et de télévision ou d'autres sources de rayonnement. <p>En outre, les voyants orange  intégrés aux rétroviseurs extérieurs sont allumés.</p> <p>Le message disparaît dès que la situation ne correspond plus à l'une des causes indiquées ci-dessus.</p> <p>L'avertisseur d'angle mort ou l'avertisseur actif d'angle mort peut de nouveau fonctionner.</p> <p>Si le message ne disparaît pas :</p> <ul style="list-style-type: none"> ► Arrêtez-vous en tenant compte des conditions de circulation. ► Immobilisez le véhicule pour qu'il ne puisse pas se mettre à rouler (▷ page 177). ► Redémarrez le moteur.

Messages sur le visuel	Causes et conséquences possibles et ► Solutions
Avertiss. angle mort pas disponible avec une remorque cf. notice d'utilisation ou Avert. act. angle mort pas disponible avec une remorque cf. notice d'utilisation	L'avertisseur d'angle mort ou l'avertisseur actif d'angle mort est désactivé lorsqu'une remorque est attelée. La liaison électrique entre la remorque et le véhicule est établie. ► Appuyez sur la touche  du volant pour confirmer le message.
Avertisseur angle mort ne fonctionne pas ou Avertisseur actif d'angle mort ne fonctionne pas	L'avertisseur d'angle mort ou l'avertisseur actif d'angle mort est défectueux. En outre, les voyants orange  intégrés aux rétroviseurs extérieurs sont allumés. ► Rendez-vous dans un atelier qualifié.
Pilote stationnement Action interrompue	La porte du conducteur est ouverte. ► Répétez la mesure de la place de stationnement, puis la manœuvre une fois la porte du conducteur fermée.
	Vous avez involontairement touché le volant multifonction pendant le braquage actif. ► Veillez à ne pas toucher le volant multifonction pendant le braquage actif.
	L'ESP® est intervenu car le véhicule a dérapé. ► Réactivez le pilote automatique de stationnement ultérieurement (► page 214).
Pilote stationnement ne fonctionne pas	L'aide au stationnement PARKTRONIC est en panne ou défectueuse. ► Respectez les instructions et la marche à suivre qui figurent dans la section « Problèmes relatifs à l'aide au stationnement PARKTRONIC » (► page 214). Si le message reste affiché sur le visuel multifonction : ► Rendez-vous dans un atelier qualifié.
	Le pilote automatique de stationnement n'est pas disponible ou est défectueux. ► Coupez le contact et redémarrez le moteur.
	Si le pilote automatique de stationnement n'est toujours pas disponible (le symbole  n'apparaît pas sur le visuel multifonction) : ► Rendez-vous dans un atelier qualifié.
Pilote stationnement Action terminée	Le véhicule a atteint la position cible. En outre, un signal d'alerte retentit. Le message disparaît automatiquement.

Messages sur le visuel	Causes et conséquences possibles et ► Solutions
Pilote de régulation de distance désactivé	<p>Le pilote automatique de régulation de distance DISTRONIC a été désactivé.</p> <p>Si un signal d'alerte retentit également, cela signifie que le pilote automatique de régulation de distance s'est désactivé automatiquement (► page 193).</p>
Pilote de régulation de distance de nouveau disponible	<p>Après une indisponibilité temporaire, le pilote automatique de régulation de distance DISTRONIC peut de nouveau fonctionner. Vous pouvez réactiver le pilote automatique de régulation de distance DISTRONIC (► page 193).</p>
Pilote de régulation de distance pas dispo. pr l'instant cf. notice d'utilisation	<p>Le pilote automatique de régulation de distance DISTRONIC n'est momentanément pas opérationnel.</p> <p>Le pilote automatique directionnel n'est momentanément pas opérationnel non plus.</p> <p>Causes possibles :</p> <ul style="list-style-type: none"> • Le système de capteurs radar n'est momentanément pas opérationnel, par exemple en raison du rayonnement électromagnétique à proximité des émetteurs de radio et de télévision ou d'autres sources de rayonnement. • La température du système n'est pas située dans la plage de température de service. • La tension du réseau de bord est trop basse. <p>En outre, un signal d'alerte retentit.</p> <p>Le message disparaît dès que la situation ne correspond plus à l'une des causes indiquées ci-dessus.</p> <p>Le pilote automatique de régulation de distance DISTRONIC peut de nouveau fonctionner.</p> <p>Si le message ne disparaît pas :</p> <ul style="list-style-type: none"> ► Arrêtez-vous en tenant compte des conditions de circulation. ► Immobilisez le véhicule pour qu'il ne puisse pas se mettre à rouler (► page 177). ► Redémarrez le moteur.
Pilote de régulation de distance ne fonctionne pas	<p>Le pilote automatique de régulation de distance DISTRONIC est défectueux.</p> <p>Il se peut que les systèmes suivants soient également en panne :</p> <ul style="list-style-type: none"> • Freinage d'urgence assisté actif • Freinage d'urgence assisté actif avec fonction carrefour <p>En outre, un signal d'alerte retentit.</p> <ul style="list-style-type: none"> ► Rendez-vous dans un atelier qualifié.
Pilote de régulation de distance inactif	<p>Vous avez accéléré. Le pilote automatique de régulation de distance DISTRONIC n'intervient plus.</p> <ul style="list-style-type: none"> ► Retirez le pied de la pédale d'accélérateur.

Messages sur le visuel	Causes et conséquences possibles et ► Solutions
Pilote régulation dist. - - - mph	<p>Une des conditions d'activation du pilote automatique de régulation de distance DISTRONIC n'est pas remplie.</p> <p>► Vérifiez les conditions d'activation du pilote automatique de régulation de distance DISTRONIC (▷ page 193).</p>
Pilote directionnel pas dispo. pr l'inst- tant cf. notice d'utilisation	<p>Le pilote automatique directionnel n'est momentanément pas opérationnel.</p> <p>Causes possibles :</p> <ul style="list-style-type: none"> • Le pare-brise est encrassé dans le champ de la caméra. • La visibilité est perturbée par de fortes précipitations ou du brouillard. • Il n'y a pas de lignes qui bordent la voie de circulation depuis un certain temps. • Les lignes qui bordent la voie de circulation sont usées, sombres ou recouvertes de saleté ou de neige, par exemple. <p>Le message disparaît dès que la situation ne correspond plus à l'une des causes indiquées ci-dessus.</p> <p>Le pilote automatique directionnel est de nouveau opérationnel.</p> <p>Si le message ne disparaît pas :</p> <p>► Arrêtez-vous en tenant compte des conditions de circulation.</p> <p>► Immobilisez le véhicule pour qu'il ne puisse pas se mettre à rouler (▷ page 177).</p> <p>► Nettoyez le pare-brise.</p>
Pilote directionnel ne fonctionne pas	<p>Le pilote automatique directionnel est défectueux.</p> <p>Les fonctions du pilote automatique de régulation de distance DISTRONIC restent cependant disponibles.</p> <p>En outre, un signal d'alerte retentit.</p> <p>► Rendez-vous dans un atelier qualifié.</p>
TEMPOMAT ne fonctionne pas	<p>Le TEMPOMAT est défectueux.</p> <p>► Rendez-vous dans un atelier qualifié.</p>
TEMPOMAT --- mph	<ul style="list-style-type: none"> • Une des conditions d'activation du TEMPOMAT n'est pas remplie. Vous avez par exemple essayé de mémoriser une vitesse inférieure à 20 mph (30 km/h). • L'ESP® est désactivé. Le voyant orange d'alerte ESP® OFF s'allume. <p>► Roulez à plus de 20 mph (30 km/h), si la situation le permet, et mémorisez la vitesse.</p> <p>ou</p> <p>► Contrôlez les conditions d'activation du TEMPOMAT (▷ page 191).</p> <p>ou</p> <p>► Réactivez l'ESP® (▷ page 80).</p>
TEMPOMAT désactivé	<p>Le TEMPOMAT a été désactivé.</p> <p>Si un signal d'alerte retentit également, cela signifie que le TEMPOMAT s'est désactivé automatiquement (▷ page 191).</p>

Pneus

Messages sur le visuel

Causes et conséquences possibles et ► Solutions

Pression pneus Contrôler pneus

L'avertisseur de perte de pression des pneus a détecté une forte baisse de pression.

En outre, un signal d'alerte retentit.

Causes possibles :

- Vous avez remplacé une roue ou un pneu ou vous avez monté des roues neuves ou des pneus neufs.
- La pression d'un ou plusieurs pneus a baissé.

 **ATTENTION**

Les pneus dont la pression est trop basse présentent les risques suivants :

- Ils peuvent éclater, en particulier lorsque la charge ou la vitesse du véhicule augmentent.
- Ils peuvent s'user de manière excessive et/ou irrégulière, ce qui peut réduire fortement leur adhérence.
- Le comportement routier ainsi que la manœuvrabilité et le comportement au freinage du véhicule peuvent être fortement compromis.

Il y a risque d'accident.

- Arrêtez le véhicule sans donner de coups de volant ou de coups de frein brusques. Tenez compte des conditions de circulation.
- Immobilisez le véhicule pour qu'il ne puisse pas se mettre à rouler (► page 177).
- Contrôlez les pneus et, si nécessaire, suivez les instructions en cas de crevaison (► page 375).
- Contrôlez la pression des pneus et corrigez-la si nécessaire.
- Redémarrez l'avertisseur de perte de pression des pneus une fois la pression correcte rétablie (► page 400).

Surveillance pression pneus Redémarrer système après contrôle press.

Un message de l'avertisseur de perte de pression des pneus s'est affiché et le système n'a pas été redémarré depuis.

- Rétablissez la pression correcte de tous les pneus.
- Redémarrez l'avertisseur de perte de pression des pneus (► page 400).

Surveillance pression pneus ne fonctionne pas



L'avertisseur de perte de pression des pneus est défectueux.

- Rendez-vous dans un atelier qualifié.

Corriger pression pneus

La pression d'un ou plusieurs pneus est insuffisante ou la différence de pression entre les différents pneus est très importante.





- Contrôlez la pression des pneus à la prochaine occasion (► page 401).
- Corrigez la pression des pneus si nécessaire.
- Redémarrez le système de contrôle de la pression des pneus (► page 403).



Messages sur le visuel	Causes et conséquences possibles et ► Solutions
<p>Contrôler pneus</p>	<p>La pression d'un ou plusieurs pneus a fortement baissé. La position de la ou des roues concernées est indiquée sur le visuel multifonction. En outre, un signal d'alerte retentit.</p> <p> ATTENTION</p> <p>Les pneus dont la pression est trop basse présentent les risques suivants :</p> <ul style="list-style-type: none"> • Ils peuvent éclater, en particulier lorsque la charge ou la vitesse du véhicule augmentent. • Ils peuvent s'user de manière excessive et/ou irrégulière, ce qui peut réduire fortement leur adhérence. • Le comportement routier ainsi que la manœuvrabilité et le comportement au freinage du véhicule peuvent être fortement compromis. <p>Il y a risque d'accident.</p> <ul style="list-style-type: none"> ► Arrêtez le véhicule sans donner de coups de volant ou de coups de frein brusques. Tenez compte des conditions de circulation. ► Immobilisez le véhicule pour qu'il ne puisse pas se mettre à rouler (▷ page 177). ► Contrôlez les pneus et, si nécessaire, suivez les instructions en cas de crevaison (▷ page 375). ► Contrôlez la pression des pneus (▷ page 401). ► Corrigez la pression des pneus si nécessaire.
<p>Attention pneu(s) défect.</p>	<p>La pression d'un ou plusieurs pneus baisse brusquement. La position de la ou des roues concernées est indiquée sur le visuel multifonction.</p> <p> ATTENTION</p> <p>La conduite avec un pneu dégonflé présente les risques suivants :</p> <ul style="list-style-type: none"> • Un pneu dégonflé compromet la manœuvrabilité et la capacité de freinage du véhicule. • Vous pourriez perdre le contrôle du véhicule. • Si vous poursuivez votre trajet avec un pneu dégonflé, celui-ci peut surchauffer et éventuellement prendre feu. <p>Il y a risque d'accident.</p> <ul style="list-style-type: none"> ► Arrêtez le véhicule sans donner de coups de volant ou de coups de frein brusques. Tenez compte des conditions de circulation. ► Immobilisez le véhicule pour qu'il ne puisse pas se mettre à rouler (▷ page 177). ► Contrôlez les pneus et, si nécessaire, suivez les instructions en cas de crevaison (▷ page 375).
<p>Contrôle pression pneus pas disponible pour l'instant</p>	<p>Le système ne reçoit aucun signal des capteurs de pression des pneus en raison d'une puissante source radioélectrique parasite. Le système de contrôle de la pression des pneus est momentanément en panne.</p> <ul style="list-style-type: none"> ► Continuez de rouler. <p>Le système de contrôle de la pression des pneus se réactive automatiquement dès que la cause de la défaillance est éliminée.</p>

Messages sur le visuel	Causes et conséquences possibles et ► Solutions
Pas de capteurs roue	Il n'y a pas de signal du capteur de pression de pneu au niveau d'un ou plusieurs pneus. Aucune valeur de pression n'est affichée sur le visuel multifonction au niveau du ou des pneus concernés. ► Faites remplacer le ou les capteurs de pression des pneus défectueux par un atelier qualifié.
Contrôle pression pneus ne fonctionne pas Pas de capteurs roue	Les roues qui ont été montées n'ont pas de capteur de pression de pneu approprié. Le système de contrôle de la pression des pneus est désactivé. ► Montez des roues munies d'un capteur approprié. Le système de contrôle de la pression des pneus est activé quelques minutes après le démarrage.
Contrôle pression pneus ne fonctionne pas	Le système de contrôle de la pression des pneus est défectueux. ► Rendez-vous dans un atelier qualifié.



Véhicule	
Messages sur le visuel	Causes et conséquences possibles et ► Solutions
Pour démarrer: sélectionner position P ou N	Vous avez essayé de démarrer le moteur alors que la boîte de vitesses se trouve sur R ou D . ► Mettez la boîte de vitesses sur P ou N .
Pour quitter position P: actionner frein	Vous avez essayé de mettre la boîte de vitesses sur D , R ou N sans appuyer sur la pédale de frein. ► Appuyez sur la pédale de frein.
Pour quitter position P ou N: actionner frein et démarrer moteur	Vous avez essayé de faire passer la boîte de vitesses de la position P ou N à une autre position alors que le moteur est arrêté. ► Appuyez sur la pédale de frein. ► Démarrez le moteur.
Pour mettre boîte sur R: actionner frein	Vous avez essayé de faire passer le levier sélecteur de la position D à la position R sans appuyer sur la pédale de frein. ► Appuyez sur la pédale de frein. ► Mettez la boîte de vitesses sur R .





Messages sur le visuel	Causes et conséquences possibles et ► Solutions
Danger: véhicule non immobilisé Boîte de vitesses pas en position P	<p>La porte du conducteur n'est pas complètement fermée et la boîte de vitesses se trouve en position R, N ou D.</p> <p>En outre, un signal d'alerte retentit.</p> <p> ATTENTION</p> <p>Le véhicule peut se mettre à rouler. Il y a risque d'accident.</p> <ul style="list-style-type: none"> ► Mettez la boîte de vitesses sur P. ► Immobilisez le véhicule pour qu'il ne puisse pas se mettre à rouler (▷ page 177). ► Fermez complètement la porte du conducteur.
Position P possible seulement quand véhicule arrêté	<p>Le véhicule roule encore.</p> <ul style="list-style-type: none"> ► Arrêtez-vous en tenant compte des conditions de circulation. ► Mettez la boîte de vitesses sur P.
Aller à l'atelier sans changer de rapport	<p>Vous ne pouvez plus modifier la position de la boîte de vitesses en raison d'une panne.</p> <p>En outre, un signal d'alerte retentit.</p> <p>Si la boîte de vitesses se trouve sur D :</p> <ul style="list-style-type: none"> ► Rendez-vous dans un atelier qualifié sans changer la position D. <p>Si la boîte de vitesses se trouve sur R, N ou P :</p> <ul style="list-style-type: none"> ► Immobilisez le véhicule pour qu'il ne puisse pas se mettre à rouler (▷ page 177). ► Prenez contact avec un atelier qualifié ou un service de dépannage.
Marche arrière impossible Aller à l'atelier	<p>Vous ne pouvez plus mettre la boîte de vitesses sur R en raison d'une panne.</p> <p>Les positions P, N ou D restent disponibles.</p> <p>En outre, un signal d'alerte retentit.</p> <ul style="list-style-type: none"> ► Rendez-vous dans un atelier qualifié.
Boîte de vitesses Défaut S'arrêter	<p>Un défaut est survenu au niveau du mécanisme de la boîte de vitesses.</p> <p>En outre, un signal d'alerte retentit. La boîte de vitesses passe automatiquement sur N.</p> <ul style="list-style-type: none"> ► Arrêtez-vous en tenant compte des conditions de circulation. ► Mettez la boîte de vitesses sur P. ► Immobilisez le véhicule pour qu'il ne puisse pas se mettre à rouler (▷ page 177). ► Prenez contact avec un atelier qualifié ou un service de dépannage.

Messages sur le visuel	Causes et conséquences possibles et ► Solutions
Batterie de réserve Défaut	<p>La batterie de secours de la boîte de vitesses automatique ne se charge plus.</p> <ul style="list-style-type: none"> ► Rendez-vous dans un atelier qualifié. ► D'ici là, mettez toujours la boîte de vitesses automatique sur P avant de couper le moteur. ► Avant de quitter le véhicule, serrez le frein de stationnement électrique.
	<p>Le hayon est ouvert.</p> <p>⚠ ATTENTION</p> <p>Lorsque le moteur tourne et que le hayon est ouvert, des gaz d'échappement peuvent pénétrer dans l'habitacle. Il y a risque d'intoxication.</p> <ul style="list-style-type: none"> ► Fermez le hayon.
	<p>Le capot est ouvert.</p> <p>⚠ ATTENTION</p> <p>Le capot ouvert peut empêcher toute visibilité pendant la marche. Il y a risque d'accident.</p> <ul style="list-style-type: none"> ► Arrêtez-vous immédiatement en tenant compte des conditions de circulation. ► Immobilisez le véhicule pour qu'il ne puisse pas se mettre à rouler (► page 177). ► Fermez le capot.
	<p>Une porte au moins est ouverte.</p> <p>En outre, un signal d'alerte retentit.</p> <ul style="list-style-type: none"> ► Fermez toutes les portes.
 2e rangée de sièges gauche non verrouillée ou 2e rangée de sièges droite non verrouillée	<p>La 2e rangée de sièges n'est pas verrouillée du côté gauche ou droit.</p> <ul style="list-style-type: none"> ► Basculez la 2e rangée de sièges vers l'arrière jusqu'à ce qu'elle se verrouille.
 3e rangée de sièges gauche non verrouillée ou 3e rangée de sièges droite non verrouillée	<p>La 3e rangée de sièges n'est pas verrouillée du côté gauche ou droit.</p> <ul style="list-style-type: none"> ► Basculez la 3e rangée de sièges vers l'arrière jusqu'à ce qu'elle se verrouille.

Messages sur le visuel	Causes et conséquences possibles et ► Solutions
 <p>Direction assistée Défaut cf. notice d'utilisation</p>	<p>La direction assistée est en panne. En outre, un signal d'alerte retentit.</p> <p> ATTENTION</p> <p>Vous devez exercer une force plus importante pour diriger le véhicule. Il y a risque d'accident.</p> <p>► Vérifiez que vous êtes en mesure de diriger le véhicule.</p> <p>Si vous pouvez diriger le véhicule en toute sécurité :</p> <p>► Continuez de rouler prudemment. ► Rendez-vous immédiatement dans un atelier qualifié.</p> <p>Si vous ne pouvez pas diriger le véhicule en toute sécurité :</p> <p>► Ne continuez pas de rouler. ► Prenez contact avec un atelier qualifié.</p>
<p>Téléphone Service non disponible</p>	<p>Votre véhicule se trouve en dehors de la zone d'émission et de réception de l'opérateur de téléphonie mobile.</p> <p>► Attendez que l'affichage de disponibilité du téléphone portable apparaisse sur le visuel multifonction.</p>
 <p>Faire l'appoint liquide lave-glace</p>	<p>Le niveau du liquide de lave-glace dans le réservoir est en dessous du niveau minimal.</p> <p>► Faites l'appoint de liquide de lave-glace (► page 362).</p>
<p>Essuie-glaces Défaut</p>	<p>Les essuie-glaces sont défectueux.</p> <p>► Rendez-vous dans un atelier qualifié.</p>
<p>Feux de détresse Défaut</p>	<p>Les feux de détresse sont défectueux.</p> <p>► Rendez-vous dans un atelier qualifié.</p>

Clé

Messages sur le visuel	Causes et conséquences possibles et ► Solutions
 <p>La clé ne corres- pond pas au véhicule</p>	<p>Vous avez introduit une mauvaise clé dans le contacteur d'allumage.</p> <p>► Utilisez la bonne clé.</p>
 <p>Retirer la clé</p>	<p>La clé se trouve dans le contacteur d'allumage. En outre, un signal d'alerte retentit.</p> <p>► Retirez la clé.</p>
 <p>Remplacer la clé</p>	<p>La clé doit être remplacée.</p> <p>► Rendez-vous dans un atelier qualifié.</p>

Messages sur le visuel	Causes et conséquences possibles et ► Solutions
 <p>Remplacer piles de la clé</p>	<p>La pile de la clé est déchargée.</p> <ul style="list-style-type: none"> ► Remplacez la pile (► page 90).
 <p>Emporter la clé</p>	<p>La clé ne se trouve pas dans le contacteur d'allumage. Vous avez ouvert la porte du conducteur alors que le moteur est arrêté.</p> <p>En outre, un signal d'alerte retentit.</p> <p>Ce message est affiché sur le visuel pendant 60 secondes maximum et sert uniquement de rappel.</p> <ul style="list-style-type: none"> ► Lorsque vous quittez le véhicule, prenez la clé avec vous.
 <p>Clé non identifiée (message en blanc sur le visuel)</p>	<p>La clé ne peut pas être identifiée pour le moment.</p> <ul style="list-style-type: none"> ► Changez la clé de place dans le véhicule. <p>Si la clé ne peut toujours pas être identifiée :</p> <ul style="list-style-type: none"> ► Introduisez la clé dans le contacteur d'allumage pour commander les fonctions du véhicule.
 <p>Clé non identifiée (message en rouge sur le visuel)</p>	<p>La clé ne se trouve pas dans le véhicule.</p> <p>En outre, un signal d'alerte retentit.</p> <p>Une fois le moteur arrêté, vous ne pourrez ni verrouiller le véhicule de manière centralisée ni redémarrer le moteur.</p> <ul style="list-style-type: none"> ► Arrêtez-vous immédiatement en tenant compte des conditions de circulation. ► Immobilisez le véhicule pour qu'il ne puisse pas se mettre à rouler (► page 177). ► Recherchez la clé. <p>La clé n'est pas identifiée alors que le moteur tourne car une source radioélectrique puissante perturbe le système.</p> <p>En outre, un signal d'alerte retentit.</p> <ul style="list-style-type: none"> ► Arrêtez-vous immédiatement en tenant compte des conditions de circulation. ► Immobilisez le véhicule pour qu'il ne puisse pas se mettre à rouler (► page 177). ► Introduisez la clé dans le contacteur d'allumage et roulez en mode clé.
 <p>Retirer bouton démarrage Introduire la clé</p>	<ul style="list-style-type: none"> • La détection de la clé est momentanément en panne ou défectueuse. • La clé n'est pas identifiée. <p>En outre, un signal d'alerte retentit.</p> <ul style="list-style-type: none"> ► Introduisez la clé dans le contacteur d'allumage, puis tournez-la sur la position souhaitée. ► Rendez-vous dans un atelier qualifié.

Voyants de contrôle et d'alerte sur le combiné d'instruments

Remarques générales

Lorsque vous mettez le contact, certains systèmes effectuent un autodiagnostic. Certains voyants de contrôle et d'alerte peuvent alors s'allumer ou clignoter momentanément. Cela n'est pas critique. Les voyants de contrôle et d'alerte ne signalent un défaut que s'ils s'allument ou clignotent après le démarrage du moteur ou pendant la marche.

Sécurité

Ceintures de sécurité

Voyants de contrôle et d'alerte

▷ Type de signal

Causes et conséquences possibles et ▶ Solutions



▷ Le voyant rouge d'alerte des ceintures de sécurité reste allumé pendant 6 secondes après le démarrage du moteur.

Le voyant d'alerte des ceintures de sécurité sert à attirer l'attention du conducteur et celle du passager sur le fait qu'ils doivent boucler leur ceinture.

▶ Bouclez votre ceinture de sécurité (▷ page 55).



▷ Le voyant rouge d'alerte des ceintures de sécurité s'allume après le démarrage du moteur. En outre, un signal d'alerte retentit pendant 6 secondes maximum.

Le conducteur n'a pas bouclé sa ceinture de sécurité.

▶ Bouclez votre ceinture de sécurité (▷ page 55).

Le signal d'alerte s'arrête.



▷ Après le démarrage du moteur, le voyant rouge d'alerte des ceintures de sécurité s'allume dès que la porte du conducteur ou celle du passager est fermée.

Vous ou le passager n'avez pas bouclé votre ceinture de sécurité.

▶ Bouclez votre ceinture de sécurité (▷ page 55).

Le voyant d'alerte s'éteint.

Des objets se trouvent sur le siège du passager.

▶ Enlevez les objets qui se trouvent sur le siège du passager et rangez-les en lieu sûr.

Le voyant d'alerte s'éteint.



▷ Le voyant rouge d'alerte des ceintures de sécurité clignote et un signal d'alerte périodique retentit.

Vous ou le passager n'avez pas bouclé votre ceinture de sécurité. Or, vous roulez à plus de 15 mph (25 km/h) ou avez roulé momentanément à plus de 15 mph (25 km/h).

▶ Bouclez votre ceinture de sécurité (▷ page 55).

Le voyant d'alerte s'éteint et le signal d'alerte périodique s'arrête.

Des objets se trouvent sur le siège du passager. Or, vous roulez à plus de 15 mph (25 km/h) ou avez roulé momentanément à plus de 15 mph (25 km/h).

▶ Enlevez les objets qui se trouvent sur le siège du passager et rangez-les en lieu sûr.

Le voyant d'alerte s'éteint et le signal d'alerte périodique s'arrête.

Systèmes de sécurité

Voyants de contrôle et d'alerte

▷ Type de signal
Causes et conséquences possibles et ▶ Solutions



BRAKE

▷ **BRAKE** (uniquement pour les Etats-Unis), (uniquement pour le Canada) : le voyant rouge d'alerte des freins est allumé alors que le moteur tourne. En outre, un signal d'alerte retentit.

ATTENTION

L'assistance du freinage est en panne et le comportement au freinage du véhicule peut se modifier.

Il y a risque d'accident.

- ▶ Arrêtez-vous immédiatement en tenant compte des conditions de circulation. Ne continuez pas de rouler.
- ▶ Immobilisez le véhicule pour qu'il ne puisse pas se mettre à rouler (▷ page 177).
- ▶ Prenez contact avec un atelier qualifié.
- ▶ Tenez compte des autres messages qui apparaissent sur le visuel multifonction.



BRAKE

▷ **BRAKE** (uniquement pour les Etats-Unis), (uniquement pour le Canada) : le voyant rouge d'alerte des freins est allumé alors que le moteur tourne. En outre, un signal d'alerte retentit.

ATTENTION

Il n'y a pas suffisamment de liquide de frein dans le réservoir.

Il y a risque d'accident.

- ▶ Arrêtez-vous immédiatement en tenant compte des conditions de circulation. Ne continuez pas de rouler.
- ▶ Immobilisez le véhicule pour qu'il ne puisse pas se mettre à rouler (▷ page 177).
- ▶ Ne faites pas l'appoint de liquide de frein. Le défaut n'en serait pas éliminé pour autant.
- ▶ Prenez contact avec un atelier qualifié.
- ▶ Tenez compte des autres messages qui apparaissent sur le visuel multifonction.



BRAKE

▷ Uniquement pour les Etats-Unis : le voyant rouge d'alerte des freins est allumé alors que le moteur tourne. En outre, un message comportant le symbole est affiché sur le visuel multifonction.

Les garnitures de frein ont atteint la limite d'usure.

- ▶ Rendez-vous dans un atelier qualifié.

Voyants de contrôle et d'alerte

▷ Type de signal

Causes et conséquences possibles et ► Solutions



▷ Le voyant orange d'alerte ABS est allumé alors que le moteur tourne.

L'ABS (système antiblocage de roues) est désactivé en raison d'un défaut.

D'autres systèmes d'aide à la conduite et systèmes de sécurité active peuvent également être en panne.

En outre, les voyants d'alerte  et  qui se trouvent sur le combiné d'instruments peuvent être allumés.

Le système ATTENTION ASSIST est désactivé.

 **ATTENTION**

Le système de freinage continue de fonctionner avec son efficacité normale, mais sans les fonctions indiquées ci-dessus. Les roues peuvent alors se bloquer, par exemple en cas de freinage à fond.

La manœuvrabilité et le comportement au freinage du véhicule sont fortement compromis. La distance de freinage peut s'allonger dans les situations de freinage d'urgence.

Si l'ESP® n'est pas opérationnel, il ne peut pas stabiliser la trajectoire du véhicule.

Le risque de dérapage et d'accident augmente.

- Tenez compte des autres messages qui apparaissent sur le visuel multifonction.
- Continuez de rouler prudemment.
- Rendez-vous immédiatement dans un atelier qualifié.

Lorsque le calculateur ABS est défectueux, d'autres systèmes (système de navigation ou boîte de vitesses automatique, par exemple) peuvent également ne pas être disponibles.

Voyants de
contrôle et
d'alerte

► Type de signal

Causes et conséquences possibles et ► Solutions



► Le voyant orange d'alerte ABS est allumé alors que le moteur tourne.

L'ABS n'est momentanément pas disponible.

D'autres systèmes d'aide à la conduite et systèmes de sécurité active peuvent également être en panne.

En outre, les voyants d'alerte  et  qui se trouvent sur le combiné d'instruments peuvent être allumés.

Le système ATTENTION ASSIST est désactivé.

Causes possibles :

- L'autodiagnostic n'est pas encore terminé.
- Il se peut que la tension du réseau de bord soit trop basse.

 **ATTENTION**

Le système de freinage continue de fonctionner avec son efficacité normale, mais sans les fonctions indiquées ci-dessus. Les roues avant et arrière peuvent alors se bloquer, par exemple en cas de freinage à fond.

La manœuvrabilité et le comportement au freinage du véhicule sont fortement compromis. La distance de freinage peut s'allonger dans les situations de freinage d'urgence.

Si l'ESP® n'est pas opérationnel, il ne peut pas stabiliser la trajectoire du véhicule. Il y a risque d'accident.

► Parcourez un bref trajet légèrement sinueux à plus de 12 mph (20 km/h) en roulant prudemment.

Si le voyant d'alerte s'éteint, cela signifie que les fonctions indiquées ci-dessus sont de nouveau disponibles.

Si le voyant d'alerte reste allumé :

- Tenez compte des autres messages qui apparaissent sur le visuel multifonction.
- Continuez de rouler prudemment.
- Rendez-vous immédiatement dans un atelier qualifié.

Voyants de contrôle et d'alerte

▷ Type de signal

Causes et conséquences possibles et ▶ Solutions



▷ Le voyant orange d'alerte ABS est allumé alors que le moteur tourne.

L'EBD n'est pas disponible en raison d'un défaut.

D'autres systèmes d'aide à la conduite et systèmes de sécurité active peuvent également être en panne.

En outre, les voyants d'alerte  et  qui se trouvent sur le combiné d'instruments peuvent être allumés.

Le système ATTENTION ASSIST est désactivé.

 **ATTENTION**

Le système de freinage continue de fonctionner avec son efficacité normale, mais sans les fonctions indiquées ci-dessus. Les roues avant et arrière peuvent alors se bloquer, par exemple en cas de freinage à fond.

La manœuvrabilité et le comportement au freinage du véhicule sont fortement compromis. La distance de freinage peut s'allonger dans les situations de freinage d'urgence.

Si l'ESP® n'est pas opérationnel, il ne peut pas stabiliser la trajectoire du véhicule.

Le risque de dérapage et d'accident augmente.

- ▶ Tenez compte des autres messages qui apparaissent sur le visuel multifonction.
- ▶ Continuez de rouler prudemment.
- ▶ Rendez-vous immédiatement dans un atelier qualifié.



▷ **BRAKE** (uniquement pour les Etats-Unis),  (uniquement pour le Canada) : le voyant rouge d'alerte des freins, les voyants orange d'alerte ESP®, ESP® OFF et ABS sont allumés alors que le moteur tourne.

L'ABS et l'ESP® sont défectueux.

D'autres systèmes d'aide à la conduite et systèmes de sécurité active peuvent également être en panne.

Le système ATTENTION ASSIST est désactivé.

 **ATTENTION**

Le système de freinage continue de fonctionner avec son efficacité normale, mais sans les fonctions indiquées ci-dessus. Les roues avant et arrière peuvent alors se bloquer, par exemple en cas de freinage à fond.

La manœuvrabilité et le comportement au freinage du véhicule sont fortement compromis. La distance de freinage peut s'allonger dans les situations de freinage d'urgence.

Si l'ESP® n'est pas opérationnel, il ne peut pas stabiliser la trajectoire du véhicule.

Le risque de dérapage et d'accident augmente.

- ▶ Tenez compte des autres messages qui apparaissent sur le visuel multifonction.
- ▶ Continuez de rouler prudemment.
- ▶ Rendez-vous immédiatement dans un atelier qualifié.

Voyants de
contrôle et
d'alerte

▷ Type de signal

Causes et conséquences possibles et ▶ Solutions



▷ Le voyant orange d'alerte ESP® clignote pendant la marche.

L'ESP® ou le contrôle de motricité entre en action parce qu'il y a risque de dérapage ou qu'au moins une roue patine.

Le TEMPOMAT ou le pilote automatique de régulation de distance DISTRONIC est désactivé.

- ▶ Au démarrage, n'accélérez pas plus que nécessaire.
- ▶ Pendant la marche, diminuez la pression sur la pédale d'accélérateur.
- ▶ Adaptez votre style de conduite aux conditions routières et météorologiques.
- ▶ Ne désactivez pas l'ESP®.

Dans des cas exceptionnels (▷ page 80), il peut être préférable de désactiver l'ESP® pour rouler.

Respectez les consignes de sécurité importantes relatives à l'ESP® (▷ page 80).



▷ Le voyant orange d'alerte ESP® OFF est allumé alors que le moteur tourne.

L'ESP® est désactivé.

ATTENTION

Si l'ESP® est désactivé, il ne peut pas stabiliser la trajectoire du véhicule.

D'autres systèmes d'aide à la conduite ou de sécurité active sont ainsi disponibles de manière limitée, par exemple l'avertisseur actif d'angle mort. Le système n'effectue aucune intervention de freinage permettant de corriger la trajectoire.

Le risque de dérapage et d'accident augmente.

- ▶ Réactivez l'ESP®.

Dans des cas exceptionnels (▷ page 80), il peut être préférable de désactiver l'ESP® pour rouler.

Respectez les consignes de sécurité importantes relatives à l'ESP® (▷ page 80).

- ▶ Adaptez votre style de conduite aux conditions routières et météorologiques.

Si l'ESP® ne peut pas être activé :

- ▶ Continuez de rouler prudemment.
- ▶ Rendez-vous immédiatement dans un atelier qualifié et faites contrôler l'ESP®.

Voyants de contrôle et d'alerte

▷ Type de signal

Causes et conséquences possibles et ► Solutions



▷ Les voyants orange d'alerte ESP[®] et ESP[®] OFF sont allumés alors que le moteur tourne.

L'ESP[®], le BAS, le freinage d'urgence assisté actif, le freinage d'urgence assisté actif avec fonction carrefour, la stabilisation de la remorque avec l'ESP[®], le système PRE-SAFE[®], le système PRE-SAFE[®] PLUS, la fonction HOLD, l'aide au démarrage en côte, le système de stabilisation en cas de vent latéral, la direction active STEER CONTROL, l'assistant de trajectoire actif et l'avertisseur actif d'angle mort ne sont pas disponibles en raison d'un défaut.

Le système ATTENTION ASSIST est désactivé.

 **ATTENTION**

Le système de freinage continue de fonctionner avec son efficacité normale, mais sans les fonctions indiquées ci-dessus.

La distance de freinage peut alors s'allonger dans les situations de freinage d'urgence.

Si l'ESP[®] n'est pas opérationnel, il ne peut pas stabiliser la trajectoire du véhicule.

Le risque de dérapage et d'accident augmente.

- Tenez compte des autres messages qui apparaissent sur le visuel multifonction.
- Continuez de rouler prudemment.
- Rendez-vous immédiatement dans un atelier qualifié.

Voyants de contrôle et d'alerte

► Type de signal Causes et conséquences possibles et ► Solutions



► Les voyants orange d'alerte ESP[®] et ESP[®] OFF sont allumés alors que le moteur tourne.

L'ESP[®], le BAS, le freinage d'urgence assisté actif, le freinage d'urgence assisté actif avec fonction carrefour, la stabilisation de la remorque avec l'ESP[®], le système PRE-SAFE[®], le système PRE-SAFE[®] PLUS, la fonction HOLD, l'aide au démarrage en côte, le système de stabilisation en cas de vent latéral, la direction active STEER CONTROL, l'assistant de trajectoire actif et l'avertisseur actif d'angle mort ne sont pas disponibles en raison d'un défaut.

Le système ATTENTION ASSIST est désactivé.

L'autodiagnostic n'est pas encore terminé.

ATTENTION

Le système de freinage continue de fonctionner avec son efficacité normale, mais sans les fonctions indiquées ci-dessus.

La distance de freinage peut alors s'allonger dans les situations de freinage d'urgence.

Si l'ESP[®] n'est pas opérationnel, il ne peut pas stabiliser la trajectoire du véhicule. Le risque de dérapage et d'accident augmente.

- Parcourez un bref trajet légèrement sinueux à plus de 12 mph (20 km/h) en roulant prudemment.
- Si le voyant d'alerte s'éteint, cela signifie que les fonctions indiquées ci-dessus sont de nouveau disponibles.

Si le voyant d'alerte reste allumé :

- Tenez compte des autres messages qui apparaissent sur le visuel multifonction.
- Continuez de rouler prudemment.
- Rendez-vous immédiatement dans un atelier qualifié.



► (uniquement pour les Etats-Unis), (uniquement pour le Canada) : le voyant rouge du frein de stationnement électrique clignote ou est allumé et/ou le voyant orange d'alerte du frein de stationnement électrique est allumé.

- Tenez compte des autres messages qui apparaissent sur le visuel multifonction.



► Le voyant rouge d'alerte des systèmes de retenue est allumé alors que le moteur tourne.

Les systèmes de retenue sont en panne.

ATTENTION

Les airbags et les rétracteurs de ceinture peuvent se déclencher de manière intempestive ou ne pas se déclencher en cas d'accident.

Le risque de blessure augmente.

- Tenez compte des autres messages qui apparaissent sur le visuel multifonction.
- Continuez de rouler prudemment.
- Rendez-vous immédiatement dans un atelier qualifié et faites contrôler les systèmes de retenue.

Pour de plus amples informations sur les systèmes de retenue, voir (► page 51).

Moteur

Voyants de contrôle et d'alerte

▷ Type de signal

Causes et conséquences possibles et ► Solutions



▷ Le voyant orange d'alerte de diagnostic moteur s'allume alors que le moteur tourne.

Un défaut est peut-être survenu, par exemple

- dans la gestion moteur
- dans le système d'injection
- dans le système d'échappement
- dans le système d'allumage (véhicules équipés d'un moteur à essence)
- dans le système d'alimentation en carburant

Un tel défaut peut avoir pour conséquence le dépassement des seuils d'émission et le passage du moteur en mode de fonctionnement de secours.

► Rendez-vous immédiatement dans un atelier qualifié.

Véhicules équipés d'un moteur diesel : vous avez roulé jusqu'à ce que le réservoir soit complètement vide (▷ page 173).

► Après avoir fait le plein, effectuez 3 ou 4 démarrages successifs du moteur. Lorsque le voyant orange d'alerte de diagnostic moteur s'éteint, cela signifie que le véhicule a quitté le mode de fonctionnement de secours. Le véhicule n'a pas besoin d'être contrôlé.

Dans certains Etats fédéraux, vous devez immédiatement vous rendre dans un atelier qualifié lorsque le voyant orange d'alerte de diagnostic moteur est allumé. Cela est prévu par les dispositions légales qui y sont en vigueur. Si nécessaire, vérifiez si cela s'applique à l'Etat dans lequel vous vous trouvez.



▷ Le voyant orange d'alerte de réserve de carburant s'allume alors que le moteur tourne.

Le niveau de carburant a atteint le niveau de réserve.

► Faites le plein à la prochaine station-service.



▷ Le voyant orange d'alerte de réserve de carburant clignote pendant la marche. En outre, le voyant d'alerte de diagnostic moteur  peut s'allumer.

Le bouchon du réservoir n'est pas correctement fermé ou le système d'alimentation en carburant n'est pas étanche.

- Vérifiez que le bouchon du réservoir est correctement fermé.
- **Si le bouchon du réservoir n'est pas correctement fermé :** fermez-le.
- **Si le bouchon du réservoir est fermé :** rendez-vous dans un atelier qualifié.

**Voyants de
contrôle et
d'alerte****▷ Type de signal****Causes et conséquences possibles et ▶ Solutions**

▷ Le voyant rouge d'alerte du liquide de refroidissement s'allume alors que le moteur tourne et que l'indicateur de température du liquide de refroidissement se trouve au début de l'échelle.

Le capteur de l'indicateur de température du liquide de refroidissement est défectueux.

La température du liquide de refroidissement n'est plus surveillée. Si le liquide de refroidissement est trop chaud, le moteur risque d'être endommagé.

- ▶ Arrêtez-vous immédiatement en tenant compte des conditions de circulation et coupez le moteur. Ne continuez pas de rouler.
- ▶ Immobilisez le véhicule pour qu'il ne puisse pas se mettre à rouler (▷ page 177).
- ▶ Prenez contact avec un atelier qualifié.

Voyants de contrôle et d'alerte

▷ Type de signal

Causes et conséquences possibles et ► Solutions



▷ Le voyant rouge d'alerte du liquide de refroidissement s'allume alors que le moteur tourne.

Le niveau du liquide de refroidissement est trop bas.

Si le niveau du liquide de refroidissement est correct, c'est que l'arrivée d'air jusqu'au radiateur du moteur est peut-être obstruée ou que le ventilateur électrique du radiateur du moteur est peut-être défectueux.

Le liquide de refroidissement est trop chaud et le moteur n'est pas suffisamment refroidi.

- ▶ Tenez compte des autres messages qui apparaissent sur le visuel multifonction.
- ▶ Arrêtez-vous immédiatement en tenant compte des conditions de circulation et coupez le moteur.
- ▶ Immobilisez le véhicule pour qu'il ne puisse pas se mettre à rouler (▷ page 177).
- ▶ Quittez le véhicule et tenez-vous-en éloigné jusqu'à ce que le moteur ait refroidi.
- ▶ Contrôlez le niveau du liquide de refroidissement et faites l'appoint en tenant compte des avertissements (▷ page 362).
- ▶ Si vous devez fréquemment faire l'appoint de liquide de refroidissement, faites contrôler le système de refroidissement du moteur.
- ▶ Assurez-vous que l'arrivée d'air jusqu'au radiateur du moteur n'est pas obstruée (par de la neige gelée, par exemple).
- ▶ Attendez que la température du liquide de refroidissement soit inférieure à 248 °F (120 °C) avant de redémarrer le moteur. Sinon, le moteur risque d'être endommagé.
- ▶ Roulez jusqu'à l'atelier qualifié le plus proche.
- ▶ Évitez dans ce cas toute charge importante du moteur (trajet en montagne et circulation dans les encombrements, par exemple).



▷ Le voyant rouge d'alerte du liquide de refroidissement s'allume alors que le moteur tourne.

La température du liquide de refroidissement est supérieure à 248 °F (120 °C).

L'arrivée d'air jusqu'au radiateur du moteur est peut-être obstruée ou le niveau du liquide de refroidissement est peut-être trop bas.

⚠ ATTENTION

Le moteur n'est pas suffisamment refroidi et risque d'être endommagé.

Ne roulez pas lorsque le moteur a subi une surchauffe. Des liquides s'étant répandus dans le compartiment moteur à la suite de fuites ou d'une mauvaise manipulation pourraient s'enflammer.

En outre, la vapeur qui s'échappe d'un moteur ayant subi une surchauffe peut provoquer de graves brûlures, même lors de la simple ouverture du capot.

Il y a risque de blessure.

- ▶ Tenez compte des autres messages qui apparaissent sur le visuel multifonction.
- ▶ Arrêtez-vous immédiatement en tenant compte des conditions de circulation et coupez le moteur.
- ▶ Immobilisez le véhicule pour qu'il ne puisse pas se mettre à rouler (▷ page 177).
- ▶ Quittez le véhicule et tenez-vous-en éloigné jusqu'à ce que le moteur ait refroidi.

Voyants de contrôle et d'alerte▷ **Type de signal****Causes et conséquences possibles et ► Solutions**

- ▶ Contrôlez le niveau du liquide de refroidissement et faites l'appoint en tenant compte des avertissements (▷ page 362).
- ▶ Si vous devez fréquemment faire l'appoint de liquide de refroidissement, faites contrôler le système de refroidissement du moteur.
- ▶ Assurez-vous que l'arrivée d'air jusqu'au radiateur du moteur n'est pas obstruée (par de la neige gelée, par exemple).
- ▶ Si la température du liquide de refroidissement est inférieure à 248 °F (120 °C), continuez de rouler jusqu'à l'atelier qualifié le plus proche.
- ▶ Évitez dans ce cas toute charge importante du moteur (trajet en montagne et circulation dans les encombrements, par exemple).

Systèmes d'aide à la conduite**Voyants de contrôle et d'alerte**▷ **Type de signal****Causes et conséquences possibles et ► Solutions**

▷ Le voyant rouge d'alerte de distance s'allume pendant la marche. En outre, un signal d'alerte retentit.

Vous vous rapprochez d'un véhicule, d'un piéton ou d'un obstacle fixe sur la trajectoire probable de votre véhicule à une vitesse trop élevée.

- ▶ Soyez prêt à freiner.
- ▶ Soyez particulièrement attentif aux conditions de circulation. Freinez si nécessaire ou évitez l'obstacle.

Pour de plus amples informations sur le pilote automatique de régulation de distance DISTRONIC, voir (▷ page 193).

Pour de plus amples informations sur la fonction d'alerte de distance du freinage d'urgence assisté actif, voir (▷ page 76).

Pour de plus amples informations sur la fonction d'alerte de distance du freinage d'urgence assisté actif avec fonction carrefour, voir (▷ page 82).

Pneus

Voyants de contrôle et d'alerte

▷ Type de signal

Causes et conséquences possibles et ▶ Solutions



▷ Le voyant orange d'alerte du système de contrôle de la pression des pneus (perte de pression/défaut) s'allume.

Le système de contrôle de la pression des pneus a détecté une baisse de pression dans un ou plusieurs pneus.

ATTENTION

Les pneus dont la pression est trop basse présentent les risques suivants :

- Ils peuvent éclater, en particulier lorsque la charge ou la vitesse du véhicule augmentent.
- Ils peuvent s'user de manière excessive et/ou irrégulière, ce qui peut réduire fortement leur adhérence.
- Le comportement routier ainsi que la manœuvrabilité et le comportement au freinage du véhicule peuvent être fortement compromis.
Il y a risque d'accident.
- ▶ Arrêtez le véhicule sans donner de coups de volant ou de coups de frein brusques. Tenez compte des conditions de circulation.
- ▶ Immobilisez le véhicule pour qu'il ne puisse pas se mettre à rouler (▷ page 177).
- ▶ Tenez compte des autres messages qui apparaissent sur le visuel multifonction.
- ▶ Contrôlez les pneus et, si nécessaire, suivez les instructions en cas de crevaison (▷ page 375).
- ▶ Contrôlez la pression des pneus (▷ page 401).
- ▶ Corrigez la pression des pneus si nécessaire.



▷ Le voyant orange d'alerte du système de contrôle de la pression des pneus (perte de pression/défaut) clignote pendant 1 minute environ, puis reste allumé en permanence.

Le système de contrôle de la pression des pneus est défectueux.

ATTENTION

Il se peut que le système ne soit pas en mesure de détecter ou de signaler correctement une pression des pneus trop basse.

Il y a risque d'accident.

- ▶ Tenez compte des autres messages qui apparaissent sur le visuel multifonction.
- ▶ Rendez-vous immédiatement dans un atelier qualifié.

Remarques générales

Le chapitre « Système multimédia » de la présente notice d'utilisation décrit les principes de base de l'utilisation du système. Vous trouverez des informations supplémentaires dans la notice d'utilisation numérique.

Consignes de sécurité importantes

ATTENTION

L'utilisation de systèmes d'information et d'appareils de communication intégrés au véhicule pendant la marche peut détourner votre attention de la circulation. Vous risquez en outre de perdre le contrôle du véhicule. Il y a risque d'accident.

N'utilisez ces appareils que si les conditions de circulation le permettent. Si ce n'est pas le cas, arrêtez-vous en tenant compte des conditions de circulation et procédez à des entrées dans le système uniquement lorsque le véhicule est à l'arrêt.

Lorsque vous utilisez le système multimédia, tenez compte des dispositions légales en vigueur dans le pays dans lequel vous vous trouvez.

Le système multimédia calcule l'itinéraire jusqu'à la destination sans tenir compte par exemple

- des feux rouges
- des panneaux stop ou de priorité
- des interdictions d'arrêt ou de stationnement
- des rétrécissements
- des autres règles de circulation

Le système multimédia peut donner des recommandations de conduite erronées lorsque le tracé de la route et les conditions de circulation réelles ne correspondent pas aux données cartographiques numériques.

Exemples :

- Modification du tracé
- Changement du sens de circulation d'une rue à sens unique

Vous devez vous-même veiller à respecter les différentes règles de circulation pendant la marche. Le code de la route a toujours priorité sur

les recommandations de conduite du système multimédia.

Les messages de navigation diffusés pendant la marche sont destinés à vous guider sans détourner votre attention de la circulation ni de la conduite.

Utilisez toujours cette fonction plutôt que de vous orienter à l'aide de la carte affichée. L'observation des symboles ou de la carte affichée risque de détourner votre attention de la circulation et de la conduite et d'augmenter ainsi le risque d'accident.

Cet appareil est conforme aux valeurs limites d'exposition aux radiations établies par la FCC pour les appareils non contrôlés, ainsi qu'aux directives de la FCC concernant l'exposition aux fréquences radio définies dans le supplément C du bulletin 65 de l'OET.

En raison de la faible énergie haute fréquence émise par cet appareil, celui-ci est présumé conforme aux directives sans qu'il soit nécessaire d'évaluer l'exposition maximale admissible (MPE). Il est toutefois conseillé d'installer l'appareil en respectant une distance d'au moins 8 in (20 cm environ) entre la source de rayonnement et le corps d'une personne (à l'exclusion des mains, poignets, pieds et jambes).

ATTENTION

Toute modification effectuée sur les composants électroniques, leurs logiciels ou leur câblage risque de compromettre le fonctionnement de ceux-ci ou d'autres composants mis en réseau. Cela peut concerner en particulier les systèmes importants pour la sécurité. Ceux-ci risquent alors de ne plus fonctionner correctement et/ou de compromettre la sécurité de fonctionnement du véhicule. Cela entraîne un risque accru d'accident et de blessure.

N'intervenez en aucun cas sur le câblage ni sur les composants électroniques ou leurs logiciels. Confiez toujours les travaux sur les appareils électriques et électroniques à un atelier qualifié.

Limitation du fonctionnement

Pour des raisons de sécurité, certaines fonctions ne sont pas disponibles lorsque le véhicule

roule, ou ne le sont que de manière limitée. Dans ce cas, certains points de menu ne peuvent pas être sélectionnés ou le système affiche un message correspondant.

Système de commande

Vue d'ensemble

Remarques générales

! N'utilisez pas l'espace situé devant le visuel comme surface de rangement. Les objets que vous y déposez peuvent endommager le visuel ou limiter le fonctionnement. Évitez de toucher le visuel. Suite aux pressions exercées sur le visuel, la qualité de l'affichage peut parfois se dégrader de manière irréversible.

Le port de lunettes de soleil polarisées peut éventuellement entraver la lisibilité du visuel.

Le visuel est doté d'un dispositif de coupure automatique en fonction de la température. Si la température est trop élevée, la luminosité est d'abord réduite automatiquement. Si nécessaire, le visuel s'éteint ensuite complètement pendant un certain temps.

Consignes de nettoyage

! Évitez tout contact avec le visuel. La surface brillante du visuel est très fragile et risque d'être rayée. Si vous devez toutefois le nettoyer, utilisez un produit de nettoyage doux et un chiffon doux non pelucheux.

Pour le nettoyage, le visuel doit être éteint et froid. N'exercez pas de pression sur le visuel lors du nettoyage car cela pourrait provoquer des dommages irréversibles au niveau de l'affichage.

Mise en marche et arrêt du système multimédia

► Appuyez sur le bouton-pression rotatif .

Réglage du volume sonore

► Tournez le bouton-pression rotatif .

Le volume sonore augmente ou diminue

- pour la source média actuellement réglée
- pendant la diffusion d'un message d'information routière ou de navigation
- en mode mains libres pendant une communication

Activation et désactivation du son

► Appuyez sur la touche  de l'unité de commande.

Le symbole  est affiché sur la ligne de statut lorsque le son est désactivé. Si vous changez de source média ou si vous réglez le volume sonore, le son est réactivé automatiquement.

i Les messages de navigation sont diffusés même lorsque le son est désactivé.

Fonctions

Le système multimédia comporte les fonctions suivantes :





- Mode Radio
- Mode Médias avec recherche de fichiers multimédias
- Systèmes de sonorisation
- Système de navigation
 - COMAND Online : navigation par l'intermédiaire du disque dur
 - Système Audio 20 : navigation par l'intermédiaire de la carte SD
- Fonctions de communication
- Météo SIRIUS (COMAND Online)
- Fonctions du véhicule avec réglages système
- Fonctions favori

Sélecteur

A l'aide du sélecteur qui se trouve sur la console centrale, vous pouvez



- sélectionner des points de menu sur le visuel
- entrer des caractères
- sélectionner une destination sur la carte
- mémoriser des entrées

Vous pouvez actionner le sélecteur

- en le tournant 
- en le poussant vers la gauche ou vers la droite 
- en le poussant vers l'avant ou vers l'arrière 
- en le poussant en diagonale 
- en appuyant dessus de manière brève ou prolongée 

Touche Retour

La touche  vous permet de quitter un menu ou de passer au menu principal du mode d'utilisation actuel.



- ▶ **Sortie du menu :** appuyez brièvement sur la touche . Le système multimédia passe au niveau de menu immédiatement supérieur dans le mode d'utilisation actuel.
- ▶ **Passage au menu principal :** appuyez sur la touche  pendant plus de 2 secondes. Le système multimédia passe au menu principal du mode d'utilisation actuel.

Touche favori

Vous avez la possibilité d'affecter à la touche favori  des fonctions prédéfinies que vous pouvez ensuite appeler en appuyant sur la touche (> page 323).



Favoris



Affichage et sortie des favoris

- ▶ **Affichage :** appuyez sur la touche  située à côté du sélecteur.
- ▶ Sélectionnez un favori, par exemple **Véhicule**. Les favoris apparaissent.
- ▶ **Sortie :** appuyez de nouveau sur la touche .



Ajout de favoris

Ajout de favoris prédéfinis

- ▶ Appuyez sur la touche .
- ▶ **COMAND Online :** poussez le sélecteur .

- ▶ **Système Audio 20 :** poussez le sélecteur  ou .

La barre de menus apparaît.

- ▶ Sélectionnez **Attribuer**. Les catégories apparaissent.
- ▶ Sélectionnez une catégorie. Les favoris apparaissent.
- ▶ Sélectionnez un favori.
- ▶ **COMAND Online :** tournez le sélecteur, puis appuyez dessus pour ajouter les favoris à l'emplacement souhaité. S'il existe déjà un favori à cet emplacement, celui-ci est remplacé.
- ▶ **Système Audio 20 :** tournez le sélecteur, poussez-le  ou , puis appuyez dessus pour ajouter les favoris à l'emplacement souhaité. S'il existe déjà un favori à cet emplacement, celui-ci est remplacé.

Ajout de favoris personnels

Vous pouvez par exemple ajouter la climatisation à vos favoris.

- ▶ Sélectionnez **Véhicule** → **Réglages véhicule**.
- ▶ Maintenez la touche  appuyée jusqu'à ce que les favoris apparaissent.
- ▶ Ajoutez le favori à l'emplacement souhaité. S'il existe déjà un favori à cet emplacement, celui-ci est remplacé.

Mode Navigation

Consignes de sécurité importantes

ATTENTION

L'utilisation de systèmes d'information et d'appareils de communication intégrés au véhicule pendant la marche peut détourner votre attention de la circulation. Vous risquez en outre de perdre le contrôle du véhicule. Il y a risque d'accident.

N'utilisez ces appareils que si les conditions de circulation le permettent. Si ce n'est pas le cas, arrêtez-vous en tenant compte des conditions de circulation et procédez à des entrées dans le système uniquement lorsque le véhicule est à l'arrêt.

Lorsque vous utilisez le système de navigation, tenez compte des dispositions légales en vigueur dans le pays dans lequel vous vous trouvez.

Remarques générales

Le fonctionnement du système de navigation dépend, entre autres, de la réception GPS. Dans certaines situations, la réception GPS peut être limitée ou perturbée, voire impossible, par exemple dans les tunnels et les parkings couverts.

Le système Audio 20 est équipé du module Garmin® MAP PILOT (voir la notice d'utilisation du fabricant). La notice d'utilisation du système Garmin® MAP PILOT est enregistrée sur la carte SD au format PDF. Le lecteur de cartes mémoire SD offre un accès rapide.

Les descriptions suivantes s'appliquent au système de navigation avec COMAND Online. Vous trouverez de plus amples informations dans la notice d'utilisation numérique.

Sélection du type d'itinéraire et des options d'itinéraire

Système multimédia :

- ▶ Sélectionnez **Navi** → **Navigation**.
Vous pouvez voir la position actuelle du véhicule sur la carte.
- ▶ Poussez le sélecteur .
- ▶ Sélectionnez **Options** → **Réglages de l'itinéraire**.

Remarques relatives aux types d'itinéraires :

- **Itinéraire Eco**
- **Itinéraire dynamique**
Prend en compte les messages d'information routière qui concernent l'itinéraire pour le guidage (disponible uniquement dans certains pays).
- **Itinéraire dynamique sur requête**
Vous pouvez décider si le système doit tenir compte ou non des messages d'information routière lors du calcul de l'itinéraire (disponible uniquement dans certains pays).
- **Calculer d'autres itinéraires**
Le système calcule plusieurs alternatives de l'itinéraire. Après avoir entré la destination, sélectionnez le point de menu **Continuer** au lieu de **Lancer**.

- ▶ **Sélection des options d'itinéraire Eviter/Utiliser...** : sélectionnez **Options Eviter...**

- ▶ Sélectionnez l'option d'itinéraire.

Remarques relatives aux options d'itinéraire :



- **Utiliser routes à péage**
Le calcul de l'itinéraire prend en compte les routes soumises à une taxe d'utilisation (péage).
- **Nbre de pers. dans le véhicule** : (disponible uniquement aux Etats-Unis)
Condition requise : le véhicule remplit les conditions d'accès aux voies réservées au covoiturage.
Lorsque l'option est activée, le système de navigation prend en compte les voies de circulation réservées au covoiturage (carpool).

Entrée de l'adresse

Système multimédia :

- ▶ Sélectionnez **Navi** → **Navigation**.
Vous pouvez voir la position actuelle du véhicule sur la carte.
- ▶ Poussez le sélecteur .
- ▶ Sélectionnez **Destination** → **Entrer adresse**.

Entrez une adresse en indiquant, par exemple :

- Localité ou CP (code postal), rue, numéro de maison
- Etat/province, localité ou CP
- Localité ou CP, centre
- Rue, localité ou CP, croisement
- ▶ Sélectionnez **Localité**.
La ville où se trouve le véhicule (position actuelle) est affichée en haut. Les localités qui ont déjà fait l'objet d'un guidage figurent en-dessous.
- ▶ Entrez la localité.
Symbole  : la localité est répertoriée plusieurs fois dans la carte numérique.
- ▶ **Passage à la liste** : poussez le sélecteur .
- ▶ Sélectionnez une localité.
S'il est disponible, le code postal est affiché. Si plusieurs codes postaux sont disponibles pour la localité, les chiffres sont représentés par un **X**.
- ▶ Entrez la rue et le numéro de maison.
L'adresse est affichée dans le menu.

Autres possibilités d'entrée de la destination

- Recherche par mot-clé
La recherche par mot-clé trouve des destinations à l'aide de parties de mots.
- Sélection de la dernière destination
- Sélection d'un contact
- Sélection d'une destination spéciale (point d'intérêt)
La recherche de points d'intérêt s'effectue autour d'une position à partir d'un nom ou d'un numéro de téléphone.
- Sélection d'une destination sur la carte
- Entrée d'une destination intermédiaire
Vous pouvez influencer sur l'itinéraire jusqu'à la destination en entrant des destinations intermédiaires (4 au maximum).
- Sélection de destinations à partir de Mercedes-Benz Apps
- Sélection des coordonnées géographiques

Calcul de l'itinéraire

Condition requise : l'adresse est entrée et est affichée dans le menu.

- ▶ Sélectionnez **Lancer** ou **Continuer**.
Le système calcule l'itinéraire sur la base du type d'itinéraire sélectionné et des options d'itinéraires sélectionnées.
Si un guidage est activé, un message vous demande s'il doit être désactivé.
- ▶ Sélectionnez **Interrompre le guidage en cours** ou **Définir comme dest. intermédiaire**.
Si vous sélectionnez **Interrompre le guidage en cours**, le système interrompt le guidage en cours et lance le calcul de l'itinéraire jusqu'à la destination entrée.
Si vous sélectionnez **Définir comme dest. intermédiaire**, le système reprend la nouvelle destination entrée en plus de la destination existante et ouvre la liste des destinations intermédiaires.

Raccordement du téléphone portable (COMAND Online)

Conditions

Pour profiter de la téléphonie via l'interface Bluetooth®, vous avez besoin d'un téléphone portable compatible Bluetooth®. Le téléphone portable doit reconnaître le profil Handsfree (HFP) 1.0 ou supérieur.

Système multimédia :

- ▶ Sélectionnez **Véhicule** → **Réglages système** → **Activer Bluetooth**.
- ▶ Activez la fonction Bluetooth® .

Téléphone portable :

- ▶ Activez la fonction Bluetooth® et, si nécessaire, la visibilité Bluetooth® pour les autres appareils (voir la notice d'utilisation du fabricant).

Il peut arriver que tous les appareils d'un même fabricant portent le même nom d'appareil Bluetooth®. Afin que votre téléphone portable soit reconnaissable de manière univoque, modifiez son nom d'appareil (voir la notice d'utilisation du fabricant).

Si le téléphone portable reconnaît les profils Bluetooth® PBAP (**Phone Book Access Profile**) et MAP (**Message Access Profile**), les informations suivantes sont transférées après la connexion :

- Répertoire téléphonique
- Journal
- SMS et e-mails

i Pour de plus amples informations sur les téléphones portables pouvant être utilisés, consultez le site <http://www.mercedes-benz.com/connect>.

i Aux Etats-Unis, vous pouvez joindre le Customer Assistance Center de Mercedes-Benz au numéro 1-800-FOR-MERcedes (1-800-367-6372).

Au Canada, vous pouvez joindre le Customer Relations Center au numéro 1-800-387-0100.

Recherche et autorisation d'un téléphone portable (connexion)

Lorsque vous utilisez pour la première fois votre téléphone portable en liaison avec le système multimédia, vous devez d'abord le rechercher, puis l'autoriser (le raccorder). En fonction du téléphone portable, l'autorisation peut être réalisée par l'intermédiaire du protocole SSP (Secure Simple Pairing) ou par entrée d'un code d'accès. Le système multimédia active automatiquement la procédure qui convient à votre téléphone portable. Une fois l'autorisation effectuée, le téléphone portable sera systématiquement raccordé automatiquement. Pour de plus amples informations sur l'utilisation d'un téléphone portable avec le système multimédia, voir la notice d'utilisation numérique.

Si le système multimédia ne trouve pas votre téléphone portable, cela peut être dû à certains réglages de sécurité de votre téléphone portable (voir la notice d'utilisation du fabricant).

Vous ne pouvez raccorder au système multimédia qu'un seul téléphone portable à la fois.



Recherche d'un téléphone portable

Système multimédia :

- ▶ Sélectionnez **Téléphone/** → **Raccorder appareil** → **Rechercher téléphones** → **Lancer la recherche**.

Les téléphones portables disponibles sont affichés.

Symboles dans la liste des appareils

Symbole	Explication
	Nouveau téléphone portable trouvé, pas encore autorisé
	Téléphone portable autorisé, mais non raccordé

Raccordement du téléphone portable

Autorisation par l'intermédiaire du protocole SSP (Secure Simple Pairing) :

- ▶ Sélectionnez le téléphone portable. Un code apparaît sur le système multimédia et sur le téléphone portable.
- ▶ **Les codes sont identiques** : sélectionnez **Oui** sur le système multimédia.
- ▶ Confirmez le code sur le téléphone portable. En fonction du téléphone portable, vous devez confirmer la connexion au système

multimédia ainsi que celle pour les profils Bluetooth® PBAP et MAP. La demande de confirmation peut s'afficher avec un décalage de jusqu'à 2 minutes (voir la notice d'utilisation du fabricant).

- ▶ **Les codes sont différents** : sélectionnez **Non** sur le système multimédia. Le processus est interrompu. Répétez l'autorisation.

Autorisation par entrée d'un code d'accès (identifiant) :

- ▶ Sélectionnez le nom Bluetooth® du téléphone portable. Le menu d'entrée du code d'accès apparaît.
- ▶ Déterminez un code d'accès composé de 1 à 16 chiffres.
- ▶ Entrez le code d'accès dans le système multimédia.
- ▶ Appuyez sur la touche **ok** pour confirmer.
- ▶ Entrez le code d'accès dans le téléphone portable, puis confirmez. En fonction du téléphone portable, vous devez confirmer la connexion au système multimédia ainsi que celle pour les profils Bluetooth® PBAP et MAP. La demande de confirmation peut s'afficher avec un décalage de jusqu'à 2 minutes (voir la notice d'utilisation du fabricant).

Raccordement du téléphone portable (système Audio 20)

Conditions

Pour profiter de la téléphonie via l'interface Bluetooth®, vous avez besoin d'au moins un téléphone portable compatible Bluetooth® en fonction du **mode « 1 téléphone »** ou du **mode « 2 téléphones »**. Le téléphone portable doit reconnaître le profil Handsfree (HFP) 1.0 ou supérieur.

En **mode « 2 téléphones »**, le **téléphone principal** vous permet d'utiliser toutes les fonctions du système multimédia. Le **téléphone supplémentaire** vous permet de prendre les appels entrants.

Système multimédia :

- ▶ Sélectionnez **Véhicule** → **Réglages système** → **Activer Bluetooth**.
- ▶ Activez la fonction Bluetooth® .

Téléphone portable :

- ▶ Activez la fonction Bluetooth® et, si nécessaire, la visibilité Bluetooth® pour les autres appareils (voir la notice d'utilisation du fabricant).

Il peut arriver que tous les appareils d'un même fabricant portent le même nom d'appareil Bluetooth®. Afin que votre téléphone portable soit reconnaissable de manière univoque, modifiez son nom d'appareil (voir la notice d'utilisation du fabricant).

Si le téléphone portable reconnaît les profils Bluetooth® PBAP (Phone Book Access Profile) et MAP (Message Access Profile), les informations suivantes sont transférées après la connexion en tant que téléphone principal :

- Répertoire téléphonique
- Journal
- SMS et e-mails

i Pour de plus amples informations sur les téléphones portables pouvant être utilisés, consultez le site <http://www.mercedes-benz.com/connect>.

i Aux Etats-Unis, vous pouvez joindre le Customer Assistance Center de Mercedes-Benz au numéro 1-800-FOR-MERCEdes (1-800-367-6372).

Au Canada, vous pouvez joindre le Customer Relations Center au numéro 1-800-387-0100.

Recherche et autorisation d'un téléphone portable (connexion)

Lorsque vous utilisez pour la première fois votre téléphone portable en liaison avec le système multimédia, vous devez d'abord le rechercher, puis l'autoriser (le raccorder). En fonction du téléphone portable, l'autorisation peut être réalisée par l'intermédiaire du protocole SSP (Secure Simple Pairing) ou par entrée d'un code d'accès. Le système multimédia active automatiquement la procédure qui convient à votre téléphone portable. Une fois l'autorisation effectuée, le téléphone portable sera systématiquement raccordé automatiquement. Pour de plus amples informations sur l'utilisation d'un téléphone portable avec le système multimédia, voir la notice d'utilisation numérique.

Si le système multimédia ne trouve pas votre téléphone portable, cela peut être dû à certains

réglages de sécurité de votre téléphone portable (voir la notice d'utilisation du fabricant).

Recherche d'un téléphone portable

Système multimédia :

- ▶ Sélectionnez **Téléphone/**  → **Raccorder appareil** → **Raccorder nouvel app..**
- ▶ Sélectionnez **Connecter via le véhicule.**
- ▶ Sélectionnez le téléphone portable.

Raccordement du téléphone portable



- ▶ **Mode « 1 téléphone » :** sélectionnez **Raccorder en tant que nouv. tél. principal.**
- ▶ **Mode « 2 téléphones » :** si un téléphone portable est déjà raccordé, sélectionnez **Raccorder en tant que tél. supplém..**
- ▶ **Autorisation par l'intermédiaire du protocole SSP (Secure Simple Pairing) :**
Un code apparaît sur le système multimédia et sur le téléphone portable.
- ▶ Confirmez le code sur le téléphone portable. En fonction du téléphone portable, vous devez confirmer la connexion au système multimédia ainsi que celle pour les profils Bluetooth® PBAP et MAP. La demande de confirmation peut s'afficher avec un décalage de jusqu'à 2 minutes (voir la notice d'utilisation du fabricant).
- ▶ Les codes sont différents : sélectionnez **Non** sur le système multimédia. Le processus est interrompu. Répétez l'autorisation.

ou

- ▶ **Autorisation par entrée d'un code d'accès (identifiant) :** saisissez un nombre quelconque composé de 1 à 16 chiffres dans le menu d'entrée du code d'accès.
- ▶ Appuyez sur la touche **ok** pour confirmer.
- ▶ Entrez le code d'accès dans le téléphone portable, puis confirmez. En fonction du téléphone portable, vous devez confirmer la connexion au système multimédia ainsi que celle pour les profils Bluetooth® PBAP et MAP. La demande de confirmation peut s'afficher avec un décalage de jusqu'à 2 minutes (voir la notice d'utilisation du fabricant).

Symboles dans le gestionnaire de périphériques

En fonction de l'utilisation, les symboles sont représentés en couleur.

Symbole	Explication
	Téléphone portable raccordé au système multimédia
	Téléphone principal utilisable avec toutes les fonctions
	Téléphone supplémentaire utilisable pour les appels entrants en mode « 2 téléphones »

Mode Médias

Remarques générales

Le cas échéant, le mode Médias correspondant doit déjà être activé si vous souhaitez lire des sources média externes. Pour de plus amples informations sur le mode Médias, voir la notice d'utilisation numérique.

Vous pouvez utiliser les sources média externes suivantes :

- Appareils Apple® (iPhone®, par exemple)
- Appareils USB (clé USB, lecteur MP3, par exemple) (> page 328)
- CD
- DVD (COMAND Online)
- Cartes SD
- Appareils raccordés via Bluetooth®

i Pour de plus amples informations sur le lecteur de CD/DVD ou le changeur de DVD, voir la notice d'utilisation numérique.

Sélection par l'intermédiaire de la liste des appareils

Système multimédia :

- ▶ Sélectionnez **Médias** → **Appareils**.
Le système affiche les sources média disponibles. Le point • indique le réglage actuel.
- ▶ Sélectionnez une source média.
Les fichiers lisibles sont lus.

Introduction/retrait de la carte SD

Consignes de sécurité importantes

ATTENTION

Les cartes SD sont de petites pièces. Elles peuvent être avalées et entraîner l'asphyxie. Il y a risque de blessure, voire danger de mort !
Conservez les cartes SD hors de portée des enfants. En cas d'ingestion d'une carte SD, consultez immédiatement un médecin.

! Si vous n'utilisez plus la carte SD, retirez-la et ne la laissez pas à l'intérieur du véhicule. Des températures élevées risquent d'endommager la carte.

Introduction de la carte SD

La fente pour carte SD se trouve sur l'unité de commande.

- ▶ Introduisez la carte SD dans la fente prévue à cet effet jusqu'à ce qu'elle s'enclenche. Le côté avec les contacts doit être orienté vers le bas.

Retrait de la carte SD

- ▶ Appuyez sur la carte SD.
La carte SD est éjectée.
- ▶ Retirez la carte SD.

Raccordement d'appareils USB



- ▶ Raccordez l'appareil USB à la prise USB.
2 prises USB se trouvent dans le bac de rangement sous l'accoudoir.
- ▶ Sélectionnez la source média (> page 328).

Lecteur de CD/DVD et prises AUX (système multimédia arrière)

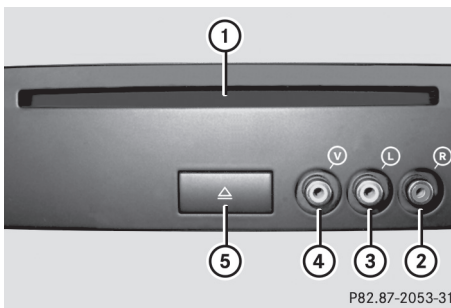

- ① Fente d'introduction des supports de données
- ② AUX, douille de raccordement droite (R) pour le signal audio (rouge)
- ③ AUX, douille de raccordement gauche (L) pour le signal audio (blanc)
- ④ AUX, douille de raccordement pour le signal vidéo (V) (jaune)
- ⑤ Touche de retrait du support de données

Les prises AUX représentées sont appelées prises lecteur AUX. Vous trouverez des possibilités de raccordement semblables sur le côté droit des écrans arrière (visuel AUX).

Possibilités de rangement

Directives de chargement

ATTENTION

Lorsque les objets, les bagages ou le chargement ne sont pas arrimés ou sont insuffisamment arrimés, ils risquent de glisser, de se renverser ou d'être projetés et ainsi de heurter les occupants du véhicule. Il y a risque de blessure, en particulier lors d'un freinage brutal ou d'un changement brusque de direction.

Rangez toujours les objets de manière à ce qu'ils ne puissent pas être projetés. Avant chaque trajet, arrimez les objets, les bagages ou le chargement afin d'éviter qu'ils ne glissent ou ne se renversent.

ATTENTION

Les moteurs thermiques dégagent des gaz d'échappement toxiques, tels que du monoxyde de carbone. Si le hayon est ouvert alors que le moteur tourne, en particulier pendant la marche, des gaz d'échappement peuvent pénétrer dans l'habitacle. Il y a risque d'intoxication.

Arrêtez toujours le moteur avant d'ouvrir le hayon. Ne roulez jamais avec le hayon ouvert.

ATTENTION

Les sorties d'échappement peuvent être brûlantes. Vous risquez de vous brûler si vous touchez ces pièces du véhicule. Il y a risque de blessure.

Soyez toujours particulièrement prudent lorsque vous vous trouvez à proximité des sorties d'échappement. Laissez refroidir les pièces du véhicule avant de les toucher.

Le poids total (GVW) prend en compte le poids du véhicule ainsi que le carburant, l'outillage de bord, la roue de secours, les accessoires montés, les passagers et les bagages/le chargement.

Il ne doit jamais dépasser la limite totale de charge et la masse totale autorisée (GVWR) de votre véhicule. La limite totale de charge et la masse totale autorisée (GVWR) figurent sur la

plaque constructeur du véhicule située sur le montant B côté conducteur (> page 404).

En outre, le chargement doit être réparti de manière à ce que le poids sur chaque essieu ne dépasse jamais la charge maximale autorisée (GAWR) sur les essieux avant et arrière. Les indications relatives à la masse totale autorisée (GVWR) et à la charge maximale sur essieu autorisée (GAWR) figurent sur la plaque constructeur du véhicule qui se trouve sur le montant B côté conducteur (> page 404).

Tenez compte des remarques relatives au chargement du véhicule (> page 404).

Le comportement d'un véhicule en charge dépend de la répartition de la charge. Par conséquent, chargez le véhicule et transportez le chargement en respectant les directives suivantes :

- Veillez à ce que la masse totale autorisée et la charge autorisée sur les essieux ne soient pas dépassés du fait de la charge utile, occupants compris.
- Les objets transportés doivent être rangés de préférence dans le compartiment de chargement.
- Placez les charges lourdes le plus possible à l'avant du véhicule et le plus bas possible dans le compartiment de chargement.
- Ne chargez pas plus haut que le bord supérieur des dossiers.
- Calez toujours la charge contre les dossiers de la banquette arrière ou des sièges avant. Veillez à ce que les dossiers soient verrouillés correctement.
- Dans la mesure du possible, transportez toujours le chargement derrière les sièges inoccupés.
- Utilisez les anneaux d'arrimage et les filets à bagages pour le transport du chargement et des bagages.
- Utilisez des anneaux d'arrimage et du matériel de fixation adaptés au poids et aux dimensions de la charge.
- Arrimez la charge avec des dispositifs résistants à l'arrachement et au frottement. Recouvrez les arêtes vives.

Bacs de rangement

Consignes de sécurité importantes

ATTENTION

Si vous rangez des objets de manière inappropriée dans le compartiment passagers, ceux-ci risquent de glisser ou d'être projetés et ainsi de heurter les occupants du véhicule. Par ailleurs, en cas d'accident, les porte-gobelets, bacs ouverts et réceptacles de téléphone ne peuvent pas retenir dans tous les cas les objets qu'ils contiennent. Il y a risque de blessure, en particulier lors d'un freinage ou d'un changement brusque de direction.

- Rangez toujours les objets de manière à ce que, dans ces situations ou dans des situations similaires, ils ne puissent pas être projetés.
- Assurez-vous toujours qu'aucun objet ne dépasse des bacs de rangement, des filets à bagages ou des filets de rangement.
- Fermez les bacs de rangement verrouillables avant de prendre la route.
- Rangez et arrimez toujours les objets lourds, durs, pointus, tranchants, fragiles ou volumineux dans le compartiment de chargement.

Respectez les directives de chargement (▷ page 330).

Boîte à gants

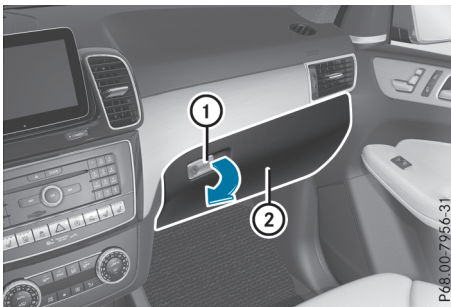

- **Ouverture:** tirez la poignée ① et abaissez le couvercle ②.
- **Fermeture:** relevez le couvercle de la boîte à gants ② jusqu'à ce qu'il se verrouille.

i La boîte à gants peut être refroidie et ventilée (▷ page 150).



- 1 Boîte à gants déverrouillée
- 2 Boîte à gants verrouillée

Vous pouvez déverrouiller et verrouiller la boîte à gants avec la clé de secours.

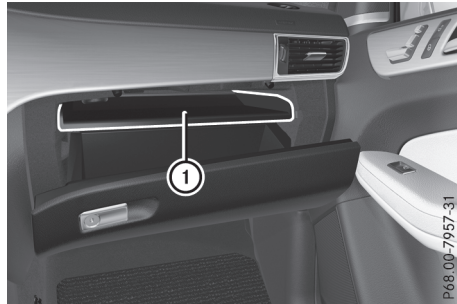

Une plaque de fond intermédiaire ① pour le rangement d'objets plats se trouve dans la partie supérieure de la boîte à gants. Elle peut être enlevée pour augmenter le volume de rangement de la boîte à gants.

- **Dépose:** retirez la plaque de fond intermédiaire ①.
- **Pose:** introduisez la plaque de fond intermédiaire ① et poussez-la vers l'arrière jusqu'à ce qu'elle s'enclenche.

Bac de rangement sous l'accoudoir

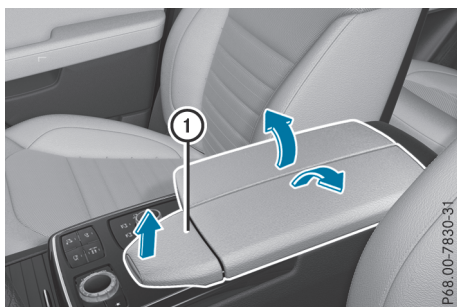

Véhicules sans pavé tactile

- **Ouverture:** tirez la poignée ① vers le haut. L'accoudoir s'ouvre.



Véhicules équipés d'un pavé tactile et de COMAND Online

- **Ouverture:** appuyez sur la partie avant de la touche ①. L'accoudoir ② s'ouvre.

En fonction de l'équipement du véhicule, le bac de rangement peut contenir un kit de raccordement multimédia équipé de 2 prises USB, par exemple pour iPod®, iPhone® ou lecteurs MP3.

- ❗ Le bac de rangement comprend un compartiment amovible dans lequel vous pouvez ranger des objets (un iPod®, par exemple).

Range-lunettes

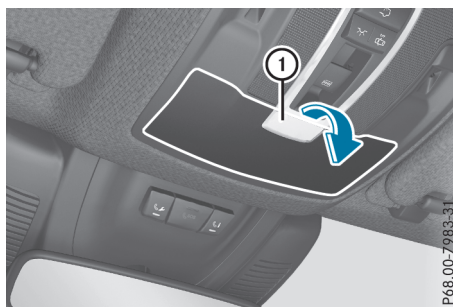

- **Ouverture:** appuyez au niveau du repère ①. Le range-lunettes s'ouvre.
- **Fermeture:** appuyez de nouveau au niveau du repère ① et rabattez le couvercle vers le haut jusqu'à ce qu'il soit verrouillé.

Assurez-vous que le range-lunettes est fermé pendant la marche.

Bac de rangement dans la console centrale avant

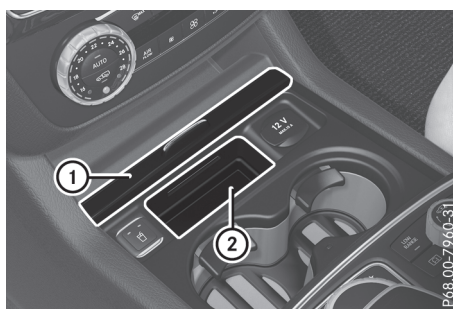

- **Ouverture:** poussez le cache coulissant ① vers l'avant. Le bac de rangement ② apparaît.
- **Fermeture:** tirez le cache coulissant ① complètement vers l'arrière.

Bac de rangement dans la console centrale arrière

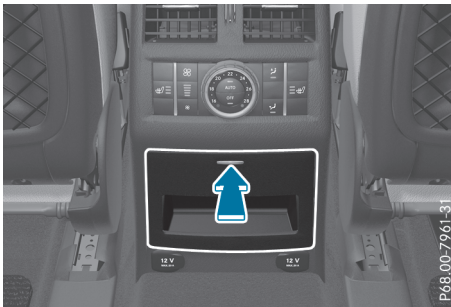

P68.00-7961-31

► **Ouverture:** appuyez brièvement sur le bac de rangement, au niveau du repère. Le bac de rangement s'ouvre.

i En fonction de l'équipement, des bacs de rangement ouverts peuvent se trouver au-dessus et en dessous du bac de rangement.

Filet de rangement

⚠ ATTENTION

Véhicules équipés d'un système de classification des occupants (OCS) :

Si le poids total des objets se trouvant dans le filet de rangement situé au dos du siège du passager est supérieur à 4,4 lb (2 kg), l'OCS n'est pas en mesure de déterminer correctement la catégorie de poids de l'occupant. L'airbag frontal du passager pourrait se déclencher de manière intempestive ou ne pas se déclencher en cas d'accident. Il y a un risque de blessure accru, voire danger de mort.

Veillez à toujours respecter le poids total autorisé de 4,4 lb (2 kg). Rangez et arrimez les objets lourds dans le compartiment de chargement.

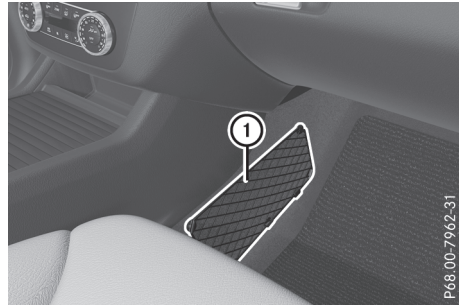

P68.00-7962-31

① Filet de rangement au niveau du plancher côté passager



P68.00-7963-31

① Filet de rangement au dos des sièges avant

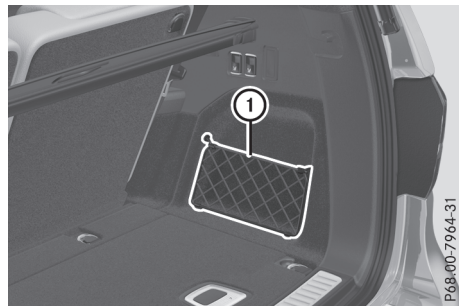

P68.00-7964-31

① Filet de rangement au niveau du compartiment de chargement

Respectez les directives de chargement (▷ page 330) et les consignes de sécurité relatives aux bacs de rangement (▷ page 331).

Trappe de chargement d'objets longs

Pour le transport d'objets longs, il existe une trappe de chargement d'objets longs au-dessus de l'accoudoir arrière. Les deux sièges arrière extérieurs peuvent toujours être utilisés.

Lorsque les objets ou la charge sont transportés dans la trappe de chargement d'objets longs sans être arrimés, ils risquent de glisser ou d'être projetés et ainsi de heurter les occupants du véhicule.

Respectez les directives de chargement (▷ page 330) et les consignes de sécurité relatives aux bacs de rangement (▷ page 331).

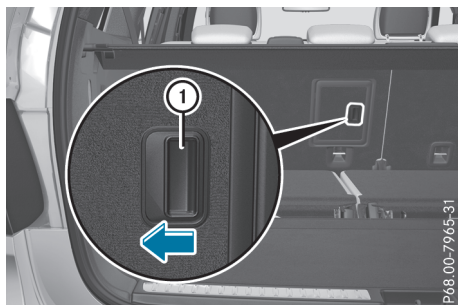

La trappe de chargement d'objets longs s'ouvre depuis le compartiment de chargement.

- ▶ Si nécessaire, basculez la 3e rangée de sièges (▷ page 113).
- ▶ Abaissez l'accoudoir arrière.
- ▶ Relevez l'appuie-tête central de la banquette arrière au maximum (▷ page 110).
- ▶ Déplacez le poussoir de déverrouillage ① vers la gauche et basculez la trappe ② vers la gauche jusqu'à ce qu'elle vienne en appui contre le dos de la banquette arrière.

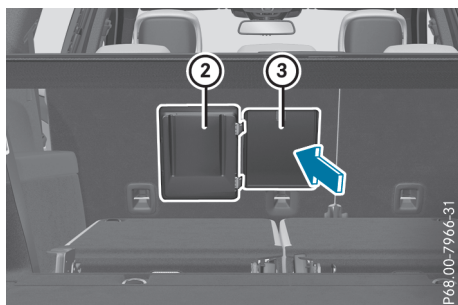

- ▶ Poussez le cache ③ vers l'avant jusqu'à ce qu'il repose sur l'accoudoir arrière.

Augmentation du volume de chargement

Consignes de sécurité importantes

⚠ ATTENTION

Si la banquette arrière/les sièges arrière et le dossier ne sont pas verrouillés, ils risquent de basculer vers l'avant, par exemple en cas de freinage ou d'accident.

- Les occupants du véhicule sont ainsi plaqués contre la ceinture de sécurité par la banquette arrière/les sièges arrière ou par le dossier. La ceinture de sécurité ne peut pas fournir la protection prévue et peut en outre vous blesser.
- Les objets ou le chargement qui se trouvent dans le coffre/compartiment de chargement ne sont pas retenus par le dossier.

Le risque de blessure augmente.

Assurez-vous avant chaque trajet que le dossier et la banquette arrière/les sièges arrière sont verrouillés.

Veillez à ce que le dossier et l'assise soient correctement verrouillés. Tirez pour cela fermement le dossier.

- ❗ Déverrouillez et relevez l'assise avant de basculer la banquette arrière vers l'avant. Sinon, vous risquez d'endommager les dossiers.

Lorsque le dossier est basculé vers l'avant, vous ne pouvez pas reculer les sièges avant au maximum. Sinon, les sièges avant et la banquette arrière pourraient être endommagés.

- ❗ Les dossiers sont lourds. Basculez-les avec précaution. Veillez à ce que les appuie-tête soient complètement abaissés afin de ne pas endommager les dossiers ni les assises.

Respectez les directives de chargement (▷ page 330).

Pour augmenter le volume du compartiment de chargement, les dossiers des sièges de la 2e rangée peuvent être basculés séparément vers l'avant.

Sur les véhicules équipés d'une 3e rangée de sièges, vous devez d'abord basculer les sièges de la 3e rangée vers l'avant (▷ page 113) pour

pouvoir augmenter le volume de chargement au maximum.

Basculement de la banquette arrière vers l'avant

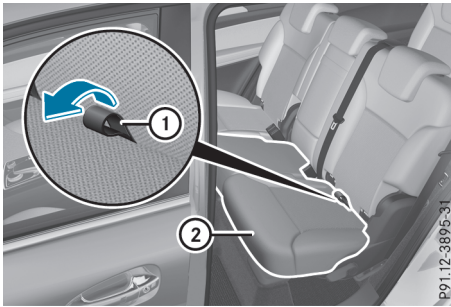

Si le siège du conducteur ou du passager a été réglé pour que des personnes de grande taille puissent y prendre place, il est possible que vous ne puissiez pas basculer la banquette arrière vers l'avant. Dans ce cas, avancez les sièges avant au maximum.

- ▶ Abaissez complètement les appuie-tête (▷ page 111).
- ▶ Tirez la languette de déverrouillage ① de l'assise ②.
- ▶ Basculez l'assise ② vers le haut.

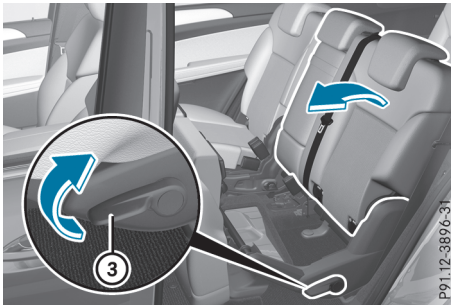

- ▶ Tirez la poignée de déverrouillage ③ dans le sens de la flèche. Le dossier est déverrouillé.
- ▶ Basculez le dossier vers l'avant jusqu'en position plancher.

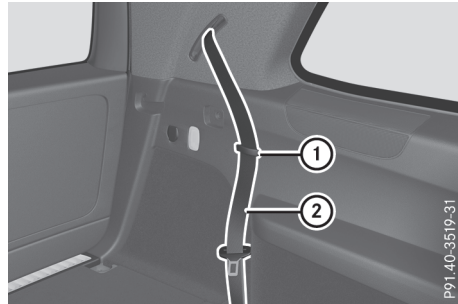

- ▶ Glissez la ceinture de sécurité ② derrière le clip ① correspondant.

Redressement de la banquette arrière

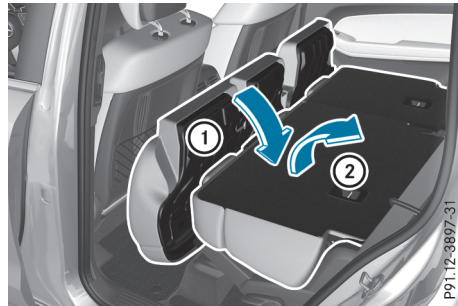

- ▶ Basculez le dossier ② vers l'arrière jusqu'à ce qu'il se verrouille. Ce faisant, veillez à ne pas coincer la ceinture de sécurité.
- ▶ Basculez l'assise ① vers l'arrière.
- ▶ Relevez l'appuie-tête si nécessaire et réglez-le (▷ page 111).

Arrimage des charges

Anneaux d'arrimage

⚠ ATTENTION

Les points d'ancrage TopTether ne peuvent pas arrimer des charges. Si vous arrimez des charges aux points d'ancrage TopTether, ceux-ci risquent d'être arrachés en cas de freinage, de changement brusque de direction ou d'accident. Les charges risquent de glisser, de se renverser ou d'être projetées et de heurter ainsi les occupants du véhicule. Il y a risque de blessure.

Pour arrimer les charges, utilisez uniquement les anneaux d'arrimage.

Pour arrimer les charges, tenez compte des remarques suivantes :

- Utilisez les anneaux d'arrimage pour arrimer les charges.
- Chargez les anneaux d'arrimage uniformément.
- N'utilisez pas de sangles ou de filets élastiques pour arrimer les charges. Ces dispositifs sont conçus uniquement pour retenir des charges légères.
- Ne faites pas passer les sangles d'arrimage sur des arêtes ou des angles vifs.
- Recouvrez les arêtes vives.

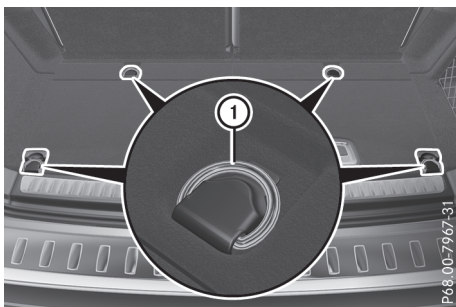

4 anneaux d'arrimage ① sont disposés dans le compartiment de chargement.

Crochets pour sac

⚠ ATTENTION

Le crochet pour sac ne peut pas retenir les objets lourds ou les bagages. En cas de freinage ou de changement brusque de direction, les objets ou bagages risquent d'être projetés et de heurter ainsi les occupants du véhicule. Il y a risque de blessure.

Accrochez uniquement des objets légers aux crochets pour sacs. N'accrochez jamais des objets durs, tranchants ou fragiles aux crochets pour sacs.

- ❗ La charge maximale du crochet est de 6,6 lb (3 kg). N'arrimez pas de charge à ce crochet.



Un crochet pour sac est monté à droite dans le compartiment de chargement.

- ▶ Appuyez sur le crochet pour sac ① au niveau du repère.
- ▶ Tournez le crochet pour sac ① jusqu'à ce qu'il se verrouille.

Couvre-bagages

Consignes de sécurité importantes

⚠ ATTENTION

Le couvre-bagages n'est pas conçu pour retenir ou arrimer à lui seul les objets lourds, les bagages et les charges lourdes. Si le chargement n'est pas arrimé, il risque de vous heurter en cas de changement brusque de direction, de freinage ou d'accident. Il y a risque de blessure, voire danger de mort.

Rangez toujours les objets de manière à ce qu'ils ne puissent pas être projetés. Arrimez les objets, les bagages ou le chargement, même en cas d'utilisation du couvre-bagages, afin d'éviter qu'ils ne glissent ou ne se renversent (en les arrimant, par exemple).

- ❗ Lorsque vous chargez le véhicule, veillez à ne pas dépasser le bord inférieur des vitres latérales. Ne posez aucun objet sur le couvre-bagages.

Le couvre-bagages peut être monté derrière la 2e ou la 3e rangée de sièges.

Déroulement et enroulement du couvre-bagages

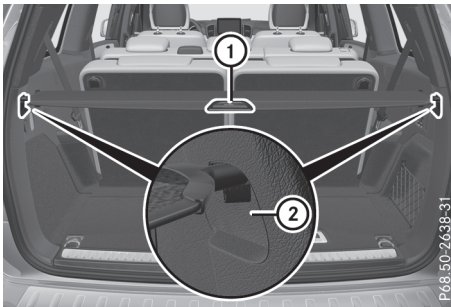

- ▶ **Déroulement :** tirez le couvre-bagages vers l'arrière par la poignée (1) et accrochez-le aux fixations gauche et droite (2).
- ▶ **Enroulement :** décrochez le couvre-bagages de ses supports situés à gauche et à droite (2).
- ▶ Ramenez le couvre-bagages vers l'avant en le guidant avec la poignée (1) jusqu'à ce qu'il soit complètement enroulé.

Dépose et pose du couvre-bagages

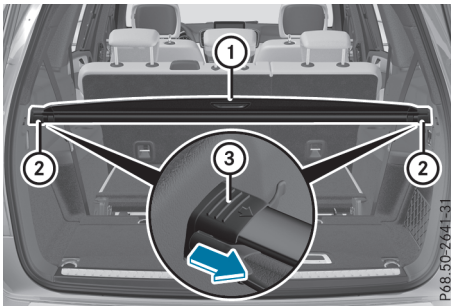

- ▶ **Dépose :** assurez-vous que le couvre-bagages (1) est enroulé.
- ▶ Repoussez l'embout (3) du couvre-bagages (1) du côté droit ou du côté gauche dans le sens de la flèche.
- ▶ Poussez le couvre-bagages (1) dans le point d'ancrage opposé (2).
- ▶ Retirez le couvre-bagages (1).
- ▶ **Pose :** enlevez les capuchons (si montés) qui se trouvent dans les garnitures latérales situées au niveau de la rangée de sièges dans laquelle vous souhaitez monter le couvre-

bagages. Utilisez pour cela un objet approprié (une pièce de monnaie, par exemple).

- ▶ Posez les capuchons dans la garniture latérale de l'autre rangée de siège.
- ▶ Introduisez le couvre-bagages (1) dans le point d'ancrage (2) droit ou gauche.
- ▶ Repoussez l'embout opposé (3) du couvre-bagages (1) dans le sens de la flèche et introduisez le couvre-bagages (1) dans l'autre point d'ancrage (2).

Portemanteaux sur le hayon

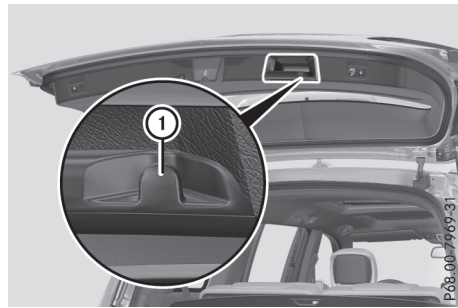

- ① Portemanteaux

Compartiment de rangement sous le plancher du compartiment de chargement

Consignes de sécurité importantes

⚠ ATTENTION

Si vous roulez avec le plancher du compartiment de chargement ouvert, des objets risquent d'être projetés et ainsi de heurter les occupants du véhicule. Il y a risque de blessure, en particulier lors d'un freinage ou d'un changement brusque de direction.

Fermez toujours le plancher du compartiment de chargement avant de prendre la route.

L'outillage de changement de roue se trouve dans le compartiment de rangement.

Ouverture et fermeture du plancher du compartiment de chargement

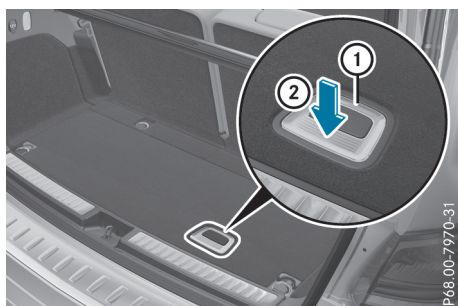

P68.00-7970-31

- ▶ **Ouverture :** appuyez sur la poignée (1) au niveau des stries (2). La poignée (1) se relève.
- ▶ Relevez le plancher du compartiment de chargement par la poignée (1) jusqu'à ce qu'il touche le couvre-bagages.

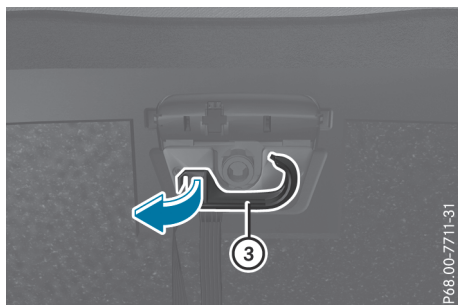

P68.00-7711-31

- ▶ Dépliez le crochet (3) situé au dos du plancher du compartiment de chargement dans le sens de la flèche.

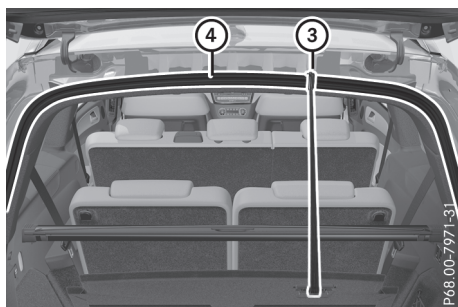

P68.00-7971-31

- ▶ Accrochez le crochet (3) au joint supérieur (4) du compartiment de chargement.
- ▶ **Fermeture :** décrochez le crochet (3) du joint supérieur (4) du compartiment de chargement.
- ▶ Fixez le crochet (3) sur le support situé au dos du plancher du compartiment de chargement.
- ▶ Abaissez le plancher du compartiment de chargement.
- ▶ Appuyez sur le plancher du compartiment de chargement (2) jusqu'à ce qu'il soit verrouillé.

Verrouillage et déverrouillage du plancher du compartiment de chargement

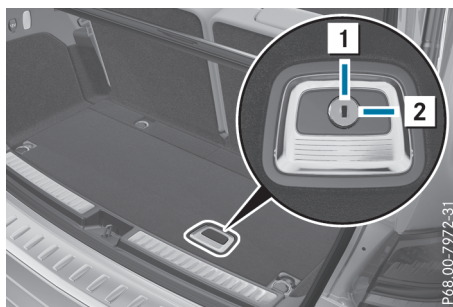

P68.00-7972-31

- 1 Plancher du compartiment de chargement déverrouillé
- 2 Plancher du compartiment de chargement verrouillé

Vous pouvez déverrouiller et verrouiller le plancher du compartiment de chargement avec la clé de secours.

Système de portage

Consignes de sécurité importantes

⚠ ATTENTION

Lorsque le toit est chargé, le centre de gravité se trouve plus haut et la tenue de route se modifie. Si vous dépassez la charge maximale sur le toit, le comportement routier ainsi que la manœuvrabilité et le comportement au freinage du véhicule sont fortement compromis. Il y a risque d'accident.

Respectez impérativement la charge maximale sur le toit et adaptez votre style de conduite.

! Mercedes-Benz vous recommande de ne monter sur le toit que des systèmes de portage testés et agréés pour Mercedes-Benz. Ces systèmes permettent d'éviter que le véhicule ne soit endommagé.

Disposez le chargement sur le porte-bagages de toit de telle façon qu'il ne puisse pas endommager le véhicule, même pendant la marche.

Lorsqu'un système de portage est monté, veillez, en fonction de l'équipement du véhicule, à ce que

- le toit ouvrant puisse être complètement relevé
- le toit ouvrant panoramique puisse être complètement ouvert
- le hayon puisse être ouvert complètement

Vous trouverez la charge maximale sur le toit dans le chapitre « Caractéristiques techniques » (▷ page 435).

Un système de portage mal fixé ou une charge transportée sur le toit mal arrimée peuvent se détacher du véhicule. Par conséquent, suivez impérativement les instructions de montage du fabricant du système de portage.

Fixation du système de portage

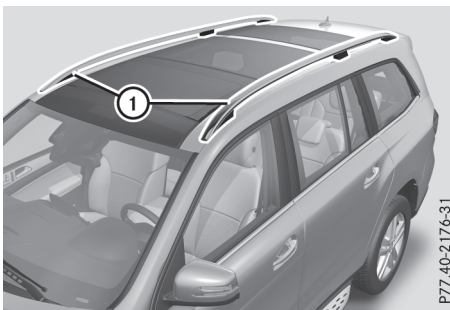

P77_40-2176-31

- ▶ Fixez le système de portage aux rampes de toit ①. Suivez pour cela les instructions de montage du fabricant.

Autres

Porte-gobelets

Consignes de sécurité importantes

! ATTENTION

Si vous rangez des objets de manière inappropriée dans le compartiment passagers, ceux-ci risquent de glisser ou d'être projetés et ainsi de heurter les occupants du véhicule. Par ailleurs, en cas d'accident, les porte-gobelets, bacs ouverts et réceptacles de téléphone ne peuvent pas retenir dans tous les cas les objets qu'ils contiennent. Il y a risque de blessure, en particulier lors d'un freinage ou d'un changement brusque de direction.

- Rangez toujours les objets de manière à ce que, dans ces situations ou dans des situations similaires, ils ne puissent pas être projetés.
- Assurez-vous toujours qu'aucun objet ne dépasse des bacs de rangement, des filets à bagages ou des filets de rangement.
- Fermez les bacs de rangement verrouillables avant de prendre la route.
- Rangez et arrimez toujours les objets lourds, durs, pointus, tranchants, fragiles ou volumineux dans le compartiment de chargement.

Respectez les directives de chargement (▷ page 330).

! N'utilisez que des récipients adaptés aux porte-gobelets et qui peuvent être fermés. Sinon, les boissons pourraient déborder.

! N'exposez pas les bouteilles placées dans le porte-gobelets de la console centrale à un fort rayonnement solaire direct et prolongé. Sinon, la concentration et la réflexion du rayonnement solaire risque d'endommager l'habitacle au niveau de la console centrale.

Ne posez pas la clé dotée de la fonction KEYLESS-GO dans le porte-gobelets isotherme (▷ page 340). Sinon, la clé dotée de la fonction KEYLESS-GO ne sera pas identifiée.

Les bacs de rangement dans les portes peuvent accueillir des bouteilles de 34 fl. oz. (1,0 l) maximum.

Les bouteilles ne sont pas retenues fermement et peuvent se renverser. Par conséquent, ne déposez aucun récipient ouvert dans les bacs de rangement.

Porte-gobelets dans la console centrale avant

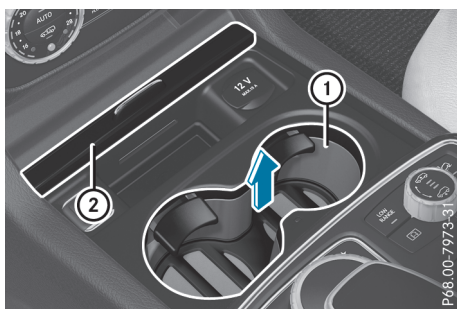

- ① Porte-gobelets
- ② Cache coulissant

► **Ouverture:** poussez le cache coulissant ② complètement vers l'avant.

► **Fermeture:** tirez le cache coulissant ② complètement vers l'arrière.

Vous pouvez déposer le fond en caoutchouc du porte-gobelets pour le nettoyer. Nettoyez-le uniquement à l'eau claire tiède.

Porte-gobelets isotherme dans la console centrale avant

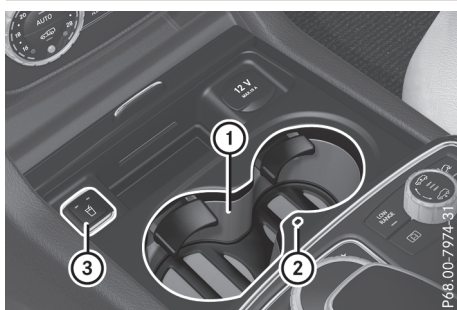

- ① Porte-gobelets
- ② Voyant de chaleur résiduelle
- ③ Touche

Le porte-gobelets isotherme permet de maintenir la température des boissons froides et chaudes.

► Amenez la clé en position ② dans le contacteur d'allumage.

► **Activation de la fonction de maintien du froid:** appuyez sur la touche ③ autant de fois qu'il est nécessaire pour que le voyant bleu incorporé à la touche s'allume.

► **Activation de la fonction de maintien de la chaleur:** appuyez sur la touche ③ autant de fois qu'il est nécessaire pour que le voyant rouge incorporé à la touche s'allume.

► **Désactivation de la fonction:** appuyez sur la touche ③ autant de fois qu'il est nécessaire pour que le voyant incorporé à la touche s'éteigne.

Si vous utilisez la fonction de maintien de la chaleur, l'insert métallique du porte-gobelets est chauffé. A partir d'une certaine température, le voyant de chaleur résiduelle ② s'allume. Cela signifie que l'insert métallique du porte-gobelets est chaud. Par conséquent, ne touchez pas l'insert métallique du porte-gobelets.

N'utilisez pas d'objets durs ou pointus pour nettoyer le porte-gobelets. Nettoyez-le uniquement avec un chiffon doux.

Porte-gobelets dans l'accoudoir arrière

⚠ Ne vous asseyez pas et ne vous appuyez pas de tout votre poids sur l'accoudoir abaissé, vous pourriez l'endommager.

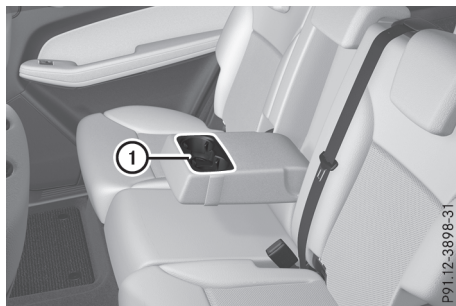

► Abaissez l'accoudoir arrière.

Le porte-gobelets ① se trouve dans l'accoudoir arrière.

Porte-gobelets au niveau de la 3e rangée de sièges

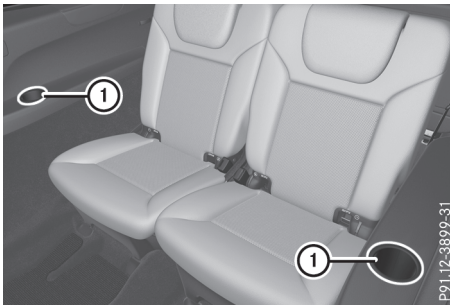

① Porte-gobelets

Les porte-gobelets se trouvent dans les garnitures latérales droite et gauche.

Pare-soleil

Vue d'ensemble

⚠ ATTENTION

Si le cache du miroir de courtoisie est relevé pendant la marche, la lumière incidente risque de vous éblouir. Il y a risque d'accident. Pendant la marche, le cache du miroir de courtoisie doit toujours rester abaissé.

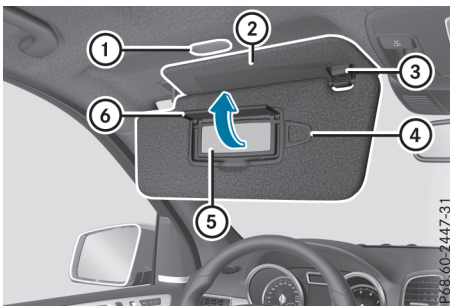

- ① Eclairage du miroir de courtoisie
- ② Pare-soleil additionnel
- ③ Support
- ④ Clip porte-tickets, par exemple pour ticket de stationnement
- ⑤ Miroir de courtoisie
- ⑥ Cache du miroir de courtoisie

Miroir de courtoisie dans le pare-soleil

L'éclairage du miroir de courtoisie ① s'allume uniquement si le pare-soleil est accroché au support ③ et si le cache du miroir de courtoisie ⑥ est relevé.

Eblouissement latéral

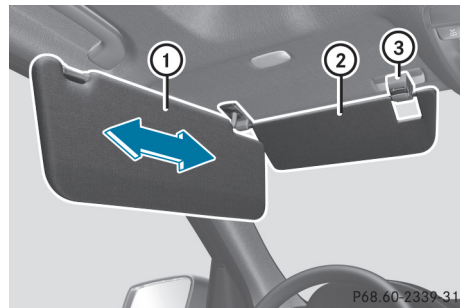

- ▶ Abaissez le pare-soleil ①.
- ▶ Débranchez le pare-soleil ① du support ③.
- ▶ Basculez le pare-soleil ① sur le côté.

Véhicules équipés d'un pare-soleil additionnel :

- ▶ Faites coulisser le pare-soleil ① horizontalement si nécessaire.
- ▶ Abaissez le pare-soleil additionnel ② sur le pare-brise.

Stores pare-soleil au niveau des vitres latérales arrière

⚠ Déroulez toujours le store pare-soleil en le guidant avec la main. Ne le laissez pas revenir d'un coup. Sinon, vous risquez d'endommager l'enrouleur automatique.

⚠ Ne roulez pas avec la vitre latérale ouverte et le store pare-soleil accroché. A vitesse élevée (sur autoroute, par exemple), il peut arriver que le store pare-soleil se décroche et s'enroule d'un coup. Cela risque d'endommager l'enrouleur automatique. Par conséquent, fermez la vitre latérale ou enroulez le store pare-soleil avant de rouler à vitesse élevée.

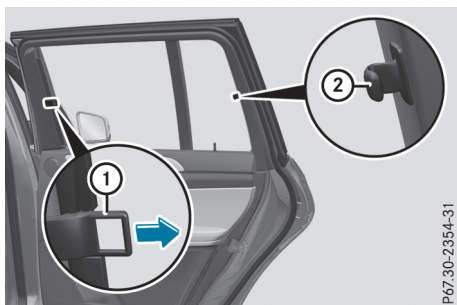

- **Déroulement :** tirez le store pare-soleil par la languette ① et accrochez-le au support ② situé à l'arrière.

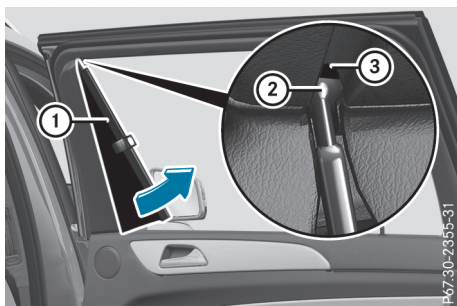

Si le haut du store pare-soleil est sorti de la glissière, vous pouvez de nouveau l'accrocher.

- Inclinez le profil ① comme indiqué sur l'illustration.
- Introduisez le coulisseau ② dans l'ouverture de la glissière ③.
- Redressez le profil ①.

Cendrier

Cendrier avant

- ! Le logement situé sous le cendrier n'est pas résistant à la chaleur. Avant de déposer des cigarettes incandescentes, assurez-vous que le cendrier est complètement verrouillé. Sinon, vous risquez d'endommager le logement.

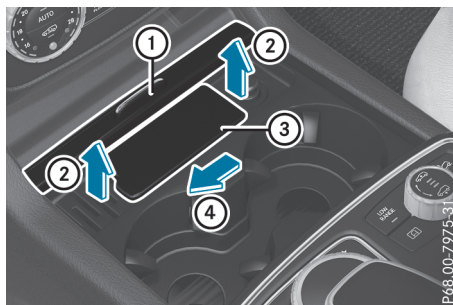

- **Ouverture :** poussez le cache coulissant ① complètement vers l'avant.
- Relevez le couvercle de l'insert ②.
- **Extraction de l'insert :** poussez l'insert ③ vers la gauche ④. L'insert ③ sort légèrement du côté droit.
- Retirez l'insert ③ par le haut ②.
- **Mise en place de l'insert :** introduisez l'insert ③ dans le logement et appuyez sur le côté droit jusqu'à ce qu'il soit verrouillé.
- **Fermeture :** tirez le cache coulissant ① complètement vers l'arrière.

Cendrier arrière

- ! Fermez le cendrier si vous ne l'utilisez pas ou avant de basculer la banquette arrière. Sinon, vous risquez d'endommager le cendrier.

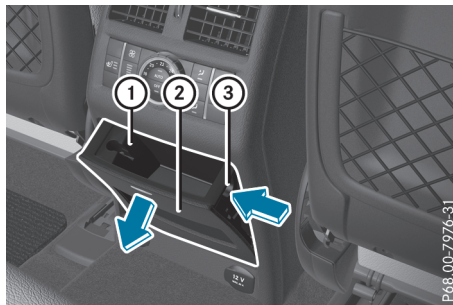

Les véhicules qui ne sont pas équipés du système multimédia arrière sont dotés d'un cendrier dans la console centrale arrière.

- ▶ **Ouverture :** appuyez brièvement sur le haut du couvercle ②.
Le cendrier s'ouvre.
- ▶ **Extraction de l'insert :** appuyez au niveau de l'évidement ③ du côté droit.
L'insert ① sort légèrement du côté droit.
- ▶ Retirez l'insert ① par le haut.
- ▶ **Mise en place de l'insert :** introduisez l'insert ① dans le logement et appuyez sur le côté droit jusqu'à ce qu'il soit verrouillé.

Allume-cigare

⚠ ATTENTION

Si vous touchez la résistance chauffante ou la douille de l'allume-cigare lorsqu'elles sont très chaudes, vous risquez de vous brûler.

En outre, des matières inflammables peuvent s'enflammer si

- l'allume-cigare tombe dessus alors qu'il est brûlant
- des enfants mettent l'allume-cigare en contact avec des objets alors qu'il est brûlant, par exemple

Il y a risque d'incendie et de blessure.

Saisissez l'allume-cigare uniquement par le bouton. Assurez-vous toujours que l'allume-cigare est hors de portée des enfants. Ne laissez jamais des enfants sans surveillance à l'intérieur du véhicule.

- ❗ L'allume-cigare qui se trouve sur la console centrale avant n'est pas prévu pour alimenter le compresseur de gonflage.

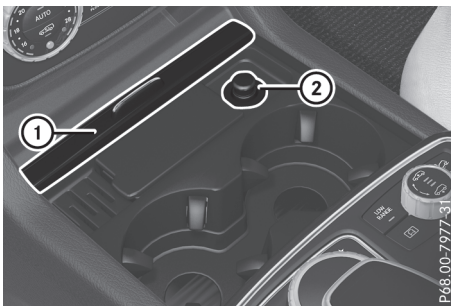

Prêtez avant tout attention aux conditions de circulation. Utilisez l'allume-cigare uniquement

lorsque les conditions de circulation le permettent.

- ▶ Tournez la clé en position ② dans le contacteur d'allumage (> page 153).
- ▶ **Ouverture :** poussez le cache coulissant ① complètement vers l'avant.
- ▶ Enfoncez l'allume-cigare ②.
L'allume-cigare ② ressort automatiquement dès que la spirale est incandescente.
- ▶ **Fermeture :** tirez le cache coulissant ① complètement vers l'arrière.

Prises 12 V

Remarques générales

- ▶ Tournez la clé en position ① dans le contacteur d'allumage (> page 153).

Vous pouvez utiliser toutes les prises, à l'exception de la prise qui se trouve dans la console centrale avant, pour alimenter des accessoires dont la puissance n'est pas supérieure à 240 W (20 A). Vous pouvez utiliser la prise qui se trouve dans la console centrale avant pour alimenter des accessoires dont la puissance n'est pas supérieure à 180 W (15 A). Par accessoires, on entend par exemple les chargeurs pour téléphones portables.

La batterie peut se décharger lorsque le moteur est arrêté et que les prises sont très longtemps utilisées.

- ❗ Un circuit de coupure de secours veille à ce que la tension de bord ne tombe pas en dessous d'une certaine valeur. Lorsque la tension de bord est trop faible, l'alimentation des prises est coupée automatiquement. Cela permet à la batterie de fournir le courant nécessaire au démarrage du moteur.

Prise dans la console centrale avant

- ❗ La prise n'est pas prévue pour alimenter le compresseur de gonflage.

- ▶ **Ouverture :** poussez le cache coulissant complètement vers l'avant.
- ▶ Relevez le couvercle de la prise.
- ▶ **Fermeture :** tirez le cache coulissant complètement vers l'arrière.

Prise dans la console centrale arrière

Les véhicules équipés du système multimédia arrière sont dotés de 2 prises dans la console centrale arrière.

- Relevez le couvercle de la prise.

Prise dans le compartiment de chargement

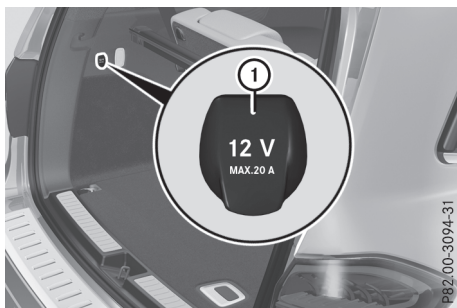

- Relevez le couvercle de la prise ①.

Prise 115 V

Consignes de sécurité importantes

DANGER

Si un appareil approprié est branché, la prise 115 V délivre une tension élevée. Si la prise 115 V ou le câble de raccordement est sorti de la garniture, endommagé ou mouillé, vous risquez de recevoir une décharge électrique. Il y a danger de mort.

- Utilisez uniquement un câble de raccordement sec et intact.
- Lorsque le contact est coupé, vérifiez que la prise 115 V est sèche.
- Si la prise 115 V est sortie de la garniture ou endommagée, faites-la immédiatement contrôler et remplacer par un atelier qualifié.
- Ne branchez jamais le câble de raccordement dans une prise 115 V qui est sortie de la garniture ou endommagée.

DANGER

Si vous introduisez les doigts ou des objets non appropriés dans la prise, vous risquez de recevoir une décharge électrique. Il y a danger de mort.

Ne raccordez à la prise que des objets appropriés.

- ⚠ Veuillez tenir compte du fait que seul un personnel qualifié est autorisé à procéder à des travaux et à des réparations sur la prise 115 V.

Remarques générales

La prise 115 V fournit une tension alternative de 115 V, ce qui vous permet de brancher de petits appareils électroniques. La consommation totale de ces appareils (consoles de jeux, chargeurs ou ordinateurs portables, par exemple) ne doit pas dépasser 150 W au maximum.

Conditions requises pour l'utilisation de ces appareils :

- L'appareil électronique que vous branchez est doté d'une fiche adaptée et satisfait aux normes en vigueur dans le pays où vous vous trouvez.
- La fiche de l'appareil électronique est complètement enfoncée dans la prise 115 V.
- La puissance maximale en watts de l'appareil que vous souhaitez brancher ne dépasse pas 150 W.
- La tension de bord se situe dans la plage de tension autorisée.
- Les prises 12 V qui se trouvent à l'arrière et dans le compartiment de chargement fonctionnent.

Utilisation de la prise 115 V

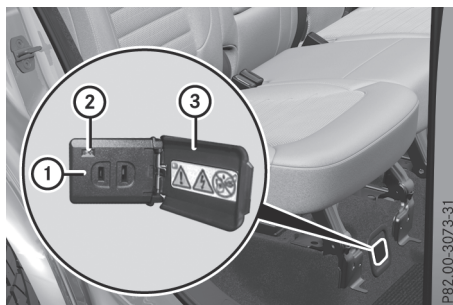

- ▶ **Mise en marche :** mettez le contact.
- ▶ Ouvrez le couvercle ③.
- ▶ Branchez la fiche de l'appareil électronique sur la prise 115 V ①.
Le voyant ② s'allume.
- ▶ **Arrêt :** débranchez la fiche de la prise 115 V ①.
Veillez à ne pas tirer sur le câble.

Problèmes relatifs à la prise 115 V

Problèmes	Causes et conséquences possibles et ▶ Solutions
Le voyant incorporé à la prise 115 V ne s'allume pas.	La tension de bord est trop basse (tension de la batterie trop faible). <ul style="list-style-type: none"> ▶ Démarrez le moteur. ou ▶ Chargez la batterie (▷ page 382). Si le voyant ne s'allume toujours pas : <ul style="list-style-type: none"> ▶ Rendez-vous dans un atelier qualifié.
	La température du convertisseur CC/CA est momentanément trop élevée. <ul style="list-style-type: none"> ▶ Débranchez la fiche de l'appareil électronique de la prise 115 V. ▶ Laissez refroidir le convertisseur CC/CA. Si le voyant ne s'allume toujours pas après refroidissement : <ul style="list-style-type: none"> ▶ Rendez-vous dans un atelier qualifié.
	Vous avez branché un appareil électronique dont la puissance nominale constante est inférieure à 150 W mais qui requiert un courant de démarrage très élevé. Cet appareil ne fonctionnera pas. Si vous branchez ce type d'appareil, la prise 115 V ne délivrera pas de courant électrique. <ul style="list-style-type: none"> ▶ Branchez un appareil électronique approprié.

mbrace

Remarques générales

Le système mbrace est uniquement disponible pour les Etats-Unis.

Pour pouvoir activer le service mbrace, vous devez disposer d'un abonnement. Assurez-vous que le système est activé et opérationnel. Pour vous connecter, appuyez sur la touche d'appel d'information . Si l'une des étapes citées n'est pas exécutée, il est possible que le système ne puisse pas être activé.

En cas de questions relatives à l'activation, veuillez contacter les services d'assistance téléphonique suivants :

Customer Assistance Center de Mercedes-Benz au numéro 1-800-FOR-MERCEdes (1-800-367-6372) ou 1-866-990-9007

Peu après votre inscription au système mbrace, vous recevrez un nom d'utilisateur et un mot de passe par courrier postal. Vous pouvez utiliser ce mot de passe pour accéder à l'espace mbrace sur le site <http://www.mbusa.com> et vous connecter sous « Owners Online ».

Le système est disponible lorsque

- il a été activé et qu'il est opérationnel
- le réseau de téléphonie mobile correspondant est disponible pour transmettre les informations au Centre d'Appels Clients
- un abonnement correspondant a été souscrit

La détermination de la position géographique du véhicule sur une carte est uniquement possible lorsque

- les signaux GPS sont reçus
- la position du véhicule peut être transmise au Centre d'Appels Clients

Systeme mbrace

Pour régler le volume sonore pendant un appel, procédez comme suit :

- ▶ Appuyez sur la touche  ou la touche  du volant multifonction.

ou

- ▶ Utilisez la molette de réglage du volume sonore du système multimédia.

Le système propose différents services, tels que





- l'appel d'urgence automatique et manuel
- l'appel de dépannage
- l'appel d'information

Vous trouverez de plus amples informations ainsi qu'une description de toutes les fonctionnalités disponibles sur le site <http://www.mbusa.com>, sous « Owners Online ».

Autodiagnostic du système

Une fois le contact mis, le système procède à un autodiagnostic.

Un dysfonctionnement a été détecté si l'une des conditions suivantes est remplie :

- Le voyant incorporé à la touche SOS ne s'allume pas pendant l'autodiagnostic du système.
- Le voyant incorporé à la touche d'appel de dépannage  ne s'allume pas pendant l'autodiagnostic du système.
- Le voyant incorporé à la touche d'appel d'information  ne s'allume pas pendant l'autodiagnostic du système.
- Le voyant incorporé à une ou plusieurs des touches suivantes reste allumé en rouge après l'autodiagnostic du système :
 - Touche SOS
 - Touche d'appel de dépannage 
 - Touche d'appel d'information 
- Le message **ne fonctionne pas** ou **Service non activé** apparaît sur le visuel multifonction après l'autodiagnostic du système.

Si un défaut est signalé comme décrit ci-dessus, il est possible que le système ne fonctionne pas comme prévu. En cas d'urgence, essayez toujours d'obtenir de l'aide d'une autre manière.

Faites contrôler le système par le point de service Mercedes-Benz le plus proche ou contactez les services d'assistance téléphonique suivants :

Customer Assistance Center de Mercedes-Benz au numéro 1-800-FOR-MERCEdes (1-800-367-6372) ou 1-866-990-9007

Appel d'urgence

Consignes de sécurité importantes

ATTENTION

Même si, en cas d'urgence, vous appuyez sur la touche SOS, il peut être dangereux de rester dans le véhicule lorsque

- de la fumée se dégage à l'intérieur ou à l'extérieur du véhicule, en raison d'un incendie ou à la suite d'un accident, par exemple
- le véhicule se trouve à un endroit dangereux de la route
- le véhicule ne peut pas être vu par les autres usagers ou qu'il est peu visible, en particulier dans l'obscurité ou lorsque les conditions de visibilité sont mauvaises

Il y a risque d'accident et de blessure.

Dans ces situations ou dans des situations similaires, quittez immédiatement le véhicule, si vous pouvez le faire sans danger. Mettez-vous ainsi que les autres occupants du véhicule en sécurité. Dans ce cas ou dans des cas similaires, signalez, si nécessaire, la présence de votre véhicule conformément aux législations nationales, à l'aide du triangle de présignalisation, par exemple.

Remarques générales

Tenez compte des remarques relatives à l'activation du système (▷ page 345).

L'appel d'urgence est automatiquement lancé lorsqu'un airbag ou un rétracteur de ceinture se déclenche. Vous ne pouvez pas vous-même mettre fin à un appel d'urgence lancé automatiquement.

Un appel d'urgence peut également être lancé manuellement.

Dès que l'appel d'urgence a été lancé, le voyant incorporé à la touche SOS clignote. Le message **Appel en cours** apparaît sur le visuel multifonction.

Le son de la source audio est coupé.

Lorsqu'une connexion a été établie, le message **Liaison établie** apparaît sur le visuel multifonction.

Toutes les informations importantes sur l'accident sont transmises, par exemple

- la position actuelle du véhicule (déterminée par le système GPS)
- le numéro d'identification du véhicule
- des détails sur la gravité de l'accident

Peu après le lancement de l'appel d'urgence, une liaison téléphonique est automatiquement établie entre le Customer Assistance Center et les occupants du véhicule.

- Si les occupants du véhicule sont en mesure de parler, le Customer Assistance Center de Mercedes-Benz tente d'obtenir des informations plus détaillées sur la situation.
- Si aucun occupant ne répond, une ambulance est immédiatement envoyée sur les lieux.
- Lorsque le réseau de téléphonie mobile concerné n'est pas disponible, aucun appel d'urgence ne peut être lancé.

Le voyant incorporé à la touche SOS clignote en permanence.

Aucune liaison téléphonique ne peut être établie avec le Customer Assistance Center de Mercedes-Benz.

Vous devez confirmer le message **Echec de l'appel** qui apparaît alors sur le visuel multifonction.

Dans ce cas, essayez toujours d'obtenir de l'aide d'une autre manière.

Lancement d'un appel d'urgence



► **Lancement manuel d'un appel d'urgence :** appuyez brièvement sur le cache ① pour l'ouvrir.

► Maintenez la touche SOS ② enfoncée pendant au moins 1 seconde.

Le voyant incorporé à la touche SOS ② clignote jusqu'à la fin de l'appel d'urgence.

► Attendez que la liaison téléphonique soit établie avec le Customer Assistance Center de Mercedes-Benz.

► Une fois l'appel d'urgence terminé, refermez le cache ①.

Si le réseau de téléphonie mobile n'est pas disponible, mbrace ne peut pas lancer l'appel d'urgence. Si vous quittez le véhicule immédiatement après avoir appuyé sur la touche SOS ②, vous ne pouvez savoir si mbrace a pu lancer l'appel d'urgence. Dans ce cas, essayez toujours d'obtenir de l'aide d'une autre manière.

Touche d'appel de dépannage



► **Appel :** appuyez sur la touche d'appel de dépannage ①.

Un appel vers le Customer Assistance Center de Mercedes-Benz est lancé.

Le voyant incorporé à la touche d'appel de dépannage ① clignote pendant la durée de l'appel. Le message **Appel en cours** apparaît sur le visuel multifonction. Le son de la source audio est coupé.

Lorsqu'une connexion a pu être établie, le message **Liaison établie** apparaît sur le visuel multifonction.

En fonction du réseau de téléphonie mobile disponible et de la réception GPS, le système transmet certaines données au Customer Assistance Center de Mercedes-Benz, par exemple

- la position actuelle du véhicule
- le numéro d'identification du véhicule

Le visuel du système multimédia indique qu'un appel est en cours. Pendant l'appel, vous pouvez, par exemple, passer au menu Navigation en appuyant sur la touche NAVI du système multimédia.

Dans ce cas, les messages vocaux ne sont pas disponibles.

Une liaison téléphonique est établie entre le Customer Assistance Center de Mercedes-Benz et les occupants du véhicule.

Le diagnostic à distance permet au Customer Assistance Center de Mercedes-Benz de déterminer la nature de votre problème (> page 351).

Le Customer Assistance Center de Mercedes-Benz envoie sur place un technicien Mercedes-Benz qualifié ou il organise le transport de votre véhicule jusqu'au point de service Mercedes-Benz le plus proche.

Les prestations de service telles que les travaux de réparation et/ou le remorquage peuvent engendrer des frais.

Vous trouverez de plus amples informations dans le manuel spécifique mbrace.

Le système n'a pas pu lancer l'appel de dépannage lorsque

- le voyant intégré à la touche d'appel de dépannage ① clignote en permanence
- aucune liaison téléphonique n'a pu être établie avec le Customer Assistance Center de Mercedes-Benz

Cela peut notamment être le cas lorsque le réseau de téléphonie mobile concerné n'est pas disponible.

Le message **Echec de l'appel** apparaît sur le visuel multifonction.

► **Fin de communication** : appuyez sur la touche ① du volant multifonction.

ou

► Appuyez sur la touche correspondante de fin de communication du système multimédia.

Touche d'appel d'information



► **Appel** : appuyez sur la touche d'appel d'information ①.

Un appel vers le Customer Assistance Center de Mercedes-Benz est lancé.

Le voyant intégré à la touche d'appel d'information ① clignote pendant l'établissement de la liaison. Le message **Appel en cours** apparaît sur le visuel multifonction. Le son de la source audio est coupé.

Lorsqu'une connexion a pu être établie, le message **Liaison établie** apparaît sur le visuel multifonction.

En fonction du réseau de téléphonie mobile disponible et de la réception GPS, le système transmet certaines données au Customer Assistance Center de Mercedes-Benz, par exemple

- la position actuelle du véhicule
- le numéro d'identification du véhicule

Le visuel du système multimédia indique qu'un appel est en cours. Pendant l'appel, vous pouvez, par exemple, passer au menu Navigation en appuyant sur la touche NAVI de COMAND Online.

Dans ce cas, les messages vocaux ne sont pas disponibles.

Une liaison téléphonique est établie entre le Customer Assistance Center de Mercedes-Benz et les occupants du véhicule.

Vous pouvez obtenir des informations sur l'utilisation de votre véhicule, le point de service Mercedes-Benz le plus proche ou les autres produits et services proposés par Mercedes-Benz.

Vous trouverez de plus amples informations sur le système mbrace sur le site

<http://www.mbusa.com>, sous « Owners Online ».

Le système n'a pas pu lancer l'appel d'information lorsque

- le voyant intégré à la touche d'appel d'information  clignote en permanence
- aucune liaison téléphonique n'a pu être établie avec le Customer Assistance Center de Mercedes-Benz

Cela peut notamment être le cas lorsque le réseau de téléphonie mobile concerné n'est pas disponible.

Le message **Echec de l'appel** apparaît sur le visuel multifonction.

► **Fin de communication** : appuyez sur la touche  du volant multifonction.

ou

► Appuyez sur la touche correspondante de fin de communication du système multimédia.

Priorité des appels

Un appel d'urgence peut être lancé même lorsqu'un appel de service (appel de dépannage ou appel d'information, par exemple) est en cours. Dans ce cas, l'appel d'urgence a le plus haut niveau de priorité, c'est-à-dire qu'il a priorité sur tous les autres appels en cours.

Le voyant incorporé à la touche correspondante clignote jusqu'à la fin de l'appel.

Seul le Customer Assistance Center de Mercedes-Benz peut mettre fin à un appel d'urgence.

Il est possible de mettre fin à tous les autres appels en appuyant sur

- la touche  du volant multifonction
- la touche correspondante de fin de communication du système multimédia

Le son de la source audio est coupé lorsqu'un appel a été lancé.

Le téléphone portable n'est plus relié au système multimédia.

Si vous souhaitez cependant utiliser votre téléphone portable, faites-le uniquement lorsque le véhicule est à l'arrêt et dans un endroit sûr.

Téléchargement de points de destination dans le système COMAND

Téléchargement de points de destination

Le téléchargement de points de destination vous permet d'accéder à une banque de données comportant plus de 15 millions de POI (Points of Interest)/destinations importantes. Vous pouvez télécharger ces données dans le système de navigation de votre véhicule. Lorsque vous connaissez la destination, vous pouvez télécharger l'adresse. Vous pouvez également obtenir la position de POI (Points of Interest)/destinations importantes dans les environs.

Vous pouvez également télécharger des itinéraires comportant jusqu'à 4 points de passage.

Le système vous demande de confirmer le guidage vers l'adresse entrée.

► Tournez le sélecteur  ou poussez-le  pour sélectionner **Oui**, puis confirmez .

Le système calcule l'itinéraire, puis démarre le guidage vers l'adresse entrée.

Si vous sélectionnez **Non**, l'adresse peut être enregistrée dans le carnet d'adresses.

La fonction de téléchargement de points de destination est disponible

- lorsque votre véhicule est équipé d'un système de navigation
- lorsque le réseau de téléphonie mobile est disponible et que la transmission des données est possible

Route Assistance

Ce service fait partie du Pack mbrace PLUS et ne peut être souscrit séparément.

Vous pouvez utiliser la fonction Route Assistance même si votre véhicule n'est pas équipé d'un système de navigation.

Ce service vous procure une aide à la navigation professionnelle et fiable fonctionnant sans que vous ayez à quitter votre véhicule.

Le conseiller clientèle détermine un itinéraire adapté sur la base de la position actuelle du véhicule et de la destination souhaitée. Ensuite, il vous guide en direct à travers les différentes sections d'itinéraire.

Search and Send (Recherche et Envoi)

Remarques générales

Pour que vous puissiez utiliser le service « Search & Send », votre véhicule doit être équipé du système mbrace et d'un système de navigation. Vous devez en outre posséder un abonnement aux services mbrace.

« Search & Send » est un service qui facilite la saisie de la destination. Vous avez ainsi la possibilité, via mbrace, de transmettre directement une adresse de destination au système de navigation de votre véhicule par l'intermédiaire du site Google Maps®.

Détermination et envoi d'une adresse de destination

► Rendez-vous sur le site <http://maps.google.com> et entrez une adresse de destination dans le champ de saisie.

► **Envoi de l'adresse de destination à l'adresse e-mail de votre compte mbrace :** cliquez sur le bouton approprié sur la page Web.

Exemple :

Lorsque vous sélectionnez « Envoyer au véhicule », puis « Mercedes-Benz », l'adresse de destination est envoyée à votre véhicule.

► Lorsque la boîte de dialogue « Envoyer » apparaît :

Entrez l'adresse e-mail que vous avez indiquée lors de l'activation de votre compte mbrace dans le champ correspondant.

► Cliquez sur « Envoyer ».



Vous trouverez sur la page Web des informations relatives à certains ordres, tels que l'entrée ou l'envoi d'adresses.

Affichage de l'adresse de destination envoyée

► Tournez la clé en position **2** dans le contacteur d'allumage (▷ page 153).

L'adresse de destination envoyée est chargée dans le système de navigation du véhicule.

Un message vous demandant si le guidage doit être lancé apparaît sur le visuel.

► Tournez le sélecteur  ou poussez-le  pour sélectionner **Oui**, puis confirmez .

Le système calcule l'itinéraire, puis démarre le guidage vers l'adresse entrée.

Si vous sélectionnez **Non**, l'adresse peut être enregistrée dans le carnet d'adresses.

Si vous avez envoyé plusieurs adresses de destination, vous devez les confirmer une à une.

Les adresses de destination sont chargées dans l'ordre dans lequel elles ont été envoyées.

Si vous avez plusieurs véhicules Mercedes-Benz équipés du système mbrace et plusieurs comptes mbrace actifs, la règle suivante s'applique :

Si plusieurs véhicules sont enregistrés sous la même adresse e-mail, les destinations sont envoyées à tous les véhicules en parallèle.

Ouverture à distance du véhicule

Vous pouvez utiliser l'ouverture à distance du véhicule si vous avez fermé votre véhicule par inadvertance et que vous ne disposez pas d'une clé de rechange.

Le véhicule peut alors être ouvert par le Customer Assistance Center de Mercedes-Benz.

Le véhicule peut être ouvert à distance instantanément dans les 4 jours qui suivent la coupure du contact. Passé ce délai, l'ouverture à distance peut être retardée de 15 à 60 minutes. Au bout de 30 jours, le véhicule ne peut plus être ouvert à distance.

L'ouverture à distance du véhicule est réalisable lorsque le réseau de téléphonie mobile correspondant est disponible et qu'une connexion de données est possible.

► Contactez les services d'assistance téléphonique suivants :

Customer Assistance Center de Mercedes-Benz au numéro 1-800-FOR-MERcedes (1-800-367-6372) ou 1-866-990-9007
Vous devez alors indiquer votre mot de passe.

► Retournez à votre véhicule au moment convenu avec le Customer Assistance Center de Mercedes-Benz.

Il est également possible d'ouvrir le véhicule

- via Internet (espace « Owners Online »)
- par l'intermédiaire des applications téléphoniques (pour iPhone®, Android™, par exemple)

Vous avez besoin pour cela de votre numéro d'identification et de votre mot de passe.

Fermeture à distance du véhicule

Vous pouvez utiliser la fermeture à distance du véhicule si vous avez oublié de verrouiller votre véhicule et que vous n'êtes plus à proximité.

Le véhicule peut alors être verrouillé par le Customer Assistance Center de Mercedes-Benz.

Le véhicule peut être fermé à distance instantanément dans les 4 jours qui suivent la coupure du contact. Passé ce délai, la fermeture à distance peut être retardée de 15 à 60 minutes. Au bout de 30 jours, le véhicule ne peut plus être fermé à distance.

La fermeture à distance du véhicule est réalisable lorsque le réseau de téléphonie mobile correspondant est disponible et qu'une connexion de données est possible.

- ▶ Contactez les services d'assistance téléphonique suivants :

Customer Assistance Center de Mercedes-Benz au numéro 1-800-FOR-MERCEdes (1-800-367-6372) ou 1-866-990-9007

Vous devez alors indiquer votre mot de passe.

Lorsque vous trouvez à nouveau à bord de votre véhicule et que vous mettez le contact, le message **Portes verrouillées à distance** apparaît sur le visuel multifonction.

Il est également possible de fermer le véhicule

- via Internet (espace « Owners Online »)
- par l'intermédiaire des applications téléphoniques (pour iPhone®, Android™, par exemple)

Vous avez besoin pour cela de votre numéro d'identification et de votre mot de passe.

Service de localisation d'un véhicule volé

Si votre véhicule a été volé :

- ▶ Prévenez la police.
La police établit un procès-verbal de votre déclaration affecté d'un numéro.
- ▶ Transmettez ce numéro avec votre code PIN au Customer Assistance Center de Mercedes-Benz.

Le Customer Assistance Center de Mercedes-Benz tente alors de localiser le système. Si le véhicule a pu être localisé, le Customer Assistance Center de Mercedes-Benz vous contacte ainsi que les forces de l'ordre locales.

L'endroit où se trouve votre véhicule n'est toutefois transmis qu'aux forces de l'ordre.

Si l'alarme antivol et antieffraction est active pendant plus de 30 secondes, le système mbrace contacte automatiquement le Customer Assistance Center de Mercedes-Benz.

Diagnostic à distance

Le diagnostic à distance permet au Customer Assistance Center de vous apporter une aide plus efficace en cas de problèmes. Pendant la communication en cours, certaines données du véhicule sont transmises sur demande au Customer Assistance Center.

Le conseiller clientèle est alors en mesure, sur la base des données reçues, de décider de l'aide nécessaire. Il peut, par exemple, vous guider jusqu'au point de service Mercedes-Benz le plus proche ou appeler un service de dépannage.

Si, pendant un appel d'information ou une communication avec un représentant du programme Roadside Assistance, il s'avère nécessaire d'avoir accès aux données du véhicule, le Customer Assistance Center initie la transmission.

Le message **Assist. dépannage Liaison établie** apparaît sur le visuel. S'il est possible de lancer le diagnostic à distance, le message **Demande de diagnostic du véhicule reçue. Lancer le diagnostic?** apparaît sur le visuel.

- ▶ Appuyez sur **Oui** pour confirmer le message.
- ▶ Si le message **Diagnostic du véhicule. Mettez le contact.** apparaît : tournez la clé en position **[2]** dans le contacteur d'allumage (> page 153).
- ▶ Si le message **Suivez les instructions téléphoniques. Garez votre véhicule à l'écart de la circulation et immobilisez-le.** apparaît : suivez les instructions du conseiller clientèle.
L'affichage disparaît du visuel.
Le contrôle de l'état du véhicule commence. Pendant le processus, le message **Diagnostic du véhicule activé** est affiché.
Si vous sélectionnez **Annuler**, le processus de diagnostic à distance est complètement interrompu.

Une fois le contrôle terminé, le message **Transmission des données de diagnostic du véhicule... (la communication peut être interrompue)** apparaît. Les données du véhicule peuvent être transmises.

- ▶ Appuyez sur **OK** pour confirmer le message. La liaison téléphonique avec le Customer Assistance Center est coupée.

Le message **Diagnostic du véhicule: transmission des données...** apparaît.

Les données du véhicule sont transmises au Customer Assistance Center.

Selon ce que vous avez convenu avec le conseiller clientèle, la liaison téléphonique peut éventuellement être rétablie une fois la transmission terminée. Le cas échéant, vous pouvez être recontacté ultérieurement, par exemple par e-mail ou par téléphone.

La transmission des données de maintenance au Customer Assistance Center constitue une fonction supplémentaire du diagnostic à distance. Lorsqu'un service de maintenance arrive à échéance, un message de rappel apparaît sur le visuel, ainsi que des informations sur les éventuelles offres promotionnelles de votre atelier.

Ces informations peuvent également être consultées sur le site <http://www.mbusa.com>, sous « Owners Online ».

Informations sur la mémorisation de données dans le véhicule (▷ page 37).

Informations sur le programme Roadside Assistance (▷ page 33).

Téléchargement d'itinéraires

Le téléchargement d'itinéraires vous permet de transmettre au système de navigation des itinéraires prédéfinis et de les mémoriser.

Un itinéraire peut être créé et envoyé soit par un conseiller clientèle, soit sur le site <http://www.mbusa.com>, sous « Owners Online ».

Chaque itinéraire peut contenir jusqu'à 4 destinations intermédiaires.

Lorsque le système de navigation a reçu un itinéraire, le message **Lancer le guidage? Destination La destination reçue a été enregistrée sous "Dernières destinations"** apparaît sur le visuel du système multimédia.

L'itinéraire est mémorisé.

- ▶ **Lancement du guidage** : sélectionnez **Oui**. Une vue d'ensemble de l'itinéraire apparaît sur le visuel.

Si vous sélectionnez **Non**, l'itinéraire mémorisé peut être affiché ultérieurement via le menu Navigation.

- ▶ Sélectionnez **Lancer**. Le guidage est lancé.

Vous pouvez consulter les itinéraires téléchargés et mémorisés.

Alerte de dépassement de vitesse

Vous pouvez définir une vitesse limite que le véhicule ne doit pas dépasser.

En cas de dépassement de la vitesse réglée, une notification est envoyée au Customer Assistance Center. Ensuite, le Customer Assistance Center vous transmet cette information.

Vous pouvez déterminer auparavant le moyen de communication utilisé. Vous pouvez recevoir un SMS, un e-mail ou un appel automatique.

Les données que vous recevez contiennent les informations suivantes :

- le lieu où le dépassement de vitesse a été constaté
- l'heure à laquelle le dépassement de vitesse a été constaté
- la vitesse limite qui a été dépassée

Gardiennage virtuel

Le gardiennage virtuel vous permet de définir des zones dans lesquelles le véhicule ne doit pas pénétrer ou dont il ne doit pas sortir. Le système vous prévient dès que le véhicule franchit les limites d'une zone prédéfinie. Vous pouvez déterminer auparavant le moyen de communication utilisé. Vous pouvez recevoir un SMS, un e-mail ou un appel automatique.

La zone peut être définie en forme de cercle ou de polygone (avec 10 côtés au maximum). Vous pouvez définir jusqu'à 10 zones en même temps. Chaque zone peut faire l'objet de réglages individuels.

Vous pouvez effectuer ces réglages sur le site <http://www.mbusa.com>, sous « Owners Online ».

Vous pouvez également lancer un appel d'information et signaler au conseiller clientèle que vous souhaitez activer le gardiennage virtuel.

Vous pouvez activer par SMS les zones désactivées.

Déclenchement de l'alarme du véhicule

Cette fonction vous permet de déclencher l'alarme panique du véhicule par SMS. Une alarme retentit et l'éclairage extérieur clignote. En fonction du réglage, l'alarme panique dure 5 ou 10 secondes. Ensuite, l'alarme s'arrête.

Système de commande de porte de garage

Remarques générales

Le système de commande de porte de garage HomeLink® intégré au rétroviseur intérieur vous permet de commander jusqu'à 3 systèmes de porte différents.

N'utilisez le système de commande de porte de garage intégré que pour commander les portes de garage qui

- disposent d'une fonction d'arrêt d'urgence et d'inversion du mouvement
- respectent les normes de sécurité américaines actuellement en vigueur

Une fois programmé, le système de commande de porte de garage intégré au rétroviseur intérieur reprend la fonction de la télécommande du système de porte de garage. Pour de plus amples informations, consultez la notice d'utilisation du système de porte de garage.

Lors de la programmation d'un système de commande de porte de garage, garez le véhicule à l'extérieur du garage. Ne laissez pas tourner le moteur pendant la programmation.

Certains systèmes d'entraînement de porte de garage ne sont pas compatibles avec le système de commande de porte de garage intégré. En cas de difficultés pour programmer le système de commande de porte de garage intégré, contactez un point de service Mercedes-Benz agréé.

Vous pouvez également contacter les services d'assistance téléphonique suivants :

- **Etats-Unis** : Customer Assistance Center de Mercedes-Benz au numéro 1-800-FOR-MERCedes
- **Canada** : Customer Service au numéro 1-800-387-0100
- Service d'assistance HomeLink® au 1-800-355-3515 (appel gratuit)

Pour de plus amples informations sur HomeLink® et/ou sur les produits compatibles, consultez également le site Internet <http://www.homelink.com>.

Remarques relatives à la déclaration de conformité : (▷ page 35).

Etats-Unis : FCC ID : CB2HMIHL4

Canada : IC : 279B-HMIHL4

Consignes de sécurité importantes

ATTENTION

Lorsque vous commandez la porte de garage ou que vous la programmez à l'aide du système de commande de porte de garage intégré, des personnes se trouvant dans l'espace de manœuvre de la porte de garage risquent d'être coincées ou heurtées par celle-ci. Il y a risque de blessure.

Veillez toujours à ce que personne ne se trouve dans l'espace de manœuvre de la porte de garage lorsque vous utilisez le système de commande de porte de garage intégré.

ATTENTION

Les moteurs thermiques dégagent des gaz d'échappement toxiques, tels que du monoxyde de carbone. L'inhalation de ces gaz entraîne des intoxications. Il y a danger de mort. Par conséquent, ne laissez jamais tourner le moteur dans un local fermé sans aération suffisante.

Programmation

Programmation des touches

Respectez les « Consignes de sécurité importantes » (▷ page 353).

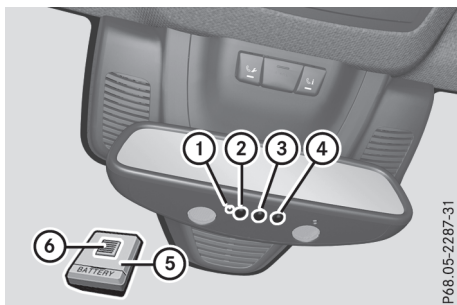

La télécommande ⑤ du système d'entraînement de la porte de garage n'est pas fournie avec le système de commande de porte de garage intégré.

- ▶ Tournez la clé en position ② dans le contacteur d'allumage (▷ page 153).
- ▶ Choisissez une touche entre ② et ④ à affecter à la commande du système d'entraînement de la porte de garage.

▶ **Lancement du mode programmation :**

appuyez sur une des touches ② à ④ du système de commande de porte de garage intégré et maintenez-la appuyée.

Le système de commande de porte de garage est en mode programmation. Le voyant ① s'allume en orange peu de temps après.

Lors de la première programmation de la touche ②, ③ ou ④, le voyant ① s'allume immédiatement en orange. Si la touche sélectionnée avait déjà été programmée auparavant, le voyant ① ne s'allume en orange qu'au bout de 10 secondes.

- ▶ Relâchez la touche ②, ③ ou ④. Le voyant ① clignote en orange.
- ▶ **Initialisation de la télécommande :** dirigez la télécommande ⑤ sur les touches ② à ④ du rétroviseur intérieur en maintenant une distance de 2 à 8 in (5 à 20 cm) entre la télécommande et le rétroviseur.

- ▶ Appuyez sur la touche ⑥ de la télécommande ⑤ jusqu'à ce que le voyant ① devienne vert. Si le voyant ① s'allume en vert, cela signifie que la programmation est terminée.

Si le voyant ① clignote en vert, la programmation a réussi. L'étape suivante consiste à synchroniser le code tournant (▷ page 354).

- ▶ Relâchez la touche ⑥ de la télécommande ⑤ du système d'entraînement de la porte de garage.

Lorsque le voyant ① s'allume en rouge : recommencez le processus de programma-

tion pour la touche correspondante du rétroviseur intérieur. Modifiez alors la distance entre la télécommande ⑤ et le rétroviseur intérieur.

La distance à respecter entre la télécommande ⑤ et le système de commande de porte de garage intégré dépend du type de système d'entraînement de la porte de garage. Il peut être nécessaire d'effectuer plusieurs tentatives. Ce faisant, gardez la même position pendant au moins 25 secondes avant d'en essayer une nouvelle.

Synchronisation du code tournant

Respectez les « Consignes de sécurité importantes » (▷ page 353).

Si le système de porte de garage travaille avec un code tournant, vous devez également le synchroniser avec le système de commande de porte de garage intégré au rétroviseur intérieur. Pour ce faire, vous avez besoin de la touche de programmation située sur l'unité de commande du système d'entraînement de la porte. Selon le fabricant, la touche de programmation peut se trouver à différents endroits. Elle est généralement située, dans le garage, au plafond, sur l'unité de commande du système d'entraînement de la porte.

Avant d'effectuer les étapes suivantes, consultez la notice d'utilisation du système d'entraînement de la porte de garage, par exemple à la section « Initialisation de télécommandes supplémentaires ».

Votre véhicule doit se trouver à portée du système d'entraînement de la porte de garage ou du portail. Veillez à ce que ni votre véhicule ni aucune personne ni aucun objet ne se trouve dans l'espace de manœuvre de la porte ou du portail.

- ▶ Tournez la clé en position ② dans le contacteur d'allumage (▷ page 153).
 - ▶ Descendez du véhicule.
 - ▶ Appuyez sur la touche de programmation de l'unité de commande du système d'entraînement de la porte.
- Vous avez 30 secondes pour lancer l'étape suivante.
- ▶ Prenez place à bord du véhicule.
 - ▶ Appuyez plusieurs fois de suite sur la touche ②, ③ ou ④ du système de commande

de porte de garage intégré que vous venez de programmer jusqu'à ce que la porte se ferme. La synchronisation du code tournant est terminée.

Remarques relatives à la programmation de la télécommande

Selon la législation canadienne relative aux fréquences radioélectriques, une « interruption » (momentanée ou définitive) des signaux doit impérativement avoir lieu après quelques secondes d'émission. Par conséquent, il peut arriver que la durée d'émission soit trop courte pour le système de commande de porte de garage intégré. Le signal émis n'est pas détecté pendant la programmation. Par analogie avec la législation canadienne, certains systèmes américains de porte de garage opèrent aussi une « interruption » dans l'émission des signaux.

Procédez comme suit

- si vous habitez au Canada
- si, indépendamment de votre lieu de résidence, vous rencontrez des difficultés pour programmer le système de commande de porte de garage conformément aux étapes de programmation décrites plus haut
- ▶ Appuyez sur une des touches ② à ④ du système de commande de porte de garage intégré et maintenez-la appuyée. Le voyant ① s'allume en orange peu de temps après.
- ▶ Relâchez la touche. Le voyant ① clignote en orange.
- ▶ Appuyez sur la touche ⑥ de la télécommande ⑤, maintenez-la appuyée pendant 2 secondes, puis relâchez-la pendant 2 secondes.
- ▶ Appuyez de nouveau sur la touche ⑥ et maintenez-la appuyée pendant 2 secondes.
- ▶ Répétez cette opération sur la touche ⑥ de la télécommande ⑤ jusqu'à ce que le voyant ① devienne vert. Si le voyant ① s'allume en vert, cela signifie que la programmation est terminée. Si le voyant ① clignote en vert, la programmation a réussi. L'étape suivante consiste à synchroniser le code tournant.
- ▶ Relâchez la touche ⑥ de la télécommande ⑤ du système d'entraînement de la porte de garage. Lorsque le voyant ① s'allume en rouge : recommencez le processus de programmation pour la touche correspondante du rétro-

visueur intérieur. Modifiez alors la distance entre la télécommande ⑤ et le rétrovisueur intérieur.

La distance à respecter entre la télécommande ⑤ et le système de commande de porte de garage intégré dépend du type de système d'entraînement de la porte de garage. Il peut être nécessaire d'effectuer plusieurs tentatives. Ce faisant, gardez la même position pendant au moins 25 secondes avant d'en essayer une nouvelle.

Problèmes lors de la programmation

Si vous rencontrez des difficultés lors de la programmation du système de commande de porte de garage intégré au rétrovisueur intérieur, tenez compte des remarques suivantes :

- Contrôlez la fréquence d'émission de la télécommande ⑤ du système d'entraînement de la porte de garage et vérifiez qu'elle est supportée. La fréquence d'émission est généralement indiquée au dos de la télécommande ⑤ du système d'entraînement de la porte de garage. Le système de commande de porte de garage intégré est compatible avec les appareils qui fonctionnent sur une plage de fréquences comprise entre 280 et 433 MHz.
- Remplacez les piles de la télécommande ⑤ du système d'entraînement de la porte de garage. Cela augmente la probabilité que la télécommande ⑤ envoie un signal plus puissant et plus précis au système de commande de porte de garage intégré.
- Lors de la programmation, modifiez de temps en temps la distance et l'angle de la télécommande ⑤ par rapport aux touches ② à ④ que vous programmez. Testez différents angles à une distance de 2 à 8 in (5 à 20 cm) ou le même angle à des distances différentes.
- Si vous disposez d'une autre télécommande ⑤ pour le même système d'entraînement de porte de garage, effectuez de nouveau les étapes de programmation avec cette télécommande ⑤. Avant d'effectuer ces opérations, assurez-vous que des piles neuves se trouvent dans la télécommande ⑤ du système d'entraînement de la porte de garage.
- Tenez compte du fait que certaines télécommandes n'émettent que pendant une durée limitée (le voyant de la télécommande s'éteint). Appuyez de nouveau sur la touche

⑥ de la télécommande ⑤ avant que le laps de temps réservé à l'émission ne soit écoulé.

- Ajustez le câble d'antenne de l'unité de commande de porte de garage. Cela peut contribuer à améliorer la transmission et/ou la réception des signaux.

Ouverture et fermeture d'une porte de garage

Une fois programmé, le système de commande de porte de garage intégré reprend la fonction de la télécommande du système de porte de garage. Pour de plus amples informations, consultez la notice d'utilisation du système de porte de garage.

- ▶ Tournez la clé en position 2 dans le contacteur d'allumage (▷ page 153).
- ▶ Appuyez sur l'une des touches ②, ③ ou ④ qui a été programmée pour commander la porte de garage.
Système de porte de garage à code fixe : le voyant ① est allumé en vert.
Système de porte de garage à code tournant : le voyant ① clignote en vert.
L'émetteur fonctionne tant que vous appuyez sur la touche. Le processus d'émission est interrompu au bout de 10 secondes au maximum et le voyant ① s'allume en orange.
- ▶ Appuyez de nouveau sur la touche ②, ③ ou ④ si nécessaire.

Effacement de la mémoire

Effacez la mémoire du système de commande de porte de garage intégré avant de revendre le véhicule.

- ▶ Tournez la clé en position 2 dans le contacteur d'allumage (▷ page 153).
- ▶ Appuyez sur les touches ② et ④ et maintenez-les appuyées.
Le voyant ① s'allume d'abord en orange, puis en vert.
- ▶ Relâchez les touches ② et ④.
La mémoire du système de commande de porte de garage intégré au rétroviseur intérieur est effacée.

Tapis de sol

⚠ ATTENTION

Les objets éventuellement posés sur le plancher côté conducteur risquent d'entraver la course des pédales ou de bloquer une pédale si celle-ci est enfoncée. Cela compromet la sécurité de fonctionnement et la sécurité routière du véhicule. Il y a risque d'accident.

Rangez tous les objets en lieu sûr dans le véhicule afin d'éviter qu'ils ne se retrouvent sur le plancher côté conducteur. Fixez toujours les tapis de sol conformément aux prescriptions afin de ne pas entraver la course des pédales. N'utilisez pas de tapis de sol non fixés et ne superposez pas plusieurs tapis.

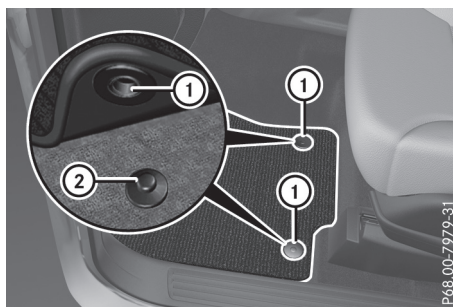

P68.00-7979-31

- ▶ **Sièges du conducteur et du passager :** reculez le siège correspondant.
- ▶ **Sièges arrière :** avancez le siège avant correspondant.
- ▶ **Pose :** posez le tapis de sol sur le plancher.
- ▶ Enfoncez les boutons-pression ① sur les ergots ②.
- ▶ **Dépose :** détachez le tapis de sol des ergots ②.
- ▶ Enlevez le tapis de sol.

Pare-brise réfléchissant les infrarouges

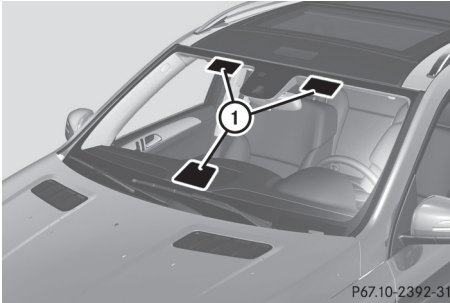

Ce vitrage spécial évite qu'il ne fasse trop chaud à l'intérieur de l'habitacle. En outre, il arrête les ondes radio dont les fréquences peuvent être de l'ordre du gigahertz.

Afin de permettre l'utilisation des appareils commandés par radio, tels que les systèmes de télépéage, des zones laissant passer les ondes radio ont été aménagées dans le pare-brise ①. Vous pourrez y monter ces appareils.

Vous verrez ces zones plus distinctement à l'extérieur du véhicule en scrutant le reflet d'une source de lumière sur le pare-brise.

Compartiment moteur

Capot

Consignes de sécurité importantes

ATTENTION

Si le capot est déverrouillé, il pourrait s'ouvrir pendant la marche et empêcher toute visibilité. Il y a risque d'accident.

Ne déverrouillez jamais le capot lorsque vous roulez. Avant chaque trajet, assurez-vous que le capot est verrouillé.

ATTENTION

Lors de l'ouverture ou de la fermeture du capot, il peut arriver que le capot bascule brusquement jusqu'en butée. Il y a risque de blessure dans la zone de basculement du capot.

Ouvrez et fermez le capot uniquement lorsqu'il n'y a personne dans la zone de basculement.

ATTENTION

Si vous ouvrez le capot en cas de surchauffe du moteur ou d'incendie dans le compartiment moteur, vous risquez d'entrer en contact avec des gaz chauds ou autres ingrédients ou lubrifiants qui s'échappent. Il y a risque de blessure.

En cas de surchauffe, laissez le moteur refroidir avant d'ouvrir le capot. En cas d'incendie dans le compartiment moteur, laissez le capot fermé et prévenez les pompiers.

ATTENTION

Le compartiment moteur abrite des composants en mouvement. Même lorsque le contact est coupé, certains composants peuvent encore être en mouvement ou redémarrer brusquement, par exemple le ventilateur du radiateur. Il y a risque de blessure.

Si vous devez effectuer des travaux dans le compartiment moteur,

- coupez le contact
- n'introduisez jamais les mains dans la zone de danger des composants en mouvement, par exemple la zone du ventilateur
- enlevez vos bijoux et votre montre-bracelet
- tenez notamment vos vêtements et vos cheveux loin des pièces mobiles

ATTENTION

Le système d'allumage et le système d'injection fonctionnent sous haute tension. Vous risquez de recevoir une décharge électrique si vous touchez des composants sous tension. Il y a risque de blessure.

Ne touchez jamais aux composants du système d'allumage ou du système d'injection lorsque le contact est mis.

Parmi les pièces conductrices figurent les bobines d'allumage, les fiches de bougie et la prise de contrôle.

Ouverture du capot

ATTENTION

Certains composants à l'intérieur du compartiment moteur peuvent être très chauds, par exemple le moteur, le radiateur et les pièces du système d'échappement. Il y a risque de blessure en cas de travaux dans le compartiment moteur!

Dans la mesure du possible, laissez le moteur refroidir et ne touchez qu'aux composants mentionnés ci-après.

ATTENTION

Si les essuie-glaces se mettent en marche alors que le capot est ouvert, vous risquez d'être coincé par la tringlerie des essuie-glaces. Il y a risque de blessure.

Arrêtez toujours les essuie-glaces et coupez le contact avant d'ouvrir le capot.

 Assurez-vous que les bras d'essuie-glace ne sont pas basculés vers l'avant. Sinon, vous

pouvez endommager les essuie-glaces ou le capot.

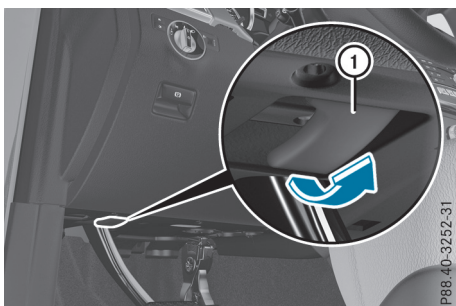

P88_40-3252-31

- ▶ Assurez-vous que les essuie-glaces sont arrêtés.
- ▶ Tirez la poignée de déverrouillage ① du capot. Le capot est déverrouillé.

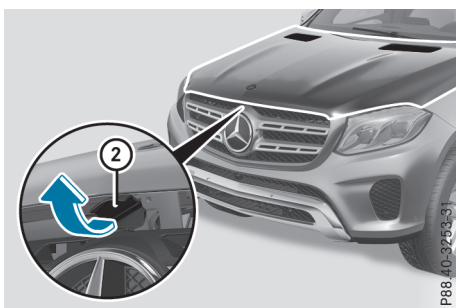

P88_40-3252-31

- ▶ Passez les doigts dans la fente, poussez la poignée ② du verrou de sécurité vers le haut et soulevez le capot. Si vous avez soulevé le capot de 15 in (40 cm) environ, celui-ci est automatiquement ouvert et maintenu en position ouverte par les amortisseurs à gaz.

Fermeture du capot

- ▶ Abaissez le capot, puis laissez-le retomber avec un peu d'élan d'une hauteur de 8 in (20 cm) environ.
- ▶ Contrôlez que le capot est verrouillé correctement. Si vous pouvez soulever un peu le capot, cela signifie qu'il n'est pas verrouillé correctement. Rouvrez-le, puis refermez-le avec plus d'élan.

Radiateur

Véhicules équipés d'un moteur diesel: ne couvrez pas le radiateur. En outre, n'utilisez pas de protections thermiques, de filets de protection contre les insectes ou d'objet similaire. Sinon, les valeurs du système de diagnostic embarqué européen sont faussées. Certaines de ces valeurs sont prescrites par la loi et doivent toujours être correctes.

Huile moteur

Consignes de sécurité importantes

⚠ ATTENTION

Certains composants à l'intérieur du compartiment moteur peuvent être très chauds, par exemple le moteur, le radiateur et les pièces du système d'échappement. Il y a risque de blessure en cas de travaux dans le compartiment moteur!

Dans la mesure du possible, laissez le moteur refroidir et ne touchez qu'aux composants mentionnés ci-après.

⚠ ATTENTION

Si vous ouvrez le capot en cas de surchauffe du moteur ou d'incendie dans le compartiment moteur, vous risquez d'entrer en contact avec des gaz chauds ou autres ingrédients ou lubrifiants qui s'échappent. Il y a risque de blessure.

En cas de surchauffe, laissez le moteur refroidir avant d'ouvrir le capot. En cas d'incendie dans le compartiment moteur, laissez le capot fermé et prévenez les pompiers.

⚠ ATTENTION

Si l'huile moteur entre en contact avec des composants brûlants du compartiment moteur, elle risque de s'enflammer. Il y a risque d'incendie et de blessure.

Veillez à ne pas verser de l'huile moteur à côté de l'orifice de remplissage. Laissez le moteur refroidir et nettoyez soigneusement les com-

posants souillés par l'huile moteur avant de démarrer le moteur.

Remarques générales

La consommation d'huile varie en fonction de votre style de conduite, sans dépasser toutefois 0,9 US qt (0,8 litre) aux 600 miles (1 000 km). La consommation d'huile peut cependant être supérieure si le véhicule est neuf ou si vous faites tourner fréquemment le moteur à des régimes élevés.

Selon la motorisation, la jauge à huile peut se trouver à différents emplacements.

Avant de contrôler le niveau d'huile,

- arrêtez le véhicule sur une surface horizontale
- arrêtez le moteur pendant 5 minutes environ s'il a atteint sa température de service
- attendez 30 minutes environ avant de reprendre la mesure si le moteur n'a pas atteint sa température de service (si vous avez fait démarrer le moteur seulement pendant un court instant, par exemple)

Contrôle du niveau d'huile avec la jauge à huile

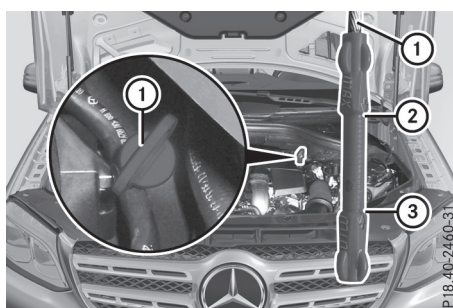

Véhicules équipés d'un moteur à essence (exemple)

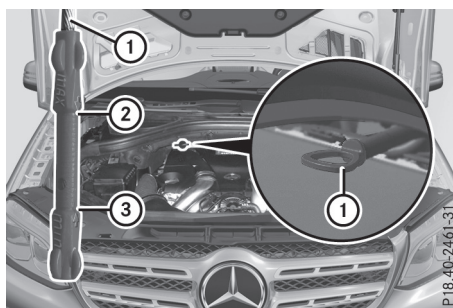

Véhicules équipés d'un moteur diesel (exemple)

- ▶ Retirez la jauge à huile ①.
- ▶ Essuyez la jauge à huile ①.
- ▶ Réintroduisez lentement la jauge à huile ① jusqu'en butée dans le tube de guidage, puis retirez-la de nouveau.
Le niveau d'huile est correct s'il se situe entre le repère minimum ③ et le repère maximum ②.
- ▶ Si le niveau d'huile est descendu jusqu'au repère minimum ③ ou en dessous, ajoutez 1,1 US qt (1,0 litre) d'huile moteur.

Appoint d'huile moteur

☉ Protection de l'environnement

Veillez à ne pas répandre d'huile en faisant l'appoint. Vous polluez l'environnement si vous laissez l'huile s'infiltrer dans le sol ou se mélanger aux eaux de ruissellement.

- ! Utilisez uniquement des huiles moteur et des filtres à huile agréés pour les véhicules

équipés du système de maintenance. Pour obtenir une liste des huiles moteur et des filtres à huiles testés et agréés conformément aux prescriptions Mercedes-Benz relatives aux ingrédients et lubrifiants, adressez-vous à un point de service Mercedes-Benz.

Le moteur ou le système d'échappement peuvent être endommagés dans les cas suivants :

- Utilisation d'huiles moteur et de filtres à huile qui n'ont pas été expressément agréés pour le système de maintenance
- Remplacement d'huiles moteur et de filtres à huile après dépassement de l'intervalle de remplacement prescrit par le système de maintenance
- Utilisation d'additifs pour huile moteur

! Ne versez pas trop d'huile moteur. Si vous avez versé une quantité d'huile moteur trop importante, le moteur ou le catalyseur risquent d'être endommagés. Faites aspirer tout excès d'huile moteur.

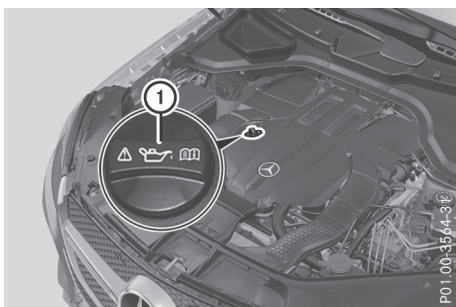

Bouchon du réservoir d'huile moteur (exemple)

- ▶ Tournez le bouchon ① vers la gauche et enlevez-le.
- ▶ Faites l'appoint d'huile moteur. Si le niveau d'huile se situe à hauteur du repère minimum de la jauge ou en dessous, ajoutez 1,1 US qt (1,0 litre) d'huile moteur.
- ▶ Mettez le bouchon ① en place sur l'orifice de remplissage et tournez-le vers la droite. Assurez-vous que le bouchon est bien en place.
- ▶ Contrôlez de nouveau le niveau d'huile à l'aide de la jauge à huile (▷ page 360).

Pour de plus amples informations sur l'huile moteur, voir (▷ page 432).

Autres ingrédients et lubrifiants

Consignes de sécurité importantes

⚠ ATTENTION

Certains composants à l'intérieur du compartiment moteur peuvent être très chauds, par exemple le moteur, le radiateur et les pièces du système d'échappement. Il y a risque de blessure en cas de travaux dans le compartiment moteur !

Dans la mesure du possible, laissez le moteur refroidir et ne touchez qu'aux composants mentionnés ci-après.

⚠ ATTENTION

Le circuit de refroidissement du moteur est sous pression, en particulier lorsque le moteur est chaud. Lorsque vous ouvrez le bouchon, vous pourriez être brûlé par des projections de liquide chaud. Il y a risque de blessure.

Laissez refroidir le moteur avant d'ouvrir le bouchon. Portez des gants et des lunettes de protection lors de l'ouverture. Ouvrez lentement le bouchon pour laisser la pression s'échapper.

Le contrôle du niveau du liquide de refroidissement et l'appoint du liquide de refroidissement doivent uniquement être effectués lorsque le moteur et le système de refroidissement du moteur ont refroidi.

⚠ ATTENTION

Si du concentré pour liquide de lave-glace entre en contact avec des composants brûlants du moteur ou du système d'échappement, il risque de s'enflammer. Il y a risque d'incendie et de blessure.

Veillez à ne pas verser du concentré pour liquide de lave-glace à côté de l'orifice de remplissage.

Contrôle du niveau du liquide de refroidissement

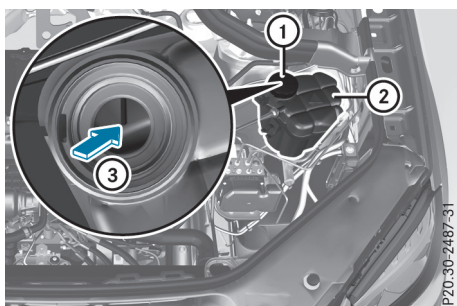

- ▶ Arrêtez le véhicule sur une surface horizontale.
Contrôlez le niveau du liquide de refroidissement uniquement lorsque le véhicule est à l'horizontale et après que le moteur a refroidi.
- ▶ Tournez la clé en position **2** dans le contacteur d'allumage (▷ page 153).
Véhicules équipés de la fonction KEYLESS-GO : appuyez 2 fois sur la touche de démarrage et d'arrêt (▷ page 156).
- ▶ Contrôlez l'indicateur de température du liquide de refroidissement sur le visuel multifonction.
La température du liquide de refroidissement doit être inférieure à 158 °F (70 °C).
- ▶ Tournez la clé en position **0** (▷ page 153) dans le contacteur d'allumage.
- ▶ Véhicules équipés de la fonction KEYLESS-GO : appuyez sur la touche de démarrage et d'arrêt (▷ page 156).
- ▶ Appuyez sur la touche de démarrage et d'arrêt (▷ page 156).
- ▶ Tournez lentement le bouchon **1** d'un demi-tour vers la gauche et attendez que la pression soit retombée.
- ▶ Continuez de tourner le bouchon **1** vers la gauche et enlevez-le.
Le niveau du liquide de refroidissement dans le vase d'expansion **2** est correct s'il atteint le repère **3** à froid.
Le niveau du liquide de refroidissement dans le vase d'expansion **2** est correct s'il se situe environ 0,6 in (1,5 cm) au-dessus du repère **3** à chaud.

- ▶ Si nécessaire, faites l'appoint avec un liquide de refroidissement testé et agréé par Mercedes-Benz.
- ▶ Remettez le bouchon **1** en place et tournez-le vers la droite jusqu'en butée.

Pour de plus amples informations sur le liquide de refroidissement, voir (▷ page 433).

Appoint de liquide de lave-glace

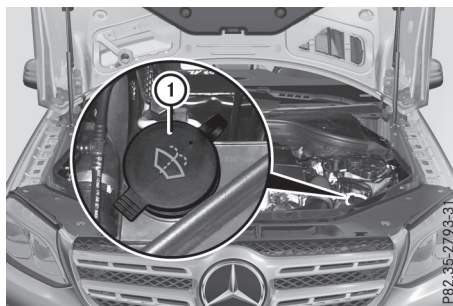

Réservoir du lave-glace (exemple)

- ▶ **Ouverture** : soulevez le bouchon **1** par la languette.
- ▶ Ajoutez le liquide de lave-glace préparé.
- ▶ **Fermeture** : remettez le bouchon **1** en place sur l'orifice de remplissage, puis appuyez dessus jusqu'à ce qu'il soit complètement enboîté.

Si le niveau du liquide de lave-glace dans le réservoir descend en dessous du niveau de remplissage minimal recommandé de 1 litre, un message vous invitant à faire l'appoint de liquide de lave-glace apparaît sur le visuel multifonction (▷ page 306).

Pour de plus amples informations sur le liquide de lave-glace, voir (▷ page 434).

ASSYST PLUS

Message de maintenance

- i** Le dépassement des intervalles de maintenance prévus peut entraîner des dommages sur le véhicule.

Pour des informations actuelles sur la maintenance de votre véhicule, adressez-vous à un atelier qualifié, par exemple à un point de service Mercedes-Benz ou consultez le site Internet

<http://www.mbusa.com> (uniquement pour les Etats-Unis).

- ❗ L'indicateur d'intervalles de maintenance ASSYST PLUS n'affiche aucune information relative au niveau d'huile moteur. Tenez compte des remarques relatives au niveau d'huile moteur (> page 360).

Le visuel multifonction affiche pendant quelques secondes un message de maintenance, par exemple :

- Service A dans .. jours
- Service A arrivé à échéance
- Service A dépassé: .. jours

En fonction des conditions d'utilisation du véhicule, le temps restant ou la distance restant à parcourir est affiché(e).

La lettre **A** ou **B**, éventuellement suivie d'un chiffre ou d'une autre lettre, indique le service de maintenance à effectuer. **A** désigne un petit et **B** un grand service de maintenance.

Pour de plus amples informations, adressez-vous à un atelier qualifié.

L'indicateur d'intervalles de maintenance ASSYST PLUS tient seulement compte des périodes pendant lesquelles la batterie est branchée.



Pour respecter la périodicité des services de maintenance :

- ▶ Affichez l'échéance de maintenance sur le visuel multifonction et notez-la avant de débrancher la batterie.





ou

- ▶ Retranchez les jours sans batterie de l'échéance de maintenance affichée après avoir branché la batterie.

Masquage du message de maintenance

- ▶ Appuyez sur la touche  ou la touche  du volant.

Affichage du message de maintenance

- ▶ Mettez le contact.
- ▶ Appuyez sur la touche  ou la touche  du volant pour sélectionner le menu **Mainten..**
- ▶ Appuyez sur la touche  ou la touche  pour sélectionner le sous-menu **ASSYST PLUS**, puis confirmez avec . L'échéance de maintenance apparaît sur le visuel multifonction.

Informations sur la maintenance

Remise à zéro de l'indicateur d'intervalles de maintenance ASSYST PLUS

- ❗ Si l'indicateur d'intervalles de maintenance ASSYST PLUS a été remis à zéro par inadvertance, faites corriger le réglage par un atelier qualifié.

Faites effectuer les travaux de maintenance comme décrit dans le carnet de maintenance. Sinon, cela peut entraîner une usure accrue ou des dommages au niveau des organes ou du véhicule.

Lorsqu'un atelier qualifié a effectué les travaux de maintenance, l'indicateur d'intervalles de maintenance ASSYST PLUS est remis à zéro. Vous pouvez aussi y obtenir de plus amples informations, par exemple sur les travaux de maintenance.

Consignes particulières de maintenance

L'échéance de maintenance prescrite est adaptée aux conditions d'utilisation normales du véhicule. En cas de sollicitation élevée du véhicule, les travaux de maintenance doivent être effectués plus souvent que prescrit. C'est le cas par exemple

- lors de trajets réguliers en ville avec des arrêts intermédiaires fréquents
- si vous utilisez essentiellement votre véhicule pour des trajets courts
- lors de trajets en montagne ou sur des routes en mauvais état
- lorsque le moteur tourne fréquemment et longtemps au ralenti

Dans ces conditions d'utilisation ou dans des conditions d'utilisation similaires, faites remplacer plus souvent le filtre à air, l'huile moteur ainsi que le filtre à huile. En cas de sollicitation élevée, faites contrôler plus souvent les pneus. Pour de plus amples informations, adressez-vous à un atelier qualifié.

Voyages à l'étranger

Un vaste réseau de points de service Mercedes-Benz est également présent à l'étranger. Pour de plus amples informations, adressez-vous à un point de service Mercedes-Benz.

Entretien

Remarques générales

☑ Protection de l'environnement

Éliminez les emballages vides et les chiffons de nettoyage dans le respect des règles de protection de l'environnement.

! Pour le nettoyage de votre véhicule, n'utilisez pas les produits suivants :

- Chiffons secs, rêches ou rugueux
- Produits abrasifs
- Solvants
- Produits de nettoyage contenant des solvants

Ne frottez pas.

Évitez que des objets durs (bague ou grattoir à neige, par exemple) entrent en contact avec les surfaces et les films. Sinon, vous risquez de rayer ou d'endommager les surfaces et les films.

! N'immobilisez pas votre véhicule pour une longue durée immédiatement après son nettoyage, notamment si les jantes ont été nettoyées avec des produits de nettoyage pour jantes. Les produits de nettoyage pour jantes risquent d'augmenter la corrosion au niveau des disques et des garnitures de frein. Par conséquent, roulez pendant quelques minutes après un nettoyage. Lorsque vous freinez, les disques de frein s'échauffent et les garnitures de frein sèchent. Le véhicule peut alors être immobilisé pour une longue durée.

L'entretien régulier de votre véhicule est nécessaire pour préserver à long terme sa qualité.

Pour l'entretien, utilisez les produits d'entretien et de nettoyage recommandés et agréés par Mercedes-Benz.

Lavage du véhicule et nettoyage de la peinture

Station de lavage

⚠ ATTENTION

Après le passage dans une station de lavage, l'efficacité des freins est réduite. Il y a risque d'accident.

Après un passage dans une station de lavage, freinez avec prudence en tenant compte des conditions de circulation jusqu'à ce que l'efficacité des freins soit rétablie.

! Avant de faire passer votre véhicule dans une station de lavage, assurez-vous que celle-ci est adaptée aux dimensions du véhicule. Veillez en particulier à ce que

- la garde au sol (entre le soubassement du véhicule et les rails de guidage de la station de lavage) soit suffisante
- la largeur de passage de la station de lavage, notamment la largeur des rails de guidage, soit suffisante
- les roues soient droites et bien centrées sur les rails de guidage. Cela permet d'éviter que les pneus et les jantes ne soient endommagés.

Rabattez les rétroviseurs extérieurs avant de laver le véhicule. Sinon, ils pourraient être endommagés.

! Lorsque le pilote automatique de régulation de distance DISTRONIC ou la fonction HOLD est activé(e), le véhicule freine automatiquement dans certaines situations.

Pour éviter d'endommager le véhicule, désactivez le pilote automatique de régulation de distance DISTRONIC et la fonction HOLD dans les situations suivantes ou similaires :

- en cas de remorquage
- lors du passage dans une station de lavage automatique

! Ne passez pas votre véhicule dans une station de lavage Touchless Automatic Car Wash qui utilise des produits de nettoyage spé-

ciaux. Ces produits de nettoyage peuvent endommager la peinture ou les pièces en plastique.

! Veillez à ce que

- les vitres latérales et le toit ouvrant soient entièrement fermés
- la soufflante de la ventilation/du chauffage soit arrêtée (la touche OFF est enfoncée)
- le commutateur des essuie-glaces se trouve sur **[O]**

Sinon, le véhicule risque d'être endommagé.

! Dans le cas de stations de lavage avec dispositif d'entraînement, veillez à ce que la boîte de vitesses automatique se trouve sur **[N]**. Sinon, le véhicule pourrait être endommagé.

- Véhicules dotés d'une clé :

Ne retirez pas la clé du contacteur d'allumage. N'ouvrez pas la porte du conducteur ou du passager alors que le moteur est arrêté. Sinon, la boîte de vitesses automatique engage automatiquement la position de stationnement **[P]** et les roues se bloquent. Vous pouvez empêcher que cela se produise en mettant au préalable la boîte de vitesses automatique sur **[N]**.

- Véhicules équipés de la fonction KEYLESS-GO :
N'ouvrez pas la porte du conducteur ou du passager alors que le moteur est arrêté. Sinon, la boîte de vitesses automatique engage automatiquement la position de stationnement **[P]** et les roues se bloquent.

Pour que la boîte de vitesses automatique reste sur **[N]**, effectuez impérativement les opérations suivantes :

- ▶ Assurez-vous que le véhicule est à l'arrêt et que le contact est coupé.
- ▶ Tournez la clé en position **[2]** (▷ page 153) dans le contacteur d'allumage.
Sur les véhicules équipés de la fonction KEYLESS-GO, vous devez utiliser la clé au lieu de la touche de démarrage et d'arrêt.
- ▶ Appuyez sur la pédale de frein et maintenez-la enfoncée.
- ▶ Mettez la boîte de vitesses automatique sur **[N]**.
- ▶ Relâchez la pédale de frein.

- ▶ Desserrez le frein de stationnement électrique.
- ▶ Coupez le contact et laissez la clé dans le contacteur d'allumage.

Le véhicule peut passer dès le début dans une station de lavage automatique.

En cas de fort encrassement, prélevez le véhicule avant de le faire passer dans la station de lavage.

Après le passage dans la station de lavage, enlevez la cire déposée sur le pare-brise et les raquettes des balais d'essuie-glace. Ceci permet d'éviter la formation de stries et de réduire le bruit qui pourrait se produire lors du passage des balais sur les dépôts.

Lavage manuel

Dans certains pays, le lavage manuel est autorisé uniquement sur les aires de lavage spécialement prévues pour cet usage. Respectez les dispositions légales en vigueur dans les différents pays.

- ▶ N'utilisez pas d'eau chaude et ne lavez pas le véhicule en plein soleil.
- ▶ Pour le nettoyage, utilisez une éponge douce spéciale voiture.
- ▶ Utilisez un produit de nettoyage doux (un shampoing auto agréé par Mercedes-Benz, par exemple).
- ▶ Rincez soigneusement le véhicule avec un jet d'eau de pression modérée.
- ▶ Ne dirigez pas le jet d'eau directement vers les ouïes d'entrée d'air frais.
- ▶ Utilisez suffisamment d'eau et rincez fréquemment l'éponge.
- ▶ Rincez le véhicule avec de l'eau propre, puis essuyez soigneusement le véhicule avec une peau de chamois.
- ▶ Ne laissez pas le produit de nettoyage sécher sur la peinture.

Lorsque vous utilisez le véhicule en hiver, éliminez soigneusement et dès que possible les dépôts de sel d'épandage.

Nettoyeur haute pression

⚠ ATTENTION

Le jet d'eau d'une buse à jet circulaire (fraise à dégraisser) peut entraîner des dommages non visibles de l'extérieur sur les pneus ou les

éléments du train de roulement. Les composants endommagés de cette manière peuvent tomber en panne inopinément. Il y a risque d'accident.

N'utilisez pas un nettoyeur haute pression équipé d'une buse à jet circulaire pour nettoyer le véhicule. Faites immédiatement remplacer les pneus ou les éléments du train de roulement endommagés.

! Maintenez une distance de 11,8 in 30 cm au minimum entre le véhicule et la buse du nettoyeur haute pression. Pour tout renseignement sur la distance appropriée, adressez-vous au fabricant de l'appareil.

Déplacez continuellement la buse pendant le nettoyage.

Ne dirigez pas le jet directement sur

- le pneus
- les interstices de porte ou au niveau du toit, les joints, etc.
- les composants électriques
- la batterie
- les raccords enfichables
- les ampoules
- les joints
- les inserts décoratifs
- les fentes d'aération

Des joints ou des composants électriques endommagés peuvent être à l'origine de fuites ou de pannes.

! Véhicules avec film décoratif: des pièces de votre véhicule sont recouvertes d'un film décoratif. Maintenez une distance d'au moins 27,5 in (70 cm) entre les pièces du véhicule recouvertes d'un film et la buse du nettoyeur haute pression.

Pour tout renseignement sur la distance appropriée, adressez-vous au fabricant de l'appareil.

Déplacez continuellement la buse pendant le nettoyage.

La température de l'eau du nettoyeur haute pression ne doit pas dépasser 140 °F (60 C).

Nettoyage de la peinture

! Sur les surfaces peintes, n'apposez en aucun cas

- des autocollants
- des films
- des plaquettes magnétiques ou autres

Sinon, vous pourriez endommager la peinture.

Les rayures, dépôts agressifs, attaques d'acide et dégradations résultant d'un entretien incorrect ne peuvent pas toujours être complètement éliminés. Adressez-vous dans ce cas à un atelier qualifié.

- ▶ Éliminez si possible immédiatement les souillures en évitant de frotter trop fort.
- ▶ Appliquez du nettoyant insectes sur les traces d'insectes, laissez agir, puis rincez les surfaces traitées.
- ▶ Humidifiez les déjections d'oiseaux, laissez agir, puis rincez les surfaces traitées.
- ▶ Éliminez les traces de liquide de refroidissement, de liquide de frein, les résines d'arbre, les traces d'huile, de carburant et de graisse avec un chiffon imbibé d'essence de nettoyage ou d'essence à briquet en frottant légèrement.
- ▶ Éliminez les taches de goudron avec un nettoyant goudron.
- ▶ Éliminez la cire avec un produit servant à enlever le silicone.

Lorsque l'eau ne « perle » plus sur la peinture, utilisez le produit d'entretien Paint Care recommandé et agréé par Mercedes-Benz. C'est le cas tous les 3 à 5 mois environ, en fonction des conditions climatiques et du produit d'entretien utilisé.

Lorsque la saleté a pénétré dans la peinture et que celle-ci a perdu son éclat, utilisez le nettoyant Paint Cleaner recommandé et agréé par Mercedes-Benz.

N'utilisez pas de tels produits d'entretien au soleil ni sur le capot encore chaud.

- ▶ Utilisez un stylo-retouche approprié, par exemple le TouchUp Stick de Mercedes-Benz, pour retoucher rapidement et temporairement les petits dommages au niveau de la peinture.

Entretien et traitement de la peinture mate

❗ Ne polissez jamais le véhicule ni les jantes alliage. Le polissage rend la peinture brillante.

❗ Les actions suivantes peuvent faire briller la peinture et entraîner une réduction de l'effet mat :

- Frottement vigoureux avec des produits inappropriés
- Lavage du véhicule en plein soleil

❗ N'utilisez pas de nettoyeurs pour peinture, de produits abrasifs ou de polissage ni de conservateurs brillants (de la cire, par exemple) pour entretenir la peinture. Ces produits conviennent uniquement pour les surfaces brillantes. Leur application sur des véhicules revêtus d'une peinture mate endommage gravement la surface du véhicule et fait notamment apparaître des zones brillantes ou tachetées.

Faites toujours effectuer les retouches au niveau de la peinture par un atelier qualifié.

❗ Utilisez exclusivement des stations de lavage correspondant aux derniers développements de la technique. Renoncez impérativement aux programmes de lavage incluant un traitement final à la cire chaude.

Si votre véhicule est revêtu d'un vernis incolore mat, tenez compte de ces remarques. Vous éviterez ainsi d'endommager la peinture suite à un traitement inapproprié.

Ces remarques sont également valables pour les jantes alliage revêtues d'un vernis incolore mat.

i Parmi les produits d'entretien recommandés et agréés par Mercedes-Benz, utilisez uniquement le nettoyant insectes et le shampooing auto.

Nettoyage des pièces du véhicule

Nettoyage des jantes

⚠ ATTENTION

Le jet d'eau d'une buse à jet circulaire (fraise à dégraisser) peut entraîner des dommages non visibles de l'extérieur sur les pneus ou les éléments du train de roulement. Les compo-

sants endommagés de cette manière peuvent tomber en panne inopinément. Il y a risque d'accident.

N'utilisez pas un nettoyeur haute pression équipé d'une buse à jet circulaire pour nettoyer le véhicule. Faites immédiatement remplacer les pneus ou les éléments du train de roulement endommagés.

❗ N'utilisez pas de produit de nettoyage acide pour jantes pour enlever la poussière des garnitures de frein. Sinon, les vis de roue et les composants des freins pourraient être endommagés.

❗ N'immobilisez pas votre véhicule pour une longue durée immédiatement après son nettoyage, notamment si les jantes ont été nettoyées avec des produits de nettoyage pour jantes. Les produits de nettoyage pour jantes risquent d'augmenter la corrosion au niveau des disques et des garnitures de frein. Par conséquent, roulez pendant quelques minutes après un nettoyage. Lorsque vous freinez, les disques de frein s'échauffent et les garnitures de frein sèchent. Le véhicule peut alors être immobilisé pour une longue durée.

Nettoyage des vitres

⚠ ATTENTION

Lors du nettoyage du pare-brise ou des balais d'essuie-glace, les essuie-glaces pourraient se mettre en mouvement et vous risqueriez d'être coincé. Il y a risque de blessure.

Arrêtez toujours les essuie-glaces et coupez le contact avant de nettoyer le pare-brise ou les balais d'essuie-glace.

❗ Pour nettoyer la face intérieure des vitres, n'utilisez pas de chiffons secs, de produits abrasifs, de solvants ou de produits de nettoyage contenant des solvants. Évitez tout contact avec des objets durs tels qu'un grattoir à neige ou une bague. Sinon, les vitres pourraient être endommagées.

❗ Nettoyez régulièrement les évacuations d'eau du pare-brise et de la lunette arrière. Il peut arriver que l'eau ne puisse plus s'écouler à cause des dépôts naturels (feuilles, fleurs, pollens, etc.). Cela peut entraîner l'apparition

de dommages dus à la corrosion et endommager les composants électroniques.

- Nettoyez la face extérieure et intérieure des vitres avec un chiffon humide et un produit de nettoyage agréé et recommandé par Mercedes-Benz.

Nettoyage des balais d'essuie-glace

ATTENTION

Lors du nettoyage du pare-brise ou des balais d'essuie-glace, les essuie-glaces pourraient se mettre en mouvement et vous risqueriez d'être coincé. Il y a risque de blessure.

Arrêtez toujours les essuie-glaces et coupez le contact avant de nettoyer le pare-brise ou les balais d'essuie-glace.

! Ne tirez pas le balai d'essuie-glace. Sinon, vous pourriez endommager le balai d'essuie-glace.

! Ne nettoyez pas les balais d'essuie-glace trop souvent et évitez de les frotter trop fort. Sinon, vous risquez d'endommager le revêtement graphite. Les essuie-glaces pourraient alors produire du bruit lors du balayage.

! Tenez le bras d'essuie-glace lorsque vous le rabattez. Si le bras d'essuie-glace se rabat brusquement sur le pare-brise, celui-ci peut être endommagé.

- Écartez les bras d'essuie-glace du pare-brise (▷ page 136).
- Nettoyez avec précaution les balais d'essuie-glace à l'aide d'un chiffon humide.
- Rabattez les bras d'essuie-glace sur le pare-brise avant de mettre le contact.

Nettoyage de l'éclairage extérieur

! Utilisez uniquement un produit de nettoyage ou des chiffons de nettoyage compatibles avec les diffuseurs en plastique. Vous risquez de rayer ou d'endommager les diffuseurs en plastique de l'éclairage extérieur en utilisant un produit ou des chiffons de nettoyage inappropriés.

- Nettoyez les diffuseurs en plastique de l'éclairage extérieur avec une éponge humide et un produit de nettoyage doux (shampooing auto

Mercedes-Benz, par exemple) ou avec des chiffons de nettoyage.

Nettoyage des clignotants intégrés aux rétroviseurs

! Utilisez uniquement un produit de nettoyage ou des chiffons de nettoyage compatibles avec les diffuseurs en plastique. Vous risquez de rayer ou d'endommager les diffuseurs en plastique des clignotants intégrés aux rétroviseurs en utilisant un produit ou des chiffons de nettoyage inappropriés.

- Nettoyez les diffuseurs en plastique des clignotants intégrés aux boîtiers de rétroviseurs extérieurs avec une éponge humide et un produit de nettoyage doux (shampooing auto Mercedes-Benz, par exemple) ou avec des chiffons de nettoyage.

Nettoyage du marchepied

! Ne nettoyez pas les applications en aluminium de marchepied avec un nettoyeur alcalin ou acide, tel qu'un produit de nettoyage pour jantes. N'utilisez pas de produit de nettoyage acide pour jantes pour enlever la poussière des garnitures de frein. Sinon, vous risquez d'endommager les applications en aluminium.

Nettoyage des capteurs

! Si vous nettoyez les capteurs avec un nettoyeur haute pression, tenez compte de la distance à maintenir entre le véhicule et la buse du nettoyeur haute pression (11,8 po/30 cm au minimum). Pour tout renseignement sur la distance appropriée, adressez-vous au fabricant de l'appareil.

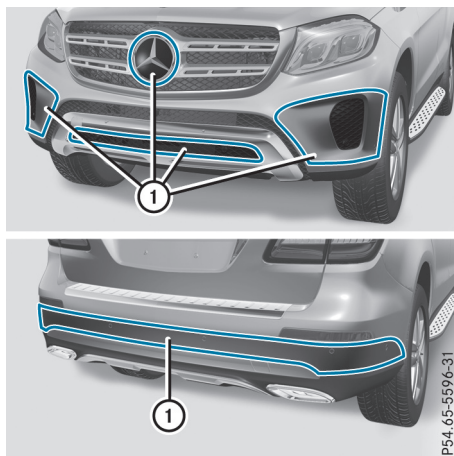

P54.65-5596-31

- Nettoyez les capteurs ① des systèmes d'aide à la conduite avec de l'eau, du shampoing et un chiffon doux.

Nettoyage de la caméra de recul et de la caméra à 360°

- ⚠ Ne nettoyez pas l'objectif de la caméra et la zone autour de la caméra de recul ou de la caméra à 360° avec un nettoyeur haute pression.

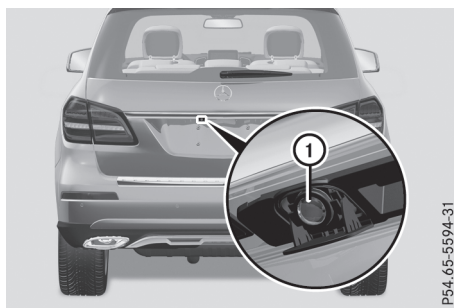

P54.65-5594-31

- Assurez-vous que le véhicule est à l'arrêt et que la clé se trouve en position ② dans le contacteur d'allumage.
- Ouvrez le cache de la caméra par l'intermédiaire du système multimédia pour la nettoyer (voir la notice d'utilisation numérique).
- **Nettoyage de la caméra :** nettoyez l'objectif de la caméra ① à l'eau claire et avec un chiffon doux.

Caméra à 360° : dès que vous roulez à plus de 20 mph (30 km/h) ou que la clé se trouve en

position ① ou ② dans le contacteur d'allumage, le cache de la caméra à 360° se ferme automatiquement.

Nettoyage des sorties d'échappement

⚠ ATTENTION

Les sorties d'échappement peuvent être brûlantes. Vous risquez de vous brûler si vous touchez ces pièces du véhicule. Il y a risque de blessure.

Soyez toujours particulièrement prudent lorsque vous vous trouvez à proximité des sorties d'échappement. Laissez refroidir les pièces du véhicule avant de les toucher.

- ⚠ Véhicules équipés de sorties d'échappement noires : les enjoliveurs chromés noir ne doivent pas être polis avec un polish pour chromes. Sinon, l'éclat noir s'estompe. Pour un entretien optimal, les enjoliveurs doivent être frottés avec un chiffon légèrement huilé après chaque lavage du véhicule. Les huiles moteur et d'entretien du commerce conviennent pour cette utilisation.

En cas d'encrassement important, vous pouvez utiliser un produit de polissage grain fin en l'appliquant avec un chiffon en microfibre. Une fois le polissage effectué, enlevez l'excédent de pâte à polir.

Sous l'action des produits d'épandage et des conditions environnementales, les impuretés peuvent former une fine couche de rouille en surface. Un entretien régulier, notamment en hiver et après chaque lavage du véhicule, peut redonner aux sorties d'échappement leur éclat d'origine.

- Nettoyez les sorties d'échappement avec un produit d'entretien pour chrome testé et agréé par Mercedes-Benz.

Nettoyage du dispositif d'attelage

☞ Protection de l'environnement

Éliminez les chiffons imbibés d'huile et de graisse dans le respect des règles de protection de l'environnement.

- ⚠ Ne nettoyez pas la rotule avec un nettoyeur haute pression. N'utilisez pas de solvants.

- ❗ Suivez les consignes d'entretien figurant dans la notice d'utilisation du fabricant du dispositif d'attelage.



Nettoyez la rotule si elle est encrassée ou rouillée.

- ▶ Éliminez la rouille sur la rotule du dispositif d'attelage, par exemple avec une brosse métallique.
- ▶ Enlevez la saleté avec un chiffon propre et non pelucheux ou avec une brosse.
- ▶ Après le nettoyage, huilez ou graissez légèrement la rotule ①.
- ▶ Contrôlez le fonctionnement du dispositif d'attelage sur le véhicule.

i Vous pouvez également confier les travaux d'entretien de la rotule et du dispositif d'attelage à un atelier qualifié.

Entretien de l'intérieur du véhicule

Nettoyage du visuel

- ❗ Pour le nettoyage, n'utilisez pas
- de diluants à base d'alcool ou d'essence
 - de produits de nettoyage abrasifs
 - de nettoyeurs ménagers du commerce
- Ils peuvent endommager la surface du visuel. Lors du nettoyage, n'exercez aucune pression sur le visuel. Vous risqueriez de provoquer des dommages irréversibles au niveau du visuel.

- ▶ Pour le nettoyage, veillez à ce que le visuel soit éteint et froid.
- ▶ Nettoyez le visuel avec un chiffon en microfibre et un nettoyant pour écrans TFT/LCD du commerce.
- ▶ Essuyez le visuel avec un chiffon en microfibre sec.

Nettoyage des garnitures en plastique

⚠ ATTENTION

Les produits d'entretien et de nettoyage contenant des solvants peuvent rendre les surfaces du poste de conduite poreuses. Des morceaux de plastique pourraient alors se détacher en cas de déclenchement des airbags. Il y a risque de blessure.

N'utilisez pas de produits d'entretien et de nettoyage contenant des solvants pour nettoyer le poste de conduite.

- ❗ Sur les surfaces en plastique, ne fixez jamais
- d'autocollants
 - de films
 - de flacon d'huile aromatique ou d'objet similaire
- Sinon, vous risquez d'endommager le plastique.

- ❗ Évitez le contact de produits cosmétiques, de produits de protection contre les insectes et de crèmes solaires avec les garnitures en plastique. Vous préserverez ainsi leur qualité esthétique.

- ▶ Nettoyez les garnitures en plastique avec un chiffon humide non pelucheux (en microfibre, par exemple).
- ▶ **Encrassement important :** pour l'entretien, utilisez les produits d'entretien et de nettoyage recommandés et agréés par Mercedes-Benz. La surface risque de se décolorer temporairement. Attendez que la surface soit de nouveau sèche.

Nettoyage du volant et du levier de vitesses/levier sélecteur

- ▶ Essuyez soigneusement avec un chiffon humide ou utilisez un produit d'entretien pour

le cuir recommandé et agréé par Mercedes-Benz.

Nettoyage des boiseries et des inserts décoratifs

! N'utilisez pas de produits de nettoyage contenant des solvants tels que les nettoyeurs goudron ou les produits de nettoyage pour jantes ni de polish ou de cire. Sinon, la surface risque d'être endommagée.

! N'utilisez pas de polish pour chromes sur les inserts décoratifs. Les inserts décoratifs ont l'apparence du chrome, mais ils sont souvent fabriqués à partir d'aluminium anodisé et risquent de perdre complètement leur éclat si ils sont nettoyés avec du polish pour chromes. Utilisez plutôt un chiffon humide et non pelucheux pour nettoyer ces inserts décoratifs. Si les inserts décoratifs chromés sont fortement encrassés, vous pouvez utiliser du polish pour chromes. Si vous n'êtes pas sûr qu'un insert décoratif est réellement chromé, adressez-vous à un Concessionnaire Mercedes-Benz agréé.

- ▶ Nettoyez les boiseries et les inserts décoratifs avec un chiffon humide non pelucheux (en microfibre, par exemple).
- ▶ **Encrassement important :** pour l'entretien, utilisez les produits d'entretien et de nettoyage recommandés et agréés par Mercedes-Benz.

Nettoyage des housses

Remarques générales

! Pour nettoyer les garnitures cuir, similicuir ou DINAMICA, n'utilisez pas de chiffons en microfibre. Ils risquent d'endommager la housse en cas d'usage fréquent.

i Notez qu'un entretien régulier est nécessaire pour préserver à long terme la qualité esthétique et tactile des garnitures.

Garnitures cuir

! Pour conserver l'aspect naturel du cuir, tenez compte des consignes de nettoyage suivantes :

- Nettoyez avec précaution les garnitures cuir avec un chiffon humide et essuyez-les avec un chiffon sec.
- Le cuir ne doit pas s'imprégner d'eau. Sinon, il risque de devenir rêche ou de craqueler.
- Pour l'entretien, utilisez les produits d'entretien pour le cuir recommandés par Mercedes-Benz. Vous pouvez vous les procurer dans un atelier qualifié.

Le cuir est une matière naturelle.

Sa surface présente par conséquent des caractéristiques particulières, telles que

- des différences de texture
- des irrégularités et des cassures
- de légères nuances de coloris

Ces caractéristiques font la particularité du cuir et ne peuvent pas être considérées comme un défaut.

Garnitures en d'autres matières

! Lors du nettoyage, tenez compte des remarques suivantes :

- Nettoyez les garnitures similicuir avec un chiffon humidifié avec une solution savonneuse à 1 % (du produit vaisselle, par exemple).
- Nettoyez les garnitures tissu avec un chiffon en microfibre humidifié avec une solution savonneuse à 1 % (du produit vaisselle, par exemple). Frottez avec précaution et traitez toujours toute la surface de la garniture correspondante afin d'éviter les traces. Puis, laissez le siège sécher. Le résultat dépend du type et de l'âge des taches.
- Nettoyez les garnitures DINAMICA avec un chiffon humide. Traitez toute la surface de la garniture correspondante afin d'éviter les traces.

Nettoyage des ceintures de sécurité

ATTENTION

La résistance des ceintures de sécurité décolorées ou teintées dans la masse peut être considérablement réduite. Les ceintures de

sécurité pourraient alors se déchirer ou ne pas fonctionner lors d'un accident. Il y a un risque accru de blessure, voire danger de mort.

Ne décolorez jamais les ceintures de sécurité et ne les teignez pas.

- ❗ Ne nettoyez pas les ceintures de sécurité avec des produits de nettoyage chimiques. Ne séchez pas les ceintures de sécurité en les soumettant à des températures supérieures à 80 °C (176 °F) ni en les exposant directement au soleil.
- ▶ Utilisez de l'eau claire tiède et de l'eau savonneuse.

Nettoyage de la garniture de toit et de la moquette

- ▶ **Garniture de toit** : en cas de fort encrassement, utilisez une brosse douce ou du shampooing sec.
- ▶ **Moquette** : utilisez un produit de nettoyage pour les moquettes et revêtements textiles recommandé et agréé par Mercedes-Benz.

Où trouver... ?

Gilets de sécurité

Retrait et remise en place du gilet de sécurité

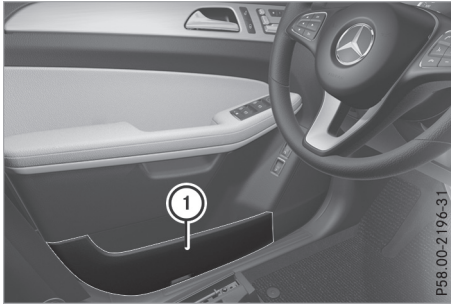

Les gilets de sécurité se trouvent dans les vide-poches ① des portes avant. Des gilets de sécurité peuvent également être rangés dans les vide-poches des portes arrière.

- ▶ **Retrait** : retirez la housse du gilet de sécurité avec le gilet de sécurité.
- ▶ Ouvrez la housse du gilet de sécurité et retirez le gilet de sécurité.
- ▶ **Remise en place** : repliez et roulez le gilet de sécurité, puis rangez-le dans la housse du gilet de sécurité.
- ▶ Rangez la housse du gilet de sécurité dans le vide-poches ①.

i Dans le cas d'un gilet de sécurité neuf, enlevez le film d'emballage avant de l'introduire dans le vide-poches. Sinon, celui-ci pourrait provoquer un glissement inopiné hors du compartiment ou en entraver le retrait.

Respectez les dispositions légales en vigueur dans les différents pays.

Remarques relatives aux gilets de sécurité

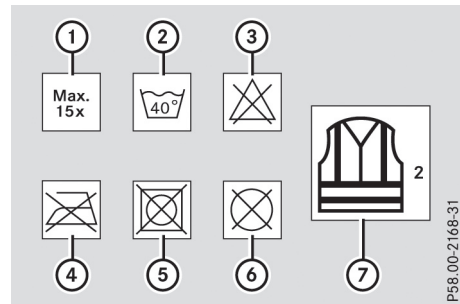

- ① Nombre maximal de lavages
- ② Température maximale de lavage
- ③ Ne pas blanchir
- ④ Ne pas repasser
- ⑤ Ne pas mettre au sèche-linge
- ⑥ Ne pas nettoyer à sec
- ⑦ Il s'agit d'un gilet classe 2

- Pour être conformes aux exigences prescrites par la norme légale en vigueur, les gilets de sécurité doivent
 - avoir la bonne taille
 - pouvoir se fermer correctement
- Avant d'utiliser les gilets de sécurité, assurez-vous qu'ils sont propres et en bon état. Sinon, ils risquent de perdre leurs propriétés particulières.
- Les gilets de sécurité doivent être conservés dans leur emballage d'origine dans un endroit sec, à l'abri des sources de chaleur et de lumière.
- Le nombre maximal de cycles de nettoyage indiqué n'est pas le seul facteur devant être pris en considération pour déterminer la durée de vie du gilet de sécurité. La durée de vie dépend aussi de l'utilisation, de l'entretien, du stockage, etc.

P58.00-2168-31

- Les gilets de sécurité doivent être éliminés et remplacés par des neufs
 - au bout de 15 cycles de nettoyage et/ou
 - si les flancs réfléchissants présentent des signes d'abrasion et/ou
 - si le matériel de base et/ou les flancs réfléchissants présentent des traces de saleté indélébile et/ou
 - si les propriétés de fluorescence ont faibli, à cause du rayonnement solaire par exemple
- Éliminez les gilets de sécurité dans le respect des règles de protection de l'environnement. Adressez-vous pour cela à votre service de collecte des déchets.

Outillage de bord

Remarques générales

L'outillage de bord se trouve dans le compartiment de rangement situé sous le plancher du compartiment de chargement.

À l'exception de quelques véhicules destinés à certains pays, les véhicules ne sont pas équipés d'un outillage de changement de roue. Certains outils pour le changement de roue sont spécifiques au véhicule. Renseignez-vous auprès d'un atelier qualifié pour savoir quels sont les outils nécessaires pour effectuer un changement de roue sur votre véhicule.

L'outillage nécessaire au changement de roue peut par exemple comprendre les éléments suivants :

- Cric
- Cale
- Clé démonte-roue
- Clé polygonale à cliquet
- Goujon de centrage

Véhicules équipés du kit anticrevaillon TIREFIT

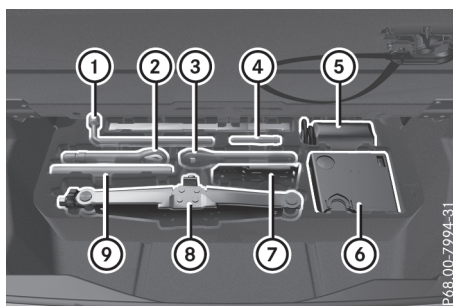

- ① Clé démonte-roue
- ② Anneau de remorquage
- ③ Clé polygonale à cliquet
- ④ Goujon de centrage
- ⑤ Flacon de produit d'étanchement
- ⑥ Compresseur de gonflage
- ⑦ Cale pliante
- ⑧ Cric
- ⑨ Vis de roue

- ▶ Ouvrez le hayon.
- ▶ Relevez le plancher du compartiment de chargement (▷ page 338).
- ▶ Utilisez le kit anticrevaillon TIREFIT (▷ page 376).

Véhicules équipés d'une roue de secours compacte « Minispare »

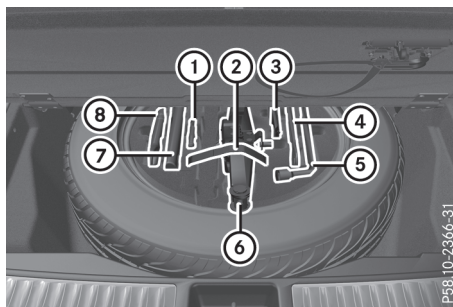

- ① Goujon de centrage
- ② Bande velcro
- ③ Cale pliante
- ④ Clé polygonale à cliquet
- ⑤ Clé démonte-roue
- ⑥ Cric

- ⑦ Vis de roue
- ⑧ Anneau de remorquage
- ▶ Ouvrez le hayon.
- ▶ Relevez le plancher du compartiment de chargement (▷ page 338).
- ▶ Retirez la roue de secours compacte « Mini-spare » (▷ page 422).

Crevaison

Préparation du véhicule

Votre véhicule peut être équipé

- de pneus MOExtended (pneus convenant pour le roulage à plat)
Aucune préparation n'est nécessaire dans le cas des véhicules équipés de pneus MOExtended.
- d'un kit anticrevaison TIREFIT (▷ page 374)
- d'une roue de secours compacte (uniquement pour certains pays)

Pour de plus amples informations sur le changement et le montage des roues, voir (▷ page 415).

- ▶ Arrêtez le véhicule sur un sol stable, plat et non glissant, le plus à l'écart possible de la circulation.
- ▶ Allumez les feux de détresse.
- ▶ Immobilisez le véhicule pour qu'il ne puisse pas se mettre à rouler (▷ page 177).
- ▶ Dans la mesure du possible, placez les roues avant en ligne droite.
- ▶ **Véhicules équipés du Pack AIRMATIC:** assurez-vous que le niveau normal est sélectionné (▷ page 208).
- ▶ **Véhicules équipés du Pack Offroad:** assurez-vous que le niveau normal est sélectionné (▷ page 201).
- ▶ Arrêtez le moteur.
- ▶ **Véhicules sans fonction KEYLESS-GO:** retirez la clé du contacteur d'allumage.
- ▶ **Véhicules équipés de la fonction KEYLESS-GO:** ouvrez la porte du conducteur. L'électronique du véhicule passe alors en position **0**. Cela correspond à « clé retirée ».
- ▶ **Véhicules équipés de la fonction KEYLESS-GO:** retirez la touche de démarrage et d'arrêt du contacteur d'allumage (▷ page 153).

- ▶ Veillez à ce que les passagers descendent du côté opposé à la chaussée. En cas de crevaison, veillez à ce que les passagers se tiennent à l'écart de la circulation, par exemple derrière la glissière de sécurité.
- ▶ Descendez du véhicule. Tenez compte des conditions de circulation.
- ▶ Fermez la porte du conducteur.
- ▶ Déchargez les bagages lourds.

- i** Branchez toujours le compresseur de gonflage sur une prise 12 V, même lorsque le contact est coupé (▷ page 343).

Un circuit de coupure de secours veille à ce que la tension de bord ne tombe pas en dessous d'une certaine valeur. Lorsque la tension de bord est trop faible, l'alimentation des prises est coupée automatiquement. Cela permet à la batterie de fournir le courant nécessaire au démarrage du moteur.

Pneus MOExtended (pneus convenant pour le roulage à plat)

Remarques générales

Les pneus MOExtended (pneus convenant pour le roulage à plat) vous permettent de poursuivre votre route même lorsqu'un ou plusieurs pneus sont entièrement dégonflés. Le pneu ne doit cependant pas présenter de dommages nettement visibles.

Les pneus MOExtended sont reconnaissables à l'identification « MOExtended » portée sur leur flanc. Vous trouverez cette inscription à côté de la dimension du pneu, de la capacité de charge et de l'indice de vitesse (▷ page 409).

Vous ne pouvez utiliser des pneus MOExtended que lorsque l'avertisseur de perte de pression des pneus ou le système de contrôle de la pression des pneus est activé.

Si un message d'alerte de perte de pression apparaît sur le visuel multifonction :

- Tenez compte des remarques relatives aux messages sur le visuel (▷ page 301).
- Contrôlez l'état du pneu.
- Tenez compte des remarques suivantes en cas de poursuite du trajet.

La distance qui peut être parcourue avec le système de roulage à plat est d'environ 50 miles (80 km) lorsque le véhicule est partiellement

chargé et d'environ 18 miles (30 km) lorsque le véhicule est chargé au maximum.

En plus de l'état de charge du véhicule, la distance qui peut être parcourue avec le système de roulage à plat dépend des points suivants :

- Vitesse du véhicule
- Etat de la route
- Température extérieure

La distance qui peut être parcourue avec le système de roulage à plat peut diminuer en cas de sollicitation élevée du véhicule ou de manœuvres brusques, mais elle peut aussi augmenter si vous adoptez un style de conduite modéré.

La distance qui peut être parcourue avec le système de roulage à plat est calculée à partir du moment où un message d'alerte de perte de pression apparaît sur le visuel multifonction.

Vous ne devez pas dépasser la vitesse maximale autorisée de 50 mph (80 km/h).

i Lors du remplacement d'un ou de plusieurs pneus, tenez compte des indications suivantes prescrites pour le véhicule :

- Dimension
- Version et
- Identification « MOExtended »

Si, en cas de crevaision, il n'est pas possible de monter en post-équipement un pneu MOExtended, un pneu standard peut être utilisé provisoirement. Tenez également compte des dimensions et du modèle (pneus été et pneus hiver).

i Départ usine, les véhicules équipés de pneus MOExtended ne disposent pas du kit anticrevaision TIREFIT. Si vous montez sur votre véhicule des pneus qui ne conviennent pas pour le roulage à plat (des pneus hiver, par exemple), équipez-le en plus d'un kit anticrevaision TIREFIT. Vous pouvez vous procurer un kit anticrevaision TIREFIT dans un atelier qualifié.

Consignes de sécurité importantes

ATTENTION

Pendant un trajet avec le système de roulage à plat, la tenue de route du véhicule se dégrade (par exemple dans les virages, lors d'une forte accélération ou d'un freinage). Il y a risque d'accident.

Ne dépassez pas la vitesse maximale indiquée. Evitez les changements de direction et les manœuvres brusques, ainsi que le franchissement d'obstacles (trottoirs, nids-de-poule, trajets en tout-terrain). Cela vaut en particulier lorsque le véhicule est chargé.

Ne continuez pas à rouler avec le système de roulage à plat si

- vous entendez des bruits sourds
- le véhicule commence à vibrer
- de la fumée se dégage et qu'il émane une odeur de caoutchouc
- l'ESP® intervient en permanence
- des fissures apparaissent sur les flancs des pneus

Après un trajet avec le système de roulage à plat, faites contrôler les jantes par un atelier qualifié. Dans tous les cas, le pneu défectueux doit être remplacé.

Kit anticrevaision TIREFIT

Consignes de sécurité importantes

Le TIREFIT est un kit anticrevaision.

Le kit anticrevaision TIREFIT vous permet d'étancher le pneu, en particulier sa bande de roulement, si les perforations ne sont pas supérieures à 0,16 in (4 mm). Vous pouvez utiliser le TIREFIT jusqu'à une température extérieure de -4 °F (-20 °C).

ATTENTION

Dans les cas suivants, le produit d'étanchement ne peut pas vous dépanner car il ne peut pas étancher le pneu :

- la taille des coupures ou des perforations du pneu est supérieure à la valeur indiquée ci-dessus.
- la jante est endommagée
- vous avez roulé avec le pneu insuffisamment gonflé ou à plat

Il y a risque d'accident.

Ne reprenez pas la route ! Prenez contact avec un atelier qualifié.

⚠ ATTENTION

Le scellant à pneu est dangereux pour la santé et provoque des irritations. Elle ne doit pas entrer en contact avec la peau, les yeux ou les vêtements ni être ingéré. N'inhalez pas les vapeurs de TIREFIT. Conservez le scellant à pneu hors de portée des enfants. Il y a risque de blessure.

Si vous êtes entré en contact avec le scellant à pneu, tenez compte des remarques suivantes :

- En cas de contact avec la peau, rincez immédiatement à l'eau.
- Si le scellant à pneu est entré en contact avec les yeux, rincez immédiatement et soigneusement à l'eau claire.
- En cas d'ingestion de scellant à pneu, rincez immédiatement la bouche avec soin, puis buvez beaucoup d'eau. Ne provoquez pas de vomissements et consultez immédiatement un médecin.
- Changez immédiatement de vêtements s'ils ont été souillés par le scellant à pneu.
- En cas de réaction allergique, consultez immédiatement un médecin.

! Ne faites pas fonctionner le compresseur de gonflage pendant plus de 8 minutes en continu. Sinon, il risque de trop chauffer.

Vous pouvez le remettre en marche une fois qu'il a refroidi.

Suivez les consignes de sécurité du fabricant qui figurent sur l'autocollant apposé sur le compresseur de gonflage.

Utilisation du kit anticrevaision TIREFIT

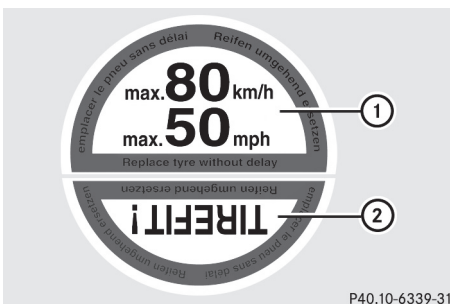

P40.10-6339-31

- ▶ Ne retirez pas les corps étrangers (vis ou clous, par exemple) qui ont pénétré dans le pneu.
- ▶ Sortez le flacon de produit d'étanchement, l'autocollant TIREFIT joint et le compresseur de gonflage du compartiment de rangement qui se trouve sous le plancher du compartiment de chargement (▷ page 374).
- ▶ Apposez la partie ① de l'autocollant TIREFIT sur le combiné d'instruments dans le champ de vision du conducteur.
- ▶ Apposez la partie ② de l'autocollant TIREFIT à proximité de la valve sur la roue du pneu défectueux.

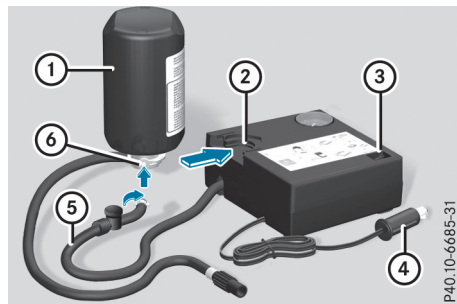

P40.10-6685-31

- ▶ Sortez la fiche ④ avec le câble et le flexible ⑤ du boîtier du compresseur de gonflage.
- ▶ Vissez le flexible ⑤ sur la bride ⑥ du flacon de produit d'étanchement ①.
- ▶ Emboîtez le flacon de produit d'étanchement ①, tête en bas, dans l'évidement ② du compresseur de gonflage.

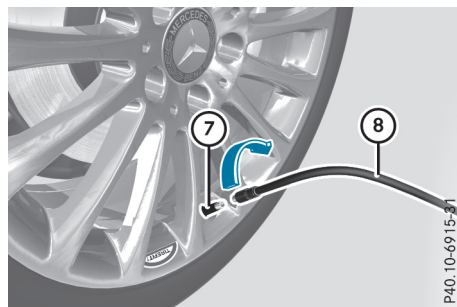

P40.10-6915-31

- ▶ Enlevez le capuchon de la valve ⑦ du pneu défectueux.
- ▶ Vissez le flexible de remplissage ⑧ sur la valve ⑦.
- ▶ Branchez la fiche ④ dans une prise de votre véhicule.

Prise de l'allume-cigare : (▷ page 343)

Prises 12 V : (▷ page 343)

Tenez compte des remarques relatives à l'allume-cigare (▷ page 343). Tenez compte des remarques relatives aux prises (▷ page 343).

- ▶ Tournez la clé en position **1** dans le contacteur d'allumage (▷ page 153).
- ▶ Basculez le contacteur **3** du compresseur de gonflage sur la position **I**. Le compresseur se met en marche. Le gonflage du pneu commence.

i Le produit d'étanchement est d'abord injecté dans le pneu. La pression peut alors augmenter brièvement jusqu'à 500 kPa (5 bars, 73 psi) environ.

N'arrêtez pas le compresseur de gonflage pendant cette phase.

- ▶ Laissez tourner le compresseur de gonflage pendant 5 minutes au maximum. Une pression d'au moins 180 kPa (1,8 bar, 26 psi) doit alors être atteinte.

Si une pression de 180 kPa (1,8 bar, 26 psi) est atteinte au bout de 5 minutes, voir « Obtention de la pression de gonflage » (▷ page 378).

Si une pression de 180 kPa (1,8 bar, 26 psi) n'est pas atteinte au bout de 5 minutes, voir « Non-obtention de la pression de gonflage » (▷ page 378).

Si du produit d'étanchement s'est échappé, nettoyez le plus rapidement possible les parties touchées. Utilisez de préférence de l'eau claire.

Si du produit d'étanchement a coulé sur vos vêtements, faites-les nettoyer dès que possible avec du perchloréthylène.

Non-obtention de la pression de gonflage

Si une pression de 180 kPa (1,8 bar, 26 psi) n'est pas atteinte au bout de 5 minutes :

- ▶ Arrêtez le compresseur de gonflage.
- ▶ Dévissez le flexible de remplissage de la valve du pneu défectueux.

Tenez compte du fait que du produit d'étanchement risque de s'échapper lors du dévissage du flexible de remplissage.

- ▶ Avancez ou reculez très lentement le véhicule d'environ 30 ft (10 m).
- ▶ Essayez de nouveau de gonfler le pneu.

Au bout de 5 minutes maximum, la pression du pneu doit être d'au moins 180 kPa (1,8 bar, 26 psi).

ATTENTION

Si vous n'obtenez pas la pression prescrite après le laps de temps indiqué, c'est que le pneu est trop fortement endommagé. Dans ce cas, le scellant à pneu ne peut pas vous dépanner. Des pneus endommagés et une pression de gonflage trop basse peuvent fortement compromettre le comportement au freinage et le comportement routier. Il y a risque d'accident.

Ne reprenez pas la route. Prenez contact avec un atelier qualifié.

Obtention de la pression de gonflage

ATTENTION

Un pneu étanché à titre temporaire avec le scellant à pneu compromet le comportement routier et ne convient pas pour rouler à une vitesse supérieure. Il y a risque d'accident.

Adaptez votre style de conduite en conséquence et conduisez prudemment. Ne dépassez pas la vitesse maximale indiquée pour un pneu étanché avec le scellant à pneu.

La vitesse maximale autorisée pour un pneu étanché avec le kit anticrevaision est de 50 mph (80 km/h). La partie supérieure de l'autocollant TIREFIT doit être apposée sur le combiné d'instruments, dans le champ de vision du conducteur.

- i** Du produit d'étanchement peut couler du flexible de remplissage après utilisation. Il peut alors se former des taches. Par conséquent, rangez le flexible de remplissage dans le sac plastique dans lequel se trouvait le kit anticrevaision TIREFIT.

Protection de l'environnement

Faites éliminer le flacon de produit d'étanchement usagé dans le respect des règles de protection de l'environnement, par exemple par un atelier qualifié.

Si une pression de 180 kPa (1,8 bar, 26 psi) est atteinte au bout de 5 minutes :

- ▶ Arrêtez le compresseur de gonflage.
 - ▶ Dévissez le flexible de remplissage de la valve du pneu défectueux.
 - ▶ Rangez le flacon de produit d'étanchement et le compresseur de gonflage.
 - ▶ **Démarrez immédiatement.**
 - ▶ Arrêtez le véhicule au bout de 10 minutes environ et contrôlez la pression du pneu avec le compresseur de gonflage.
- La pression du pneu doit être à présent d'au moins 130 kPa (1,3 bar, 19 psi).

ATTENTION

Si vous n'obtenez pas la pression indiquée après ce court trajet, c'est que le pneu est trop fortement endommagé. Dans ce cas, le scellant à pneu ne peut pas vous dépanner. Des pneus endommagés et une pression de gonflage trop basse peuvent fortement compromettre le comportement au freinage et le comportement routier. Il y a risque d'accident.

Ne reprenez pas la route. Prenez contact avec un atelier qualifié.

- i** Si vous vous retrouvez dans le cas cité précédemment, contactez un point de service Mercedes-Benz. Vous pouvez aussi appeler le 1-800-FOR-MERCEdes (aux Etats-Unis) ou le 1-800-387-0100 (au Canada).
- ▶ Si la pression est encore de 130 kPa (1,3 bar, 19 psi) au moins, corrigez-la. Pour connaître les valeurs appropriées, voir la plaque d'information sur les pneus et le chargement située sur le montant B côté conducteur ou le tableau des pressions de gonflage des pneus qui se trouve dans la trappe du réservoir.
- ▶ **Augmentation de la pression :** mettez le compresseur de gonflage en marche.

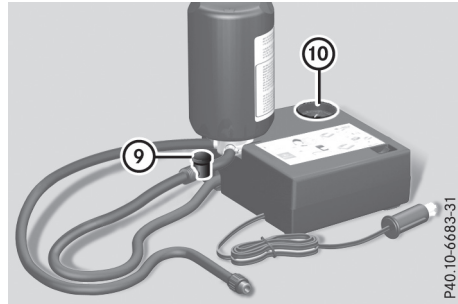

- ▶ **Diminution de la pression :** appuyez sur la touche de dégonflage ⑨ qui se trouve sur le flexible.
- ▶ Lisez la pression de gonflage sur le manomètre ⑩.
- ▶ Lorsque la pression de gonflage est correcte, dévissez le flexible de remplissage de la valve du pneu étanché.
- ▶ Revissez le capuchon sur la valve du pneu étanché.
- ▶ Retirez le flacon de produit d'étanchement du compresseur de gonflage.
Le flexible de remplissage reste fixé sur le flacon de produit d'étanchement.
- ▶ Roulez jusqu'à l'atelier qualifié le plus proche et faites remplacer le pneu.
- ▶ Faites remplacer le flacon de produit d'étanchement dès que possible par un atelier qualifié.
- ▶ Faites remplacer le flacon de produit d'étanchement tous les 4 ans par un atelier qualifié.

Batterie du véhicule

Consignes de sécurité importantes relatives à la batterie 12 V

Les interventions sur la batterie, telles que la dépose ou la pose, requièrent l'utilisation d'outils spéciaux et exigent des connaissances spécialisées. Par conséquent, confiez toujours les interventions sur la batterie à un atelier qualifié.

ATTENTION

Les travaux effectués de façon non conforme sur la batterie peuvent par exemple provoquer un court-circuit. Cela peut entraîner des limitations du fonctionnement de systèmes

importants pour la sécurité, tels que le système d'éclairage, l'ABS (système antiblocage de roues) ou l'ESP® (régulation du comportement dynamique). La sécurité de fonctionnement de votre véhicule peut être compromise. Vous risquez de perdre le contrôle du véhicule, par exemple

- lors des freinages
- en cas de mouvements de braquage brusques et/ou si vous roulez à une vitesse inadaptée

Il y a risque d'accident.

En cas de court-circuit ou d'incident similaire, prenez immédiatement contact avec un atelier qualifié. Ne reprenez pas la route. Confiez toujours les interventions sur la batterie à un atelier qualifié.

Pour de plus amples informations sur l'ABS, voir (▷ page 75), et sur l'ESP®, voir (▷ page 79).

ATTENTION

L'accumulation d'électricité statique peut provoquer des étincelles et enflammer le mélange gazeux très explosif qui se dégage de la batterie. Il y a risque d'explosion.

Touchez la carrosserie métallique immédiatement avant de toucher la batterie, afin d'éliminer l'électricité statique présente.

Ce mélange gazeux très explosif se forme lorsque vous chargez la batterie ou que vous utilisez l'aide au démarrage.

Veillez toujours à ce que ni vous ni la batterie ne soyez chargés en électricité statique. L'électricité statique est provoquée par exemple

- par le port de vêtements en matière synthétique
- par le frottement des vêtements sur le siège
- lorsque vous déplacez une batterie en la tirant ou en la poussant sur de la moquette ou sur toute autre surface synthétique
- lorsque vous frottez la batterie avec des chiffons

ATTENTION

Lors du processus de charge, la batterie produit de l'hydrogène. Si vous provoquez un

court-circuit ou si des étincelles se forment, l'hydrogène risque de s'enflammer. Il y a risque d'explosion.

- Assurez-vous toujours que, la cosse du pôle positif de la batterie branchée n'entre pas en contact avec les pièces du véhicule.
- Ne posez jamais d'objets métalliques ni d'outils sur la batterie.
- Lors du branchement et du débranchement de la batterie, tenez impérativement compte de l'ordre des opérations indiqué pour les cosses de la batterie.
- Lors de l'aide au démarrage, assurez-vous toujours de raccorder uniquement les cosses de batterie de polarité identique.
- Lors de l'aide au démarrage, tenez impérativement compte de l'ordre des opérations indiqué pour le branchement et le débranchement du câble de dépannage.
- Ne branchez ou ne débranchez pas les cosses de la batterie lorsque le moteur tourne.

ATTENTION

L'électrolyte est corrosif. Il y a risque de blessure.

Évitez tout contact avec la peau, les yeux ou les vêtements. N'inhalez pas les gaz qui se dégagent de la batterie. Ne vous penchez pas au-dessus de la batterie. Tenez les batteries hors de portée des enfants. Rincez immédiatement et soigneusement les projections d'électrolyte avec beaucoup d'eau claire et consultez immédiatement un médecin.

Protection de l'environnement



Les piles contiennent des substances polluantes. La loi interdit de les éliminer avec les ordures ménagères. Elles doivent être récupérées séparément et valorisées dans le respect des règles de



protection de l'environnement.

Éliminez les piles dans le respect des règles de protection de l'environnement. Déposez les piles usagées dans un atelier qualifié ou dans un point de récupération des piles usagées.

! Faites contrôler régulièrement la batterie par un atelier qualifié. Pour de plus amples informations, adressez-vous à un atelier qualifié.

! Confiez toujours les travaux sur les batteries à un atelier qualifié.

Si vous devez impérativement débrancher vous-même la batterie 12 V, respectez les points suivants :

- Immobilisez le véhicule pour qu'il ne puisse pas se mettre à rouler.
- Coupez le contact.
- Débranchez toujours d'abord la cosse du pôle négatif, puis celle du pôle positif.

La boîte de vitesses reste bloquée sur la position **P** lorsque la batterie est débranchée.

Lorsque les travaux ont été effectués, remontez correctement la batterie et le cache de la cosse du pôle positif.

Pour manipuler la batterie, suivez les consignes de sécurité et prenez les mesures de protection qui s'imposent.



Risque d'explosion



Il est interdit de fumer ou d'approcher un feu ou une flamme nue au cours de la manipulation de la batterie. Évitez la formation d'étincelles.



L'électrolyte est corrosif. Évitez tout contact avec la peau, les yeux ou les vêtements.

Portez des vêtements de protection appropriés, en particulier des gants, un tablier et une protection faciale.

Rincez immédiatement les projections d'électrolyte à l'eau claire. Si nécessaire, consultez un médecin.



Portez des lunettes de protection.



Eloignez les enfants.



Suivez les instructions d'utilisation.

Pour des raisons de sécurité, Mercedes-Benz vous recommande d'utiliser uniquement les batteries testées et agréées par Mercedes-Benz pour votre véhicule. Ces batteries garantissent une meilleure étanchéité afin que les occupants du véhicule ne soient pas brûlés par l'acide au cas où elles seraient endommagées lors d'un accident.

La batterie du véhicule doit toujours être suffisamment chargée pour que sa durée de vie soit aussi longue que prévue.

Comme d'autres batteries, la batterie du véhicule peut se décharger avec le temps lorsque vous n'utilisez pas le véhicule. Dans ce cas, faites débrancher la batterie par un atelier qualifié. Vous pouvez également la brancher à un chargeur recommandé par Mercedes-Benz afin de maintenir son niveau de charge. Pour de plus amples informations, adressez-vous à un atelier qualifié.

Si vous utilisez le véhicule le plus souvent pour des trajets courts ou si vous l'immobilisez pendant une longue période, faites contrôler l'état de charge de la batterie plus fréquemment. Si vous souhaitez immobiliser votre véhicule pendant une période prolongée, faites-vous conseiller par un atelier qualifié.

Retirez la clé lorsque vous arrêtez le véhicule et n'avez besoin d'aucun consommateur électrique. Le véhicule ne consomme alors qu'une très faible quantité d'énergie et vous ménagez la batterie.

Après une coupure de courant (suite à la décharge de la batterie, par exemple), effectuez les opérations suivantes :

- Réglage de l'heure (voir la notice d'utilisation numérique)

Sur les véhicules équipés d'un système multimédia et d'un système de navigation, l'heure est réglée automatiquement.

- Réinitialisation de la fonction de rabattement et de déploiement automatiques des rétroviseurs extérieurs par un déploiement unique (▷ page 123)

Charge de la batterie 12 V

ATTENTION

Un mélange gazeux explosif peut s'échapper de la batterie pendant la charge ou lors de l'aide au démarrage. Il y a risque d'explosion. Evitez impérativement d'approcher un feu ou une flamme nue, de provoquer des étincelles ou de fumer. Assurez-vous que l'aération soit suffisante pendant la charge ou lors de l'aide au démarrage. Ne vous penchez pas au-dessus de la batterie.

ATTENTION

L'électrolyte est corrosif. Il y a risque de blessure.

Evitez tout contact avec la peau, les yeux ou les vêtements. N'inhalez pas les gaz qui se dégagent de la batterie. Ne vous penchez pas au-dessus de la batterie. Tenez les batteries hors de portée des enfants. Rincez immédiatement et soigneusement les projections d'électrolyte avec beaucoup d'eau claire et consultez immédiatement un médecin.

ATTENTION

Une batterie déchargée peut déjà geler dès que la température est voisine du point de congélation. Si vous utilisez l'aide au démarrage ou si vous chargez la batterie, des gaz peuvent s'échapper de la batterie. Il y a risque d'explosion.

Laissez toujours une batterie gelée dégeler avant de la charger ou d'utiliser l'aide au démarrage.

- ❗ Utilisez toujours un chargeur équipé d'un limiteur de la tension de charge à 14,8 V maximum.

- ❗ Chargez la batterie uniquement par le point de survoltage.

Le point d'aide au démarrage se trouve dans le compartiment moteur (▷ page 382).

- ▶ Ouvrez le capot.
- ▶ Raccordez le chargeur à la borne positive et au point de masse dans le même ordre que l'autre batterie lors de l'aide au démarrage du moteur (▷ page 382).

Evitez impérativement d'approcher un feu ou une flamme nue. Ne vous penchez pas au-dessus d'une batterie. Ne chargez en aucun cas la batterie lorsqu'elle est montée dans le véhicule, à moins que vous n'utilisiez le chargeur testé et agréé par Mercedes-Benz. Un chargeur spécialement adapté aux véhicules Mercedes-Benz, testé et agréé par Mercedes-Benz, est disponible en accessoire. Ce chargeur permet de charger la batterie lorsqu'elle est montée. Pour en savoir plus sur ce produit et sur sa disponibilité, adressez-vous à un point de service Mercedes-Benz. Avant de charger la batterie, nous vous recommandons de lire la notice d'utilisation du chargeur.

Lorsque la température extérieure est basse et que les voyants de contrôle et d'alerte qui se trouvent sur le combiné d'instruments ne s'allument pas, la batterie déchargée est très probablement gelée. Dans ce cas, n'utilisez pas l'aide au démarrage et ne chargez pas la batterie. La durée de vie d'une batterie dégelée peut être réduite. Le démarrage peut en être affecté, en particulier lorsque la température est basse. Faites contrôler la batterie dégelée par un atelier qualifié.

Aide au démarrage du moteur

Pour l'aide au démarrage, utilisez uniquement le point d'aide au démarrage qui se trouve dans le compartiment moteur et qui comprend la borne positive et le point de masse.

 **ATTENTION**

L'électrolyte est corrosif. Il y a risque de blessure.

Évitez tout contact avec la peau, les yeux ou les vêtements. N'inhalez pas les gaz qui se dégagent de la batterie. Ne vous penchez pas au-dessus de la batterie. Tenez les batteries hors de portée des enfants. Rincez immédiatement et soigneusement les projections d'électrolyte avec beaucoup d'eau claire et consultez immédiatement un médecin.

 **ATTENTION**

Un mélange gazeux explosif peut s'échapper de la batterie pendant la charge ou lors de l'aide au démarrage. Il y a risque d'explosion.

Évitez impérativement d'approcher un feu ou une flamme nue, de provoquer des étincelles ou de fumer. Assurez-vous que l'aération soit suffisante pendant la charge ou lors de l'aide au démarrage. Ne vous penchez pas au-dessus de la batterie.

 **ATTENTION**

Lors du processus de charge, la batterie produit de l'hydrogène. Si vous provoquez un court-circuit ou si des étincelles se forment, l'hydrogène risque de s'enflammer. Il y a risque d'explosion.

- Assurez-vous toujours que, la cosse du pôle positif de la batterie branchée n'entre pas en contact avec les pièces du véhicule.
- Ne posez jamais d'objets métalliques ni d'outils sur la batterie.
- Lors du branchement et du débranchement de la batterie, tenez impérativement compte de l'ordre des opérations indiqué pour les cosses de la batterie.
- Lors de l'aide au démarrage, assurez-vous toujours de raccorder uniquement les cosses de batterie de polarité identique.
- Lors de l'aide au démarrage, tenez impérativement compte de l'ordre des opérations indiqué pour le branchement et le débranchement du câble de dépannage.
- Ne branchez ou ne débranchez pas les cosses de la batterie lorsque le moteur tourne.

 **ATTENTION**

Une batterie déchargée peut déjà geler dès que la température est voisine du point de congélation. Si vous utilisez l'aide au démarrage ou si vous chargez la batterie, des gaz peuvent s'échapper de la batterie. Il y a risque d'explosion.

Laissez toujours une batterie gelée dégeler avant de la charger ou d'utiliser l'aide au démarrage.

! **Véhicules équipés d'un moteur à essence :** évitez les tentatives de démarrage répétées ou prolongées. Sinon, le carburant non brûlé risque d'endommager le catalyseur.

Lorsque la température extérieure est basse et que les voyants de contrôle et d'alerte qui se trouvent sur le combiné d'instruments ne s'allument pas, la batterie déchargée est très probablement gelée. Dans ce cas, n'utilisez pas l'aide au démarrage et ne chargez pas la batterie. La durée de vie d'une batterie dégelée peut être réduite. Le démarrage peut en être affecté, en particulier lorsque la température est basse. Faites contrôler la batterie dégelée par un atelier qualifié.

Ne démarrez pas le véhicule avec un chargeur rapide. Lorsque la batterie est déchargée, le moteur peut être démarré à l'aide de la batterie d'un autre véhicule (ou d'une autre batterie) et de câbles de dépannage. Tenez compte pour cela des remarques suivantes :

- La batterie n'est pas accessible dans tous les véhicules. Si la batterie de l'autre véhicule n'est pas accessible, le moteur peut être démarré à l'aide d'une autre batterie ou d'un dispositif d'aide au démarrage.
- **Véhicules équipés d'un moteur à essence** : utilisez l'aide au démarrage uniquement lorsque le moteur et le système d'échappement sont froids.
- Ne démarrez pas le moteur lorsque la batterie est gelée. Laissez d'abord dégeler la batterie.
- Utilisez l'aide au démarrage uniquement si la batterie de dépannage a une tension nominale de 12 V.
- Utilisez uniquement des câbles de dépannage de section suffisante et munis de pinces isolées.
- Si la batterie est entièrement déchargée, laissez la batterie de dépannage branchée pendant quelques minutes avant d'effectuer une tentative de démarrage. Cela permet de charger un peu la batterie vide.
- Veillez à ce que les véhicules ne se touchent pas.

Assurez-vous que

- les câbles de dépannage ne sont pas endommagés
- les parties non isolées des pinces n'entrent pas en contact avec d'autres pièces métalliques tant que les câbles de dépannage sont branchés sur la batterie
- les câbles de dépannage ne puissent pas entrer en contact avec des pièces pouvant se mettre en mouvement lorsque le moteur tourne (poulie de la courroie trapézoïdale ou ventilateur, par exemple)
- ▶ Serrez le frein de stationnement électrique.
- ▶ Mettez la boîte de vitesses sur **P**.
- ▶ Assurez-vous que le contact est coupé. Tous les voyants qui se trouvent sur le combiné d'instruments doivent être éteints. Si vous utilisez la clé, ramenez-la en position **0** dans le contacteur d'allumage, puis retirez-la (> page 153).
- ▶ Arrêtez tous les consommateurs électriques (chauffage de la lunette arrière ou éclairage, etc.).
- ▶ Ouvrez le capot.

i Véhicules avec direction à droite : les points d'aide au démarrage peuvent se trouver du côté opposé.

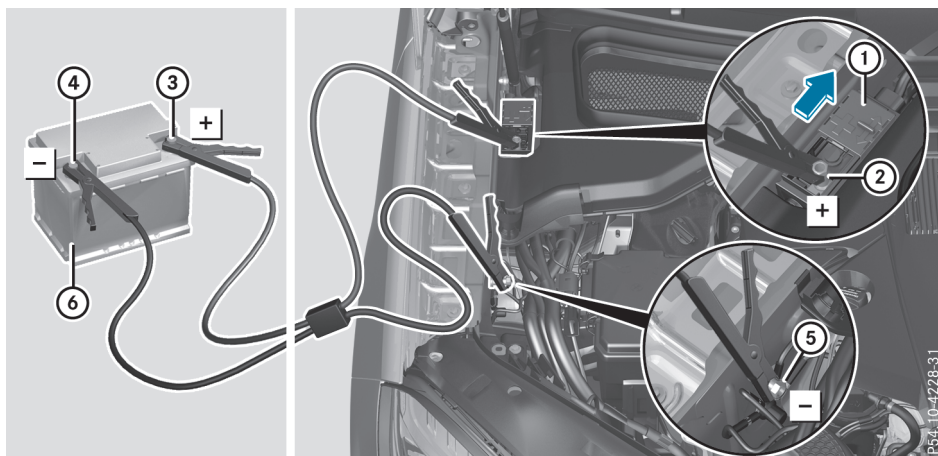

Le numéro ⑥ indique la batterie chargée de l'autre véhicule ou un dispositif d'aide au démarrage.

- ▶ Poussez le cache ① qui se trouve sur la borne positive ② dans le sens de la flèche.
- ▶ Reliez la borne positive ② de votre véhicule au pôle positif ③ de l'autre batterie ⑥ avec le câble de dépannage. Commencez par la borne positive ② de votre véhicule.
- ▶ Laissez tourner le moteur du véhicule de dépannage au ralenti.
- ▶ Reliez le pôle négatif ④ de l'autre batterie ⑥ au point de masse ⑤ de votre véhicule avec le câble de dépannage. Commencez par l'autre batterie ⑥.
- ▶ Démarrez le moteur.
- ▶ Laissez tourner les moteurs pendant quelques minutes avant de débrancher le câble de dépannage.
- ▶ Débranchez d'abord le câble de dépannage qui relie le point de masse ⑤ et le pôle négatif ④, puis celui qui relie la borne positive ② et le pôle positif ③. Commencez dans les 2 cas par les contacts de votre véhicule.
- ▶ Fermez le cache ① de la borne positive ② après le retrait du câble de dépannage.
- ▶ Faites contrôler la batterie par un atelier qualifié.

L'aide au démarrage du moteur n'est pas un état de fonctionnement normal.

- ❗ Vous pouvez vous procurer ces câbles de dépannage et obtenir des informations complémentaires sur l'aide au démarrage du moteur dans tous les ateliers qualifiés.

Remorquage et démarrage du moteur par remorquage du véhicule

Consignes de sécurité importantes

⚠ ATTENTION

Certaines fonctions importantes pour la sécurité ne sont pas disponibles ou ne le sont que de manière limitée si

- le moteur ne tourne pas
- le système de freinage ou la direction assistée sont en panne
- l'alimentation électrique ou le réseau de bord sont en panne

Lorsque votre véhicule est remorqué, vous devez fournir un effort beaucoup plus important pour diriger et freiner le véhicule. Il y a risque d'accident.

Dans de tels cas, utilisez une barre de remorquage. Avant de remorquer le véhicule, assurez-vous que la direction n'est pas bloquée.

⚠ ATTENTION

Si le poids du véhicule à remorquer est supérieur au poids total autorisé de votre véhicule,

- l'anneau de remorquage peut être arraché
 - l'attelage peut tanguer, voire se renverser
- Il y a risque d'accident.

Avant de remorquer un autre véhicule, vérifiez que son poids n'est pas supérieur au poids total autorisé de votre véhicule.

Vous trouverez des indications relatives à la masse totale autorisée sur la plaque constructeur de votre véhicule (> page 427).

- ❗ Lorsque le freinage d'urgence assisté actif, le pilote automatique de régulation de distance DISTRONIC ou la fonction HOLD sont activés, le véhicule freine automatiquement dans certaines situations.

Pour éviter d'endommager le véhicule, désactivez ces systèmes dans les situations suivantes ou similaires :

- en cas de remorquage
- lors du passage dans une station de lavage automatique

- ❗ Assurez-vous que le frein de stationnement électrique est desserré. Si le frein de station-

nement électrique est en panne, adressez-vous à un atelier qualifié.

! Sécuriser seulement le câble de remorquage ou la barre de remorquage aux oeillets de remorquage, ou si disponible à la languette de remorquage. Autrement, il y a risque d'endommager le moteur.

! Lors du remorquage avec un câble de remorquage, tenez compte des remarques suivantes :

- Si possible, fixez le câble de remorquage du même côté sur les 2 véhicules.
- Veillez à ce que le câble de remorquage ne dépasse pas la longueur autorisée par la loi. Attachez par exemple un chiffon blanc (11,8 x 11,8 in) au milieu du câble de remorquage. Cela permet de prévenir les autres usagers qu'un véhicule est remorqué.
- Fixez le câble de remorquage uniquement aux anneaux de remorquage ou, si disponible, au dispositif d'attelage.
- Pendant la marche, surveillez les feux stop du véhicule tracteur. Maintenez une distance suffisante pour que le câble de remorquage soit toujours tendu.
- Pour le remorquage, n'utilisez pas de câbles en acier ni de chaînes. Sinon, vous risquez d'endommager le véhicule.

! N'utilisez pas le dispositif d'attelage pour le remorquage ou le dépannage. N'utilisez pas l'anneau de remorquage pour le dépannage. Cela peut endommager le véhicule. En cas de doute, faites dégager le véhicule à l'aide d'une grue.

! Lors du remorquage, roulez lentement et régulièrement. Tirez le véhicule remorqué le plus possible en ligne droite sans décrire un angle aigu. Une force de traction trop élevée peut endommager les véhicules.

Utilisez de préférence une barre de remorquage plutôt qu'un câble de remorquage pour remorquer le véhicule. Une barre de remorquage permet de réduire les forces de traction.

! Lors du remorquage de véhicules équipés de la fonction KEYLESS-GO, utilisez la clé au lieu de la touche de démarrage et d'arrêt. Sinon, il se peut que la boîte de vitesses automatique passe sur la position **[P]** lorsque vous ouvrez la porte du conducteur ou du passa-

ger, ce qui peut entraîner des dommages au niveau de la boîte de vitesses.

! N'utilisez pas de dispositif de remorquage doté d'élingues de levage pour remorquer le véhicule. Sinon, le véhicule pourrait être endommagé.

! Véhicules avec blocages de différentiel : assurez-vous que les blocages de différentiel sont en mode de fonctionnement automatique. Lors du remorquage, les blocages de différentiel ne doivent pas être enclenchés. Sinon, la boîte de vitesses pourrait être endommagée.

! Vous ne devez pas remorquer le véhicule sur plus de 50 km (30 milles). Ne roulez pas à plus de 50 km/h (30 mi/h) lors du remorquage.

Si le véhicule doit être remorqué sur plus de 50 km (30 milles), il est nécessaire de soulever complètement le véhicule et de le faire transporter.

Il est préférable de faire transporter votre véhicule plutôt que de le remorquer.

Si la boîte de vitesses est endommagée, faites transporter le véhicule sur un camion-plateau ou sur une remorque.

La boîte de vitesses automatique doit être sur **[N]** lors du remorquage.

La batterie doit être branchée et chargée. Sinon, vous ne pouvez pas

- tourner la clé en position **[2]** dans le contacteur d'allumage
- desserrer le frein de stationnement électrique
- mettre la boîte de vitesses automatique sur **[N]**

Avant de remorquer le véhicule, désactivez le verrouillage automatique (> page 268). Sinon, le véhicule pourrait se verrouiller de manière intempestive pendant qu'il est poussé ou remorqué.

Pose et dépose de l'anneau de remorquage

Pose de l'anneau de remorquage

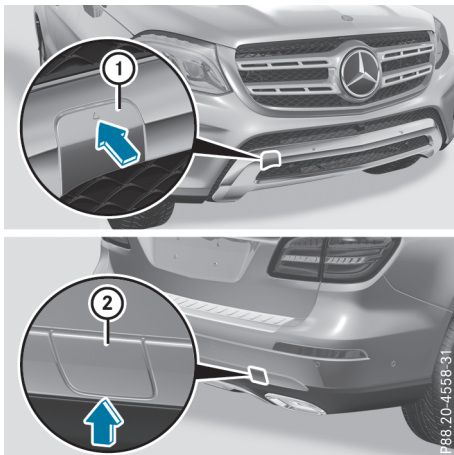

Les logements de l'anneau de remorquage amovible se trouvent dans les pare-chocs. Ils sont situés à l'avant et à l'arrière, sous les caches ① et ②.

- ▶ Prenez l'anneau de remorquage dans l'outillage de bord (▷ page 374).
- ▶ **Dépose du cache avant :** appuyez sur le cache ①, au niveau du repère, dans le sens de la flèche.
- ▶ **Dépose du cache arrière :** retirez le cache ② du pare-chocs à l'aide d'un objet plat et non pointu en faisant levier au niveau de l'évidement.
- ▶ Ecartez le cache ① ou ② de l'orifice.
- ▶ Vissez l'anneau de remorquage jusqu'en butée en le tournant vers la droite et serrez-le à fond.

Dépose de l'anneau de remorquage

- ▶ Desserrez l'anneau de remorquage et dévissez-le.
- ▶ Mettez le cache ① ou ② en place sur le pare-chocs et appuyez dessus jusqu'à ce qu'il soit verrouillé.
- ▶ Rangez l'anneau de remorquage dans l'outillage de bord.

Remorquage du véhicule avec les 2 essieux au sol

La boîte de vitesses automatique passe automatiquement sur **[P]** lorsque vous ouvrez la porte du conducteur ou celle du passager ou que vous retirez la clé du contacteur d'allumage.

Pour que la boîte de vitesses automatique reste sur **[N]** lors du remorquage, effectuez impérativement les opérations suivantes :

- ▶ Assurez-vous que le véhicule est à l'arrêt.
- ▶ Tournez la clé en position **[2]** dans le contacteur d'allumage.
- ▶ Appuyez sur la pédale de frein et maintenez-la enfoncée.
- ▶ Mettez la boîte de vitesses automatique sur **[N]**.
- ▶ Laissez la clé en position **[2]** dans le contacteur d'allumage.
- ▶ Relâchez la pédale de frein.
- ▶ Desserrez le frein de stationnement électrique.
- ▶ Allumez les feux de détresse (▷ page 129).

Lorsque vous remorquez un véhicule et que les feux de détresse sont allumés, utilisez le commodo comme d'habitude pour indiquer les changements de direction. Dans ce cas, seuls les clignotants indiquant la direction souhaitée clignotent. Après que le commodo a été ramené dans sa position initiale, les feux de détresse recommencent à clignoter.

Transport du véhicule

Véhicules équipés de la transmission intégrale 4MATIC/véhicules équipés d'une boîte de vitesses automatique

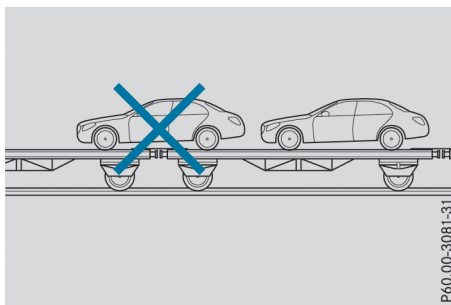

! Lorsque le véhicule est chargé en vue de son transport, ses essieux avant et arrière doivent être immobilisés sur un seul et même véhicule destiné au transport. Un positionnement sur un accouplement du véhicule destiné au transport n'est pas autorisé. Sinon, la chaîne cinématique risque d'être endommagée.

Tous les véhicules

! Vous ne devez arrimer le véhicule que par les roues, jamais par des éléments du véhicule (composants des essieux ou de la direction, par exemple). Sinon, vous pourriez endommager le véhicule.

Utilisez l'anneau de remorquage lorsque vous transportez le véhicule sur un camion-plateau ou une remorque.

- ▶ Tournez la clé en position **2** dans le contacteur d'allumage.
- ▶ Mettez la boîte de vitesses automatique sur **N**.

Dès que vous faites transporter le véhicule :

- ▶ Immobilisez le véhicule en serrant le frein de stationnement électrique pour l'empêcher de se mettre à rouler.
- ▶ Mettez la boîte de vitesses automatique sur **P**.
- ▶ Ramenez la clé en position **0** dans le contacteur d'allumage, puis retirez-la.
- ▶ Arrimez le véhicule.

Arrimage du véhicule

! Après avoir chargé le véhicule, vous devez l'arrimer au niveau des 4 roues. Sinon, vous pourriez endommager le véhicule.

Respectez une distance minimale de 8 in (20 cm) vers le haut et de 4 in (10 cm) vers le bas par rapport à la plateforme de transport.

- ▶ Après avoir chargé le véhicule, arrimez-le au niveau des 4 roues.

Véhicules équipés de l'ADS PLUS (système d'amortissement adaptatif PLUS)

Consignes de sécurité importantes

! ATTENTION

Les forces d'amortissement plus faibles du véhicule à transporter peuvent faire vibrer l'attelage.

Lors du transport des véhicules équipés du système d'amortissement adaptatif PLUS, l'attelage peut par conséquent se mettre à tanguer. Vous risquez alors de perdre le contrôle du véhicule.

Il y a risque d'accident et de blessure.

Lors du transport, assurez-vous que

- le véhicule est chargé correctement
- le véhicule est arrimé au niveau des 4 roues avec des sangles d'arrimage appropriées
- la vitesse maximale autorisée de 35 mph (60 km/h) n'est pas dépassée

Arrimage du véhicule

! Après avoir chargé le véhicule, vous devez l'arrimer au niveau des 4 roues. Sinon, vous pourriez endommager le véhicule.

Respectez une distance minimale de 8 in (20 cm) vers le haut et de 4 in (10 cm) vers le bas par rapport à la plateforme de transport.

- ▶ Après avoir chargé le véhicule, arrimez-le au niveau des 4 roues.

Informations relatives aux véhicules équipés de la transmission intégrale 4MATIC

! Les véhicules équipés de la transmission intégrale 4MATIC ne doivent pas être remorqués avec l'essieu avant ou l'essieu arrière soulevé car cela entraîne des dommages au niveau de la boîte de vitesses.

Les véhicules équipés de la transmission intégrale 4MATIC doivent être remorqués avec les 2 essieux au sol ou être transportés.

Si la boîte de vitesses ou l'un des essieux sont endommagés, faites transporter le véhicule sur un camion-plateau ou sur une remorque.

En cas de défaut du système électrique : si la batterie est défectueuse, la boîte de vitesses automatique est bloquée sur **P**. Pour pouvoir mettre la boîte de vitesses automatique sur **N**, vous devez alimenter le réseau de bord avec une batterie externe, comme dans le cas de l'aide au démarrage (▷ page 382).

Faites transporter le véhicule sur un camion-plateau ou sur une remorque.

Démarrage du moteur par remorquage du véhicule (démarrage de secours du moteur)

! Le démarrage du moteur par remorquage du véhicule n'est pas autorisé sur les véhicules équipés d'une boîte de vitesses automatique. Sinon, vous pourriez endommager la boîte de vitesses automatique.

Pour de plus amples informations sur l'aide au démarrage du moteur, voir (▷ page 382).

Protection de l'équipement électrique

Consignes de sécurité importantes

ATTENTION

Si vous intervenez au niveau d'un fusible défectueux, le pontez ou le remplacez par un fusible dont le calibre est supérieur, les câbles électriques peuvent subir une surcharge. Un incendie peut alors se déclarer. Il y a risque d'accident et de blessure.

Remplacez toujours les fusibles défectueux par des fusibles neufs spécifiques de même calibre.

! Pour les boîtes à fusibles situées dans le compartiment moteur et sous la banquette arrière, utilisez uniquement des fusibles portant la mention « S ». Sinon, les composants ou les systèmes peuvent être endommagés.

! Veillez à ce que l'humidité ne pénètre pas dans la boîte à fusibles lorsque le cache est ouvert.

! Veillez à ce que le cache soit bien positionné sur la boîte à fusibles lorsque vous le fermez. Sinon, l'infiltration d'humidité ou la saleté

pourraient compromettre le fonctionnement des fusibles.

Les fusibles du véhicule servent à interrompre l'alimentation des circuits électriques défectueux. Lorsqu'un fusible fond, les consommateurs branchés en aval de celui-ci ne fonctionnent plus.

Les fusibles qui ont fondu doivent être remplacés par des fusibles équivalents (même couleur et même calibre). Reportez-vous au plan d'affectation des fusibles pour connaître leur calibre.

Le plan d'affectation des fusibles se trouve dans la boîte à fusibles située sous la banquette arrière (▷ page 390).

Si le fusible neuf fond également, faites rechercher et éliminer la cause du problème par un atelier qualifié.

Avant le remplacement des fusibles

Respectez les consignes de sécurité importantes (▷ page 389)

- ▶ Arrêtez le moteur.
- ▶ Arrêtez tous les consommateurs électriques.
- ▶ Retirez la clé du contacteur d'allumage.

Ou, dans le cas de véhicules équipés de la fonction de démarrage KEYLESS-GO ou de la fonction KEYLESS-GO :

- ▶ Ouvrez la porte du conducteur. L'électronique du véhicule passe alors en position **[O]**. Cela correspond à « clé retirée ». Vous pouvez refermer la porte du conducteur.
- ▶ Immobilisez le véhicule pour qu'il ne puisse pas se mettre à rouler (▷ page 177).

Tous les voyants qui se trouvent sur le combiné d'instruments doivent être éteints.

Les fusibles sont répartis dans différentes boîtes à fusibles :

- Boîte à fusibles à l'extrémité de la planche de bord côté passager
- Boîte à fusibles à droite dans le compartiment moteur, vu dans le sens de la marche
- Boîte à fusibles sous la banquette arrière

Boîte à fusibles à l'extrémité de la planche de bord

❗ N'utilisez pas d'objet pointu (tournevis, par exemple) pour ouvrir le couvercle qui se trouve à l'extrémité de la planche de bord. Sinon, vous pourriez endommager la planche de bord et le couvercle.

Mercedes-Benz vous recommande de confier ce travail à un atelier qualifié, par exemple à un point de service Mercedes-Benz.

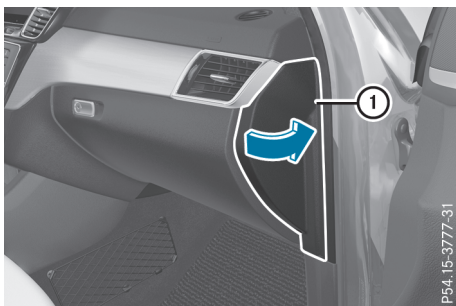

- ▶ Ouvrez la porte du passager.
- ▶ **Ouverture :** tirez le cache ① vers l'extérieur dans le sens de la flèche et retirez-le.
- ▶ **Fermeture :** accrochez l'avant du cache ① à la planche de bord.
- ▶ Rabattez le cache ① et appuyez dessus jusqu'à ce qu'il soit verrouillé.

Boîte à fusibles dans le compartiment moteur

⚠ ATTENTION

Si les essuie-glaces se mettent en marche alors que le capot est ouvert, vous risquez d'être coincé par la tringlerie des essuie-glaces. Il y a risque de blessure.

Arrêtez toujours les essuie-glaces et coupez le contact avant d'ouvrir le capot.

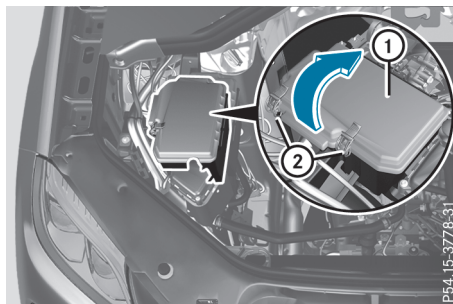

- ▶ Ouvrez le capot (▷ page 358).
- ▶ Le cas échéant, éliminez les traces d'humidité sur la boîte à fusibles avec un chiffon sec.
- ▶ **Ouverture :** ouvrez les agrafes de retenue ②.
- ▶ Soulevez le cache ① dans le sens de la flèche et retirez-le.
- ▶ **Fermeture :** contrôlez que le joint est positionné correctement sur le cache ①.
- ▶ Introduisez le cache ① dans les fixations, sur le côté de la boîte à fusibles.
- ▶ Abaissez le cache ① et fermez les agrafes de retenue ②.
- ▶ Fermez le capot.

Boîte à fusibles sous la banquette arrière

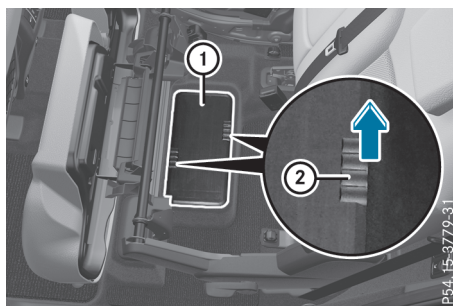

- ▶ Basculez la partie gauche de la banquette arrière vers l'avant (▷ page 334).
- ▶ **Ouverture :** saisissez le cache ① de la boîte à fusibles par les évidements latéraux ②.
- ▶ Retirez le cache ① de la boîte à fusibles en le tirant par le haut dans le sens de la flèche.
- ❗ Le plan d'affectation des fusibles se trouve dans un évidement, sur le côté de la boîte à fusibles.

- ▶ **Fermeture:** mettez le cache ① en place sur la boîte à fusibles.
- ▶ Appuyez sur le cache ① jusqu'à ce que les agrafes de retenue s'enclenchent.
- ▶ Redressez la partie gauche de la banquette arrière (▷ page 334).

Consignes de sécurité importantes**⚠ ATTENTION**

Si vous montez des jantes et des pneus de dimensions incorrectes, les freins de roue ou les composants de la suspension des roues risquent d'être endommagés. Il y a risque d'accident.

Les jantes et les pneus doivent toujours être remplacés par des jantes et des pneus correspondant aux spécifications des pneus d'origine.

Pour les jantes, tenez alors compte des éléments suivants :

- Désignation
- Type

Pour les pneus, tenez alors compte des éléments suivants :

- Désignation
- Fabricant
- Type

⚠ ATTENTION

Un pneu dégonflé compromet fortement le comportement routier, la manœuvrabilité et la capacité de freinage du véhicule. Il y a risque d'accident.

Pneus ne convenant pas pour le roulage à plat :

- Ne roulez jamais avec un pneu dégonflé.
- Remplacez immédiatement le pneu dégonflé par votre roue de secours d'urgence ou votre roue de secours normale ou prenez contact avec un atelier qualifié.

Pneus convenant pour le roulage à plat :

- Tenez compte des remarques et avertissements relatifs aux pneus MOExtended (pneus convenant pour le roulage à plat).

L'utilisation d'accessoires non agréés par Mercedes-Benz pour votre véhicule ou une utilisation incorrecte peuvent compromettre la sécurité de fonctionnement de votre véhicule.

Avant tout achat et utilisation d'accessoires non agréés, renseignez-vous auprès d'un atelier qualifié sur les points suivants :

- Adéquation
- Dispositions légales
- Recommandations d'usine

Vous trouverez de plus amples informations sur les jantes et les pneus sous « Combinaisons de jantes et de pneus » (> page 420).

Pour obtenir des informations sur les combinaisons de jantes et de pneus autorisées, adressez-vous à un point de service Mercedes-Benz.

Vous trouverez des informations sur la pression des pneus

- sur la plaque d'information sur les pneus et le chargement située sur le montant B côté conducteur
- dans le tableau des pressions de gonflage des pneus situé dans la trappe du réservoir
- dans le chapitre « Pression des pneus »

Pour une bonne utilisation**Informations sur la conduite**

Si le véhicule est lourdement chargé, contrôlez la pression des pneus et corrigez-la avant de prendre la route.

Pendant la marche, prêtez attention aux vibrations, aux bruits et à un comportement anormal du véhicule, par exemple lorsque ce dernier tire d'un côté. Cela peut signifier que les jantes ou les pneus sont endommagés. En cas de doute concernant l'état d'un pneu, réduisez la vitesse du véhicule. Arrêtez-vous dès que possible et contrôlez l'état des jantes et des pneus. Des dommages cachés au niveau des pneus peuvent également être à l'origine de ce comportement routier anormal. Si aucun dommage n'est visible, faites contrôler les jantes et les pneus par un atelier qualifié.

Évitez tout pincement des pneus lorsque vous gardez le véhicule. Lorsque vous ne pouvez pas éviter les bordures de trottoirs, les ralentisseurs ou autres bords, franchissez ces obstacles à vitesse réduite et selon un angle obtus. Sinon, vous risquez d'endommager les pneus et notamment leurs flancs.

Contrôle régulier des jantes et des pneus

⚠ ATTENTION

Des pneus endommagés peuvent entraîner des pertes de pression. Vous risqueriez alors de perdre le contrôle du véhicule. Il y a risque d'accident.

Contrôlez régulièrement l'état des pneus et remplacez immédiatement les pneus endommagés.

Contrôlez l'état des pneus et des jantes au moins 1 fois par mois. Contrôlez l'état des pneus et des jantes après un trajet en tout-terrain ou sur des routes en mauvais état. Des roues endommagées peuvent entraîner des pertes de pression au niveau des pneus.

Vérifiez que les pneus ne présentent pas d'endommagements, tels que

- des coupures
- des entailles
- des fissures
- des hernies
- des déformations ou une corrosion importante au niveau des jantes

Contrôlez régulièrement sur tous les pneus la profondeur des sculptures ainsi que l'état de la bande de roulement sur toute la largeur du pneu (▷ page 393). Braquez si nécessaire les roues avant pour pouvoir contrôler plus facilement le côté intérieur.

Toutes les roues doivent disposer d'un capuchon de valve afin de protéger la valve contre l'encrassement et l'humidité. Montez sur les valves de pneu uniquement les capuchons de valve fournis de série ou autres capuchons agréés spécialement par Mercedes-Benz pour votre véhicule. Ne montez aucun autre capuchon de valve ou système (systèmes de contrôle de la pression des pneus, par exemple).

Contrôlez la pression de chacun des pneus à intervalles réguliers ainsi qu'avant les longs trajets. Corrigez la pression des pneus si nécessaire (▷ page 396).

Tenez compte des remarques relatives à la roue de secours compacte (▷ page 421).

La durée de vie d'un pneu dépend entre autres des facteurs suivants :

- Style de conduite
- Pression des pneus
- Distance parcourue

Remarques sur les sculptures des pneus

⚠ ATTENTION

Si la profondeur de la semelle du pneu est insuffisante, l'adhérence des pneus diminue. L'eau ne peut plus être évacuée. Cela entraîne un risque accru d'aquaplanage sur chaussée mouillée, en particulier si vous roulez à une vitesse inadaptée. Il y a risque d'accident.

Si la pression des pneus est trop élevée ou trop basse, il peut arriver que la bande de roulement des pneus ne s'use pas uniformément. Par conséquent, contrôlez régulièrement sur tous les pneus la profondeur de la semelle et l'état de la bande de roulement sur toute la largeur du pneu.

Profondeur minimale de la semelle :

- Pneus été : 3 mm ($\frac{1}{8}$ po)
- Pneus M+S : 4 mm ($\frac{1}{4}$ po)

Pour des raisons de sécurité, faites remplacer les pneus avant que la profondeur minimale prescrite pour la semelle ne soit atteinte.

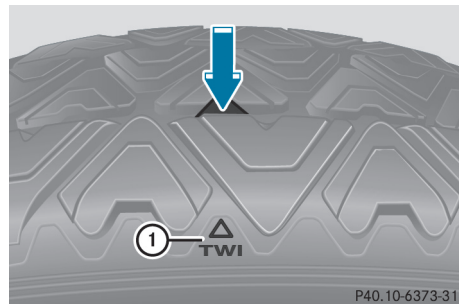

Le repère ① indique l'emplacement auquel l'indicateur (flèche) d'usure de la bande de roulement, qui se présente sous la forme d'une barrette, est intégré dans les sculptures du pneu. Les indicateurs d'usure de la bande de roulement sont prescrits par la loi. Les indicateurs

sont répartis en 6 points sur la bande de roulement. Ils sont visibles dès que la profondeur des sculptures atteint environ $\frac{1}{16}$ in (1,6 mm). Dans ce cas, l'usure du pneu est telle qu'il doit être remplacé.

Choix, montage et remplacement des pneus

- Ne montez que des jantes et des pneus de même type et de même marque.
Exception : en cas de crevaison, il est possible de ne pas respecter cette consigne. Tenez compte de la section « Pneus MOExtended (pneus convenant pour le roulage à plat) » (▷ page 375).
- Ne montez que des pneus adaptés au type de jante.
- Lorsque votre véhicule est équipé de pneus neufs, roulez à vitesse modérée pendant les 60 premiers miles (100 km). Ce n'est qu'après que les pneus neufs atteignent leur pleine efficacité.
- N'utilisez pas trop les pneus. Sinon, leur adhérence sur route mouillée diminue fortement (aquaplanage).
- Remplacez les pneus au plus tard au bout de 6 ans, indépendamment de leur degré d'usure.

Tenez compte des remarques relatives à la roue de secours compacte (▷ page 421).

Pneus MOExtended (pneus convenant pour le roulage à plat)

Les pneus MOExtended (pneus convenant pour le roulage à plat) vous permettent de poursuivre votre route même lorsqu'un ou plusieurs pneus sont entièrement dégonflés.

Vous ne pouvez utiliser des pneus MOExtended que lorsque l'avertisseur de perte de pression des pneus ou le système de contrôle de la pression des pneus est activé et uniquement sur des roues spécialement contrôlées par Mercedes-Benz.

Tenez compte des remarques relatives à la conduite avec des pneus MOExtended en cas de crevaison (▷ page 375).

- ❗ Départ usine, les véhicules équipés de pneus MOExtended ne disposent pas du kit anticrevaison TIREFIT. Si vous montez sur

votre véhicule des pneus qui ne conviennent pas pour le roulage à plat (des pneus hiver, par exemple), équipez-le en plus d'un kit anticrevaison TIREFIT. Vous pouvez vous procurer un kit anticrevaison TIREFIT dans un atelier qualifié.

Utilisation en hiver

Remarques générales

Avant le début de l'hiver, faites effectuer un service spécial par un atelier qualifié.

Tenez compte des remarques qui figurent dans la section « Permutation des roues » (▷ page 415).

Conduite avec des pneus été

Les pneus été perdent considérablement en élasticité et par conséquent en adhérence et en capacité de freinage lorsque la température est inférieure à 45 °F (+7 °C). Équipez votre véhicule de pneus M+S. Si vous utilisez des pneus été lorsque les températures sont très basses, cela risque d'entraîner la formation de fissures et les pneus seraient ainsi irrémédiablement endommagés. Mercedes-Benz décline toute responsabilité pour ces dommages.

⚠ ATTENTION

Des pneus endommagés peuvent entraîner des pertes de pression. Vous risqueriez alors de perdre le contrôle du véhicule. Il y a risque d'accident.

Contrôlez régulièrement l'état des pneus et remplacez immédiatement les pneus endommagés.

Pneus M+S

⚠ ATTENTION

Les pneus M+S dont les sculptures ont une profondeur inférieure à 4 mm ($\frac{1}{16}$ po) ne conviennent plus pour circuler en hiver et n'offrent plus une adhérence suffisante. Il y a risque d'accident.

Remplacez impérativement les pneus M+S dont les sculptures ont une profondeur inférieure à 4 mm (1/6 po).

Lorsque la température est inférieure à 45 °F (+7 °C), utilisez des pneus hiver ou des pneus toutes saisons. Ces 2 types de pneus portent le sigle M+S.

Lorsque les conditions de circulation sont hivernales, seuls les pneus hiver sur lesquels figure un symbole supplémentaire représentant un flocon de neige  à côté du sigle M+S sont en mesure d'offrir la meilleure adhérence qui soit. Vous n'obtiendrez l'efficacité optimale des systèmes de sécurité active, tels que l'ABS ou l'ESP®, qu'avec ces pneus. Ces pneus ont été conçus spécialement pour rouler dans la neige. Pour garantir une bonne tenue de route, équipez toutes les roues de pneus M+S de même marque et de même profil.

Respectez impérativement la vitesse maximale autorisée pour les pneus M+S.

Une fois les pneus hiver montés :

- ▶ Contrôlez la pression des pneus (▷ page 399).
- ▶ Redémarrez le système de contrôle de la pression des pneus (▷ page 401).
- ▶ **Véhicules destinés au Canada :** redémarrez l'avertisseur de perte de pression des pneus (▷ page 400).

Pour de plus amples informations sur la conduite avec une roue de secours compacte, voir (▷ page 421).

Chaînes neige

ATTENTION

Si vous montez des chaînes neige sur les roues avant, celles-ci peuvent frotter contre la carrosserie ou les éléments du train de roulement. Le véhicule ou les pneus peuvent alors être endommagés. Il y a risque d'accident.

Pour éviter de prendre des risques,

- ne montez jamais de chaînes neige sur les roues avant
- montez les chaînes neige toujours par paire sur les roues arrière

❗ Avant de monter les chaînes neige, vérifiez qu'elles ne sont pas endommagées. Les chaînes neige endommagées ou usées peuvent se déchirer et endommager les éléments suivants :

- Jantes
- Passages de roue
- Suspensions de roue

Par conséquent, utilisez uniquement des chaînes neige intactes. Suivez les instructions de montage du fabricant.

❗ Si vous montez des chaînes neige, sélectionnez impérativement le niveau surélevé (niveau 1). Sinon, le véhicule risque d'être endommagé.

❗ **Véhicules équipés de l'ADS (système d'amortissement adaptatif) :** n'utilisez pas le programme d'amortissement « Sport » si vous avez monté des chaînes neiges. Sinon, le véhicule risque d'être endommagé.

Pour des raisons de sécurité, Mercedes-Benz vous recommande de monter des chaînes neige agréées pour les véhicules Mercedes-Benz ou des chaînes neige présentant le même standard de qualité. Pour de plus amples informations, adressez-vous à un atelier qualifié.

Montez des chaînes neige sur toutes les roues motrices afin de bénéficier d'une motricité et d'une stabilité de marche maximales. Si vous ne possédez que des chaînes neige pour 2 roues motrices, montez-les sur les roues de l'essieu arrière. Le véhicule est ainsi plus stable lorsque vous freinez.

Si vous souhaitez monter des chaînes neige, tenez compte des remarques suivantes :

- Le montage de chaînes neige n'est pas autorisé sur toutes les combinaisons de jantes et de pneus. Combinaisons de jantes et de pneus autorisées, voir (▷ page 420).
- Utilisez les chaînes neige uniquement lorsque toute la chaussée est recouverte de neige. Déposez les chaînes neige dès que vous ne roulez plus sur des routes enneigées.
- Des dispositions locales peuvent limiter l'utilisation des chaînes neige. Si vous souhaitez monter des chaînes neige, tenez compte des prescriptions correspondantes.

- Ne dépassez pas la vitesse maximale autorisée de 30 mph (50 km/h).
- N'utilisez pas le pilote automatique de stationnement (▷ page 214) si vous avez monté des chaînes neige.

Pour démarrer avec des chaînes neige, vous pouvez désactiver l'ESP® (▷ page 80). Vous avez ainsi la possibilité de faire patiner les roues de manière contrôlée afin d'augmenter la motricité (effet d'accrochage).

Pour de plus amples informations sur la conduite avec une roue de secours compacte, voir (▷ page 421).

Pression des pneus

Remarques relatives à la pression des pneus

Consignes de sécurité importantes

ATTENTION

Les pneus dont la pression est trop basse ou trop élevée sont exposés aux risques suivants :

- Les pneus peuvent éclater, en particulier lorsque la charge ou la vitesse du véhicule augmentent.
- Les pneus peuvent s'user de manière excessive et/ou irrégulière, ce qui peut réduire fortement leur adhérence.
- Le comportement routier ainsi que la manœuvrabilité et le comportement au freinage du véhicule peuvent être fortement compromis.

Il y a un risque d'accident.

Tenez compte des pressions de gonflage recommandées et contrôlez la pression de chacun des pneus, y compris celle de la roue de secours,

- au moins une fois par mois
- si le chargement a été modifié
- avant les longs trajets
- si les conditions d'utilisation ont changé (trajet en tout-terrain, par exemple)

Corrigez la pression des pneus si nécessaire.

Les indications relatives à la pression des pneus se trouvent aux emplacements suivants dans le véhicule :

- Plaque d'information sur les pneus et le chargement située sur le montant B côté conducteur
- Tableau des pressions de gonflage dans la trappe du réservoir

Le système de contrôle de la pression ne vous prévient pas en cas de

- pression réglée incorrecte
- baisse de pression soudaine, due par exemple à l'intrusion d'un corps étranger dans le pneu

Les indications qui figurent sur la plaque d'information sur les pneus et le chargement et dans les tableaux des pressions de gonflage des pneus représentés ici sont fournies à titre d'exemple. Les données relatives à la pression des pneus sont spécifiques à chaque véhicule et peuvent donc différer des valeurs présentées ici. Vous trouverez les pressions de gonflage valables pour votre véhicule sur la plaque d'information sur les pneus et le chargement et dans le tableau des pressions de gonflage des pneus.

Remarques générales

Vous trouverez des indications relatives à la pression des pneus montés départ usine sur votre véhicule sur les plaques d'information présentées ici.

En cas d'utilisation de la roue de secours compacte : reportez-vous aux informations correspondantes qui figurent sous « Roue de secours compacte » (▷ page 422).

En cas de traction d'une remorque : reportez-vous à la valeur maximale indiquée pour l'essieu arrière dans le tableau des pressions de gonflage situé dans la trappe du réservoir.

Pour de plus amples informations sur la pression des pneus, adressez-vous à un atelier qualifié.

Plaque d'information sur les pneus et le chargement

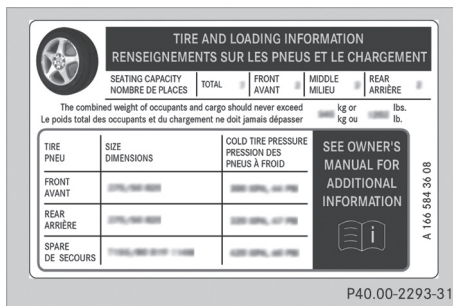

① Pressions de gonflage recommandées

La plaque d'information sur les pneus et le chargement se trouve sur le montant B côté conducteur (▷ page 404).

La plaque d'information sur les pneus et le chargement contient les pressions de gonflage recommandées pour des pneus froids. Les pressions de gonflage recommandées sont indiquées sur la base de la charge et de la vitesse maximales autorisées du véhicule.

Tableau des pressions de gonflage des pneus

Le tableau des pressions de gonflage des pneus se trouve à l'intérieur de la trappe du réservoir. Il indique la pression de gonflage de tous les pneus homologués pour ce véhicule et montés d'usine, voir l'illustration (exemple).

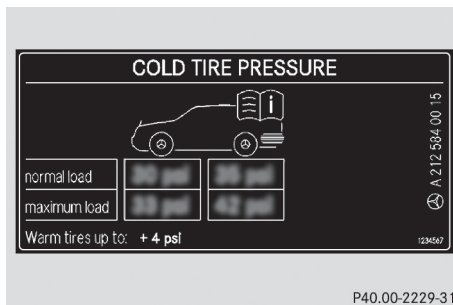

Le tableau des pressions de gonflage des pneus contient les pressions de gonflage recommandées pour des pneus froids pour différentes conditions d'utilisation du véhicule (charge et/ou vitesse).

Si la pression de gonflage est précédée de l'indication de dimensions de pneus, cela signifie

que la pression indiquée est uniquement valable pour ces tailles de pneus, voir l'illustration (exemple).

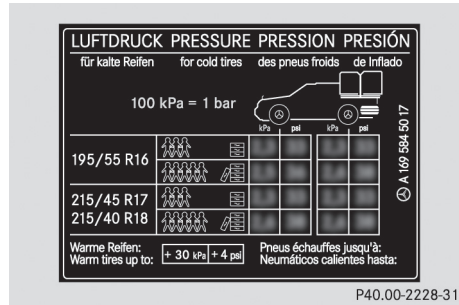

Les états de charge « partiellement chargé » et « chargé au maximum » sont représentés dans le tableau par un nombre différent de personnes et de bagages. Le nombre réel de sièges peut différer.

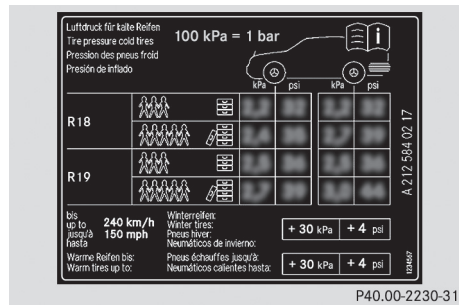

Certains tableaux des pressions de gonflage des pneus mentionnent uniquement le diamètre des jantes (R18, par exemple) à la place des dimensions de pneus complètes. Le diamètre des jantes est indiqué dans les dimensions des pneus et figure sur le flanc des pneus (▷ page 409).

Si la pression de gonflage a été réglée conformément aux valeurs basses prévues pour une charge et/ou une vitesse faible, augmentez la pression lorsque

- vous souhaitez rouler avec une charge plus élevée et/ou
- vous souhaitez rouler à une vitesse plus élevée

La pression de gonflage recommandée dans le tableau des pressions de gonflage des pneus pour une charge élevée et/ou une vitesse élevée peut entraîner une diminution du confort de marche.

Un réglage incorrect de la pression des pneus peut provoquer une surchauffe et une perte de pression soudaine.

Pour de plus amples informations, adressez-vous à un atelier qualifié.

Remarques importantes sur la pression des pneus

ATTENTION

Lorsque la pression des pneus baisse de manière répétée, il se peut que les jantes, les valves ou les pneus soient endommagés. Une pression de gonflage trop faible peut entraîner l'éclatement d'un pneu. Il y a risque d'accident.

- Recherchez la présence de corps étrangers.
- Contrôlez l'étanchéité de la jante et de la valve.

Si vous ne pouvez pas éliminer les dommages, prenez contact avec un atelier qualifié.

ATTENTION

Si vous montez un accessoire inadéquat sur les valves de pneu, cela peut provoquer une surcharge et entraîner la défaillance des valves, ce qui aurait comme conséquence une perte de pression des pneus. Les systèmes de contrôle de la pression des pneus proposés dans le cadre du post-équipement maintiennent, de par leur construction, les valves ouvertes. Cela peut également entraîner des pertes de pression au niveau des pneus. Il y a risque d'accident.

Vissez sur les valves de pneu uniquement les capuchons de valve fournis de série ou autres capuchons agréés spécialement par Mercedes-Benz pour votre véhicule.

Utilisez un manomètre approprié pour contrôler la pression des pneus. L'aspect extérieur d'un pneu ne permet aucune déduction concernant sa pression. Sur les véhicules équipés du système électronique de contrôle de la pression des pneus, vous pouvez également vérifier la pression des pneus par l'intermédiaire de l'ordinateur de bord.

La pression et la température des pneus augmentent pendant la marche. Ceci dépend de la vitesse à laquelle vous roulez et de la charge du véhicule.

Corrigez donc la pression uniquement lorsque les pneus sont froids.

Les pneus sont froids lorsque

- le véhicule est resté immobilisé pendant au moins 3 heures sans que les pneus aient été exposés au rayonnement solaire
- vous avez parcouru moins de 1 mile (1,6 km)

La température des pneus varie en fonction de la température ambiante, de la vitesse du véhicule et de la charge des pneus. Si la température des pneus se modifie de 18 °F (10 °C), la pression des pneus varie de 10 kPa (0,1 bar, 1,5 psi) environ. Tenez-en compte lorsque vous contrôlez la pression des pneus chauds. Corrigez la pression des pneus uniquement si elle est trop basse pour les conditions d'utilisation actuelles. Si vous contrôlez la pression de gonflage alors que les pneus sont chauds, vous obtiendrez une valeur supérieure à celle qui aurait été obtenue avec des pneus froids. C'est normal. Ne dégonflez en aucun cas les pneus pour les amener à la valeur prescrite pour les pneus froids. La pression des pneus serait alors trop basse.

Respectez les pressions de gonflage recommandées pour les pneus froids qui figurent

- sur la plaque d'information sur les pneus et le chargement située sur le montant B côté conducteur
- dans le tableau des pressions de gonflage des pneus situé dans la trappe du réservoir (▷ page 172)
- sur l'autocollant jaune apposé sur la roue de secours compacte (spécifique à certains équipements)

Pression de gonflage trop faible ou trop élevée

Pression de gonflage trop faible

ATTENTION

Des pneus dont la pression est trop basse risquent de surchauffer et d'éclater. En outre, ils peuvent s'user de manière excessive et/ou irrégulière, ce qui peut fortement compromettre le comportement au freinage et le com-

portement routier du véhicule. Il y a risque d'accident.

Évitez les pressions de gonflage trop basses pour chacun des pneus, y compris la roue de secours.

Les pneus qui ne sont pas suffisamment gonflés peuvent

- surchauffer et devenir défectueux
- avoir des répercussions négatives sur la tenue de route du véhicule
- s'user rapidement et de manière irrégulière
- avoir des répercussions négatives sur la consommation de carburant

Pression de gonflage trop élevée

ATTENTION

Les pneus dont la pression est trop élevée peuvent éclater car ils peuvent être plus facilement endommagés par les aspérités de certaines routes, les nids-de-poule, etc. En outre, ils peuvent s'user de manière irrégulière, ce qui peut fortement compromettre le comportement au freinage et le comportement routier du véhicule. Il y a risque d'accident.

Évitez les pressions de gonflage trop élevées pour chacun des pneus, y compris la roue de secours.

Les pneus qui sont trop gonflés peuvent

- allonger la distance de freinage
- avoir des répercussions négatives sur la tenue de route du véhicule
- s'user rapidement et de manière irrégulière
- avoir des répercussions négatives sur le confort de marche
- subir des dommages plus rapidement

Pression de gonflage maximale

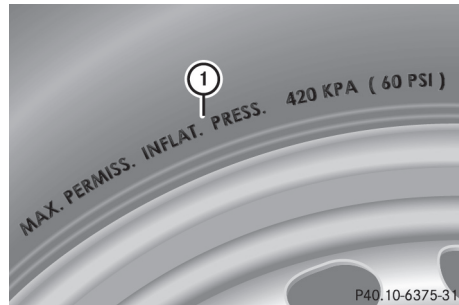

- ① Pression de gonflage maximale autorisée (exemple)

La pression de gonflage maximale autorisée ne doit jamais être dépassée. Lorsque vous réglez la pression des pneus, tenez toujours compte de la pression de gonflage recommandée pour votre véhicule (▷ page 396).

- i** Les valeurs réelles pour les pneus sont spécifiques à chaque véhicule et peuvent différer des valeurs figurant dans l'illustration.

Contrôle de la pression des pneus

Consignes de sécurité importantes

Tenez compte des remarques relatives à la pression des pneus (▷ page 396).

Vous trouverez des informations sur les pressions de gonflage pour les pneus de votre véhicule

- sur la plaque d'information sur les pneus et le chargement située sur le montant B côté conducteur
- dans le tableau des pressions de gonflage des pneus situé dans la trappe du réservoir
- dans le chapitre « Pression des pneus »

Contrôle manuel de la pression des pneus

Pour déterminer et régler correctement la pression des pneus, procédez comme suit :

- ▶ Retirez le capuchon de la valve du pneu à contrôler.
- ▶ Pressez le manomètre contre la valve.
- ▶ Lisez la pression de gonflage et comparez-la aux valeurs recommandées qui figurent sur la

plaque d'information sur les pneus et le chargement ou dans le tableau des pressions de gonflage des pneus (▷ page 396).

- ▶ Si la pression de gonflage est trop basse, augmentez-la afin d'atteindre la valeur recommandée.
- ▶ Si la pression de gonflage est trop élevée, laissez sortir de l'air. Pour cela, appuyez sur la tige métallique de la valve, par exemple à l'aide de la pointe d'un stylo. Contrôlez ensuite à nouveau la pression de gonflage à l'aide du manomètre.
- ▶ Revissez le capuchon sur la valve du pneu.
- ▶ Répétez la procédure pour les autres pneus.

Avertisseur de perte de pression des pneus

Remarques générales

L'avertisseur de perte de pression des pneus se base sur la vitesse de rotation des roues pour contrôler pendant la marche que la pression se maintient à la valeur réglée. Il est alors en mesure de détecter une perte notable de pression dans un pneu. Si la vitesse de rotation d'une roue se modifie en raison d'une baisse de pression dans le pneu, un message d'alerte apparaît sur le visuel multifonction.

L'avertisseur de perte de pression des pneus est reconnaissable lorsque s'affiche sur le visuel multifonction dans le menu **Mainten.** le message **Surveillance pression pneus activée Redémarrage avec OK.** Vous trouverez des informations sur l'affichage du message dans la section « Redémarrage de l'avertisseur de perte de pression des pneus » (▷ page 400).

Consignes de sécurité importantes

L'avertisseur de perte de pression des pneus ne vous prévient pas si la pression réglée est incorrecte. Tenez compte des remarques relatives aux pressions de gonflage recommandées (▷ page 396).

L'avertisseur de perte de pression des pneus ne vous dispense pas de contrôler régulièrement la pression des pneus. L'avertisseur de perte de pression des pneus n'est pas en mesure de détecter une baisse de pression identique dans plusieurs pneus.

L'avertisseur de perte de pression des pneus ne peut pas vous avertir en cas de perte de pression soudaine, due par exemple à l'intrusion d'un corps étranger dans le pneu. Dans ce cas, vous devez freiner avec précaution jusqu'à l'arrêt complet du véhicule. Ne donnez pas de coups de volant brusques.

L'avertisseur de perte de pression des pneus fonctionne de manière limitée ou avec un certain décalage lorsque

- des chaînes neige sont montées
- les conditions routières sont hivernales
- vous roulez sur un sol meuble (sur du sable ou du gravier, par exemple)
- vous adoptez un style de conduite très sportif (vitesse élevée dans les virages, fortes accélérations)
- vous roulez avec une charge sur le toit ou avec un lourd chargement





Redémarrage de l'avertisseur de perte de pression des pneus

Redémarrez l'avertisseur de perte de pression des pneus lorsque





- vous avez modifié la pression des pneus
 - vous avez remplacé une roue ou un pneu
 - vous avez monté des roues neuves ou des pneus neufs
- ▶ Avant de redémarrer l'avertisseur de perte de pression des pneus, vérifiez que la pression des 4 pneus est adaptée aux conditions d'utilisation du véhicule.

Vous trouverez la pression de gonflage recommandée sur la plaque d'information sur les pneus et le chargement située sur le montant B. Un tableau des pressions de gonflage des pneus se trouve en outre dans la trappe du réservoir. L'avertisseur de perte de pression des pneus est fiable uniquement si vous avez réglé la pression correcte. Si la pression réglée n'est pas correcte, la surveillance s'effectue à partir d'une valeur erronée.

- ▶ Tenez compte des remarques qui figurent dans la section « Pression des pneus » (▷ page 396).
- ▶ Assurez-vous que la clé se trouve en position **2** dans le contacteur d'allumage (▷ page 153).





- ▶ Appuyez sur la touche  ou la touche  du volant pour sélectionner le menu **Mainten..**
- ▶ Appuyez sur la touche  ou la touche  pour sélectionner **Pression pneus**.
- ▶ Appuyez sur la touche . Le message **Surveillance pression pneus activée Redémarrage avec OK** apparaît sur le visuel multifonction.

Si vous souhaitez confirmer le redémarrage :

- ▶ Appuyez sur la touche . Le message **Pression pneus à présent OK?** apparaît sur le visuel multifonction.
- ▶ Appuyez sur la touche  ou la touche  pour sélectionner **Oui**.
- ▶ Appuyez sur la touche . Le message **Surveillance pression pneus redémarrée** apparaît sur le visuel multifonction.

Après un cycle d'initialisation, l'avertisseur de perte de pression des pneus surveille la pression des 4 pneus sur la base de la valeur réglée.

Si vous souhaitez interrompre le processus de redémarrage :

- ▶ Appuyez sur la touche . ou
- ▶ Si le message **Pression pneus à présent OK?** apparaît, appuyez sur la touche  ou la touche  pour sélectionner **Annuler**.
- ▶ Appuyez sur la touche . Les valeurs de pression mémorisées lors du dernier redémarrage servent de référence pour la surveillance de la pression des pneus.

Système de contrôle de la pression des pneus

Remarques générales

Le système de contrôle de la pression des pneus surveille la pression des 4 pneus à l'aide de capteurs intégrés dans les roues. Le système de contrôle de la pression des pneus vous alerte lorsque la pression dans un ou plusieurs pneus baisse. Le système de contrôle de la pression des pneus ne peut fonctionner que si toutes les

roues du véhicule sont équipées de capteurs appropriés.

Les informations relatives à la pression des pneus sont affichées sur le visuel multifonction. La pression de gonflage actuelle de chaque pneu apparaît sur le visuel multifonction dans le menu **Mainten.** après quelques minutes de marche, voir l'illustration (exemple).

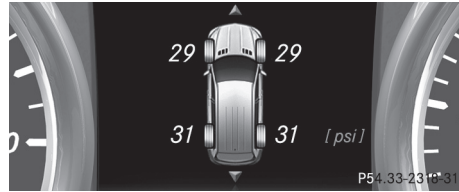

Vous trouverez des informations sur l'affichage du message dans la section « • Contrôle électronique de la pression des pneus • » (▷ page 403).

Consignes de sécurité importantes

ATTENTION

Chaque pneu, y compris celui de la roue de secours (si disponible), devrait être contrôlé à froid au moins une fois par mois et gonflé à la pression recommandée par le constructeur du véhicule (voir la plaque d'information sur les pneus et le chargement située sur le montant B côté conducteur ou le tableau des pressions de gonflage des pneus qui se trouve dans le volet du réservoir de votre véhicule). Si votre véhicule est équipé de pneus dont la taille diffère de celle qui est indiquée sur la plaque d'information sur les pneus et le chargement ou dans le tableau des pressions de gonflage des pneus, vous devez déterminer la pression correcte de ces pneus.

Votre véhicule dispose d'un système de contrôle de la pression des pneus (TPMS) assurant une sécurité supplémentaire. Un voyant s'allume lorsque le système constate que la pression d'un ou plusieurs pneus est nettement trop basse. Si le voyant indiquant que la pression des pneus est trop basse s'allume, arrêtez-vous dès que possible, contrôlez vos pneus et gonflez-les à la pression correcte. Si vous roulez avec des pneus dont la pression est nettement trop basse, ceux-ci subissent

une surchauffe qui peut les rendre défectueux. Une pression des pneus trop basse augmente en outre la consommation de carburant, raccourcit la durée de vie des pneus et peut compromettre la tenue de route et le comportement au freinage du véhicule.

Tenez compte du fait que le TPMS ne remplace pas un contrôle en règle des pneus et que le conducteur est responsable du réglage correct de la pression des pneus, même lorsque celle-ci n'est pas encore suffisamment basse pour que le voyant du TPMS indiquant que la pression des pneus est trop basse s'allume.

Uniquement pour les Etats-Unis :

Votre véhicule dispose également d'un affichage de défaut TPMS qui apparaît lorsque le système de contrôle de la pression des pneus ne fonctionne pas correctement. L'affichage de défaut TPMS est combiné au voyant indiquant que la pression des pneus est trop basse. Lorsque le système détecte un défaut, le voyant clignote pendant 1 minute environ, puis reste allumé en permanence. Ce processus se répète à chaque démarrage suivant du véhicule tant que le défaut persiste.

Lorsque l'affichage de défaut apparaît, il se peut que le système ne soit pas en mesure de détecter ou de signaler correctement une pression des pneus trop basse. Un défaut du système de contrôle de la pression des pneus peut avoir différentes causes, telles que le montage sur le véhicule de pneus de rechange incompatibles ou de pneus ou jantes qui empêchent le fonctionnement correct du TPMS. Contrôlez systématiquement l'affichage de défaut TPMS après chaque changement d'un ou plusieurs pneus ou jantes effectué sur votre véhicule afin de vous assurer que les pneus de rechange ou les autres pneus ou jantes permettent un fonctionnement correct du TPMS.

Il incombe au conducteur de régler la pression des pneus conformément à la pression de gonflage recommandée pour les pneus froids et adaptée aux conditions d'utilisation du véhicule (▷ page 396). Tenez compte du fait que le sys-

tème de contrôle de la pression des pneus doit d'abord initialiser la pression de gonflage adaptée aux conditions d'utilisation actuelles du véhicule. Le seuil d'alerte déclenchant l'affichage du message en cas de perte notable de pression se base sur les valeurs de référence initialisées. Réglez la pression de gonflage lorsque les pneus sont froids, puis redémarrez le système de contrôle de la pression des pneus (▷ page 403). Les pressions actuelles seront mémorisées comme nouvelles valeurs de référence. Vous êtes ainsi assuré de ne recevoir de message d'alerte que lorsque la pression de gonflage a nettement baissé.

Le système de contrôle de la pression des pneus ne vous prévient pas si la pression réglée est incorrecte. Tenez compte des remarques relatives aux pressions de gonflage recommandées (▷ page 396).

Le système de contrôle de la pression des pneus ne peut pas vous avertir en cas de perte de pression soudaine, due par exemple à l'intrusion d'un corps étranger. Dans ce cas, vous devez freiner avec précaution jusqu'à l'arrêt complet du véhicule. Ne donnez pas de coups de volant brusques.

Le système de contrôle de la pression des pneus dispose sur le combiné d'instruments d'un voyant orange d'alerte qui sert à signaler les pertes de pression ou les défauts. En fonction de sa séquence de clignotement ou d'allumage, le voyant d'alerte signale une pression de gonflage trop faible ou un défaut au niveau du système de contrôle de la pression des pneus :

- Si le voyant d'alerte est allumé en permanence, cela signifie que la pression de gonflage d'un ou plusieurs pneus est nettement trop faible. Le système de contrôle de la pression des pneus ne présente pas de défaut.
- Si le voyant d'alerte clignote d'abord pendant 1 minute environ, puis reste allumé, cela signifie que le système de contrôle de la pression des pneus est défectueux.

Outre le voyant d'alerte, un message apparaît sur le visuel multifonction. Tenez compte des remarques relatives aux messages qui peuvent s'afficher sur le visuel (▷ page 301).







Il peut s'écouler jusqu'à 10 minutes jusqu'à ce que la défaillance du système de contrôle de la pression des pneus soit signalée. Le défaut est signalé d'abord par le clignotement (pendant 1 minute environ), puis l'allumage permanent du voyant d'alerte de pression des pneus. Une fois le défaut éliminé, le voyant d'alerte de pression

des pneus s'éteint au bout de quelques minutes de marche.

Les valeurs de pression affichées par l'ordinateur de bord peuvent être différentes de celles mesurées avec un manomètre à la station-service. Les pressions des pneus affichées par l'ordinateur de bord sont calculées en fonction du niveau de la mer. En altitude, la pression des pneus indiquée par un manomètre est plus élevée que celle affichée par l'ordinateur de bord. Dans ce cas, ne diminuez pas la pression des pneus.

Les sources d'ondes radioélectriques, telles que les casques radio et les radiotéléphones, qui se trouvent dans le véhicule ou à proximité peuvent perturber le fonctionnement du système de contrôle de la pression des pneus.

Contrôle électronique de la pression des pneus

- ▶ Assurez-vous que la clé se trouve en position  (▷ page 153) dans le contacteur d'allumage.
- ▶ Appuyez sur la touche  ou la touche  du volant pour sélectionner le menu **Mainten.**
- ▶ Appuyez sur la touche  ou la touche  pour sélectionner **Pression pneus.**
- ▶ Appuyez sur la touche . La pression de chacun des pneus est affichée sur le visuel multifonction.

Si le véhicule a été arrêté pendant plus de 20 minutes, le message suivant apparaît : **Affichage pression pneus quelques minutes après le départ.**

Le système de contrôle de la pression des pneus reconnaît automatiquement les nouvelles roues ou les nouveaux capteurs après un cycle d'initialisation. Tant que le système n'est pas en mesure d'associer chacune des valeurs de pression à la roue correspondante, le message suivant apparaît à la place de la pression des pneus : **Contrôle pression pneus activé.** Les pressions des pneus sont alors déjà contrôlées.

Si vous avez monté la roue de secours compacte, il se peut que le système affiche pendant encore quelques minutes la pression de gonflage du pneu démonté. Si cela se produit, tenez compte du fait que la valeur affichée à l'emplacement qui correspond à la roue de secours

compacte n'équivaut pas à la pression de gonflage actuelle de la roue de secours compacte.

Messages d'alerte du système de contrôle de la pression des pneus

Lorsque le système de contrôle de la pression des pneus détecte une perte de pression dans un ou plusieurs pneus, un message d'alerte apparaît sur le visuel multifonction. Le voyant orange d'alerte de pression des pneus s'allume.

- Si le message **Corriger pression pneus** s'affiche sur le visuel multifonction, la pression d'un ou plusieurs pneus est insuffisante. La pression des pneus doit être corrigée dès que vous en avez la possibilité.
- Si le message **Contrôler pneus** s'affiche sur le visuel multifonction, la pression d'un ou plusieurs pneus a fortement baissé. Les pneus doivent être contrôlés.
- Si le message **Attention pneu(s) defect.** s'affiche sur le visuel multifonction, la pression d'un ou plusieurs pneus baisse brusquement. Les pneus doivent être contrôlés.

Respectez impérativement les instructions et les consignes de sécurité qui figurent sous « Pneumatiques », relatives aux messages sur le visuel (▷ page 301).







En cas de permutation des roues, il est possible que les pressions de gonflage affichées soient erronées pendant quelques instants, n'étant pas encore actualisées. Les pressions de gonflage correctes sont affichées après quelques minutes de trajet.

Redémarrage du système de contrôle de la pression des pneus

Si vous redémarrez le système de contrôle de la pression des pneus, tous les messages d'alerte en attente sont effacés et le voyant d'alerte s'éteint. Les pressions de gonflage actuellement réglées sont considérées comme valeurs de référence pour le contrôle. Dans la plupart des cas, le système de contrôle de la pression des pneus reconnaît automatiquement les nouvelles valeurs de référence lorsque vous avez modifié la pression des pneus. Vous pouvez également fixer les valeurs de référence manuellement en procédant comme indiqué dans cette section. Le système de contrôle de la pression des pneus surveille alors les nouvelles pressions de gonflage.

- ▶ A l'aide de la plaque d'information sur les pneus et le chargement située sur le montant B côté conducteur, réglez la pression de gonflage recommandée en fonction des conditions de marche (▷ page 396).

Vous trouverez d'autres pressions de gonflage des pneus recommandées pour différentes conditions d'utilisation du véhicule dans le tableau des pressions de gonflage des pneus qui se trouve dans la trappe du réservoir (▷ page 397).

- ▶ Assurez-vous que la pression des 4 pneus est correcte.
- ▶ Assurez-vous que la clé se trouve en position  dans le contacteur d'allumage.
- ▶ Appuyez sur la touche  ou la touche  du volant pour sélectionner le menu **Mainten..**
- ▶ Appuyez sur la touche  ou la touche  pour sélectionner **Pression pneus**.
- ▶ Appuyez sur la touche . Le message **Affichage pression pneus quelques minutes après le départ** apparaît sur le visuel multifonction.
- ▶ Appuyez sur la touche . Le message **Press. actuelles comme nouvelles valeurs de référence** apparaît sur le visuel multifonction.

Si vous souhaitez confirmer le redémarrage :

- ▶ Appuyez sur la touche . Le message **Contrôle pression pneus redémarré** apparaît sur le visuel multifonction.

Après quelques minutes de trajet, le système contrôle si la pression actuelle des pneus se trouve dans la plage de valeurs prescrite. La pression des pneus est ensuite contrôlée sur la base de ces nouvelles valeurs de référence.

Si vous souhaitez interrompre le processus de redémarrage :

- ▶ Appuyez sur la touche . Les valeurs de pression mémorisées lors du dernier redémarrage servent de référence pour la surveillance de la pression des pneus.

Homologation radio pour le système de contrôle de la pression des pneus

Pays	Numéro d'homologation radio
Etats-Unis	FCC ID: MRXMW2433A FCC ID: MRXGG4 FCC ID: MRXMC34MA4
Canada	IC: 2546A-MW2433A IC: 2546A-GG4 IC: 2546A-MC34MA4

Chargement du véhicule

Plaques d'information sur les pneus et le chargement

ATTENTION

Des pneus surchargés risquent de surchauffer et d'éclater. Une surcharge des pneus peut par ailleurs compromettre la manœuvrabilité et le comportement routier du véhicule et occasionner une défaillance des freins. Il y a risque d'accident.

Tenez compte de la capacité de charge des pneus. La capacité de charge doit correspondre au moins à la moitié de la charge sur essieu autorisée. Ne surchargez jamais les pneus en dépassant leur charge utile maximale.

Deux plaques apposées sur votre véhicule indiquent la charge maximale possible.

- (1) La plaque d'information sur les pneus et le chargement se trouve sur le montant B côté conducteur. La plaque d'information sur les pneus et le chargement indique le nombre maximal d'occupants autorisé ainsi que la charge maximale autorisée. Vous y trouverez en outre des informations sur les dimensions des pneus montés d'usine et sur les pressions de gonflage correspondantes.
- (2) La plaque constructeur se trouve sur le montant B côté conducteur. La plaque constructeur donne des informations sur le poids total autorisé. Ce dernier prend en compte le poids du véhicule, ainsi que toutes les personnes à bord, le carburant et le chargement. Vous trouverez en outre des

informations sur la charge maximale autorisée sur les essieux avant et arrière.

La charge maximale sur essieu autorisée correspond au poids maximal pouvant être supporté par un essieu (essieu avant ou arrière). Ne dépassez jamais le poids total autorisé ni la charge maximale autorisée sur les essieux avant et arrière.

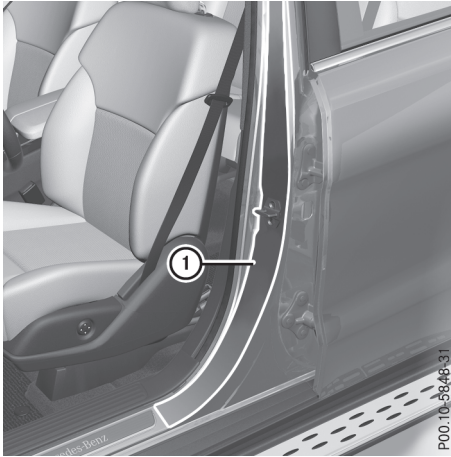

① Montant B, côté conducteur

Poids total maximal autorisé

TIRE RENSEIGNEMENT		① LOADING INFORMATION SUR LES PNEUS ET LE CHARGEMENT			
SEATING CAPACITY	TOTAL	FRONT	MIDDLE	REAR	
NUMBRE DE PLACES	7	AVANT	MILIEU	ARRIÈRE	2
The combined weight of occupants and cargo should never exceed XXX kg or XXX lbs. Le poids total des occupants et du chargement ne doit jamais dépasser XXX kg ou XXX lb.*					
TIRE PNEU	SIZE DIMENSIONS	COLD TIRE PRESSURE PRESSION DES PNEUS À FROID		SEE OWNER'S MANUAL FOR ADDITIONAL INFORMATION	
FRONT AVANT	255/40 ZR18 99Y XL	200 KPA, 29 PSI		VOIR LE MANUEL DE L'USAGER POUR PLUS DE RENSEIGNEMENTS	
REAR ARRIÈRE	285/35 ZR18 101Y XL	200 KPA, 29 PSI			
SPARE DE SECOURS	175/55-18 95P	420 KPA, 60 PSI			

P40.00-2224-31

- ▶ Vous trouverez le poids total maximal autorisé sur la plaque d'information sur les pneus et le chargement ①: « Le poids total des occupants et des bagages ne doit jamais dépasser XXX kg ou XXX lb. »

Le poids total des occupants du véhicule, du chargement et des bagages ne doit pas dépasser la valeur indiquée.

- ① Les indications qui figurent sur la plaque d'information sur les pneus et le chargement illustrée ici sont fournies à titre d'exemple. Le poids total maximal autorisé est spécifique à chaque véhicule et peut donc différer des valeurs présentées ici. Vous trouverez le poids total maximal autorisé dans le cas de votre véhicule sur sa plaque d'information sur les pneus et le chargement.

Nombre de places assises

TIRE RENSEIGNEMENT		① LOADING INFORMATION SUR LES PNEUS ET LE CHARGEMENT			
SEATING CAPACITY	TOTAL	FRONT	MIDDLE	REAR	
NUMBRE DE PLACES	7	AVANT	MILIEU	ARRIÈRE	2
The combined weight of occupants and cargo should never exceed XXX kg or XXX lbs. Le poids total des occupants et du chargement ne doit jamais dépasser XXX kg ou XXX lb.*					
TIRE PNEU	SIZE DIMENSIONS	COLD TIRE PRESSURE PRESSION DES PNEUS À FROID		SEE OWNER'S MANUAL FOR ADDITIONAL INFORMATION	
FRONT AVANT	255/40 ZR18 99Y XL	200 KPA, 29 PSI		VOIR LE MANUEL DE L'USAGER POUR PLUS DE RENSEIGNEMENTS	
REAR ARRIÈRE	285/35 ZR18 101Y XL	200 KPA, 29 PSI			
SPARE DE SECOURS	175/55-18 95P	420 KPA, 60 PSI			

P40.00-2225-31

Le nombre maximal de places assises ① détermine le nombre maximal de personnes pouvant voyager à bord du véhicule. Vous trouverez cette information sur la plaque d'information sur les pneus et le chargement.

- ① Les indications qui figurent sur la plaque d'information sur les pneus et le chargement illustrée ici sont fournies à titre d'exemple. Le nombre de places assises est spécifique à chaque véhicule et peut donc différer des valeurs présentées ici. Vous trouverez le nombre de places assises de votre véhicule sur sa plaque d'information sur les pneus et le chargement.

Détermination de la charge maximale

Les différentes étapes

La méthode suivante a été développée d'après les dispositions applicables aux fabricants en vertu du titre 49, partie 575, du Code américain des règlements fédéraux et conformément au « National Traffic and Motor Vehicle Safety Act of 1966 ».

- ▶ **Etape 1 :** recherchez l'indication « The combined weight of occupants and cargo should never exceed XXX kg or XXX lbs. » (« Le poids

combiné des occupants et de la charge ne doit jamais dépasser XXX kg ou XXX lb») qui figure sur les pneus et sur la plaque d'information sur les pneus et le chargement de votre véhicule.

- ▶ **Étape 2 :** déterminez le poids cumulé du conducteur et des passagers qui doivent monter à bord.
- ▶ **Étape 3 :** déduisez des XXX kg ou XXX lb le poids cumulé du conducteur et des passagers.

▶ **Étape 4 :** le résultat correspond à la charge autorisée pour le chargement et les bagages. Exemple : pour une valeur « XXX » égale à 1 400 lb et 5 occupants de 150 lb chacun, la charge maximale pour le chargement et les bagages s'élève à 650 lb (1 400 - 750 (5 x 150) = 650 lb).

▶ **Étape 5 :** déterminez le poids cumulé du chargement et des bagages à transporter. Pour des raisons de sécurité, ce poids ne doit pas dépasser la charge autorisée calculée à l'étape 4.

Exemple - étapes 1 à 3

Le tableau suivant contient des exemples de calcul de la charge totale et de la charge utile pour différentes configurations de sièges et un nombre différent d'occupants de poids différent. Dans les exemples suivants, on présume une charge maximale de 1 500 lb (680 kg). **Cette valeur ne sert qu'à des fins de démonstration.** Utilisez toujours la charge maximale spécifique à votre véhicule qui figure sur la plaque d'information sur les pneus et le chargement de votre véhicule (> page 404).

Plus le poids total des occupants est élevé, plus la charge maximale pour les bagages est faible. Pour des informations supplémentaires relatives à la traction d'une remorque, voir (> page 247).

Étape 1

	Exemple 1	Exemple 2	Exemple 3
Poids cumulé maximal des occupants et du chargement (données figurant sur la plaque d'information sur les pneus et le chargement)	1 500 lb (680 kg)	1 500 lb (680 kg)	1 500 lb (680 kg)

Étape 2

	Exemple 1	Exemple 2	Exemple 3
Nombre de personnes dans le véhicule (conducteur et passagers)	5	3	1
Répartition des passagers	Avant : 2 Arrière : 3	Avant : 1 Arrière : 2	Avant : 1

	Exemple 1	Exemple 2	Exemple 3
Poids des passagers	Passager 1 : 150 lb (68 kg) Passager 2 : 180 lb (82 kg) Passager 3 : 160 lb (73 kg) Passager 4 : 140 lb (63 kg) Passager 5 : 120 lb (54 kg)	Passager 1 : 200 lb (91 kg) Passager 2 : 190 lb (86 kg) Passager 3 : 150 lb (68 kg)	Passager 1 : 150 lb (68 kg)
Poids total de tous les occupants	750 lb (340 kg)	540 lb (245 kg)	150 lb (68 kg)

Etape 3

	Exemple 1	Exemple 2	Exemple 3
Charge maximale (poids total maximal autorisé figurant sur la plaque d'information sur les pneus et le chargement moins le poids total de tous les occupants)	1 500 lb (680 kg) - 750 lb (340 kg) = 750 lb (340 kg)	1 500 lb (680 kg) - 540 lb (245 kg) = 960 lb (435 kg)	1 500 lb (680 kg) - 150 lb (68 kg) = 1 350 lb (612 kg)

Plaque constructeur du véhicule

Même si vous avez soigneusement calculé la charge totale, assurez-vous de ne pas dépasser le poids total autorisé ni les charges sur essieu autorisées dans le cas de votre véhicule. Vous trouverez des indications à ce sujet sur la plaque constructeur de votre véhicule qui se trouve sur le montant B côté conducteur (▷ page 404).

Poids total autorisé du véhicule : le poids total du véhicule prenant en compte tous les occupants, le chargement et éventuellement la charge tractée/charge sur timon ne doit pas dépasser le poids total autorisé du véhicule.

Charge sur essieu autorisée : charge maximale autorisée pouvant être supportée par un essieu (essieu avant ou arrière).

Pour être sûr que votre véhicule ne dépasse pas les valeurs maximales autorisées (poids total du véhicule et charges sur essieu maximales autorisées), faites peser votre véhicule chargé (avec conducteur, passagers, chargement et éventuellement charge tractée complète) sur une balance approuvée.

Charge tractée/charge sur timon

La charge tractée/charge sur timon influence le poids total du véhicule. Lorsqu'une remorque est attelée, la charge tractée/charge sur timon fait partie de la charge utile, au même titre que les occupants et les bagages. En règle générale, la charge tractée/charge sur timon s'élève à 8 % environ du poids total de la remorque et de son chargement.

Informations utiles sur les jantes et les pneus

Standards uniformes de classification de la qualité des pneus

Aperçu des classes de qualité des pneus

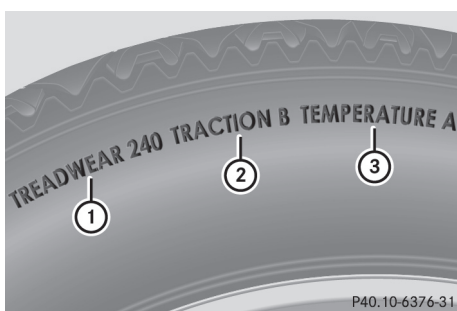

Les « Standards uniformes de classification de la qualité des pneus » sont imposés par le gouvernement américain. Ils sont destinés à donner aux conducteurs des informations uniformes et fiables sur les performances des pneus. Les fabricants de pneus doivent classer les pneus sur la base de 3 facteurs de performance : ① la classe d'usure de la bande de roulement, ② la classe de motricité et ③ la classe de température. Ces dispositions ne sont pas applicables au Canada. Cependant, la classe de qualité correspondante est inscrite sur le flanc de tous les pneus en vente libre en Amérique du Nord.

L'indication de la classe de qualité se trouve sur le flanc du pneu, entre l'épaulement et le point de largeur maximale.

Exemple :

- **Classe d'usure de la bande de roulement :** 200
- **Classe de motricité :** AA
- **Classe de température :** A

En plus des exigences liées à la classe de qualité, tous les pneus pour voitures particulières doivent satisfaire aux consignes de sécurité prescrites par la loi.

- i** Les valeurs réelles pour les pneus sont spécifiques à chaque véhicule et peuvent différer des valeurs figurant dans l'illustration.

Usure de la bande de roulement

La classe d'usure de la bande de roulement est un classement comparatif basé sur le degré d'usure du pneu lorsqu'il est testé sous des conditions contrôlées lors d'essais sur un parcours officiel du gouvernement américain. Par exemple, s'il était testé sur le parcours du gouvernement, un pneu de classe 150 aurait une tenue à l'usure une fois et demie supérieure à celle d'un pneu de classe 100.

La performance relative des pneus dépend toutefois des conditions d'utilisation réelles et peut diverger considérablement de la norme en fonction des habitudes de conduite, des pratiques de maintenance, des caractéristiques de la chaussée et des conditions climatiques.

Motricité

⚠ ATTENTION

L'attribution d'une classe de traction à un pneu repose sur des tests de freinage en ligne droite et ne prend pas en considération les caractéristiques d'accélération, de conduite en virage, d'aquaplanage ou de traction de pointe.

- !** Évitez de faire patiner les pneus. Ceci peut provoquer des dommages au niveau de la chaîne cinématique.

Les classes de motricité sont, de la plus élevée à la plus faible, AA, A, B et C. Ces classes correspondent à la capacité d'un pneu à s'arrêter sur une chaussée mouillée dans des conditions contrôlées et sur des surfaces d'essai en asphalte et en béton mises à disposition par le gouvernement américain. Un pneu classé C peut avoir une mauvaise motricité.

La vitesse de sécurité sur route mouillée, enneigée ou verglacée est toujours inférieure à la vitesse de sécurité sur chaussée sèche.

Soyez particulièrement attentif à l'état de la chaussée dès que la température extérieure s'approche du point de congélation.

Mercedes-Benz vous recommande de veiller à ce que les sculptures des 4 pneus hiver aient une profondeur minimale de 1/8 pouce (4 mm). Respectez la profondeur minimale prescrite pour les sculptures (> page 393). Les pneus hiver, par rapport aux pneus été, permettent de réduire la distance de freinage sur de la neige compactée. La distance de freinage reste net-

tement plus longue que sur des routes sans neige ni verglas. Conduisez par conséquent avec une prudence extrême.

Pour de plus amples informations sur les pneus hiver (pneus M+S), voir (▷ page 394).

Température

⚠ ATTENTION

La classe de température est déterminée pour un pneu correctement gonflé et non surchargé. L'action individuelle ou combinée de facteurs tels qu'une vitesse trop élevée, une pression de gonflage trop faible ou une sollicitation excessive peut provoquer une surchauffe, voire la défaillance du pneu.

Les classes de température sont A (la plus élevée), B et C. Elles correspondent à la résistance du pneu à l'échauffement et à sa capacité à dissiper la chaleur lors de tests réalisés sur une roue spécifique dans des conditions contrôlées en laboratoire. Une température élevée constante peut endommager le matériau du pneu et réduire sa durée de vie. Des températures excessives peuvent par ailleurs provoquer une défaillance soudaine du pneu. La classe C correspond aux performances que tous les pneus pour voitures particulières doivent avoir conformément à la norme fédérale de sécurité concernant les véhicules automobiles n° 109 (Federal Motor Vehicle Safety Standard No. 109). Les classes B et A correspondent à des niveaux de performance qui vont au-delà des exigences minimales légales.

Inscriptions figurant sur les pneus

Vue d'ensemble

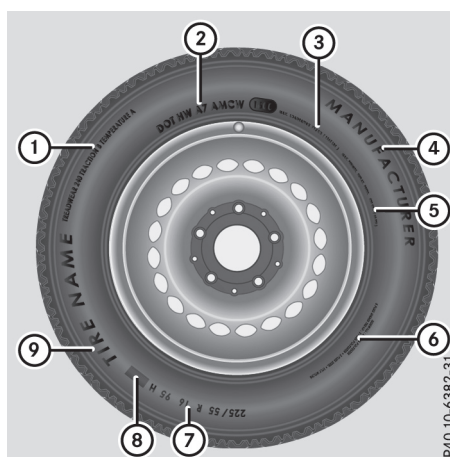

- ① Standards uniformes de classification de la qualité des pneus (▷ page 413)
- ② DOT, numéro d'identification du pneu (▷ page 412)
- ③ Charge maximale des pneus (▷ page 412)
- ④ Pression de gonflage maximale (▷ page 399)
- ⑤ Fabricant
- ⑥ Matériau du pneu (▷ page 413)
- ⑦ Dimensions des pneus, capacité de charge et indice de vitesse (▷ page 409)
- ⑧ Code de charge (▷ page 412)
- ⑨ Nom du pneu

Outre son nom (désignation commerciale) et celui du fabricant, un pneu porte les indications susmentionnées.

i Les données relatives aux pneus sont spécifiques à chaque véhicule et peuvent donc différer par rapport à l'illustration.

Dimensions des pneus, capacité de charge et indice de vitesse

⚠ ATTENTION

Si vous dépassez la capacité de charge indiquée sur les pneus ou l'indice de vitesse autorisé, cela peut causer des dommages au niveau des pneus et entraîner leur éclatement. Il y a risque d'accident.

Par conséquent, montez uniquement des pneus dont les dimensions et le type sont agréés pour votre véhicule. Veillez à respecter la capacité de charge des pneus requise pour le véhicule et l'indice de vitesse.

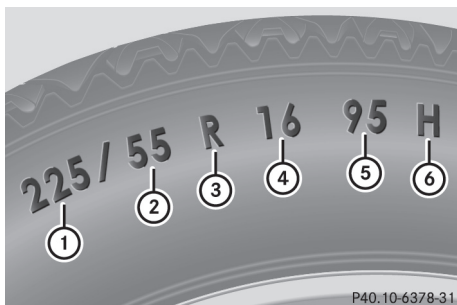

P40.10-6378-31

- ① Largeur du pneu
- ② Rapport hauteur/largeur en %
- ③ Code du pneu
- ④ Diamètre de la jante
- ⑤ Indice de charge
- ⑥ Indice de vitesse

Généralité : en fonction des standards définis par le fabricant, les dimensions du pneu inscrites sur le flanc peuvent être ou non précédées d'une lettre.

Lorsque les dimensions ne sont précédées d'aucune lettre (comme dans l'exemple ci-dessus) : pneu pour voitures particulières répondant aux normes de fabrication européennes.

Lorsque les dimensions sont précédées de la lettre « P » : pneu pour voitures particulières répondant aux normes de fabrication américaines.

Lorsque les dimensions sont précédées des lettres « LT » : pneu pour utilitaires légers répondant aux normes de fabrication américaines.

Lorsque les dimensions sont précédées de la lettre « T » : roue de secours compacte avec une pression de gonflage élevée conçue exclusivement pour une utilisation temporaire en cas d'urgence.

Largeur du pneu : la largeur du pneu ① indique la largeur nominale en millimètres.

Rapport hauteur/largeur : le rapport dimensionnel ② indique le rapport entre la hauteur et la largeur du pneu en pour cent. Vous obtenez cette valeur en divisant la hauteur du pneu par sa largeur.

Code du pneu : le code du pneu ③ indique le type de construction. « R » désigne un pneu à carcasse radiale. « D » désigne un pneu à carcasse diagonale et « B » un pneu à carcasse diagonale ceinturée.

Chaque fabricant a la possibilité d'ajouter à la désignation des pneus dont la vitesse maximale est supérieure à 149 mph (240 km/h) l'indication « ZR » (245/40 ZR 18, par exemple).

Diamètre de la jante : le diamètre de la jante ④ correspond au diamètre du siège de bourrelet et non au diamètre du rebord de jante. Le diamètre de la jante est exprimé en pouces (in).

Indice de charge : l'indice de charge ⑤ est un code numérique indiquant la capacité maximale de charge d'un pneu.

Les pneus ne doivent pas être soumis à une charge supérieure à la charge maximale autorisée. La charge maximale autorisée figure sur la plaque d'information sur les pneus et le chargement qui se trouve sur le montant B côté conducteur (▷ page 404).

Exemple :

Un indice de charge de 91 signifie que le pneu peut supporter une charge maximale de 1 356 lb (615 kg). Pour de plus amples informations sur la charge maximale des pneus en kg et en lb, voir (▷ page 412).

Pour de plus amples informations sur l'indice de charge, voir Code de charge (▷ page 412).

Indice de vitesse : l'indice de vitesse ⑥ indique la vitesse maximale autorisée pour le pneu.

i Les données relatives aux pneus sont spécifiques à chaque véhicule et peuvent donc différer par rapport à l'illustration.



Indépendamment de l'indice de vitesse, vous devez impérativement respecter les limites de vitesse. Conduisez prudemment et adaptez votre style de conduite aux conditions de circulation.

Pneus été

Indice	Classe de vitesse
Q	jusqu'à 100 mph (160 km/h)
R	jusqu'à 106 mph (170 km/h)
S	jusqu'à 112 mph (180 km/h)
T	jusqu'à 118 mph (190 km/h)
H	jusqu'à 130 mph (210 km/h)

Indice	Classe de vitesse
V	jusqu'à 149 mph (240 km/h)
W	jusqu'à 168 mph (270 km/h)
Y	jusqu'à 186 mph (300 km/h)
ZR...Y	jusqu'à 186 mph (300 km/h)
ZR...(..Y)	supérieure à 186 mph(300 km/h)
ZR	supérieure à 149 mph(240 km/h)

- Chaque fabricant a la possibilité d'ajouter à la désignation des pneus dont la vitesse maximale est supérieure à 149 mph(240 km/h) l'indication « ZR » (245/40 ZR18, par exemple).

L'indication d'utilisation comprend l'indice de charge  et l'indice de vitesse .

- Si la désignation de vos pneus comporte l'indication « ZR » et qu'aucune autre indication d'utilisation n'est donnée, adressez-vous au fabricant des pneus pour déterminer la vitesse maximale.

Si vous disposez d'une indication d'utilisation, la vitesse maximale est limitée conformément à l'indice de vitesse spécifié. Exemple : 245/40 ZR18 97 Y. Dans cet exemple, l'indication d'utilisation est « 97 Y ». La lettre « Y » représente l'indice de vitesse. La vitesse maximale du pneu est donc limitée à 186 mph(300 km/h).

- La désignation de tout pneu dont la vitesse maximale est supérieure à 186 mph(300 km/h) doit être munie de l'indication « ZR » et d'une indication d'utilisation placée entre parenthèses. Exemple : 275/40 ZR 18 (99 Y). L'indice de vitesse « (Y) » indique que la vitesse maximale du pneu est supérieure à 186 mph (300 km/h). Pour toute question relative à la détermination de la vitesse maximale, adressez-vous au fabricant des pneus.

Pneus toutes saisons et pneus hiver

Indice	Classe de vitesse
Q M+S ³	jusqu'à 100 mph (160 km/h)
T M+S ³	jusqu'à 118 mph (190 km/h)

Indice	Classe de vitesse
H M+S ³	jusqu'à 130 mph (210 km/h)
V M+S ³	jusqu'à 149 mph (240 km/h)

- i** Tous les pneus portant le sigle M+S ne présentent pas les caractéristiques des pneus hiver. Outre le sigle M+S, les pneus hiver portent sur leur flanc un symbole représentant un flocon de neige . Ces pneus répondent aux exigences spécifiques de motricité sur la neige définies par l'Association des manufacturiers du caoutchouc RMA (Rubber Manufacturers Association) et l'Association canadienne de l'industrie du caoutchouc RAC (Rubber Association of Canada). Ils ont été spécialement conçus pour rouler sur la neige.

Un limiteur de vitesse électronique empêche votre véhicule de dépasser les vitesses suivantes :

- Tous les véhicules (à l'exception de Mercedes-AMG GLE 63) : 130 mph (210 km/h)
- Mercedes-AMG GLS 63 : 155 mph (250 km/h)
- Mercedes-AMG GLS 63 avec une vitesse maximale plus élevée : 174 mph (280 km/h)

L'indice de vitesse des pneus montés en usine peut être supérieur à la vitesse maximale autorisée par le limiteur de vitesse électronique.

Assurez-vous, lorsque vous achetez de nouveaux pneus par exemple, qu'ils possèdent l'indice de vitesse requis. Vous trouverez l'indice de vitesse requis pour votre véhicule sous « Equipement pneumatique » (> page 420).

Pour de plus amples informations sur l'interprétation des données relatives aux pneus, adressez-vous à un atelier qualifié.

³ Ou M+S  pour les pneus hiver.

Code de charge



En plus de l'indice de charge, un code de charge ① peut être inscrit sur le flanc du pneu, après la lettre indiquant l'indice de vitesse ⑥ (▷ page 409).

- Aucune spécification : l'absence de texte (comme dans l'exemple ci-dessus) désigne un pneu ayant une capacité de charge normale (SL)
- XL ou Extra Load : désigne un pneu ayant une capacité de charge supérieure ou un pneu renforcé
- Light Load : désigne un pneu ayant une faible capacité de charge
- C, D, E : désigne une plage de charge qui est fonction de la charge maximale que le pneu peut supporter à une pression déterminée

❗ Les données relatives aux pneus sont spécifiques à chaque véhicule et peuvent donc différer par rapport à l'illustration.

Charge maximale des pneus



La charge maximale du pneu ① correspond au poids maximal pour lequel un pneu a été homologué.

Les pneus ne doivent pas être soumis à une charge supérieure à la charge maximale autori-

sée. La charge maximale autorisée figure sur la plaque d'information sur les pneus et le chargement qui se trouve sur le montant B côté conducteur (▷ page 404).

❗ Les valeurs réelles pour les pneus sont spécifiques à chaque véhicule et peuvent différer des valeurs figurant dans l'illustration.

DOT, numéro d'identification du pneu (TIN)

Conformément aux réglementations américaines sur les pneus, tout fabricant de pneus ou toute entreprise de rechapage doit inscrire un numéro d'identification à l'intérieur ou sur le flanc de chaque pneu produit ou rechapé.

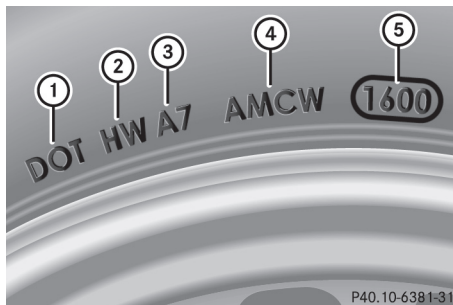

Le numéro d'identification du pneu est univoque. Le numéro d'identification du pneu permet aux fabricants de pneus ou aux entreprises de rechapage d'informer plus facilement les acquéreurs d'éventuelles campagnes de rappel et de leur communiquer d'autres informations essentielles pour la sécurité. Il donne à l'acheteur la possibilité d'identifier plus facilement les pneus concernés.

Le numéro d'identification du pneu se compose du code d'identification du fabricant ②, des dimensions du pneu ③, du code du type de pneu ④ et de la date de fabrication ⑤.

DOT (ministère des Transports) : la marque de fabrique ① indique que le pneu répond aux exigences du ministère américain des transports.

Code d'identification du fabricant : le code d'identification du fabricant ② donne des informations relatives au fabricant du pneu. Les pneus neufs possèdent une identification composée de 2 symboles. Les pneus rechapés possèdent une identification composée de 4 symboles.

Pour de plus amples informations sur les pneus rechapés, voir (▷ page 420).

Dimensions du pneu: l'inscription ③ se réfère aux dimensions du pneu.

Code du type de pneu: le code du type de pneu ④ peut être utilisé par le fabricant pour désigner les caractéristiques particulières du pneu.

Date de fabrication: la date de fabrication ⑤ donne des informations sur l'âge du pneu. Le 1er et le 2e chiffres indiquent la semaine de fabrication, « 01 » indiquant la première semaine de l'année. Le 3e et le 4e chiffres indiquent l'année de fabrication. Un pneu portant l'indication « 32 14 », par exemple, a été fabriqué au cours de la 32e semaine de l'année 2014.

- ❗ Les données relatives aux pneus sont spécifiques à chaque véhicule et peuvent donc différer par rapport à l'illustration.

Composition du pneu

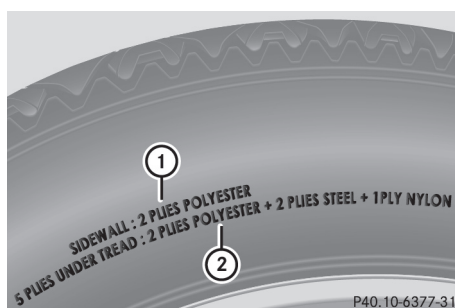

Ces indications décrivent le type de tissus et le nombre de couches au niveau du flanc ① et sous les sculptures ②.

- ❗ Les données relatives aux pneus sont spécifiques à chaque véhicule et peuvent donc différer par rapport à l'illustration.

Définitions des termes relatifs aux pneus et au chargement

Structure du pneu et matériaux utilisés

Décrit le nombre de couches ou le nombre de nappes noyées dans la gomme qui constituent la bande de roulement du pneu et ses flancs. Celles-ci sont fabriquées à partir d'acier, de nylon, de polyester et d'autres matériaux.

Bar

Unité métrique pour la pression des pneus. 14,5038 livres par pouce carré (psi) et 100 kilopascals (kPa) correspondent à 1 bar.

DOT (ministère des Transports)

Les pneus portant l'identification DOT répondent aux exigences du ministère des Transports américain.

Poids moyen des occupants du véhicule

68 kilogrammes (150 lb) multiplié par le nombre d'occupants autorisés à bord du véhicule.

Standards uniformes de classification de la qualité des pneus

Standards uniformes de classification de la qualité des pneus reposant sur le profil des sculptures, la motricité et la tenue en température. L'évaluation menant à la classification est effectuée par le fabricant selon des consignes de test édictées par le gouvernement américain. La classification correspondante est indiquée sur le flanc du pneu.

Pression de gonflage recommandée

La pression de gonflage recommandée correspond à la pression des pneus montés départ usine sur votre véhicule.

La plaque d'information sur les pneus et le chargement contient les pressions de gonflage recommandées pour des pneus froids (charge et vitesse maximales autorisées du véhicule atteintes).

Le tableau des pressions de gonflage des pneus contient les pressions de gonflage recommandées pour des pneus froids pour différentes conditions d'utilisation du véhicule (charge et/ou vitesse).

Augmentation du poids du véhicule due aux équipements optionnels

Poids cumulé incluant tous les équipements de série et optionnels qui sont disponibles pour le véhicule, indépendamment du fait qu'ils soient montés ou non.

Jante

Partie de la roue sur laquelle est monté le pneu.

GAWR (charge maximale sur essieu autorisée)

Le GAWR correspond à la charge maximale autorisée sur l'essieu. La charge effective sur essieu ne doit jamais dépasser la charge maximale sur essieu autorisée. La charge maximale sur essieu autorisée figure sur la plaque constructeur du véhicule qui se trouve sur le montant B côté conducteur.

Indice de vitesse

L'indice de vitesse des pneus est mentionné dans la désignation du pneu. Il indique la plage de vitesse autorisée pour un pneu.

GTW (poids total de la remorque)

Le GTW correspond au poids de la remorque plus le poids du chargement, des bagages, des accessoires, etc. qui se trouvent sur la remorque.

GVW (poids total)

Le poids total prend en compte le poids du véhicule ainsi que le carburant, l'outillage, la roue de secours, les accessoires montés, les passagers, les bagages et éventuellement la charge sur timon. Le poids total ne doit jamais dépasser le poids total autorisé (GVWR) qui figure sur la plaque constructeur du véhicule située sur le montant B côté conducteur.

GVWR (poids total autorisé)

Le GVWR correspond au poids total maximal autorisé du véhicule chargé (poids du véhicule incluant tous les accessoires, les passagers, le carburant, les bagages et éventuellement la charge sur timon). Le poids total autorisé figure sur la plaque constructeur du véhicule qui se trouve sur le montant B côté conducteur.

Poids maximal autorisé en charge

Le poids maximal correspond à la somme résultant de l'addition des éléments suivants :

- poids à vide du véhicule
- poids des accessoires
- charge utile maximale
- poids des équipements optionnels montés en usine

Kilopascal (kPa)

Unité métrique pour la pression des pneus. 6,9 kPa correspondent à 1 psi. Une autre unité permettant d'exprimer la pression des pneus

est le bar. 100 kilopascals (kPa) correspondent à 1 bar.

Code de charge

En plus de l'indice de charge, le flanc du pneu peut porter un code de charge. Celui-ci donne des précisions sur la capacité de charge du pneu.

Poids à vide

Poids d'un véhicule avec équipement de série et fluides (carburant, huile et liquide de refroidissement au niveau maximum). Le cas échéant, le poids indiqué prend également en compte le climatiseur ainsi que les équipements optionnels, mais pas les passagers ni les bagages.

Charge maximale des pneus

La charge maximale du pneu correspond au poids maximal (exprimé en kg ou en lb) pour lequel un pneu a été homologué.

Pression de gonflage maximale autorisée

Pression de gonflage maximale autorisée pour un pneu.

Charge maximale par pneu

Charge maximale par pneu. Elle se calcule à partir de la charge maximale sur essieu divisée par 2.

PSI (pounds per square inch)

Unité de mesure standard pour la pression des pneus.

Rapport hauteur/section

Rapport entre la hauteur et la largeur du pneu, exprimé en pourcentage.

Pression des pneus

Pression qui agit de l'intérieur vers l'extérieur du pneu sur chaque pouce carré. La pression est exprimée en livres par pouce carré (psi), en kilopascals (kPa) ou en bars. La pression des pneus doit être corrigée uniquement lorsque les pneus sont froids.

Pression de gonflage pour pneus froids

Les pneus sont froids lorsque

- le véhicule est resté immobilisé pendant au moins 3 heures sans que les pneus aient été exposés au rayonnement solaire
- vous avez parcouru moins de 1 mile (1,6 km)

Bande de roulement

Partie du pneu en contact avec la route.

Bourrelet

Le bourrelet sert à maintenir le pneu sur la jante. Afin d'éviter que la longueur du pneu ne varie sur le pourtour de la jante, le bourrelet contient plusieurs tringles.

Flanc

Partie du pneu située entre les sculptures et le bourrelet.

Poids des équipements optionnels

Poids cumulé des équipements optionnels pesant plus que les pièces de série qu'ils remplacent et plus de 2,3 kg (5 lb). Ces équipements optionnels, tels que le système de freinage haute performance, le correcteur de niveau, le porte-bagages sur le toit ou la batterie haute performance, ne sont pas compris dans le poids à vide ni dans le poids des accessoires.

TIN (numéro d'identification du pneu)

Numéro d'identification univoque grâce auquel un fabricant de pneus peut, en cas de rappel de produits par exemple, identifier les pneus concernés et retrouver les acquéreurs. Le numéro d'identification du pneu se compose du code d'identification du fabricant, des dimensions du pneu, du code du type de pneu et de la date de fabrication.

Indice de charge

L'indice de charge est un code indiquant la capacité de charge maximale d'un pneu.

Motricité

Adhérence entraînée par le frottement du pneu sur la chaussée.

TWR (charge sur timon autorisée)

Le TWR correspond au poids maximal autorisé sur la rotule du dispositif d'attelage.

Indicateur d'usure

Fines baguettes (barrettes d'usure) réparties sur la bande de roulement du pneu. Lorsque les sculptures du pneu sont à la hauteur des baguettes, la limite d'usure de $\frac{1}{16}$ in (1,6 mm) est atteinte.

Répartition des passagers

Répartition des occupants du véhicule sur les places prévues.

Limite totale de charge

Charge nominale et charge des bagages plus 68 kg (150 lb) multiplié par le nombre de places dans le véhicule.

Changement de roue**Crevaison**

Vous trouverez des informations sur la procédure à suivre en cas de crevaison dans le chapitre « Aide en cas de crevaison » (> page 375). Vous trouverez des informations sur la conduite avec des pneus MOExtended en cas de crevaison sous « Pneus MOExtended (pneus convenant pour le roulage à plat) » (> page 375).

Véhicules équipés d'une roue de secours compacte :

en cas de crevaison, montez la roue de secours compacte conformément à la description qui figure sous « Montage des roues » (> page 416).

Permutation des roues**⚠ ATTENTION**

Si vous permutez les roues avant et arrière alors que les jantes ou les pneus sont de dimensions différentes, il est possible que le comportement routier soit fortement modifié. En outre, les freins de roue ou les composants de la suspension des roues risquent d'être endommagés. Il y a risque d'accident.

N'intervertissez les roues avant et les roues arrière que si les jantes et les pneus sont de mêmes dimensions.

❗ Si votre véhicule est équipé du système de contrôle de la pression des pneus, chaque roue est alors munie de composants électroniques.

N'appliquez aucun démonte-pneu dans la zone de la valve. Sinon, les composants électroniques pourraient être endommagés.

Faites permuter les roues uniquement par un atelier qualifié.

Respectez impérativement les instructions et les consignes de sécurité qui figurent dans la section « Montage des roues » (▷ page 416).

En fonction des conditions d'utilisation, l'usure des pneus de l'essieu avant diffère de celle des pneus de l'essieu arrière. Permutez les roues avant l'apparition d'une usure caractéristique sur les pneus. On considère comme usure caractéristique l'usure de l'épaulement sur les pneus avant et celle de la bande de roulement centrale sur les pneus arrière.

Si les roues du véhicule sont toutes de même taille, vous pouvez permuter les roues aux intervalles spécifiés dans le carnet de garantie du fabricant de pneus qui se trouve dans les documents du véhicule. Si vous ne possédez pas de carnet de maintenance, permutez les roues tous les 3 000 à 6 000 miles (5 000 à 10 000 km). En fonction de l'usure des pneus, cela peut être nécessaire plus tôt. Ne changez pas le sens de rotation des pneus.

Nettoyez soigneusement les surfaces de contact des roues et des disques de frein lors de chaque permutation. Contrôlez la pression des pneus et, si nécessaire, redémarrez l'avertisseur de perte de pression des pneus ou le système de contrôle de la pression des pneus (▷ page 400).

Sens de rotation

Les pneus avec sens de rotation prescrit offrent des avantages supplémentaires, par exemple en matière d'aquaplanage. Ces avantages sont effectifs uniquement si vous avez tenu compte du sens de rotation prescrit lors du montage.

Le sens de rotation est repéré par une flèche sur le flanc du pneu.

Stockage des roues

Stockez les roues démontées dans un endroit frais et sec, si possible à l'abri de la lumière. Protégez les pneus de l'huile, de la graisse ou du carburant.

Montage des roues

Préparation du véhicule

- ▶ **Véhicules équipés d'une roue de secours compacte:** pour monter la roue de secours compacte en cas de crevaison, suivez les remarques supplémentaires relatives à la préparation du véhicule qui figurent sous « En cas de crevaison » (▷ page 375).
- ▶ Arrêtez le véhicule sur un sol stable, plat et non glissant.
- ▶ Serrez manuellement le frein de stationnement électrique.
- ▶ Placez les roues avant en ligne droite.
- ▶ **Véhicules équipés d'une boîte de vitesses automatique:** mettez la boîte de vitesses sur **P**.
- ▶ **Véhicules équipés du Pack AIRMATIC:** assurez-vous que le niveau normal est sélectionné (▷ page 208).
- ▶ **Véhicules équipés du Pack Offroad:** assurez-vous que le niveau normal est sélectionné (▷ page 201).
- ▶ Arrêtez le moteur.
- ▶ **Véhicules sans fonction KEYLESS-GO:** retirez la clé du contacteur d'allumage.
- ▶ **Véhicules équipés de la fonction KEYLESS-GO:** ouvrez la porte du conducteur. L'électronique du véhicule passe alors en position **0**. Cela correspond à « clé retirée ».
- ▶ **Véhicules équipés de la fonction KEYLESS-GO:** retirez la touche de démarrage et d'arrêt du contacteur d'allumage (▷ page 153).
- ▶ Sortez l'outillage de changement de roue du véhicule, si votre équipement en est doté.
- ▶ Immobilisez en outre le véhicule pour qu'il ne puisse pas se mettre à rouler.

i A l'exception de quelques véhicules destinés à certains pays, les véhicules ne sont pas équipés d'un outillage de changement de roue. Renseignez-vous auprès d'un atelier qualifié pour savoir quels sont les outils nécessaires pour effectuer un changement de roue sur votre véhicule.

L'outillage nécessaire au changement de roue peut par exemple comprendre les éléments suivants :

- Cric
- Cale
- Clé démonte-roue

Immobilisation du véhicule

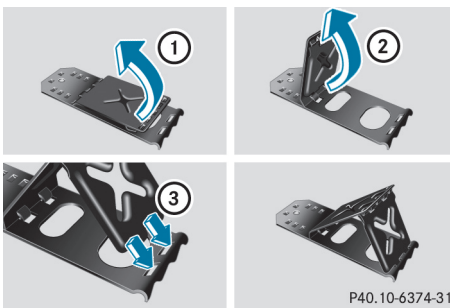

Si votre véhicule est équipé d'une cale, vous la trouverez dans l'outillage de changement de roue (▷ page 374).

La cale pliante constitue un moyen supplémentaire d'immobiliser le véhicule et d'empêcher qu'il ne se mette à rouler (lors d'un changement de roue, par exemple).

- ▶ Relevez les 2 plaques ①.
- ▶ Dépliez la plaque inférieure vers l'extérieur ②.
- ▶ Engagez complètement les ergots de la plaque inférieure dans les orifices de la plaque de base ③.



- ▶ Placez une cale ou un autre objet approprié devant et derrière la roue diagonalement opposée à la roue à remplacer.

Levage du véhicule

⚠ ATTENTION

Si vous ne placez pas correctement le cric sous le point d'appui prévu à cet effet sur le véhicule, le cric risque de glisser lorsque le véhicule est soulevé. Il y a risque de blessure.

Placez le cric uniquement sous le point d'appui prévu à cet effet sur le véhicule. Le pied du cric doit se trouver directement en dessous du point d'appui du véhicule.

! Véhicules Mercedes-AMG équipés d'une roue de secours compacte « Minispare » : n'utilisez la roue de secours compacte « Minispare » **que sur l'essieu arrière**. Si vous montez la roue de secours compacte « Minispare » sur l'essieu avant, le système de freinage risque d'être endommagé.

Si un pneu de l'essieu avant est défectueux, remplacez d'abord une roue intacte de l'essieu arrière par la roue de secours compacte « Minispare ». C'est seulement après que la roue défectueuse de l'essieu avant peut être remplacée par la roue intacte de l'essieu arrière.

Tenez impérativement compte de l'étiquette de rappel apposée sur la roue de secours compacte « Minispare ».

! Placez le cric uniquement sous l'un des points d'appui. Sinon, vous risquez d'endommager le véhicule.

Tenez compte des remarques suivantes lors du soulèvement du véhicule :

- Pour soulever le véhicule, utilisez uniquement le cric testé et agréé par Mercedes-Benz pour votre véhicule. En cas d'utilisation non conforme du cric, celui-ci risque de glisser lorsque le véhicule est soulevé.
- Le cric n'est prévu que pour soulever le véhicule pendant une durée limitée lors d'un changement de roue. Le cric n'est pas autorisé pour effectuer des travaux de maintenance sous le véhicule.
- Évitez de changer une roue lorsque le véhicule se trouve sur un terrain en pente (montée ou descente).
- Avant de soulever le véhicule, immobilisez-le avec le frein de stationnement et des cales pour l'empêcher de se mettre à rouler. Ne

desserrez pas le frein de stationnement tant que le véhicule est soulevé.

- Le cric doit reposer sur une surface plane, ferme et non glissante. Sur sol meuble, vous devez placer sous le cric un support large et plat qui puisse supporter la charge. Sur sol glissant, vous devez utiliser une protection antidérapante (un tapis en caoutchouc sur du carrelage, par exemple).
- Ne placez pas de bloc de bois ou d'objet similaire comme embase sous le cric. Sinon, en raison de la hauteur disponible limitée, le cric ne pourrait pas se déplier suffisamment pour atteindre sa capacité de charge normale.
- Veillez à ce que le bord inférieur du pneu ne se trouve pas à plus de 1,2 in (3 cm) du sol.
- Ne mettez pas vos mains ou vos pieds sous le véhicule lorsqu'il est soulevé.
- Ne vous glissez pas sous le véhicule soulevé.
- Ne démarrez pas le moteur lorsque le véhicule est soulevé.
- N'ouvrez ou ne fermez aucune porte ni le hayon lorsque le véhicule est soulevé.
- Veillez à ce que personne ne se trouve dans le véhicule lorsqu'il est soulevé.



- ▶ A l'aide de la clé démonte-roue (1), dévissez les vis de la roue à changer de 1 tour environ. Ne les dévissez pas complètement.

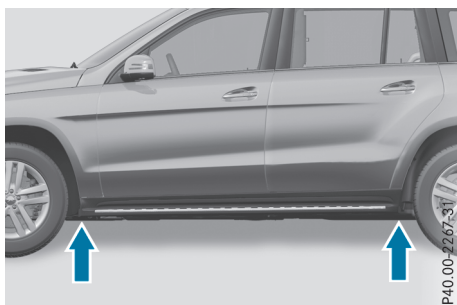

Les points d'appui du cric se trouvent derrière les passages des roues avant et devant les passages des roues arrière (flèches).

- ▶ Prenez la clé polygonale à cliquet dans l'ouillage de bord et emboîtez-la dans le six-pans du cric de manière à ce que l'inscription **AUF** soit visible.

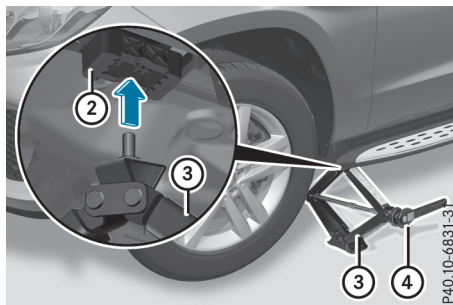

- ▶ Mettez le cric (3) en place sous le point d'appui (2).

Pour cela, le mandrin de centrage du cric doit être introduit dans l'ouverture prévue à cet effet au niveau du point d'appui.

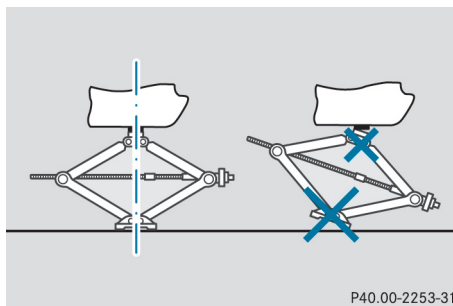

- ▶ Veillez à ce que le pied du cric se trouve directement en dessous du point d'appui.
- ▶ Tournez la clé polygonale à cliquet (4) jusqu'à ce que le cric (3) soit parfaitement en place sous le point d'appui (2) et que la surface d'appui du cric repose entièrement sur le sol.
- ▶ Continuez de tourner la clé polygonale à cliquet (4) jusqu'à ce que le pneu soit à 1,2 in (3 cm) au maximum au-dessus du sol.

Dépose de la roue

- ⚠ Ne posez pas les vis de roue dans le sable ou dans la saleté. Sinon, le filetage des vis de

roue et le taraudage des moyeux de roue pourraient être endommagés lors du vissage.

Lors du montage et du démontage des roues, et tant que les roues sont déposées, évitez d'exercer une force quelconque sur les disques de frein. Cela risque de compromettre le confort au freinage.



P40.10-6832-31

- ▶ Enlevez la vis de roue qui se trouve en haut.
- ▶ Vissez le goujon de centrage (1) à la place de la vis.
- ▶ Dévissez complètement les autres vis.
- ▶ Enlevez la roue.

Montage d'une nouvelle roue

ATTENTION

Si les vis de roue sont huilées ou graissées et que les vis de roue ou le taraudage du moyeu de roue sont endommagés, les vis de roue risquent de se desserrer. Vous risquez alors de perdre une roue pendant la marche. Il y a risque d'accident.

Ne huilez ni ne graissez jamais les vis de roue. Si le taraudage est endommagé, prenez immédiatement contact avec un atelier qualifié. Faites remplacer les vis de roue endommagées ou le taraudage du moyeu de roue endommagé. Ne reprenez pas la route.

ATTENTION

Si vous vissez les vis ou écrous de roue lorsque le véhicule est soulevé, le cric risque de glisser. Il y a risque de blessure.

Serrez les vis ou écrous de roue uniquement lorsque le véhicule est abaissé.

- ❗ Pour éviter d'endommager la peinture, maintenez la roue fermement contre le moyeu pendant que vous serrez la 1^{re} vis de roue.

Respectez impérativement les instructions et les consignes de sécurité relatives au « Changement de roue » (> page 415).

Utilisez uniquement des vis de roue prévues pour le type de roue monté et pour votre véhicule. Pour des raisons de sécurité, Mercedes-Benz vous recommande d'utiliser exclusivement les vis de roue agréées pour les véhicules Mercedes-Benz et pour le type de roue monté.

- ❗ Utilisez impérativement les vis de roue (2) pour monter la roue de secours d'urgence « à pneu pliable ». Si vous utilisez d'autres vis de roue pour monter la roue de secours d'urgence « à pneu pliable », le système de freinage risque d'être endommagé.

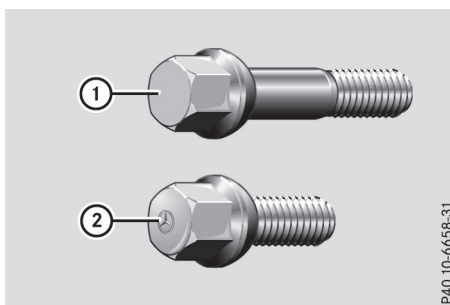

P40.10-6658-31

- ① Vis pour toutes les roues montées d'usine et pour roue de secours compacte « à pneu pliable » (Mercedes-AMG GLS 63 4MATIC)
- ② Vis pour roue de secours compacte « Mini-spare »



P40.10-6833-31

- ▶ Nettoyez les surfaces de contact entre la roue et le moyeu.
- ▶ Glissez la nouvelle roue sur le goujon de centrage et appliquez-la contre le moyeu.

- ▶ Posez les vis de roue et serrez-les légèrement.
- ▶ Dévissez le goujon de centrage.
- ▶ Posez la dernière vis de roue et serrez-la légèrement.
- ▶ **Véhicules Mercedes-AMG équipés d'une roue de secours compacte « à pneu pliable » :** gonflez la roue de secours compacte « à pneu pliable » (▷ page 424).
Abaissez ensuite le véhicule.
- ▶ Rangez le cric et le reste de l'outillage de changement de roue dans le compartiment de rangement situé sous le plancher du compartiment de chargement.
- ▶ Contrôlez la pression du pneu de la roue nouvellement montée et corrigez-la si nécessaire. Respectez la pression de gonflage recommandée (▷ page 396).

L'avertisseur de perte de pression des pneus ou le système de contrôle de la pression des pneus ne peut pas fonctionner de façon fiable tant que vous roulez avec une roue de secours compacte. Ne redémarrez l'avertisseur de perte de pression des pneus ou le système de contrôle de la pression des pneus qu'après avoir remplacé la roue défectueuse par une nouvelle roue.

Véhicules équipés du système de contrôle de la pression des pneus : toutes les roues montées doivent être équipées de capteurs opérationnels.

Abaissement du véhicule

⚠ ATTENTION

Si vous ne serrez pas les vis ou les écrous de roue au couple de serrage prescrit, les roues peuvent se détacher. Il y a risque d'accident. Après un changement de roue, faites immédiatement contrôler le couple de serrage par un atelier qualifié.

❗ **Véhicules Mercedes-AMG équipés d'une roue de secours compacte « à pneu pliable » :** gonflez la roue de secours compacte « à pneu pliable » avec le compresseur de gonflage avant d'abaisser le véhicule. Sinon, la jante risque d'être endommagée.

- ▶ Emboîtez la clé polygonale à cliquet dans le six-pans du cric de manière à ce que l'inscription **AB** soit visible.
- ▶ Tournez la clé polygonale à cliquet jusqu'à ce que le véhicule repose de nouveau sur le sol.
- ▶ Mettez le cric de côté.



- ▶ Serrez les vis de roue uniformément dans l'ordre indiqué ① à ⑤, c'est-à-dire en diagonale. Le couple de serrage doit être de **110 lb-ft (150 Nm)**.
- ▶ Ramenez le cric dans sa position initiale.

Combinaisons de jantes et de pneus

Pour obtenir des informations sur les combinaisons de jantes et de pneus autorisées, adressez-vous à un atelier qualifié.

❗ Pour des raisons de sécurité, Mercedes-Benz vous recommande d'utiliser uniquement les pneus, les jantes et les accessoires agréés spécialement par Mercedes-Benz pour votre véhicule.

Ces pneus sont spécialement adaptés aux systèmes de régulation, tels que l'ABS ou l'ESP®, et portent l'une des désignations suivantes :

- MO = Mercedes-Benz Original
- MOE = Mercedes-Benz Original Extended (convenant pour le roulage à plat)
- MO 1 = Mercedes-Benz Original (uniquement certains pneus AMG)

Utilisez les pneus Mercedes-Benz Original Extended uniquement sur les jantes spécialement contrôlées par Mercedes-Benz.

Utilisez uniquement les pneus, les jantes et les accessoires qui ont été testés et recommandés par Mercedes-Benz. Sinon, cela risque d'entraîner une dégradation du comportement du véhicule, par exemple du point de vue de la tenue de route, des bruits de roulement et de la consommation. En outre, d'au-

tres dimensions de pneus peuvent entraîner sous charge un frottement des pneus contre la carrosserie ou les éléments de l'essieu. Les pneus ou le véhicule peuvent être endommagés.

Mercedes-Benz décline toute responsabilité pour les dommages générés par l'utilisation de pneus, jantes ou accessoires autres que ceux qui ont été testés et recommandés.

Pour de plus amples informations sur les combinaisons de pneus et de jantes autorisées, adressez-vous à un atelier qualifié.

- !** Les pneus rechapés ne sont pas testés ni recommandés par Mercedes-Benz car les détériorations antérieures ne peuvent pas toujours être détectées au rechapage. Mercedes-Benz ne peut donc pas garantir la sécurité de marche. N'utilisez pas de pneus d'occasion lorsque vous ignorez l'usage qui en a été fait auparavant.

Vous trouverez les pressions de gonflage recommandées pour différentes conditions d'utilisation du véhicule

- sur la plaque d'information sur les pneus et le chargement située sur le montant B côté conducteur
- dans le tableau des pressions de gonflage des pneus situé dans la trappe du réservoir

Tenez compte des remarques relatives aux pressions de gonflage recommandées et aux différentes conditions d'utilisation du véhicule (▷ page 396).

Contrôlez la pression de gonflage régulièrement et uniquement lorsque les pneus sont froids. Suivez les recommandations de maintenance du fabricant de pneus qui se trouvent dans le porte-documents du véhicule.

Remarques concernant l'équipement du véhicule : le véhicule

- doit toujours être équipé de jantes de même taille sur un essieu (gauche et droite)
- doit toujours être équipé de pneus de même modèle (pneus été, pneus MOExtended, pneus hiver)

- i** Départ usine, les véhicules équipés de pneus MOExtended ne disposent pas du kit anticrevaison TIREFIT. Si vous montez sur votre véhicule des pneus qui ne conviennent pas pour le roulage à plat (des pneus hiver, par exemple), équipez-le en plus d'un kit anticrevaison TIREFIT. Vous pouvez vous procu-

rer un kit anticrevaison TIREFIT dans un atelier qualifié.

Roue de secours compacte

Consignes de sécurité importantes

ATTENTION

La roue de secours ou la roue de secours d'urgence et la roue à changer peuvent avoir des dimensions et des types de jantes et de pneus différents. Si vous montez la roue de secours ou la roue de secours d'urgence, il est possible que le comportement routier soit fortement modifié. Il y a risque d'accident.

Pour éviter de prendre des risques,

- adaptez votre style de conduite et conduisez prudemment
- ne montez jamais plus d'une roue de secours d'urgence ou plus d'une roue de secours normale présentant des différences avec la roue à changer
- n'utilisez une roue de secours compacte ou une roue de secours d'urgence présentant des différences avec la roue à changer que temporairement
- ne désactivez pas l'ESP®
- faites remplacer la roue de secours ou la roue de secours d'urgence présentant des dimensions différentes dans l'atelier qualifié le plus proche. Tenez impérativement compte des dimensions de jantes et de pneus appropriées ainsi que du type de pneus.

- !** **Véhicules Mercedes-AMG équipés d'une roue de secours compacte « Minispare » :** n'utilisez la roue de secours compacte « Minispare » **que sur l'essieu arrière**. Si vous montez la roue de secours compacte « Minispare » sur l'essieu avant, le système de freinage risque d'être endommagé.

Si un pneu de l'essieu avant est défectueux, remplacez d'abord une roue intacte de l'essieu arrière par la roue de secours compacte « Minispare ». C'est seulement après que la roue défectueuse de l'essieu avant peut être

remplacée par la roue intacte de l'essieu arrière.

Tenez impérativement compte de l'étiquette de rappel apposée sur la roue de secours compacte « Minispare ».

Si vous roulez avec une roue de secours compacte ou une roue de secours normale présentant des dimensions différentes, ne dépassez pas la vitesse maximale autorisée de 50 mph (80 km/h).

Contrôlez également la pression du pneu de la roue de secours compacte à intervalles réguliers ainsi qu'avant les longs trajets et corrigez-la si nécessaire (▷ page 396). Reportez-vous à la valeur figurant sur la roue.

Le montage de chaînes neige sur les roues de secours compactes n'est pas autorisé.

Remarques générales

Pour obtenir des informations sur les roues de secours compactes autorisées, adressez-vous à un atelier qualifié.

Le montage de la roue de secours compacte est décrit sous « Montage des roues » (▷ page 416).

Le pneu de la roue de secours compacte peut aussi être monté dans le sens de rotation inverse. Respectez les conditions d'utilisation temporaire ainsi que la limite de vitesse indiquée sur la roue de secours compacte.

Remplacez les pneus au plus tard au bout de 6 ans, indépendamment de leur degré d'usure. Cette remarque vaut également pour la roue de secours compacte.

L'avertisseur de perte de pression des pneus ou le système de contrôle de la pression des pneus ne peut pas fonctionner de façon fiable tant que vous roulez avec une roue de secours compacte. Ne redémarrez l'avertisseur de perte de pression des pneus ou le système de contrôle de la pression des pneus qu'après avoir remplacé la roue défectueuse par une nouvelle roue.

Véhicules équipés du système de contrôle de la pression des pneus : si vous avez monté la roue de secours compacte, il se peut que le système affiche pendant encore quelques minutes la pression de gonflage du pneu démonté. La valeur affichée à l'emplacement qui correspond à la roue de secours compacte n'équivaut alors pas à la pression de gonflage actuelle de la roue de secours compacte.

Extraction/rangement de la roue de secours compacte

Véhicules équipés d'une roue de secours compacte « Minispare » sous le plancher du compartiment de chargement

Respectez impérativement les instructions et les consignes de sécurité qui figurent dans la section « Montage des roues » (▷ page 416).

Exemple : véhicule sans plancher de compartiment de chargement verrouillable

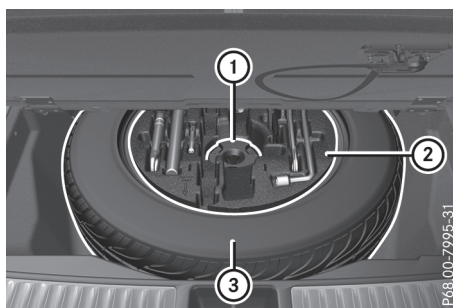

Extraction de la roue de secours compacte

- ▶ Relevez le plancher du compartiment de chargement (▷ page 338).
- ▶ **Véhicules équipés d'un plancher de compartiment de chargement verrouillable :** retirez le bac de rangement.
- ▶ Défaites la bande velcro (▷ page 374).
- ▶ Retirez le cric.
- ▶ Tournez le dispositif de fixation de la roue de secours compacte ① vers la gauche, puis enlevez-le.
- ▶ Retirez le bac de rangement ②.
- ▶ Retirez la roue de secours compacte « Minispare » ③.

Véhicules équipés d'une roue de secours compacte « Minispare » dans sa housse

Respectez impérativement les instructions et les consignes de sécurité qui figurent dans la section « Montage des roues » (▷ page 416).

Sur les véhicules équipés du système de sonorisation Bang & Olufsen, la roue de secours compacte « Minispare » est rangée dans une housse. La housse de la roue de secours est fixée aux

anneaux d'arrimage qui se trouvent dans le compartiment de chargement.

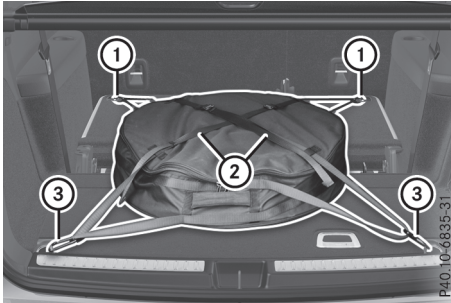

Extraction de la roue de secours compacte

- ▶ Desserrez les sangles de fixation ②.
- ▶ Décrochez les mousquetons ① et ③ des sangles de fixation ② des anneaux d'arrimage.
- ▶ Retirez la roue de secours compacte « Mini-spare » avec sa housse.
- ▶ Ouvrez la housse de la roue de secours et sortez la roue de secours compacte « Mini-spare ».

Rangement de la roue de secours compacte

- ▶ Mettez la roue de secours compacte « Mini-spare » dans la housse et fermez la housse de la roue de secours.
- ▶ Rangez la roue de secours compacte « Mini-spare » avec sa housse dans le compartiment de chargement en veillant à ce que la sangle de transport soit orientée vers l'arrière.
- ▶ Accrochez les mousquetons ① et ③ des sangles de fixation ② aux anneaux d'arrimage.
- ▶ Serrez les sangles de fixation ②.

Véhicules Mercedes-AMG équipés d'une roue de secours compacte « à pneu pliable » sous le plancher du compartiment de chargement

! Ne rangez la roue de secours avec pneu démontable dans le véhicule qu'une fois qu'elle est sèche. Sinon, l'humidité pourrait pénétrer dans le véhicule.

Respectez impérativement les instructions et les consignes de sécurité qui figurent dans la section « Montage des roues » (▷ page 416).

La roue de secours compacte « à pneu pliable » se trouve dans le compartiment de rangement situé sous le plancher du compartiment de chargement.

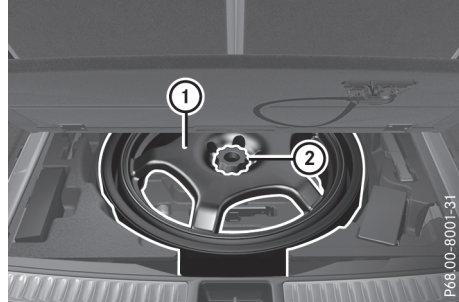

Extraction de la roue de secours compacte

- ▶ Relevez le plancher du compartiment de chargement (▷ page 338).
- ▶ Dévissez la vis de fixation ② en la tournant vers la gauche.
- ▶ Sortez la roue de secours compacte « à pneu pliable » ① du logement de la roue de secours.

Gonflage de la roue de secours compacte « à pneu pliable » (▷ page 424)

Pour pouvoir ranger la roue de secours compacte « à pneu pliable » après l'avoir utilisée, vous devez effectuer les opérations suivantes. Sinon, elle ne rentre pas dans le logement de la roue de secours. Mercedes-Benz vous recommande de confier ce travail à un atelier qualifié, par exemple à un point de service Mercedes-Benz.

Rangement de la roue de secours compacte

- ▶ Dévissez le capuchon de la valve.
- ▶ Si possible, dévissez l'embout de la valve et laissez l'air s'échapper.

i Le dégonflage complet du pneu peut prendre quelques minutes.

- ▶ Revissez l'embout sur la valve.
- ▶ Revissez le capuchon sur la valve.
- ▶ Mettez la roue de secours compacte « à pneu pliable » ① en place dans son logement.
- ▶ Vissez la vis de fixation ② de la roue de secours compacte « à pneu pliable » et serrez-la à fond en la tournant vers la droite jusqu'en butée.
- ▶ Abaissez le plancher du compartiment de chargement (▷ page 338).

Véhicules Mercedes-AMG équipés d'une roue de secours compacte « à pneu pliable » dans sa housse

Respectez impérativement les instructions et les consignes de sécurité qui figurent dans la section « Montage des roues » (▷ page 416).

Sur les véhicules Mercedes-AMG équipés du système de sonorisation Bang & Olufsen, la roue de secours compacte « à pneu pliable » est rangée dans une housse. La housse de la roue de secours est fixée aux anneaux d'arrimage qui se trouvent dans le compartiment de chargement.

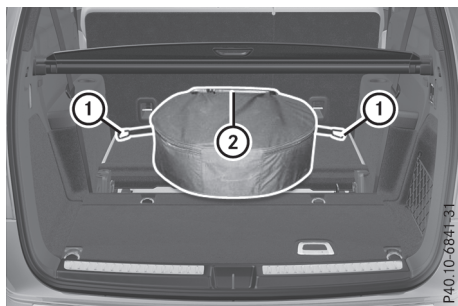

Extraction de la roue de secours compacte

- ▶ Décrochez les mousquetons ① de la sangle de fixation ② au niveau des anneaux d'arrimage.
- ▶ Retirez la roue de secours compacte « à pneu pliable » avec sa housse.
- ▶ Ouvrez la housse et sortez la roue de secours compacte « à pneu pliable ».

Gonflage de la roue de secours compacte « à pneu pliable » (▷ page 424)

Rangement de la roue de secours compacte

- ▶ Mettez la roue de secours compacte « à pneu pliable » dans la housse et fermez la housse de la roue de secours.
- ▶ Rangez la roue de secours compacte « à pneu pliable » avec sa housse dans le compartiment de chargement en veillant à ce que la sangle de transport soit orientée vers l'arrière.
- ▶ Accrochez les mousquetons ① de la sangle de fixation ② aux anneaux d'arrimage.
- ▶ Tirez à fond sur la sangle de fixation ②.

Gonflage de la roue de secours compacte « à pneu pliable » (Mercedes-AMG GLS 63 4MATIC)

⚠ Avant d'abaisser le véhicule, gonflez la roue de secours avec pneu démontable à l'aide du compresseur de gonflage. Sinon, vous risquez d'endommager la jante.

⚠ Ne faites pas fonctionner le compresseur de gonflage pendant plus de 8 minutes en continu. Sinon, il risque de trop chauffer.

Vous pouvez le remettre en marche une fois qu'il a refroidi.

Suivez les consignes de sécurité du fabricant qui figurent sur l'autocollant apposé sur le compresseur de gonflage et sur le flacon de produit d'étanchement.

- ▶ Montez la roue de secours compacte « à pneu pliable » conformément aux descriptions (▷ page 416).

La roue de secours compacte « à pneu pliable » doit être montée avant que vous ne gonfliez le pneu.

- ▶ Sortez le compresseur de gonflage du compartiment de rangement qui se trouve sous le plancher du compartiment de chargement (▷ page 374).

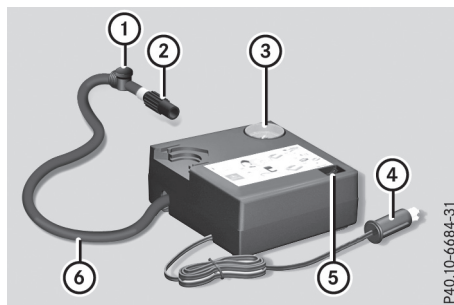

- ▶ Sortez la fiche ④ et le flexible de gonflage ⑥ du boîtier.
- ▶ Dévissez le capuchon de la valve de la roue de secours compacte « à pneu pliable ».
- ▶ Vissez l'écrou-raccord ② du flexible de gonflage ⑥ sur la valve.
- ▶ Assurez-vous que le contacteur ⑤ du compresseur de gonflage est sur 0.
- ▶ Branchez la fiche ④ dans une prise de votre véhicule.

Prise de l'allume-cigare : (▷ page 343)

Prises 12 V : (▷ page 343)

Tenez compte des remarques relatives à l'allume-cigare (▷ page 343). Tenez compte des remarques relatives aux prises (▷ page 343).

- ▶ Tournez la clé en position **1** dans le contacteur d'allumage (▷ page 153).
- ▶ Basculez le contacteur **5** du compresseur de gonflage sur la position **I**.
Le compresseur se met en marche. Le gonflage du pneu commence. La pression de gonflage est affichée sur le manomètre **3**.
- ▶ Gonflez le pneu à la pression de gonflage prescrite.
La pression de gonflage prescrite est indiquée sur l'autocollant jaune apposé sur la roue de secours compacte.
- ▶ Lorsque la pression de gonflage prescrite est atteinte, basculez le contacteur **5** du compresseur de gonflage sur **0**.
Le compresseur s'arrête.
- ▶ Tournez la clé en position **0** dans le contacteur d'allumage.
- ▶ Si la pression de gonflage est supérieure à la pression prescrite, appuyez sur la touche de dégonflage **1** jusqu'à ce que la pression correcte soit atteinte.
- ▶ Dévissez l'écrou-raccord **2** du flexible de gonflage **6** de la valve.
- ▶ Revissez le capuchon sur la valve de la roue de secours compacte « à pneu pliable ».
- ▶ Rangez la fiche **4** et le flexible de gonflage **6** dans la partie inférieure du boîtier du compresseur.
- ▶ Rangez le compresseur de gonflage dans le véhicule.

Informations sur les caractéristiques techniques

i Les caractéristiques indiquées ici sont valables exclusivement pour le véhicule dans son équipement de série. Pour obtenir les caractéristiques de toutes les versions de véhicule et de tous les équipements, adressez-vous à un point de service Mercedes-Benz.

Electronique du véhicule

Montage de radiotéléphones et de téléphones portables (émetteurs RF)

⚠ ATTENTION

Si vous manipulez ou montez en post-équipement des radiotéléphones de façon non conforme dans le véhicule, leur rayonnement électromagnétique risque de perturber l'électronique du véhicule. Ils risquent alors de compromettre la sécurité de fonctionnement du véhicule. Il y a risque d'accident.

Confiez toujours les travaux sur les appareils électriques ou électroniques à un atelier qualifié.

⚠ ATTENTION

Si vous utilisez des radiotéléphones de façon inappropriée dans le véhicule, leur rayonnement électromagnétique peut perturber l'électronique du véhicule, par exemple lorsque

- le radiotéléphone n'est pas raccordé à une antenne extérieure
- l'antenne extérieure n'est pas montée correctement ou génère beaucoup de réflexion

La sécurité de fonctionnement du véhicule peut alors être compromise. Il y a risque d'accident.

Faites installer l'antenne extérieure générant peu de réflexion par un atelier qualifié. Lors de leur utilisation dans le véhicule, raccordez toujours les radiotéléphones à l'antenne extérieure générant peu de réflexion.

! Le non-respect des conditions d'installation et d'utilisation des radiotéléphones peut entraîner l'annulation de l'autorisation de leur mise en circulation.

Les conditions suivantes doivent en particulier être respectées

- utilisation des bandes de fréquences autorisées, à l'exclusion de toute autre
- respect des puissances de sortie maximales autorisées dans ces bandes de fréquences
- utilisation des emplacements de montage de l'antenne autorisés, à l'exclusion de tout autre

Un rayonnement électromagnétique excessif peut être dangereux pour votre santé et celle des autres. L'utilisation d'une antenne extérieure permet de se protéger contre les éventuels risques liés aux champs électromagnétiques, actuellement débattus par la communauté scientifique.

Lorsque les radiotéléphones sont correctement montés, les antennes peuvent se trouver aux emplacements suivants :

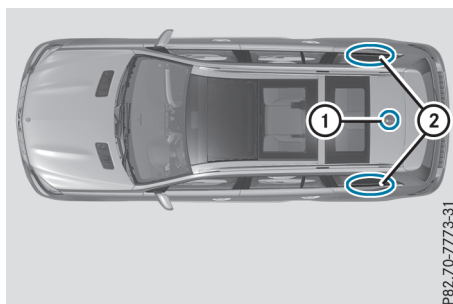

Emplacements de montage des antennes autorisés

- ① Zone arrière du toit
- ② Ailes arrière

i Si vous montez une antenne au niveau des ailes arrière, nous vous recommandons de monter celle-ci en direction du milieu de la chaussée.

Pour le montage ultérieur de radiotéléphones, vous devez respecter la spécification technique ISO/TS 21609 (véhicules routiers – Guide sur la compatibilité électromagnétique (CEM) pour l'installation en seconde monte d'équipements de radiotéléphonie). Respectez les dispositions légales en vigueur pour les pièces rapportées.

Si votre véhicule est équipé d'un prééquipement pour la radio, utilisez les raccords d'alimentation électrique et les raccords d'antenne prévus dans le prééquipement. Lors du montage, tenez impérativement compte des notices d'utilisation complémentaires du fabricant.

Toute divergence concernant les bandes de fréquences, les puissances d'émission maximales ou les emplacements de montage des antennes nécessite l'accord préalable de Mercedes-Benz.

Les puissances d'émission maximales (PEAK) au niveau de la base d'antenne ne doivent pas être supérieures aux valeurs suivantes :

Bande de fréquences	Puissance d'émission maximale
Ondes courtes 3 - 54 MHz	100 W
Bande des 4 m 74 - 88 MHz	30 W
Bande des 2 m 144 - 174 MHz	50 W
Réseau 3RP/TETRA 380 - 460 MHz	10 W
Bande des 70 cm 400 - 460 MHz	35 W
Téléphonie mobile (2G/3G/4G)	10 W

Les éléments suivants peuvent être utilisés sans restriction dans le véhicule :

- Radiotéléphones ayant une puissance d'émission maximale de 100 mW
- Radiotéléphones émettant sur la bande de fréquences 380 - 410 MHz et ayant une puissance d'émission maximale de 2 W (réseau 3RP/TETRA)
- Téléphones portables (2G/3G/4G)

Pour les bandes de fréquences suivantes, il n'existe aucune restriction pour les emplacements de montage des antennes à l'extérieur du véhicule :

- Réseau 3RP/TETRA
- Bande des 70 cm
- 2G/3G/4G

Plaques constructeur

Plaque constructeur avec numéro d'identification du véhicule (VIN)

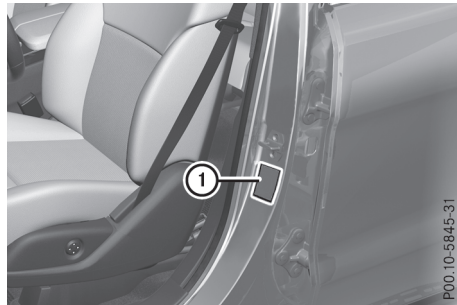

- Ouvrez la porte du conducteur. Vous pouvez voir la plaque constructeur du véhicule ①.

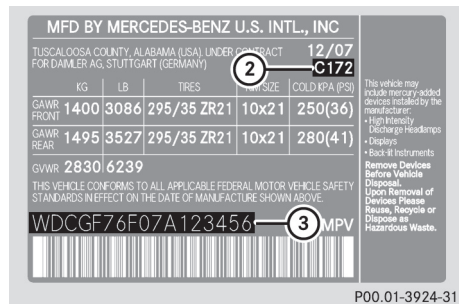

Plaque constructeur du véhicule (exemple - uniquement pour les Etats-Unis)

- ② Code peinture
- ③ VIN

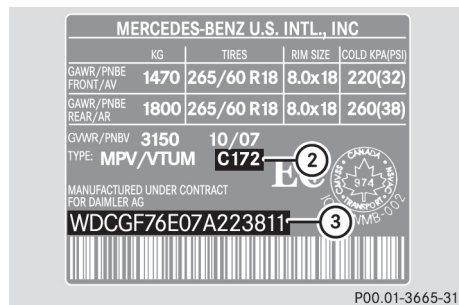

Plaque constructeur du véhicule (exemple - uniquement pour le Canada)

- ② Code peinture
- ③ VIN

- i** Les données indiquées sur la plaque constructeur du véhicule figurent à titre d'exemple. Ces données sont différentes pour chaque véhicule et peuvent différer des données indiquées ici. Vous trouverez les données valables pour votre véhicule sur la plaque constructeur du véhicule.

Numéro d'identification du véhicule (VIN)



- ▶ Ouvrez la porte avant droite.
 - ▶ Ouvrez le cache ① dans le sens de la flèche et retirez-le.
- Vous pouvez voir le VIN.

Le VIN figure également aux endroits suivants :

- sur le bas du pare-brise (▷ page 428)
- sur la plaque constructeur du véhicule (▷ page 427)

Numéro du moteur

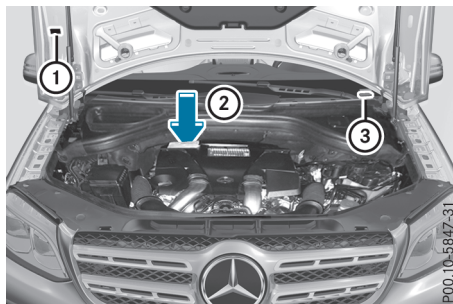

- ① Plaque comportant des informations sur le contrôle des gaz d'échappement, y compris l'homologation d'après les normes relatives aux émissions aussi bien au niveau fédéral des Etats-Unis que pour la Californie
- ② Numéro du moteur (frappé sur le bloc-cylindres)
- ③ VIN (sur le bas du pare-brise)

Ingrédients et lubrifiants, capacités

Consignes de sécurité importantes

⚠ ATTENTION

Les ingrédients et lubrifiants peuvent être toxiques et dangereux pour la santé. Il y a risque de blessure.

Lors de l'utilisation, du stockage et de l'élimination des ingrédients et lubrifiants, tenez compte des inscriptions sur les récipients d'origine correspondants. Conservez toujours les ingrédients et lubrifiants dans leur récipient d'origine fermé. Tenez toujours les batteries hors de portée des enfants.

♻ Protection de l'environnement

Éliminez les ingrédients et lubrifiants dans le respect des règles de protection de l'environnement !

Les ingrédients et lubrifiants sont

- les carburants
- les additifs pour le post-traitement des gaz d'échappement (AdBlue®, par exemple)
- les lubrifiants (huile moteur ou huile de boîte de vitesses, par exemple)

- le liquide de refroidissement
- le liquide de frein
- le liquide de lave-glace
- le réfrigérant du système de climatisation

Les pièces de construction et les ingrédients et lubrifiants doivent être adaptés les uns aux autres. Par conséquent, utilisez uniquement des produits testés et agréés par Mercedes-Benz.

Les ingrédients et lubrifiants agréés par Mercedes-Benz sont reconnaissables à l'inscription sur le bidon :

- MB-Freigabe (par exemple MB-Freigabe 229.51)
- MB-Approval (par exemple MB-Approval 229.51)

Les autres indications et recommandations font état d'un niveau de qualité ou d'une spécification se référant à un numéro de fiche MB (par exemple MB 229.5). Elles ne sont pas nécessairement agréées par Mercedes-Benz.

Les autres indications sont par exemple :

- 0W-30
- 5W-30
- 5W-40

Carburant

Consignes de sécurité importantes

ATTENTION

Les carburants sont facilement inflammables. Une manipulation incorrecte des carburants peut entraîner un risque d'incendie et d'explosion.

Évitez impérativement d'approcher un feu ou une flamme nue, de fumer ou de provoquer des étincelles. Arrêtez le moteur et le chauffage additionnel (si disponible) avant de ravitailler.

ATTENTION

Les carburants sont toxiques et dangereux pour la santé. Il y a risque de blessure.

Évitez impérativement que du carburant n'entre en contact avec la peau, les yeux ou les vêtements ou qu'il ne soit ingéré. N'inhaliez

pas les vapeurs de carburant. Conservez les carburants hors de portée des enfants.

En cas de contact avec du carburant, tenez compte des remarques suivantes :

- En cas de contact avec la peau, rincez immédiatement le carburant avec de l'eau et du savon.
- Si le carburant est entré en contact avec les yeux, rincez immédiatement et soigneusement à l'eau claire. Consultez immédiatement un médecin.
- En cas d'ingestion, consultez immédiatement un médecin. Ne provoquez pas de vomissements.
- Changez immédiatement de vêtements s'ils ont été souillés par du carburant.

Capacité du réservoir

Modèle	Capacité totale
Tous les modèles	26,4 US gal (100,0 l)

Modèle	dont une réserve de
Véhicules Mercedes-AMG	env. 3,7 US gal (14,0 l)
Tous les autres modèles	env. 3,2 US gal (12,0 l)

Essence

Qualité du carburant

! Ne ravitaillez pas un véhicule équipé d'un moteur à essence avec du gazole. Ne mettez pas le contact si vous avez ravitaillé le véhicule par erreur avec un mauvais carburant. Sinon, celui-ci pourrait passer dans le système d'alimentation en carburant. De petites quantités du mauvais carburant suffisent pour endommager le système d'alimentation en carburant et le moteur. Prenez contact avec un atelier qualifié et faites vidanger

entièrement le réservoir ainsi que les conduites de carburant.

! Utilisez uniquement du supercarburant sans plomb dont l'indice antidétonant est de 91 AKI et l'indice d'octane de 95 RON au minimum.

i Le carburant E10 contient jusqu'à 10 % de bioéthanol. Votre véhicule est compatible avec le carburant E10. Vous pouvez ravitailler votre véhicule avec du carburant E10.

! Utilisez uniquement le carburant recommandé. L'utilisation d'autres carburants risque d'entraîner des dommages au niveau du système d'alimentation en carburant, du moteur et du système d'échappement.

! N'utilisez pas les carburants suivants :

- Essence avec plus de 10 % d'éthanol
- E100 (100 % d'éthanol)
- Essence avec une proportion de méthanol
- M100 (100 % de méthanol)
- Essence contenant des additifs métallifères
- Gazole

Ne mélangez pas ce type de carburants avec le carburant recommandé pour votre véhicule.

! Pour garantir la longévité et la puissance du moteur, utilisez uniquement du supercarburant sans plomb.

Si du supercarburant sans plomb n'est pas disponible et que vous devez utiliser de l'essence ordinaire sans plomb, tenez compte des mesures de précaution suivantes :

- Remplissez le réservoir de carburant avec de l'essence ordinaire sans plomb uniquement jusqu'à la moitié et faites l'appoint le plus rapidement possible avec du supercarburant sans plomb.
- Ne roulez pas à vitesse maximale.
- Évitez les accélérations brutales et les régimes supérieurs à 3 000 tr/min.

En règle générale, vous trouverez des informations relatives à la qualité du carburant sur la pompe. Si l'inscription correspondante ne figure pas sur la pompe, renseignez-vous auprès du personnel de la station-service.

i Pour de plus amples informations, adressez-vous à un atelier qualifié ou consultez le site

Internet <http://www.mbusa.com> (uniquement pour les Etats-Unis).

Si le carburant recommandé n'est pas disponible, vous pouvez utiliser à titre temporaire de l'essence ordinaire sans plomb avec un indice antidétonant de 87 AKI/indice d'octane de 91 RON. La puissance du moteur peut alors diminuer et la consommation de carburant augmenter. Évitez de rouler à pleins gaz et évitez les accélérations brutales. Ne ravitaillez en aucun cas le véhicule avec une essence dont l'indice AKI est inférieur.

Pour de plus amples informations sur le ravitaillement en carburant, voir (▷ page 172).

Additifs

! L'utilisation du moteur avec des additifs pour carburant ajoutés ultérieurement peut entraîner des dommages au niveau du moteur. Par conséquent, ne mélangez aucun additif au carburant. Cela ne s'applique pas aux additifs permettant d'éliminer et d'éviter les dépôts. Seuls les additifs recommandés par Mercedes-Benz peuvent être mélangés à l'essence. Respectez les instructions d'utilisation données dans la description du produit. Pour de plus amples informations sur les additifs recommandés, adressez-vous à un point de service Mercedes-Benz.

Mercedes-Benz vous recommande d'utiliser des carburants additivés de qualité.

Il peut arriver, dans certains pays, que le carburant disponible ne soit pas d'une qualité suffisante. Cela peut entraîner la formation de dépôts dans le système d'injection. Dans ce cas, et après avoir reçu l'accord d'un point de service Mercedes-Benz, mélangez au carburant l'additif de nettoyage recommandé par Mercedes-Benz. Suivez impérativement les instructions et respectez les proportions de mélange qui figurent sur le récipient.

Gazole

Qualité du carburant

ATTENTION

Si vous mélangez de l'essence au gazole, le point d'inflammation du mélange est inférieur à celui du gazole pur. Lorsque le moteur tourne, des composants du système d'échap-

pement risquent de surchauffer sans que vous le remarquiez. Il y a risque d'incendie. Ne ravitaillez jamais avec de l'essence. Ne mélangez jamais d'essence au gazole.

! Utilisez uniquement le gazole Ultra Low Sulfur Diesel (ULSD). Sinon, le système d'alimentation en carburant et le moteur ou le système d'échappement peuvent être endommagés ou subir une usure accrue.

! N'utilisez pas les carburants suivants :

- Essence
- Gazole avec teneur en biogazole supérieure à 5 % (B20, par exemple)
- Biogazole
- Huile végétale
- Pétrole
- Kérosène
- Gazole marin
- Fuel domestique

Ne mélangez pas ces types de carburant avec du gazole et n'utilisez pas d'additifs spéciaux. Sinon, cela pourrait entraîner des dommages au niveau du moteur.

! Si vous faites le plein en dehors des États-Unis et du Canada, utilisez exclusivement un gazole sans soufre (teneur en soufre inférieure à 50 ppm). Sinon, vous risquez d'endommager le système de dépollution.

En règle générale, vous trouverez des informations relatives à la qualité du carburant sur la pompe à essence. Si l'inscription correspondante ne figure pas sur la pompe, renseignez-vous auprès du personnel de la station-service. Pour de plus amples informations sur le ravitaillement en carburant, voir (▷ page 172).

Basses températures extérieures

i Des gazoles présentant une meilleure fluidité à froid sont mis sur le marché pendant les mois d'hiver. Pour de plus amples informations sur les propriétés des carburants, adressez-vous aux sociétés pétrolières (stations-service, par exemple).

AdBlue®

Consignes de sécurité importantes

Pour manipuler l'AdBlue®, suivez les consignes de sécurité importantes relatives aux ingrédients et lubrifiants (▷ page 428).

L'AdBlue® est un liquide soluble dans l'eau utilisé pour le post-traitement des gaz d'échappement de moteurs diesel. Il est

- non toxique
- incolore et inodore
- non inflammable

De faibles quantités de vapeurs d'ammoniaque risquent de s'échapper si vous ouvrez le réservoir d'AdBlue®.

Les vapeurs d'ammoniaque ont une odeur âcre et irritent surtout la peau, les muqueuses et les yeux. Elles peuvent entraîner des sensations de brûlure au niveau du nez, de la gorge et des yeux. Une toux irritative et des larmes sont possibles.

N'inhalez pas les vapeurs d'ammoniaque. Remplissez le réservoir d'AdBlue® uniquement dans un local bien ventilé.

Basses températures extérieures

L'AdBlue® gèle à une température d'environ 12 °F (-11 °C). Le véhicule est équipé d'un dispositif de préchauffage de l'AdBlue®. Il peut ainsi être utilisé en hiver à des températures inférieures à 12 °F (-11 °C).

Additifs

! Utilisez uniquement du DEF conforme à la norme ISO 22241. Ne mélangez pas d'additifs au DEF et ne diluez pas le DEF avec de l'eau. Cela pourrait détruire le système de post-traitement des gaz d'échappement BlueTEC.

Propreté

! Les impuretés contenues dans le DEF (dues aux ingrédients et lubrifiants, aux produits de nettoyage et à la poussière, par exemple) entraînent

- une augmentation des valeurs d'émission
- des dommages au niveau du catalyseur

- des dommages au niveau du moteur
- des dysfonctionnements au niveau du système de post-traitement des gaz d'échappement BlueTEC

Pour éviter tout dysfonctionnement du système de post-traitement des gaz d'échappement BlueTEC, la propreté de l'AdBlue® est particulièrement importante.

Lorsque l'AdBlue® a été pompé du réservoir d'AdBlue® (dans le cadre de réparations, par exemple), il ne doit pas être reversé dans le réservoir. La propreté du liquide n'est plus garantie.

Capacités

Modèle	Capacité totale
GLS 350 d 4MATIC	10,2 US gal (38,7 l)

Huile moteur

Remarques générales



N18.00-2176-31

! N'utilisez pas une huile moteur ni un filtre à huile dont les spécifications diffèrent de celles qui sont expressément requises pour les intervalles de maintenance prescrits. Ne modifiez pas l'huile moteur ni le filtre à huile afin que les intervalles de vidange et de remplacement soient plus longs que ceux qui sont prescrits. Sinon, vous risquez d'endommager le moteur ou le système de post-traitement des gaz d'échappement.

Suivez les instructions de l'indicateur d'intervalles de maintenance relatives à la vidange d'huile moteur. Sinon, vous risquez d'endommager le moteur et le système de post-traitement des gaz d'échappement.

Pour manipuler l'huile moteur, suivez les consignes de sécurité importantes relatives aux ingrédients et lubrifiants (> page 428).

Les huiles moteur ont été spécifiquement testées afin de vérifier leur adaptabilité aux moteurs et aux intervalles de maintenance Mercedes-Benz. Par conséquent, utilisez uniquement des huiles moteur et des filtres à huile agréés pour les véhicules équipés du système de maintenance.

Pour obtenir une liste des huiles moteur et des filtres à huile agréés, adressez-vous à un point de service Mercedes-Benz. Vous pouvez également consulter le site Internet <http://bevo.mercedes-benz.com>.

Le tableau vous indique les huiles moteur qui sont agréées pour votre véhicule.

Moteurs à essence	MB-Freigabe ou MB-Approval
Tous les modèles	229.5, 229.6
Véhicules Mercedes-AMG	229.5

Moteurs diesel	MB-Freigabe ou MB-Approval
GLS 350 d 4MATIC	229.52

Véhicules Mercedes-AMG : seules les huiles moteur SAE 0W-40 ou SAE 5W-40 doivent être utilisées.

i L'homologation MB est indiquée sur les bidons d'huile.

Capacités

Les valeurs suivantes sont valables pour une vidange d'huile moteur avec remplacement du filtre à huile.

Modèle	Quantité de remplacement
GLS 350 d 4MATIC	8,5 US qt (8,0 l)
GLS 550 4MATIC Véhicules Mercedes-AMG	9,0 US qt (8,5 l)
Tous les autres modèles	7,4 US qt (7,0 l)

Additifs

! N'utilisez pas d'additifs supplémentaires dans l'huile moteur. Cela risque d'endommager le moteur.

Liquide de frein

ATTENTION

Au fur et à mesure de son utilisation, le liquide de frein absorbe l'humidité de l'air. Cela abaisse le point d'ébullition du liquide de frein. Si le point d'ébullition est trop bas, des bulles de vapeur peuvent se former dans le circuit de freinage lorsque les freins sont fortement sollicités. Cela réduit l'efficacité du freinage. Il y a risque d'accident.

Faites remplacer le liquide de frein aux intervalles prévues.

Pour manipuler le liquide de frein, suivez les consignes de sécurité importantes relatives aux ingrédients et lubrifiants (> page 428).

Utilisez uniquement un liquide de frein agréé pour les véhicules Mercedes-Benz conforme à l'homologation MB-Freigabe ou MB-Approval 331.0.

Pour tout renseignement sur les liquides de frein agréés, adressez-vous à un atelier qualifié ou consultez le site Internet

<http://bevo.mercedes-benz.com>.

i Faites remplacer régulièrement le liquide de frein par un atelier qualifié conformément aux intervalles de remplacement prescrits et faites attester le remplacement dans le rapport de maintenance.

Liquide de refroidissement

Consignes de sécurité importantes

ATTENTION

Si du produit antigel entre en contact avec des composants brûlants du moteur ou du système d'échappement, il risque de s'enflammer. Il y a risque d'incendie et de blessure.

Laissez refroidir le moteur avant de faire l'appoint de produit antigel. Veillez à ne pas verser de produit antigel à côté de l'orifice de remplissage. Nettoyez soigneusement les composants encrassés avec du produit antigel avant de démarrer le moteur.

! Utilisez uniquement un liquide de refroidissement préparé à l'avance qui offre la protection antigel souhaitée. Sinon, vous risquez d'endommager le moteur.

Pour de plus amples informations sur le liquide de refroidissement, consultez la fiche 310.1 des prescriptions Mercedes-Benz relatives aux ingrédients et lubrifiants sur le site Internet <http://bevo.mercedes-benz.com>, par exemple. Ou adressez-vous à un atelier qualifié.

! Utilisez toujours un liquide de refroidissement approprié, même dans les pays où la température est élevée.

Sinon, le circuit de refroidissement du moteur ne sera pas protégé suffisamment contre la corrosion et la surchauffe.

i Faites remplacer régulièrement le liquide de refroidissement par un atelier qualifié et faites attester le remplacement dans le rapport de maintenance.

Pour manipuler le liquide de refroidissement, suivez les consignes de sécurité importantes relatives aux ingrédients et lubrifiants (> page 428).

Le liquide de refroidissement est un mélange d'eau et de produit anticorrosion et antigel. Il assure

- la protection contre la corrosion
- la protection antigel
- l'élévation du point d'ébullition

Si le liquide de refroidissement présente une protection antigel jusqu'à -35 °F (-37 °C), le point

d'ébullition du liquide de refroidissement est à environ 266 °F (130 °C) pendant la marche.

La proportion de concentré pour produit anticorrosion et antigel dans le circuit de refroidissement du moteur devrait être de

- 50 % au minimum. Le système de refroidissement du moteur est ainsi protégé du gel jusqu'à -35 °F (-37 °C) environ.
- 55 % au maximum (protection antigel jusqu'à -49 °F [-45 °C]). Sinon, la dissipation de la chaleur est compromise.

Mercedes-Benz vous recommande d'utiliser un concentré pour produit anticorrosion et antigel selon la fiche 310.1 des prescriptions Mercedes-Benz relatives aux ingrédients et lubrifiants.

i A la livraison, le circuit de refroidissement est rempli d'un liquide de refroidissement qui garantit la protection contre le gel et la corrosion.

i Le liquide de refroidissement est contrôlé à l'intervalle prévu par un atelier qualifié.

Capacités

Modèle	Capacité
Véhicules Mercedes-AMG	env. 11,9 US qt (11,3 l)
GLS 350 d 4MATIC	env. 12,2 US qt (11,5 l)
GLS 550 4MATIC	env. 12,0 US qt (11,4 l)
Tous les autres modèles	env. 10,3 US qt (9,7 l)

Lave-glace

Consignes de sécurité importantes

⚠ ATTENTION

Si du concentré pour liquide de lave-glace entre en contact avec des composants brûlants du moteur ou du système d'échappement, il risque de s'enflammer. Il y a risque d'incendie et de blessure.

Veillez à ne pas verser du concentré pour liquide de lave-glace à côté de l'orifice de remplissage.

! Seuls les liquides de lave-glace SummerFit MB et WinterFit MB sont miscibles entre eux. Sinon, les gicleurs risquent de se boucher.

N'utilisez pas d'eau distillée ou désionisée. Sinon, le capteur de niveau de remplissage risque de se déclencher par erreur.

Pour manipuler le liquide de lave-glace, suivez les consignes de sécurité importantes relatives aux ingrédients et lubrifiants (▷ page 428).

Températures supérieures au point de congélation :

► Remplissez le réservoir du lave-glace d'un mélange d'eau et de liquide de lave-glace (SummerFit MB, par exemple).

Mélangez 1 volume de SummerFit MB avec 100 volumes d'eau.

Températures inférieures au point de congélation :

► Remplissez le réservoir du lave-glace d'un mélange d'eau et de liquide de lave-glace (WinterFit MB, par exemple).

Vous trouverez les indications relatives aux proportions correctes du mélange sur le réservoir de produit antigel.

i Mélangez du liquide de lave-glace (SummerFit MB ou WinterFit MB, par exemple) à l'eau toute l'année.

Réfrigérant du système de climatisation

Consignes de sécurité importantes

Le système de climatisation de votre véhicule est rempli avec le réfrigérant R-134a.

La plaque d'information sur le type de réfrigérant utilisé se trouve sur la traverse supportant le radiateur.

! Seuls le réfrigérant R-134a et l'huile PAG agréée par Mercedes-Benz doivent être utilisés. L'huile PAG agréée ne doit pas être mélangée à une huile PAG qui n'est pas agréée pour le réfrigérant R-134a. Sinon, le système de climatisation risque d'être endommagé.

Les travaux de maintenance (remplissage de réfrigérant ou remplacement de composants, par exemple) doivent être exclusivement confiés à un atelier qualifié. Vous devez respecter toutes les prescriptions correspondantes en vigueur ainsi que la norme SAE J639.

Confiez toujours les travaux sur le système de climatisation à un atelier qualifié.

Plaque d'information sur le réfrigérant

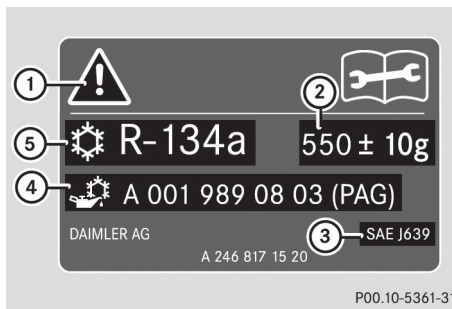

Plaque d'information sur le réfrigérant (exemple)

- ① Symboles de mise en garde
- ② Capacité de réfrigérant
- ③ Normes en vigueur
- ④ Référence de l'huile PAG
- ⑤ Type de réfrigérant

Les symboles de mise en garde ① indiquent

- les dangers possibles
- que les travaux de maintenance doivent être effectués par un atelier qualifié

Capacités

Réfrigérant	Capacité
Tous les modèles	45,9 ± 0,4 oz (1 300 ± 10 g)

Huile PAG	Capacité
Tous les modèles	3,9 ± 0,4 oz (110 ± 10 g)

Caractéristiques du véhicule

Remarques générales

Concernant les caractéristiques indiquées pour les différents véhicules, tenez compte des remarques suivantes :

- Les hauteurs indiquées peuvent varier en fonction
 - de l'équipement pneumatique
 - du chargement
 - de l'état de la suspension
 - des équipements optionnels
- Les équipements optionnels réduisent la charge utile.

Tenez compte des informations relatives au correcteur de niveau :

- Pack AIRMATIC (▷ page 208)
- Pack Offroad (▷ page 243)

Cotes et poids

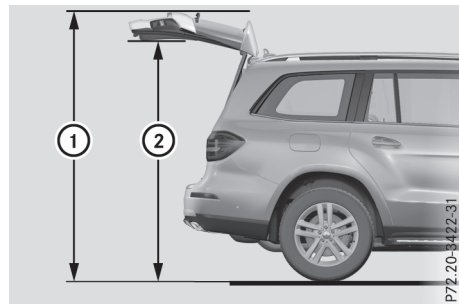

Les valeurs manquantes n'étaient pas disponibles au moment de la clôture de la rédaction.

Modèle	① Hauteur de basculement	② Hauteur maximale sous le hayon
Véhicules Mercedes-AMG		

Tous les autres modèles avec :	① Hauteur de basculement	② Hauteur maximale sous le hayon
Pack AIRMATIC	83,9 in - 86,9 in (2 132 mm - 2 207 mm)	76,1 in - 79,1 in (1 934 mm - 2 009 mm)
Pack ON&OFFROAD	83,9 in - 88,1 in (2 132 mm - 2 237 mm)	76,1 in - 80,3 in (1 934 mm - 2 039 mm)

Véhicules Mercedes-AMG	
Longueur	203,2 in (5 162 mm)
Largeur avec rétroviseurs extérieurs déployés	
Largeur sans rétroviseurs extérieurs	78,0 in 1 982 mm
Hauteur	72,9 in 1 850 mm
Empattement	121,1 in 3 075 mm
Garde au sol maximale	
Garde au sol minimale	7,8 in (198 mm)
Diamètre de braquage	40,7 ft (12,40 m)
Charge maximale sur le toit	220 lb (100 kg)

Tous les autres modèles	
Longueur	202,0 in (5 130 mm)
Largeur avec rétroviseurs extérieurs déployés	84,3 in (2 141 mm)
Hauteur maximale (Pack AIRMATIC)	75,2 in (1 910 mm)

Tous les autres modèles	
Hauteur maximale (Pack ON&OFFROAD)	76,4 in (1 940 mm)
Hauteur minimale	72,8 in (1 850 mm)
Empattement	121,1 in (3 075 mm)
Garde au sol maximale (Pack AIRMATIC)	10,9 in (276 mm)
Garde au sol maximale (Pack ON&OFFROAD)	12,0 in (306 mm)
Garde au sol minimale	7,9 in (201 mm)
Diamètre de braquage	40,7 ft (12,40 m)
Charge maximale sur le toit	220 lb (100 kg)

Caractéristiques du véhicule (conduite en tout-terrain)

Profondeur de gué

Les profondeurs de gué indiquées dans les tableaux ne doivent pas être dépassées. Tenez compte du fait que la hauteur d'eau autorisée diminue lorsque l'eau est en mouvement.



① Profondeur de gué

Dans le cas des véhicules équipés du Pack AIRMATIC ou du Pack Offroad, une charge qui se situe dans les limites de la charge maximale n'a aucune influence sur la profondeur de gué.

Les valeurs manquantes n'étaient pas disponibles au moment de la clôture de la rédaction.

	Profondeur de gué
Véhicules sans Pack Offroad	
Niveau surélevé	19,7 in (50 cm)
Véhicules équipés du Pack Offroad	
Niveau tout-terrain 1	19,7 in (50 cm)
Niveau tout-terrain 2	19,7 in (50 cm)
Niveau tout-terrain 3	23,6 in (60 cm)
Véhicules Mercedes-AMG	

Pour de plus amples informations sur le passage d'un gué en tout-terrain, voir (▷ page 185).

Angles d'attaque et de sortie



Tous les véhicules (à l'exception des véhicules équipés du kit carrosserie AMG)

	①	②
Véhicules sans Pack Offroad		
Niveau normal	25°	20°
Niveau surélevé	30°	25°
Véhicules équipés du Pack Offroad		

	①	②
Niveau normal	25°	20°
Niveau tout-terrain 1	28°	23°
Niveau tout-terrain 2	30°	25°
Niveau tout-terrain 3	33°	27°
Véhicules Mercedes-AMG		
Niveau normal (en mode de conduite Sport sur les véhicules équipés du train de roulement RIDE CONTROL AMG).	19°	19°
Niveau surélevé	22°	21°

Véhicules équipés du kit carrosserie AMG

	①	②
Véhicules sans Pack Offroad		
Niveau normal	22°	20°
Niveau surélevé	27°	25°
Véhicules équipés du Pack Offroad		
Niveau normal	22°	20°
Niveau tout-terrain 1	25°	23°
Niveau tout-terrain 2	27°	25°
Niveau tout-terrain 3	29°	27°

Pour de plus amples informations sur les angles d'attaque et de sortie, voir (▷ page 190).

Aptitude en côte maximale

Notez que l'aptitude en côte du véhicule dépend des conditions du terrain et de l'état de la chaussée.

Véhicules équipés du Pack ON&OFFROAD: l'aptitude en côte maximale est de 100 % lorsque le rapport tout-terrain LOW RANGE est engagé.

Véhicules sans Pack ON&OFFROAD: l'aptitude en côte maximale est de 80 %.

Accélérez avec précaution et, lorsque vous roulez sur un terrain à forte déclivité, veillez à ce que les roues ne patinent pas.

- ❗ Lors d'un démarrage en côte, l'essieu avant est délesté et les roues avant peuvent avoir tendance à patiner. Le 4-ETS détecte ce phénomène et freine les roues de manière ciblée. Le couple fourni aux roues arrière augmente pour faciliter le démarrage.

Pour de plus amples informations sur l'aptitude en côte maximale, voir (▷ page 190).

Dispositif d'attelage

Cotes de montage

- ❗ Le montage ultérieur d'un dispositif d'attelage exige, en fonction du type de véhicule, des modifications au niveau du système de refroidissement et de la chaîne cinématique. Pour le montage ultérieur d'un dispositif d'attelage, tenez compte des points de fixation sur le cadre de châssis.

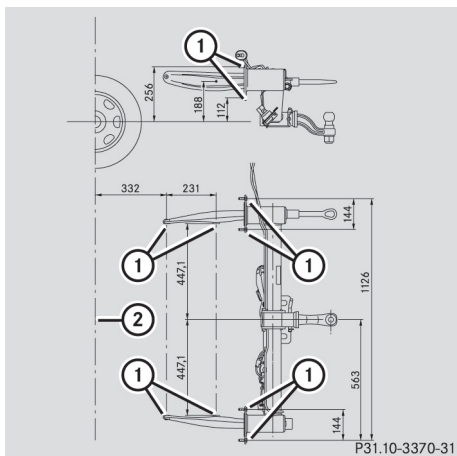

- ① Points de fixation du dispositif d'attelage
- ② Axe de l'essieu arrière

Charges tractées

Charge tractée autorisée (remorque freinée) - pour une aptitude au démarrage sur une pente minimale de 12 %

Tous les modèles 7 500 lb (3 402 kg)

Charge maximale sur timon - la charge sur timon n'est pas comprise dans la charge tractée

Tous les modèles 600 lb (272 kg)

La charge réelle sur timon ne doit pas être supérieure à la valeur indiquée. Cette valeur est signalée sur les plaques constructeur du dispositif d'attelage ou de la remorque. La valeur la plus faible est déterminante.

La charge sur timon autorisée correspond au poids maximal autorisé sur le timon. Cette limite s'applique aux dispositifs d'attelage agréés par Mercedes-Benz.

Charge autorisée sur l'essieu arrière en cas de traction d'une remorque

Tous les modèles 3 968 lb (1 800 kg)

Position de la rotule du dispositif d'attelage

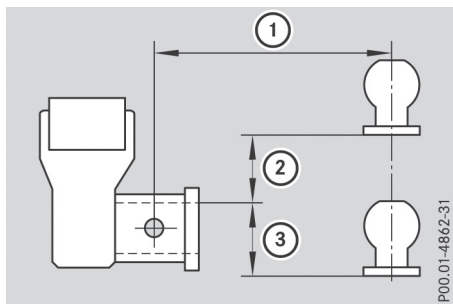

- ① 7,5"
- ② 2"
- ③ 2,75"

Respectez les cotes indiquées sur l'illustration lorsque vous choisissez une rotule.

