



#### Notice d'utilisation numérique à bord du véhicule

Vous pouvez explorer les contenus de la notice d'utilisation directement dans le système multimédia de votre véhicule (point de menu «Véhicule»). Démarrez grâce à l'accès rapide, découvrez les points forts de votre véhicule ou développez vos connaissances à l'aide de conseils utiles.



#### Porte-documents du véhicule dans le véhicule

Vous trouverez ici toutes les informations relatives à l'utilisation, aux prestations de service et à la garantie contractuelle de votre véhicule en version imprimée.



#### Notice d'utilisation numérique en ligne

Vous trouverez la notice d'utilisation sur le site Internet Mercedes-Benz.



#### Notice d'utilisation numérique sous forme d'application

L'application Mercedes-Benz Guides est disponible gratuitement dans les App Stores habituels.

Classe E Coupé



2385845900

N° de commande P238 0077 43 Référence 238 584 59 00  
Edition B-2018



Apple® iOS



Android™

Mercedes-Benz

## Classe E Coupé

Notice d'utilisation

Mercedes-Benz



## Symboles

Dans la présente notice d'utilisation, vous trouverez les symboles suivants:

### **DANGER** Risques en cas de non-respect des avertissements

Les avertissements servent à attirer votre attention sur les situations pouvant mettre en danger votre santé ou votre vie ou pouvant mettre en danger la santé ou la vie d'autres personnes.

 Tenez compte des avertissements qui figurent dans la présente notice.

### **PROTECTION DE L'ENVIRONNEMENT** Dégradation de l'environnement due au non-respect des remarques relatives à la protection de l'environnement

Les remarques relatives à la protection de l'environnement contiennent des informations relatives à un comportement éco-responsable ou à une élimination respectueuse de l'environnement.

 Tenez compte des remarques relatives à la protection de l'environnement.

### **REMARQUE** Dommages matériels dus au non-respect des remarques relatives aux dommages matériels

Les remarques relatives aux dommages matériels attirent votre attention sur les situations pouvant causer des dégâts sur votre véhicule.

 Tenez compte des remarques relatives aux dommages matériels.

 Remarques pratiques ou autres informations pouvant être utiles.

 Opération à effectuer

( → page) Informations supplémentaires relatives à un thème

**Affichage** Affichage sur l'écran multifonction/écran multimédia

 Niveau de menu supérieur devant être sélectionné dans le système multimédia



Sous-menus correspondants devant être sélectionnés dans le système multimédia

\*

Indique une cause

## Mentions légales

### Internet

Pour en savoir plus sur les véhicules Mercedes-Benz et sur Daimler AG, consultez les sites Internet suivants:

<http://www.mbusa.com> (uniquement pour les Etats-Unis)

<http://www.mercedes-benz.ca> (uniquement pour le Canada)

### Rédaction

©Daimler AG: toute reproduction, traduction ou publication, même partielle, interdite sans autorisation écrite de Daimler AG.

### Constructeur automobile

Daimler AG

Mercedesstraße 137

D-70327 Stuttgart

Allemagne

## Bienvenue dans l'univers de Mercedes-Benz

Avant de prendre la route pour la première fois, nous vous recommandons de lire attentivement cette notice d'utilisation et de vous familiariser avec votre véhicule. Pour votre sécurité et pour augmenter la durée de fonctionnement de votre véhicule, suivez les instructions et avertissements qui figurent dans cette notice d'utilisation. Leur non-respect peut endommager le véhicule et provoquer des dommages corporels.

Tout dommage sur le véhicule résultant du non-respect des instructions n'est pas couvert par la Mercedes-Benz Limited Warranty.

L'équipement ou la désignation de votre véhicule peut différer en fonction

- du modèle
- de la commande
- de la version spécifique au pays
- de la disponibilité

Mercedes-Benz se réserve le droit de modifier les points suivants:

- Forme

- Equipement
- Solutions techniques

L'équipement de votre véhicule peut donc différer en certains points des informations décrites dans cette notice.

Les documents suivants font partie du véhicule:

- Notice d'utilisation numérique
- Version imprimée de la notice d'utilisation
- Carnet de maintenance
- Notices d'utilisation complémentaires spécifiques à certains équipements

Conservez toujours ces documents à bord du véhicule. Remettez tous les documents au nouveau propriétaire en cas de revente du véhicule.

Mercedes-Benz USA, LLC

Mercedes-Benz Canada, Inc.

A Daimler Company

2385845900



<b>Du premier coup d'œil</b> .....	<b>6</b>	Signalement des défauts essentiels pour la sécurité .....	28	<b>Sièges et rangement</b> .....	<b>86</b>
Poste de conduite .....	6	Garantie pour vices cachés .....	29	Position assise correcte du conducteur .....	86
Voyants de contrôle et d'alerte .....	8	Codes QR pour la fiche de désincarcération .....	29	Sièges .....	87
Unité de commande au toit .....	14	Mémorisation des données du véhicule .....	29	Volant .....	97
Unité de commande sur la porte et réglages de siège .....	16	Droits d'auteur .....	32	Utilisation de la fonction mémoire .....	100
Cas d'urgence et crevaison .....	18			Possibilités de rangement .....	101
				Porte-gobelets .....	109
				Cendrier et allume-cigare .....	110
				Prises .....	111
				Recharge sans fil du téléphone portable et liaison avec l'antenne extérieure .....	113
				Pose et dépose du tapis de sol .....	115
<b>Notice d'utilisation numérique</b> .....	<b>20</b>	<b>Sécurité des occupants</b> .....	<b>33</b>		
Affichage de la notice d'utilisation numérique .....	20	Systèmes de retenue .....	33	<b>Eclairage et visibilité</b> .....	<b>117</b>
		Ceintures de sécurité .....	36	Eclairage extérieur .....	117
		Airbags .....	41	Eclairage intérieur .....	122
		Système PRE-SAFE® .....	48	Essuie-glaces et lave-glace .....	123
		Transport des enfants .....	50	Rétroviseurs .....	126
		Transport des animaux domestiques .....	59	Utilisation du pare-soleil .....	129
				Pare-brise réfléchissant les infrarouges .....	129
<b>Remarques générales</b> .....	<b>21</b>				
Protection de l'environnement .....	21	<b>Ouverture et fermeture</b> .....	<b>60</b>	<b>Climatisation</b> .....	<b>130</b>
Pièces d'origine Mercedes-Benz .....	22	Clé .....	60	Vue d'ensemble des systèmes de climatisation .....	130
Notice d'utilisation .....	23	Portes .....	64		
Maintenance et conduite .....	23	Coffre .....	68		
Sécurité de fonctionnement .....	25	Stores pare-soleil .....	75		
Déclaration de conformité des composants du véhicule commandés par radio .....	26	Vitres latérales .....	76		
Prise de diagnostic .....	27	Toit ouvrant .....	79		
Atelier qualifié .....	28	Protection antivol .....	84		
Utilisation conforme du véhicule .....	28				
Problèmes relatifs au véhicule .....	28				

Commande des systèmes de climatisation .....	131
--	-----

---

### **Conduite et stationnement ..... 138**

Conduite .....	138
Contacteur DYNAMIC SELECT .....	146
Boîte automatique .....	147
Ravitaillement en carburant .....	151
Stationnement .....	154
Systèmes d'aide à la conduite et systèmes de sécurité active .....	162

---

### **Ecran pour les instruments et ordinateur de bord ..... 227**

Vue d'ensemble de l'écran pour les instruments .....	227
Vue d'ensemble des touches du volant .....	228
Utilisation de l'ordinateur de bord .....	229
Affichages sur l'écran multifonction .....	230
Réglage de l'éclairage des instruments .....	231
Menus et sous-menus .....	231
Affichage tête haute .....	238

---

<b>LINGUATRONIC .....</b>	<b>240</b>
Sécurité de fonctionnement .....	240
Utilisation .....	240
Utilisation judicieuse du LINGUATRONIC .....	242
Commandes vocales importantes .....	243

---

### **Système multimédia ..... 252**

Vue d'ensemble et utilisation .....	252
Réglages système .....	261
Navigation .....	270
Téléphone .....	293
Fonctions Online et Internet .....	309
Médias .....	317
Radio .....	329
Son .....	336

---

### **Maintenance et entretien ..... 339**

Indicateur d'intervalles de maintenance ASSYST PLUS .....	339
Compartment moteur .....	340
Nettoyage et entretien .....	347

---

<b>Assistance dépannage .....</b>	<b>356</b>
Cas d'urgence .....	356
Crevaisson .....	356
Batterie du véhicule .....	363
Démarrage du moteur par remorquage du véhicule et remorquage .....	368
Fusibles électriques .....	374

---

### **Jantes et pneus ..... 377**

Niveau de bruit ou comportement anormal du véhicule .....	377
Contrôle régulier des jantes et des pneus ..	377
Remarques relatives aux chaînes à neige ...	378
Pression de pneu .....	379
Chargement du véhicule .....	386
Inscriptions figurant sur les pneus .....	391
Définitions des termes relatifs aux pneus et au chargement .....	397
Changement de roue .....	399

---

### **Caractéristiques techniques ..... 410**

Remarques relatives aux caractéristiques techniques .....	410
Electronique du véhicule .....	410

## 4 Table des matières

---

Plaque signalétique du véhicule, VIN et numéro de moteur .....	412
Ingrédients et lubrifiants .....	414
Caractéristiques du véhicule .....	421

---

<b>Messages d'écran et voyants de contrôle et d'alerte .....</b>	<b>423</b>
Messages d'écran .....	423
Voyants de contrôle et d'alerte .....	472

---

<b>Index alphabétique .....</b>	<b>491</b>
---------------------------------	------------



## 6 Du premier coup d'œil - Poste de conduite

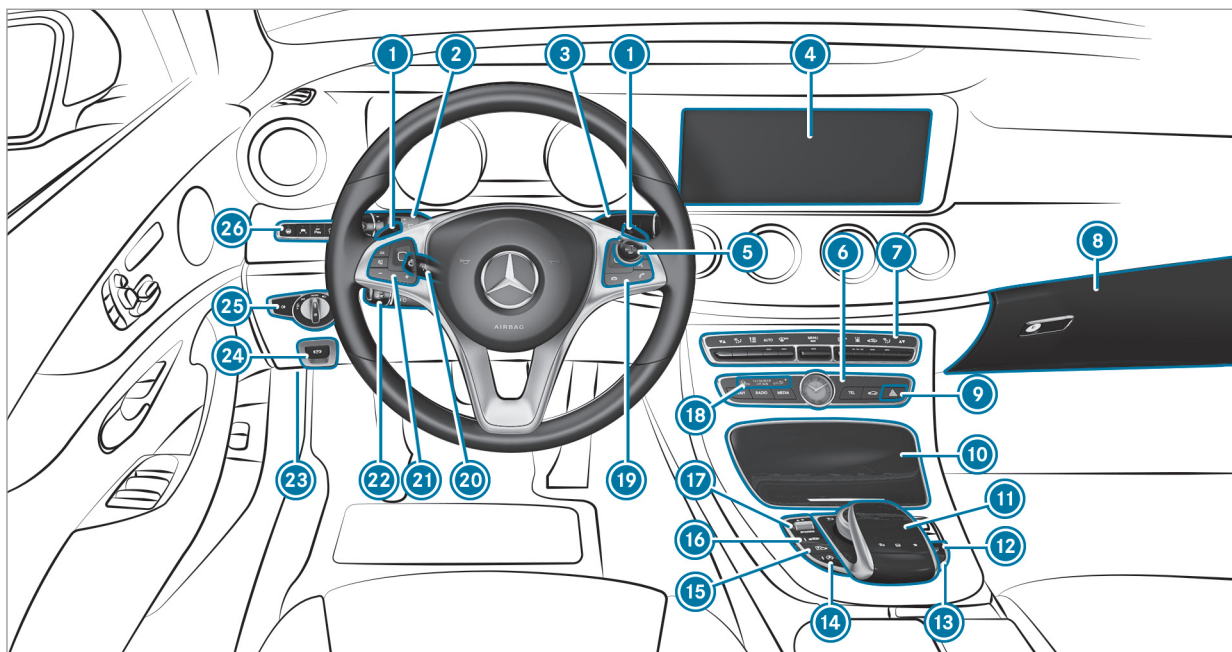





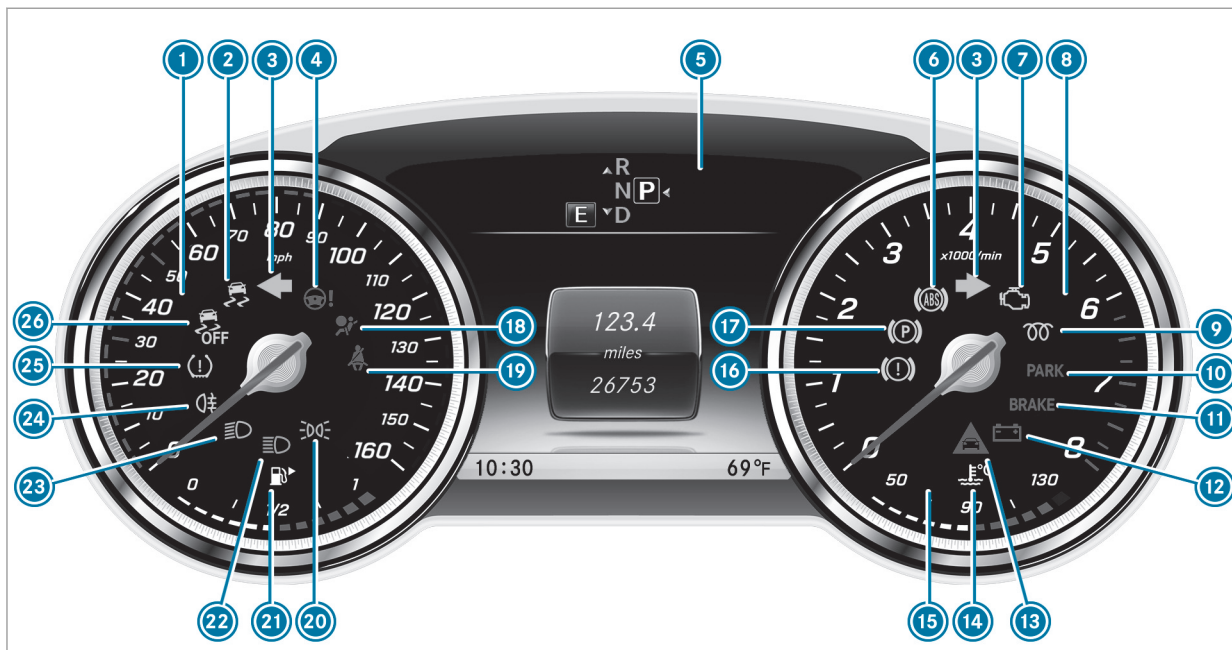

























①	Palette de changement de rapport au volant	→	149	⑩	Vide-poches	→	102
②	Commodo	→	118	⑪	Eléments de commande pour le système multi-média	→	253
③	Levier sélecteur DIRECT SELECT	→	147	⑫	Store pare-soleil de la lunette arrière	→	75
④	Ecran (système multimédia)	→	253	⑬	Sortie et rentrée de l'approche-ceinture	→	39
⑤	Touche Start/Stop	→	139	⑭	Fonction Start/Stop ECO	→	145
⑥	Panneau de commande pour système multimédia	→	253	⑮	Pilote automatique de stationnement	→	205
⑦	Systèmes de climatisation	→	131	⑯	Réglage du niveau du véhicule	→	192
⑧	Boîte à gants	→	102	⑰	Contacteur DYNAMIC SELECT	→	146
⑨	Feux de détresse	→	119	⑱	Voyants PASSENGER AIRBAG	→	, 46
				⑲	Panneau de commande pour système multimédia	→	228
				⑳	Réglage du volant	→	98
				㉑	Panneau de commande pour ordinateur de bord	→	228
				㉒	Manette du TEMPOMAT	→	176
				㉓	Déverrouillage du capot moteur	→	341
				㉔	Frein de stationnement électrique	→	160
				㉕	Commutateur d'éclairage	→	117
				㉖	Panneau de commande pour:		
					Pilote automatique directionnel	→	187
					Avertisseur de franchissement de ligne actif	→	224
					Aide au stationnement PARKTRONIC	→	196
					Affichage tête haute	→	239



Ecran pour les instruments (Standard)

1		Tachymètre	→	227	13		Alerte de distance	→	483
2		ESP®	→	474	14		Liquide de refroidissement trop chaud/ froid	→	485
3		Clignotants	→	118	15		Affichage de la température du liquide de refroidissement	→	227
4		Assistance de direction en panne	→	484	16		Freins (voyant orange)	→	474
5		Ecran multifonction	→	230	17		Frein de stationnement électrique (voyant orange)		
6		ABS en panne	→	474	18		Système de retenue	→	34
7		Diagnostic moteur	→	485	19		Ceinture de sécurité pas bouclée	→	482
8		Compte-tours	→	227	20		Feux de position	→	117
9		Ce voyant n'a aucune fonction			21		Affichage du niveau de carburant		
10		Frein de stationnement électrique serré (voyant rouge)					Réserve de carburant avec indicateur de position du bouchon du réservoir	→	485
		Uniquement pour les Etats-Unis			22		Feux de route	→	118
		Uniquement pour le Canada			23		Feux de croisement	→	117
11		Freins (voyant rouge)	→	474	23		Eclairage antibrouillard arrière	→	118
		Uniquement pour les Etats-Unis							
		Uniquement pour le Canada							
12		Défaut électrique	→	485					

## 10 Du premier coup d'œil - Voyants de contrôle et d'alerte

---

25  Système de contrôle de la pression des pneus → 489

---





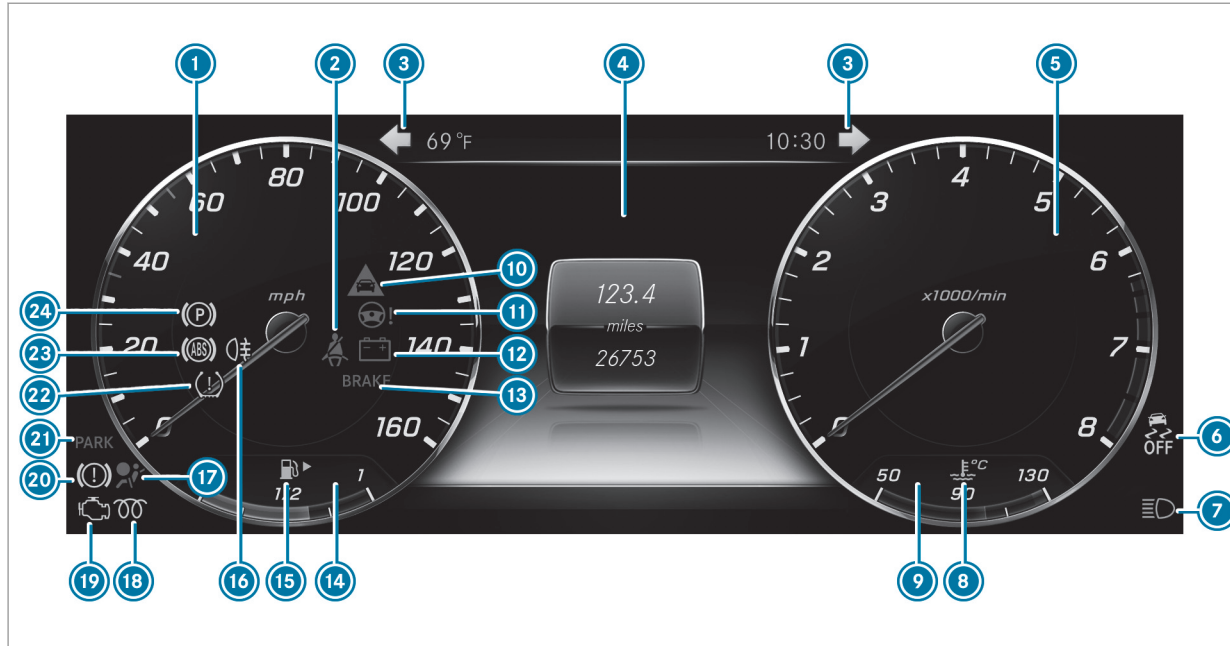

















26  ESP® OFF → 474

---



Ecran pour les instruments dans le poste de conduite Widescreen

## 12 Du premier coup d'œil - Voyants de contrôle et d'alerte

1	Tachymètre	→	227	13	Freins (voyant rouge)	→	474
2	 Ceinture de sécurité pas bouclée	→	482	 Uniquement pour les Etats-Unis			
3	 Clignotants	→	118	 Uniquement pour le Canada			
4	Ecran multifonction	→	230	14	Affichage du niveau de carburant		
5	Compte-tours	→	227	15	 Réserve de carburant avec indicateur de position du bouchon du réservoir	→	485
6	 ESP® OFF	→	474	16	 Eclairage antibrouillard arrière	→	118
	 ESP®	→	474	17	 Système de retenue	→	34
7	 Feux de route	→	118	18	 Ce voyant n'a aucune fonction		
	 Feux de croisement	→	117	19	 Diagnostic moteur	→	485
	 Feux de position	→	117	20	 Freins (voyant orange)	→	474
8	 Liquide de refroidissement trop chaud/ froid	→	485	21	Frein de stationnement électrique serré (voyant rouge)		
9	Affichage de la température du liquide de refroidissement	→	227	 Uniquement pour les Etats-Unis			
10	 Alerte de distance	→	483	 Uniquement pour le Canada			
11	 Assistance de direction en panne	→	484	22	 Système de contrôle de la pression des pneus	→	489
12	 Défaut électrique	→	485				

23  ABS en panne → 474





24  Frein de stationnement électrique (voyant orange)

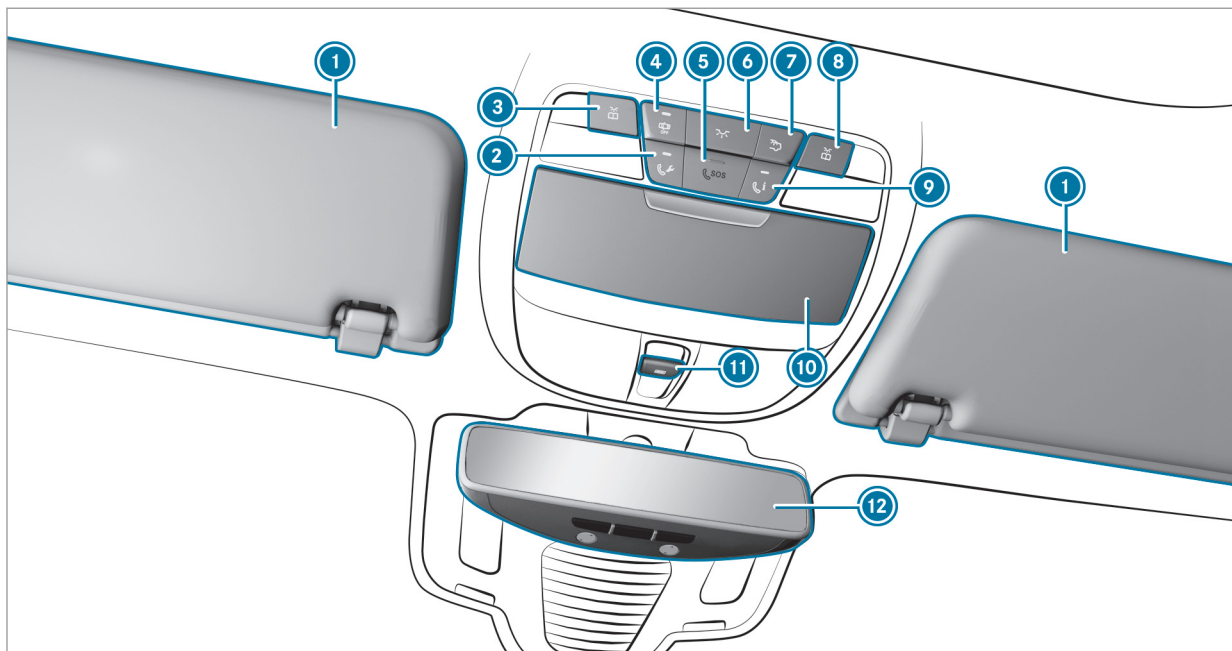

---

14 Du premier coup d'œil - Unité de commande au toit









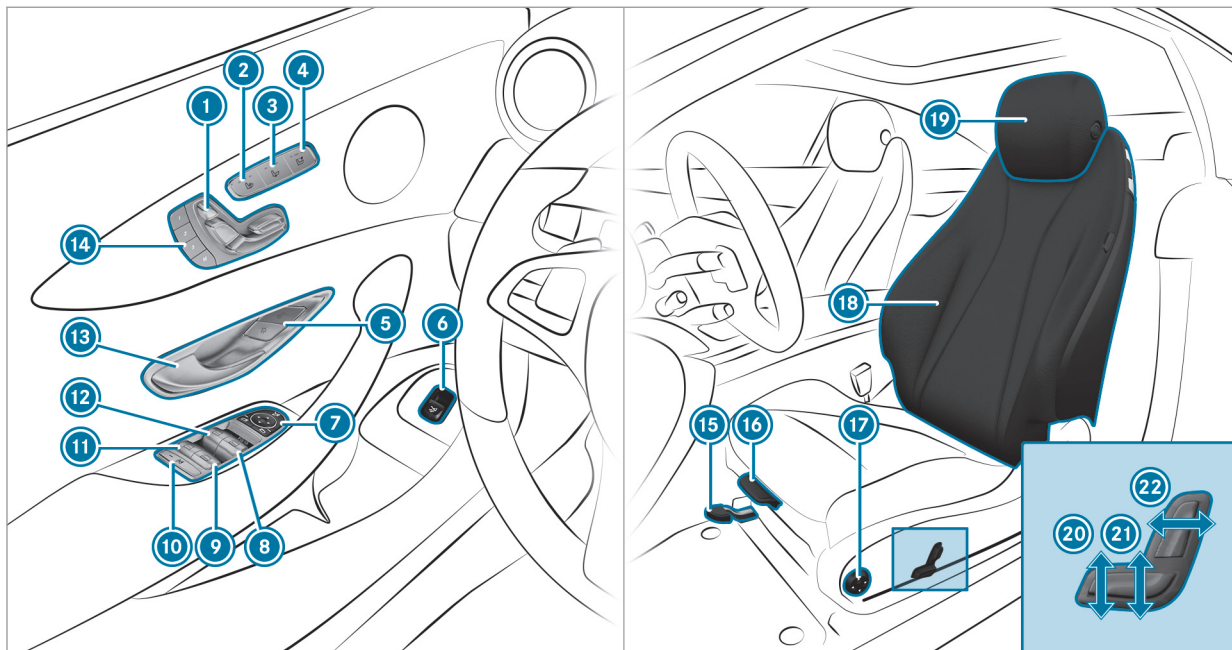

①	Pare-soleil	→	129
②	Touche d'appel de dépannage (mbrace®)	→	308
③	 Allumage et extinction du spot de lecture gauche	→	122
④	 Activation et désactivation de la commande automatique de l'éclairage extérieur	→	122
⑤	Touche SOS (mbrace®)	→	307
⑥	 Allumage et extinction de l'éclairage intérieur avant	→	122
⑦	 Allumage et extinction de l'éclairage intérieur arrière	→	122

⑧	 Allumage et extinction du spot de lecture droit	→	122
⑨	Touche d'appel d'information MB (mbrace®)	→	308
⑩	Range-lunettes	→	103
⑪	 Ouverture et fermeture du toit ouvrant panoramique	→	79
	Ouverture et fermeture des stores pare-soleil	→	79
⑫	Rétroviseur intérieur	→	127

16 Du premier coup d'œil - Unité de commande sur la porte et réglages de siège



① Réglage électrique du siège	→	89	⑪  Ouverture et fermeture de la vitre arrière gauche	→	76
② Mise en marche et arrêt du chauffage de siège	→	95	⑫  Ouverture et fermeture de la vitre latérale gauche	→	76
③ Mise en marche et arrêt de la ventilation de siège	→	96	⑬ Ouverture de la porte	→	64
④ Réglage du siège passager depuis le siège conducteur	→	89	⑭ Réglage de la fonction mémoire	→	100
⑤   Verrouillage et déverrouillage du véhicule	→	65	⑮ Réglage de l'approche du siège	→	87
⑥ Ouverture et fermeture du couvercle de coffre	→	68	⑯ Réglage de la profondeur d'assise	→	87
⑦ Réglage, déploiement et rabattement électriques des rétroviseurs extérieurs	→	126	⑰ Réglage du soutien lombaire à 4 réglages	→	90
⑧  Ouverture et fermeture de la vitre latérale droite	→	76	⑱ Réglages de siège avec le système multimédia	→	92
⑨  Ouverture et fermeture de la vitre arrière droite	→	76	⑲ Réglage des appuie-tête	→	91
⑩ Sécurité enfants au niveau des vitres latérales arrière	→	58	⑳ Réglage de l'inclinaison d'assise	→	87
			㉑ Réglage de la hauteur de siège	→	87
			㉒ Réglage de l'inclinaison de dossier	→	87

18 Du premier coup d'œil - Cas d'urgence et crevaison

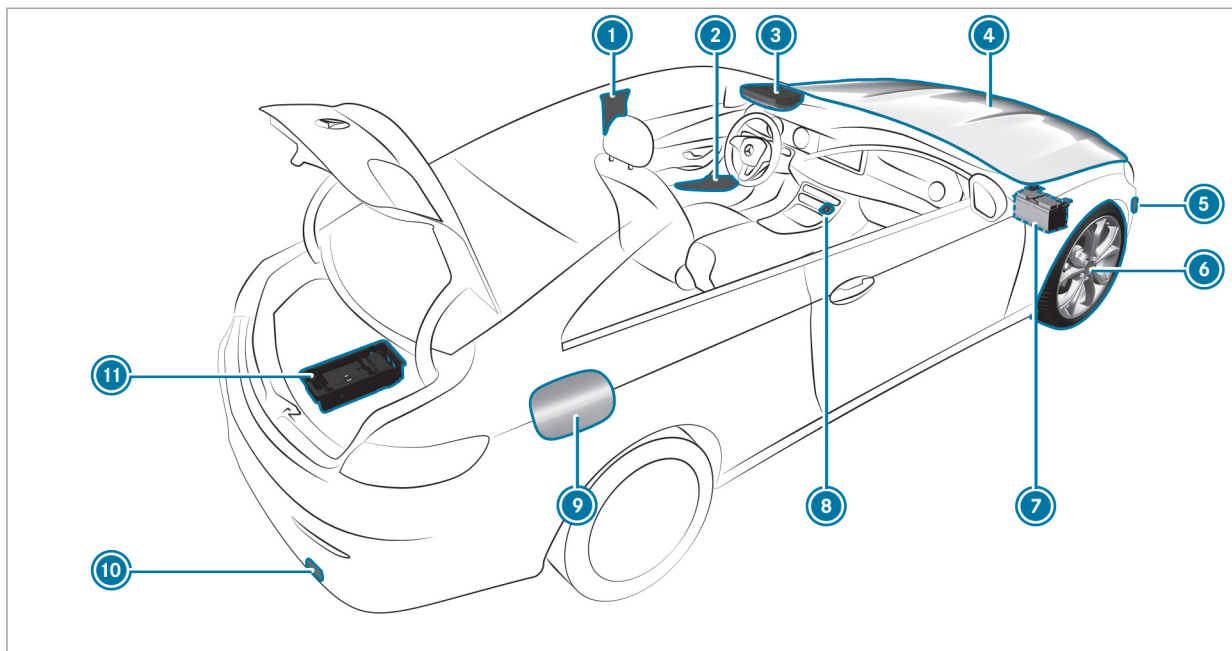

Comportement à adopter après un accident			
①	Codes QR pour déterminer la fiche de désincarcération	→ 29	
②	Gilets de sécurité	→ 356	
③	Touches pour le système d'appel d'urgence SOS et l'appel de dépannage	→ 306	
④	Contrôle des ingrédients et lubrifiants et appoint	→ 414	
⑤	Démarrage du moteur par remorquage du véhicule et remorquage	→ 369	
⑥	Crevaison	→ 356	
⑦	Aide au démarrage	→ 365	
⑧	Feux de détresse	→ 119	
⑨	Trappe de réservoir avec plaques d'information indiquant la pression des pneus, le type de carburant et les codes QR pour déterminer la fiche de désincarcération	→ 151	
⑩	Démarrage du moteur par remorquage du véhicule et remorquage	→ 369	
⑪	Kit anticrevaison TIREFIT	→ 358	

## Affichage de la notice d'utilisation numérique

Système multimédia:

➔ Véhicule ➔ ⓘ Notice d'utilisation



► Sélectionnez un point de menu.

Vous avez également la possibilité de consulter la notice d'utilisation dans une fonction principale (par exemple dans [Informations sur la téléphonie](#)).

La notice d'utilisation numérique décrit le fonctionnement et l'utilisation

- du véhicule

- du système multimédia

Pour des raisons de sécurité, l'accès à la notice d'utilisation numérique est désactivé pendant la marche.

La notice d'utilisation numérique comporte les points de menu suivants:

- **Recherche:** ce point de menu vous permet d'effectuer une recherche ciblée par mot-clé.
- **Démarrage rapide:** vous trouverez ici des informations importantes vous permettant de démarrer immédiatement votre véhicule.
- **Conseils:** vous trouverez ici des conseils relatifs à l'utilisation de votre véhicule dans certaines situations.
- **Points forts:** vous découvrirez ici les points forts de votre véhicule accompagnés d'images et d'animations.
- **Messages:** vous trouverez ici des informations complémentaires relatives aux messages du combiné d'instruments.
- **Favoris:** vous trouverez ici une liste de tous les favoris mémorisés.

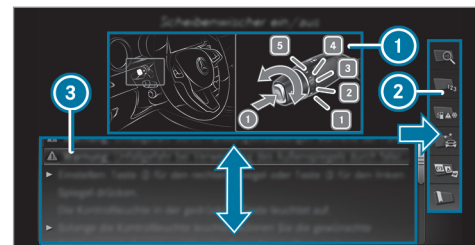

- 1 Image
- 2 Menu
- 3 Zone de navigation

Vous pouvez afficher certaines sections de la notice d'utilisation numérique (Avertissements, par exemple) en les mettant en surbrillance, puis en appuyant dessus.

- ⓘ Vous trouverez la notice d'utilisation également dans l'application Mercedes-Benz Guides disponible dans les App Stores habituels.

## Protection de l'environnement



**PROTECTION DE L'ENVIRONNEMENT** Dégradation de l'environnement due aux conditions d'utilisation et au style de conduite

Les émissions polluantes de votre véhicule sont directement liées à l'utilisation du véhicule.

Vous pouvez contribuer à la protection de l'environnement en utilisant votre véhicule de manière écologique. Pour cela, tenez compte des recommandations suivantes concernant les conditions d'utilisation et le style de conduite.

### Conditions d'utilisation :

- ▶ Veillez toujours à ce que la pression des pneus soit correcte.
- ▶ Ne transportez pas de charges inutiles, telles qu'une galerie de toit dont vous n'avez plus besoin.

- ▶ Respectez les intervalles de maintenance. L'entretien régulier du véhicule contribue également à la protection de l'environnement.
- ▶ Confiez toujours les travaux de maintenance à un atelier qualifié.

### Style de conduite :

- ▶ N'appuyez pas sur la pédale d'accélérateur lors du démarrage du moteur.
- ▶ Ne faites pas chauffer le moteur à l'arrêt.
- ▶ Adoptez un style de conduite prévoyant et maintenez toujours une distance suffisante par rapport au véhicule qui vous précède.
- ▶ Évitez les accélérations et les coups de frein fréquents et brusques.
- ▶ Changez de rapport à temps et ne montez dans chaque rapport qu'aux  $\frac{2}{3}$  du régime maximal.

- ▶ Arrêtez le moteur pendant les temps d'attente dus aux conditions de circulation.
- ▶ Surveillez la consommation de carburant.

### Informations et recommandations relatives à l'environnement:

Il est recommandé de régénérer et recycler les matériaux et les substances plutôt que de les éliminer immédiatement.

Les prescriptions et directives environnementales en vigueur servent à préserver l'environnement et doivent être respectées scrupuleusement.

### Pièces d'origine Mercedes-Benz

 **PROTECTION DE L'ENVIRONNEMENT** Dommages écologiques en cas de non-utilisation d'organes en échange standard

La société Daimler AG offre des organes en échange standard et pièces recyclés de même qualité que les pièces neuves. Ils disposent donc de la même garantie pour vices cachés que les pièces neuves.

► Utilisez les organes en échange standard et pièces recyclés de la société Daimler AG.

 **REMARQUE** Dysfonctionnement des systèmes de retenue en cas d'installation d'accessoires, de réparations ou de travaux de soudage

Les airbags, les rétracteurs de ceinture ainsi que les calculateurs et capteurs des systèmes de retenue peuvent être montés aux emplacements suivants du véhicule:

- Portes
  - Montants de porte
  - Bas de porte
  - Sièges
  - Poste de conduite
  - Combiné d'instruments
  - Console centrale
- N'installez aucun accessoire (systèmes audio, par exemple) à ces emplacements.
- N'effectuez aucune réparation ni travaux de soudage.

► Confiez le montage ultérieur d'accessoires à un atelier qualifié.

Si vous utilisez des pièces, des pneus et des jantes ou des accessoires importants pour la sécurité non homologués par Mercedes-Benz, la sécurité de fonctionnement de votre véhicule risque d'être compromise. Le fonctionnement de systèmes importants pour la sécurité, tels que le système de freinage, risque d'être perturbé. Utilisez uniquement des pièces d'origine Mercedes-Benz ou des pièces de qualité équivalente. Utilisez uniquement des pneus et des jantes ainsi que des accessoires qui ont été homologués pour votre type de véhicule.

Les pièces d'origine Mercedes-Benz sont soumises à des contrôles qualité très stricts. Chaque pièce a été spécialement conçue, fabriquée ou choisie pour les véhicules Mercedes-Benz et leur est adaptée. Il est par conséquent recommandé d'utiliser uniquement des pièces d'origine Mercedes-Benz.

Plus de 300000 pièces d'origine Mercedes-Benz différentes sont disponibles pour les modèles Mercedes-Benz.



Tous les points de service Mercedes-Benz entretiennent un stock de pièces d'origine Mercedes-Benz pour les travaux de maintenance et de réparation nécessaires. En outre, des centres de livraison de pièces répartis de manière stratégique assurent un service de pièces rapide et fiable.

Pour toute commande de pièces d'origine Mercedes-Benz, indiquez toujours le numéro d'identification du véhicule (VIN) (→ page 412).

### Notice d'utilisation

Cette notice d'utilisation décrit tous les modèles ainsi que l'ensemble des équipements de série et optionnels qui étaient disponibles pour votre véhicule au moment de la clôture de la rédaction de cette notice d'utilisation. Des divergences sont possibles selon les pays. Notez que votre véhicule n'est pas obligatoirement équipé de toutes les fonctions décrites. Cela vaut également pour les fonctions et systèmes importants pour la sécurité. Par conséquent, l'équipement de votre véhicule peut différer de certaines descriptions et illustrations.

Tous les systèmes dont votre véhicule est équipé sont répertoriés dans le contrat de vente d'origine de votre véhicule.

Pour toute question relative à l'équipement et à son utilisation, adressez-vous à un point de service Mercedes-Benz.

La notice d'utilisation et le carnet de maintenance sont des documents importants qui doivent être conservés dans le véhicule.

### Maintenance et conduite

#### Conduite en dehors des Etats-Unis ou du Canada

Si vous voyagez à l'étranger avec votre véhicule, tenez compte des remarques suivantes:

- Il est possible que les points de service et les pièces de rechange ne soient pas disponibles immédiatement.
- Il est possible que du carburant sans plomb pour véhicules équipés d'un catalyseur ne soit pas disponible. Le carburant plombé peut provoquer des dommages au niveau du catalyseur.

- Il est possible que le carburant ait un indice d'octane considérablement plus faible. Un carburant inapproprié peut provoquer des dommages au niveau du moteur.

Certains modèles de Mercedes-Benz sont disponibles en Europe par l'intermédiaire du European Delivery Program (programme de livraison européen). Pour obtenir de plus amples informations, adressez-vous à un point de service Mercedes-Benz ou envoyez un courrier à l'une des adresses suivantes:

#### Etats-Unis :

Mercedes-Benz USA, LLC  
European Delivery Department  
One Mercedes Drive  
Montvale, NJ 07645-0350

#### Canada :

Mercedes-Benz Canada, Inc.  
European Delivery Department  
98 Vanderhoof Avenue  
Toronto, Ontario M4G 4C9

### **Maintenance**

Votre conseiller clientèle atteste l'exécution de la maintenance dans le rapport de maintenance.

### **Roadside Assistance**

Le programme Roadside Assistance de Mercedes-Benz vous offre une assistance technique en cas de panne. Les appels passés au numéro gratuit du programme Roadside Assistance sont traités 24/24 heures par nos collaborateurs. Et cela, 365 jours par an.

1-800-FOR-MERCEdes (1-800-367-6372) (pour les Etats-Unis)

1-800-387-0100 (pour le Canada)

Pour de plus amples informations, reportez-vous à la brochure relative au programme Roadside Assistance de Mercedes-Benz (pour les Etats-Unis) ou au chapitre «Roadside Assistance» du carnet de maintenance et de garantie (pour le Canada). Vous trouverez ces 2 documents dans le porte-documents de votre véhicule.

### **Changement d'adresse ou changement de propriétaire**

En cas de changement d'adresse, veuillez nous envoyer la «Notification de changement d'adresse» qui se trouve dans le carnet de maintenance et de garantie ou contacter le Customer Assistance Center de Mercedes-Benz (Etats-Unis) au numéro 1-800-FOR-MERCEdes (1-800-367-6372) ou le Customer Service (Canada) au numéro 1-800-387-0100. De cette manière, nous serons en mesure de vous joindre à temps, en cas de besoin.

Si vous vendez votre Mercedes, veuillez laisser l'ensemble des documents dans le véhicule afin que le prochain propriétaire puisse en disposer. Si vous avez acheté un véhicule d'occasion, veuillez nous envoyer la «Notification de l'achat d'un véhicule d'occasion» qui se trouve dans le carnet de maintenance et de garantie ou contacter le Customer Assistance Center de Mercedes-Benz (Etats-Unis) au numéro 1-800-FOR-MERCEdes (1-800-367-6372) ou le Customer Service (Canada) au numéro 1-800-387-0100.

### **Informations importantes pour les particuliers et preneurs de leasing de véhicules Mercedes-Benz en Californie**

Si vous résidez en Californie, vous avez droit au remplacement du véhicule ou au remboursement du prix d'achat ou de leasing dès lors que Mercedes-Benz USA, LLC et/ou des ateliers et points de service agréés ne sont pas en mesure, après plusieurs réparations justifiées, d'éliminer les dommages ou dysfonctionnements importants survenus sur le véhicule et couverts par la garantie légale contractuelle.

Les clients qui achètent ou prennent un véhicule en leasing peuvent faire réparer leur véhicule dans un délai de 18 mois à compter de la livraison ou jusqu'à un kilométrage de 18 000 miles (29 000 km), en fonction de l'éventualité qui survient en premier, lorsque

- (1) le même défaut ou dommage critique peut provoquer des blessures graves voire mortelles des occupants du véhicule pendant la marche ET que ce défaut a déjà été réparé 2 fois ET que Mercedes-Benz, LLC a été

informé par écrit de la nécessité d'une réparation

- (2) le même défaut ou dommage, moins critique que celui mentionné au point (1), a déjà été réparé 4 fois ET que Mercedes-Benz a été informé par écrit de la nécessité d'une réparation
- (3) le véhicule ne peut pas être utilisé pendant plus de 30 jours calendaires suite à des travaux de réparation dus aux mêmes défauts ou dommages critiques ou à d'autres défauts ou dommages critiques

Veillez envoyer vos notifications écrites à l'adresse:

Mercedes-Benz USA, LLC  
Customer Assistance Center  
3 Mercedes Drive  
Montvale, NJ 07645-0350

### Sécurité de fonctionnement

**⚠ ATTENTION** Risque d'accident dû à des dysfonctionnements ou à la défaillance de systèmes

Si vous ne faites pas effectuer les travaux de maintenance prescrits ou les réparations nécessaires, des dysfonctionnements ou des défaillances peuvent survenir.

- ▶ Confiez toujours les travaux de maintenance prescrits ainsi que les réparations requises à un atelier qualifié.

**⚠ ATTENTION** Risque d'accident et de blessure dû à des modifications effectuées de façon non conforme sur des composants électroniques

Des modifications effectuées sur les composants électroniques, leur logiciel ou leurs câblages peuvent compromettre leur fonctionnement et/ou le fonctionnement d'autres composants interconnectés. Des systèmes importants pour la sécurité peuvent notamment être affectés.

Ils risquent alors de ne plus fonctionner correctement et/ou de compromettre la sécurité de fonctionnement du véhicule.

- ▶ N'intervenez en aucun cas sur les câblages ni sur les composants électroniques ou leurs logiciels.
- ▶ Confiez toujours les travaux sur les appareils électriques ou électroniques à un atelier qualifié.

**⚠ ATTENTION** Risque d'incendie dû au contact de composants brûlants du système d'échappement avec des matières inflammables

Si des matières inflammables, telles que des feuilles, de l'herbe ou des branches, entrent en contact avec des pièces brûlantes du système d'échappement, elles peuvent s'enflammer.

- ▶ Lorsque vous roulez sur des routes non stabilisées ou en tout-terrain, contrôlez régulièrement le soubassement.

- ▶ Retirez en particulier les végétaux ou autres matières inflammables restés coincés.
- ▶ En cas de dommages, prenez immédiatement contact avec un atelier qualifié.

**1 REMARQUE** Endommagement du véhicule

Le véhicule peut être endommagé dans les cas suivants:

- Le véhicule touche le sol, par exemple sur un bord de trottoir élevé ou sur des chemins non stabilisés.
- Le véhicule franchit trop rapidement un obstacle, par exemple un trottoir, un ralentisseur ou un nid de poule.
- Un objet lourd heurte le soubassement ou des éléments du train de roulement.

Dans ces situations ou dans des situations similaires, la carrosserie, le soubassement, les éléments du train de roulement, les jantes ou les pneus risquent également de subir

des dommages non visibles. Les composants endommagés de cette manière risquent de tomber en panne inopinément ou de ne plus supporter les contraintes développées lors d'un accident comme prévu.

Si le revêtement du soubassement est endommagé, des matières inflammables (des feuilles, de l'herbe ou des branches, par exemple) peuvent s'accumuler entre le soubassement et son revêtement. Si ces matières entrent en contact avec des pièces brûlantes du système d'échappement, elles risquent de s'enflammer.

- ▶ Faites immédiatement contrôler et réparer le véhicule par un atelier qualifié.

Ou

- ▶ Si la sécurité de marche du véhicule est compromise, arrêtez-vous immédiatement en tenant compte des conditions de circulation et prenez contact avec un atelier qualifié.

**Déclaration de conformité des composants du véhicule commandés par radio**

**Etats-Unis :** «Les émetteurs-récepteurs radio de ce véhicule sont conformes à la partie 15 des dispositions FCC. Leur utilisation est soumise aux 2 conditions suivantes: 1) Ces appareils ne doivent pas être une source de perturbations nuisibles. 2) Ces appareils doivent pouvoir supporter les perturbations captées, notamment celles qui pourraient causer des fonctionnements indésirables. Les transformations et modifications qui n'ont pas été expressément autorisées par l'instance responsable de la conformité peuvent entraîner le retrait de l'autorisation d'utilisation de l'appareil.»

**Canada :** «Les émetteurs-récepteurs radio de ce véhicule sont conformes aux normes CNR exemptes de licence d'Industrie Canada. Leur utilisation est soumise aux 2 conditions suivantes: (1) Ces appareils ne doivent pas être une source de perturbations. (2) Ces appareils doivent pouvoir supporter les perturbations captées, notamment celles qui pourraient causer des fonctionnements indésirables.»

**Etats-Unis** : «Charge sans câble pour radiotéléphones mobiles (modèle: D-WMI2015A): l'unité de charge est conforme à la partie 18 des dispositions FCC.»

Nom et adresse de l'entreprise responsable:  
Continental Automotive Systems US Inc.  
2400 Executive Hills Drive  
Auburn Hills, MI 48326- 2980  
Etats-Unis d'Amérique

### Prise de diagnostic

La prise de diagnostic est destinée au raccordement d'appareils de diagnostic par un atelier qualifié.

**⚠ ATTENTION** Risque d'accident en cas de raccordement d'appareils à la prise de diagnostic

Si vous raccordez des appareils à la prise de diagnostic du véhicule, le fonctionnement des systèmes du véhicule risque d'être compromis.

La sécurité de fonctionnement du véhicule risque alors d'être compromise.

- ▶ Raccordez à la prise de diagnostic du véhicule uniquement des appareils homologués par Mercedes-Benz pour le véhicule.

**⚠ ATTENTION** Risque d'accident dû à des objets se trouvant sur le plancher côté conducteur

Les objets éventuellement posés sur le plancher côté conducteur risquent d'entraver la course de la pédale ou de bloquer une pédale si celle-ci est enfoncée.

Cela compromet la sécurité de fonctionnement et la sécurité routière du véhicule.

- ▶ Rangez tous les objets en lieu sûr dans le véhicule afin d'éviter qu'ils ne se retrouvent sur le plancher côté conducteur.
- ▶ Fixez toujours les tapis de sol conformément aux prescriptions afin de ne pas entraver la course des pédales.

- ▶ N'utilisez pas de tapis de sol non fixés et ne superposez pas plusieurs tapis de sol.

**! REMARQUE** Décharge de la batterie en cas d'utilisation d'appareils branchés sur la prise de diagnostic

L'utilisation d'appareils branchés sur la prise de diagnostic sollicite la batterie.

- ▶ Contrôlez l'état de charge de la batterie.
- ▶ Si l'état de charge de la batterie est faible, chargez-la en effectuant un long trajet, par exemple.

Si vous raccordez des appareils à la prise de diagnostic, les données relatives au contrôle des émissions risquent d'être remises à zéro. Il se peut alors que le véhicule ne réponde pas aux exigences du prochain contrôle antipollution effectué dans le cadre du contrôle technique.

### Atelier qualifié

Un point de service Mercedes-Benz est un atelier qualifié. Celui-ci dispose des connaissances, de l'outillage et des qualifications nécessaires pour mener à bien les travaux requis sur le véhicule. Cela vaut notamment pour les travaux importants pour la sécurité.

Confiez toujours les travaux suivants sur le véhicule à un point de service Mercedes-Benz:

- Travaux importants pour la sécurité
- Travaux de maintenance
- Travaux de réparation
- Modifications, pose ou transformation de composants
- Travaux sur les composants électroniques

### Utilisation conforme du véhicule

Si vous enlevez des étiquettes d'avertissement autocollantes, vous ou d'autres personnes risquez de ne pas être avertis de certains dangers. Laissez les étiquettes d'avertissement autocollantes à leur emplacement.

Lors de l'utilisation du véhicule, tenez compte

- des consignes de sécurité qui figurent dans la présente notice
- des caractéristiques techniques du véhicule
- du code de la route et des règles de circulation
- des lois relatives aux véhicules à moteur et des normes de sécurité

### Problèmes relatifs au véhicule

Si votre véhicule présente des problèmes pouvant notamment compromettre sa sécurité, adressez-vous à un point de service Mercedes-Benz agréé dans le but d'effectuer un diagnostic de votre véhicule et d'éliminer les défauts. Si celui-ci n'a pas pu résoudre le problème à votre entière satisfaction, adressez-vous à nouveau à un point de service Mercedes-Benz ou envoyez un courrier à l'adresse ci-après.

#### Etats-Unis :

Customer Assistance Center  
Mercedes-Benz USA, LLC

3 Mercedes Drive  
Montvale, NJ 07645-0350

#### Canada :

Customer Relations Department  
Mercedes-Benz Canada, Inc.  
98 Vanderhoof Avenue  
Toronto, Ontario M4G 4C9

### Signalement des défauts essentiels pour la sécurité

#### Uniquement pour les Etats-Unis:

Le présent texte est reproduit d'après les directives applicables aux fabricants en vertu du titre 49, partie 575, du Code américain des règlements fédéraux et conformément au «National Traffic and Motor Vehicle Safety Act of 1966».

Si vous soupçonnez que votre véhicule présente un défaut qui pourrait provoquer un accident ou des blessures graves voire mortelles, vous devez en informer immédiatement l'Agence fédérale américaine de sécurité routière (NHTSA) ainsi que Mercedes-Benz USA, LLC.

Si des réclamations similaires sont adressées à la NHTSA, cette dernière peut lancer une enquête. S'il est alors établi qu'un groupe de véhicules présente un vice de sécurité, la NHTSA peut ordonner une campagne de rappel et de réparation. La NHTSA ne peut cependant pas prendre part aux disputes privées entre vous, votre distributeur et Mercedes-Benz USA, LLC.

Vous pouvez contacter la NHTSA par téléphone par l'intermédiaire de la Vehicle Safety Hotline au 1-888-327-4236 (TTY : 1-800-424-9153) (aux Etats-Unis), sur le site Internet <http://www.safercar.gov> ou par courrier à l'adresse: Administrator, NHTSA, 400 Seventh Street, SW., Washington, DC 20590, Etats-Unis.

Pour de plus amples informations sur la sécurité des véhicules, consultez le site Internet suivant: <http://www.safercar.gov>.

### Garantie pour vices cachés

**!** **REMARQUE** Dommages sur le véhicule suite au non-respect des instructions figurant dans cette notice d'utilisation

Le non-respect volontaire des instructions données dans cette notice d'utilisation peut provoquer des dommages au niveau de votre véhicule.

Ces dommages ne sont couverts ni par la garantie pour vices cachés de Mercedes-Benz ni par la garantie contractuelle accordée aux véhicules neufs ou d'occasion.

► Suivez les instructions données dans cette notice d'utilisation concernant l'utilisation conforme de votre véhicule et les risques d'endommagement.

### Codes QR pour la fiche de désincarcération

Des codes QR se trouvent dans la trappe de réservoir et de l'autre côté, sur le montant B. En cas d'accident, les services de secours peuvent

rapidement déterminer la fiche de désincarcération requise pour votre véhicule à l'aide des codes QR. La fiche de désincarcération actuelle contient, sous une forme compacte, les informations les plus importantes relatives à votre véhicule (le cheminement des câbles électriques, par exemple).

Pour de plus amples informations, consultez le site Internet <http://www.mercedes-benz.de/qr-code>.

### Mémorisation des données du véhicule

#### Saisie des données

Une multitude de composants électroniques de votre véhicule contient une mémoire des données.

Ces mémoires des données mémorisent de façon temporaire ou permanente des informations techniques sur

- l'état du véhicule
- les événements
- les défauts

## 30 Remarques générales

---

Ces informations techniques documentent en général l'état d'un composant, d'un module, d'un système ou des conditions environnantes.

Il peut s'agir par exemple

- de l'état de fonctionnement des éléments du système. Cela vaut pour les niveaux de remplissage, par exemple.
- des messages de statut du véhicule et de ses différents composants. Cela vaut pour la vitesse de rotation des roues/la vitesse, la décélération, l'accélération transversale ou la position de la pédale d'accélérateur, par exemple.
- des dysfonctionnements et des défauts des éléments importants d'un système. Cela vaut pour l'éclairage ou les freins, par exemple.
- des réactions et des conditions d'utilisation du véhicule dans des situations de marche particulières. Cela vaut pour le déclenchement d'un airbag ou l'intervention des systèmes de régulation du comportement dynamique, par exemple.
- des conditions environnantes. Cela vaut pour la température extérieure, par exemple.

Les données sont de nature exclusivement technique et peuvent être utilisées afin

- de faciliter la détection et la suppression de dysfonctionnements et de défauts
- d'analyser les fonctions du véhicule (après un accident, par exemple)
- d'optimiser les fonctions du véhicule

Des profils de mouvement concernant les trajets parcourus ne peuvent pas être générés à partir des données.

Ces informations techniques peuvent être lues à partir des mémoires des événements et des défauts lorsque vous avez recours à des prestations de service.

Les prestations de service couvrent notamment

- les travaux de réparation
- les processus de maintenance
- les recours en garantie

La lecture est effectuée par des techniciens du réseau de maintenance (y compris les fabricants) à l'aide d'appareils de diagnostic spé-

ciaux. Veuillez les consulter pour obtenir de plus amples informations.

Après la suppression des défauts, les informations contenues dans la mémoire des défauts sont effacées ou remplacées en continu.

Lors de l'utilisation du véhicule, il n'est pas exclu que dans certaines situations ces données techniques puissent, en liaison avec d'autres informations, être associées à des personnes (le cas échéant avec recours à un expert).

De telles situations sont notamment:

- les constats d'accident
- les dommages sur le véhicule
- les dépositions de témoins

Des fonctions supplémentaires, qui sont convenues par contrat avec le client, permettent également la transmission de certaines données du véhicule à partir du véhicule. La localisation du véhicule en cas d'urgence, par exemple, fait partie des fonctions supplémentaires.

### **COMAND/mbrace**

Si votre véhicule est équipé du système COMAND ou du système mbrace, des données



supplémentaires relatives à la conduite du véhicule, aux conditions d'utilisation du véhicule dans certaines situations et à la position du véhicule sont enregistrées par le système COMAND ou le système mbrace.

Vous trouverez de plus amples informations dans le chapitre «Système multimédia» et/ou dans les conditions générales de vente de mbrace.

#### **Enregistreur de données d'accident**

Ce véhicule est équipé d'un enregistreur de données d'accident (Event Data Recorder, EDR). Dans certains cas de collision ou dans des situations similaires (déclenchement d'un airbag ou collision avec un obstacle sur la chaussée), l'enregistreur de données d'accident enregistre des données qui permettent ensuite d'analyser le comportement des systèmes du véhicule concerné. L'enregistreur de données d'accident est conçu pour l'enregistrement des données relatives à la dynamique du véhicule ainsi qu'aux systèmes de sécurité du véhicule sur une brève période, de 30 secondes maximum en règle générale.

L'enregistreur de données d'accident de ce véhicule est conçu pour la saisie des données suivantes:

- Etat de fonctionnement des différents systèmes dans votre véhicule
- Informations concernant le bouclage des ceintures de sécurité côtés conducteur et passager
- Informations concernant l'actionnement de la pédale d'accélérateur et/ou de frein, et, le cas échéant, le degré d'enfoncement
- Vitesse du véhicule

Ces données peuvent contribuer à une meilleure compréhension des circonstances dans lesquelles se produisent accidents et blessures.

REMARQUE: les données EDR de votre véhicule ne sont alors enregistrées que si la situation n'est pas banale. Dans les situations normales de conduite, l'enregistreur de données d'accident ne saisit aucune donnée. Les données personnelles (nom, sexe, âge et lieu de l'accident, par exemple) ne sont en aucun cas saisies. Les données saisies par l'enregistreur de données d'accident peuvent toutefois être regroupées

avec les données à caractère personnel habituellement recueillies par des tiers (autorités pénales, par exemple) dans le cadre d'une enquête suite à un accident.

Pour pouvoir lire les données saisies par l'enregistreur de données d'accident, l'accès au véhicule et/ou à l'enregistreur de données d'accident ainsi que des appareils spéciaux sont nécessaires. Les informations peuvent être lues non seulement par le constructeur automobile mais aussi par des tiers disposant des appareils spéciaux indiqués. La lecture s'effectue via un accès au véhicule ou à l'enregistreur de données d'accident.

Les données saisies par l'enregistreur de données d'accident peuvent notamment être utilisées dans les affaires civiles ou pénales pour la reconstitution de l'accident, en vue de la détermination des droits à des dommages et intérêts ainsi qu'en ce qui concerne la sécurité du véhicule. L'outil CDR (Crash Data Retrieval) utilisé pour la lecture des données provenant de l'enregistreur de données d'accident étant disponible dans le commerce, Mercedes-Benz USA, LLC («MBUSA») décline expressément toute respon-

sabilité en relation avec l'extraction de ces informations par des techniciens non autorisés de Mercedes-Benz.

MBUSA ne divulgue pas de données EDR à des tiers sans l'approbation du propriétaire du véhicule ou, si le véhicule est en leasing, sans l'approbation du preneur de leasing. Y font toutefois exception les réponses à des citations à comparaître provenant des agents des services répressifs des autorités nationales, fédérales ou locales en relation avec ou à la suite d'actions en justice dans lesquelles MBUSA ou ses filiales ou ses sociétés en participation sont impliquées, ou découlant de prescriptions légales.

Avertissement: l'enregistreur de données d'accident fait partie intégrante du module des systèmes de retenue supplémentaires. La manipulation, modification ou suppression de composants de l'enregistreur de données d'accident peut éventuellement entraîner un dysfonctionnement du module des systèmes de retenue supplémentaires et d'autres systèmes.

Le droit fédéral prime sur les lois ou prescriptions de certains Etats fédéraux qui pourraient être en conflit avec le droit fédéral en ce qui

concerne les enregistreurs de données d'accident. Dans le cas d'un tel conflit, c'est donc le droit fédéral qui s'applique. A la fin février 2013, 13 Etats fédéraux ont adopté des lois concernant les enregistreurs de données d'accident.

### Droits d'auteur

#### Logiciels libres et open source

Vous trouverez des informations concernant les licences relatives aux logiciels libres et open source utilisés dans votre véhicule sur le support de données qui se trouve dans le porte-documents de votre véhicule et les mises à jour disponibles sur Internet à l'adresse suivante:

<http://www.mercedes-benz.com/opensource>

#### Marques déposées

- Bluetooth® est une marque déposée de Bluetooth SIG, Inc.
- DTS™ est une marque déposée de DTS, Inc.
- Dolby® et MLP™ sont des marques déposées de Dolby Laboratories.

- BabySmart™, ESP® et PRE-SAFE® sont des marques déposées de Daimler AG.
- HomeLink® est une marque déposée de Johnson Controls.
- iPod® et iTunes® sont des marques déposées de Apple Inc.
- Burmester® est une marque déposée de Burmester Audiosysteme GmbH.
- Microsoft® et Windows media® sont des marques déposées de Microsoft Corporation.
- SIRIUS® est une marque déposée de Sirius XM radio Inc.
- HD Radio™ est une marque déposée de iBiquity Digital Corporation.
- Gracenote® est une marque déposée de Gracenote, Inc.
- ZAGATSurvey® et les marques y afférentes sont des marques déposées de ZagatSurvey, LLC.

## Systèmes de retenue

### Protection prévue par le système de retenue

Les systèmes de retenue comprennent:

- les systèmes de ceintures de sécurité
- les airbags
- les systèmes de retenue pour enfants
- les systèmes de fixation pour siège enfant

En cas d'accident, les systèmes de retenue peuvent:

- réduire le risque de contact des occupants du véhicule avec des parties de l'habitacle
- réduire les charges auxquelles sont soumis les occupants du véhicule

Une ceinture de sécurité ne peut déployer son potentiel de protection que si elle est correctement bouclée. En fonction du type d'accident détecté, les rétracteurs de ceinture et/ou les airbags agissent en complément des ceintures de sécurité correctement bouclées. Les accidents ne provoquent pas tous le déclenchement des rétracteurs de ceinture et/ou des airbags.

Pour que les systèmes de retenue puissent apporter la protection prévue, chaque occupant du véhicule doit:

- avoir bouclé correctement sa ceinture de sécurité
- adopter une position assise aussi droite que possible avec le dos contre le dossier
- être, si possible, assise de telle manière que les pieds reposent sur le sol
- s'il mesure moins de 5 ft (1,50 m), être toujours protégé par un système de retenue supplémentaire adapté aux véhicules Mercedes-Benz

Aucun système actuellement disponible n'est cependant en mesure d'exclure complètement le risque de blessures et de décès pour toutes les circonstances d'accident. La ceinture de sécurité et l'airbag, en particulier, n'offrent en général aucune protection contre les objets qui pénètrent à l'intérieur du véhicule. Le risque de blessures provoquées par le déclenchement de l'airbag ne peut pas être complètement exclu.

### Limitation de la protection prévue par le système de retenue

**⚠ ATTENTION** Risque de blessure ou danger de mort dû à des modifications au niveau du système de retenue

Toute modification effectuée sur les systèmes de retenue risque d'en compromettre le fonctionnement.

Les systèmes de retenue ne peuvent alors plus protéger les occupants du véhicule comme prévu et peuvent ne pas se déclencher en cas d'accident ou se déclencher de manière inopinée, par exemple.

- ▶ Ne modifiez jamais les éléments des systèmes de retenue.
- ▶ N'intervenez en aucun cas sur le câblage ni sur les composants électroniques ou leurs logiciels.



- Si le véhicule doit être adapté à une personne ayant un handicap physique, contactez un point de service Mercedes-Benz pour plus de détails.

- Uniquement pour les Etats-Unis: contactez notre Customer Assistance Center au numéro 1-800-FOR-MERcedes (1-800-367-6372) pour plus de détails.

### Disponibilité des systèmes de retenue

Lorsque vous mettez le contact, le voyant d'alerte des systèmes de retenue  s'allume pendant l'autodiagnostic du système. Il s'éteint au plus tard quelques secondes après le démarrage du véhicule. Les composants des systèmes de retenue sont alors disponibles.

### Défaut du système de retenue

- Le voyant d'alerte du système de retenue  ne s'allume pas lorsque le contact est mis.
- Pendant la marche, le voyant d'alerte du système de retenue  est allumé en permanence ou s'allume de façon répétée.

**⚠ ATTENTION** Risque de blessure ou danger de mort dû à des dysfonctionnements au niveau du système de retenue

Lorsque le système de retenue est en panne, certains composants du système de retenue risquent de se déclencher de manière intempestive ou ne pas se déclencher comme prévu en cas d'accident. Cela peut concerner les rétracteurs de ceinture ou les airbags, par exemple.

- ▶ Faites immédiatement contrôler et réparer le système de retenue par un atelier qualifié.

### Fonctionnement du système de retenue en cas d'accident

Le principe de fonctionnement du système de retenue dépend de la gravité de l'accident qui est déterminée au préalable et de la nature de l'accident:

- collision frontale
- collision arrière

- collision latérale
- retournement du véhicule

La détection des seuils d'activation des composants du système de retenue passe par l'évaluation des valeurs de capteurs mesurées dans différentes zones du véhicule. Cette flexibilité permet d'agir par anticipation. Le déclenchement des composants du système de retenue doit en effet intervenir pendant la phase initiale de la collision.

Les facteurs qui ne sont visibles ou mesurables qu'après la collision ne peuvent pas jouer un rôle décisif dans le déclenchement des airbags. Ils ne donnent pas non plus d'information à ce sujet.

Le véhicule peut se déformer de manière importante sans qu'un airbag ne se déclenche. C'est le cas lorsque l'impact touche uniquement des parties du véhicule relativement faciles à déformer et qu'une décélération élevée du véhicule ne se produit pas. A l'inverse, un airbag peut se déclencher sans que le véhicule ne subisse de déformations importantes. La décélération du véhicule peut, par exemple, être suffisamment

importante lorsque l'impact touche des parties du véhicule très rigides comme les longerons.

**Les composants du système de retenue peuvent s'activer ou se déclencher indépendamment les uns des autres:**

Composants	Situation de déclenchement
Rétracteur de ceinture	collision frontale, collision arrière, collision latérale, retournement
Airbag conducteur, airbag passager	collision frontale
Airbag genoux	collision frontale
Airbag latéral	collision latérale
Airbag rideau	collision latérale, retournement, collision frontale

L'airbag passager peut uniquement se déclencher en cas d'accident si le voyant PASSENGER

AIR BAG OFF est éteint. Lorsque le siège passager est occupé, assurez-vous avant et pendant la marche que l'état de l'airbag passager est correct (→ page 46).

**⚠ ATTENTION** Risque de brûlure lié à des composants brûlants de l'airbag

Après déclenchement de l'airbag, les composants de l'airbag sont brûlants.

- ▶ Ne touchez pas les composants de l'airbag.
- ▶ Faites immédiatement remplacer un airbag déclenché par un atelier qualifié.

Mercedes-Benz vous recommande de faire remorquer le véhicule jusqu'à un atelier qualifié après un accident. Tenez particulièrement compte de cette recommandation lorsqu'un rétracteur de ceinture ou un airbag se sont déclenchés.

Le déclenchement d'un rétracteur de ceinture ou d'un airbag s'accompagne d'une détonation et d'un éventuel dégagement de poussière:

- En règle générale, cette détonation est sans danger pour l'ouïe.
- Si la poussière qui se dégage n'est généralement pas nocive, elle est cependant susceptible de provoquer des difficultés respiratoires passagères chez les personnes sujettes à l'asthme ou à des troubles respiratoires.

Si vous pouvez le faire sans danger, quittez immédiatement le véhicule ou ouvrez la vitre pour éviter des difficultés respiratoires.

Les airbags et les rétracteurs de ceinture pyrotechniques contiennent du perchlorate, lequel peut nécessiter un maniement spécial et des mesures de protection de l'environnement particulières. Tenez compte des directives nationales concernant l'élimination. Pour la Californie, consultez le site <http://www.dtsc.ca.gov/HazardousWaste/Perchlorate/index.cfm>.

## Ceintures de sécurité

### Protection prévue par la ceinture de sécurité

Avant de prendre la route, bouclez toujours correctement votre ceinture de sécurité. Une ceinture de sécurité ne peut déployer son potentiel de protection que si elle est correctement bouclée.

**⚠ ATTENTION** Risque de blessure ou danger de mort dû à une ceinture de sécurité mal bouclée

Lorsque la ceinture de sécurité n'est pas bouclée correctement, elle n'est pas en mesure d'offrir la protection prévue.

En outre, une ceinture de sécurité mal bouclée peut même provoquer des blessures, par exemple en cas d'accident, de freinage brutal ou de changement brusque de direction.

► Veillez toujours à ce que tous les occupants du véhicule aient bouclé correctement leur ceinture et soient correctement assis.

- La ceinture de sécurité doit:
  - bien s'appliquer sur le corps, être tendue et ne pas être vrillée
  - doit passer sur le milieu de l'épaule et passer le plus bas possible dans le pli de l'aîne
- La partie supérieure de la ceinture de sécurité ne doit pas toucher le cou ni passer sous le bras ou derrière le dos.
- Évitez de porter des vêtements épais (manteau d'hiver, par exemple).
- Poussez la ceinture abdominale le plus bas possible dans le pli de l'aîne et tendez-la avec la partie supérieure de la ceinture de sécurité. La ceinture abdominale ne doit jamais passer sur le ventre ou le bas-ventre.
- Ne faites jamais passer la ceinture de sécurité sur des objets tranchants, pointus, abrasifs ou fragiles.
- Une ceinture de sécurité ne doit toujours servir qu'à une seule personne à la fois. Un nourrisson ou un enfant ne doit en aucun cas être transporté sur les genoux d'un occupant du véhicule pendant la marche.
- N'attachez jamais à la fois des objets et une personne avec une même ceinture de sécurité. Lors de l'arrimage d'objets, de bagages ou du chargement, tenez toujours compte des remarques relatives au chargement du véhicule (→ page 101).

Les ceintures de sécurité des sièges suivants sont équipées d'une sécurité siège enfant:

- Siège passager
- Sièges arrière

Activation et désactivation de la sécurité siège enfant de la ceinture de sécurité (→ page 53).

Lorsqu'un enfant prend place à bord, respectez impérativement les instructions et les consignes de sécurité relatives au «Transport des enfants» (→ page 50).

### Limitation de la protection prévue

**⚠ ATTENTION** Risque de blessure ou danger de mort dû à une mauvaise position du siège

La ceinture de sécurité ne peut pas offrir la protection prévue si le dossier se trouve pas presque à la verticale.

Dans ce cas, vous risquez de glisser sous la ceinture de sécurité lors d'un coup de frein ou d'un accident et de vous blesser par exemple au bas-ventre ou au cou.

- ▶ Réglez le siège correctement avant de prendre la route.
- ▶ Veillez toujours à ce que le dossier se trouve presque à la verticale et que la partie supérieure de la ceinture passe sur le milieu de l'épaule.

**⚠ ATTENTION** Risque de blessure ou danger de mort si l'approche-ceinture est sorti pendant la marche

Si l'approche-ceinture est sorti pendant la marche, la ceinture de sécurité n'est pas tendue correctement sur le corps.

La ceinture de sécurité n'est alors plus en mesure d'apporter la protection prévue.

- ▶ Assurez-vous toujours que l'approche-ceinture est toujours rentré pendant la marche.

Si l'approche-ceinture ne revient pas automatiquement en position rentrée, vous pouvez le ramener manuellement. Repoussez pour ce faire l'approche-ceinture jusqu'en butée avant le démarrage du véhicule. Pour ramener l'approche-ceinture, vous devez exercer une certaine force.

**⚠ ATTENTION** Risque de blessure ou danger de mort en l'absence de systèmes de retenue supplémentaires pour personnes de petite taille

Dans le cas des personnes mesurant moins de 5 ft (1,50 m), la ceinture de sécurité ne peut pas être placée correctement sans l'utilisation d'un système de retenue adapté.

Lorsque la ceinture de sécurité n'est pas bouclée correctement, elle n'est pas en mesure d'offrir la protection prévue. En outre, une ceinture de sécurité mal bouclée peut même provoquer des blessures, par exemple en cas d'accident, de freinage brutal ou de changement brusque de direction.

- ▶ Protégez toujours les personnes mesurant moins de 5 ft (1,50 m) avec des systèmes de retenue supplémentaires appropriés.

**⚠ ATTENTION** Risque de blessure ou danger de mort dû à des boucles de ceinture bloquées

Lorsque les boucles de ceinture sont bloquées et qu'elles ne peuvent pas être déplacées vers le bas, le fonctionnement des rétracteurs de ceinture est compromis.

Les rétracteurs de ceinture ne peuvent pas fonctionner comme prévu et les ceintures de sécurité ne sont plus en mesure d'apporter la protection prévue.

- ▶ Assurez-vous toujours que les boucles de ceinture ne sont pas bloquées.

**⚠ ATTENTION** Risque de blessure ou danger de mort dû à des ceintures de sécurité endommagées ou modifiées

Les ceintures de sécurité ne peuvent pas protéger dans les situations suivantes:

- lorsque les ceintures de sécurité sont endommagées, modifiées, fortement

encrassées, décolorées ou qu'elles ont pris une autre teinte dans la masse

- lorsque la boucle de ceinture est endommagée ou fortement encrassée
- lorsque des modifications ont été apportées aux rétracteurs de ceinture, aux ancrages de ceinture ou aux enrouleurs de sangle

Lors d'un accident, les ceintures de sécurité peuvent subir des dommages non visibles de l'extérieur, dus par exemple à des éclats de verre.

Les ceintures de sécurité qui ont été modifiées ou qui sont endommagées peuvent se déchirer ou défailir, par exemple en cas d'accident.

Les rétracteurs de ceinture ayant subi des modifications peuvent se déclencher de manière intempestive ou ne pas fonctionner comme prévu.

- ▶ N'apportez jamais de modification aux ceintures de sécurité, rétracteurs de

ceinture, ancrages de ceinture et enrouleurs de sangle.

- ▶ Assurez-vous que les ceintures de sécurité ne sont pas endommagées, usées ni encrassées.
- ▶ Après un accident, faites immédiatement contrôler les ceintures de sécurité par un atelier qualifié.

Utilisez uniquement des ceintures de sécurité agréées par Mercedes-Benz pour votre véhicule.

**⚠ ATTENTION** Risque de blessure ou danger de mort dû à des rétracteurs de ceinture qui se sont déclenchés selon un procédé pyrotechnique

Les rétracteurs de ceinture qui se sont déjà déclenchés selon un procédé pyrotechnique ne fonctionnent plus et ne peuvent donc pas apporter la protection prévue.

- ▶ Faites immédiatement remplacer les rétracteurs de ceinture qui se sont déclenchés selon un procédé pyrotechnique par un atelier qualifié.



Mercedes-Benz vous recommande de faire remorquer le véhicule jusqu'à un atelier qualifié après un accident.

**! REMARQUE** Dommages dû au coincement de la ceinture de sécurité

Lorsqu'une ceinture de sécurité inutilisée n'est pas complètement enroulée, elle risque d'être coincée dans la porte ou dans le mécanisme du siège.

► Veillez toujours à ce que les ceintures de sécurité inutilisées soient complètement enroulées.

### Approche-ceinture

L'approche-ceinture du siège avant facilite le bouclage de la ceinture de sécurité. L'approche-ceinture sort si vous fermez la porte.

Vous pouvez aussi faire sortir l'approche-ceinture avec le contacteur de l'approche-ceinture.

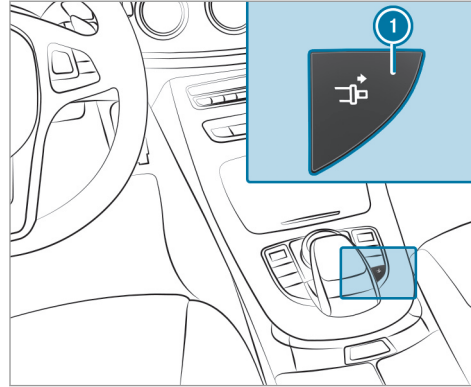

► Mettez le contact.

► Appuyez sur le contacteur de l'approche-ceinture ①.

L'approche-ceinture sort.

L'approche-ceinture revient en position rentrée lorsque

- la languette de ceinture est encliquetée dans la boucle de ceinture

- vous n'encliquez pas la languette de ceinture dans la boucle de ceinture dans les 60 secondes qui suivent

Dans ce cas, appuyez à nouveau sur le contacteur de l'approche-ceinture ①. L'approche-ceinture ressort.

- vous ouvrez la porte correspondante
- vous basculez le dossier vers l'avant
- personne n'est assis côté passager

Si vous appuyez alors sur le contacteur de l'approche-ceinture ①, l'approche-ceinture ne sort plus.

L'approche-ceinture doit toujours être rentré pendant la marche.

### Bouclage des ceintures de sécurité

Si vous tirez rapidement ou brutalement la ceinture de sécurité, l'enrouleur de sangle se bloque. Il est alors impossible de tirer davantage la sangle.



- ▶ Encliquez toujours la languette de ceinture ② de la ceinture de sécurité dans la boucle de ceinture ① du siège correspondant.

**Véhicules équipés du système PRE-SAFE® :** si la ceinture de sécurité avant ne s'applique pas bien sur le corps, une certaine force de rappel peut s'exercer automatiquement lors de l'ajustement de la ceinture de sécurité. Dans ce cas, ne retenez pas la ceinture de sécurité. Vous pouvez

activer et désactiver l'ajustement de la ceinture de sécurité par l'intermédiaire du système multimédia.

**!** **REMARQUE** Déclenchement du rétracteur de ceinture lorsque le siège passager n'est pas occupé

Lorsque la languette de ceinture de la ceinture de sécurité est encliquetée dans la boucle de ceinture du siège passager qui n'est pas occupé, le rétracteur de ceinture peut se déclencher en cas d'accident.

- ▶ Une ceinture de sécurité ne doit toujours servir qu'à une seule personne à la fois.

### Débouclage des ceintures de sécurité

- ▶ Appuyez sur la touche de débouclage de la boucle de ceinture et ramenez la ceinture de sécurité avec la languette de ceinture.

### Activation et désactivation de l'ajustement de la ceinture de sécurité par l'intermédiaire du système multimédia

Système multimédia:

↳ Véhicule ▶ Réglages véhicule ▶ Ajustement ceintures

- ▶ Activez  ou désactivez  la fonction.

### Alerte d'oubli de ceinture du conducteur et du passager

Le voyant d'alerte des ceintures de sécurité  qui se trouve sur l'écran pour les instruments a pour fonction d'attirer votre attention sur le fait que tous les occupants du véhicule doivent boucler correctement leur ceinture de sécurité.

Le voyant d'alerte des ceintures de sécurité  reste allumé pendant 6 secondes après chaque démarrage du moteur.

En outre, un signal d'alerte peut retentir.

Lorsque les portes conducteur et passager sont fermées et que le conducteur et le passager ont

bouclé leur ceinture, l'alerte d'oubli de ceinture s'arrête.

Pendant la marche, l'alerte d'oubli de ceinture se met en marche:

- si la vitesse du véhicule a dépassé au moins 1 fois 15 mph (25 km/h) et si le conducteur ou le passager n'ont pas bouclé leur ceinture
- si le conducteur ou le passager débouclent leur ceinture pendant la marche

## Airbags

### Vue d'ensemble des airbags

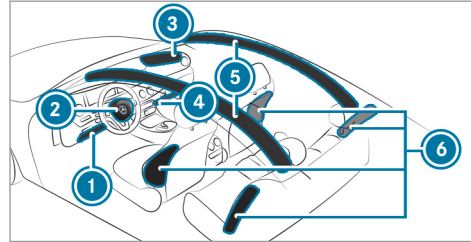

- ① Airbag genoux conducteur
- ② Airbag conducteur
- ③ Airbag passager
- ④ Airbag genoux passager
- ⑤ Airbag rideau
- ⑥ Airbag latéral

L'emplacement de montage d'un airbag est signalé par l'inscription AIRBAG.

**En cas d'activation, un airbag peut augmenter la protection prévue pour chacun des occupants du véhicule.**

AIRBAG	Protection prévue pour ...
Airbag genoux	les cuisses, les genoux et les jambes
Airbag conducteur, airbag passager	la tête et la cage thoracique
Airbag rideau	la tête
Airbag latéral	la cage thoracique et, à l'avant, aussi le bassin

L'airbag passager peut uniquement se déclencher en cas d'accident si le voyant PASSENGER AIR BAG OFF est éteint. Lorsque le siège passager est occupé, assurez-vous avant et pendant la marche que l'état de l'airbag passager est correct (→ page 46).

**!** **REMARQUE** A respecter impérativement lorsque le siège passager n'est pas occupé

En cas d'accident, les composants du système de retenue côté passager risquent de se déclencher inutilement:

- Des objets lourds sont posés sur le siège passager.
- La languette de ceinture de la ceinture de sécurité est encliquetée dans la boucle de ceinture alors que le siège passager n'est pas occupé.

- ▶ Rangez les objets dans un endroit approprié.
- ▶ Une ceinture de sécurité ne doit toujours servir qu'à une seule personne à la fois.

### Protection prévue par les airbags

En fonction du type d'accident, un airbag peut agir en complément d'une ceinture de sécurité

correctement bouclée et augmenter la protection prévue.

**!** **ATTENTION** Risque de blessure ou danger de mort dû à une mauvaise position du siège

Si vous n'êtes pas assis correctement sur votre siège, l'airbag n'est pas en mesure d'apporter la protection prévue et son déclenchement peut même provoquer des blessures supplémentaires.

Pour éviter de prendre des risques, assurez-vous toujours que tous les occupants du véhicule:

- ont bouclé correctement leur ceinture, en particulier les femmes enceintes
- sont assis correctement et respectent une distance aussi grande que possible par rapport aux airbags
- tiennent compte des remarques suivantes

▶ Veillez toujours à ce qu'aucun objet ne se trouve entre l'airbag et l'occupant du véhicule.

Pour éviter de prendre des risques lors du déclenchement d'un airbag:

- Réglez les sièges correctement avant de prendre la route et reculez le siège conducteur et le siège passager au maximum. Tenez toujours compte pour ce faire des remarques relatives à la position assise correcte du conducteur (→ page 86).
- Saisissez le volant uniquement par la couronne du volant et par l'extérieur. L'airbag peut ainsi se déployer sans entraves.
- Appuyez-vous toujours contre le dossier de votre siège pendant la marche. Ne vous penchez pas en avant et ne vous appuyez pas contre la porte ou la vitre latérale. Sinon, vous vous trouvez dans la zone de déploiement des airbags.
- Vos pieds doivent toujours reposer sur le sol. Ne posez pas vos pieds sur le poste de con-

duite, par exemple. Sinon, vos pieds se trouvent dans la zone de déploiement de l'airbag.

- Lorsque des enfants prennent place à bord, tenez compte des remarques supplémentaires (→ page 50).
- Rangez et arrimez toujours les objets correctement.

Les objets qui se trouvent dans l'habitacle peuvent entraver le fonctionnement correct des airbags. Par conséquent, assurez-vous toujours que:

- aucune personne, aucun animal ni aucun objet ne se trouvent entre les occupants du véhicule et un airbag
- aucun objet ne se trouve entre un siège et une porte ou un montant de porte (montant B)
- aucun objet dur, tel qu'un cintre, n'est accroché aux poignées de maintien ou aux portemanteaux
- aucun accessoire (porte-gobelets, par exemple) n'est fixé dans la zone de déploiement

d'un airbag, aux portes, vitres latérales ou garnitures latérales par exemple

- aucun objet lourd, tranchant ou fragile ne se trouve dans les poches de vos vêtements. Rangez ces objets dans un endroit approprié.

### Limitation de la protection prévue par l'airbag

**⚠ ATTENTION** Risque de blessure dû à des modifications au niveau de l'habillage d'airbag

Si vous apportez des modifications aux habillages des airbags ou si vous y apposez des autocollants, par exemple, vous risquez de compromettre le fonctionnement des airbags.

- ▶ N'apportez jamais des modifications à un habillage d'airbag et ne déposez aucun objet dessus.

L'emplacement de montage d'un airbag est signalé par l'inscription AIRBAG (→ page 41).

**⚠ ATTENTION** Risque de blessure ou danger de mort dû à des garnitures de siège inappropriées

Des garnitures de siège inappropriées peuvent gêner ou empêcher le déclenchement des airbags intégrés aux sièges.

Les airbags ne peuvent alors plus protéger les occupants du véhicule comme prévu. En outre, le fonctionnement de la désactivation automatique de l'airbag frontal du passager peut être compromis.

- ▶ Utilisez uniquement des garnitures de siège qui ont été agréées par Mercedes-Benz pour le siège correspondant.

**⚠ ATTENTION** Risque de blessure dû à des dysfonctionnements des capteurs dans la contre-porte

Les portes sont équipées de capteurs pour la commande des airbags. Toute modification ou tout travail non conforme effectué sur les portes ou les contre-portes ainsi que toute

porte endommagée risque de compromettre le fonctionnement des capteurs. Les airbags pourraient de ce fait ne plus fonctionner correctement.

Les airbags ne peuvent alors plus protéger les occupants du véhicule comme prévu.

- ▶ Ne modifiez jamais les portes ou des éléments de celles-ci.
- ▶ Confiez toujours les travaux sur les portes ou les contre-portes à un atelier qualifié.

**⚠ ATTENTION** Risque de blessure dû à un airbag qui s'est déjà déclenché

Un airbag qui s'est déjà déclenché n'offre plus de protection et n'est plus en mesure d'apporter la protection prévue en cas d'accident.

- ▶ Faites remorquer le véhicule jusqu'à un atelier qualifié pour faire remplacer un airbag qui s'est déclenché.

Faites remplacer immédiatement des airbags qui se sont déclenchés.

### Etat de l'airbag passager

#### Important lorsque le siège passager est occupé

La désactivation automatique de l'airbag passager est en mesure de détecter si le siège passager est occupé par une personne ou par un système de retenue pour enfants. L'airbag passager et l'airbag genoux côté passager sont activés ou désactivés en conséquence.

Lorsque vous montez un système de retenue pour enfants sur le siège passager:

- Veillez au positionnement correct du système de retenue pour enfants (→ page 50).
- Suivez toujours les instructions de montage du fabricant du système de retenue pour enfants.
- Ne placez en aucun cas des objets (des coussins, par exemple) sous ou derrière le système de retenue pour enfants.

- Effectuez le réglage de la profondeur d'assise au minimum.
- La surface d'appui du système de retenue pour enfants utilisé doit reposer entièrement sur l'assise du siège passager.
- Le dossier du système de retenue pour enfants face à la route doit si possible être complètement appuyé contre le dossier du siège passager.
- Le système de retenue pour enfants ne doit pas heurter le toit ni être soumis à une pression exercée par l'appui-tête. Veillez à adapter l'inclinaison de dossier et le réglage de l'appui-tête en conséquence.

**⚠ ATTENTION** Risque de blessure ou danger de mort dû à la présence d'objets entre l'assise et le système de retenue pour enfants

La présence d'objets entre l'assise et le système de retenue pour enfants peut perturber le fonctionnement du système de désactivation automatique de l'airbag passager.

Dans ce cas, l'airbag passager risque de ne pas fonctionner comme prévu.

- ▶ Ne posez aucun objet entre l'assise et le système de retenue pour enfants.
- ▶ La surface d'appui du système de retenue pour enfants utilisé doit reposer entièrement sur l'assise du siège passager.
- ▶ Le dossier du système de retenue pour enfants face à la route doit si possible être complètement appuyé contre le dossier du siège passager.
- ▶ Suivez impérativement les instructions de montage du fabricant du système de retenue pour enfants.

La personne assise sur le siège passager doit:

- avoir bouclé correctement sa ceinture de sécurité
- adopter une position assise aussi droite que possible avec le dos contre le dossier
- être, si possible, assise de telle manière que les pieds reposent sur le sol

Sinon l'airbag passager peut être désactivé à tort, par exemple parce que le passager:

- déporte son poids dans le véhicule en s'appuyant sur l'accoudoir
- est assis de telle manière qu'il diminue la pression exercée sur l'assise

**⚠ ATTENTION** Risque de blessure ou danger de mort lorsque l'airbag passager est désactivé

Si le voyant PASSENGER AIR BAG OFF est allumé, c'est que l'airbag passager est désactivé. Il ne se déclenche pas en cas d'accident et n'est alors pas en mesure d'apporter la protection prévue.

La personne assise sur le siège passager risque alors d'entrer en contact avec des parties de l'habitacle par exemple, notamment si elle est trop près du poste de conduite.

Lorsque le siège passager est occupé, assurez-vous toujours que:

- la classification de la personne occupant le siège passager est correcte et que l'airbag passager est désactivé ou activé en fonction de la personne occupant le siège passager
  - le siège passager est reculé au maximum
  - la personne est assise correctement
- ▶ Assurez-vous avant et pendant la marche que le statut de l'airbag passager est correct.

## Voyants PASSENGER AIR BAG

### Autodiagnostic du système

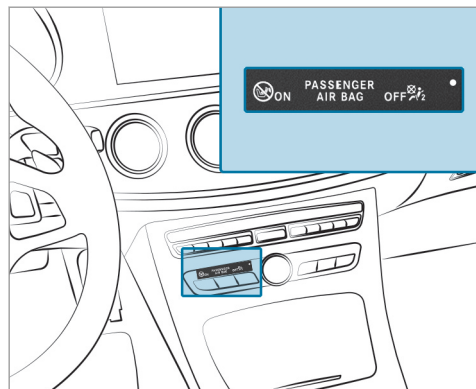

Lorsque le contact est mis, les 2 voyants PASSENGER AIR BAG ON et OFF s'allument pendant l'autodiagnostic du système.

Le statut de l'airbag passager est ensuite affiché:

- Le voyant PASSENGER AIR BAG ON reste allumé pendant 60 secondes, puis les deux voyants PASSENGER AIR BAG ON et OFF s'éteignent: l'airbag passager peut se déclencher en cas d'accident.
- Le voyant PASSENGER AIR BAG OFF est allumé en permanence: l'airbag passager est désactivé. Il ne se déclenche pas en cas d'accident.

Si le voyant PASSENGER AIR BAG ON est éteint, seul le voyant PASSENGER AIR BAG OFF affiche l'état de l'airbag passager. Le voyant PASSENGER AIR BAG OFF peut être allumé en permanence ou être éteint.

Si le voyant PASSENGER AIR BAG OFF et le voyant d'alerte des systèmes de retenue  sont allumés en même temps, personne ne doit utiliser le siège passager. Ne montez pas non plus dans ce cas de système de retenue pour enfants sur le siège passager. Faites immédiatement contrôler et réparer le système de désacti-

vation automatique de l'airbag passager par un atelier qualifié.

### Affichage d'état

Lorsque le siège passager est occupé, assurez-vous avant et pendant la marche que le statut de l'airbag passager est correct en fonction de la situation.

**Après le montage d'un système de retenue pour enfants dos à la route sur le siège passager :** PASSENGER AIRBAG OFF doit être allumé en permanence.

**⚠ ATTENTION** Risque de blessure ou danger de mort dû à l'utilisation d'un système de retenue pour enfants dos à la route alors que l'airbag passager est activé

Si vous protégez un enfant avec un système de retenue pour enfants dos à la route monté sur le siège passager et que le voyant PASSENGER AIR BAG OFF est éteint, l'airbag passager peut se déclencher en cas d'accident.

L'enfant peut être heurté par l'airbag.



Vous devez toujours vous assurer que l'airbag passager est désactivé. Le voyant PASSENGER AIRBAG OFF doit être allumé.

Lorsque vous montez un système de retenue pour enfants sur le siège passager, tenez compte des remarques spécifiques au véhicule (→ page 44).

En fonction du système de retenue pour enfants et de la taille de l'enfant, le voyant PASSENGER AIR BAG OFF peut être éteint. Dans ce cas, le système de retenue pour enfants dos à la route ne doit pas être monté sur le siège passager.

Au lieu de cela, montez le système de retenue pour enfants dos à la route sur un siège arrière approprié.

**Après le montage d'un système de retenue pour enfants face à la route sur le siège passager :** en fonction du système de retenue pour enfants et de la taille de l'enfant, PASSENGER AIR BAG OFF peut être allumé en permanence ou être éteint. Tenez toujours compte des remarques suivantes.

**⚠ ATTENTION** Risque de blessure ou danger de mort dû à un positionnement incorrect du système de retenue pour enfants face à la route

Si vous installez un enfant dans un système de retenue pour enfants face à la route sur le siège passager et que vous positionnez le siège passager trop près du poste de conduite, en cas d'accident, l'enfant risque:

- d'entrer en contact avec des parties de l'habitacle, par exemple, si le voyant PASSENGER AIR BAG OFF est allumé
- d'être heurté par l'airbag, si le voyant PASSENGER AIRBAG OFF est éteint

▶ Reculez toujours le siège passager au maximum et effectuez le réglage de la profondeur d'assise au minimum. Ce faisant, veillez toujours à ce que la sangle supérieure de la ceinture passe correctement de la sortie de ceinture sur le véhicule en direction du guide de la ceinture diagonale sur le système de retenue pour enfants. La sangle supérieure de la ceinture doit passer vers

l'avant de la sortie de ceinture et vers le bas. Si nécessaire, réglez la sortie de ceinture et le siège passager.

▶ Suivez toujours les instructions de montage du fabricant du système de retenue pour enfants.

Lorsque vous montez un système de retenue pour enfants sur le siège passager, tenez compte des remarques spécifiques au véhicule (→ page 44).

**Une personne est assise sur le siège passager :** en fonction de la taille de la personne, PASSENGER AIR BAG OFF peut être allumé en permanence ou être éteint. Tenez toujours compte des remarques suivantes.

Lorsque le siège passager est occupé par:

- un adulte ou une personne de taille correspondante, le voyant PASSENGER AIR BAG OFF doit être éteint. Cela indique que l'airbag passager est activé.

Si le voyant PASSENGER AIR BAG OFF est allumé en permanence, un adulte ou une personne de taille correspondante ne doit pas

utiliser le siège passager. Au lieu de cela, un siège arrière doit être utilisé.

- une personne de petite taille (un adolescent ou un adulte de taille inférieure à la moyenne), le voyant PASSENGER AIR BAG OFF est soit allumé en permanence, soit éteint en fonction du résultat de la classification.
  - PASSENGER AIRBAG OFF éteint: reculez le siège passager au maximum ou une personne de petite taille doit occuper un siège arrière.
  - PASSENGER AIRBAG OFF allumé en permanence: une personne de petite taille ne doit pas utiliser le siège passager.

**⚠ ATTENTION** Risque de blessure ou danger de mort lorsque le voyant PASSENGER AIR BAG OFF est allumé

Si le voyant PASSENGER AIRBAG OFF reste allumé une fois l'autodiagnostic du système terminé, c'est que l'airbag passager est désactivé. Il ne se déclenche pas en cas d'accident. Dans ce cas, l'airbag passager ne

peut pas offrir la protection prévue lorsqu'une personne se trouve sur le siège passager, par exemple.

La personne risque alors d'entrer en contact avec des parties de l'habitacle par exemple, notamment si elle est trop près du poste de conduite.

Lorsque le siège passager est occupé, assurez-vous toujours que:

- la classification de la personne occupant le siège passager est correcte et que l'airbag passager est désactivé ou activé en fonction de la personne occupant le siège passager
- la personne est assise correctement et a bouclé sa ceinture
- le siège passager est reculé au maximum

#### Thèmes associés:

- Système de retenue pour enfants sur le siège passager (→ page 57).

#### Système PRE-SAFE®

#### Informations sur le système PRE-SAFE® (protection préventive des occupants)

Le système PRE-SAFE® peut détecter certaines situations critiques et prendre des mesures préventives pour protéger les occupants du véhicule.

Le système PRE-SAFE® peut prendre les mesures suivantes indépendamment les unes des autres:

- Prétension des ceintures de sécurité du siège conducteur et du siège passager
- Fermeture des vitres latérales
- **Véhicules avec toit ouvrant** : fermeture du toit ouvrant
- **Véhicules équipés de la fonction mémoire** : réglage d'une meilleure position du siège passager
- **Véhicules équipés de sièges multicon-tours** : augmentation de la pression de gonflage des joues de siège des dossiers

- Son PRE-SAFE®: activation possible du mécanisme de protection propre de l'ouïe par l'intermédiaire d'un bref signal de bruit lorsque le système multimédia est en marche

**!** **REMARQUE** Endommagement du à des objets situés dans l'espace jambes ou derrière le siège

Le réglage automatique de la position du siège risque d'endommager le siège et/ou l'objet.

- ▶ Rangez les objets dans un endroit approprié.

### Annulation des mesures mises en œuvre par le système PRE-SAFE®

**Lorsqu'aucun accident n'a eu lieu, les mesures mises en œuvre de manière préventive sont annulées. Vous devez effectuer vous-même certains réglages.**

- ▶ Si la tension exercée par la ceinture ne diminue pas, reculez légèrement le dossier. La prétension exercée par la ceinture se relâche.

### Informations sur le système PRE-SAFE® PLUS (protection préventive des occupants PLUS)

Le système PRE-SAFE® PLUS peut détecter certains cas de collision, en particulier une collision arrière imminente, et prend certaines mesures préventives pour protéger les occupants du véhicule. Ces mesures ne permettent pas d'éviter une collision imminente.

Le système PRE-SAFE® PLUS peut prendre les mesures suivantes indépendamment les unes des autres:

- Prétension des ceintures de sécurité du siège conducteur et du siège passager
- Augmentation de la pression de freinage lorsque le véhicule est à l'arrêt. Cette intervention de freinage est automatiquement annulée au démarrage.

Lorsqu'aucun accident n'a eu lieu, les mesures mises en œuvre de manière préventive sont annulées.

### Limite système PRE-SAFE® PLUS

- Aucune mesure n'est mise en œuvre:
  - lorsque vous roulez en marche arrière
- Aucune intervention de freinage n'est effectuée:
  - pendant la marche ou
  - lors des manœuvres de stationnement avec le pilote automatique de stationnement

## Transport des enfants

### Remarques relatives au transport en toute sécurité des enfants

**⚠ ATTENTION** Risque d'accident et de blessure en cas d'enfants laissés sans surveillance à l'intérieur du véhicule

Si vous laissez des enfants sans surveillance à l'intérieur du véhicule, ils pourraient mettre le véhicule en mouvement, par exemple en

- desserrant le frein de stationnement
- désengageant la position parking **P** de la boîte de vitesses
- démarrant le moteur

Ils peuvent également utiliser les équipements du véhicule.

- ▶ Ne laissez jamais des enfants ni des animaux sans surveillance à l'intérieur du véhicule.
- ▶ Lorsque vous quittez le véhicule, prenez toujours la clé avec vous et verrouillez le véhicule.

**⚠ ATTENTION** Danger de mort dû à une forte chaleur ou à l'action du froid dans le véhicule

– – Lorsque des personnes, en particulier des enfants, sont exposées de manière prolongée à une forte chaleur ou à un froid excessif, il y a risque de blessure, voire danger de mort!

- ▶ – – Ne laissez jamais des personnes, en particulier des enfants, sans surveillance à l'intérieur du véhicule.

**⚠ ATTENTION** Risque de brûlure dû à une exposition directe au soleil sur le siège enfant

Si le système de retenue pour enfants est exposé directement au soleil, des parties de ce dernier pourraient devenir très chaudes.

Les enfants risquent de se brûler, notamment au contact des pièces métalliques du système de retenue pour enfants.

- ▶ Veillez toujours à ce que le système de retenue pour enfants ne soit pas exposé directement au soleil.
- ▶ Protégez-le par exemple avec une couverture.
- ▶ Si le système de retenue pour enfants a été exposé directement au soleil, laissez-le refroidir avant d'installer votre enfant.
- ▶ Ne laissez jamais des enfants sans surveillance à l'intérieur du véhicule.

L'utilisation de ceintures de sécurité et de systèmes de retenue pour enfants est prescrite par la loi dans

- les 50 Etats
- les territoires américains non incorporés
- le District de Columbia
- toutes les provinces du Canada

Tous les systèmes de retenue pour enfants doivent être conformes aux standards suivants:

- Normes de sécurité américaines 213 et 225 (U.S. Federal Motor Vehicle Safety Standards)
- Normes de sécurité canadiennes 213 et 210.2 (Canadian Motor Vehicle Safety Standards)

Pour de plus amples informations sur les systèmes de retenue pour enfants appropriés, adressez-vous à un point de service Mercedes-Benz.

Pour une meilleure protection des enfants de moins de 12 ans et mesurant moins de 5 ft (1,50 m), Mercedes-Benz vous recommande de respecter impérativement les consignes suivantes:

- Installez les enfants uniquement dans un système de retenue pour enfants approprié pour les véhicules Mercedes-Benz, recommandé et adapté à leur âge, à leur poids et à leur taille. Ce faisant, tenez impérativement compte du domaine d'application du système de retenue pour enfants.

- Si possible, montez le système de retenue pour enfants sur un siège arrière.
- Utilisez uniquement les systèmes de fixation suivants pour les systèmes de retenue pour enfants:
  - le système de ceintures de sécurité
  - les étriers de fixation ISOFIX
  - les points d'ancrage Top Tether
- Suivez les instructions de montage du fabricant des systèmes de retenue pour enfants.
- Tenez compte des étiquettes d'avertissement qui sont apposées dans l'habitacle du véhicule et sur le système de retenue pour enfants.

**▲ ATTENTION** Risque de blessure ou danger de mort dû à un montage incorrect du système de retenue pour enfants

Si le système de retenue pour enfants n'est pas monté correctement sur la position du siège appropriée, il ne peut pas offrir la protection prévue.

En cas d'accident, de coup de frein brutal ou de changement brusque de direction, l'enfant ne peut pas être retenu.

- ▶ Suivez impérativement les instructions de montage du fabricant du système de retenue pour enfants et tenez également compte de son domaine d'application.
- ▶ Assurez-vous que toute la surface d'appui du système de retenue pour enfants utilisé repose toujours sur l'assise du siège.
- ▶ Ne placez en aucun cas des objets (des coussins, par exemple) sous ou derrière le système de retenue pour enfants.
- ▶ Utilisez les systèmes de retenue pour enfants uniquement avec les housses d'origine prévues à cet effet.
- ▶ Remplacez les housses endommagées uniquement par des housses d'origine.

**⚠ ATTENTION** Risque de blessure dû à un montage incorrect des systèmes de retenue pour enfants

Si le système de retenue pour enfants n'est pas monté correctement ou n'est pas arrimé, il risque de se détacher en cas d'accident, de coup de frein brutal ou de changement brusque de direction.

Le système de retenue pour enfants risque d'être projeté et de heurter un occupant du véhicule. Il y a un risque de blessure accru, voire danger de mort.

- ▶ Veillez toujours à monter correctement les systèmes de retenue pour enfants, même lorsque vous ne les utilisez pas.
- ▶ Suivez impérativement les instructions de montage du fabricant du système de retenue pour enfants.

**⚠ ATTENTION** Risque de blessure ou danger de mort dû à l'utilisation de systèmes de retenue pour enfants endommagés

Les systèmes de retenue pour enfants endommagés ou fortement sollicités lors d'un accident ne peuvent plus offrir la protection prévue.

En cas d'accident, de coup de frein brutal ou de changement brusque de direction, l'enfant ne peut pas être retenu.

- ▶ Remplacez immédiatement les systèmes de retenue pour enfants endommagés ou fortement sollicités lors d'un accident.
- ▶ Faites immédiatement contrôler les systèmes de fixation des systèmes de retenue pour enfants par un atelier qualifié avant de remonter un système de retenue pour enfants.

Dans le cas des enfants dont le poids est supérieur à 40 lb (18 kg) ou dont la taille est inférieure à celle permettant le positionnement cor-

rect de la ceinture de sécurité 3 points sans l'aide d'une rehausse de siège, une rehausse de siège est éventuellement nécessaire pour atteindre la position correcte de la ceinture de sécurité.

Tenez impérativement compte des remarques suivantes:

- Remarques relatives aux systèmes de retenue pour enfants sur le siège passager si vous montez un système de retenue pour enfants sur le siège passager (→ page 57)
- Instructions et consignes de sécurité relatives à la désactivation automatique de l'airbag passager (→ page 44)
- Consignes de sécurité relatives aux ceintures de sécurité (→ page 36)
- Remarques sur l'utilisation correcte de la ceinture de sécurité (→ page 40)

### Activation et désactivation de la sécurité siège enfant de la ceinture de sécurité

**⚠ ATTENTION** Risque de blessure ou danger de mort si une ceinture de sécurité est débouclée pendant la marche

Si la ceinture de sécurité est débouclée pendant la marche, le système de retenue pour enfants n'est plus fixé correctement. La sécurité siège enfant est désactivée et la ceinture de sécurité est légèrement réenroulée par l'enrouleur automatique.

Il est alors impossible de reboucler immédiatement la ceinture de sécurité.

- ▶ Arrêtez-vous immédiatement en tenant compte des conditions de circulation.
- ▶ Réactivez la sécurité siège enfant et fixez correctement le système de retenue pour enfants.

La sécurité siège enfant activée veille à ce que les ceintures de sécurité du siège passager et des sièges arrière ne se relâchent pas une fois le système de retenue pour enfants fixé.

### Pose du système de retenue pour enfants:

- ▶ Suivez impérativement les instructions de montage du fabricant pour la pose et la dépose des systèmes de retenue pour enfants.
- ▶ Tirez la ceinture de sécurité sans à-coups hors de la sortie de ceinture.
- ▶ Encliquez la languette de ceinture dans la boucle de ceinture.

### Activation de la sécurité siège enfant:

- ▶ Tirez la ceinture de sécurité complètement et laissez l'enrouleur automatique la réenrouler. Si la sécurité siège enfant est activée, vous entendez un bruit de cliquet.
- ▶ Appuyez sur le système de retenue pour enfants afin que la ceinture de sécurité soit bien tendue.

### Désactivation de la sécurité siège enfant:

- ▶ Appuyez sur la touche de débouclage de la boucle de ceinture.
- ▶ Maintenez la languette de ceinture et ramez-la en direction de la sortie de ceinture.

### Fixation ISOFIX pour siège enfant

#### Remarques relatives aux fixations ISOFIX pour siège enfant

**⚠ ATTENTION** Risque de blessure ou danger de mort en cas d'utilisation des systèmes de retenue pour enfants ISOFIX après dépassement du poids autorisé

Les systèmes de retenue pour enfants ISOFIX n'offrent pas une protection suffisante aux enfants dont le poids, cumulé avec celui du système de retenue pour enfants, est supérieur à 65 lb (29 kg) et qui sont protégés avec la ceinture de sécurité intégrée du système de retenue pour enfants. En cas d'accident par exemple, l'enfant ne peut pas être retenu.

- ▶ Si le poids total de l'enfant et du système de retenue pour enfants est supérieur à 65 lb (29 kg), utilisez uniquement des systèmes de retenue pour enfants ISOFIX, avec lesquels l'enfant est protégé avec la ceinture de sécurité du siège du véhicule.

- ▶ Fixez également le système de retenue pour enfants avec la sangle Top Tether, s'il y en a une.

Tenez impérativement compte du domaine d'application du système de retenue pour enfants et suivez impérativement les instructions de montage ainsi que la notice d'utilisation du fabricant du système de retenue pour enfants utilisé.

ISOFIX est un système de fixation normalisé pour la mise en place des systèmes de retenue spéciaux. Les systèmes de retenue pour enfants ISOFIX sont homologués selon la norme ECE R44.

Ne doivent être fixés aux étriers de fixation ISOFIX que des systèmes de retenue pour enfants conformes à la norme ECE R44.



Symbole correspondant au montage d'un système de retenue pour enfants ISOFIX

### Montage des fixations ISOFIX pour siège enfant

- ⚠ **ATTENTION** Risque de blessure ou danger de mort en cas d'utilisation des systèmes de retenue pour enfants ISOFIX après dépassement du poids autorisé

Les systèmes de retenue pour enfants ISOFIX n'offrent pas une protection suffisante aux enfants dont le poids, cumulé avec celui du système de retenue pour enfants, est supérieur à 65 lb (29 kg) et qui sont protégés avec la ceinture de sécurité intégrée du système de retenue pour enfants. En cas d'accident par exemple, l'enfant ne peut pas être retenu.

- ▶ Si le poids total de l'enfant et du système de retenue pour enfants est supérieur à 65 lb (29 kg), utilisez uniquement des systèmes de retenue pour enfants ISOFIX, avec lesquels l'enfant est protégé avec la ceinture de sécurité du siège du véhicule.



- ▶ Fixez également le système de retenue pour enfants avec la sangle Top Tether, s'il y en a une.

Tenez impérativement compte du domaine d'application du système de retenue pour enfants et suivez impérativement les instructions de montage ainsi que la notice d'utilisation du fabricant du système de retenue pour enfants utilisé.

Assurez-vous impérativement avant de prendre la route que le système de retenue pour enfants ISOFIX est correctement verrouillé dans les 2 étriers de fixation ISOFIX.

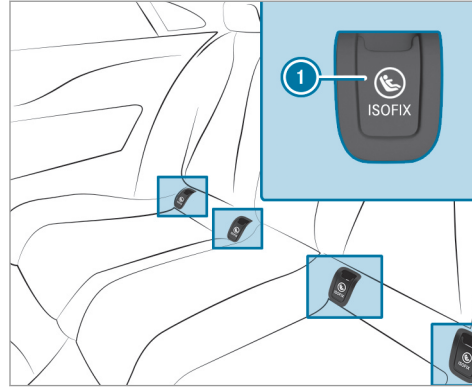

① Etriers de fixation ISOFIX

**!** **REMARQUE** Endommagement de la ceinture de sécurité du siège central

La ceinture de sécurité du siège central risque d'être endommagé lors du montage du système de retenue pour enfants.

- ▶ Assurez-vous que la ceinture de sécurité n'est pas coincée.

- ▶ Enlevez les caches correspondants des étriers de fixation ISOFIX ①.
- ▶ Montez le système de retenue pour enfants ISOFIX sur les 2 étriers de fixation ISOFIX ①.
- ▶ Après la dépose du siège enfant, emboîtez les caches correspondants des étriers de fixation ISOFIX ①.

### Montage du dispositif Top Tether

**⚠ ATTENTION** Risque de blessure ou danger de mort en cas de dossiers des sièges arrière non verrouillés après le montage des sangles Top Tether

Si les dossiers des sièges arrière ne sont pas verrouillés, ces derniers risquent de basculer vers l'avant en cas d'accident, de coup de frein ou de changement brusque de direction.

Les systèmes de retenue pour enfants ne peuvent alors plus offrir la protection prévue. Des dossiers de sièges arrière non verrouillés risquent même de provoquer des blessures supplémentaires, par exemple en cas d'accident.

- ▶ Verrouillez toujours les dossiers des sièges arrière après le montage des sangles Top Tether.
- ▶ Tenez impérativement compte de l'indicateur de verrouillage.

Si le dossier n'est pas encliqueté et verrouillé, un message apparaît sur l'écran multifonction du combiné d'instruments.

Le risque de blessure peut être réduit grâce au dispositif Top Tether qui permet de créer une liaison supplémentaire entre le système de retenue pour enfants fixé avec le système ISOFIX et le véhicule.

Le système de retenue pour enfants doit être équipé d'une sangle Top Tether.

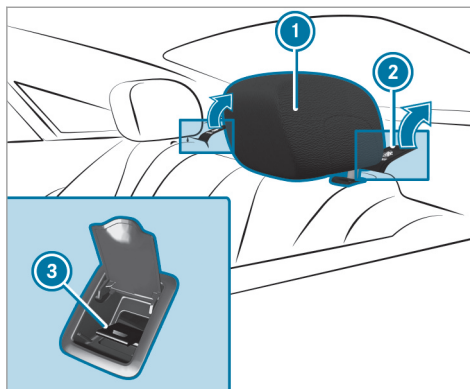

- ▶ Si nécessaire, tirez l'appuie-tête ① vers le haut (→ page 92).
- ▶ Relevez le cache ② du point d'ancrage Top Tether ③.
- ▶ Montez le système de retenue pour enfants ISOFIX avec le dispositif Top Tether. Suivez pour cela les instructions de montage du fabricant du système de retenue pour enfants.

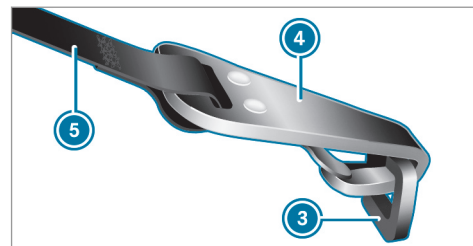

- ▶ Passez la sangle Top Tether ⑤ sous l'appuie-tête ① entre les 2 tiges de guidage.
- ▶ Accrochez le crochet Top Tether ④ de la sangle Top Tether ⑤ au point d'ancrage Top Tether ③ sans que la sangle ne soit vrillée.
- ▶ Tendez la sangle Top Tether ⑤. Suivez pour cela les instructions de montage du fabricant du système de retenue pour enfants.
- ▶ Rabattez le cache ② du point d'ancrage Top Tether ③.
- ▶ Si nécessaire, tirez l'appuie-tête ① vers le bas (→ page 92). Veillez à ce que la sangle Top Tether ⑤ puisse coulisser librement.

## Systèmes de retenue pour enfants sur le siège passager

### Remarques relatives aux systèmes de retenue pour enfants sur le siège passager

Les statistiques des accidents montrent que les enfants sont plus en sécurité sur les sièges arrière que sur les sièges avant. C'est pourquoi Mercedes-Benz vous recommande vivement de monter le système de retenue pour enfants de préférence sur un siège arrière.

Si vous devez absolument monter un système de retenue pour enfants sur le siège passager, tenez impérativement compte des remarques relatives à la désactivation automatique de l'airbag passager (→ page 44).

Vous évitez ainsi les risques dus à :

- un système de retenue pour enfants non détecté par la désactivation automatique de l'airbag passager
- la désactivation intempestive de l'airbag passager
- un mauvais positionnement du système de retenue pour enfants

### Systèmes de retenue pour enfants dos et face à la route sur le siège passager

En cas d'utilisation d'un système de retenue pour enfants dos à la route sur le siège passager, l'airbag passager doit toujours être désactivé. C'est uniquement le cas lorsque le voyant PASSENGER AIR BAG OFF est allumé en permanence (→ page 46).

En cas d'utilisation d'un système de retenue pour enfants sur le siège passager, respectez impérativement les points suivants :

- Reculez le siège passager au maximum.
- Ramenez le dossier en position presque verticale.
- Réglez la profondeur d'assise au minimum.
- La surface d'appui du système de retenue pour enfants utilisé doit reposer entièrement sur l'assise du siège passager.
- Le dossier du système de retenue pour enfants face à la route doit si possible être complètement appuyé contre le dossier du siège passager. Le système de retenue pour enfants ne doit pas heurter le toit ni être soumis à une pression exercée par l'appui-tête.

- Veillez également pour cela à adapter l'inclinaison du dossier et le réglage de l'appui-tête en conséquence.
- Réglez l'inclinaison d'assise dans la position la plus haute et le plus à la verticale possible.
- Veillez toujours à ce que la sangle supérieure de la ceinture passe correctement de la sortie de ceinture sur le véhicule en direction du guide de la ceinture diagonale sur le système de retenue pour enfants. La sangle supérieure de la ceinture doit passer vers l'avant de la sortie de ceinture et vers le bas.
- Si nécessaire, réglez la sortie de ceinture et le siège passager en conséquence.
- Ne placez en aucun cas des objets (des coussins, par exemple) sous ou derrière le système de retenue pour enfants.

Suivez impérativement les instructions de montage et la notice d'utilisation du fabricant du système de retenue pour enfants utilisé.

## Sécurités enfants

### Activation et désactivation de la sécurité enfants au niveau des vitres latérales arrière

**⚠ ATTENTION** Risque d'accident et de blessure en cas d'enfants laissés sans surveillance à l'intérieur du véhicule

Si vous laissez des enfants sans surveillance à l'intérieur du véhicule, ils pourraient mettre le véhicule en mouvement, par exemple en

- desserrant le frein de stationnement
- désengageant la position parking **P** de la boîte de vitesses
- démarrant le moteur

Ils peuvent également utiliser les équipements du véhicule.

- ▶ Ne laissez jamais des enfants ni des animaux sans surveillance à l'intérieur du véhicule.
- ▶ Lorsque vous quittez le véhicule, prenez toujours la clé avec vous et verrouillez le véhicule.

**⚠ ATTENTION** Danger de mort dû à une forte chaleur ou à l'action du froid dans le véhicule

– – Lorsque des personnes, en particulier des enfants, sont exposées de manière prolongée à une forte chaleur ou à un froid excessif, il y a risque de blessure, voire danger de mort!

- ▶ – – Ne laissez jamais des personnes, en particulier des enfants, sans surveillance à l'intérieur du véhicule.

**⚠ ATTENTION** Risque d'accident et de blessure en cas d'enfants laissés sans surveillance à l'intérieur du véhicule

Lorsque des enfants prennent place à bord, ils peuvent:

- ouvrir les portes et mettre en danger d'autres personnes ou usagers
- descendre du véhicule et se faire renverser

- utiliser les équipements du véhicule et se coincer, par exemple
- ▶ Activez toujours les sécurités enfants lorsque des enfants prennent place à bord.
- ▶ Ne laissez jamais des enfants sans surveillance à l'intérieur du véhicule.
- ▶ Lorsque vous quittez le véhicule, prenez toujours la clé avec vous et verrouillez le véhicule.

Des sécurités enfants sont disponibles pour les vitres latérales arrière.

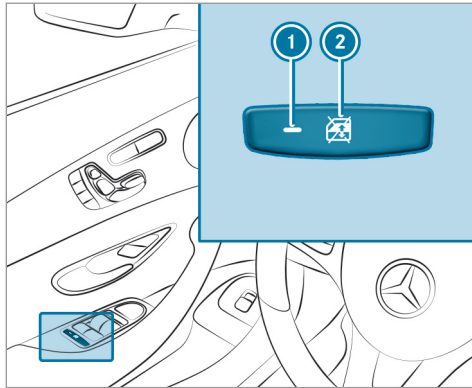

► **Activation ou désactivation de la sécurité :** appuyez sur la touche ②.

L'ouverture et la fermeture des vitres latérales arrière est possible lorsque :

- le voyant ① est allumé : par l'intermédiaire du contacteur qui se trouve sur la porte conducteur.
- le voyant ① est éteint : par l'intermédiaire du contacteur correspondant qui se

trouve sur la porte arrière ou sur la porte conducteur.

### Transport des animaux domestiques

**⚠ ATTENTION** Risques d'accident et de blessure en cas d'animaux non protégés ou laissés sans surveillance à l'intérieur du véhicule

Si vous laissez des animaux sans surveillance ou sans les protéger à l'intérieur du véhicule, ils risquent d'appuyer sur des touches ou des contacteurs, par exemple.

Il est alors possible que les animaux

- activent les équipements du véhicule avec lesquels ils pourraient, par exemple, se coincer
- mettent en marche ou arrêtent des systèmes et mettent ainsi en danger d'autres usagers

Si les animaux ne sont pas protégés, ils risquent en outre, en cas d'accident, de chan-

gement brusque de direction ou de coup de frein brutal, d'être projetés à l'intérieur du véhicule et de blesser les occupants.

- Ne laissez jamais des animaux sans surveillance à l'intérieur du véhicule.
- Protégez correctement les animaux pendant la marche, par exemple avec une cage de transport pour animaux adaptée.

## Clé

## Vue d'ensemble des fonctions de la clé

**⚠ ATTENTION** - Risque d'accident et de blessure en présence d'enfants sans surveillance à l'intérieur du véhicule

Si vous laissez des enfants sans surveillance à l'intérieur du véhicule, ils pourraient

- ouvrir les portes et mettre en danger d'autres personnes ou usagers
- descendre du véhicule et se faire renverser
- utiliser les équipements du véhicule

En outre, les enfants peuvent mettre le véhicule en mouvement, par exemple en:

- desserrant le frein de stationnement
- désengageant la position parking **P** de la boîte automatique ou en mettant la boîte mécanique au point mort
- démarrant le moteur

- ▶ Ne laissez jamais des enfants ni des animaux sans surveillance à l'intérieur du véhicule.
- ▶ Lorsque vous quittez le véhicule, prenez toujours la clé avec vous et verrouillez le véhicule.
- ▶ Conservez la clé hors de portée des enfants.

**! REMARQUE** Endommagement de la clé par des champs magnétiques

- ▶ Eloignez la clé des champs magnétiques puissants.

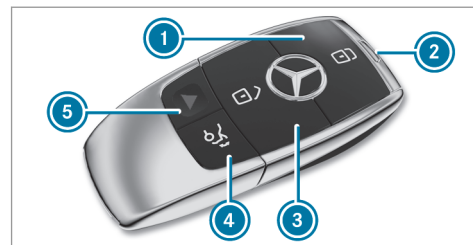

- ① Verrouillage
- ② Voyant des piles
- ③ Déverrouillage
- ④ Ouverture et fermeture du couvercle de coffre
- ⑤ Alarme panique

La clé vous permet de verrouiller et de déverrouiller les composants suivants:

- les portes
- le couvercle de coffre
- la trappe de réservoir

Si vous n'ouvrez pas le véhicule dans les 40 secondes qui suivent le déverrouillage:

- le véhicule se verrouille de nouveau
- la protection antivol est réactivée

Ne posez pas la clé à côté d'appareils électroniques ou d'objets métalliques. Cela risque de compromettre le fonctionnement de la clé.

**i** Si le voyant des piles **2** ne s'allume pas lorsque vous appuyez sur la touche  ou , la pile est déchargée.

### Activation et désactivation du signal sonore de fermeture

Système multimédia:

↳ Véhicule ▶  Réglages véhicule ▶ Conf. sonore ferm.

▶ Activez  ou désactivez  la fonction.

### Activation et désactivation de l'alarme panique

#### Conditions requises

- le contact est coupé



▶ **Activation** : appuyez sur la touche **1** pendant 1 seconde environ. Une alarme optique et une alarme sonore se déclenchent.

▶ **Désactivation** : appuyez de nouveau brièvement sur la touche **1**.



ou

▶ Appuyez sur la touche Start/Stop qui se trouve sur le poste de conduite (avec la clé à l'intérieur du véhicule).

### Modification des réglages de déverrouillage

Fonctions de déverrouillage possibles avec la clé:

- Déverrouillage centralisé
- Déverrouillage de la porte conducteur et de la trappe de réservoir

▶ **Passage d'un réglage à l'autre** : appuyez simultanément sur les touches  et  pendant 6 secondes environ, jusqu'à ce que le voyant des piles clignote 2 fois.

Lorsque la fonction de déverrouillage pour la porte conducteur et la trappe de réservoir est sélectionnée:

- En appuyant une deuxième fois sur la touche , vous déverrouillez le véhicule de manière centralisée.
- **Véhicules équipés de la fonction KEYLESS-GO** : vous ne déverrouillez que la

porte conducteur et la trappe de réservoir lorsque vous touchez le côté intérieur de la poignée de porte conducteur.

### Réduction de la consommation de courant de la clé

Si vous n'utilisez pas votre véhicule pendant une période prolongée, vous pouvez désactiver les fonctions suivantes de la clé :

- Fonction de démarrage KEYLESS-GO
- KEYLESS-GO

▶ **Désactivation** : appuyez brièvement 2 fois de suite sur la touche  de la clé. Le voyant des piles de la clé s'allume brièvement 2 fois de suite, puis 1 fois de manière prolongée.

▶ **Activation** : appuyez sur une touche quelconque de la clé.

ⓘ Lorsque vous démarrez le véhicule alors que la clé se trouve dans le bac de rangement de la console centrale (→ page 140), les fonctions de la clé sont activées automatiquement.

### Retrait/rangement de la clé de secours

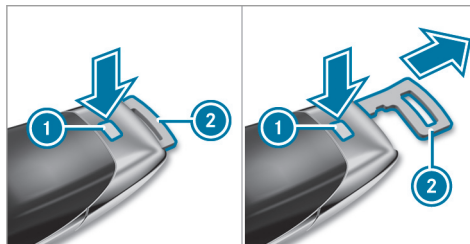

▶ **Retrait** : appuyez sur le bouton de déverrouillage ①. La clé de secours ② glisse légèrement vers l'extérieur.

▶ Tirez la clé de secours ② jusqu'à ce qu'elle s'enclenche dans la position intermédiaire.

ⓘ Vous pouvez utiliser la position intermédiaire de la clé de secours ② pour fixer la clé à un trousseau de clés.

▶ Appuyez de nouveau sur le bouton de déverrouillage ① et retirez complètement la clé de secours ②.

▶ **Mise en place** : appuyez sur le bouton de déverrouillage ①.

▶ Enfoncez la clé de secours ② dans la position intermédiaire ou complètement jusqu'à ce qu'elle s'enclenche.

### Remplacement de la pile de la clé

**⚠ DANGER** Dangers pour la santé en cas d'ingestion des piles

Les piles contiennent des substances toxiques et corrosives. L'ingestion de piles peut être dangereuse pour la santé.

Il y a danger de mort.

▶ Conservez les piles hors de portée des enfants.

▶ En cas d'ingestion de piles, consultez immédiatement un médecin.



 **PROTECTION DE L'ENVIRONNEMENT** Dégradation de l'environnement en cas d'élimination non conforme des batteries



Les batteries contiennent des substances polluantes. La loi interdit de les éliminer avec les ordures ménagères.



Éliminez les batteries dans le respect des règles de protection de l'environnement. Déposez les batteries usagées dans un atelier qualifié ou dans

un point de récupération des batteries usagées.

#### Conditions requises

- Vous avez besoin de 1 pile bouton de 3 V de type CR 2032.

Mercedes-Benz vous recommande de confier le remplacement de la pile à un atelier qualifié.

- ▶ Retirez la clé de secours (→ page 62)



- ▶ Appuyez vers le bas sur la touche de déverrouillage ② en l'enfonçant complètement et retirez le couvercle ①.
- ▶ Sortez le compartiment à pile ③ et retirez la pile usagée.
- ▶ Mettez la pile neuve en place dans le compartiment à pile ③. Tenez compte de l'inscription indiquant le pôle positif dans le compartiment à pile et sur la pile.
- ▶ Introduisez le compartiment à pile ③.
- ▶ Remettez le couvercle ① en place de manière à ce qu'il s'enclenche.

### Problèmes relatifs à la clé

Problèmes	Causes et conséquences possibles et ► Solutions
Vous ne pouvez plus verrouiller ou déverrouiller le véhicule.	<p>Causes possibles:</p> <ul style="list-style-type: none"><li>• La pile de la clé est faible ou déchargée.</li><li>• Une source radio puissante perturbe le système.</li><li>• La clé est défectueuse.</li></ul> <p>► Contrôlez la pile avec le voyant des piles et remplacez-la si nécessaire .</p> <p>► Utilisez la clé de secours pour déverrouiller et verrouiller .</p> <p>► Faites contrôler la clé par un atelier qualifié.</p>
Vous avez perdu une clé.	<p>► Faites bloquer la clé par un atelier qualifié.</p> <p>► Faites remplacer les serrures si nécessaire.</p>

### Portes

#### Déverrouillage et ouverture des portes de l'intérieur

**Uniquement pour le Royaume-Uni :** tenez compte des remarques relatives à la condamnation supplémentaire de porte .

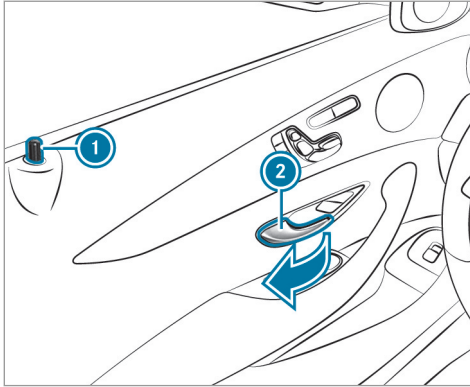

- Tirez la poignée de porte ②.  
Lors du déverrouillage de la porte, le bouton de condamnation ① monte.

### Verrouillage/déverrouillage du véhicule de manière centralisée de l'intérieur

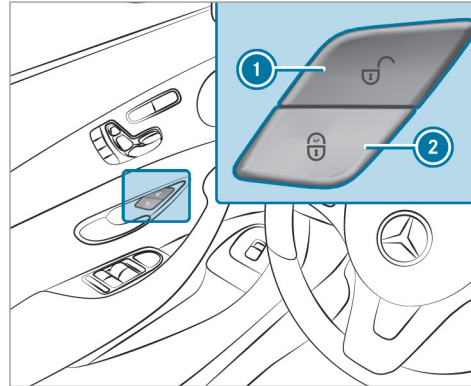

- **Déverrouillage** : appuyez sur la touche ①.  
► **Verrouillage** : appuyez sur la touche ②.

La trappe de réservoir n'est pas verrouillée ni déverrouillée.

Le véhicule ne se déverrouille pas:

- si vous avez verrouillé le véhicule avec la clé
- si vous avez verrouillé le véhicule avec la fonction KEYLESS-GO

### Verrouillage et déverrouillage du véhicule avec la fonction KEYLESS-GO

#### Conditions requises

- La clé doit se trouver à l'extérieur du véhicule.
- La distance entre la clé et le véhicule ne doit pas être supérieure à 3 ft (1 m).
- La porte conducteur et la porte dont la poignée de porte est actionnée doivent être fermées.

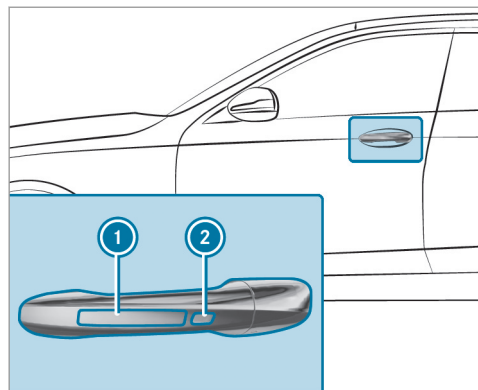

- ▶ **Déverrouillage du véhicule** : touchez le côté intérieur de la poignée de porte.
- ▶ **Verrouillage du véhicule** : touchez le capteur ① ou ②.
- ▶ **Fermeture confort** : touchez longuement le capteur ②.

① Pour de plus amples informations sur la fermeture confort, voir (→ page 78).

Si vous ouvrez le couvercle du coffre de l'extérieur, celui-ci se déverrouille automatiquement.

### Problèmes relatifs à la fonction KEYLESS-GO

#### Problèmes

Vous ne pouvez plus verrouiller ni déverrouiller le véhicule par l'intermédiaire de la fonction KEYLESS-GO.

#### Causes et conséquences possibles et ▶ Solutions

Causes possibles:

- La fonction KEYLESS-GO a été désactivée .
- La pile de la clé est faible ou déchargée.
- Une source radio puissante perturbe le système.

Problèmes	Causes et conséquences possibles et ► Solutions
	<ul style="list-style-type: none"> <li>• La clé est défectueuse.</li> <li>► Activez la fonction KEYLESS-GO .</li> <li>► Contrôlez la pile avec le voyant des piles et remplacez-la si nécessaire .</li> <li>► Utilisez la clé de secours pour déverrouiller et verrouiller .</li> <li>► Faites contrôler le véhicule et la clé par un atelier qualifié.</li> </ul>

### Activation et désactivation du verrouillage automatique

Lorsque le contact est mis et que les roues tournent à une vitesse supérieure au pas, le véhicule se verrouille automatiquement.

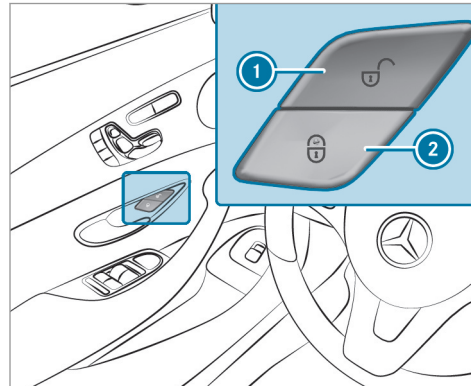

- **Désactivation** : maintenez la touche ① appuyée pendant 5 secondes environ, jusqu'à ce qu'un signal sonore retentisse.
- **Activation** : maintenez la touche ② appuyée pendant 5 secondes environ, jusqu'à ce qu'un signal sonore retentisse.

Risque de verrouillage intempestif lorsque la fonction est activée:

- en cas de démarrage du moteur par remorquage du véhicule ou si vous le poussez
- lors d'un contrôle sur un banc d'essai à rouleaux

### Déverrouillage et verrouillage de la porte conducteur avec la clé de secours

- ❶ Pour verrouiller complètement le véhicule avec la clé de secours, appuyez d'abord sur la touche pour le verrouillage de l'intérieur alors que la porte conducteur est ouverte. Verrouillez ensuite la porte conducteur avec la clé de secours.

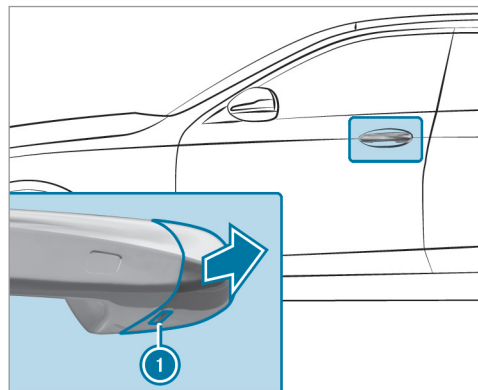

- ▶ Engagez la clé de secours dans l'orifice ❶ du cache jusqu'en butée.
- ▶ Tirez légèrement la poignée de porte et maintenez-la tirée.
- ▶ Retirez le cache du véhicule avec la clé de secours en le tenant aussi droit que possible jusqu'à ce qu'il se détache.
- ▶ Relâchez la poignée de porte.

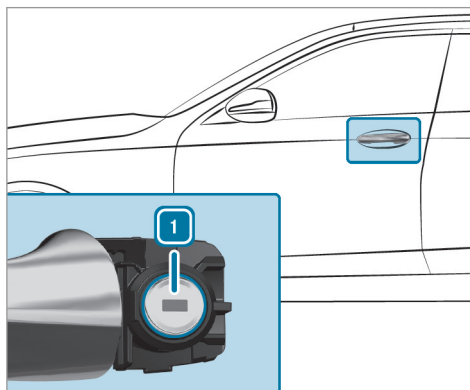

- ▶ **Déverrouillage** : tournez la clé de secours vers la gauche en position ❶.
- ▶ **Verrouillage** : tournez la clé de secours vers la droite en position ❶.
- ▶ Appuyez avec précaution le cache sur le barillet de serrure jusqu'à ce qu'il s'enclenche et qu'il soit fixé correctement.

### Coffre

#### Ouverture du couvercle de coffre

- ⚠ **ATTENTION** Risque d'intoxication dû aux gaz d'échappement

Les moteurs thermiques dégagent des gaz d'échappement toxiques, tels que du monoxyde de carbone. Si le couvercle de coffre est ouvert alors que le moteur tourne, des gaz d'échappement peuvent pénétrer dans l'habitacle, notamment pendant la marche.

- ▶ Arrêtez toujours le moteur avant d'ouvrir le couvercle de coffre.

- ▶ Ne roulez jamais avec un couvercle de coffre ouvert.

**!** **REMARQUE** Endommagement du couvercle de coffre causé par des obstacles qui se trouvent au-dessus du véhicule

Le couvercle de coffre pivote vers le haut lors de son ouverture.

- ▶ Veillez à réserver au couvercle de coffre un espace de manœuvre suffisant.

Pour ouvrir le couvercle de coffre, vous disposez des possibilités suivantes:

- ▶ Alors que le couvercle de coffre est déverrouillé, appuyez sur la partie supérieure de l'étoile Mercedes.
- ▶ **Véhicules équipés de la fermeture confort du couvercle de coffre** : si le couvercle de coffre est arrêté dans une position intermédiaire, tirez le couvercle de coffre vers le haut et relâchez-le dès qu'il commence à s'ouvrir.

- ① Lorsque la caméra de recul est activée, tirez l'étoile Mercedes déployée pour ouvrir le couvercle de coffre.

- ▶ Appuyez longuement sur la touche  de la clé.

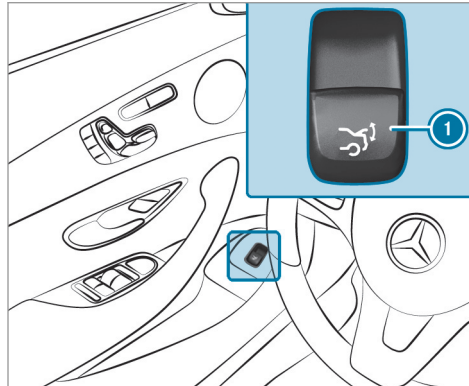

- ▶ Tirez la touche de commande à distance du couvercle de coffre ①.

- ▶ **Véhicules équipés de la fonction HANDS-FREE ACCESS** : balangez le pied dans la zone de détection des capteurs sous le pare-chocs (→ page 72).

**Véhicules équipés de la fermeture confort du couvercle de coffre** : lorsqu'un objet empêche l'ouverture automatique du couvercle de coffre, la détection d'obstacles arrête le couvercle de coffre. La détection d'obstacles est uniquement un système d'aide et elle n'est pas en mesure de remplacer votre vigilance.

### Fermeture du couvercle de coffre

- ⚠ ATTENTION** Risque de blessure dû à des objets non arrimés dans le véhicule

Si des objets, des bagages ou une partie du chargement ne sont pas arrimés du tout ou sont mal arrimés, ils risquent de glisser, se renverser ou être projetés et ainsi de heurter les occupants du véhicule.

Il y a risque de blessure, en particulier lors d'un freinage ou d'un changement brusque de direction.

- ▶ Rangez toujours les objets de manière à ce qu'ils ne puissent pas être projetés.
- ▶ Avant de prendre la route, arrimez les objets, les bagages ou le chargement afin d'empêcher tout glissement ou basculement.

**⚠ ATTENTION** Risque de coincement lors de la fermeture automatique du couvercle de coffre

Vous pouvez être coincé lors de la fermeture automatique du couvercle de coffre. En outre, des personnes (des enfants, par exemple) peuvent se trouver ou pénétrer dans la zone de fermeture lors du processus de fermeture.

- ▶ Lors du processus de fermeture, assurez-vous que personne ne se trouve à proximité de la zone de fermeture.

▶ Pour interrompre le processus de fermeture, optez pour l'une des possibilités suivantes:

- Appuyez sur la touche  de la clé.
- Tirez ou appuyez sur la touche de commande à distance qui se trouve sur la porte conducteur.
- Appuyez sur la touche de fermeture ou la touche de verrouillage qui se trouve sur le couvercle de coffre.
- Appuyez sur la partie supérieure de l'étoile Mercedes qui se trouve sur le couvercle de coffre.

**Véhicules équipés de la fonction HANDS-FREE ACCESS :** vous pouvez également arrêter le processus de fermeture d'un mouvement du pied sous le pare-chocs arrière.

Pour fermer le couvercle de coffre, vous disposez des possibilités suivantes:

▶ Saisissez le couvercle de coffre par la cuvette de poignée, abaissez-le et fermez-le en appuyant dessus.

▶ **Véhicules équipés de la fermeture confort du couvercle de coffre :** appuyez longuement sur la touche  de la clé (lorsque la clé se trouve à proximité du véhicule).

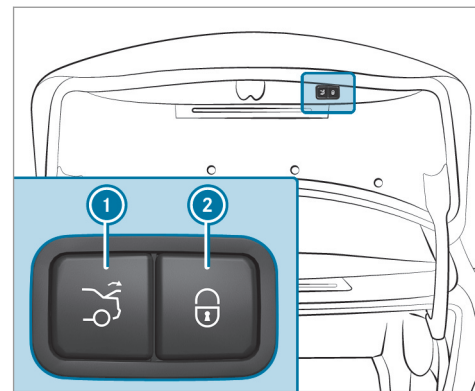



- ▶ **Véhicules équipés de la fermeture confort du couvercle de coffre :** appuyez sur la touche de fermeture ① qui se trouve sur le couvercle de coffre.
- ▶ **Véhicules équipés de la fermeture confort du couvercle de coffre et de la fonction KEYLESS-GO :** appuyez sur la touche de verrouillage ② qui se trouve sur le couvercle de coffre.  
Si une clé est détectée à l'extérieur du véhicule, le couvercle de coffre se ferme et le véhicule se verrouille.

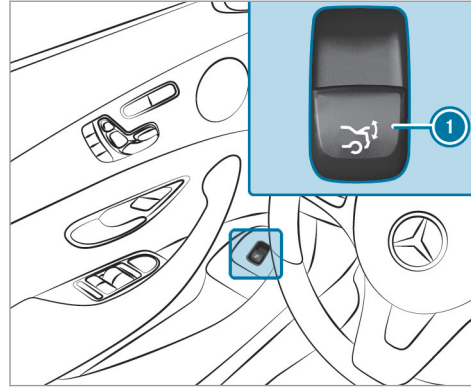

- ▶ **Véhicules équipés de la fermeture confort du couvercle de coffre :** appuyez sur la touche de commande à distance du couvercle de coffre ①.
- ▶ **Véhicules équipés de la fonction HANDS-FREE ACCESS :** balancez le pied dans la zone de détection des capteurs sous le pare-chocs (→ page 72).

### Fonction d'inversion automatique du couvercle de coffre

Lorsqu'un objet empêche la fermeture automatique du couvercle de coffre, le couvercle de coffre se rouvre automatiquement. La fonction d'inversion automatique est uniquement un système d'aide et elle n'est pas en mesure de remplacer votre vigilance.

- ▶ Veuillez à ne pas vous trouver dans la zone de fermeture lors de la fermeture.

**⚠ ATTENTION** Risque de coincement malgré la fonction d'inversion

La fonction d'inversion ne réagit pas:

- aux éléments mous, légers et minces (par exemple des doigts)
- lors des derniers  $\frac{1}{3}$  in (8 mm) avant la fermeture

La fonction d'inversion ne permet pas d'éviter que vous soyez coincé, en particulier dans ces situations.

- ▶ Veuillez à ne pas vous trouver dans la zone de fermeture lors de la fermeture.

- Si quelqu'un est coincé, optez pour l'une des possibilités suivantes:
- Appuyez sur la touche  de la clé.
  - Appuyez sur la touche de commande à distance qui se trouve sur la porte conducteur.
  - Appuyez sur la touche de fermeture ou la touche de verrouillage qui se trouve sur le couvercle de coffre.
  - Appuyez sur la partie supérieure de l'étoile Mercedes qui se trouve sur le couvercle de coffre.

### Fonction HANDS-FREE ACCESS

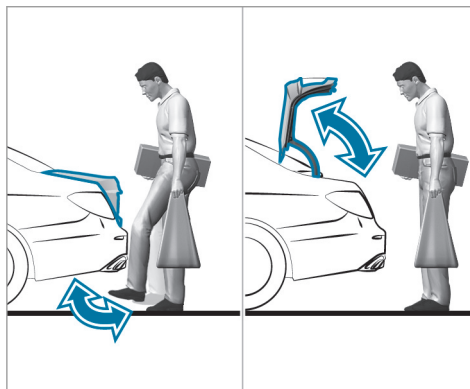

La fonction HANDS-FREE ACCESS vous permet d'ouvrir, de fermer ou de stopper le couvercle de coffre d'un mouvement du pied sous le pare-chocs.

Le mouvement du pied déclenche en alternance un processus d'ouverture ou de fermeture.

Tenez compte des remarques relatives à l'ouverture (→ page 68) et à la fermeture (→ page 69) du couvercle du coffre.

-  Un signal d'alerte retentit lorsque le couvercle de coffre s'ouvre ou se ferme.

 **ATTENTION** Risque de brûlure lié aux pièces brûlantes du système d'échappement

Les pièces du système d'échappement du véhicule peuvent être brûlantes. Lorsque vous utilisez la fonction HANDS-FREE ACCESS, vous risquez de vous brûler au contact des pièces du système d'échappement.

- Veillez à toujours balancer le pied uniquement dans la zone de détection des capteurs.

**!** **REMARQUE** Dommages sur le véhicule résultant d'une ouverture intempestive du couvercle de coffre

- lors du passage dans une station de lavage
  - lors de l'utilisation d'un nettoyeur haute pression
- ▶ Dans de tels cas, désactivez la fonction KEYLESS-GO ou assurez-vous que la clé se trouve à au moins 10 ft (3 m) du véhicule.

Avant de balancer le pied, veillez à adopter une position stable, sinon, vous risquez de perdre l'équilibre, par exemple en cas de verglas.

#### Conditions requises

- La clé se trouve derrière le véhicule.
- Lorsque vous balancez le pied, tenez-vous à une distance d'au moins 12 in (30 cm) du véhicule.
- Lorsque vous balancez le pied, veillez à ne pas toucher le pare-chocs.

- Ne balancez pas le pied trop lentement.
- Le mouvement de pied doit être effectué d'avant en arrière par rapport au véhicule.

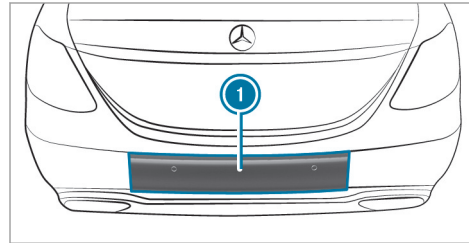

#### ① Zone de détection des capteurs

Si plusieurs mouvements de pied à la suite n'ont donné aucun résultat, attendez 10 secondes.

#### Limites système

Le système peut être perturbé ou ne pas fonctionner:

- en cas de dépôts de sels d'épandage ou de neige adhérent au niveau des capteurs, par exemple

- en cas d'actionnement par une prothèse de jambe

Le couvercle de coffre peut s'ouvrir ou se fermer de manière intempestive dans les situations suivantes:

- lorsque des personnes bougent les bras ou les jambes dans la zone de détection (en cas de polissage du véhicule, en s'asseyant sur le bord du coffre ou en soulevant des objets, par exemple)
- si des objets sont transportés ou déposés le long du véhicule, à l'arrière (câble de charge, sangle d'arrimage ou bagages, par exemple)
- en cas de travaux sur le dispositif d'attelage, sur les remorques ou sur les porte-vélos arrière

Désactivez la fonction KEYLESS-GO (→ page 62) ou ne portez pas de clé sur vous dans ces situations ou dans des situations similaires.

### Activation et désactivation du verrouillage séparé du couvercle de coffre

Si vous déverrouillez le véhicule de manière centralisée alors que le verrouillage séparé est activé, le couvercle de coffre reste verrouillé.

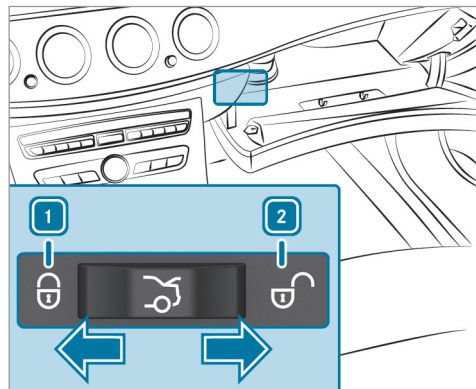

► **Activation** : mettez le contacteur en position ①.

► **Désactivation** : mettez le contacteur en position ②.

① Si un accident est détecté, le couvercle de coffre est également déverrouillé alors que le verrouillage séparé est activé.

### Déverrouillage du couvercle de coffre de l'intérieur avec le déverrouillage de secours

#### Conditions requises

- La batterie -12 V- du véhicule doit être branchée et chargée.

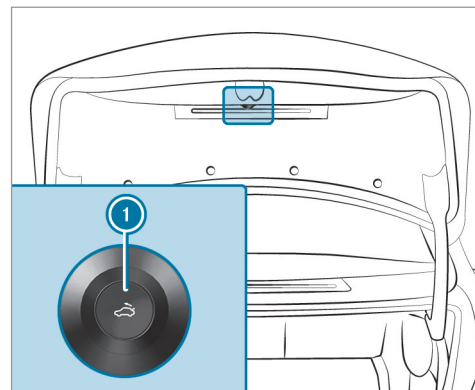

► Appuyez brièvement sur la touche de déverrouillage de secours ①.  
Le couvercle de coffre se déverrouille et s'ouvre.

### Activation et désactivation de la limitation d'ouverture du couvercle de coffre

Système multimédia:

↳ Véhicule ▶▶  Réglages véhicule ▶▶ Limit. ouverture coffre

L'activation de la fonction permet d'éviter que le couvercle de coffre ne heurte le plafond du garage par exemple, si celui-ci est bas.

▶ Activez  ou désactivez  la fonction.

### Stores pare-soleil

#### Déroulement et enroulement du store pare-soleil de la lunette arrière

**⚠ ATTENTION** Risque de coincement lors du déroulement ou de l'enroulement du store pare-soleil

Lors du déroulement ou de l'enroulement du store pare-soleil, vous risquez d'être coincé dans sa zone de déplacement.

▶ Veillez à ne pas vous trouver dans la zone de déplacement du store pare-

soleil lors du déroulement ou de l'enroulement.

- ▶ Si quelqu'un est coincé, appuyez de nouveau brièvement sur la touche. L'ouverture ou la fermeture est alors brièvement interrompue. Le store pare-soleil revient ensuite dans sa position initiale.

**!** **REMARQUE** Endommagement dû à des objets

- ▶ Veillez à ce que le store pare-soleil puisse se dérouler et s'enrouler sans problème.

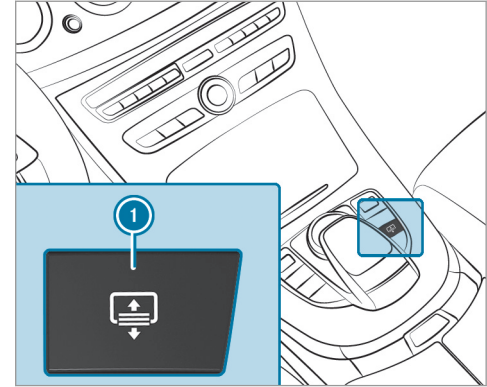

- ▶ **Déroulement et enroulement** : appuyez sur la touche ①.

## Vitres latérales

### Ouverture et fermeture des vitres latérales

**⚠ ATTENTION** Risque de coincement lors de l'ouverture d'une vitre latérale

Lors de l'ouverture d'une vitre latérale, des parties du corps risquent d'être entraînées dans le mouvement ou être coincées entre la vitre latérale et le cadre de vitre.

- ▶ Assurez-vous que personne ne touche la vitre latérale lors de son ouverture.
- ▶ Si quelqu'un est coincé, relâchez immédiatement la touche ou tirez la touche pour refermer la vitre latérale.

**⚠ ATTENTION** Risque de coincement lors de la fermeture d'une vitre latérale

Lors de la fermeture d'une vitre latérale, vous risquez d'être coincé dans la zone de fermeture.

- ▶ Veillez à ne pas vous trouver dans la zone de fermeture lors de la fermeture.

- ▶ Si quelqu'un est coincé, relâchez immédiatement la touche ou appuyez sur la touche pour rouvrir la vitre latérale.

**⚠ ATTENTION** Risque de coincement en cas d'utilisation des vitres latérales par des enfants

Si des enfants actionnent les vitres latérales, ils risquent de se coincer, notamment lorsqu'ils sont sans surveillance.

- ▶ Activez la sécurité enfants au niveau des vitres latérales arrière.
- ▶ Lorsque vous quittez le véhicule, prenez toujours la clé avec vous et verrouillez le véhicule.
- ▶ Ne laissez jamais des enfants sans surveillance à l'intérieur du véhicule.

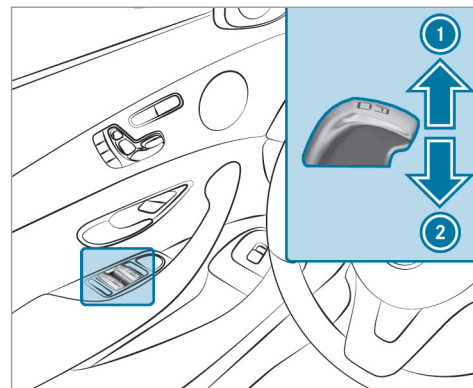

- ① Fermeture
- ② Ouverture

Les touches qui se trouvent sur la porte conducteur ont priorité.

- ▶ **Déclenchement du mouvement automatique** : poussez la touche  ou tirez-la au-delà du point de résistance.

- ▶ **Interruption du mouvement automatique :** poussez ou tirez de nouveau la touche .

### Fonction d'inversion automatique des vitres latérales

Si un objet empêche le processus de fermeture d'une vitre latérale, la vitre latérale se rouvre automatiquement. La fonction d'inversion automatique est uniquement un système d'aide et elle n'est pas en mesure de remplacer votre vigilance.

- ▶ Veillez à ne pas vous trouver dans la zone de fermeture lors de la fermeture.

**⚠ ATTENTION** Risque de coincement malgré la protection d'inversion de la vitre latérale

La fonction d'inversion ne réagit pas:

- aux éléments mous, légers et minces (par exemple de petits doigts)
- lors des derniers 1/6 in (4 mm) avant la fermeture
- pendant la réinitialisation

- lors d'une nouvelle fermeture manuelle de la vitre latérale immédiatement après une inversion automatique

Par conséquent, la fonction d'inversion ne permet pas d'éviter que vous soyez coincé dans ces situations.

- ▶ Veillez à ne pas vous trouver dans la zone de fermeture lors de la fermeture.
- ▶ Si quelqu'un est coincé, appuyez sur la touche  pour rouvrir la vitre latérale.

### Ventilation du véhicule avant de prendre la route (ouverture confort)

**⚠ ATTENTION** Risque de coincement lors de l'ouverture d'une vitre latérale

Lors de l'ouverture d'une vitre latérale, des parties du corps risquent d'être entraînées dans le mouvement ou être coincées entre la vitre latérale et le cadre de vitre.



- ▶ Assurez-vous que personne ne touche la vitre latérale lors de son ouverture.
- ▶ Si quelqu'un est coincé, relâchez immédiatement la touche.

- ▶ Maintenez la touche  de la clé appuyée.

Les fonctions suivantes sont exécutées:

- Le véhicule se déverrouille.
- Les vitres latérales s'ouvrent.
- Le toit ouvrant panoramique s'ouvre.
- La ventilation de siège du siège conducteur se met en marche.

Si les stores pare-soleil du toit ouvrant panoramique sont fermés, les stores pare-soleil s'ouvrent en premier.

- ▶ **Poursuite du processus d'ouverture :** appuyez à nouveau sur la touche .
- ▶ **Interruption de l'ouverture confort :** relâchez la touche .

### Fermeture de l'extérieur des vitres latérales (fermeture confort)

**⚠ ATTENTION** Risque de coincement en cas d'inattention lors de la fermeture confort

Lors de la fermeture confort, vous risquez d'être coincé dans la zone de fermeture de la vitre latérale et du toit ouvrant.

- ▶ Surveillez entièrement le processus de fermeture lors de la fermeture confort.
- ▶ Veillez à ne pas vous trouver dans la zone de fermeture lors de la fermeture.

- ▶ Maintenez la touche  de la clé appuyée. Les fonctions suivantes sont exécutées:
  - Le véhicule est verrouillé.
  - Les vitres latérales se ferment.

- Le toit ouvrant panoramique se ferme.

▶ **Fermeture du store pare-soleil** : appuyez de nouveau sur la touche .

▶ **Interruption de la fermeture confort** : relâchez la touche .

**i** La fermeture confort peut également être commandée avec la fonction KEYLESS-GO (→ page 65).

### Problèmes relatifs aux vitres latérales

#### Problèmes

Il est impossible de fermer une vitre latérale et la cause du blocage n'est pas visible.

#### Causes et conséquences possibles et ▶ Solutions

- ▶ Vérifiez si des objets se trouvent dans le guide de la vitre.

**⚠ ATTENTION** Risque de coincement ou danger de mort dû à la désactivation de la protection d'inversion

Lors de la refermeture d'une vitre latérale immédiatement après le blocage ou la réinitialisation, la vitre latérale est fermée avec une plus grande force ou avec une force maximale. Dans ce cas, la fonction d'inversion est désactivée.

Vous risquez alors d'être coincé dans la zone de fermeture.



Problèmes	Causes et conséquences possibles et ► Solutions
	<ul style="list-style-type: none"> <li>► Veuillez à ne pas vous trouver dans la zone de fermeture.</li> <li>► Pour arrêter le processus de fermeture, relâchez la touche ou appuyez de nouveau sur la touche pour rouvrir la vitre latérale.</li> </ul> <p>Si une vitre latérale se bloque lors de sa fermeture et se rouvre légèrement:</p> <ul style="list-style-type: none"> <li>► Immédiatement après le blocage, tirez de nouveau la touche correspondante jusqu'à ce que la vitre latérale soit fermée et maintenez la touche tirée pendant encore 1 seconde. La vitre latérale est fermée avec une plus grande force.</li> </ul> <p>Si la vitre latérale se bloque une nouvelle fois lors de sa fermeture et se rouvre légèrement:</p> <ul style="list-style-type: none"> <li>► Répétez l'étape précédente. La vitre latérale se ferme sans fonction d'inversion automatique.</li> </ul>

### Toit ouvrant

#### Ouverture et fermeture du toit ouvrant

**i** Le terme «toit ouvrant» désigne également le toit ouvrant panoramique.

**▲ ATTENTION** Risque de coincement lors de l'ouverture et de la fermeture du toit ouvrant

Si vous vous trouvez dans la zone de déplacement du toit ouvrant, vous risquez d'être coincé lors de son ouverture ou de sa fermeture.

► Veuillez à ne pas vous trouver dans la zone de déplacement lors de l'ouverture ou de la fermeture.  
► Si quelqu'un est coincé, relâchez immédiatement la touche.

ou

- ▶ Actionnez brièvement la touche dans n'importe quelle direction pendant le mouvement automatique. L'ouverture ou la fermeture est alors interrompue.

**⚠ ATTENTION** Risque de coincement en cas de commande du toit ouvrant par des enfants

Si des enfants actionnent le toit ouvrant, ils risquent de se coincer, notamment lorsqu'ils sont sans surveillance.

- ▶ Ne laissez jamais des enfants sans surveillance à l'intérieur du véhicule.
- ▶ Lorsque vous quittez le véhicule, prenez toujours la clé avec vous et verrouillez le véhicule.

**⚠ ATTENTION** Risque de coincement lors de l'ouverture et de la fermeture du store pare-soleil

Lors de l'ouverture ou de la fermeture, vous risquez d'être coincé entre le store pare-soleil et le cadre ou le toit ouvrant.

- ▶ Veillez à ne pas vous trouver dans la zone de déplacement du store pare-soleil lors de son ouverture ou de sa fermeture.
- ▶ Si quelqu'un est coincé, relâchez immédiatement la touche.

ou

- ▶ Actionnez brièvement la touche dans n'importe quelle direction pendant le mouvement automatique. L'ouverture ou la fermeture est alors interrompue.

**! REMARQUES** Dysfonctionnements dus à la présence de neige ou de glace

La neige et la glace peuvent entraîner des dysfonctionnements du toit ouvrant.

- ▶ Ouvrez le toit ouvrant uniquement lorsqu'il est débarrassé de la neige ou de la glace.

**! REMARQUES** Dommages provoqués par des objets saillants

Si des objets dépassent du toit ouvrant, ils risquent d'endommager les baguettes d'étanchéité.

- ▶ Ne laissez pas d'objets dépasser du toit ouvrant.

**! REMARQUE** Consignes à respecter impérativement lorsque des barres de toit sont montées

Lorsque des barres de toit sont montées, l'ouverture ou le soulèvement du toit ouvrant peuvent être limités.

- ▶ Vérifiez que vous pouvez soulever ou ouvrir le toit ouvrant lorsque des barres de toit sont montées.

- ▶ En cas de doute, ne soulevez ni n'ouvrez pas le toit ouvrant.

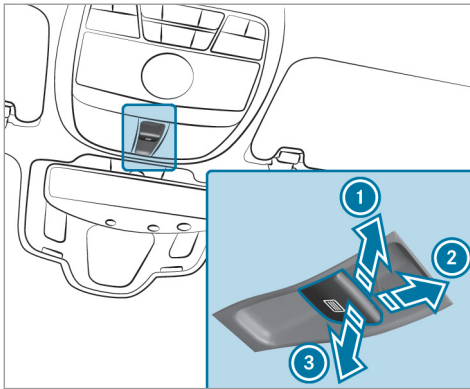

- ① Soulèvement
- ② Ouverture
- ③ Fermeture/abaissement

La touche  permet de commander le toit ouvrant panoramique et le store pare-soleil.

- Le toit ouvrant panoramique peut être commandé uniquement lorsque le store pare-soleil est ouvert.
- Le store pare-soleil peut être commandé uniquement lorsque le toit ouvrant panoramique est fermé.

▶ **Déclenchement du mouvement automatique :** poussez la touche  ou tirez-la au-delà du point de résistance.

▶ **Interruption du mouvement automatique :** poussez ou tirez de nouveau la touche .

Restrictions:

- **Véhicules équipés d'un toit ouvrant panoramique :** le mouvement automatique «soulèvement» est disponible uniquement lorsque le toit ouvrant est fermé ou soulevé.

#### Fonction d'inversion automatique du toit ouvrant

Si un objet empêche le toit ouvrant de se fermer complètement, celui-ci se rouvre automatiquement. La fonction d'inversion automatique est uniquement un système d'aide et elle n'est pas en mesure de remplacer votre vigilance.

- ▶ Veillez à ne pas vous trouver dans la zone de fermeture lors de la fermeture.

**⚠ ATTENTION** Risque de coincement alors que la fonction d'inversion est activée

La fonction d'inversion ne réagit pas

- aux éléments mous, légers et minces (par exemple de petits doigts)
- lors des derniers 1/6 in (4 mm) avant la fermeture
- pendant la réinitialisation
- lors d'une nouvelle fermeture manuelle du toit ouvrant immédiatement après une inversion automatique

Par conséquent, la fonction d'inversion ne permet pas d'éviter que vous soyez coincé dans ces situations.

- ▶ Veillez à ne pas vous trouver dans la zone de fermeture lors de la fermeture.
- ▶ Si quelqu'un est coincé, relâchez immédiatement la touche.

ou

- ▶ Actionnez brièvement la touche dans n'importe quelle direction pendant la fermeture automatique. Le processus de fermeture s'interrompt.

### Fonction d'inversion automatique des stores pare-soleil

Si un objet empêche un store pare-soleil de se fermer complètement, celui-ci se rouvre automatiquement. La fonction d'inversion automatique est uniquement un système d'aide et elle n'est pas en mesure de remplacer votre vigilance.

- ▶ Veillez à ne pas vous trouver dans la zone de déplacement du store pare-soleil lors de sa fermeture.

**⚠ ATTENTION** Risque de coincement alors que la fonction d'inversion est activée

La fonction d'inversion ne réagit notamment pas aux éléments mous, légers et minces (des petits doigts, par exemple).

Par conséquent, la fonction d'inversion ne permet pas d'éviter que vous soyez coincé dans ces situations.

- ▶ Veillez à ne pas vous trouver dans la zone de déplacement du store pare-soleil lors de sa fermeture.
- ▶ Si quelqu'un est coincé, relâchez immédiatement la touche.

ou

- ▶ Actionnez brièvement la touche dans n'importe quelle direction pendant la fermeture automatique. Le processus de fermeture s'interrompt.

### Fonctions de commande automatique du toit ouvrant

- ① Le terme «toit ouvrant» désigne également le toit ouvrant panoramique.

Vous pouvez interrompre les fonctions de commande automatique «Fermeture du toit en cas de pluie pendant la marche» et «Abaissement

automatique» en appuyant sur la touche  ou en la tirant.

### Fermeture du toit en cas de pluie pendant la marche

**Véhicules équipés d'un toit ouvrant panoramique** : lorsque le toit ouvrant est en position soulevée, il s'abaisse automatiquement pendant la marche en cas de pluie.

### Abaissement automatique

**Véhicules équipés d'un toit ouvrant panoramique** : lorsque vous roulez à vitesse élevée et que l'arrière du toit ouvrant est soulevé, celui-ci s'abaisse légèrement. Lorsque vous roulez à faible vitesse, il se relève automatiquement.

**⚠ ATTENTION** Risque de coincement dû à l'abaissement automatique du toit ouvrant

Lorsque vous roulez à vitesse élevée et que le toit ouvrant est en position soulevée, sa partie arrière s'abaisse légèrement de manière automatique.

Vous ou d'autres personnes pourriez être coincés.

- ▶ Veillez à ce que personne ne passe la main dans la zone de déplacement du toit ouvrant pendant la marche.

- ▶ Si quelqu'un est coincé, tirez immédiatement la touche du toit ouvrant vers l'arrière.  
Le toit ouvrant se soulève lors de son ouverture.

### Problèmes relatifs au toit ouvrant

- ❗ Le terme «toit ouvrant» désigne également le toit ouvrant panoramique.

## Problèmes

Il est impossible de fermer le toit ouvrant et la cause du blocage n'est pas visible.

## Causes et conséquences possibles et ▶ Solutions

**⚠ ATTENTION** Risque de coincement, voire danger de mort en cas de nouveau processus de fermeture du toit ouvrant

En cas de nouveau processus de fermeture du toit ouvrant immédiatement après son blocage ou sa réinitialisation, le toit ouvrant se ferme avec une force plus élevée ou avec la force maximale.





Dans ce cas, la fonction d'inversion est désactivée. Vous risquez alors d'être coincé dans la zone de fermeture.

- ▶ Veillez à ne pas vous trouver dans la zone de fermeture.
- ▶ Si quelqu'un est coincé, relâchez immédiatement la touche.

ou

- ▶ Actionnez brièvement la touche dans n'importe quelle direction pendant la fermeture automatique. Le processus de fermeture s'interrompt.

Si le toit ouvrant se bloque lors de sa fermeture et se rouvre légèrement:

Problèmes	Causes et conséquences possibles et ► Solutions
	<p>► Immédiatement après une inversion automatique, tirez de nouveau la touche  vers le bas jusqu'au point de résistance et maintenez-la tirée jusqu'à ce que le toit ouvrant soit fermé. Le toit ouvrant est fermé avec une plus grande force.</p> <p>Si le toit ouvrant se bloque une nouvelle fois lors de sa fermeture et se rouvre légèrement:</p> <p>► Répétez l'étape précédente. Le toit ouvrant est de nouveau fermé avec une plus grande force.</p>
<p><b>Véhicules équipés d'un toit ouvrant panoramique :</b> le toit ouvrant ou le store pare-soleil s'ouvre ou se ferme uniquement par à-coups.</p>	<p>► Tirez la touche  à plusieurs reprises vers le bas jusqu'au point de résistance et maintenez-la tirée jusqu'à ce que le toit ouvrant soit complètement fermé.</p> <p>► Tirez la touche  pendant encore 1 seconde.</p> <p>► Tirez la touche  vers le bas jusqu'à ce que le store pare-soleil soit complètement fermé.</p> <p>► Tirez la touche  pendant encore 1 seconde.</p> <p>► Ouvrez complètement le toit ouvrant avec le mouvement automatique, puis refermez-le.</p>

### Protection antivol

#### Antidémarrage

L'antidémarrage empêche de démarrer le véhicule sans clé valable.

L'antidémarrage est désactivé automatiquement lorsque vous coupez le contact et activé lorsque vous mettez le contact.

Lorsque vous quittez le véhicule, prenez toujours la clé avec vous et verrouillez le véhicule. Si la clé reste dans le véhicule, n'importe qui peut lancer le moteur.

❗ Si le moteur ne démarre pas alors que la batterie de démarrage est chargée, il se peut que l'antidémarrage soit défectueux. Contactez un point de service Mercedes-Benz ou appelez le 1-800 FOR MERCEDES (aux États-Unis) ou le 1-800-387-0100 (au Canada).

### EDW (alarme antivol et antieffraction)

#### Fonctionnement de l'EDW (alarme antivol et antieffraction)

Lorsque l'EDW est activée, une alarme optique et une alarme sonore se déclenchent dans les situations suivantes:

- Ouverture d'une porte
- Ouverture du couvercle de coffre
- Ouverture du capot moteur

L'EDW est activée automatiquement au bout de 10 secondes environ:

- après le verrouillage avec la clé
- après le verrouillage avec la fonction KEYLESS-GO

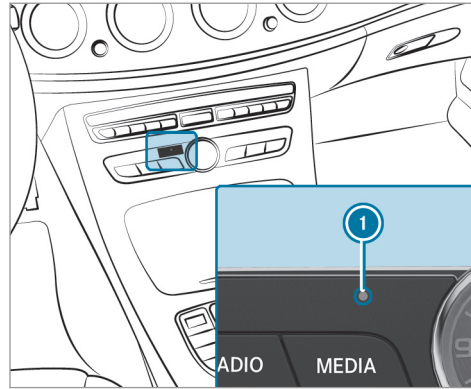



Lorsque l'EDW est activée, le voyant ❶ clignote.

L'EDW est désactivée automatiquement:

- après le déverrouillage avec la clé
- après avoir appuyé sur la touche Start/Stop alors que la clé se trouve dans le véhicule
- après le déverrouillage avec la fonction KEYLESS-GO

- ❶ Lorsque le système d'appel d'urgence du service mbrace (→ page 307) est activé, le Centre d'Appels Clients est contacté automatiquement pendant une alarme durant plus de 30 secondes.

#### Arrêt de l'alarme déclenchée par l'EDW (alarme antivol et antieffraction)

- ▶ Appuyez sur la touche ,  ou  de la clé.

ou

- ▶ Appuyez sur la touche Start/Stop (avec la clé à l'intérieur du véhicule).

#### Arrêt de l'alarme avec la fonction KEYLESS-GO:

- ▶ Saisissez la poignée de porte extérieure (avec la clé à l'extérieur du véhicule).

### Position assise correcte du conducteur

**⚠ ATTENTION** Risque d'accident en cas de modification des réglages du véhicule pendant la marche

Vous risquez de perdre le contrôle du véhicule dans les situations suivantes:

- si vous réglez le siège conducteur, l'appuie-tête, le volant ou le rétroviseur pendant la marche
- si vous bouclez votre ceinture de sécurité pendant la marche

▶ Avant de démarrer le moteur, réglez le siège conducteur, l'appuie-tête, le volant et le rétroviseur, et bouclez votre ceinture de sécurité.

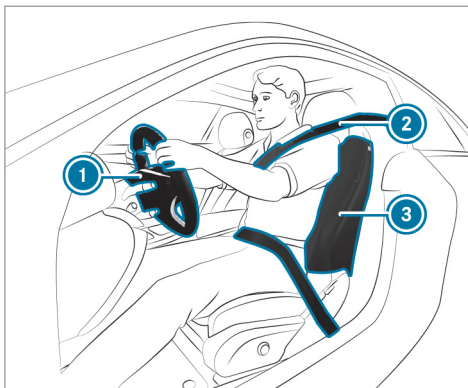

Tenez compte des remarques suivantes lorsque vous réglez le volant ①, la ceinture de sécurité ② et le siège conducteur ③ :

- Vous êtes assis le plus loin possible de l'air-bag conducteur.
- Vous adoptez une position assise droite.
- Vos cuisses sont légèrement soutenues par le coussin d'assise.

- Vos jambes ne sont pas complètement tendues et vous pouvez enfoncer aisément les pédales.
- Votre tête est soutenue à hauteur des yeux et repose au centre de l'appuie-tête.
- Vos bras sont légèrement pliés lorsque vous tenez le volant.
- Vos jambes peuvent bouger librement.
- Vous pouvez voir parfaitement tous les affichages sur le combiné d'instruments.
- Vous avez une bonne vue d'ensemble de la circulation.
- Votre ceinture de sécurité est tendue sur le corps et passe sur l'épaule pour la partie supérieure et dans le pli de l'aîne pour la partie inférieure.



## Sièges

### Réglage manuel et électrique du siège avant

**⚠ ATTENTION** Risque de coincement en cas de réglage des sièges par des enfants

Si des enfants règlent les sièges, ils risquent de se coincer, notamment lorsqu'ils sont sans surveillance.

- ▶ Lorsque vous quittez le véhicule, prenez toujours la clé avec vous et verrouillez le véhicule.
- ▶ Ne laissez jamais des enfants sans surveillance à l'intérieur du véhicule.

Vous pouvez régler les sièges lorsque le contact est coupé.

**⚠ ATTENTION** Risque de coincement lors du réglage des sièges

Si vous réglez un siège, vous risquez de vous coincer ou de coincer les autres occupants

du véhicule, par exemple au niveau de la glissière du siège.

- ▶ Assurez-vous lors du réglage d'un siège que personne ne se trouve dans l'espace de manœuvre du siège et ne se coince une partie du corps.

Respectez les consignes de sécurité relatives aux «Airbags» et au «Transport des enfants».

**⚠ ATTENTION** Risque d'accident dû à un siège conducteur non verrouillé

Si un siège conducteur n'est pas verrouillé, il risque de se mettre en mouvement de manière inopinée pendant la marche.

Vous risquez de perdre le contrôle du véhicule.

- ▶ Vous devez toujours vous assurer que le siège conducteur est verrouillé avant de démarrer le véhicule.

**⚠ ATTENTION** Risque de coincement dû à un manque de vigilance lors du réglage de la hauteur de siège

Si vous manquez de vigilance lors du réglage de la hauteur de siège, vous risquez de vous coincer ou de coincer les autres occupants du véhicule et, ce faisant, de vous blesser ou de blesser les autres occupants.

En particulier les enfants risquent d'actionner involontairement les touches pour le réglage électrique de siège et d'être coincés.

- ▶ Veillez à ce qu'il n'y ait ni main ni aucune autre partie du corps sous le mécanisme à levier du système de réglage des sièges lorsque vous déplacez le siège.

**⚠ ATTENTION** Risque de blessure dû à des appuie-tête non posés ou mal réglés

Si les appuie-tête ne sont pas posés ou correctement réglés, ils ne peuvent pas assurer la fonction de protection prévue.

Il y a un risque de blessure accru au niveau de la tête et de la nuque, par exemple en cas d'accident ou de freinage brutal.

- ▶ Roulez toujours avec les appuie-tête posés.
- ▶ Avant de prendre la route, veillez pour chaque occupant du véhicule à ce que la tête soit soutenue à hauteur des yeux et repose au centre de l'appuie-tête.

N'intervertissez pas les appuie-tête des sièges avant et arrière. Sinon, vous ne pouvez pas régler correctement la hauteur et l'inclinaison des appuie-tête.

Le réglage de l'approche des appuie-tête vous permet de régler l'appuie-tête de manière à ce qu'il soit le plus près possible de l'arrière de votre crâne.

**⚠ ATTENTION** Risque de blessure ou danger de mort dû à une mauvaise position du siège

La ceinture de sécurité ne peut pas offrir la protection prévue si le dossier se trouve pas presque à la verticale.

Dans ce cas, vous risquez de glisser sous la ceinture de sécurité lors d'un coup de frein ou d'un accident et de vous blesser par exemple au bas-ventre ou au cou.

- ▶ Réglez le siège correctement avant de prendre la route.
- ▶ Veillez toujours à ce que le dossier se trouve presque à la verticale et que la partie supérieure de la ceinture passe sur le milieu de l'épaule.

**! REMARQUE** Endommagement des sièges lors du recul

Les sièges risquent d'être endommagés par des objets lors de leur recul.

- ▶ Lorsque vous reculez les sièges, assurez-vous que l'espace jambes, sous et

derrière les sièges n'est pas encombré par des objets.

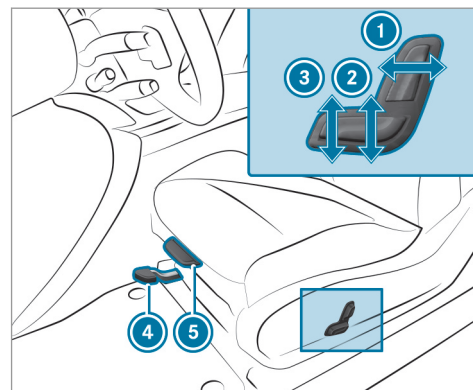

- ① Inclinaison de dossier
- ② Hauteur du siège
- ③ Inclinaison d'assise
- ④ Position de l'approche du siège
- ⑤ Profondeur d'assise

- ▶ **Réglage de la position de l'approche du siège** : soulevez le levier ④ et avancez ou reculez le siège.
- ▶ Assurez-vous que le siège est verrouillé.
- ▶ **Réglage de la profondeur d'assise** : soulevez le levier ⑤ et avancez ou reculez la partie avant du coussin d'assise.

### Réglage électrique des sièges avant

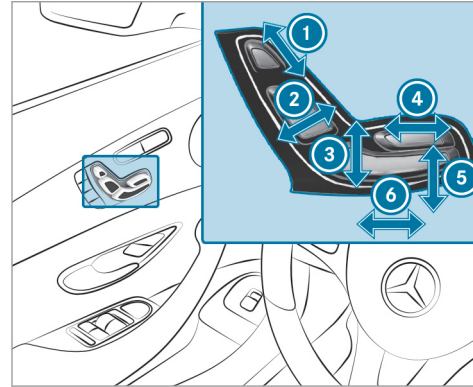

- ① Hauteur de l'appuie-tête
- ② Inclinaison de dossier
- ③ Hauteur du siège
- ④ Profondeur d'assise
- ⑤ Inclinaison d'assise
- ⑥ Approche du siège

- ▶ Mémorisez les réglages avec la fonction mémoire (→ page 100).

### Réglage électrique du siège passager depuis le siège conducteur

#### Conditions requises

- L'alimentation en tension est établie.

Cette fonction est uniquement disponible sur les véhicules équipés d'un siège passager à réglage électrique.

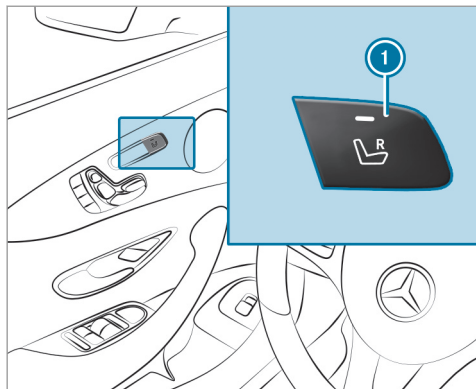

Vous pouvez afficher les fonctions suivantes pour le siège passager:

- Réglage de siège
- Chauffage de siège
- Ventilation de siège
- Fonction mémoire

- ▶ **Sélection du siège passager :** appuyez sur la touche ①.  
Lorsque le voyant s'allume, cela signifie que le siège passager est sélectionné.
- ▶ Réglez le siège passager par l'intermédiaire des touches qui se trouvent sur l'unité de commande située sur la porte côté conducteur.

### Réglage du soutien lombaire à 4 réglages

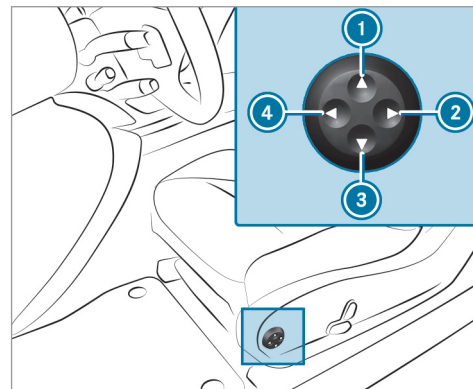

- ① Plus haut
- ② Moins prononcé
- ③ Plus bas
- ④ Plus prononcé

- ▶ Avec les touches ① à ④, vous pouvez adapter le galbe du dossier à votre colonne vertébrale.

## Appuie-tête

### Réglage des appuie-tête des sièges avant

**⚠ ATTENTION** Risque d'accident en cas de modification des réglages du véhicule pendant la marche

Vous risquez de perdre le contrôle du véhicule dans les situations suivantes:

- si vous réglez le siège conducteur, l'appuie-tête, le volant ou le rétroviseur pendant la marche
  - si vous bouclez votre ceinture de sécurité pendant la marche
- ▶ Avant de démarrer le moteur, réglez le siège conducteur, l'appuie-tête, le volant et le rétroviseur, et bouclez votre ceinture de sécurité.

**⚠ ATTENTION** Risque de blessure dû à des appuie-tête non posés ou mal réglés

Si les appuie-tête ne sont pas posés ou correctement réglés, ils ne peuvent pas assurer la fonction de protection prévue.

Il y a un risque de blessure accru au niveau de la tête et de la nuque, par exemple en cas d'accident ou de freinage brutal.

- ▶ Roulez toujours avec les appuie-tête posés.
- ▶ Avant de prendre la route, veillez pour chaque occupant du véhicule à ce que la tête soit soutenue à hauteur des yeux et repose au centre de l'appuie-tête.

N'intervertissez pas les appuie-tête des sièges avant et arrière. Sinon, vous ne pouvez pas régler correctement la hauteur et l'inclinaison des appuie-tête.

Le réglage de l'approche des appuie-tête vous permet de régler l'appuie-tête de manière à ce qu'il soit le plus près possible de l'arrière de votre crâne.

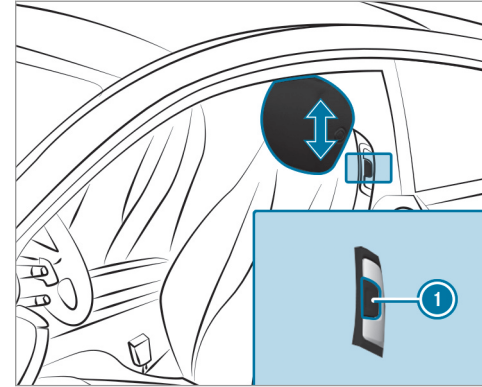

- ▶ **Plus haut** : tirez l'appuie-tête vers le haut.
- ▶ **Plus bas** : appuyez sur le bouton de déverrouillage ① et abaissez l'appuie-tête.

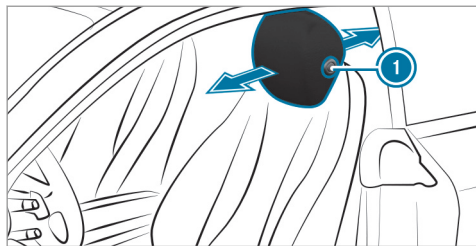

- ▶ **Réglage vers l'avant** : tirez l'appuie-tête vers l'avant.
- ▶ **Réglage vers l'arrière** : appuyez sur le bouton de déverrouillage ❶ et poussez l'appuie-tête vers l'arrière.

### Réglage des appuie-tête des sièges arrière

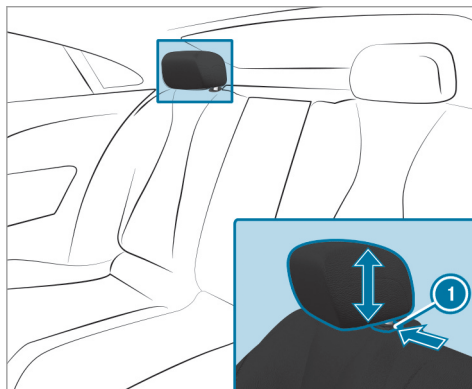

- ▶ **Plus haut** : tirez l'appuie-tête vers le haut.
- ▶ **Plus bas** : poussez sur le bouton de déverrouillage ❶ dans le sens de la flèche et abaissez l'appuie-tête.

### Configuration des réglages de siège

Système multimédia:

↳ Véhicule ▶ Sièges

- ▶ Sélectionnez **Siège conducteur** ou **Siège passager**.

#### Réglage des joues latérales du dossier

- ▶ Sélectionnez **Joues latérales**.
- ▶ Sélectionnez le réglage souhaité.

#### Réglage du galbe du dossier dans la zone lombaire (soutien lombaire)

- ▶ Sélectionnez **Soutien lombaire**.
- ▶ Réglez les coussins d'air.

#### Fonction mémoire

- ▶ Mémorisez les réglages de siège avec la fonction mémoire (→ page 100).

### Vue d'ensemble des programmes de massage

Vous pouvez régler les programmes de massage suivants:

Programme de massage pour les sièges avant	Fonctionnement
Massage Relaxing	Massage relaxant reposant sur des mouvements d'effleurage ciblés. Des tractions en diagonale procurent une sensation d'agrandissement de l'espace.
Massage Activating	Massage rapide et énergisant faisant intervenir des mouvements variés et des éléments redressant le dos. Spécialement destiné au bas du dos.
Massage Classic	Massage relaxant du dos par mouvements de vague ascendants et descendants.
Massage Mobilizing	Massage stabilisant le dos par pression sur des points répartis de façon ciblée. En cédant légèrement à la pression, il est possible de bénéficier en outre d'un renforcement supplémentaire des muscles du dos et d'une ouverture de la cage thoracique.

### Sélection du programme de massage pour les sièges avant

Système multimédia:

↳ Véhicule ▶  Sièges

- ▶ Sélectionnez **Siège conducteur** ou **Passager**.
- ▶ Sélectionnez **Massage**.
- ▶ Sélectionnez le programme de massage souhaité.  
En fonction du réglage, le programme de massage dure de 9 à 22 minutes.
- ▶ Réglage de l'intensité du massage: activez  ou désactivez  **Intensité élevée**.

### Réinitialisation des réglages de siège et de massage

Système multimédia:

↳ Véhicule ▶  Sièges ▶ Remettre à zéro

- ▶ Sélectionnez **Oui** ou **Non**.

En fonction des réglages sélectionnés (pour le siège conducteur ou le siège passager), seul le siège sélectionné peut être réinitialisé.

### Basculement vers l'avant et redressement du dossier des sièges avant

Avec la fonction EASY-ENTRY, le siège s'avance lorsque vous avez basculé le dossier vers l'avant. Les passagers arrière peuvent ainsi plus facilement monter ou descendre du véhicule.

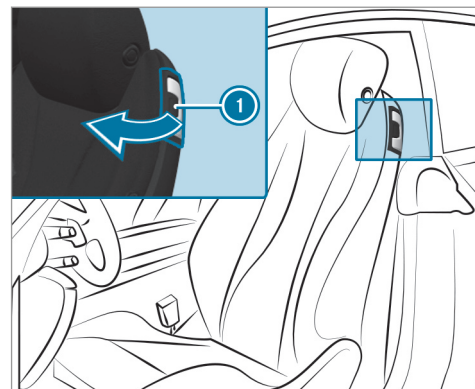

### Véhicules équipés de la fonction mémoire

- ▶ **Basculement vers l'avant** : tirez la poignée de déverrouillage du siège ①, puis basculez le dossier vers l'avant jusqu'en butée. Le siège s'avance automatiquement au maximum.



► **Redressement** : basculez le dossier horizontalement vers l'arrière.

Si le dossier n'est pas verrouillé, un message apparaît sur l'écran multifonction du combiné d'instruments. En outre, un signal d'alerte retentit.

Le siège retourne automatiquement dans la position mémorisée.

Si vous ne pouvez plus atteindre la position réglée du siège (lorsque des bagages se trouvent sur le plancher arrière ou des passagers sont montés à l'arrière, par exemple):

► Tirez de nouveau la poignée de déverrouillage du siège ①, puis redressez le dossier. Le siège se verrouille dans la nouvelle position de réglage de l'approche du siège.

### Mise en marche et arrêt du chauffage de siège

⚠ **ATTENTION** Risque de brûlure en cas de mise en marche répétée du chauffage de siège

Si vous mettez le chauffage de siège en marche de manière répétée, le coussin d'assise et le rembourrage de dossier peuvent devenir très chauds.

En cas de perception de la température ou d'aptitude à réagir aux températures élevées limitée, cela peut avoir des effets néfastes sur la santé ou même provoquer des blessures semblables à des brûlures.

► Ne mettez pas le chauffage de siège en marche de manière répétée.

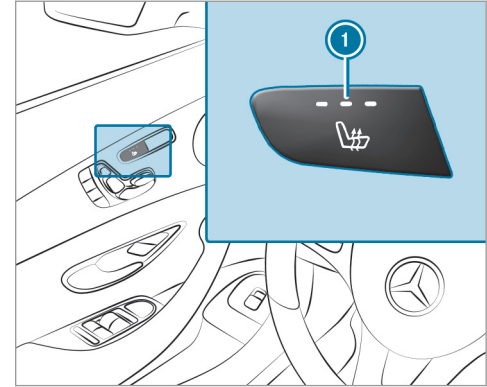

#### Condition requise

- L'alimentation en tension est établie.

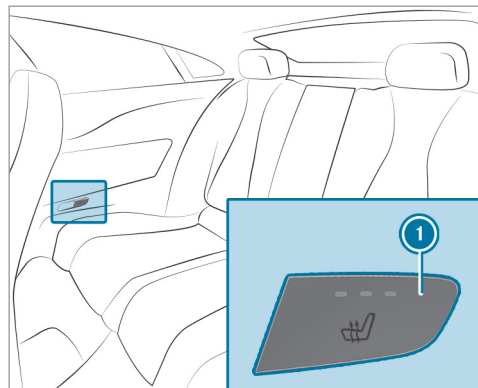

- ▶ **Mise en marche/augmentation de la puissance** : appuyez sur la touche ❶ autant de fois qu'il est nécessaire pour atteindre le niveau de chauffage souhaité. En fonction du niveau de chauffage, 1 à 3 voyants s'allument.
- ▶ **Arrêt/réduction de la puissance** : appuyez sur la touche ❶ autant de fois qu'il est

nécessaire pour atteindre le niveau de chauffage souhaité.

Lorsque tous les voyants sont éteints, cela signifie que le chauffage de siège est arrêté.

- ❶ Le chauffage de siège réduit automatiquement la puissance en passant d'un niveau de chauffage au suivant après 8, 10 et 20 minutes jusqu'à l'arrêt complet.

### Réglage du chauffage des accoudoirs

Système multimédia:

➔ Véhicule ➔  Réglages véhicule ➔ Chauffage accoudoirs

Lorsque le chauffage de siège est en marche, cette fonction permet de chauffer les accoudoirs du véhicule ainsi que la console centrale.

### Possibilités de réglage

- ▶ Sélectionnez **Avant uniquement** ou **OFF**.

### Mise en marche et arrêt de la ventilation de siège

#### Condition requise

- L'alimentation en tension est établie.

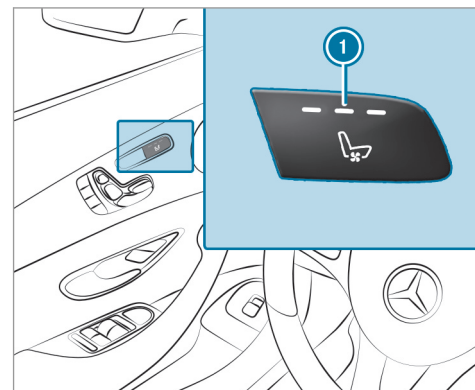

- ▶ **Mise en marche/augmentation de la puissance** : appuyez sur la touche ❶ autant de

fois qu'il est nécessaire pour atteindre le niveau de ventilation souhaité.  
En fonction du niveau de ventilation, 1 à 3 voyants s'allument.

- ▶ **Arrêt/réduction de la puissance** : appuyez sur la touche ❶ autant de fois qu'il est nécessaire pour atteindre le niveau de ventilation souhaité.  
Lorsque tous les voyants sont éteints, cela signifie que la ventilation de siège est arrêtée.

## Volant

### Réglage manuel du volant

**⚠ ATTENTION** Risque d'accident en cas de modification des réglages du véhicule pendant la marche

Vous risquez de perdre le contrôle du véhicule dans les situations suivantes:

- si vous réglez le siège conducteur, l'appuie-tête, le volant ou le rétroviseur pendant la marche
  - si vous bouclez votre ceinture de sécurité pendant la marche
- ▶ Avant de démarrer le moteur, réglez le siège conducteur, l'appuie-tête, le volant et le rétroviseur, et bouclez votre ceinture de sécurité.

**⚠ ATTENTION** Risque de coincement en cas de réglage du volant par des enfants

Si des enfants règlent le volant, ils risquent de se coincer.

- ▶ Ne laissez jamais des enfants sans surveillance à l'intérieur du véhicule.
- ▶ Lorsque vous quittez le véhicule, prenez toujours la clé avec vous et verrouillez le véhicule.

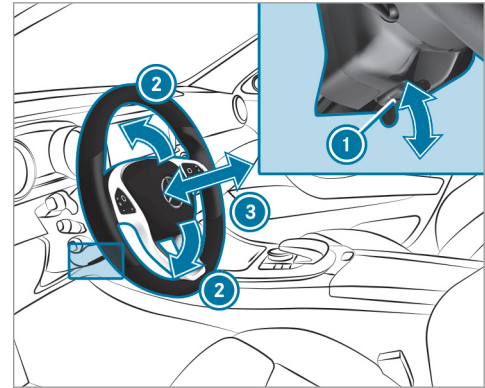

- ▶ **Déverrouillage de la colonne de direction** : abaissez complètement le levier de déverrouillage ❶.

- ▶ Réglez la hauteur ② et la distance par rapport au volant ③.
- ▶ **Verrouillage de la colonne de direction :** relevez complètement le levier de déverrouillage ①.
- ▶ Essayez de déplacer le volant pour vérifier que la colonne de direction est bien verrouillée.

### Réglage électrique du volant

Le volant peut être réglé lorsque le contact est coupé.

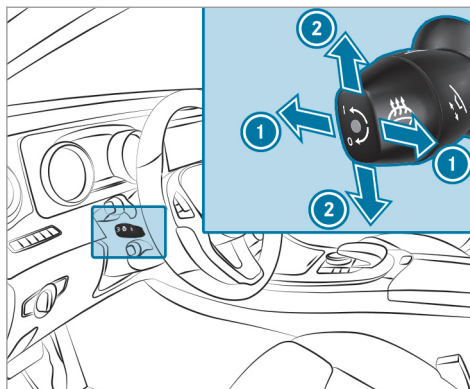

- ① Réglage de la distance par rapport au volant
  - ② Réglage de la hauteur
- ▶ Mémorisez les réglages avec la fonction mémoire (→ page 100).

### Mise en marche et arrêt du chauffage du volant

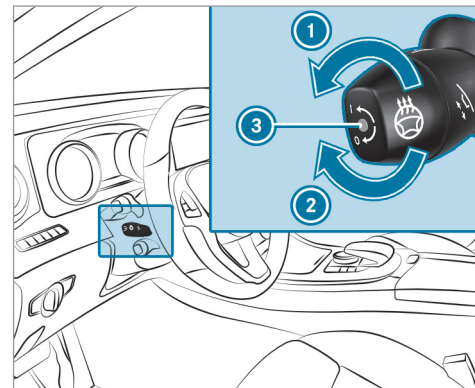

- ① Mise en marche
- ② Arrêt
- ③ Voyant

## Aide à la montée et à la descente

### Mode de fonctionnement de l'aide à la montée et à la descente

**⚠ ATTENTION** Risque d'accident lors du démarrage pendant la procédure de réglage de l'aide à la descente

- Si vous démarrez alors que l'aide à la montée et à la descente effectue un réglage, vous risquez de perdre le contrôle du véhicule.

▶ Attendez toujours que la procédure de réglage soit terminée avant de démarrer.

**⚠ ATTENTION** Risque de coincement lors de la procédure de réglage de l'aide à la montée et à la descente -

- Lorsque l'aide à la montée et à la descente règle le volant, vous ou d'autres occupants du véhicule, en particulier des enfants, risquez d'être coincés. --

- ▶ - Assurez-vous lors de la procédure de réglage de l'aide à la montée et à la descente que personne ne se trouve dans l'espace de manœuvre du volant et ne se coince une partie du corps.
- ▶ En cas de risque de coincement par le volant, actionnez le levier de réglage du volant. La procédure de réglage s'arrête.
- ▶ Ne laissez jamais des enfants sans surveillance à l'intérieur du véhicule.
- ▶ Lorsque vous quittez le véhicule, prenez toujours la clé avec vous et verrouillez le véhicule.

L'aide à la montée et à la descente vous facilite la montée à bord et la descente du véhicule.

Lorsque l'aide à la montée et à la descente est activée, le volant se déplace vers le haut dans les cas suivants:

- Vous coupez le contact.
- Vous ouvrez la porte conducteur alors que le contact est mis.

Le volant reprend la dernière position de marche dans les cas suivants:

- Vous mettez le contact alors que la porte conducteur est fermée.
- Vous fermez la porte conducteur alors que le contact est mis.

La dernière position de marche est mémorisée dans les cas suivants:

- Vous coupez le contact.
- Vous mémorisez le réglage de siège à l'aide de la fonction mémoire.

Si vous appuyez sur une des touches de position mémoire de la fonction mémoire, la procédure de réglage est interrompue.

### Réglage de l'aide à la montée et à la descente

Système multimédia:

➔ Véhicule ➔  Réglages véhicule ➔ Aide montée/desc.

▶ Activez  ou désactivez  la fonction.

### Utilisation de la fonction mémoire

**⚠ ATTENTION** Risque d'accident dû à l'utilisation de la fonction mémoire pendant la marche

Si vous utilisez la fonction Mémoires côté conducteur pendant la marche, les mouvements que vous faites pour le réglage peuvent vous faire perdre le contrôle du véhicule.

► Utilisez la fonction Mémoires côté conducteur uniquement lorsque le véhicule est à l'arrêt.

**⚠ ATTENTION** Risque de coincement en cas de réglage du siège avec la fonction mémoire

Lorsque la fonction mémoire règle le siège ou le volant, vous ou d'autres occupants du véhicule, en particulier des enfants, risquez d'être coincés. – –

► Assurez-vous lors de la procédure de réglage de la fonction mémoire que per-

sonne ne se trouve dans l'espace de manœuvre du siège ou du volant et ne se coince une partie du corps.

► Si quelqu'un est coincé, relâchez immédiatement la touche de position de la fonction mémoire.  
La procédure de réglage s'arrête.

**⚠ ATTENTION** Risque de coincement en cas d'activation de la fonction mémoire par des enfants

Si des enfants activent la fonction mémoire, il risquent de se coincer, notamment s'ils sont sans surveillance.

► Ne laissez jamais des enfants sans surveillance à l'intérieur du véhicule.  
► Lorsque vous quittez le véhicule, prenez toujours la clé avec vous et verrouillez le véhicule.

La fonction mémoire peut être utilisée lorsque le contact est coupé.

La fonction mémoire vous permet de mémoriser et de rappeler les réglages de siège pour 3 personnes différentes au maximum.

Vous pouvez régler les systèmes suivants:

- Siège, dossier et appuie-tête
- Volant
- Rétroviseurs extérieurs
- Affichage tête haute

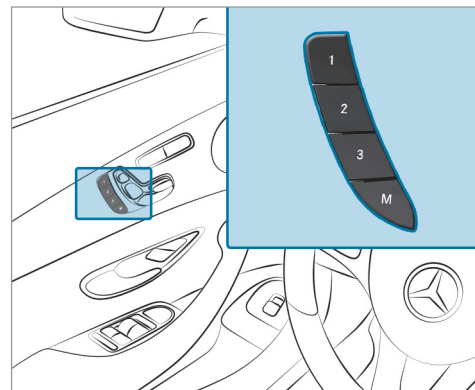

- ▶ **Mémorisation** : réglez le siège, le volant, l'affichage tête haute et les rétroviseurs extérieurs dans la position souhaitée.
- ▶ Appuyez sur la touche de mémorisation des réglages M en même temps que sur l'une des touches de position mémoire 1, 2 ou 3. Un signal sonore retentit. Les réglages sont mémorisés.
- ▶ **Rappel** : appuyez sur la touche 1, 2 ou 3 et maintenez-la appuyée jusqu'à ce que le siège avant se trouve dans la position mémorisée.

### Possibilités de rangement

#### Remarques relatives au chargement du véhicule

**⚠ ATTENTION** Risque d'intoxication dû aux gaz d'échappement

Les moteurs thermiques dégagent des gaz d'échappement toxiques, tels que du monoxyde de carbone. Si le couvercle de coffre est ouvert alors que le moteur tourne, des

gaz d'échappement peuvent pénétrer dans l'habitacle, notamment pendant la marche.

- ▶ Arrêtez toujours le moteur avant d'ouvrir le couvercle de coffre.
- ▶ Ne roulez jamais avec un couvercle de coffre ouvert.

**⚠ ATTENTION** Risque de blessure dû à des objets non arrimés dans le véhicule

Si des objets, des bagages ou une partie du chargement ne sont pas arrimés du tout ou sont mal arrimés, ils risquent de glisser, se renverser ou être projetés et ainsi de heurter les occupants du véhicule.

Il y a risque de blessure, en particulier lors d'un freinage ou d'un changement brusque de direction.

- ▶ Rangez toujours les objets de manière à ce qu'ils ne puissent pas être projetés.
- ▶ Avant de prendre la route, arrimez les objets, les bagages ou le chargement afin d'empêcher tout glissement ou basculement.

**⚠ ATTENTION** Risque de blessure dû à un rangement inapproprié d'objets

Si vous rangez des objets de manière inappropriée dans l'habitacle du véhicule, ceux-ci peuvent glisser ou être projetés et ainsi heurter les occupants du véhicule. Par ailleurs, les porte-gobelets, les bacs de rangement ouverts et les réceptacles de téléphone portable pourraient, en cas d'accident, ne pas retenir les objets qui s'y trouvent.

Il y a risque de blessure, en particulier lors d'un freinage ou d'un changement brusque de direction.

- ▶ Rangez toujours les objets de manière à ce qu'ils ne puissent pas être projetés dans ces situations ou dans des situations similaires.
- ▶ Veillez toujours à ce qu'aucun objet ne dépasse des bacs de rangement, des filets à bagages ou des filets de rangement.
- ▶ Fermez les bacs de rangement verrouillables avant de prendre la route.

- ▶ Rangez et arrimez toujours les objets lourds, durs, pointus, tranchants, fragiles ou volumineux dans le coffre.

**⚠ ATTENTION** Risque de brûlure dû aux tubes et enjoliveurs de sorties d'échappement

Les tubes et les enjoliveurs de sorties d'échappement peuvent être brûlants. Vous risquez de vous brûler au contact de ces pièces.

- ▶ Soyez toujours particulièrement prudent lorsque vous vous trouvez à proximité des tubes et des enjoliveurs de sorties d'échappement.
- ▶ Laissez refroidir ces pièces avant de les toucher.

La tenue de route de votre véhicule dépend de la répartition de la charge. Lors du chargement, tenez compte par conséquent des remarques suivantes:

- Veillez à ce que la MTAC ou la charge autorisée sur les essieux ne soit pas dépassée du

fait de la charge utile, occupants compris. Les valeurs sont indiquées sur la plaque signalétique du véhicule qui se trouve sur le montant B du véhicule.

- Ne chargez pas plus haut que le bord supérieur des dossiers.
- Dans la mesure du possible, transportez toujours le chargement derrière les sièges inoccupés.
- Utilisez les anneaux d'arrimage pour arrimer les charges et chargez les uniformément.

### Bacs de rangement dans l'habitacle

#### Vue d'ensemble des vide-poches avant

Tenez compte des remarques relatives au chargement du véhicule (→ page 101).

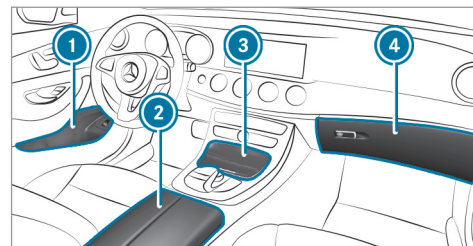

- ① Bac de rangement dans les portes
- ② Vide-poches/bac de rangement du téléphone dans l'accoudoir avec kit de raccordement multimédia et bac de rangement par exemple pour lecteurs MP3
- ③ Vide-poches dans la console centrale avant doté d'une prise USB (en fonction de l'équipement du véhicule)
- ④ Boîte à gants

#### Verrouillage et déverrouillage de la boîte à gants

Tenez compte des remarques relatives au chargement du véhicule (→ page 101).



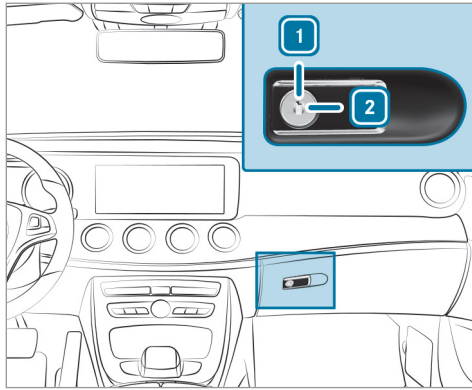

- Tournez la clé de secours d'un quart de tour vers la droite **2** (verrouillage) ou vers la gauche **1** (déverrouillage).

#### Ouverture du range-lunettes

Tenez compte des remarques relatives au chargement du véhicule (→ page 101).

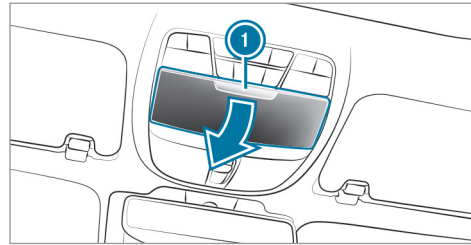

- **Ouverture** : appuyez sur la touche **1**.

#### Trappe de chargement d'objets longs de la banquette arrière

#### Basculement des dossiers de la banquette arrière vers l'avant

**⚠ ATTENTION** Risque d'accident si la banquette arrière/le siège arrière et le dossier ne sont pas verrouillés

Si la banquette arrière/le siège arrière et le dossier ne sont pas verrouillés, ils peuvent basculer vers l'avant, par exemple en cas de coups de frein ou d'accident.

- Dans ce cas, la banquette arrière/le siège arrière ou le dossier presse l'occupant du véhicule contre la ceinture de sécurité. La ceinture de sécurité n'est plus en mesure de vous apporter la protection prévue et risque de vous blesser.
  - Les objets ou le chargement déposés dans le coffre ne peuvent pas être retenus par le dossier.
- Avant chaque trajet, assurez-vous que le dossier et la banquette arrière/le siège arrière sont verrouillés.

#### Conditions requises

- Les appuie-tête du dossier arrière sont complètement enfoncés.

Les dossiers des places extérieures et le dossier central peuvent être basculés séparément vers l'avant.

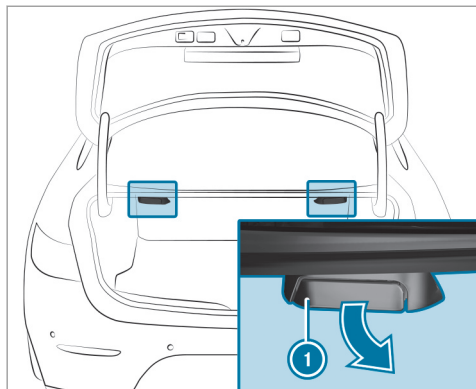

► **Dossiers gauche et droit** : tirez le levier de déverrouillage ①.

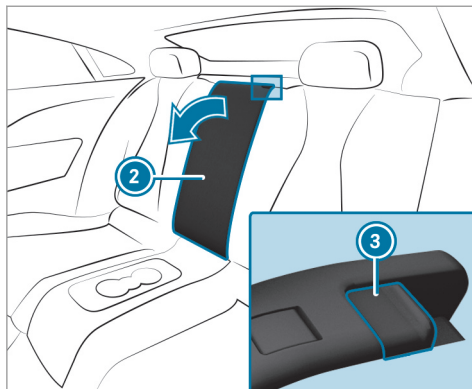

► **Dossier central** : tirez le dispositif de déverrouillage ③ du dossier ② vers l'avant.  
► Basculez le dossier correspondant vers l'avant.

### Basculement vers l'arrière des dossiers de la banquette arrière

! **REMARQUE** Endommagement de la ceinture de sécurité

La ceinture de sécurité risque d'être coincée lors du basculement vers l'arrière des dossiers et de ce fait endommagée.

► Veillez à ce que la ceinture de sécurité ne soit pas coincée lors du basculement vers l'arrière des dossiers.

► Si nécessaire, avancez le siège conducteur ou le siège passager.

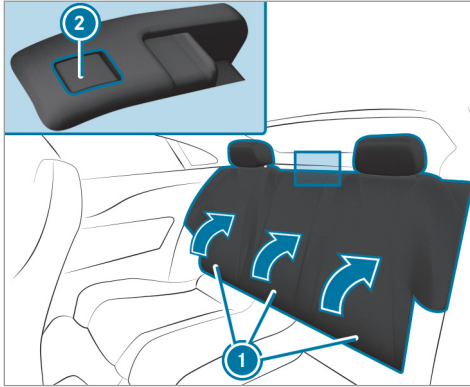

- ▶ Basculez le dossier correspondant ❶ vers l'arrière jusqu'à ce qu'il se verrouille.

**Dossiers gauche et droit :** si le dossier n'est pas encliqueté et verrouillé, un message apparaît sur l'écran multifonction du combiné d'instruments.

**Dossier central :** l'indicateur rouge de verrouillage ❷ est visible si le dossier n'est pas encliqueté et verrouillé.

### Blockage du dossier central arrière

Pour protéger le compartiment de chargement contre un accès par des personnes non autorisées, vous pouvez bloquer le dossier central. Il peut alors seulement être basculé vers l'avant en même temps que le dossier de gauche.

Les deux dossiers doivent être emboîtés et reliés.

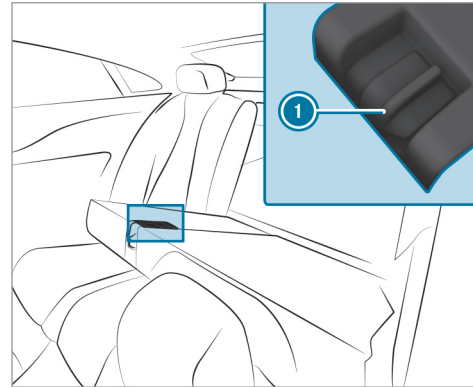

- ▶ Basculez les dossiers central et gauche vers l'avant.
- ▶ **Blockage :** poussez le verrou ❶ vers le haut. Le déverrouillage du dossier central est bloqué.
- ▶ **Déblockage :** poussez le verrou ❶ vers le bas.

### Vue d'ensemble des anneaux d'arrimage

Tenez compte des remarques relatives au chargement du véhicule (→ page 101).

Cet équipement est uniquement disponible sur les véhicules pourvus d'une trappe de chargement d'objets longs au niveau de la banquette arrière.

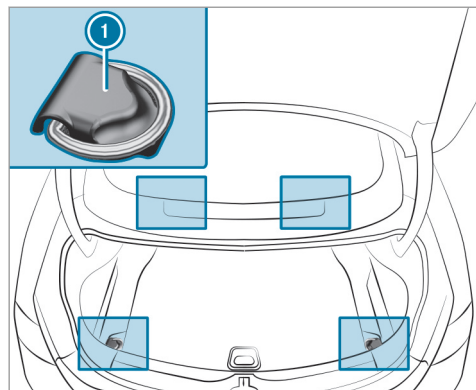

❶ Anneaux d'arrimage

### Utilisation du crochet pour sac

**⚠ ATTENTION** Risque de blessure en cas d'utilisation des crochets pour sac avec des objets lourds

Le crochet pour sac n'est pas conçu pour retenir des objets ou des bagages lourds.

Lors d'un freinage ou d'un changement brusque de direction, les objets ou bagages risquent d'être projetés et ainsi de heurter les occupants du véhicule.

- ▶ Suspendez uniquement des objets légers aux crochets pour sac.
- ▶ Ne suspendez jamais d'objet dur, tranchant ou fragile aux crochets pour sac.

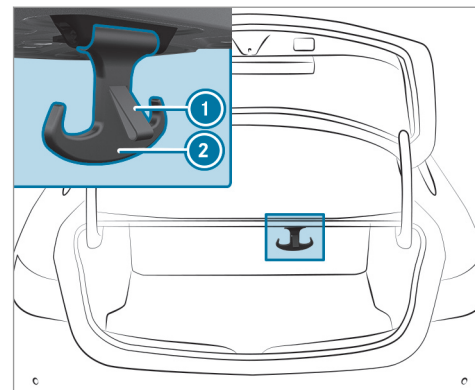

▶ Abaissez le crochet pour sac ❷ en tirant la languette ❶.

❶ Tenez compte des remarques relatives au chargement du véhicule (→ page 101).

### Ouverture de l'espace de rangement sous le plancher de coffre

**!** **REMARQUE** Endommagement de la poignée dans le plancher de coffre

Si la poignée dépasse dans le coffre, la poignée risque d'être endommagée.

- ▶ Avant de fermer le couvercle de coffre, décrochez la poignée et clipsez-la fermement.

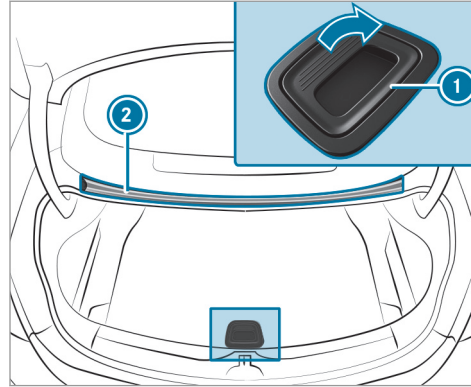

- ▶ Tirez la poignée ① vers le haut et accrochez-la dans la gouttière ②.

### Fixation des barres de toit

**!** **ATTENTION** Risque d'accident en cas de dépassement de la charge maximale sur le toit

Lorsque vous chargez le toit, la position du centre de gravité du véhicule se relève et le comportement routier se modifie.

Si vous dépassez la charge maximale sur le toit, le comportement routier ainsi que la manœuvrabilité- et le comportement au freinage du véhicule sont fortement compromis.

- ▶ Respectez impérativement la charge maximale sur le toit et adaptez votre style de conduite.

Vous trouverez la charge maximale sur le toit sous «Caractéristiques techniques».

**!** **REMARQUE** Dommages sur le véhicule dus à l'utilisation de barres de toit non agréées

Le véhicule risque d'être endommagé en cas d'utilisation de barres de toit non testées et agréées pour Mercedes-Benz.

- ▶ Utilisez uniquement les barres de toit testées et agréées pour Mercedes-Benz.
- ▶ Lorsque des barres de toit sont montées, assurez-vous, en fonction de l'équipement du véhicule
  - de pouvoir relever complètement le toit ouvrant
  - de pouvoir ouvrir complètement le couvercle de coffre
- ▶ de disposer le chargement sur les barres de toit de telle façon qu'il ne puisse pas endommager le véhicule, même pendant la marche.

**!** **REMARQUE** Consignes à respecter impérativement lorsque des barres de toit sont montées

Lorsque des barres de toit sont montées, l'ouverture ou le soulèvement du toit ouvrant peuvent être limités.

- ▶ Vérifiez que vous pouvez soulever ou ouvrir le toit ouvrant lorsque des barres de toit sont montées.
- ▶ En cas de doute, ne soulevez ni n'ouvrez pas le toit ouvrant.

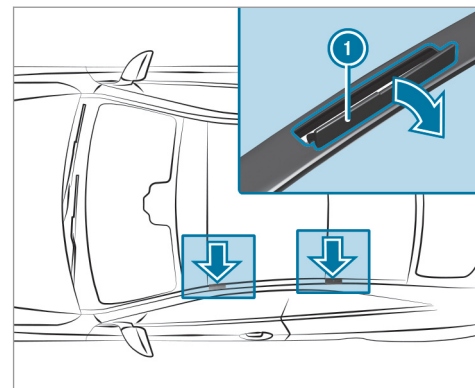

**!** **REMARQUE** Dommages causés aux caches

Les caches peuvent être endommagés ou rayés lors de leur ouverture.

- ▶ N'utilisez pas d'objets métalliques ou durs.

- ▶ Relevez avec précaution les caches ① dans le sens de la flèche.
- ▶ Fixez les barres de toit sur le toit aux points d'ancrage qui se trouvent sous les caches ①.
- ▶ Suivez impérativement les instructions de montage du fabricant des barres de toit.
- ▶ Arrimez le chargement sur les barres de toit.

### Porte-gobelets

#### Pose et dépose du porte-gobelet dans la console centrale

**⚠ ATTENTION** - Risque d'accident et de blessure en cas d'utilisation du porte-gobelet pendant la marche

Le porte-gobelet ne peut pas bloquer de récipient pendant la marche.

Si vous utilisez un porte-gobelet pendant la marche, le récipient risque d'être projeté et des liquides peuvent être renversés. Les occupants du véhicule peuvent entrer en

contact avec le liquide et être brûlés, en particulier lorsque le liquide est chaud. Cela pourrait détourner votre attention de la circulation et vous risquez de perdre le contrôle du véhicule.

- ▶ Utilisez le porte-gobelet uniquement lorsque le véhicule est à l'arrêt.
- ▶ N'utilisez que des récipients adaptés aux porte-gobelets.
- ▶ Fermez le récipient, en particulier lorsque le liquide est chaud.

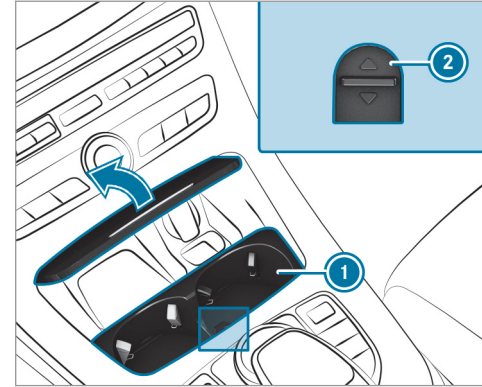

- ▶ **Dépose** : poussez le verrou ② vers l'avant et retirez le porte-gobelet ①.
  - ▶ **Pose** : mettez en place le porte-gobelet ① et repoussez le verrou ② vers l'arrière.
- ① Vous pouvez déposer le fond en caoutchouc du porte-gobelet pour le nettoyer, par exemple à l'eau claire tiède.

### Porte-gobelets dans la banquette arrière

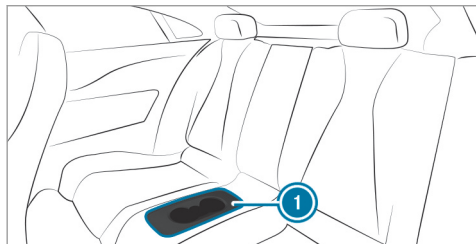

Vous pouvez ranger deux gobelets de 17 fl. oz (0,5 l) maximum dans le porte-gobelets.

### Cendrier et allume-cigare

#### Utilisation du cendrier dans la console centrale avant

**!** **REMARQUE** Endommagement du vide-poches en dessous du cendrier

Le vide-poches en dessous du cendrier n'est pas résistant à la chaleur et peut être

endommagé si une cigarette allumée y est déposée.

▶ Assurez-vous que le cendrier est complètement verrouillé.

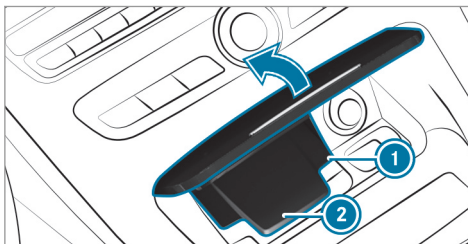

- ▶ **Ouverture** : poussez le côté droit ② ou le côté gauche du couvercle du cendrier vers le haut.
- ▶ **Extraction de l'insert** : poussez l'insert ① légèrement vers l'avant et retirez-le par le haut.
- ▶ **Mise en place de l'insert** : enfoncez l'insert ① dans le logement jusqu'à ce qu'il soit verrouillé.

### Utilisation du cendrier arrière

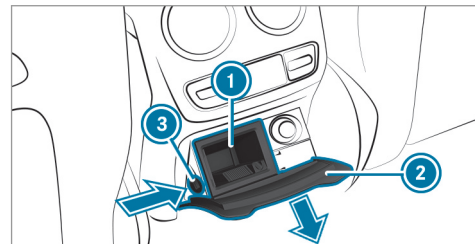

- ▶ **Ouverture** : tirez le cache ② par la poignée.
- ▶ **Extraction de l'insert** : appuyez à gauche sur les stries ③ et retirez l'insert ① par le haut.
- ▶ **Mise en place de l'insert** : introduisez l'insert ① par le haut et enfoncez-le dans le logement jusqu'à ce qu'il soit verrouillé.



## Utilisation de l'allume-cigare

**⚠ ATTENTION** - Risque d'incendie et de blessure avec l'allume-cigare chaud

Vous risquez de vous brûler si vous touchez l'élément chauffant ou la douille de l'allume-cigare alors qu'ils sont chauds.

En outre, des matériaux inflammables peuvent s'enflammer

- si l'allume-cigare chaud tombe
- si un enfant, par exemple, appuie l'allume-cigare chaud contre des objets
- ▶ Saisissez systématiquement l'allume-cigare par le bouton.
- ▶ Assurez-vous toujours que l'allume-cigare est hors de portée des enfants.
- ▶ Ne laissez jamais des enfants sans surveillance à l'intérieur du véhicule.

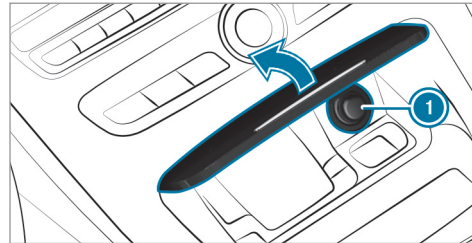

- ▶ Enfoncez l'allume-cigare ①. L'allume-cigare ressort dès que la spirale est incandescente.

### Prises

#### Utilisation de la prise 12 V située dans la console centrale avant

##### Conditions requises

- Seuls des appareils dont la puissance n'est pas supérieure à 180 W (15 A) sont branchés.

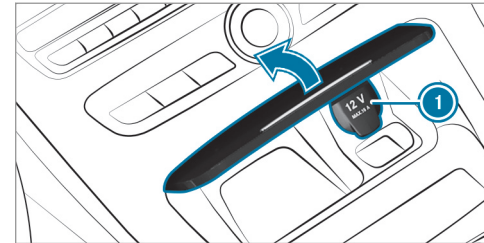

- ▶ Relevez le couvercle ① de la prise.
- ▶ Branchez la fiche de l'appareil.

Si un appareil est branché sur la prise 12 V, laissez le couvercle du vide-poches ouvert.

#### Utilisation de la prise 12 V située à l'arrière

##### Conditions requises

- Seuls des appareils dont la puissance n'est pas supérieure à 180 W (15 A) sont branchés.

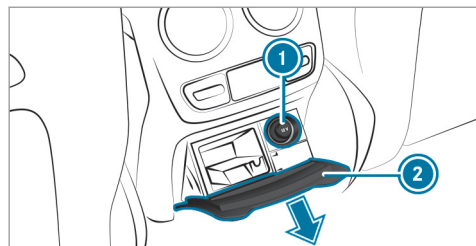

- ▶ Tirez le cache ② par la poignée.
- ▶ Retirez le bouchon ① de la prise et branchez la fiche de l'appareil.

#### Utilisation de la prise 12 V située au niveau du plancher côté passager

##### Conditions requises

- Seuls des appareils dont la puissance n'est pas supérieure à 180 W (15 A) sont branchés.

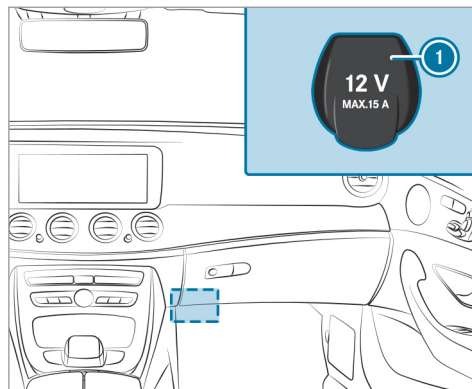

- ▶ Relevez le couvercle de la prise ①.

#### Utilisation de la prise 115 V située à l'arrière

**⚠ DANGER** Danger de mort en cas de câble de raccordement ou de prise électrique endommagés

Lorsqu'un appareil approprié est branché, une haute tension est appliquée sur la prise 115 V. Si le câble de raccordement ou la prise 115 V est sorti(e) du revêtement, est endommagé(e) ou mouillé(e), vous pouvez recevoir une décharge électrique.

- ▶ Utilisez uniquement un câble de raccordement sec et non endommagé.
- ▶ Assurez-vous, lorsque le contact est coupé, que la prise 115 V est sèche.
- ▶ Faites immédiatement contrôler ou remplacer toute prise 115 V sortie de son revêtement ou endommagée par un atelier qualifié.
- ▶ Ne branchez jamais le câble de raccordement dans une prise 115 V sortie de son revêtement ou endommagée.

**⚠ DANGER** Danger de mort en cas de manipulation incorrecte de la prise

Vous pouvez recevoir une décharge électrique

- si vous touchez l'intérieur de la prise
  - si vous branchez un appareil ou introduisez des objets inappropriés dans la prise
- ▶ Ne branchez sur la prise que des appareils appropriés.

#### Conditions requises

- Seuls des appareils dotés d'une fiche adaptée qui satisfait aux normes en vigueur dans le pays où vous vous trouvez sont branchés.
- Seuls des appareils dont la puissance n'est pas supérieure à 150 W sont branchés.
- Aucune multiprise n'est utilisée.

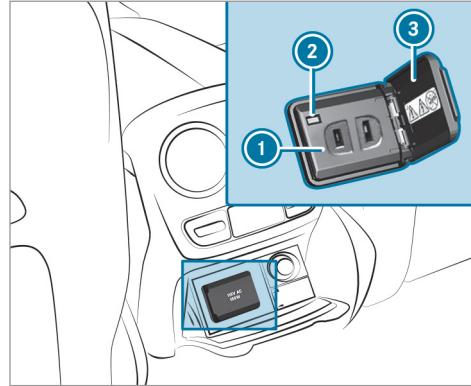

- ▶ Ouvrez le couvercle ③.
  - ▶ Branchez la fiche de l'appareil sur la prise 115 V ①.
- Le voyant ② s'allume lorsque la tension du réseau de bord est suffisante.

#### Recharge sans fil du téléphone portable et liaison avec l'antenne extérieure

#### Remarques sur la recharge sans fil du téléphone portable

**⚠ ATTENTION** Risque de blessure dû à un rangement inapproprié d'objets

Si vous rangez des objets de manière inappropriée dans l'habitacle du véhicule, ceux-ci peuvent glisser ou être projetés et ainsi heurter les occupants du véhicule. Par ailleurs, les porte-gobelets, les bacs de rangement ouverts et les réceptacles de téléphone portable pourraient, en cas d'accident, ne pas retenir les objets qui s'y trouvent.

Il y a risque de blessure, en particulier lors d'un freinage ou d'un changement brusque de direction.

- ▶ Rangez toujours les objets de manière à ce qu'ils ne puissent pas être projetés dans ces situations ou dans des situations similaires.

- ▶ Veillez toujours à ce qu'aucun objet ne dépasse des bacs de rangement, des filets à bagages ou des filets de rangement.
- ▶ Fermez les bacs de rangement verrouillables avant de prendre la route.
- ▶ Rangez et arrimez toujours les objets lourds, durs, pointus, tranchants, fragiles ou volumineux dans le coffre.

Tenez compte des remarques relatives au chargement du véhicule.

**⚠ ATTENTION** Risque d'incendie en cas de dépôt d'objets sur le support de téléphone portable

Si vous posez des objets sur le support de téléphone portable, ces objets pourraient devenir très chauds, voire même prendre feu.

- ▶ Ne posez aucun objet, notamment en métal, sur le support de téléphone portable.

**! REMARQUE** Risque d'endommagement d'objets en cas de dépôt sur le support de téléphone portable

Si vous posez des objets sur le support de téléphone portable, ils risquent d'être endommagés par les champs électromagnétiques.

- ▶ Ne posez pas de carte de crédit, de support de données ou autre objet sensible aux champs électromagnétiques sur le support de téléphone portable.

**! REMARQUE** Endommagement du support de téléphone portable en cas de contact avec des liquides

Si des liquides se répandent sur le support de téléphone portable, celui-ci risque d'être endommagé.

- ▶ Veillez à ce qu'aucun liquide ne se répande sur le support de téléphone portable.

- En fonction de l'équipement du véhicule, le téléphone portable est relié à l'antenne extérieure du véhicule par l'intermédiaire du module de charge.
- La fonction de charge et la liaison sans fil du téléphone portable avec l'antenne extérieure du véhicule ne sont disponibles que lorsque le contact est mis.
- Il est possible, dans certains cas, que les téléphones portables de petite taille ne puissent pas être rechargés en tout point du support.
- Il est également possible que les téléphones portables de grande taille qui ne reposent pas correctement sur le support ne puissent pas être rechargés ou reliés à l'antenne extérieure du véhicule.
- Il se peut que le téléphone portable chauffe lors du processus de charge. Lorsque le climatiseur est en marche, il est possible de refroidir le téléphone portable placé sur le support. Lorsque le régulateur situé dans la boîte à gants est fermé, la puissance de

refroidissement du support de téléphone portable est à son maximum.

- Pour que la recharge et la liaison avec l'antenne extérieure du véhicule soient plus efficaces, la housse de protection du téléphone portable doit être enlevée.
- Dans la mesure du possible, il faudrait utiliser le tapis de charge pour la recharge.

### Recharge sans fil du téléphone portable

#### Conditions requises

- Le téléphone portable peut être rechargé sans fil (norme Qi). Vous trouverez la liste des téléphones portables compatibles avec la norme Qi sur:  
<http://www.mercedes-benz.com/connect>

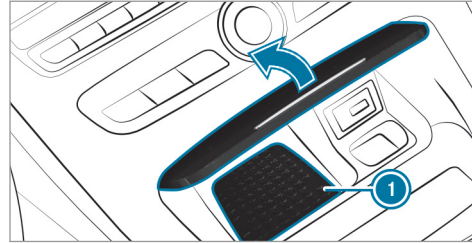

- ▶ Posez le téléphone portable sur le tapis de charge ① en le centrant le plus possible et en orientant l'écran vers le haut. Si le symbole de charge s'affiche sur le système multimédia, cela signifie que le téléphone portable est en charge.

Les problèmes relatifs à la charge s'affichent également sur l'écran du système multimédia.

- ① Pour le nettoyage, vous pouvez retirer le tapis de charge.

### Pose et dépose du tapis de sol

- ⚠ **ATTENTION** Risque d'accident dû à des objets se trouvant sur le plancher côté conducteur

Les objets éventuellement posés sur le plancher côté conducteur risquent d'entraver la course de la pédale ou de bloquer une pédale si celle-ci est enfoncée.

Cela compromet la sécurité de fonctionnement et la sécurité routière du véhicule.

- ▶ Rangez tous les objets en lieu sûr dans le véhicule afin d'éviter qu'ils ne se retrouvent sur le plancher côté conducteur.
- ▶ Fixez toujours les tapis de sol conformément aux prescriptions afin de ne pas entraver la course des pédales.
- ▶ N'utilisez pas de tapis de sol non fixés et ne superposez pas plusieurs tapis de sol.

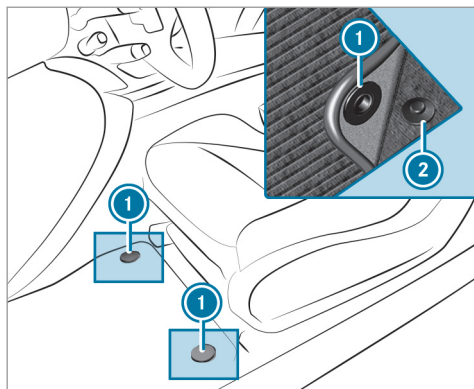

► **Pose** : enfoncez les boutons-pression ① sur les ergots ②.

► **Dépose** : détachez le tapis de sol des ergots ②.

## Eclairage extérieur

### Systèmes d'éclairage et votre responsabilité

Les différents systèmes d'éclairage du véhicule sont uniquement des aides au conducteur. C'est le conducteur qui est responsable de l'éclairage correct du véhicule en fonction de la luminosité et des conditions de visibilité ambiantes, des dispositions légales ainsi que des conditions de circulation.

## Commutateur d'éclairage

### Utilisation du commutateur d'éclairage

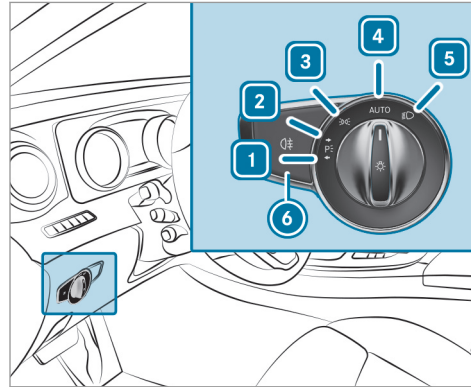

- ▶ 1 Feux de stationnement gauches
- ▶ 2 Feux de stationnement droits
- ▶ 3 Feux de position et éclairage de la plaque d'immatriculation

- ▶ 4 **AUTO** Eclairage extérieur automatique (réglage par défaut du commutateur d'éclairage)
- ▶ 5 Feux de croisement/feux de route
- ▶ 6 Allumage et extinction de l'éclairage antibrouillard arrière

Lors de l'activation des feux de croisement, le voyant des feux de position est désactivé et remplacé par le voyant des feux de croisement.

Immobilisez toujours le véhicule dans un lieu sûr et suffisamment éclairé, conformément aux dispositions légales.

**!** **REMARQUE** Décharge de la batterie due à l'utilisation des feux de position

L'utilisation des feux de position pendant plusieurs heures sollicite fortement la batterie.

- ▶ Si possible, allumez les feux de stationnement droits ou gauches .

En cas de forte décharge de la batterie, les feux de position ou de stationnement s'éteignent

automatiquement afin d'assurer le prochain démarrage du véhicule.

L'éclairage extérieur (à l'exception des feux de position et feux de stationnement) s'éteint automatiquement lorsque vous ouvrez la porte conducteur.

### Eclairage extérieur automatique

Les feux de position, les feux de croisement et l'éclairage de jour s'allument et s'éteignent automatiquement en fonction de l'état d'allumage, du fonctionnement du moteur et de la luminosité ambiante.

**⚠ ATTENTION** Risque d'accident en cas de mauvaise visibilité due à l'extinction des feux de croisement

Si le commutateur d'éclairage se trouve sur **AUTO**, les feux de croisement ne s'allument pas automatiquement en cas de brouillard, de chutes de neige ou d'intempéries pouvant gêner la visibilité tels que les embruns.

► Dans ces situations, tournez le commutateur d'éclairage sur .

L'éclairage extérieur automatique est une fonction conçue uniquement pour vous aider. Vous êtes responsable de l'éclairage de votre véhicule.

### Allumage et extinction de l'éclairage anti-brouillard arrière

#### Conditions requises

- Le commutateur d'éclairage se trouve en position  ou **AUTO**.

► Appuyez sur la touche .

Tenez compte des dispositions légales et réglementaires spécifiques au pays, relatives à l'utilisation du feu antibrouillard arrière.

### Utilisation du commodo d'éclairage

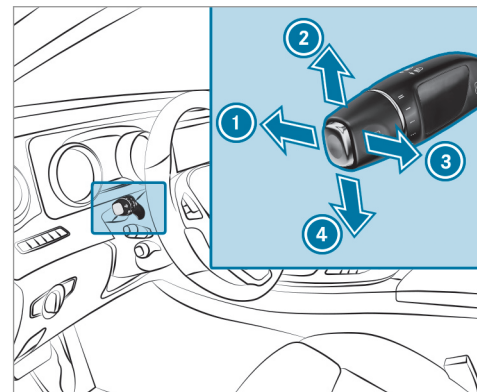

- 1 Feux de route
- 2 Clignotants droits
- 3 Appel de phares
- 4 Clignotants gauches

► Actionnez le commodo dans le sens de la flèche correspondant.



### Allumage manuel des feux de route

▶ **Véhicules équipés de l'assistant de feux de route adaptatif** : tournez le commutateur d'éclairage sur .

- Actionnez le commodo dans le sens de la flèche ① au-delà du point de résistance.

Lors de l'activation des feux de route, le voyant des feux de croisement est désactivé et remplacé par le voyant des feux de route.

- ▶ **Extinction des feux de route** : tirez le commodo pour le ramener dans sa position initiale.
- ▶ **Clignotement bref** : actionnez brièvement le commodo dans le sens de la flèche ② ou de la flèche ④ jusqu'au point de résistance. Les clignotants correspondants s'allument 3 fois.
- ▶ **Clignotement continu** : actionnez le commodo dans le sens de la flèche ② ou de la flèche ④ au-delà du point de résistance.

### Allumage et extinction des feux de détresse

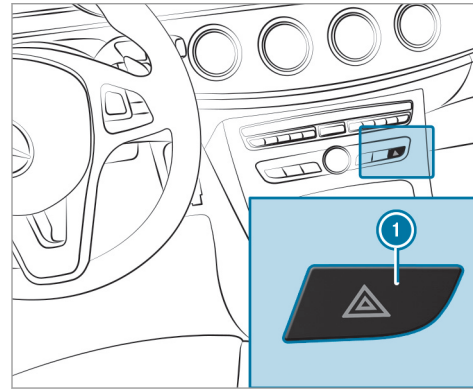

- ▶ Appuyez sur la touche ①.

### Eclairage d'intersection

#### Eclairage d'intersection

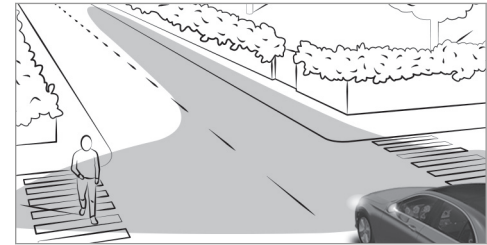

L'éclairage d'intersection augmente considérablement l'angle d'éclairage de la chaussée qu'emprunte le véhicule et permet ainsi de mieux repérer les virages serrés, par exemple. Il peut uniquement être activé lorsque les feux de croisement sont allumés.

La fonction est activée :

- si vous roulez à moins de 25 mph (40 km/h) et que les clignotants sont allumés ou que le volant est braqué

## 120 Eclairage et visibilité

- si vous roulez entre 25 mph (40 km/h) et 45 mph (70 km/h) et que le volant est braqué

**Fonction carrefour giratoire et fonction carrefour :** l'éclairage d'intersection est activé des 2 côtés. L'activation s'effectue sur la base de l'évaluation de la position GPS actuelle du véhicule. Il reste activé jusqu'à ce que vous ayez quitté le rond-point ou le carrefour.

### Assistant de feux de route adaptatif

#### Fonctionnement de l'assistant de feux de route adaptatif

**⚠ ATTENTION** Risque d'accident bien que l'assistant de feux de route adaptatif soit activé

L'assistant de feux de route adaptatif ne réagit pas aux usagers suivants:

- Usagers qui n'ont pas d'éclairage propre, tels que les piétons

- Usagers dont l'éclairage est faible, tels que les cyclistes
- Usagers dont l'éclairage est masqué, par exemple par une glissière de sécurité

Dans de très rares cas, l'assistant de feux de route adaptatif ne réagit pas ou pas à temps aux autres usagers équipés d'un éclairage propre.

Dans ces situations ou dans des situations similaires, l'allumage des feux de route automatiques n'est alors pas désactivé ou est tout de même activé.

- ▶ Soyez toujours attentif aux conditions de circulation et éteignez les feux de route à temps.

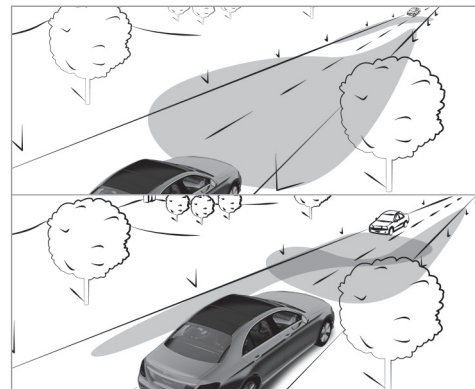

L'assistant de feux de route adaptatif commute automatiquement entre:

- Feux de croisement
- Feux de route

Si vous roulez à plus de 19 mph (30 km/h):

- Si aucun autre usager n'est détecté, les feux de route s'allument automatiquement.

Les feux de route s'éteignent automatiquement:

- si vous roulez à moins de 16 mph (25 km/h)
- lorsque d'autres usagers sont détectés
- si l'éclairage des routes est suffisant

Si vous roulez à plus de 31 mph (50 km/h):

- La portée de l'éclairage des feux de croisement est réglée automatiquement en fonction de la distance par rapport aux autres usagers.

Le capteur optique du système se trouve derrière le pare-brise, au niveau de l'unité de commande au toit.

### Limites du système



L'assistant adaptatif des feux de route ne peut pas tenir compte des conditions routières et météorologiques ni des conditions de circulation.

La détection peut être limitée:

- lorsque les conditions de visibilité sont mauvaises (en cas de brouillard, de forte pluie ou de chutes de neige, par exemple)

- lorsque les capteurs sont encrassés ou masqués

### Activation et désactivation de l'assistant de feux de route adaptatif

- ▶ **Activation** : tournez le commutateur d'éclairage sur .
- ▶ Allumez les feux de route par l'intermédiaire du commodo.  
Lorsque les feux de route s'allument automatiquement dans l'obscurité, le voyant  qui se trouve sur l'écran multifonction s'allume.
- ▶ **Désactivation** : éteignez les feux de route par l'intermédiaire du commodo.

### Activation et désactivation de l'éclairage de jour

Système multimédia:

 Véhicule ▶  Réglages éclairage ▶ Eclairage de jour

- ▶ Activez  ou désactivez  la fonction.

### Réglage de l'éclairage de proximité

#### Conditions requises

Le commutateur d'éclairage se trouve sur .

Système multimédia:

 Véhicule ▶  Réglages éclairage ▶ Eclair. zone envir.

#### Durée d'extinction temporisée de l'éclairage extérieur

: lorsque vous arrêtez le véhicule, l'éclairage extérieur peut être activé pendant un certain temps.

- ▶ Réglez la durée d'extinction temporisée.





**Eclairage de localisation** : si vous avez réglé une durée d'extinction temporisée, l'éclairage extérieur s'éteint 30 secondes après le déverrouillage du véhicule. Au démarrage du véhicule, l'éclairage de localisation est désactivé et l'éclairage extérieur automatique est activé.

## Eclairage intérieur

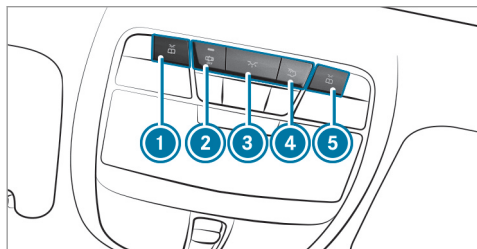
### Réglage de l'éclairage intérieur

#### Unité de commande au toit avant



- ▶ ①  Allumage et extinction du spot de lecture avant gauche
- ▶ ②  Activation et désactivation de la commande automatique d'éclairage intérieur
- ▶ ③  Allumage et extinction de l'éclairage intérieur avant
- ▶ ④  Allumage et extinction de l'éclairage intérieur arrière

- ▶ ⑤  Allumage et extinction du spot de lecture avant droit

#### Unité de commande incorporée à la poignée de maintien arrière

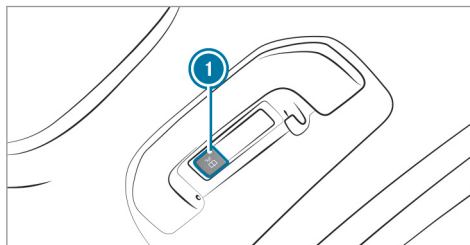

- ▶ ①  Allumage et extinction du spot de lecture

### Réglage de l'éclairage d'ambiance

Système multimédia:

↳ Véhicule ▶  Réglages éclairage ▶ Eclairage d'ambiance

#### Réglage de la couleur

- ▶ Sélectionnez **Couleur**.
- ▶ Réglez la couleur.

#### Réglage de la luminosité pour les zones

- ▶ Sélectionnez **Véhicule**, **Avant**, **Arrière** ou **Visuel**.
- ▶ Réglez la valeur de luminosité.

### Réglage de la durée d'extinction temporisée de l'éclairage intérieur

Système multimédia:

↳ Véhicule ▶  Réglages éclairage ▶ Temp. éclairage int.

- ▶ Réglez la durée d'extinction temporisée.

## Essuie-glaces et lave-glace

### Mise en marche et arrêt des essuie-glaces du pare-brise

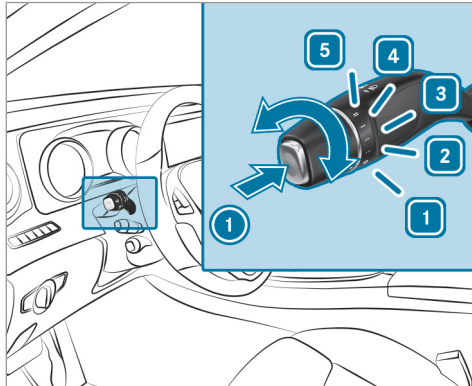

- ▶ ① Balayage unique / balayage avec liquide de lave-glace
- ▶ ① 0 Arrêt de l'essuie-glace
- ▶ ② Balayage intermittent normal

- ▶ ③ Balayage intermittent fréquent
- ▶ ④ Balayage continu lent
- ▶ ⑤ Balayage continu rapide

### Remplacement des balais d'essuie-glace du pare-brise

**⚠ ATTENTION** Risque de coincement lors du remplacement des balais d'essuie-glace par la mise en marche des essuie-glaces

Si les essuie-glaces se mettent en marche lors du remplacement des balais d'essuie-glace, vous risquez d'être coincé par le bras d'essuie-glace.

- ▶ Veillez à toujours arrêter les essuie-glaces et couper le contact avant de remplacer les balais d'essuie-glace.

### Positionnement des bras d'essuie-glace à la perpendiculaire

- ▶ Tournez le commutateur des essuie-glaces (commodo) sur Balayage continu lent .

- ▶ Dès que les bras d'essuie-glace sont à la verticale par rapport au capot moteur, coupez le contact.
- ▶ Ecartez le bras d'essuie-glace du pare-brise.

### Dépose des balais d'essuie-glace

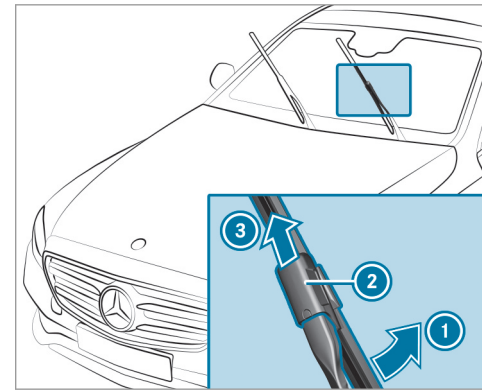

- ▶ Tenez le bras d'essuie-glace d'une main. Avec l'autre main, repoussez le balai

d'essuie-glace du bras d'essuie-glace dans le sens de la flèche ① jusqu'en butée.

- ▶ Poussez le verrou ② dans le sens de la flèche ③ jusqu'à ce qu'il s'encliquette en position de dépose.

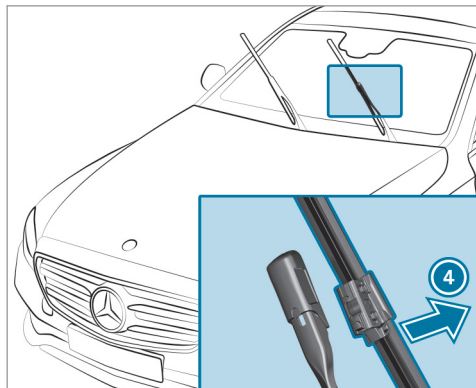

- ▶ Retirez le balai d'essuie-glace du bras d'essuie-glace dans le sens de la flèche ④.

### Pose des balais d'essuie-glace

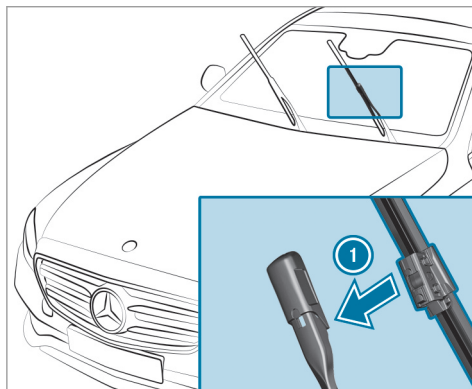

- ▶ Insérez le nouveau balai d'essuie-glace dans le bras d'essuie-glace, dans le sens de la flèche ①.

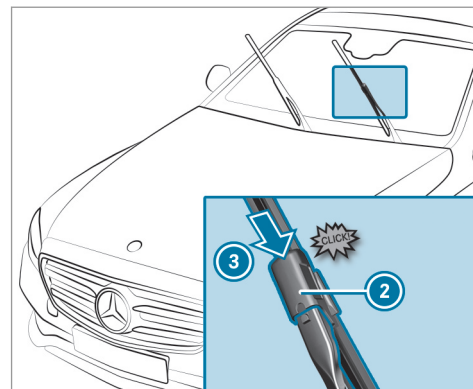

- ▶ Poussez le verrou ② dans le sens de la flèche ③ jusqu'à ce qu'il s'encliquette en position de verrouillage.
- ▶ Vérifiez que le balai d'essuie-glace est bien fixé.
- ▶ Rabattez le bras d'essuie-glace sur le pare-brise.

## Remplacement des balais d'essuie-glaces du pare-brise (MAGIC VISION CONTROL)

**⚠ ATTENTION** Risque de coincement lors du remplacement des balais d'essuie-glace par la mise en marche des essuie-glaces

Si les essuie-glaces se mettent en marche lors du remplacement des balais d'essuie-glace, vous risquez d'être coincé par le bras d'essuie-glace.

► Veillez à toujours arrêter les essuie-glaces et couper le contact avant de remplacer les balais d'essuie-glace.

### Conditions requises

- Alimentation en tension établie

### Positionnement des bras d'essuie-glace à la perpendiculaire

- Tournez le commutateur des essuie-glaces (commodo) sur Balayage continu lent .
- Dès que les bras d'essuie-glace sont à la verticale par rapport au capot moteur, coupez l'alimentation en tension.

### Dépose des balais d'essuie-glace

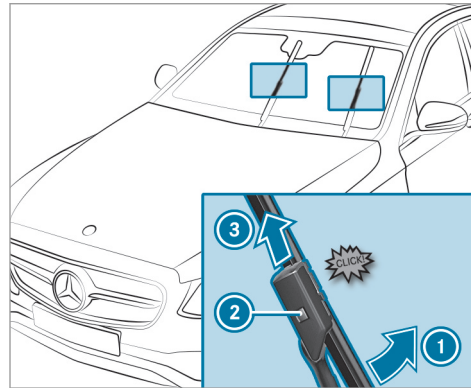

- **Mise en position de dépose du balai d'essuie-glace** : soulevez le bras d'essuie-glace du pare-brise et tenez-le d'une main. Tournez le balai d'essuie-glace dans le sens de la flèche ① avec l'autre main au-delà du point de résistance. En position de dépose, le balai d'essuie-glace s'encliquette.

- **Dépose du balai d'essuie-glace** : appuyez sur le bouton de déverrouillage ②, dégagez le balai d'essuie-glace en le tirant dans le sens de la flèche ③ et retirez-le.

### Pose des balais d'essuie-glace

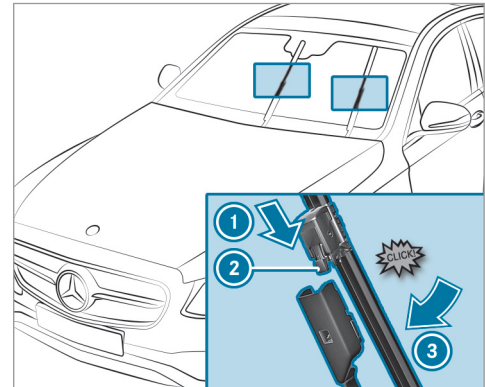

- Glissez le balai d'essuie-glace neuf sur le bras d'essuie-glace dans le sens de la flèche

➤ ① jusqu'à ce que le bouton de déverrouillage ② s'encliquette.

➤ Enfoncez au-delà du point de résistance le balai d'essuie-glace dans le bras d'essuie-glace dans le sens de la flèche ③.

Le balai d'essuie-glace s'encliquette et peut de nouveau se déplacer librement.

➤ Reposez le bras d'essuie-glace sur le pare-brise.

## Rétroviseurs

### Utilisation des rétroviseurs extérieurs

**⚠ ATTENTION** Risque d'accident en cas de modification des réglages du véhicule pendant la marche

Vous risquez de perdre le contrôle du véhicule dans les situations suivantes:

- si vous réglez le siège conducteur, l'appuie-tête, le volant ou le rétroviseur pendant la marche

- si vous bouclez votre ceinture de sécurité pendant la marche

➤ Avant de démarrer le moteur, réglez le siège conducteur, l'appuie-tête, le volant et le rétroviseur, et bouclez votre ceinture de sécurité.

**⚠ ATTENTION** Risque d'accident lié à une erreur d'appréciation de la distance lors de l'utilisation du rétroviseur côté passager

Le rétroviseur extérieur côté passager donne une image réduite. Les objets visibles sont plus près qu'ils ne le paraissent.

Vous pouvez vous tromper dans l'appréciation de la distance qui vous sépare des véhicules qui vous suivent, par exemple lors d'un changement de file.

➤ Par conséquent, assurez-vous toujours que la distance réelle par rapport aux véhicules qui vous suivent est suffisante en jetant un coup d'œil par-dessus votre épaule.

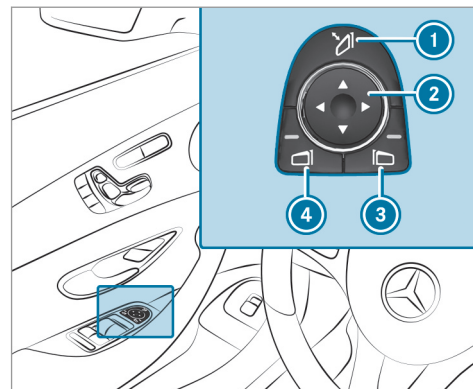

➤ **Rabattement et déploiement :** appuyez brièvement sur la touche ①.

① Lorsque la batterie a été débranchée ou déchargée, vous devez réinitialiser les rétroviseurs extérieurs. Ce n'est qu'ainsi que le rabattement automatique des rétroviseurs fonctionne.



- ▶ **Réglage** : sélectionnez le rétroviseur requis par l'intermédiaire de la touche ③ ou ④.
- ▶ Réglez la position du rétroviseur sélectionné par l'intermédiaire de la touche ②.

Pour remboîter un rétroviseur extérieur déboîté, procédez de la manière suivante:

- ▶ Maintenez la touche ① appuyée. Un cliquetis suivi d'un claquement retentit. Le rétroviseur se met dans sa position correcte.

### Rétroviseurs à commutation jour/nuit automatique

**⚠ ATTENTION** Risque de brûlure par l'acide et d'intoxication en cas de contact avec le liquide électrolytique du rétroviseur à commutation jour/nuit

En cas de bris du miroir d'un rétroviseur à commutation jour/nuit automatique, du liquide électrolytique peut s'échapper.

Le liquide électrolytique est dangereux pour la santé et provoque des irritations. Il ne doit

pas entrer en contact avec la peau, les yeux, les voies respiratoires ou les vêtements ni être ingéré.

- ▶ En cas de contact avec du liquide électrolytique, tenez compte des points suivants:
  - Si du liquide électrolytique entre en contact avec la peau, rincez immédiatement les zones de peau touchées avec de l'eau et consultez immédiatement un médecin.
  - Si du liquide électrolytique entre en contact avec les yeux, rincez immédiatement et soigneusement avec de l'eau claire et consultez immédiatement un médecin.
  - En cas d'ingestion de liquide électrolytique, rincez immédiatement la bouche avec soin. Ne provoquez pas de vomissements. Consultez immédiatement un médecin.
  - Changez immédiatement de vêtements s'ils ont été souillés par le liquide électrolytique.

- En cas de réaction allergique, consultez immédiatement un médecin.

Le rétroviseur intérieur et le rétroviseur extérieur côté conducteur passent automatiquement en position nuit lorsque la lumière des phares des véhicules qui suivent atteint le rétroviseur intérieur.

#### Limites système

Les rétroviseurs ne passent pas sur la position nuit dans les situations suivantes:

- Le moteur est arrêté.
- La marche arrière est engagée.
- L'éclairage intérieur est allumé.

#### Position marche arrière du rétroviseur extérieur côté passager

La position marche arrière du rétroviseur vous aide lors des manœuvres de stationnement.

Le rétroviseur extérieur côté passager bascule vers le bas et vous permet de voir la roue arrière côté passager lorsque

- la position marche arrière du rétroviseur est mémorisée
- le rétroviseur côté passager est sélectionné
- et la marche arrière est engagée

Le rétroviseur extérieur côté passager reprend sa position dans les situations suivantes:

- Vous mettez la boîte de vitesses sur une autre position de la boîte de vitesses.
- Vous roulez à plus de 9 mph (15 km/h).
- Vous appuyez sur la touche de sélection du rétroviseur extérieur côté conducteur.

### Mémorisation de la position marche arrière du rétroviseur extérieur côté passager

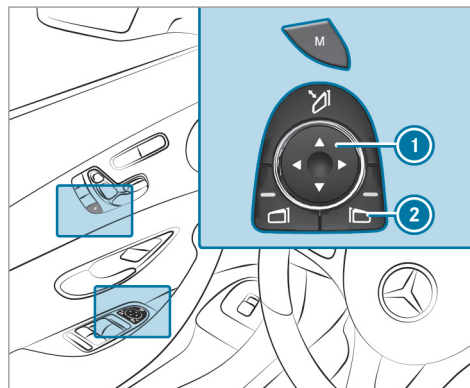

- ▶ **Mémorisation par l'intermédiaire de la marche arrière** : sélectionnez le rétroviseur extérieur côté passager avec la touche ②.
- ▶ Engagez la marche arrière.

▶ Mettez le rétroviseur extérieur côté passager dans la position marche arrière du rétroviseur souhaitée avec la touche ①.

▶ **Rappel** : sélectionnez le rétroviseur extérieur côté passager avec la touche ②.

▶ Engagez la marche arrière.  
Le rétroviseur extérieur côté passager pivote jusqu'à la position marche arrière du rétroviseur mémorisée.

### Activation et désactivation du rabattement automatique des rétroviseurs

Système multimédia:

↳ Véhicule ▶ Réglages véhicule ▶ Rabattement autom.

▶ Activez  ou désactivez  la fonction.

### Utilisation du pare-soleil

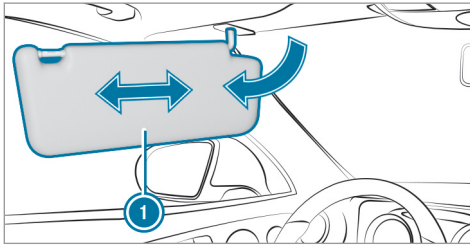
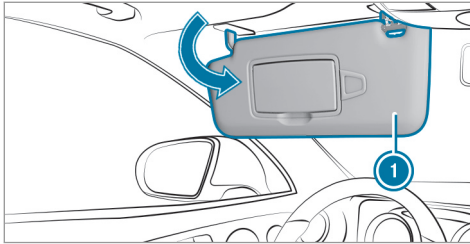

- **Eblouissement par l'avant** : abaissez le pare-soleil ①.

- **Eblouissement latéral** : basculez le pare-soleil sur le côté ①.
- Faites coulisser le pare-soleil ① horizontalement si nécessaire.

### Pare-brise réfléchissant les infrarouges

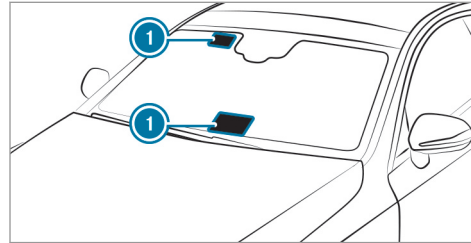

Le pare-brise est recouvert d'une couche réfléchissant les infrarouges qui empêche une forte montée en température dans l'habitacle.

Le revêtement protège l'habitacle des ondes radio dont les fréquences peuvent être de l'ordre du gigahertz.

Les appareils commandés par radio, tels que les systèmes de télépéage, peuvent uniquement être montés dans les zones du pare-brise laissant passer les ondes radio ①.

Les zones laissant passer les ondes radio ① sont plus distinctement visibles à l'extérieur du véhicule lorsque le pare-brise est éclairé par une source de lumière supplémentaire.

### Vue d'ensemble des systèmes de climatisation

#### Vue d'ensemble de l'unité de commande du climatiseur THERMATIC

Les voyants incorporés aux touches indiquent que la fonction correspondante est activée.

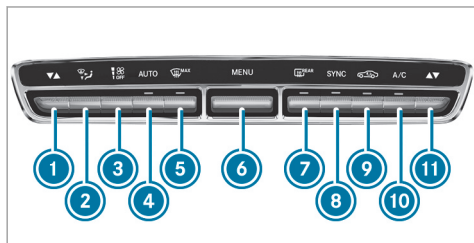

- ① ▼▲ Réglage de la température côté conducteur
- ② Réglage de la répartition d'air
- ③ Réglage du débit d'air ou arrêt de la climatisation
- ④ **AUTO** Régulation automatique de la climatisation (→ page 132)



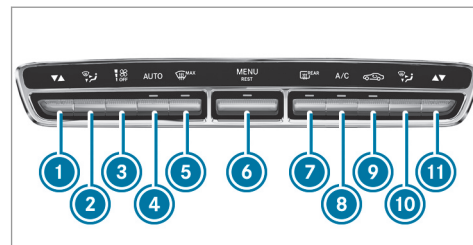

- ⑤ Dégivrage du pare-brise
- ⑥ **MENU** Affichage du menu de climatisation
- ⑦ Mise en marche et arrêt du chauffage de lunette arrière
- ⑧ **SYNC** Activation et désactivation de la synchronisation (→ page 133)
- ⑨ Mise en marche et arrêt du mode recyclage d'air (→ page 133)
- ⑩ **A/C** Activation et désactivation de la fonction A/C (→ page 131)
- ⑪ ▼▲ Réglage de la température côté passager

#### Vue d'ensemble de l'unité de commande du climatiseur THERMOTRONIC

Les voyants incorporés aux touches indiquent que la fonction correspondante est activée.



- ① ▼▲ Réglage de la température côté conducteur
- ② Réglage de la répartition d'air côté conducteur
- ③ Réglage du débit d'air ou arrêt de la climatisation
- ④ **AUTO** Régulation automatique de la climatisation (→ page 132)
- ⑤ Dégivrage du pare-brise
- ⑥ **MENU** Affichage du menu de climatisation  
Mise en marche et arrêt du système d'utilisation de la chaleur résiduelle (→ page 133)
- ⑦ Mise en marche et arrêt du chauffage de lunette arrière

- ⑧  Activation et désactivation de la fonction A/C (→ page 131)
- ⑨  Mise en marche et arrêt du mode recyclage d'air (→ page 133)
- ⑩  Réglage de la répartition d'air côté passager
- ⑪  Réglage de la température côté passager

### Unité de commande arrière

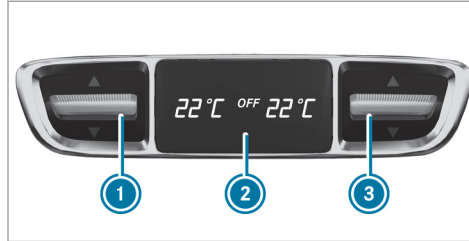

Vous pouvez régler la température à l'arrière par l'intermédiaire de la touche ① ou ③.



- ① Réglage de la température
- ② Ecran
- ③ Réglage de la température

### Commande des systèmes de climatisation

#### Mise en marche et arrêt de la climatisation

- ▶ **Mise en marche** : réglez le débit d'air sur le niveau 1 ou au-delà à l'aide de la touche .
- ▶ **Arrêt** : réglez le débit d'air sur le niveau 0 à l'aide de la touche .

- ① Lorsque la climatisation est arrêtée, les vitres risquent de se couvrir plus rapidement de buée. N'arrêtez que brièvement la climatisation.

#### Activation et désactivation de la fonction A/C par l'intermédiaire de l'unité de commande

La fonction A/C permet de climatiser et de déshumidifier l'air intérieur du véhicule.

- ▶ Appuyez sur la touche .

Ne désactivez que brièvement la fonction A/C, sinon les vitres risquent de se couvrir plus rapidement de buée.

En mode refroidissement, de l'eau de condensation peut s'écouler sous le véhicule. Cela n'indique pas un défaut.

### Activation et désactivation de la fonction A/C par l'intermédiaire du système multimédia

Système multimédia:

↳ Véhicule ▶  Climatiseur ▶ A/C



La fonction A/C permet de climatiser et de déshumidifier l'air intérieur du véhicule.

▶ Activez  ou désactivez  la fonction.

### Régulation automatique de la climatisation

En mode automatique, la température réglée est régulée et maintenue constante grâce à l'arrivée d'air.

▶ Appuyez sur la touche **AUTO**.

▶ **Passage au mode manuel**: appuyez sur la touche  ou la touche .

### Mode de régulation de la climatisation

#### Fonctionnement du mode de régulation de la climatisation

Dans le mode automatique, vous pouvez sélectionner, pour la zone du conducteur et du passager, les modes de régulation de la climatisation suivants:

- **FOCUS**: débit d'air élevé, réglage plus frais
- **MEDIUM**: débit d'air moyen, réglage standard
- **DIFFUSE**: débit d'air faible, réglage plus chaud et engendrant moins de courants d'air

#### Réglage du mode de régulation de la climatisation

##### Conditions requises

- La climatisation automatique THERMOTRONIC est montée.
- La touche **AUTO** est enfoncée.









Système multimédia:

↳ Véhicule ▶  Climatiseur ▶ Mode régulation clim.

▶ Sélectionnez **FOCUS**, **MEDIUM** ou **DIFFUSE**.

### Réglages de la répartition d'air

Les symboles affichés sur l'écran indiquent les buses par lesquelles l'air sort:

-  Buses de dégivrage
-  Buses centrales et latérales
-  Buses de l'espace jambes
-  Buses centrales et latérales et buses de l'espace jambes
-  Buses de dégivrage et buses de l'espace jambes
-  Toutes les buses
-  Buses de dégivrage et buses centrales et latérales
-  Répartition d'air automatique

### Activation et désactivation de la fonction de synchronisation de la climatisation par l'intermédiaire de l'unité de commande

La fonction de synchronisation vous permet de commander la climatisation de manière centralisée. Les réglages de la température et de la répartition d'air effectués côté conducteur sont repris automatiquement côté passager.

- ▶ Appuyez sur la touche **SYNC**.

La fonction de synchronisation se désactive lorsque le réglage d'une autre zone de climatisation est modifié.

### Activation et désactivation de la fonction de synchronisation de la climatisation par l'intermédiaire du système multimédia

Système multimédia:

- ↳ Véhicule ▶▶  Climatiseur ▶▶ SYNC

La fonction de synchronisation vous permet de commander la climatisation de manière centralisée. Le réglage de la température est automatiquement repris pour chaque zone de climatisation.

- ▶ Activez  ou désactivez  la fonction.

### Désembuage des vitres

#### Désembuage des vitres à l'intérieur

- ▶ Appuyez sur la touche **AUTO**.
- ▶ Si les vitres continuent à se couvrir de buée: appuyez sur la touche .

#### Désembuage des vitres à l'extérieur

- ▶ Mettez les essuie-glaces en marche.
- ▶ Appuyez sur la touche **AUTO**.

### Activation et désactivation du mode recyclage d'air

- ▶ Appuyez sur la touche . L'air intérieur est recyclé.

Le mode recyclage d'air se désactive automatiquement.

- ① Lorsque le mode recyclage d'air est activé, les vitres risquent de se couvrir plus rapidement de buée. N'activez le mode recyclage d'air que pour une courte durée.

### Mise en marche et arrêt du système d'utilisation de la chaleur résiduelle

#### Condition requise

- Le véhicule est à l'arrêt.

Avec la chaleur accumulée par le moteur, vous pouvez chauffer ou ventiler l'avant du véhicule pendant 30 minutes environ, en fonction de la température réglée.

- ▶ **Mise en marche**: appuyez sur la touche .

Le système d'utilisation de la chaleur résiduelle s'arrête automatiquement.

### Activation ou désactivation de l'ionisation

Système multimédia:

- ↳ Véhicule ▶▶  Climatiseur ▶▶ Ionisation de l'air

L'ionisation épure l'air intérieur du véhicule et le régénère. L'ionisation de l'air intérieur ne dégage pas d'odeur caractéristique.

- ▶ Activez  ou désactivez  la fonction.

## Parfumeur d'ambiance

### Réglage du parfumeur d'ambiance

#### Conditions requises

- La climatisation automatique est en marche.
- La boîte à gants est fermée.

Système multimédia:

↳ Véhicule ▶  Climatiseur ▶ Diffuseur de parfum

Le parfumeur d'ambiance diffuse une odeur agréable dans l'habitacle à partir d'un flacon logé dans la boîte à gants.

▶ **Réglage de l'intensité** : sélectionnez **Niveau élevé**, **Niveau moyen**, **Niveau faible** ou **OFF**.

### Insertion ou retrait du flacon du parfumeur d'ambiance

 **ATTENTION** Risque de blessure en cas de contact avec du liquide parfumé

Si des enfants ouvrent le flacon, le liquide parfumé risque d'entrer en contact avec leurs yeux ou ils risquent de l'avaler.

- ▶ Si du liquide parfumé a été avalé, consultez immédiatement un médecin.
- ▶ Si du liquide parfumé est entré en contact avec les yeux, rincez-les à l'eau claire.
- ▶ Si les troubles persistent, consultez un médecin.



### PROTECTION DE L'ENVIRONNEMENT

Dommmages écologiques dus à une élimination incorrecte de flacons pleins



Les flacons pleins ne doivent pas être éliminés avec les ordures ménagères.



▶ Déposez les flacons pleins dans un centre de collecte pour substances nocives.



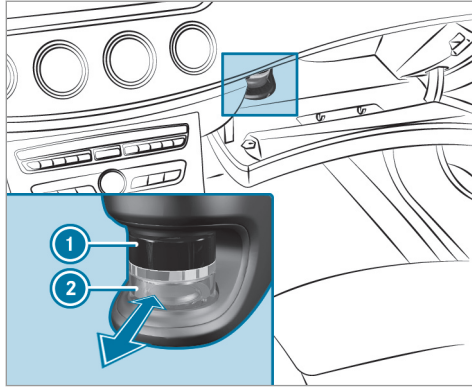

- ① Bouchon
- ② Flacon

- ▶ **Insertion** : poussez le flacon dans le support jusqu'en butée.
- ▶ **Retrait** : retirez le flacon.

Si vous n'utilisez pas les parfums d'ambiance d'origine Mercedes-Benz, tenez compte des con-

signes de sécurité figurant sur l'emballage du liquide parfumé.

Une fois le liquide parfumé épuisé, ne remplissez pas de nouveau le flacon original Mercedes-Benz de parfum d'ambiance, mais éliminez-le.

#### Flacon à recharger

- ▶ Dévissez le bouchon du flacon vide.
- ▶ Remplissez le flacon avec 0,5 fl. oz. (15 ml) maximum.
- ▶ Vissez le bouchon sur le flacon.

Remplissez toujours le flacon vide à recharger avec le même parfum. Tenez également compte de la feuille d'information séparée jointe au flacon.

#### Buses de ventilation

##### Réglage des buses de ventilation à l'avant

**⚠ ATTENTION** - Risque de brûlure ou d'engelure dû à une distance trop faible par rapport aux buses de ventilation

L'air sortant des buses de ventilation peut être très chaud ou très froid.

A proximité immédiate des buses de ventilation, vous risquez des brûlures ou des engelures.

- ▶ Veillez toujours à ce que tous les occupants du véhicule se tiennent à une distance suffisante des buses de ventilation.
- ▶ Si nécessaire, dirigez le flux d'air vers une autre zone de l'habitacle.

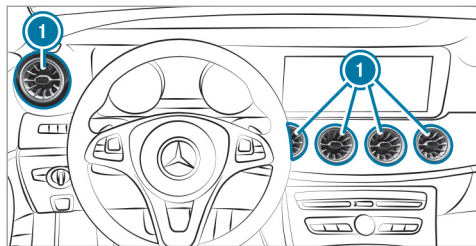

- ▶ **Ouverture et fermeture** : saisissez la buse de ventilation ❶ par la partie centrale et tournez-la vers la gauche ou la droite jusqu'en butée.
- ▶ **Réglage de la direction du flux d'air** : saisissez la buse de ventilation ❶ par la partie centrale et orientez-la vers le haut, le bas, la gauche ou la droite.

### Réglage des buses de ventilation arrière

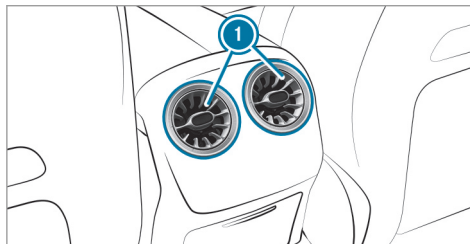

- ▶ **Ouverture et fermeture** : saisissez la buse arrière ❶ par la partie centrale et tournez-la vers la gauche ou la droite jusqu'en butée.
- ▶ **Réglage de la direction du flux d'air** : saisissez la buse arrière ❶ par la partie centrale et orientez-la vers le haut, le bas, la gauche ou la droite.

### Ouverture et fermeture de la buse de ventilation dans la boîte à gants

**!** **REMARQUE** Endommagement des objets sensibles à la chaleur dans la boîte à gants

Si des objets sensibles à la chaleur se trouvent dans la boîte à gants, ils risquent d'être endommagés par la buse de ventilation intégrée à la boîte à gants.

- ▶ Lorsque vous chauffez le véhicule, fermez la buse de ventilation.
- ▶ Lorsque la température extérieure est élevée, ouvrez la buse de ventilation et activez la fonction A/C.

### Condition requise

- La climatisation automatique est en marche.

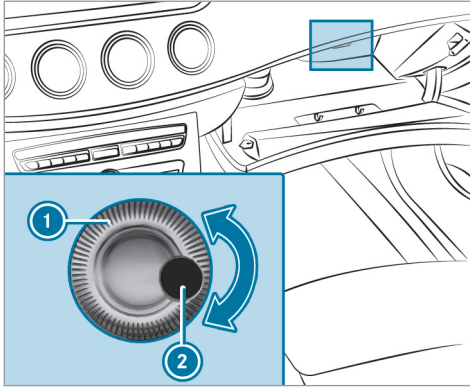

- ① Molette de réglage de la buse de ventilation
- ② Buse de ventilation

▶ **Ouverture et fermeture** : tournez la molette de réglage ① vers la gauche ou vers la droite.

## Conduite

### Etablissement de l'alimentation en tension ou mise du contact avec la touche Start/Stop

**⚠ ATTENTION** Risque d'accident et de blessure en cas d'enfants laissés sans surveillance à l'intérieur du véhicule

Si vous laissez des enfants sans surveillance à l'intérieur du véhicule, ils pourraient

- ouvrir les portes et mettre en danger d'autres personnes ou usagers
- descendre du véhicule et se faire renverser
- utiliser les équipements du véhicule

En outre, les enfants peuvent mettre le véhicule en mouvement, par exemple en

- desserrant le frein de stationnement
- désengageant la position parking **P** de la boîte de vitesses
- démarrant le moteur

- ▶ Ne laissez jamais des enfants ni des animaux sans surveillance à l'intérieur du véhicule.
- ▶ Lorsque vous quittez le véhicule, prenez toujours la clé avec vous et verrouillez le véhicule.
- ▶ Conservez la clé hors de portée des enfants.

**⚠ ATTENTION** Risque d'intoxication dû aux gaz d'échappement

Les moteurs thermiques dégagent des gaz d'échappement toxiques, tels que du monoxyde de carbone. L'inhalation de ces gaz d'échappement entraîne des intoxications.

- ▶ Ne laissez jamais tourner le moteur dans un local fermé ne disposant pas d'une ventilation suffisante.

**⚠ ATTENTION** Risque d'incendie en présence de matériaux inflammables sur le système d'échappement

Les matériaux inflammables qui se sont déposés en raison des conditions environnementales ou qui ont été déposés par des animaux peuvent s'enflammer au contact des parties brûlantes du moteur ou du système d'échappement.

- ▶ Par conséquent, contrôlez régulièrement qu'aucun corps étranger inflammable ne se trouve dans le compartiment moteur ou sur le système d'échappement.

#### Conditions requises

- La clé doit se trouver à l'intérieur du véhicule et la pile de la clé ne doit pas être déchargée.

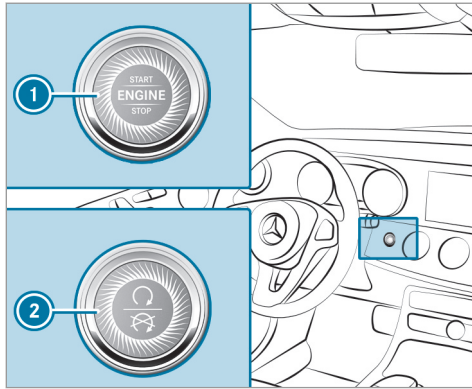

- ▶ **Etablissement de l'alimentation en tension** : appuyez 1 fois sur la touche ❶ (Etats-Unis) ou ❷ (Canada). Vous pouvez alors mettre les essuie-glaces en marche, par exemple.

L'alimentation en tension est à nouveau coupée lorsque les conditions suivantes sont remplies:

- La porte conducteur est ouverte.

- Vous appuyez 2 fois sur la touche ❶ (Etats-Unis) ou ❷ (Canada).
- ▶ **Mise du contact** : appuyez 2 fois sur la touche ❶ (Etats-Unis) ou ❷ (Canada). Les voyants du combiné d'instruments s'allument.

Le contact est à nouveau coupé lorsque l'une des conditions suivantes est remplie:

- Vous ne démarrez pas le véhicule dans les 15 minutes qui suivent.
- Vous appuyez 1 fois sur la touche ❶ (Etats-Unis) ou ❷ (Canada).

### Démarrage du véhicule

#### Démarrage du véhicule avec la touche Start/Stop

##### Conditions requises

- La clé doit se trouver à l'intérieur du véhicule et la pile de la clé ne doit pas être déchargée.
- ▶ Mettez la boîte de vitesses sur **P** ou **N**.

- ▶ Appuyez sur la pédale de frein et pressez 1 fois la touche ❶ (Etats-Unis) ou ❷ (Canada).
- ▶ Si le véhicule ne démarre pas: arrêtez les consommateurs qui ne sont pas indispensables et appuyez 1 fois sur la touche ❶ (Etats-Unis) ou ❷ (Canada).
- ▶ Si le véhicule ne démarre toujours pas et que le message **Déposer la clé à l'endroit prévu à cet effet cf. notice d'utilisation** apparaît sur l'écran multifonction: démarrez le véhicule en mode fonctionnement de secours.

#### Démarrage du véhicule par l'intermédiaire des services d'accès à distance

Réchauffement ou refroidissement de l'habitacle avant le départ

Le dernier réglage de la climatisation sélectionné est activé lorsque vous démarrez le véhicule avec votre smartphone.

Avant de démarrer, vérifiez que:

- Les dispositions légales en vigueur à l'endroit où est garé votre véhicule autorisent le démarrage du véhicule avec un smartphone.

- Le démarrage et le fonctionnement du véhicule sont sans danger à l'endroit où est garé votre véhicule.
- Le réservoir de carburant est suffisamment rempli.
- La batterie de démarrage est suffisamment chargée.

Démarrage du véhicule avec un smartphone

**⚠ ATTENTION** Risque de pincement ou de coincement en cas de démarrage intempestif du moteur

Si le moteur démarre de manière intempestive lors des travaux de maintenance ou de réparation, vous risquez de vous pincer ou de vous coincer.

- ▶ Pour éviter que le moteur ne démarre de manière intempestive, neutralisez-le toujours avant de procéder à des travaux de maintenance ou de réparation.

#### Conditions requises

- La boîte de vitesses se trouve en position parking **P**.

- L'alarme antivol et antieffraction n'est pas activée.
- L'alarme panique n'est pas activée.
- Les feux de détresse sont éteints.
- Le capot moteur est fermé.
- Les portes sont fermées et verrouillées.
- Les vitres et le toit ouvrant sont fermés.

- ▶ Démarrez le véhicule avec le smartphone.
- Le moteur tourne pendant 10 minutes après le démarrage du véhicule.
- Vous pouvez effectuer au maximum 2 tentatives de démarrage successives.
- Vous pouvez arrêter le véhicule à tout moment.
- Vous trouverez de plus amples informations dans l'application smartphone dédiée.

#### Mesures à prendre pour empêcher le démarrage du véhicule avant l'exécution de travaux de maintenance ou de réparation:

- ▶ Allumez les feux de détresse.
- ou

- ▶ Déverrouillez les portes.
- ou

- ▶ Ouvrez la vitre latérale ou le toit ouvrant.

#### Démarrage du véhicule en mode fonctionnement de secours

S'il n'est pas possible de démarrer le véhicule, le message **Déposer la clé à l'endroit prévu à cet effet cf. notice d'utilisation** apparaît sur l'écran multifonction.

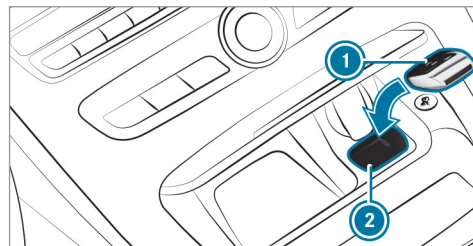

- ▶ Assurez-vous que le bac de rangement **2** est vide.
- ▶ Enlevez la clé **1** du trousseau.

- ▶ Déposez la clé ① dans le bac de rangement ②.  
Le véhicule démarre après un court instant. Si vous enlevez la clé ① du bac de rangement ②, le moteur continue de tourner. Pour que le véhicule puisse à chaque fois démarrer, la clé ① doit toutefois se trouver pendant tout le trajet dans le bac de rangement ②.
- ▶ Faites contrôler la clé ① par un atelier qualifié.

#### Si le véhicule ne démarre pas:

- ▶ Laissez la clé ① dans le bac de rangement ②.
- ▶ Appuyez sur la pédale de frein et démarrez le véhicule avec la touche Start/Stop.
- ① Vous pouvez aussi établir l'alimentation en tension ou mettre le contact avec la touche Start/Stop.

#### Consignes de rodage

Parcourez les 1 000 premiers miles (1 500 premiers km) en ménageant le moteur:

- Faites varier la vitesse et le régime moteur.
- Sélectionnez le programme de conduite C ou E.
- Engagez le rapport immédiatement supérieur au plus tard lorsque l'aiguille du compte-tours se situe entre les  $\frac{2}{3}$  et la zone rouge.
- Ne descendez pas les rapports manuellement pour freiner le véhicule.
- Évitez de solliciter trop fortement le moteur, en roulant à pleins gaz par exemple.
- N'enfoncez pas la pédale d'accélérateur au-delà du point de résistance (kickdown).
- Au bout de 1 000 miles (1 500 km), roulez progressivement à pleine vitesse et à des régimes plus élevés.

Cela vaut également lorsque le moteur ou des éléments de la chaîne cinématique ont été remplacés.

Tenez également compte des consignes de rodage complémentaires suivantes:

- Les capteurs de certains systèmes d'aide à la conduite et systèmes de sécurité active se réinitialisent automatiquement après une certaine distance parcourue (suite à la livraison du véhicule ou à une réparation). Les systèmes n'atteignent leur efficacité maximale qu'une fois le cycle d'initialisation achevé.
- Des garnitures de frein, des disques de frein et des pneus neufs ou de rechange ne permettent d'obtenir un effet de freinage ainsi qu'une adhérence à la chaussée optimaux qu'après plusieurs centaines de kilomètres. Vous devez donc compenser l'effet de freinage réduit par une pression accrue sur la pédale de frein.

### Recommandations pour la conduite

#### **⚠ ATTENTION** Risque d'accident dû à des objets se trouvant sur le plancher côté conducteur

Les objets éventuellement posés sur le plancher côté conducteur risquent d'entraver la course de la pédale ou de bloquer une pédale si celle-ci est enfoncée.

Cela compromet la sécurité de fonctionnement et la sécurité routière du véhicule.

- ▶ Rangez tous les objets en lieu sûr dans le véhicule afin d'éviter qu'ils ne se retrouvent sur le plancher côté conducteur.
- ▶ Assurez-vous que les tapis de sol et les moquettes sont correctement fixés et qu'ils n'entravent pas la course des pédales.
- ▶ Ne superposez pas plusieurs tapis de sol et moquettes.

#### **⚠ ATTENTION** Risque d'accident dû au port de chaussures inadaptées

L'actionnement des pédales peut être compromis par le port de chaussures inadaptées, par exemple des

- chaussures à semelles compensées
- chaussures à talons hauts
- pantoufles

▶ Lorsque vous conduisez, portez toujours des chaussures adaptées afin de pouvoir actionner les pédales en toute sécurité.

#### **⚠ ATTENTION** Risque d'accident en cas de coupure du contact pendant la marche

Si vous coupez le contact pendant la marche, certaines fonctions importantes pour la sécurité sont limitées ou ne sont plus disponibles. Cela peut, par exemple, concerner la direction assistée et l'amplification de la force de freinage.

Vous devez alors fournir un effort beaucoup plus important pour diriger et freiner le véhicule.

- ▶ Ne coupez pas le contact pendant la marche.

#### **⚠ ATTENTION** Risque d'intoxication dû aux gaz d'échappement

Les moteurs thermiques dégagent des gaz d'échappement toxiques, tels que du monoxyde de carbone. L'inhalation de ces gaz d'échappement entraîne des intoxications.

- ▶ Ne laissez jamais tourner le moteur dans un local fermé ne disposant pas d'une ventilation suffisante.

#### **⚠ ATTENTION** Risque de dérapage et d'accident en cas de passage à un rapport inférieur sur chaussée glissante

Si vous rétrogradez alors que vous roulez sur une chaussée glissante pour augmenter l'effet de freinage du moteur, les roues motrices peuvent perdre leur adhérence.



- ▶ Sur chaussée glissante, ne rétrogradez pas pour augmenter l'effet de freinage du moteur.

**⚠ DANGER** Danger de mort dû aux gaz d'échappement toxiques

Si le tube de sortie d'échappement est bouché ou qu'une aération suffisante n'est plus possible, des gaz d'échappement toxiques, en particulier du monoxyde de carbone, peuvent pénétrer à l'intérieur du véhicule. C'est le cas, par exemple, si le véhicule reste bloqué dans la neige.

- ▶ Lorsque le moteur tourne ou que le chauffage autonome est en marche, veillez à ce que le tube de sortie d'échappement et la zone autour du véhicule soient débarrassés de tout dépôt de neige.
- ▶ Afin de garantir une arrivée d'air frais suffisante, ouvrez une vitre du côté du véhicule opposé au vent.

**⚠ ATTENTION** Risque d'accident et de blessure dû à la consommation d'alcool et de drogues au volant

Il est extrêmement dangereux de prendre le volant après avoir consommé de l'alcool et/ou de la drogue. De petites quantités d'alcool ou de drogue suffisent pour modifier vos réflexes, votre perception et votre jugement.

La probabilité d'un accident grave, voire mortel, augmente considérablement lorsque vous conduisez après avoir bu de l'alcool ou pris de la drogue.

- ▶ Ne buvez pas d'alcool et ne prenez pas de drogue lorsque vous conduisez et ne laissez jamais le volant à quelqu'un qui a consommé de l'alcool ou de la drogue.

**⚠ ATTENTION** Risque d'accident dû à une surchauffe du système de freinage

Si vous faites reposer votre pied sur la pédale de frein pendant la marche, le système de freinage peut surchauffer.

La distance de freinage s'allonge et le système de freinage peut même tomber en panne.

- ▶ N'utilisez jamais la pédale de frein comme repose-pieds.
- ▶ Pendant la marche, n'appuyez pas simultanément sur la pédale de frein et sur la pédale d'accélérateur.

**! REMARQUE** Usure des garnitures de frein dû à un actionnement permanent de la pédale de frein

- ▶ Lorsque vous conduisez, n'appuyez pas en permanence sur la pédale de frein.
- ▶ Afin d'exploiter l'effet de frein moteur, engagez à temps un rapport inférieur.

**!** **REMARQUE** Endommagement de la chaîne cinématique et du moteur au démarrage

- ▶ Ne faites pas chauffer le moteur à l'arrêt. Démarrez immédiatement.
- ▶ Évitez de rouler à régime élevé et à pleins gaz tant que le moteur n'a pas atteint sa température de service.
- ▶ Ne faites pas patiner les roues.

**!** **REMARQUE** Endommagement du catalyseur dû à du carburant non brûlé

Le moteur tourne irrégulièrement et a des ratés d'allumage.

Du carburant non brûlé peut parvenir au catalyseur.

- ▶ N'accélérez que faiblement.
- ▶ Faites immédiatement éliminer la cause du problème par un atelier qualifié.

Effet de freinage limité sur les routes salées:

- La distance de freinage risque de s'allonger considérablement ou le freinage peut s'effectuer de manière unilatérale si une couche de sel s'est formée sur les disques et les garnitures de frein.
- Maintenez une distance de sécurité importante par rapport au véhicule qui vous précède.

Pour éliminer une couche de sel,

- effectuez de temps à autre un freinage en tenant compte des conditions de circulation
- appuyez prudemment sur la pédale de frein à la fin du trajet et au début du trajet suivant

### Fonction Start/Stop ECO

#### Mode de fonctionnement de la fonction Start/Stop ECO

Lorsque les conditions suivantes sont remplies, le moteur est arrêté automatiquement:

- Vous arrêtez le véhicule en position **D** ou **N**.

- Toutes les conditions nécessaires côté véhicule à l'arrêt automatique du moteur sont remplies.

Le symbole **A** apparaît sur l'écran multifonction lorsque le véhicule est à l'arrêt.

Le moteur redémarre automatiquement dans les cas suivants:

- Vous relâchez la pédale de frein alors que la boîte de vitesses est en position **D** et que la fonction HOLD n'est pas activée.
- Vous quittez la position **P** de la boîte de vitesses.
- Vous engagez la position **D** ou **R** de la boîte de vitesses.
- Vous appuyez sur la pédale d'accélérateur.
- Vous modifiez le niveau du véhicule.
- Un démarrage automatique du moteur est nécessaire côté véhicule.

Si le moteur a été arrêté par la fonction Start/Stop ECO et que vous quittez le véhicule, un signal d'alerte retentit. En outre, le message **Véhicule prêt à rouler Couper contact avant de**

quitter le véhicule apparaît sur l'écran multifonction.

Si vous ne coupez pas le contact, le contact se coupe au bout d'une minute.

### Désactivation et activation de la fonction Start/Stop ECO

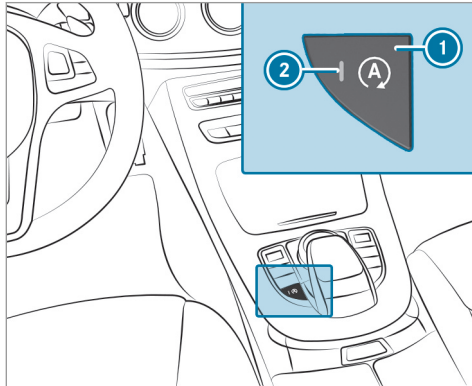

▶ Appuyez sur la touche ①.  
Si le voyant ② s'allume, cela signifie que la fonction Start/Stop ECO est activée.

① En fonction du modèle, la touche peut également se trouver à un autre endroit sur la console centrale.

### Affichage ECO

L'affichage ECO évalue votre style de conduite sur l'ensemble du trajet, du début à la fin, et vous aide à adopter un style de conduite qui privilégie l'économie.

Vous pouvez influencer sur la consommation:

- Adoptez un style de conduite prévoyant.
- Sélectionnez le programme de conduite E.
- Tenez compte des recommandations de rapport.

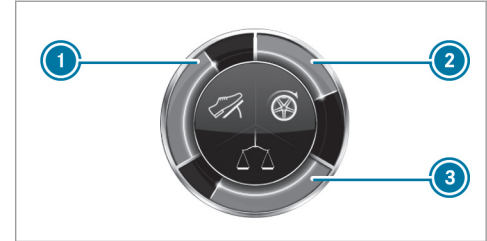

Le segment interne est allumé en vert et le segment externe se remplit:

- ① Accélération modérée
- ② Légère décélération et relâchement de la pédale d'accélérateur
- ③ Vitesse régulière

Le segment interne est gris et le segment externe se vide:

- ① Accélération sportive
- ② Freinages brutaux
- ③ Variations de vitesse

Vous avez adopté une conduite économique:

- Les trois segments externes sont entièrement remplis simultanément.
- Le cadre autour de l'affichage ECO s'allume.

L'autonomie supplémentaire que vous avez atteinte par votre style de conduite par rapport à un conducteur au style de conduite très sportif apparaît sous **dep. départ (+)**. Cette autonomie ne correspond pas à une économie de carburant constante.

### Contacteur DYNAMIC SELECT

#### Fonctionnement du contacteur DYNAMIC SELECT

Le contacteur DYNAMIC SELECT vous permet de commuter entre les programmes de conduite suivants:

- **I (Individual)** : réglages personnalisés
- **S+ (Sport Plus)** : conduite particulièrement sportive
- **S (Sport)** : conduite sportive

- **C (Comfort)** : conduite confortable et économique
- **E (Economy)** : conduite particulièrement économique

Selon le programme de conduite sélectionné, les caractéristiques suivantes du véhicule sont modifiées:

- Entraînement
  - Gestion moteur et gestion boîtes de vitesses
  - ESP®
  - Pilote automatique de régulation de distance DISTRONIC
- Véhicules équipés de la suspension **AIR BODY CONTROL** ou **DYNAMIC BODY CONTROL** : train de roulement
- Direction

#### Sélection du programme de conduite

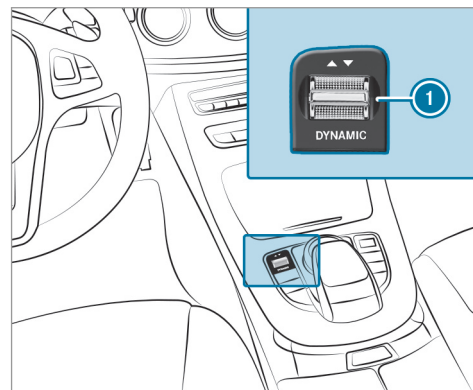

- ▶ Actionnez le contacteur DYNAMIC SELECT **1** vers l'avant ou vers l'arrière. Le programme de conduite sélectionné apparaît sur l'écran multifonction.

### Configuration du programme de conduite I

Système multimédia:

↳ Véhicule »  DYNAMIC  
SELECT » Individual

▶ Sélectionnez un réglage personnalisé.

### Affichage des données du véhicule

Système multimédia:

↳ Véhicule »  DYNAMIC SELECT

▶ Sélectionnez Données du véhicule.

### Affichage des données du moteur

Système multimédia:

↳ Véhicule »  DYNAMIC SELECT

▶ Sélectionnez Données moteur.

**i** Les valeurs de la puissance du moteur et du couple moteur peuvent différer des valeurs nominales.

Les variables sont par exemple:

- Régime moteur

- Niveau de la mer
- Qualité du carburant
- Température extérieure

### Boîte automatique

#### Levier sélecteur DIRECT SELECT

#### Fonctionnement du levier sélecteur DIRECT SELECT

**⚠ ATTENTION** Risque d'accident et de blessure en cas d'enfants laissés sans surveillance à l'intérieur du véhicule

Si vous laissez des enfants sans surveillance à l'intérieur du véhicule, ils pourraient

- ouvrir les portes et mettre en danger d'autres personnes ou usagers
- descendre du véhicule et se faire renverser
- utiliser les équipements du véhicule

En outre, les enfants peuvent mettre le véhicule en mouvement, par exemple en

- desserrant le frein de stationnement
- désengageant la position parking **P** de la boîte de vitesses
- démarrant le moteur

- ▶ Ne laissez jamais des enfants ni des animaux sans surveillance à l'intérieur du véhicule.
- ▶ Lorsque vous quittez le véhicule, prenez toujours la clé avec vous et verrouillez le véhicule.
- ▶ Conservez la clé hors de portée des enfants.

**⚠ ATTENTION** Risque d'accident en cas de passage de rapport inapproprié

Si le régime moteur est supérieur au régime de ralenti et que vous mettez alors la boîte de vitesses sur la position **D** ou **R**, le véhicule peut accélérer brutalement.

- ▶ Lors du passage de la boîte de vitesses sur la position **D** ou **R**, appuyez toujours fermement sur la pédale de frein et n'appuyez pas simultanément sur la pédale d'accélérateur.

**!** **REMARQUE** Endommagement de la boîte automatique dû à un changement de position de la boîte de vitesses pendant la marche

- ▶ Changez la position de la boîte de vitesses uniquement lorsque le véhicule est à l'arrêt.

Vous mettez la boîte de vitesses sur une autre position à l'aide du levier sélecteur DIRECT SELECT. La position actuelle de la boîte de vitesses apparaît sur l'écran multifonction.

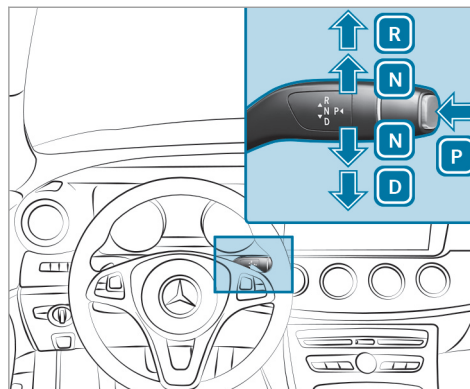

- P** Position parking
- R** Marche arrière
- N** Point mort
- D** Position de marche

### Engagement de la marche arrière R

- ▶ Appuyez sur la pédale de frein et actionnez le levier sélecteur DIRECT SELECT vers le haut au-delà du 1er point de résistance. L'affichage de la position de la boîte de vitesses sur l'écran multifonction indique **R**.

### Passage au point mort N

- ▶ Appuyez sur la pédale de frein et actionnez le levier sélecteur DIRECT SELECT vers le haut ou vers le bas jusqu'au 1er point de résistance. L'affichage de la position de la boîte de vitesses sur l'écran multifonction indique **N**.

Lorsque vous relâchez ensuite la pédale de frein, vous pouvez déplacer le véhicule, par exemple le pousser ou le remorquer.

### Si la boîte automatique doit être maintenue au point mort N, même lorsque le contact est coupé:

- ▶ Démarrez le véhicule.
- ▶ Appuyez sur la pédale de frein et mettez la boîte de vitesses au point mort **N**.
- ▶ Relâchez la pédale de frein.

▶ Coupez le contact.

- ❗ Si vous quittez le véhicule et laissez la clé dans ce dernier, la boîte automatique reste au point mort **N**.

### Passage dans la position parking P

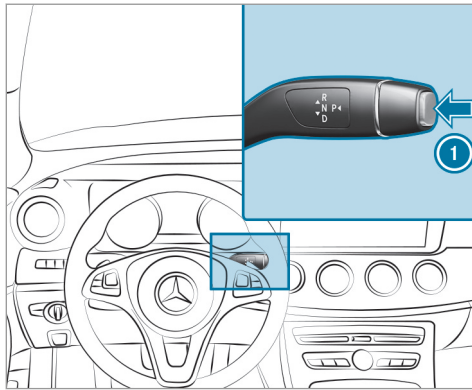

- ▶ Appuyez sur la touche ❶.  
L'affichage de la position de la boîte de vitesses sur l'écran multifonction indique **P**.

La boîte automatique passe automatiquement dans la position parking **P** si l'une des conditions suivantes est remplie:

- Vous arrêtez le moteur alors que la boîte de vitesses se trouve sur la position **D** ou **R**.
- Vous ouvrez la porte conducteur alors que le véhicule est immobilisé ou que vous roulez à très faible vitesse et que la boîte de vitesses se trouve sur la position **D** ou **R**.

### Engagement de la position de marche D

- ▶ Appuyez sur la pédale de frein et actionnez le levier sélecteur DIRECT SELECT vers le bas au-delà du 1er point de résistance.  
L'affichage de la position de la boîte de vitesses sur l'écran multifonction indique **D**.

Lorsque la boîte automatique se trouve sur la position **D**, elle engage automatiquement les rapports. Cela dépend

- du programme de conduite sélectionné
- de la position de la pédale d'accélérateur
- de la vitesse du véhicule

### Changement de rapport manuel

**⚠ ATTENTION** Risque de dérapage et d'accident en cas de passage à un rapport inférieur sur chaussée glissante

Si vous rétrogradez alors que vous roulez sur une chaussée glissante pour augmenter l'effet de freinage du moteur, les roues motrices peuvent perdre leur adhérence.

- ▶ Sur chaussée glissante, ne rétrogradez pas pour augmenter l'effet de freinage du moteur.

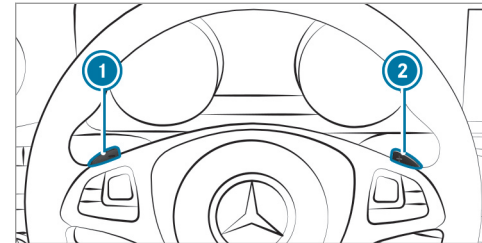

► **Activation** : tirez la palette de changement de rapport au volant ① ou ②.

Le changement de rapport manuel est momentanément activé. Le rapport actuel apparaît sur l'écran multifonction.

► **Montée des rapports** : tirez la palette de changement de rapport au volant ②.

► **Descente des rapports** : tirez la palette de changement de rapport au volant ①.

► **Désactivation** : tirez la palette de changement de rapport au volant ② et maintenez-la tirée.

La position de la boîte de vitesses **D** apparaît sur l'écran multifonction.

① Si vous sélectionnez avec le programme de conduite **I** le réglage **Manual** pour l'entraînement, le changement de rapport manuel est activé de manière permanente.

### Recommandation de rapport

Les recommandations de rapport vous aident à adopter un style de conduite économisant du carburant.

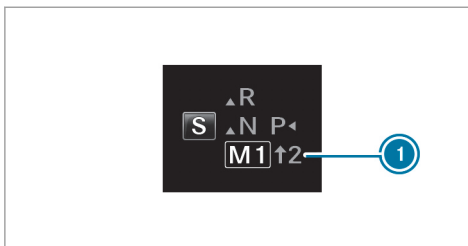

► Engagez le rapport indiqué lorsque la recommandation de rapport ① apparaît sur l'écran multifonction.

### Utilisation du kickdown

► **Accélération maximale** : enfoncez la pédale d'accélérateur au-delà du point de résistance.

Pendant le kickdown, vous ne pouvez pas changer de rapport avec les palettes de changement de rapport au volant. Pour éviter un surrégime du moteur, la boîte automatique engage le rap-

port immédiatement supérieur dès que le régime moteur maximal est atteint.

► Lorsque vous avez atteint la vitesse souhaitée, diminuez la pression sur la pédale d'accélérateur.

### Fonctionnement du mode croisière

Lorsque vous adoptez un style de conduite prévoyant, le mode croisière vous aide à réduire la consommation de carburant.

Le mode croisière présente les caractéristiques suivantes:

- Le moteur thermique est désaccouplé de la chaîne cinématique et le véhicule continue de rouler au ralenti.
- La position de la boîte de vitesses **D** apparaît en vert sur l'écran multifonction.

Le mode croisière est activé lorsque les conditions suivantes sont remplies:

- Le programme de conduite **E** est sélectionné.
- La vitesse se situe dans une plage adaptée.



- Le tracé de la route est approprié (pas de montées ou de descentes à forte déclivité ni de virages serrés, par exemple).
  - La pédale d'accélérateur ou de frein n'est plus actionnée.
- i** Vous pouvez activer le mode croisière si, dans le programme de conduite I, vous avez sélectionné le réglage «Eco» pour l'entraînement.

Si l'une de ces conditions n'est plus remplie, le mode croisière se désactive à nouveau.

**Véhicules équipés du Pack Assistance à la conduite, du pilote automatique de régulation de distance DISTRONIC ou du freinage d'urgence assisté actif :** le mode croisière est aussi désactivé en fonction des conditions de circulation et le véhicule passe en mode poussée. Cela permet de réduire encore davantage la consommation de carburant.

Les paramètres suivants peuvent aussi empêcher le fonctionnement du mode croisière:

- Montée
- Descente
- Température
- Altitude
- Vitesse
- Détection d'obstacles
- Etat de fonctionnement du moteur

### Ravitaillement en carburant

#### Ravitaillement du véhicule

**⚠ ATTENTION** - Risque d'incendie et d'explosion dû au carburant

Les carburants sont facilement inflammables.

- ▶ Evitez impérativement d'approcher un feu ou une flamme nue, de fumer ou de provoquer des étincelles.
- ▶ Avant de ravitailler le véhicule, coupez le moteur et, le cas échéant, arrêtez le chauffage autonome.

**⚠ ATTENTION** Risque de blessure en cas de contact avec des carburants

Les carburants sont toxiques et nocifs.

- ▶ Evitez impérativement que du carburant n'entre en contact avec la peau, les yeux ou les vêtements ou qu'il ne soit ingéré.
- ▶ N'inhalez pas les vapeurs de carburant.
- ▶ Conservez les carburants hors de portée des enfants.

En cas de contact avec du carburant, tenez compte des remarques suivantes:

- ▶ En cas de contact avec la peau, rincez immédiatement les parties touchées par le carburant avec de l'eau et du savon.
- ▶ Si du carburant est entré en contact avec les yeux, rincez-les immédiatement et soigneusement à l'eau claire. Consultez immédiatement un médecin.

- ▶ En cas d'ingestion de carburant, consultez immédiatement un médecin. Ne provoquez pas de vomissements.
- ▶ Changez immédiatement de vêtements s'ils ont été souillés par du carburant.

**⚠ ATTENTION** Risque d'incendie et d'explosion dû à une charge électrostatique

Une charge électrostatique peut provoquer des étincelles et enflammer les vapeurs de carburant.

- ▶ Touchez la carrosserie métallique du véhicule avant d'ouvrir le bouchon du réservoir ou de toucher le pistolet.

Cela permet d'éliminer toute charge électrostatique éventuelle.

**! REMARQUE** Dommages dus à l'utilisation du mauvais carburant

Si vous utilisez un carburant qui ne satisfait pas aux exigences de qualité requises, le moteur et le système d'échappement peu-

vent être endommagés et subir une usure accrue.

- ▶ Utilisez uniquement le carburant recommandé.

**! REMARQUE** Dommages dus à l'utilisation du mauvais carburant

Véhicules équipés d'un moteur à essence:

De petites quantités du mauvais carburant suffisent pour endommager le système d'alimentation en carburant, le moteur et le système de dépollution.

- ▶ Utilisez exclusivement du supercarburant à faible teneur en soufre.

Ce carburant peut contenir jusqu'à 10 % d'éthanol. Votre véhicule est compatible avec le carburant E10.

Ne ravitaillez pas le véhicule avec les carburants suivants:

- Gazole

- E15, E85, E100
- Essence contenant du méthanol (M15, M30, M85, M100)
- Essence contenant des additifs métallifères

Si vous avez ravitaillé le véhicule par erreur avec un mauvais carburant:

- ▶ Ne mettez pas le contact.
- ▶ Prenez contact avec un atelier qualifié.

**! REMARQUE** Ne ravitaillez pas un véhicule équipé d'un moteur à essence avec du gazole.

- ▶ Ne mettez pas le contact si vous avez ravitaillé le véhicule par erreur avec un mauvais carburant. Sinon, celui-ci pourrait passer dans le système d'alimentation en carburant. De petites quantités du mauvais carburant suffisent pour endommager le système d'alimentation en carburant et le moteur. Prenez contact avec un atelier qualifié et faites

vidanger entièrement le réservoir ainsi que les conduites de carburant.

**! REMARQUE** Ne remplissez pas trop le réservoir de carburant. Sinon, le système d'alimentation en carburant peut être endommagé.

▶ Remplissez le réservoir de carburant uniquement jusqu'à l'arrêt automatique du pistolet.

**! REMARQUE** Ne remplissez pas trop le réservoir de carburant. Sinon, du carburant peut gicler lorsque vous retirez le pistolet.

▶ Remplissez le réservoir de carburant uniquement jusqu'à l'arrêt automatique du pistolet.

### Conditions requises

Le véhicule doit être déverrouillé.

**i** Ne remontez pas à bord du véhicule pendant le ravitaillement. Vous risqueriez de vous charger à nouveau en électricité statique.

Tenez compte des remarques relatives aux ingrédients ou lubrifiants (→ page 414).

### Ravitaillement en carburant

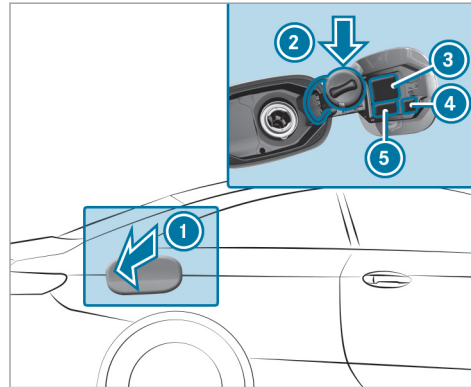

- ① Trappe du réservoir
- ② Support du bouchon de réservoir

- ③ Tableau de pression des pneus
- ④ Code QR pour la fiche de désincarcération
- ⑤ Type de carburant

- ▶ Appuyez sur la trappe du réservoir ①.
- ▶ Tournez le bouchon du réservoir vers la gauche et enlevez-le.
- ▶ Placez le bouchon du réservoir sur le support ②.
- ▶ Introduisez la tubulure de remplissage du pistolet entièrement dans le réservoir, accrochez-la et faites le plein.
- ▶ Remplissez le réservoir de carburant uniquement jusqu'à l'arrêt automatique du pistolet.

## Stationnement

### Immobilisation du véhicule avec la touche Start/Stop

**⚠ ATTENTION** Risque d'incendie en cas de contact avec des pièces brûlantes du système d'échappement

Si des matières inflammables (des feuilles, de l'herbe ou des branches, par exemple) entrent en contact avec des pièces brûlantes du système d'échappement ou le flux des gaz d'échappement, celles-ci risquent de s'enflammer.

- ▶ Garez le véhicule de manière à ce qu'aucune matière inflammable n'entre en contact avec des pièces brûlantes du véhicule.
- ▶ Ne stationnez pas le véhicule sur de l'herbe sèche ou dans un champ de blé moissonné.

**⚠ ATTENTION** Risque d'accident et de blessure en cas d'enfants laissés sans surveillance à l'intérieur du véhicule

Si vous laissez des enfants sans surveillance à l'intérieur du véhicule, ils pourraient mettre le véhicule en mouvement, par exemple en

- desserrant le frein de stationnement
- désengageant la position parking **P** de la boîte de vitesses
- démarrant le moteur

Ils peuvent également utiliser les équipements du véhicule.

- ▶ Ne laissez jamais des enfants ni des animaux sans surveillance à l'intérieur du véhicule.
- ▶ Lorsque vous quittez le véhicule, prenez toujours la clé avec vous et verrouillez le véhicule.

**! REMARQUE** Endommagement du véhicule ou de la chaîne cinématique si le véhicule se met à rouler

- ▶ Immobilisez toujours le véhicule correctement pour qu'il ne puisse pas se mettre à rouler.

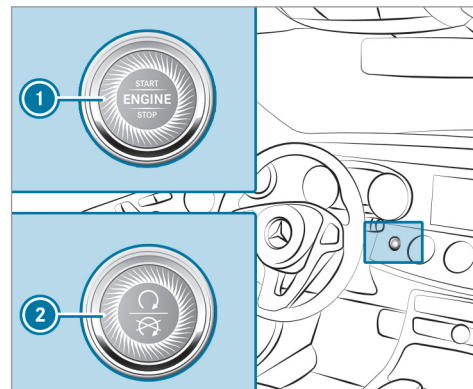

- ▶ Braquez les roues avant en direction du trottoir dans les montées ou les descentes.
  - ▶ Mettez la boîte de vitesses sur **P**.
  - ▶ Serrez le frein de stationnement électrique.
  - ▶ Appuyez 1 fois sur la touche **1** (Etats-Unis) ou **2** (Canada).
- i** Vous pouvez commander les vitres latérales et le toit ouvrant panoramique pendant encore 5 minutes après avoir arrêté le véhicule.

### Commande d'ouverture de porte de garage

#### Programmation des touches de la commande d'ouverture de porte de garage

**⚠ ATTENTION** Risque d'intoxication dû aux gaz d'échappement

Les moteurs thermiques dégagent des gaz d'échappement toxiques, tels que du monoxyde de carbone. L'inhalation de ces gaz d'échappement entraîne des intoxications.

- ▶ Ne laissez jamais tourner le moteur dans un local fermé ne disposant pas d'une ventilation suffisante.

**⚠ ATTENTION** Risque de blessure et de coincement lors de l'ouverture de la porte de garage avec la commande d'ouverture de porte de garage

Lorsque vous commandez ou programmez la porte de garage avec la commande d'ouverture de porte de garage intégrée, les personnes qui se trouvent dans la zone de déplacement de la porte de garage risquent d'être coincées ou heurtées par la porte de garage.

- ▶ Lorsque vous utilisez la commande d'ouverture de porte de garage intégrée, assurez-vous toujours que personne ne se trouve dans la zone de déplacement de la porte de garage.

N'utilisez la commande d'ouverture de porte de garage que pour commander les portes de garage suivantes:

- Portes de garage avec fonction d'arrêt d'urgence et d'inversion du mouvement
- Portes de garage conformes aux normes de sécurité américaines actuellement en vigueur

Avant de procéder à la programmation d'une commande d'ouverture de porte de garage, garez le véhicule à l'extérieur du garage et arrêtez le moteur.

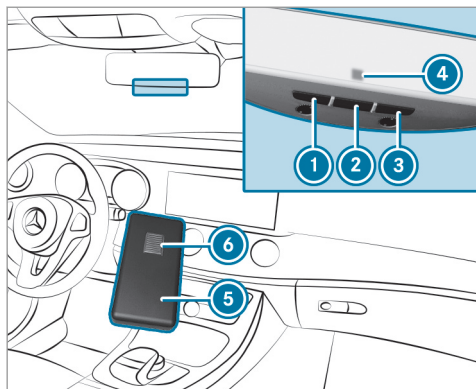

► Vérifiez que la fréquence d'émission de la télécommande se trouve dans la plage de fréquences comprise entre 280 et 868 MHz.

Numéro d'homologation radio:

- NZLMUAHL5 (Etats-Unis)
- 4112A-MUAHL5 (Canada)

► Appuyez sur la touche à initialiser ①, ② ou ③ et maintenez-la enfoncée. Le voyant ④ clignote en orange.

ⓘ Jusqu'à 20 secondes peuvent s'écouler jusqu'à ce que le voyant clignote en orange.

► Relâchez la touche sur laquelle vous venez d'appuyer. Le voyant ④ continue à clignoter en orange.

► Dirigez la télécommande ⑤ sur la touche ①, ② ou ③ en maintenant une distance de 1 in (1 cm) à 3 in (8 cm).

► Appuyez sur la touche ⑥ de la télécommande ⑤ et maintenez-la enfoncée jusqu'à ce que:

- le voyant ④ reste allumé en vert en permanence. La programmation est terminée.
- le voyant ④ clignote en vert. La programmation a réussi. Ensuite, il faut procéder à la synchronisation du code tournant avec le système de commande de porte de garage.

► Si le voyant ④ n'est pas allumé en vert ou clignote: répétez la procédure.

► Relâchez toutes les touches.

ⓘ La télécommande du système d'entraînement de la porte de garage n'est pas fournie avec la commande d'ouverture de porte de garage.

### Réalisation de la synchronisation du code tournant

#### Conditions requises

- Le système de commande de porte de garage fonctionne avec un code tournant.
- Le véhicule se trouve à portée du système d'entraînement de la porte de garage ou du portail.
- Ni votre véhicule ni aucune personne ni aucun objet ne se trouve dans la zone de déplacement de la porte de garage.

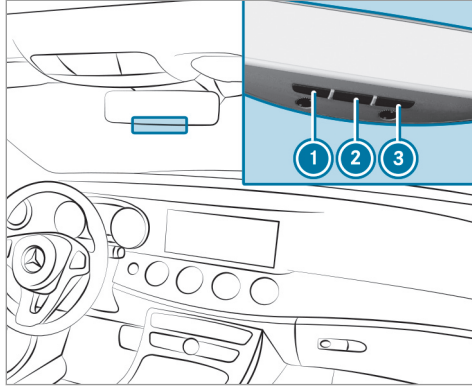

- ▶ Appuyez sur la touche de programmation de l'unité de commande du système d'entraînement de la porte. Vous avez 30 secondes environ pour lancer l'étape suivante.

- ▶ Appuyez plusieurs fois de suite sur la touche ①, ② ou ③ que vous venez de programmer jusqu'à ce que la porte se ferme. Lorsque la porte se ferme, c'est que la programmation est terminée.

- ① Lisez également la notice d'utilisation du système d'entraînement de porte de garage.

### Résolution de problèmes lors de la programmation de la télécommande

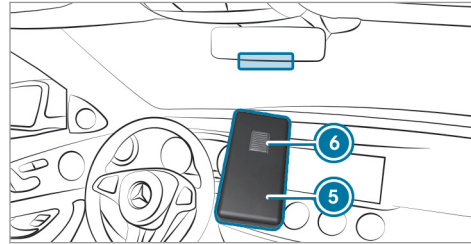

- ▶ Vérifiez que la fréquence d'émission de la télécommande ⑤ est supportée.
- ▶ Remplacez les piles de la télécommande ⑤.

- ▶ Maintenez la télécommande ⑤ devant le rétroviseur intérieur à une distance de 1 in (1 cm) à 3 in (8 cm) en modifiant l'angle. Ce faisant, gardez la même position pendant au moins 25 secondes.
- ▶ Maintenez la télécommande ⑤ devant le rétroviseur intérieur à différentes distances sans modifier les angles. Ce faisant, gardez la même position pendant au moins 25 secondes.
- ▶ Dans le cas des télécommandes qui n'émettent que pendant une durée limitée, appuyez de nouveau sur la touche ⑥ de la télécommande ⑤ avant que le laps de temps réservé à l'émission ne soit écoulé.
- ▶ Dirigez le câble d'antenne de l'unité de commande d'ouverture de porte de garage sur la télécommande.

- ① Assistance et informations supplémentaires sur la programmation:
  - Service d'assistance HomeLink® au 1-800-355-3515 (appel gratuit)
  - <http://www.homelink.com/mercedes>

### Ouverture et fermeture d'une porte de garage

#### Conditions requises

- La touche correspondante a été programmée pour commander la porte de garage.

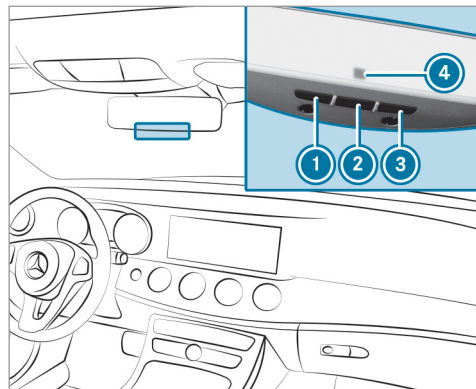

- Appuyez sur la touche ①, ② ou ③ et maintenez-la enfoncée jusqu'à ce que la porte de garage s'ouvre ou se ferme.

- Lorsque le voyant ④ clignote en orange au bout de 20 secondes environ: appuyez de nouveau sur la touche sur laquelle vous venez d'appuyer et maintenez-la enfoncée jusqu'à ce que la porte de garage s'ouvre ou se ferme.

#### Effacement de la mémoire de la commande d'ouverture de porte de garage

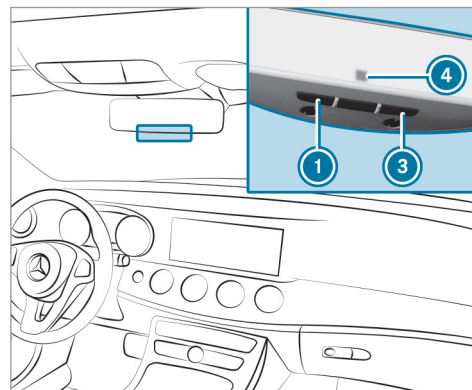

- Appuyez sur les touches ① et ③ et maintenez-les appuyées. Le voyant ④ s'allume en orange.
- Si le voyant ④ clignote en vert: relâchez les touches ① et ③.

#### Numéros d'homologation radio de la commande d'ouverture de porte de garage

#### Numéros d'homologation radio

Pays	Numéro d'homologation radio
Egypte	TAC.2511151293.WIR
Andorre	CE
Australie	R-NZ
Barbados	MED 1578
Chili	2488/DFRS20576/F-74
Union européenne	CE
Gibraltar	CE



Pays	Numéro d'homologation radio
Islande	CE
Jordanie	TRC/LPD/2015/299
Canada	IC: 4112A-MUAHL5
Koweït	CE
Liechtenstein	CE
Mexique	RCPGEMU15-0448
Monaco	CE
Nouvelle-Zélande	R-NZ
Norvège	CE
Fédération de Russie	non requis
Arabie Saoudite	TA 10525

Pays	Numéro d'homologation radio
Suisse	CE
Afrique du Sud	 TA-2015/1386
Turquie	non requis
Emirats arabes unis	ER41849/15 Dealer No: DA35176/14
Etats-Unis	FCC ID: NZLMUAHL5

### Brésil



Este equipamento opera em caráter secundário, isto é, não tem direito à proteção contra interferência prejudicial, mesmo de estações do mesmo tipo, e não pode causar interferência a sistemas operando em caráter primário.

Para maiores informações acessar [www.anatel.gov.br](http://www.anatel.gov.br)

Pour de plus amples informations sur la déclaration de conformité des composants du véhicule commandés par radio, voir (→ page 26).

## Frein de stationnement électrique

### Serrage automatique du frein de stationnement électrique

**⚠ ATTENTION** Risque d'accident et de blessure en cas d'enfants laissés sans surveillance à l'intérieur du véhicule

Si vous laissez des enfants sans surveillance à l'intérieur du véhicule, ils pourraient mettre le véhicule en mouvement, par exemple en

- desserrant le frein de stationnement
- désengageant la position parking **P** de la boîte de vitesses
- démarrant le moteur

Ils peuvent également utiliser les équipements du véhicule.

- ▶ Ne laissez jamais des enfants ni des animaux sans surveillance à l'intérieur du véhicule.
- ▶ Lorsque vous quittez le véhicule, prenez toujours la clé avec vous et verrouillez le véhicule.

Le frein de stationnement électrique est serré si la boîte de vitesses se trouve sur **P** et que l'une des conditions suivantes est remplie:

- Le moteur est arrêté.
- La languette de ceinture n'est pas introduite dans la boucle de ceinture du siège conducteur et la porte conducteur est ouverte.

**i** Désactivation du serrage: tirez la poignée du frein de stationnement électrique.

Le frein de stationnement électrique est également serré dans les situations suivantes:

- Le pilote automatique de régulation de distance DISTRONIC freine votre véhicule jusqu'à l'arrêt.
- La fonction HOLD maintient votre véhicule à l'arrêt.
- Le pilote automatique de stationnement maintient votre véhicule à l'arrêt.

C'est uniquement le cas lorsque l'une des conditions suivantes est également remplie:

- Le moteur est arrêté.

- La languette de ceinture n'est pas introduite dans la boucle de ceinture du siège conducteur et la porte conducteur est ouverte.
- Un défaut survient dans le système.
- L'alimentation en tension est insuffisante.
- Le véhicule est immobilisé depuis une période prolongée.

Lorsque le frein de stationnement électrique est serré, le voyant **PARK** (Etats-Unis) ou **(P)** (Canada) s'allume sur le combiné d'instruments.

Le frein de stationnement électrique n'est pas serré automatiquement lorsque le moteur est arrêté par la fonction Start/Stop ECO.

### Desserrage automatique du frein de stationnement électrique

Le frein de stationnement électrique se desserre lorsque les conditions suivantes sont remplies:

- Le moteur tourne.
- La languette de ceinture est insérée dans la boucle de ceinture du siège conducteur.
- La boîte de vitesses se trouve en position **D** ou **R** et vous appuyez sur la pédale d'accé-

lérateur ou faites passer, sur terrain plat, la boîte de vitesses de la position **P** à la position **D** ou **R**.

- Lorsque la boîte de vitesses se trouve sur **R**, le couvercle de coffre doit être fermé.

Si la languette de ceinture n'est pas insérée dans la boucle de ceinture du siège conducteur, les conditions suivantes doivent être remplies:

- La porte conducteur est fermée.
- Vous quittez la position **P** de la boîte de vitesses ou vous avez roulé à plus de 2 mph (3 km/h).
- Lorsque la boîte de vitesses se trouve sur **R**, le couvercle de coffre doit être fermé.

Dès que le frein de stationnement électrique est desserré, le voyant **PARK** (Etats-Unis) ou **(P)** (Canada) qui se trouve sur le combiné d'instruments s'éteint.

### Serrage et desserrage manuels du frein de stationnement électrique

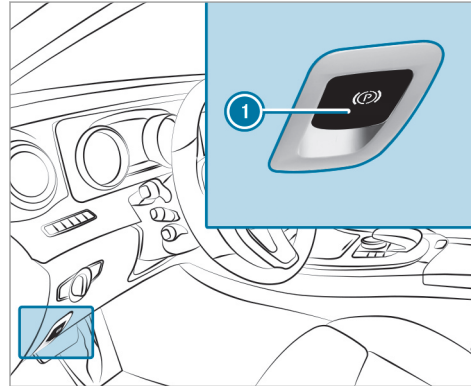

► **Serrage** : appuyez sur la poignée ①. Le voyant **PARK** (Etats-Unis) ou **(P)** (Canada) qui se trouve sur le combiné d'instruments s'allume.

► **Desserrage** : mettez le contact.

► Tirez la poignée ①. Le voyant **PARK** (Etats-Unis) ou **(P)** (Canada) qui se trouve sur le combiné d'instruments s'éteint.

### Freinage d'urgence

► Appuyez sur la poignée ① et maintenez-la enfoncée.

Si le véhicule est freiné jusqu'à l'arrêt complet:

- Le frein de stationnement électrique est serré.
- Le voyant **PARK** (Etats-Unis) ou **(P)** (Canada) qui se trouve sur le combiné d'instruments s'allume.

### Immobilisation du véhicule

Si votre véhicule reste immobilisé pendant plus de 4 semaines, la batterie risque d'être endommagée.

Si votre véhicule reste immobilisé pendant plus de 6 semaines, il peut subir des dommages.

Pour de plus amples informations sur l'immobilisation du véhicule, adressez-vous à un atelier qualifié.

### Mode repos (prolongation de la durée d'immobilisation de la batterie de démarrage)

#### Fonctionnement du mode repos

Si vous activez le mode repos, le véhicule peut être immobilisé pendant une période prolongée sans perte d'énergie.

Le mode repos présente les caractéristiques suivantes:

- Il permet de ménager la batterie de démarrage.
- La durée d'immobilisation maximale apparaît sur l'écran du système multimédia.
- Certaines fonctions telles que la protection volumétrique ou la protection antisoulèvement ne sont pas disponibles.
- La liaison aux services en ligne est interrompue.

Lorsque les conditions suivantes sont remplies, le mode repos peut être activé ou désactivé par l'intermédiaire du système multimédia:

- Le moteur est arrêté.
- Le contact est mis.

Si la durée d'immobilisation du véhicule affichée est dépassée, des désagréments au niveau du confort peuvent survenir et la batterie de démarrage ne peut pas garantir le démarrage du moteur de manière fiable.

La batterie de démarrage doit être rechargée dans les situations suivantes:

- La durée d'immobilisation du véhicule doit être prolongée.
- Le message **Charge de la batterie insuffisante pour le mode repos** apparaît sur l'écran du système multimédia.

 Le mode repos est automatiquement désactivé lorsque vous mettez le contact.

**Activation et désactivation du mode repos  
Tous les véhicules (à l'exception du modèle  
E 350) :**

Système multimédia:

 Véhicule   Réglages véhicule  Mode repos

- ▶ Activez  ou désactivez  la fonction. Si vous activez la fonction, une demande de confirmation apparaît.
- ▶ Sélectionnez **Oui**. Le mode repos est activé.

### Systèmes d'aide à la conduite et systèmes de sécurité active

#### Les systèmes d'aide à la conduite et votre responsabilité

Votre véhicule dispose de systèmes d'aide à la conduite qui vous assistent pendant la conduite, le stationnement et les manœuvres. Les systèmes d'aide à la conduite sont conçus pour vous aider et ne vous déchargent pas de votre responsabilité. Faites toujours attention aux conditions de circulation et intervenez si nécessaire. Tenez compte des limites d'une utilisation sûre.

### Fonctionnement des capteurs radar

Certains systèmes d'aide à la conduite et systèmes de sécurité active surveillent à l'aide de capteurs radar les environs à l'avant, à l'arrière ou sur les côtés du véhicule (en fonction de l'équipement du véhicule).

Les capteurs radar sont intégrés derrière les pare-chocs et/ou derrière la grille de calandre en fonction de l'équipement du véhicule. Assurez-vous que ces pièces sont toujours débarrassées de toute saleté, glace ou neige fondue (→ page 351). Les capteurs ne doivent pas être recouverts, par exemple par un porte-vélos, une partie du chargement ou des autocollants réfléchissant les ondes radar. Faites contrôler le fonctionnement des capteurs radar par un atelier qualifié suite à une collision et aux dommages en résultant au niveau des pare-chocs ou de la calandre et, le cas échéant, qui ne sont pas visibles. Dans ces cas, il se peut que le système d'aide à la conduite ne fonctionne plus correctement.

### Vue d'ensemble des systèmes d'aide à la conduite et systèmes de sécurité active

Cette section vous donne des informations sur les systèmes d'aide à la conduite et les systèmes de sécurité active suivants:

- Caméras panoramiques (→ page 200)
- ABS (système antiblocage de roues) (→ page 164)
- Pilote automatique de régulation de distance DISTRONIC (→ page 178)
- AIR BODY CONTROL (→ page 190)
- Freinage d'urgence assisté actif (→ page 169)
- Avertisseur de franchissement de ligne actif (→ page 222)
- ATTENTION ASSIST (→ page 215)
- BAS (freinage d'urgence assisté) (→ page 164)
- DRIVE PILOT (→ page 177)
- DYNAMIC BODY CONTROL (→ page 190)
- EBD (répartiteur électronique de freinage) (→ page 168)
- ESP® (régulation du comportement dynamique) (→ page 164)
- Fonction HOLD (→ page 189)
- Direction active STEER CONTROL (→ page 169)
- Pilote automatique directionnel (→ page 185)
- Pilote automatique de stationnement (→ page 203)
- Aide au stationnement PARKTRONIC (→ page 194)
- Caméra de recul (→ page 198)
- TEMPOMAT (→ page 175)
- Avertisseur d'angle mort et avertisseur d'angle mort actif (→ page 219)
- Assistant de signalisation routière (→ page 217)

### Fonctions de l'ABS (système antiblocage des roues)

L'ABS régule la pression de freinage dans les situations critiques:

- Lors des freinages, il empêche le blocage des roues en cas de freinage à fond ou d'adhérence insuffisante des pneus, par exemple.
- La manœuvrabilité du véhicule est garantie au freinage.

Lorsque l'ABS entre en action, vous ressentez une pulsation au niveau de la pédale de frein. La pulsation de la pédale de frein peut signaler des conditions routières dangereuses et vous rappelle d'adopter une conduite particulièrement prudente.

#### Limites système

- L'ABS fonctionne à partir d'une vitesse de 5 mph (8 km/h) environ.
- L'ABS peut être perturbé ou ne pas fonctionner lorsqu'un défaut est présent et que le voyant orange d'alerte ABS  qui se trouve sur le combiné d'instruments reste allumé après le démarrage du moteur.

### Fonction du BAS (freinage d'urgence assisté)

**⚠ ATTENTION** Risque d'accident dû à un défaut dans le BAS (freinage d'urgence assisté)

Si le BAS présente un défaut, la distance de freinage peut s'allonger dans les situations de freinage d'urgence.

- ▶ Appuyez à fond sur la pédale de frein dans les situations de freinage d'urgence. L'ABS empêche de son côté le blocage des roues.

Le BAS vous aide dans une situation de freinage d'urgence avec une force de freinage supplémentaire.

Si vous actionnez rapidement la pédale de frein, le BAS est activé:

- Le BAS augmente automatiquement la pression de freinage.
- Le BAS peut réduire la distance de freinage.
- L'ABS empêche de son côté le blocage des roues.

Lorsque vous relâchez la pédale de frein, les freins fonctionnent de nouveau comme avant. Le BAS est désactivé.

### Fonctions de l'ESP® (régulation du comportement dynamique)

**⚠ ATTENTION** Risque de dérapage dû à un défaut dans l'ESP®

Si l'ESP® est en panne, il ne peut pas stabiliser la trajectoire du véhicule.® En outre, d'autres systèmes de sécurité active sont désactivés.

- ▶ Continuez de rouler prudemment.
- ▶ Faites contrôler l'ESP® par un atelier qualifié.

**⚠ ATTENTION** Risque de dérapage en cas de désactivation de l'ESP®

Si vous désactivez l'ESP®, il ne peut pas stabiliser la trajectoire du véhicule.

▶ Ne désactivez l'ESP® que si la situation correspond à l'une de celles décrites ci-dessous.

L'ESP® surveille et améliore la stabilité de marche et la motricité du véhicule, en particulier dans les situations suivantes:

- lors des démarrages sur chaussée mouillée ou glissante
- lors des freinages
- en cas de fort vent latéral, si vous roulez à plus de 50 mph (80 km/h)

L'ESP® peut stabiliser le véhicule par les interventions suivantes:

- Le système effectue un freinage ciblé d'une ou de plusieurs roues.
- La puissance du moteur est adaptée en fonction de la situation.

Si le voyant d'alerte ESP® OFF  est allumé en permanence sur le combiné d'instruments, cela signifie que l'ESP® est désactivé:

- La stabilité de marche du véhicule ne peut plus être améliorée.
- Le système de stabilisation en cas de vent latéral n'est plus activé.
- Les roues motrices peuvent patiner.
- Le contrôle de motricité ETS/4ETS reste activé.

ⓘ Même lorsqu'il est désactivé, l'ESP® continue de vous aider lors des freinages.

Lorsque l'ESP® intervient, le voyant d'alerte ESP®  qui se trouve sur le combiné d'instruments clignote:

- Ne désactivez en aucun cas l'ESP®.
- Au démarrage, appuyez juste ce qu'il faut sur la pédale d'accélérateur.
- Adaptez votre style de conduite aux conditions routières et météorologiques du moment.

Désactivez l'ESP® dans les situations suivantes pour améliorer la motricité:

- avec des chaînes neige
- en neige profonde
- sur le sable ou le gravier

ⓘ Le patinage des roues permet d'améliorer la motricité grâce à un effet d'accrochage.

Si le voyant d'alerte ESP® OFF  est allumé en permanence sur le combiné d'instruments, cela signifie que l'ESP® est désactivé.

Si le voyant d'alerte ESP®  est allumé en permanence, cela signifie que l'ESP® n'est pas disponible en raison d'un défaut.

Tenez compte des informations qui peuvent s'afficher sur le combiné d'instruments:

- Voyants de contrôle et d'alerte (→ page 472)
- Messages d'écran (→ page 423)

### ETS/4ETS (contrôle électronique de motricité)

Le contrôle de motricité (ETS/4ETS) est une composante de l'ESP®.

L'ETS/le 4ETS peut améliorer la motricité du véhicule par les interventions suivantes:

- Il freine chacune des roues motrices séparément lorsqu'elles patinent.
- Le système transmet un couple d'entraînement plus élevé à la roue ou aux roues qui adhèrent le plus.

**Influence des programmes de conduite sur l'ESP®**

Les programmes de conduite permettent d'adapter l'ESP® aux différentes conditions climatiques, aux conditions routières et au style de conduite souhaité. Vous pouvez régler les pro-

grammes de conduite avec le contacteur DYNAMIC SELECT.



## Caractéristiques de l'ESP® en fonction du programme de conduite

Programme de conduite	Mode ESP®	Caractéristiques
<p><b>C</b> (Comfort) <b>E</b> (Economy)</p>	ESP® Comfort	<p>Ces programmes de conduite représentent le compromis optimal entre motricité et stabilité. Sélectionnez le programme de conduite <b>E</b> ou <b>C</b> en cas de conditions routières difficiles (neige, verglas ou chaussée mouillée, par exemple).</p>
<p><b>S</b> (Sport)</p>	ESP® Sport	<p>Ce programme de conduite allie stabilité et sportivité, ce qui permet une conduite plus active aux conducteurs qui aspirent à piloter leur véhicule de manière sportive. Sélectionnez le programme de conduite <b>S</b> en cas de bonnes conditions routières, par exemple lorsque la chaussée est sèche et la route dégagée.</p>

Programme de conduite	Mode ESP®	Caractéristiques
<b>S+</b> (Sport Plus)	ESP® Sport Plus	L'aptitude du véhicule à survivre et à sous-virer est accentuée. Cela permet une conduite encore plus active. Sélectionnez le programme de conduite <b>S+</b> en cas de bonnes conditions routières, par exemple lorsque la chaussée est sèche et la route dégagée.

### Activation et désactivation de l'ESP® (régulation du comportement dynamique)

Système multimédia:

↳ Véhicule ▶  Assistance ▶ ESP

▶ Activez  ou désactivez  la fonction.

Si le voyant d'alerte ESP® OFF  est allumé en permanence sur le combiné d'instruments, cela signifie que l'ESP® est désactivé.

Tenez compte des remarques relatives aux voyants d'alerte et aux messages d'écran qui peuvent s'afficher sur le combiné d'instruments.

### Fonctions de l'ESP® avec système de stabilisation en cas de vent latéral

L'ESP® avec système de stabilisation en cas de vent latéral détecte les coups de vent latéraux pouvant survenir brusquement et aide le conducteur à maintenir le véhicule sur sa trajectoire:

- L'ESP® avec système de stabilisation en cas de vent latéral intervient entre 50 mph (80 km/h) et 125 mph (200 km/h) en ligne droite et dans les virages légers.
- Le véhicule est stabilisé par une intervention de freinage ciblée et unilatérale.

### Fonction de l'EBD (répartiteur électronique de freinage)

L'EBD présente les caractéristiques suivantes:

- Surveillance et régulation de la pression de freinage au niveau des roues arrière
- Amélioration de la stabilité de marche du véhicule au freinage, en particulier dans les virages

### Fonctionnement de la direction active STEER CONTROL

La direction active STEER CONTROL vous aide, en exerçant une force perceptible au niveau du volant, à diriger le véhicule dans la bonne direction pour stabiliser sa trajectoire.

Vous recevez ces recommandations de braquage en particulier dans les situations suivantes:

- Les 2 roues droites ou les 2 roues gauches se trouvent sur une portion de la chaussée mouillée ou glissante lors d'un freinage.
- Le véhicule commence à dérapier.

#### Limites système

La direction active STEER CONTROL peut être perturbée ou ne pas fonctionner dans les situations suivantes:

- L'ESP® est désactivé.
- L'ESP® présente un défaut.
- La direction présente un défaut.

En cas de dysfonctionnement de l'ESP®, la direction assistée électrique continue de fonctionner.

### Fonctionnement du freinage d'urgence assisté actif

Le freinage d'urgence assisté actif comprend les éléments suivants:

- Fonction d'alerte de distance
- Fonction de freinage autonome
- Assistance au freinage asservie à la situation
- **Véhicules équipés du Pack Assistance à la conduite** : direction active pour les manœuvres d'évitement

Le freinage d'urgence assisté actif vous aide à réduire le risque de collision avec un véhicule ou un piéton et à minimiser les conséquences d'un accident.

Si le freinage d'urgence assisté actif détecte un risque de collision, vous êtes averti par un signal optique et sonore.

Si vous ne réagissez pas à l'alerte visuelle ou sonore émise lors d'une situation critique, un freinage peut être déclenché automatiquement.

Dans des situations particulièrement critiques, le freinage d'urgence assisté actif peut déclen-

cher directement un freinage autonome. L'alerte visuelle et sonore se déclenche alors en même temps que le freinage.

Si vous freinez vous-même dans une situation critique ou actionnez les freins pendant le processus de freinage autonome, l'assistance au freinage intervient de manière adaptée à la situation. Elle augmente la pression de freinage si nécessaire jusqu'au freinage à fond.

Le déclenchement de la fonction de freinage autonome ou de l'assistance au freinage asservie à la situation peut s'accompagner de mesures préventives de protection des occupants (PRE-SAFE®) si le véhicule est équipé en conséquence.

**⚠ ATTENTION** Risque d'accident en cas de détection restreinte de la part du freinage d'urgence assisté actif

Le freinage d'urgence assisté actif n'est pas toujours en mesure de détecter les objets ni d'analyser avec précision les situations complexes.

Dans ce cas, le freinage d'urgence assisté actif peut

- émettre une alerte à tort et freiner sans raison
  - ne pas donner l'alerte et ne pas freiner
- Soyez toujours attentif aux conditions de circulation et ne vous fiez pas uniquement au freinage d'urgence assisté actif.
- Soyez toujours prêt à freiner et à entamer une manœuvre d'évitement si nécessaire.

Tenez également compte des limites système imposées par le freinage d'urgence assisté actif.

**Les différentes fonctions partielles sont disponibles dans les plages de vitesse suivantes:**

**Fonction d'alerte de distance**

La fonction d'alerte de distance vous avertit à partir

- de 4 mph (7 km/h) environ, lorsque vous vous rapprochez de manière critique d'un véhicule ou d'un piéton. Un signal d'alerte périodique retentit et le voyant d'alerte de

distance qui se trouve sur le combiné d'instruments  s'allume.

Freinez ou évitez immédiatement l'obstacle, dans la mesure où vous pouvez le faire sans danger.

**La fonction d'alerte de distance vous assiste par le biais d'un signal d'alerte périodique et d'un voyant d'alerte dans les situations suivantes:**

	<b>Véhicules roulant en amont</b>	<b>Véhicules à l'arrêt</b>	<b>Véhicules circulant sur les voies transversales</b>	<b>Piétons traversant la voie</b>	<b>Piétons immobiles</b>
Véhicules sans Pack Assistance à la conduite	jusqu'à 155 mph (250 km/h) environ	jusqu'à 50 mph (80 km/h) environ	aucune réaction	jusqu'à 37 mph (60 km/h) environ	aucune réaction
Véhicules équipés du Pack Assistance à la conduite	jusqu'à 155 mph (250 km/h) environ	jusqu'à 62 mph (100 km/h) environ	jusqu'à 43 mph (70 km/h) environ	jusqu'à 43 mph (70 km/h) environ	jusqu'à 43 mph (70 km/h) environ

**Fonction de freinage autonome**

La fonction de freinage autonome peut intervenir à partir d'une vitesse d'environ 4 mph (7 km/h) dans les situations suivantes:

	Véhicules roulant en amont	Véhicules à l'arrêt	Véhicules circulant sur les voies transversales	Piétons traversant la voie	Piétons immobiles
Véhicules sans Pack Assistance à la conduite	jusqu'à 124 mph (200 km/h) environ	jusqu'à 31 mph (50 km/h) environ	aucune réaction	jusqu'à 37 mph (60 km/h) environ	aucune réaction
Véhicules équipés du Pack Assistance à la conduite	jusqu'à 155 mph (250 km/h) environ	jusqu'à 62 mph (100 km/h) environ	jusqu'à 43 mph (70 km/h) environ	jusqu'à 43 mph (70 km/h) environ	jusqu'à 43 mph (70 km/h) environ

**Assistance au freinage asservie à la situation**

L'assistance au freinage asservie à la situation peut intervenir à partir d'une vitesse de 4 mph (7 km/h) environ dans les situations suivantes:

	Véhicules roulant en amont	Véhicules à l'arrêt	Véhicules circulant sur les voies transversales	Piétons traversant la voie	Piétons immobiles
Véhicules sans Pack Assistance à la conduite	jusqu'à 155 mph (250 km/h) environ	jusqu'à 50 mph (80 km/h) environ	aucune réaction	jusqu'à 37 mph (60 km/h) environ	aucune réaction
Véhicules équipés du Pack Assistance à la conduite	jusqu'à 155 mph (250 km/h) environ	jusqu'à 62 mph (100 km/h) environ	jusqu'à 43 mph (70 km/h) environ	jusqu'à 43 mph (70 km/h) environ	jusqu'à 43 mph (70 km/h) environ

**Interruption d'une intervention de freinage amorcée par le freinage d'urgence assisté actif**

Vous pouvez interrompre à tout moment l'intervention de freinage amorcée par le freinage d'urgence assisté actif:

- en enfonçant complètement la pédale d'accélérateur
- en relâchant la pédale de frein

Le freinage d'urgence assisté actif interrompt son intervention si au moins l'une des conditions suivantes est remplie:

- Vous évitez l'obstacle en tournant le volant.
- Tout risque de collision est écarté.
- Plus aucun obstacle n'est détecté sur votre trajectoire.

**Direction active pour les manœuvres d'évitement (uniquement sur les véhicules équipés du Pack Assistance à la conduite)**

La direction active pour les manœuvres d'évitement présente les caractéristiques suivantes:

- Elle peut détecter les piétons immobiles ou traversant la route.

- Elle peut assister le conducteur par une action de braquage supplémentaire lorsqu'une manœuvre d'évitement est détectée.
- Elle peut être activée par un mouvement de braquage rapide au cours d'une manœuvre d'évitement.
- Elle peut aider le conducteur à éviter l'obstacle et à rectifier la trajectoire du véhicule.
- Elle peut réagir à partir d'une vitesse d'environ 12 mph (20 km/h) et jusqu'à environ 43 mph (70 km/h).
- Vous pouvez à tout moment mettre un terme à l'assistance en braquant de manière active.

**⚠ ATTENTION** Risque d'accident alors que la direction active pour les manœuvres d'évitement est activée

La direction active pour les manœuvres d'évitement n'est pas toujours en mesure de détecter les objets ni d'analyser avec précision les situations complexes.

En outre, l'assistance au braquage fournie par la direction active pour les manœuvres

d'évitement ne suffit généralement pas à éviter la collision.

Dans ce cas, la direction active pour les manœuvres d'évitement peut

- émettre une alerte à tort ou intervenir sans raison
  - ne pas donner l'alerte ou ne pas intervenir
- Soyez toujours attentif aux conditions de circulation et ne vous fiez pas uniquement à la direction active pour les manœuvres d'évitement.
- Soyez toujours prêt à freiner et à entamer une manœuvre d'évitement si nécessaire.
- Annulez l'intervention de l'assistance en braquant de manière active si la situation n'est pas critique.
- Lorsque des piétons se trouvent à proximité du véhicule, roulez à une vitesse adaptée.

Tenez également compte des limites système imposées par la direction active pour les manœuvres d'évitement.

### Limites système

Le freinage d'urgence assisté actif peut être perturbé ou ne pas fonctionner

- en cas de neige, de pluie, de brouillard, d'embruns, d'éblouissement, d'ensoleillement direct ou de variations de la luminosité
- lorsque les capteurs sont encrassés, embués, endommagés ou recouverts
- lorsque les capteurs sont parasités par d'autres sources radars (en cas de forte réflexion radar dans les parkings couverts, par exemple)
- lorsqu'une perte de pression d'un pneu ou un pneu défectueux a été détecté et affiché

Le système peut ne pas réagir correctement

- dans les situations complexes où les objets ne peuvent pas toujours être détectés avec précision



- aux piétons ou aux véhicules se déplaçant rapidement dans la zone de détection des capteurs
- aux piétons cachés par d'autres objets
- lorsque la silhouette typique d'un piéton ne se démarque pas de l'arrière-plan
- lorsqu'un piéton n'est plus identifié en tant que tel (vêtements spéciaux ou autres objets, par exemple)
- dans les virages serrés

### Réglage du freinage d'urgence assisté actif

Système multimédia:

↳ Véhicule »  Assistance » Frein. urg. assist. actif

**Véhicules sans Pack Assistance à la conduite :** les réglages peuvent être effectués après le démarrage du véhicule.



**Véhicules équipés du Pack Assistance à la conduite :** les réglages peuvent être effectués une fois le contact mis.

 Il est recommandé de ne jamais désactiver le freinage d'urgence assisté actif.

Le moment de l'alerte/de l'intervention peut être adapté comme suit:

- ▶ **Sélection de Freinage d'urgence assisté**  
**Alerte/interv. frein.: anticipée:** lors du démarrage suivant, votre sélection reste mémorisée.
- ▶ **Sélection de Freinage d'urgence assisté**  
**Alerte/interv. frein.: normale:** lors du démarrage suivant, votre sélection reste mémorisée.
- ▶ **Sélection de Freinage d'urgence assisté**  
**Alerte/interv. frein.: tardive:** lors du démarrage suivant, votre sélection reste mémorisée.
- ▶ **Sélection de Freinage d'urgence assisté**  
**Alerte/interv. frein.: OFF:**  
**Véhicules sans Pack Assistance à la conduite :** la fonction d'alerte de distance et la fonction de freinage autonome sont désactivées. Lors du démarrage suivant, le réglage intermédiaire est sélectionné automatiquement.

**Véhicules équipés du Pack Assistance à la conduite :** la fonction d'alerte de distance et la fonction de freinage autonome sont désactivées. La direction active pour les manœuvres d'évitement n'est pas disponible. Lors du démarrage suivant, le réglage intermédiaire est sélectionné automatiquement et la direction active pour les manœuvres d'évitement est disponible.

 Lorsque le freinage d'urgence assisté actif est désactivé, le symbole  apparaît dans le graphique du système d'aide sur l'écran multifonction.

### Régulation de vitesse TEMPOMAT

#### Fonctionnement du TEMPOMAT

Afin de maintenir la vitesse mémorisée auparavant, le TEMPOMAT accélère ou freine automatiquement le véhicule.

Si vous accélérez, par exemple pour effectuer un dépassement, la vitesse mémorisée n'est pas effacée. Si vous retirez le pied de la pédale d'accélérateur après un dépassement, le TEM-

POMAT régule la vitesse en fonction de la dernière valeur mémorisée.

La manette du TEMPOMAT sert à commander le TEMPOMAT.

Le TEMPOMAT n'est pas en mesure de diminuer le risque d'accident résultant d'une conduite inadaptée ni d'annuler les lois de la physique. Il ne peut pas tenir compte des conditions routières et météorologiques du moment ni des conditions de circulation. Le TEMPOMAT est uniquement un système d'aide. C'est vous qui êtes responsable de la distance de sécurité, de la vitesse du véhicule, de l'opportunité de son freinage et du maintien de la voie.

### Limites système

En montée, il peut arriver que le TEMPOMAT ne parvienne pas à maintenir la vitesse mémorisée. Celle-ci est rétablie dès que la pente diminue.

Dans les descentes longues et à forte déclivité, vous devez engager à temps un rapport inférieur. Tenez-en compte en particulier lorsque le véhicule est chargé. Vous exploitez ainsi l'effet de freinage du moteur. Ce faisant, vous délestez le

système de freinage et évitez une surchauffe ainsi qu'une usure rapide des freins.

N'utilisez pas le TEMPOMAT dans les situations suivantes:

- lorsque les conditions de circulation requièrent des changements fréquents de vitesse (circulation dense ou routes sinueuses, par exemple)
- sur route glissante. Les roues motrices peuvent perdre leur adhérence lors d'une accélération et votre véhicule risque de déraiper.
- lorsque les conditions de visibilité sont mauvaises

### Commande du TEMPOMAT

**▲ ATTENTION** Risque d'accident dû à une vitesse mémorisée inconnue

Le véhicule freine si vous rappelez la vitesse mémorisée et que celle-ci est moins élevée que la vitesse actuelle.

Si vous ne connaissez pas la vitesse mémorisée, le véhicule peut freiner inopinément.

- ▶ Tenez compte des conditions de circulation avant de rappeler la vitesse mémorisée.
- ▶ Si la vitesse mémorisée n'est pas connue, mémorisez à nouveau la vitesse souhaitée.

Dans les descentes longues et à forte déclivité, vous devez engager à temps un rapport inférieur. Tenez-en compte en particulier lorsque le véhicule est chargé. Vous exploitez ainsi l'effet de freinage du moteur. Ce faisant, vous délestez le système de freinage et évitez une surchauffe ainsi qu'une usure rapide des freins.

### Conditions requises

- Le TEMPOMAT est sélectionné.
- L'ESP® doit être activé, mais ne doit pas intervenir.
- La vitesse actuelle doit être d'au moins 15 mph (20 km/h).

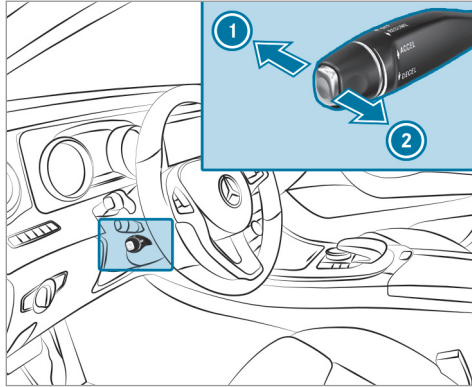

- ▶ Mémorisation de la vitesse actuelle (2) (une seule fois après le démarrage du véhicule)

Ou

- ▶ Rappelez la vitesse mémorisée (2).
- ▶ Désactivation du TEMPOMAT (1)

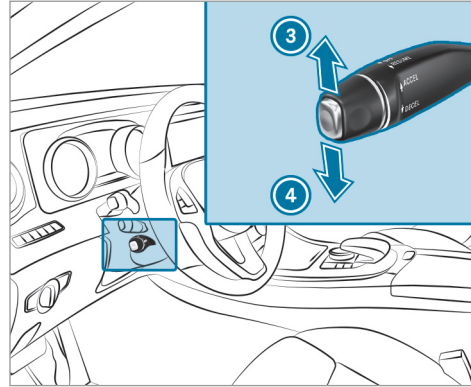

- ▶ Actionnement bref de la manette: la vitesse enregistrée augmente (3) ou baisse (4) de 1 mph (1 km/h).

Ou

- ▶ Actionnement de la manette au-delà du point de résistance: la vitesse enregistrée augmente (3) ou baisse (4) de 5 mph (10 km/h). Lorsque le TEMPOMAT a été désactivé, la vitesse actuelle peut être reprise avec (3) ou (4).

- i Le TEMPOMAT se désactive lorsque vous freinez, désactivez l'ESP® ou que l'ESP® intervient. La dernière vitesse mémorisée est effacée lorsque vous arrêtez le véhicule.

### Réglage de la limite de vitesse en cas d'utilisation de pneus hiver

Système multimédia:

↳ Véhicule ▶ Réglages véhicule ▶ Limite pneus hiver

- ▶ Sélectionnez la vitesse ou désactivez la fonction.

### Fonctionnement du DRIVE PILOT

**La fonction DRIVE PILOT est disponible sur les véhicules équipés du Pack d'assistance à la conduite.**

Le DRIVE PILOT comprend les systèmes d'aide à la conduite et systèmes de sécurité active suivants:

- Pilote automatique directionnel avec assistant de changement de voie actif (→ page 185)

- Pilote automatique de régulation de distance DISTRONIC (→ page 178)
- Pilote automatique pour limitations de vitesse (→ page 178)

### Pilote automatique de régulation de distance DISTRONIC

#### Fonctionnement du pilote automatique de régulation de distance DISTRONIC

Le pilote automatique de régulation de distance DISTRONIC

- maintient la vitesse réglée, accélère ou ralentit le véhicule si la distance par rapport au véhicule qui précède le permet
- vous aide à maintenir la distance de sécurité par rapport au véhicule qui précède, si nécessaire jusqu'à l'arrêt complet
- freine le véhicule avec une décélération pouvant atteindre 50 % de la décélération maximale possible. Si une décélération plus importante est requise, le conducteur est averti par un signal optique et sonore et doit intervenir lui-même.

- **Véhicules équipés du Pack Assistance à la conduite, du pilote automatique de stationnement et de COMAND Online** : fournit une assistance dans les encombrements par un redémarrage automatique optimisé dans les bouchons.
- **Véhicules équipés du Pack Assistance à la conduite** : réagit, dans les plages de vitesses urbaines, aux véhicules à l'arrêt s'il existe des possibilités de détection suffisantes (sauf vélos, motos et piétons).

Le pilote automatique de régulation de distance DISTRONIC n'est pas en mesure de diminuer le risque d'accident résultant d'une conduite inadaptée ni d'annuler les lois de la physique. Le pilote automatique de régulation de distance DISTRONIC ne peut pas tenir compte des conditions routières et météorologiques ni des conditions de circulation. Le pilote automatique de régulation de distance DISTRONIC est uniquement un système d'aide. C'est vous qui êtes responsable de la distance de sécurité, de la vitesse du véhicule, de l'opportunité de son freinage et du maintien de la voie.

Lorsque toutes les conditions d'activation sont réunies, vous pouvez activer le pilote automatique de régulation de distance DISTRONIC pendant le trajet ou à l'arrêt. Lors de l'activation du pilote automatique de régulation de distance DISTRONIC, une vitesse pouvant être augmentée ou réduite à tout moment par le conducteur est mémorisée. Vous pouvez régler la vitesse entre 15 mph (20 km/h) et 120 mph (200 km).

**Véhicules équipés du Pack Assistance à la conduite** : vous pouvez régler la vitesse entre 15 mph (20 km/h) et 130 mph (210 km).

**Véhicules équipés du Pack Assistance à la conduite, du pilote automatique de stationnement et de COMAND Online** : le véhicule suit le véhicule qui le précède pendant 30 secondes au maximum après l'arrêt sans que le conducteur ne doive intervenir. Il faut pour cela que le véhicule se trouve sur une autoroute ou sur une voie express similaire. Si un obstacle est détecté devant le véhicule lors du processus de démarrage du véhicule, une alerte de prise de contrôle est émise. L'accélération est réduite, le conducteur est averti par un signal optique et

sonore et doit arrêter le véhicule avant l'obstacle ou éviter l'obstacle.

**Véhicules équipés du Pack Assistance à la conduite :** en liaison avec des systèmes de navigation, le pilote automatique de régulation de distance DISTRONIC empêche un dépassement interdit par la droite lorsque la vitesse est supérieure à 50 mph (80 km/h) (circulation à droite) ou un dépassement par la gauche (circulation à gauche) sur les autoroutes ou les voies express similaires.

Si vous allumez les clignotants pour changer de voie, une accélération plus rapide est déclenchée jusqu'à la vitesse réglée dans les conditions suivantes:

- Le pilote automatique de régulation de distance DISTRONIC est activé.
- La vitesse actuelle est supérieure à 45 mph (70 km/h).
- La vitesse mémorisée est supérieure à la vitesse actuelle.
- Les conditions de circulation sur la voie de dépassement autorisent un changement de voie sûr.

**Véhicules équipés du Pack Assistance à la conduite et de l'assistant de signalisation**

**routièr e :** le pilote automatique de régulation de distance DISTRONIC est également doté de la fonction du pilote automatique pour limitations de vitesse. Cette fonction peut être configurée dans le système multimédia. Si une limite de vitesse modifiée est détectée et que le pilote automatique de régulation de distance DISTRONIC est activé, la nouvelle vitesse est alors reprise par ce dernier.

La vitesse actuelle est adaptée au passage des panneaux de signalisation. L'affichage de la limite de vitesse sur l'écran pour les instruments est toujours actualisé au passage du panneau de signalisation.

Lorsque le pilote automatique de régulation de distance DISTRONIC est en mode inactif en raison de l'actionnement de la pédale d'accélérateur, les limites de vitesse ne sont reprises que si elles sont supérieures à la vitesse mémorisée.

En tirant vers vous la manette du TEMPOMAT, vous pouvez reprendre la limite de vitesse affichée comme vitesse

- si le pilote automatique pour limitations de vitesse a été activé dans le système multimédia et
- si le pilote automatique de régulation de distance DISTRONIC a été activé

Si aucune limite de vitesse n'apparaît lors de l'actionnement de la manette, la vitesse reprise est celle réglée par le conducteur.

**Programme de conduite**

Le contacteur DYNAMIC SELECT permet de modifier le style de conduite du pilote automatique de régulation de distance DISTRONIC. En fonction du programme de conduite sélectionné, le comportement routier peut être économe en carburant, confortable ou dynamique (→ page 146).

**Limites système**

**Véhicules équipés du Pack Assistance à la conduite :** le pilote automatique de régulation

de distance DISTRONIC fonctionne entre 0 mph (0 km/h) et 130 mph (210 km/h).

Le système peut être perturbé ou ne pas fonctionner dans les situations suivantes:

- en cas de neige, de pluie, de brouillard, d'embruns, d'éblouissement, d'ensoleillement direct ou de fortes variations de la luminosité
- si le pare-brise est encrassé, embué, endommagé ou recouvert dans la zone de la caméra
- si les capteurs radar sont encrassés ou masqués

N'utilisez pas le pilote automatique de régulation de distance DISTRONIC dans les situations suivantes:

- lorsque les conditions de circulation ne permettent pas de rouler à vitesse constante (circulation dense ou routes sinueuses, par exemple)
- sur route glissante. Les roues motrices peuvent perdre leur adhérence lors d'un freinage ou d'une accélération et votre véhicule risque de dérapier.

- lorsque les conditions de visibilité sont mauvaises (en cas de brouillard, de forte pluie ou de chutes de neige, par exemple)
- dans les parkings couverts ou aux péages
- sur des routes dont la déclivité est importante (montée ou descente)

#### Conseils

Soyez particulièrement vigilant dans les situations suivantes: dans ces situations, freinez si nécessaire. Le pilote automatique de régulation de distance DISTRONIC est ensuite désactivé:

- dans les virages, entrées et sorties de virage
- en cas de trajectoire décalée
- en cas de changement de voie d'un autre véhicule
- en cas de véhicules étroits
- en cas d'obstacles et de véhicules à l'arrêt
- en cas de véhicules, de piétons ou de deux-roues (motos, vélos) circulant sur les voies transversales

#### Affichage du pilote automatique de régulation de distance DISTRONIC dans le graphique du système d'aide et dans le tachymètre

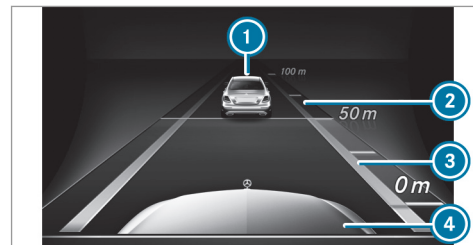



- 1 Véhicule qui précède
- 2 Echelle de distance
- 3 Distance de consigne réglée
- 4 Votre véhicule



- ① Vitesse du véhicule qui précède
- ② Vitesse mémorisée

### Affichages sur l'écran multifonction

Lorsque la vitesse mémorisée du pilote automatique de régulation de distance DISTRONIC est activée ou modifiée, la nouvelle vitesse mémorisée s'affiche pendant 5 secondes environ sur l'écran multifonction,  50 mph (70 km).

Si le pilote automatique de régulation de distance DISTRONIC est activé, la vitesse réglée mémorisée est affichée à côté du symbole . Le symbole s'affiche en vert lorsque la régulation de la distance est activée.

### Véhicules équipés du Pack Assistance à la

**conduite** : sur les autoroutes ou les voies express similaires, le symbole  s'affiche de manière cyclique en cas de disponibilité de démarrage.

### Véhicules équipés de la fonction du pilote automatique pour limitations de vitesse

: en cas de reprise automatique d'une limite de vitesse, celle-ci est affichée comme vitesse mémorisée avec le symbole .

### Commande du pilote automatique de régulation de distance DISTRONIC

**⚠ ATTENTION** Risque d'accident dû à une détection limitée du pilote automatique de régulation de distance DISTRONIC

Le pilote automatique de régulation de distance DISTRONIC ne réagit pas:

- aux personnes et aux animaux
- aux obstacles fixes sur la chaussée tels que des véhicules arrêtés ou en station-

nement (véhicules sans Pack Assistance à la conduite)

- aux obstacles fixes sur la chaussée tels que des véhicules arrêtés ou en stationnement s'il n'existe pas de possibilités de détection suffisantes (véhicules équipés du Pack Assistance à la conduite)
- aux véhicules qui circulent en sens inverse ou sur les voies transversales

Dans ces situations, le pilote automatique de régulation de distance DISTRONIC ne peut donc pas vous avertir ni intervenir.

► Soyez toujours attentif aux conditions de circulation et prêt à freiner.

**⚠ ATTENTION** Risque d'accident dû à une détection limitée des usagers de la route et des conditions de circulation

Le pilote automatique de régulation de distance DISTRONIC n'est pas toujours en mesure de détecter les autres usagers, ni d'analyser avec précision les situations complexes.

Dans ce cas, le pilote automatique de régulation de distance DISTRONIC peut

- émettre une alerte à tort et freiner le véhicule
  - ne pas vous avertir ou ne pas intervenir
  - accélérer ou freiner inopinément
- Soyez toujours attentif et prêt à freiner lorsque vous conduisez, notamment lorsque le pilote automatique de régulation de distance DISTRONIC vous avertit.

**⚠ ATTENTION** Risque d'accident dû à une décélération insuffisante par le pilote automatique de régulation de distance DISTRONIC

Le pilote automatique de régulation de distance DISTRONIC freine votre véhicule avec une décélération pouvant atteindre 50 % de la décélération maximale possible. Si cette décélération n'est pas suffisante, le pilote automatique de régulation de distance DIS-

TRONIC vous avertit par un signal optique et sonore.

- Dans ce cas, freinez de vous-même, indépendamment du système, et essayez de contourner les obstacles.

**⚠ ATTENTION** Risque d'accident en cas d'abandon du siège conducteur alors que le pilote automatique de régulation de distance DISTRONIC est activé

Si le véhicule est uniquement freiné par le pilote automatique de régulation de distance DISTRONIC et que vous quittez le siège conducteur, il risque de se mettre à rouler dans les situations suivantes:

- en cas de défaut dans le système ou dans l'alimentation en tension
- en cas de désactivation du pilote automatique de régulation de distance DISTRONIC avec la manette TEMPOMAT (par un occupant du véhicule ou depuis l'extérieur du véhicule, par exemple)

- en cas de manipulation au niveau de la partie électrique du compartiment moteur, de la batterie ou des fusibles
- en cas de débranchement de la batterie
- si quelqu'un appuie sur la pédale d'accélérateur (un occupant du véhicule, par exemple)

- Désactivez toujours le pilote automatique de régulation de distance DISTRONIC et immobilisez le véhicule pour qu'il ne puisse pas se mettre à rouler avant de quitter le siège conducteur.

**⚠ ATTENTION** Risque d'accident dû à une vitesse mémorisée inconnue

Le véhicule freine si vous rappelez la vitesse mémorisée et que celle-ci est moins élevée que la vitesse actuelle.

Si vous ne connaissez pas la vitesse mémorisée, le véhicule peut freiner inopinément.



- ▶ Tenez compte des conditions de circulation avant de rappeler la vitesse mémorisée.
- ▶ Si la vitesse mémorisée n'est pas connue, mémorisez à nouveau la vitesse souhaitée.

**⚠ ATTENTION** Risque d'accident dû à une accélération inopinée du pilote automatique de régulation de distance DISTRONIC

Si le pilote automatique de régulation de distance DISTRONIC ne détecte plus le véhicule qui précède, il peut accélérer le véhicule de manière inopinée pour atteindre la vitesse mémorisée.

- Cette vitesse peut être trop élevée si vous roulez sur une bretelle ou une voie de décélération.
- Cette vitesse peut être si élevée que vous doublez des véhicules roulant sur la voie de gauche alors que vous vous trouvez

sur la voie de droite (pays avec circulation à droite).

- Cette vitesse peut être si élevée que vous doublez des véhicules roulant sur la voie de droite alors que vous vous trouvez sur la voie de gauche (pays avec circulation à gauche).

Soyez toujours attentif aux conditions de circulation et prêt à freiner.

**⚠ ATTENTION** Risque d'accident dû à un démarrage automatique du véhicule effectué par le pilote automatique de régulation de distance DISTRONIC

Lorsque le processus de démarrage est effectué automatiquement par le pilote automatique de régulation de distance DISTRONIC, le véhicule peut accélérer de manière inopinée.

Le cas échéant, freinez de vous-même et contournez les obstacles.

**⚠ ATTENTION** Risque d'accident dû à l'adaptation de la vitesse par le pilote automatique pour limitations de vitesse

La vitesse qui est reprise par le pilote automatique pour limitations de vitesse peut parfois être trop élevée ou erronée:

- en cas de pluie ou de brouillard
- lorsqu'une remorque est tractée

Assurez-vous que la vitesse actuelle du véhicule correspond toujours aux règles de circulation.

#### Conditions requises

- Le véhicule doit être démarré.
- Le frein de stationnement électrique doit être desserré.
- Aucune manœuvre n'a lieu avec le pilote automatique de stationnement.
- L'ESP® doit être activé, mais ne doit pas intervenir.
- La boîte de vitesses doit se trouver sur D.

- Les portes conducteur et passager ainsi que les portes arrière doivent être fermées.
- Le capot moteur doit être fermé.

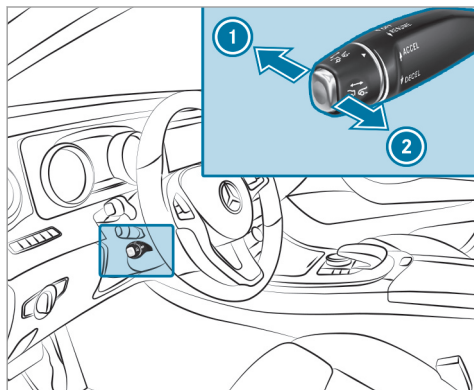

- ▶ Retirez le pied de la pédale d'accélérateur.
- ▶ Mémorisez la vitesse actuelle ②. Votre véhicule adapte sa vitesse à celle du véhicule qui précède, sans dépasser la vitesse mémorisée.

Ou

- ▶ Rappelez la vitesse mémorisée ②.
- ▶ Ou **Dans le cas des véhicules équipés du Pack Assistance à la conduite et de l'assistant de signalisation routière** : reprenez la limite de vitesse affichée si elle est disponible ②.
- ▶ Désactivez le pilote automatique de régulation de distance DISTRONIC ①.

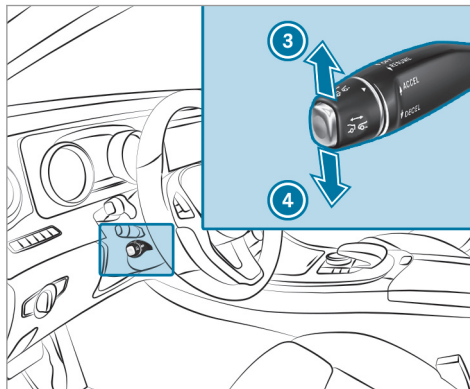

- ▶ Augmentez ③ ou diminuez ④ la vitesse.

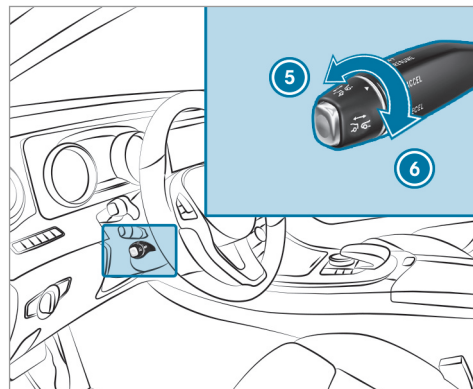

- ▶ Diminuez ⑤ ou augmentez ⑥ la distance de consigne par rapport au véhicule qui précède.

### Démarrage du véhicule avec le pilote automatique de régulation de distance DISTRONIC

**Conditions requises** : une vitesse a été mémorisée auparavant.

- ▶ Retirez le pied de la pédale de frein.
- ▶ Tirez brièvement la manette du TEMPOMAT vers vous ②.

Ou

- ▶ Appuyez brièvement sur la pédale d'accélérateur. Votre véhicule démarre et adapte sa vitesse à celle du véhicule qui précède. Si aucun véhicule qui précède n'est détecté, votre véhicule accélère pour atteindre la vitesse mémorisée.

### Reprise de la limite de vitesse en tant que vitesse mémorisée

#### Conditions requises

- Le pilote automatique pour limitations de vitesse est activé dans le système multimedia (→ page 219).

- Le pilote automatique de régulation de distance DISTRONIC est activé.
- Le système reconnaît un panneau de signalisation avec limite de vitesse.

- ▶ Tirez brièvement la manette du TEMPOMAT vers vous ②.

La limite de vitesse affichée est reprise en tant que vitesse mémorisée. Votre véhicule adapte sa vitesse à celle du véhicule qui précède, sans dépasser la vitesse mémorisée. Lorsque le pilote automatique pour limitations de vitesse est activé, les modifications de limites de vitesse détectées sont reprises par le système.

#### Alerte anticollision

Lorsque le pilote automatique de régulation de distance DISTRONIC ne peut pas décélérer suffisamment pour éviter de se rapprocher du véhicule qui précède, vous êtes averti par un signal optique et sonore. Dans ce cas, un signal d'alerte périodique retentit et le voyant d'alerte de distance qui se trouve sur le combiné d'instruments s'allume.

- ▶ Freinez immédiatement afin d'augmenter la distance par rapport au véhicule qui précède.

Ou

- ▶ Évitez l'obstacle, dans la mesure où vous pouvez le faire sans danger.

### Pilote automatique directionnel

#### Fonctionnement du pilote automatique directionnel

**Le pilote automatique directionnel est uniquement disponible sur les véhicules équipés du Pack Assistance à la conduite.**

- Jusqu'à une vitesse de 130 mph (210 km/h), le pilote automatique directionnel vous aide par de légers braquages à rester au milieu de la voie.
- Il s'oriente sur le véhicule qui précède ou la ligne de délimitation de la voie en fonction de la vitesse actuelle.
- Le pilote automatique directionnel requiert que le conducteur maintienne ses mains en permanence sur le volant afin qu'il puisse à tout moment intervenir pour corriger la tra-



jectoire ou ramener le véhicule sur la voie empruntée.

- Le conducteur peut se substituer à tout moment au pilote automatique directionnel en effectuant des braquages.
- Si le système ne détecte pas de lignes de délimitation de la voie, il s'oriente sur le véhicule qui précède jusqu'à une vitesse de 80 mph (130 km/h).
- Lorsque le système directionnel est en mode actif, le symbole  apparaît en vert sur l'écran multifonction.

#### Limites système du pilote automatique directionnel

Le pilote automatique directionnel est équipé d'un couple de braquage limité pour le guidage transversal. Il se peut que le braquage ne suffise pas pour maintenir le véhicule sur la voie empruntée.

Si la détection des lignes de délimitation de la voie et des véhicules qui précèdent est perturbée, le pilote automatique directionnel passe à l'état inactif. Le système n'offre alors aucune aide. Lors du passage à l'état passif, la représen-

tation du symbole  est agrandie et il clignote en orange. Lorsque l'état passif est atteint, le symbole  s'affiche en gris sur l'écran multifonction.

Le système peut être perturbé ou ne pas fonctionner dans les situations suivantes:

- lorsque les conditions de visibilité sont mauvaises (en cas d'éclairage insuffisant de la chaussée, de chutes de neige, de pluie, de brouillard ou d'embruns, par exemple)
- en cas d'éblouissement, par exemple par les véhicules qui arrivent en sens inverse, par le soleil ou par des reflets (notamment lorsque la chaussée est mouillée)
- si le pare-brise au niveau de la caméra est encrassé, embué, endommagé ou recouvert d'un autocollant, par exemple
- en cas d'absence de marques de délimitation de la voie, de marquage multiple ou équivoque (à proximité de travaux, par exemple)
- lorsque les marques de délimitation de la voie sont usées, foncées ou recouvertes de saleté ou de neige, par exemple
- lorsque la distance par rapport au véhicule qui précède est trop faible et que les marques de délimitation de la voie ne peuvent par conséquent pas être détectées
- lorsque les marques de délimitation de la voie changent rapidement (lorsque des voies se séparent, se croisent ou se rejoignent, par exemple)
- lorsque la chaussée est étroite et sinueuse
- en cas de fortes alternances d'ombre et de lumière sur la chaussée
- en cas d'obstacles, tels que des balises de signalisation, qui se trouvent sur la voie ou qui débordent sur la voie

Le système n'offre aucune aide dans les situations suivantes:

- dans les virages très serrés
- lors de la traction d'une remorque
- lorsque vous changez activement de voie sans allumer les clignotants
- lorsque vous allumez les clignotants et que les conditions pour l'activation de l'assistant

de changement de voie actif ne sont pas réunies

### Activation du pilote automatique directionnel

#### Conditions requises

- L'ESP® doit être activé, mais ne doit pas intervenir.
- Le pilote automatique de régulation de distance DISTRONIC doit être activé.

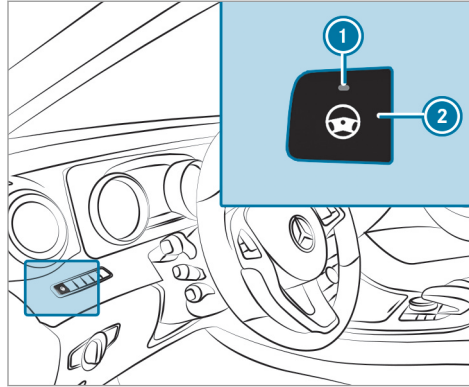

▶ Si le voyant ① est éteint, appuyez sur la touche ②.

#### Fonctionnement de l'assistant de changement de voie actif

Le pilote automatique directionnel est uniquement un système d'aide. C'est vous qui êtes responsable de la distance de sécurité, de la vitesse du véhicule, de l'opportunité de son freinage et du maintien de la voie. Avant de changer

de voie, vous devez vous assurer que la voie de circulation voisine est libre (en jetant un regard par-dessus votre épaule).

ⓘ La disponibilité de la fonction suivante dépend du pays.

Le pilote automatique directionnel reste activé même si les clignotants sont allumés. Le pilote automatique directionnel aide alors le conducteur à changer de voie en appliquant des couples de braquage qui déclenchent le changement de voie.

L'assistance lors du changement de voie s'effectue lorsque les conditions suivantes sont remplies:

- Vous roulez sur une autoroute ou sur des voies express similaires à plusieurs voies dans le sens de la marche.
- La voie voisine est libre et séparée par une marque de délimitation discontinue.
- La vitesse actuelle se situe entre 50 mph (80 km/h) et 110 mph (180 km/h).
- Le clignotant est allumé pendant plus de 2 secondes.

Lorsque le fonctionnement du système est compromis, il se peut que l'assistant de changement de voie actif soit interrompu. En cas d'interruption, l'affichage ❶ apparaît sur l'écran multifonction et un signal d'alerte vous invitant à diriger vous-même le véhicule retentit.



### Détection de braquage et reconnaissance tactile

Le pilote automatique directionnel requiert que le conducteur maintienne ses mains en permanence sur le volant afin qu'il puisse à tout moment intervenir pour corriger la trajectoire ou ramener le véhicule sur la voie empruntée. Le conducteur doit s'attendre à tout moment à passer de l'état actif à l'état inactif ou inversement.

Si vous ne dirigez pas vous-même le véhicule ou que vous lâchez le volant pendant une période prolongée, le système vous avertit d'abord par un signal optique en fonction de la situation. L'affichage ❶ apparaît sur l'écran multifonction. Si vous ne dirigez toujours pas vous-même le véhicule ou que vos mains ne sont pas sur le volant, un signal d'alerte retentit de façon répétée en plus du message d'alerte optique pour vous inviter à le faire.

Le message d'alerte n'apparaît pas ou disparaît si l'une des conditions suivantes est remplie:

- Le conducteur dirige le véhicule.
- Le conducteur appuie sur une touche du volant ou utilise le Touch-Control.

### Fonctionnement de l'assistant d'arrêt d'urgence actif

En cas d'absence répétée de réaction à l'alerte sonore de l'assistant de changement de voie actif, le pilote automatique de régulation de distance DISTRONIC réduit la vitesse. Si le conducteur ne réagit toujours pas, le véhicule est freiné jusqu'à l'arrêt complet par décélération progressive.

Le conducteur peut annuler à tout moment la décélération par l'une des actions suivantes:

- Braquage
- Freinage ou accélération
- Actionnement d'une touche du volant ou utilisation du Touch-Control
- Activation ou désactivation du pilote automatique directionnel ou du pilote automatique de régulation de distance DISTRONIC

Le conducteur doit toujours être en mesure de prendre le contrôle du véhicule.

### Informations sur l'aide au démarrage en côte

L'aide au démarrage en côte immobilise le véhicule lors des démarrages en côte dans les conditions suivantes:

- La boîte de vitesses se trouve en position **D** ou **R**.
- Le frein de stationnement électrique est desserré.

**⚠ ATTENTION** Risque d'accident et de blessure si le véhicule se met à rouler

Au bout de quelques instants, l'aide au démarrage en côte n'immobilise plus le véhicule et celui-ci peut se mettre à rouler.

- ▶ Passez donc rapidement de la pédale de frein à la pédale d'accélérateur. N'essayez jamais de quitter le véhicule lorsqu'il est immobilisé par l'aide au démarrage en côte.

## Fonction HOLD

### Fonction HOLD

La fonction HOLD maintient le véhicule à l'arrêt sans que vous ayez à appuyer sur la pédale de frein, par exemple lors d'un démarrage en côte.

### Limites système

La pente ne doit pas être supérieure à 30 %.

### Activation et désactivation de la fonction HOLD

**⚠ ATTENTION** Risque d'accident si vous quittez le véhicule alors que la fonction HOLD est activée

Si le véhicule est uniquement freiné par la fonction HOLD au moment où vous le quittez, il risque de se mettre à rouler dans les situations suivantes:

- en cas de défaut dans le système ou dans l'alimentation en tension
  - en cas de désactivation de la fonction HOLD suite à l'actionnement de la pédale d'accélérateur ou de la pédale de frein (par l'un des occupants du véhicule, par exemple)
  - en cas de manipulation au niveau de la partie électrique du compartiment moteur, de la batterie ou des fusibles
  - en cas de débranchement de la batterie
- ▶ Avant de quitter le véhicule, désactivez toujours la fonction HOLD et immobili-

sez le véhicule pour qu'il ne puisse pas se mettre à rouler.

**! REMARQUE** Dommages dus au freinage automatique

Lorsque le freinage d'urgence assisté actif, le pilote automatique de régulation de distance DISTRONIC ou la fonction HOLD sont activés, le véhicule freine automatiquement dans certaines situations.

Pour éviter d'endommager le véhicule, désactivez ces systèmes dans les situations suivantes ou similaires:

- ▶ en cas de remorquage
- ▶ lors du passage dans une station de lavage automatique

### Conditions requises

- Le véhicule est à l'arrêt.
- La porte conducteur est fermée ou la ceinture de sécurité côté conducteur est bouclée.

- Le moteur tourne ou a été arrêté par la fonction Start/Stop ECO.
- Le frein de stationnement électrique est desserré.
- Le pilote automatique de régulation de distance DISTRONIC n'est pas activé.
- **Véhicules équipés d'une boîte automatique** : la boîte de vitesses se trouve en position **D**, **R** ou **N**.

#### Activation de la fonction HOLD

- ▶ Appuyez sur la pédale de frein, attendez un court instant, puis continuez d'appuyer énergiquement dessus jusqu'à ce que **HOLD** apparaisse sur l'écran multifonction.
- ▶ Relâchez la pédale de frein.

#### Désactivation de la fonction HOLD

- ▶ Pour démarrer, appuyez sur la pédale d'accélérateur.

Ou

- ▶ Appuyez sur la pédale de frein jusqu'à ce que **HOLD** disparaisse de l'écran multifonction.

La fonction HOLD est désactivée dans les situations suivantes:

- Le pilote automatique de régulation de distance DISTRONIC est activé.
- **Véhicules équipés d'une boîte automatique** : vous mettez la boîte de vitesses sur **P**.
- Le frein de stationnement électrique est serré.

Dans les situations suivantes, l'immobilisation du véhicule est assurée via la position **P** de la boîte de vitesses ou par le frein de stationnement électrique:

- lorsque vous débouclez votre ceinture de sécurité et que vous ouvrez la porte conducteur
- lorsque vous arrêtez le moteur
- lorsqu'un défaut survient dans le système ou que l'alimentation en tension est insuffisante

#### DYNAMIC BODY CONTROL

DYNAMIC BODY CONTROL présente les caractéristiques suivantes:

- Amortissement variable
- Réglage continu des forces d'amortissement

L'amortissement est régulé en fonction des conditions d'utilisation et des conditions routières du moment.

Le réglage de l'amortissement est régulé séparément pour chacune des roues et dépend

- de l'état de la route
- de la sélection du programme de conduite
- de la charge du véhicule

Vous pouvez régler le programme de conduite à l'aide du contacteur DYNAMIC SELECT.

#### AIR BODY CONTROL

##### Fonctionnement de la suspension AIR BODY CONTROL

La suspension AIR BODY CONTROL est une suspension pneumatique à amortissement variable



pour un meilleur confort de marche. Le correcteur d'assiette intégral assure une suspension optimale et une garde au sol constante même lorsque le véhicule est chargé. Lorsque vous roulez vite, le véhicule s'abaisse automatiquement afin d'améliorer la sécurité de marche et de diminuer la consommation de carburant. Il est également possible de régler le niveau du véhicule manuellement.

La suspension AIR BODY CONTROL comprend les éléments suivants:

- Suspension pneumatique à taux variable d'élasticité des ressorts
- Correcteur de niveau automatique
- Abaissement asservi à la vitesse pour une réduction de la consommation de carburant
- Réglage manuel du niveau
- ADS PLUS (système d'amortissement adaptatif avec réglage continu de la force d'amortissement)
- Contacteur DYNAMIC SELECT et touche de niveau

### Réglages de la suspension disponibles

Programme de conduite	Caractéristiques
C (Comfort)	<ul style="list-style-type: none"> <li>• Réglage du train de roulement «Confort»</li> <li>• Niveau normal</li> <li>• A partir d'une vitesse de 77 mph (125 km/h), le véhicule s'abaisse de 0,6 in (15 mm).</li> <li>• Le véhicule est relevé lorsque la vitesse est inférieure à 50 mph (80 km/h).</li> </ul>
E (Economy)	<ul style="list-style-type: none"> <li>• Réglage du train de roulement «Confort»</li> <li>• Le véhicule s'abaisse de 0,6 in (15 mm) environ par rapport au niveau normal.</li> <li>• Si vous roulez à une vitesse plus élevée, le véhicule ne s'abaisse pas plus.</li> </ul>

Programme de conduite	Caractéristiques
S (Sport)	<ul style="list-style-type: none"> <li>• Réglage plus ferme du train de roulement</li> <li>• Le véhicule s'abaisse de 0,6 in (15 mm) environ par rapport au niveau normal.</li> <li>• Si vous roulez à une vitesse plus élevée, le véhicule ne s'abaisse pas plus.</li> </ul>
S+ (Sport Plus)	<ul style="list-style-type: none"> <li>• Réglage encore plus ferme du train de roulement</li> <li>• Le véhicule s'abaisse de 0,6 in (15 mm) environ par rapport au niveau normal.</li> <li>• Si vous roulez à une vitesse plus élevée, le véhicule ne s'abaisse pas plus.</li> </ul>

### Réglage du niveau du véhicule

#### **⚠ ATTENTION** Risque d'accident en cas de niveau trop élevé du véhicule

Si, pendant la marche, le niveau du véhicule est trop élevé, son comportement routier peut être compromis en raison de l'augmentation de son centre de gravité.

Le véhicule peut se renverser plus rapidement dans les virages, par exemple.

- ▶ Sélectionnez toujours le niveau le plus bas possible et adaptez votre style de conduite.

#### **⚠ ATTENTION** Risque de coincement suite à l'abaissement du véhicule

Les personnes se trouvant entre la carrosserie et les roues, ou sous le véhicule, risquent d'être coincées lors de son abaissement.

- ▶ Assurez-vous que personne ne se trouve à proximité immédiate des passages de roue ou sous le véhicule lors de son abaissement.

#### **⚠ ATTENTION** Risque de coincement suite à l'abaissement du véhicule

**Véhicules équipés de la suspension AIR BODY CONTROL ou du correcteur de niveau :** lorsque vous déchargez ou quittez le véhicule, celui-ci s'élève d'abord légèrement, puis s'abaisse au bout de quelques instants jusqu'au niveau réglé.

Toute personne se trouvant à proximité des passages de roue ou du soubassement risque d'être coincée.

Le véhicule peut également s'abaisser après son verrouillage.

- ▶ Assurez-vous que personne ne se trouve à proximité des passages de roue ou du soubassement lorsque vous quittez le véhicule.

#### Conditions requises

- Le véhicule doit être démarré.
- Le véhicule ne doit pas rouler à plus de 37 mph (60 km/h).

#### Levage du véhicule

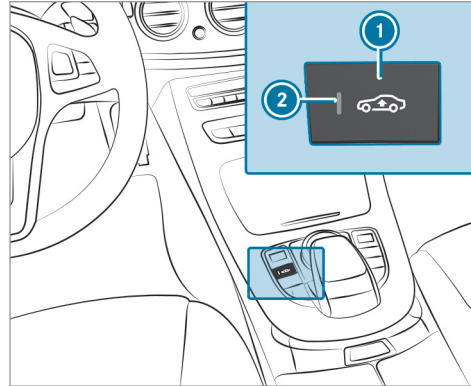

- ▶ Appuyez sur la touche ①. Le voyant ② s'allume.

Le véhicule est relevé de 0,6 in (15 mm) par rapport au niveau normal.

Votre réglage est mémorisé.

Le véhicule est de nouveau abaissé dans les situations suivantes:

- Vous roulez à plus de 50 mph (80 km/h).
- Vous roulez pendant 3 minutes environ à une vitesse comprise entre 37 mph (60 km/h) et 50 mph (80 km/h).
- Vous sélectionnez un programme de conduite par l'intermédiaire du contacteur DYNAMIC SELECT.

Le véhicule se règle à la hauteur du dernier programme de conduite activé.

#### Abaissement du véhicule

- ▶ Appuyez sur la touche ①. Le voyant ② s'éteint. Le véhicule se règle à la hauteur du dernier programme de conduite activé.

## Aide au stationnement PARKTRONIC

### Fonctions de l'aide au stationnement PARKTRONIC

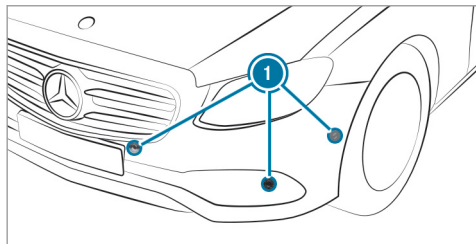

L'aide au stationnement PARKTRONIC est un système électronique qui fonctionne avec des ultrasons. Elle surveille les environs du véhicule avec 6 capteurs ① dans le pare-chocs avant et 6 capteurs dans le pare-chocs arrière. L'aide au stationnement PARKTRONIC vous indique de manière optique et sonore la distance qui sépare le véhicule d'un obstacle.

L'aide au stationnement PARKTRONIC est uniquement un système d'aide. Elle n'est pas en mesure de remplacer l'attention que vous devez

apporter à votre environnement. C'est vous qui êtes responsable de la sécurité lorsque vous effectuez des manœuvres. Lorsque vous effectuez des manœuvres, veillez notamment à ce qu'aucune personne, aucun animal ni aucun objet ne se trouvent dans la zone de manœuvre.

Dans le réglage standard, une tonalité discontinue retentit lorsque l'obstacle se trouve à moins de 1,0 ft (0,3 m) environ. Lorsque l'obstacle se trouve à moins de 0,7 ft (0,2 m) environ, une tonalité continue retentit. Vous pouvez définir dans le système multimédia que les signaux d'alerte doivent déjà être déclenchés à une plus grande distance de 3,3 ft (1,0 m) environ (→ page 197).

Si l'aide au stationnement PARKTRONIC est désactivée, le pilote automatique de stationnement n'est pas non plus disponible.

### Affichage de l'aide au stationnement PARKTRONIC sur le système multimédia

Si le pilote automatique de stationnement n'est pas activé et qu'un obstacle est détecté sur la trajectoire, une fenêtre contextuelle de l'aide au stationnement PARKTRONIC ① apparaît dans le

système multimédia lorsque vous roulez à moins de 6 mph (10 km/h) environ.



Véhicules équipés du pilote automatique de stationnement et de la caméra de recul



Véhicules équipés du pilote automatique de stationnement et de caméras panoramiques

### Limites système

Il se peut que l'aide au stationnement PARKTRONIC ne tienne pas compte des obstacles suivants:

- Obstacles situés en dessous de la zone de détection (personnes, animaux ou objets, par exemple)
- Obstacles situés au-dessus de la zone de détection (chargements qui dépassent, porte-à-faux ou rampes de chargement de camions, par exemple)

Les capteurs doivent être débarrassés de toute saleté, glace ou neige fondue. Sinon, ils risquent de ne pas fonctionner correctement. Nettoyez régulièrement les capteurs en évitant de les rayer ou de les endommager.

**Véhicules équipés d'un dispositif d'attelage :** la surveillance de la zone arrière par l'aide au stationnement PARKTRONIC est désactivée dès que la liaison électrique entre la remorque et le véhicule est établie.

### Fonctionnement de la protection latérale passive

La fonction de protection latérale passive dont dispose l'aide au stationnement PARKTRONIC vous avertit également de la présence d'obstacles sur les côtés du véhicule. L'alerte est émise en présence d'obstacles qui se trouvent entre les zones de détection avant et arrière. Pour qu'un objet soit détecté, il doit être reconnu par les capteurs intégrés dans les pare-chocs avant et arrière lorsque vous le longez.

Pendant les manœuvres de stationnement, les obstacles sont détectés à votre passage. Une alerte est émise si vous braquez en direction

d'un des obstacles détectés et s'il y a alors risque de collision latérale. En fonction de la distance, les segments latéraux s'allument en orange ou en rouge.

### Couleur des segments en fonction de la distance

Couleur	Distance latérale en cm
Rouge	< 30 environ
Orange	30 - 60 environ

Afin que les segments latéraux avant ou arrière puissent être affichés, le véhicule doit d'abord parcourir une distance d'au moins une moitié de longueur du véhicule. Lorsque la distance parcourue équivaut à une longueur de véhicule, tous les segments latéraux avant et arrière sont affichés.

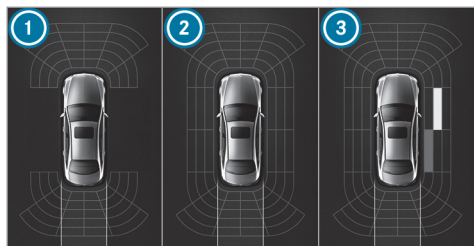

- Véhicules équipés d'une caméra de recul
- ① L'aide au stationnement PARKTRONIC est uniquement opérationnelle à l'avant et à l'arrière.
  - ② L'aide au stationnement PARKTRONIC est opérationnelle et peut également vous avertir de la présence d'obstacles sur les côtés du véhicule.
  - ③ Obstacles détectés sur la droite, à l'avant (orange) et à l'arrière (rouge)

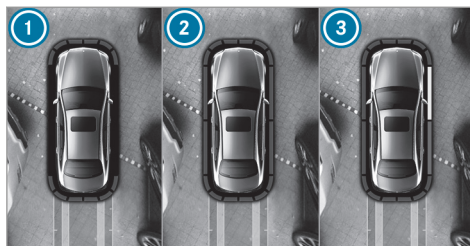

- Véhicules équipés de caméras panoramiques
- ① L'aide au stationnement PARKTRONIC est uniquement opérationnelle à l'avant et à l'arrière.
  - ② L'aide au stationnement PARKTRONIC est opérationnelle et peut également vous avertir de la présence d'obstacles sur les côtés du véhicule.
  - ③ Obstacles détectés sur la droite, à l'avant (orange) et à l'arrière (rouge)

Lorsque vous arrêtez le véhicule, les obstacles mémorisés sont effacés. Au prochain démarrage du véhicule, les obstacles devront être détectés

de nouveau avant qu'une nouvelle alerte ne retentisse.

#### Limites système

En règle générale, les limites système de l'aide au stationnement PARKTRONIC s'appliquent à la fonction de protection latérale passive.

Des objets posés sur les côtés du véhicule ou des piétons qui s'approchent du véhicule par le côté ne sont pas identifiés.

#### Désactivation et activation du PARKTRONIC

**1 REMARQUE** Risque d'accident dû à des objets à proximité immédiate

L'aide au stationnement PARKTRONIC ne détecte pas certains objets lorsqu'ils sont à proximité immédiate.

▶ Pendant les manœuvres, accordez une attention particulière aux objets qui se trouvent au-dessus ou en dessous des capteurs (vasques de fleurs ou timons, par exemple). Sinon, vous pourriez endommager le véhicule ou d'autres objets.

L'aide au stationnement PARKTRONIC est activée lorsque le voyant ❶ est éteint. L'aide au stationnement PARKTRONIC n'est pas activée lorsque le voyant est allumé ou que le symbole  apparaît sur l'écran multifonction.

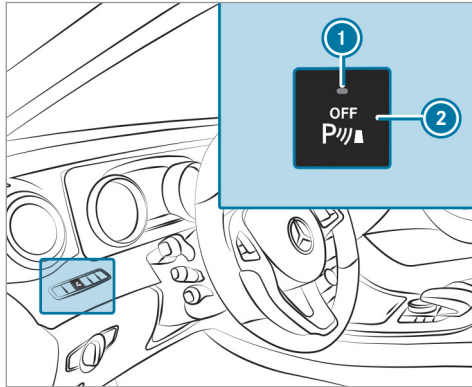

▶ Appuyez sur la touche ❷.

❶ En fonction de l'équipement du véhicule, la touche peut également se trouver sur la console centrale.

❶ L'aide au stationnement PARKTRONIC est automatiquement activée au démarrage du véhicule.

### Réglage des signaux d'alerte de l'aide au stationnement PARKTRONIC

Système multimédia:

↳ Véhicule ▶  Assistance ▶ Caméra & pilote stat. ▶ Régler signaux alerte

### Réglage du volume sonore des signaux d'alerte

- ▶ Sélectionnez **Volume sonore des signaux d'alerte**.
- ▶ Réglez la valeur.

### Détermination du moment de déclenchement des signaux d'alerte

Vous pouvez déterminer si les signaux d'alerte de l'aide au stationnement PARKTRONIC doivent déjà être déclenchés à grande distance de l'obstacle.

- ▶ Sélectionnez **Avertissement anticipé**.
- ▶ Activez  ou désactivez  la fonction.

### Activation et désactivation de la réduction du volume

Vous pouvez déterminer si le volume sonore d'une source média doit être réduit dans le système multimédia pendant une alerte sonore de l'aide au stationnement PARKTRONIC.

- ▶ Sélectionnez **Réduire son pendant signaux d'alerte**.
- ▶ Activez  ou désactivez  la fonction.

## Caméra de recul

### Fonction de la caméra de recul

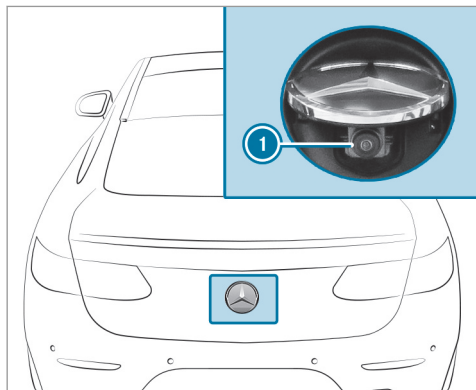

Lorsque vous engagez la marche arrière, l'image fournie par la caméra de recul ① s'affiche dans le système multimédia. Les lignes repères dynamiques montrent la trajectoire en fonction de l'angle de braquage actuel. Vous pouvez ainsi

vous orienter en marche arrière et contourner les obstacles.

La caméra de recul est uniquement un système d'aide. Elle n'est pas en mesure de remplacer l'attention que vous devez apporter à votre environnement. C'est vous qui êtes responsable de la sécurité lorsque vous effectuez des manœuvres. Lorsque vous effectuez des manœuvres, veillez notamment à ce qu'aucune personne, aucun animal ni aucun objet ne se trouvent dans la zone de manœuvre.

Vous pouvez choisir entre les vues suivantes:

- Vue normale
- Vue grand angle
- Vue de la remorque

L'image de la zone qui se trouve derrière le véhicule est inversée comme dans le rétroviseur intérieur.

### Limites système

La caméra de recul ne fonctionne pas ou seulement de manière limitée entre autres dans les situations suivantes:

- le couvercle de coffre ou le hayon est ouvert
- il pleut, il neige très fort ou il y a du brouillard
- la luminosité ambiante est mauvaise (la nuit, par exemple)
- l'objectif de la caméra est masqué, encrassé ou embué. Tenez compte des remarques relatives au nettoyage de la caméra de recul (→ page 351).
- l'arrière de votre véhicule est endommagé. Dans ce cas, faites contrôler la position et le réglage de la caméra par un atelier qualifié.

Le montage de pièces rapportées à l'arrière du véhicule (support de plaque d'immatriculation ou porte-vélos, par exemple) risque de réduire le champ de vision et de limiter le fonctionnement de la caméra de recul.



### Véhicules sans pilote automatique de stationnement

Vous disposez des vues de caméra suivantes dans le système multimédia:

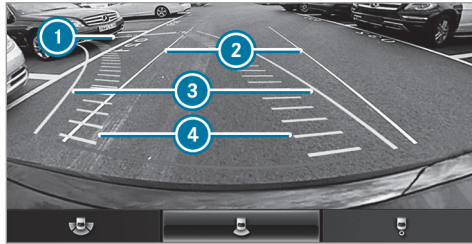

Vue normale

- ① Ligne repère jaune à 13 ft (4,0 m) environ par rapport à la partie arrière
- ② Ligne repère blanche de la largeur du véhicule avec rétroviseurs extérieurs déployés correspondant à un angle de braquage nul (statique)

- ③ Ligne repère jaune, largeur du véhicule (surface parcourue) en fonction de l'angle de braquage actuel (dynamique)
- ④ Trajectoire jaune des pneus correspondant à l'angle de braquage actuel (dynamique)

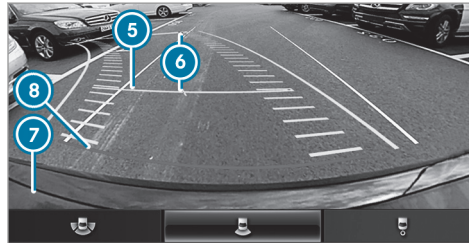

- ⑤ Ligne repère jaune à 3,3 ft (1,0 m) environ par rapport à la partie arrière
- ⑥ Axe central du véhicule (ligne repère)
- ⑦ Pare-chocs
- ⑧ Ligne repère rouge à 12 in (0,3 m) environ par rapport à la partie arrière



Vue grand angle

### Véhicules équipés du pilote automatique de stationnement

Vous disposez des vues de caméra suivantes dans le système multimédia:

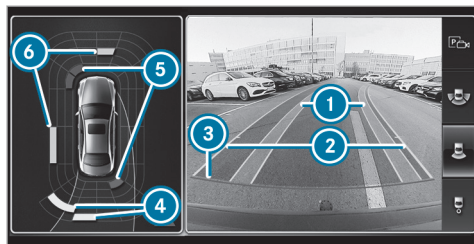

#### Vue normale

- ① Trajectoire jaune des pneus correspondant à l'angle de braquage actuel (dynamique)
- ② Ligne repère jaune, largeur du véhicule (surface parcourue) en fonction de l'angle de braquage actuel (dynamique)
- ③ Ligne repère rouge à 12 in (0,3 m) environ par rapport à la partie arrière
- ④ Affichage d'alerte jaune de l'aide au stationnement PARKTRONIC: obstacles à distance entre 2,0 ft (0,6 m) et 3,3 ft (1,0 m) environ

- ⑤ Affichage d'alerte rouge de l'aide au stationnement PARKTRONIC: obstacles à très faible distance (environ 1,0 ft (0,3 m) ou moins)
- ⑥ Affichage d'alerte orange de l'aide au stationnement PARKTRONIC: obstacles à distance moyenne (entre 1,0 ft (0,3 m) et 2,0 ft (0,6 m) environ)

- ① Lorsque l'ensemble du système est défaillant, les segments intérieurs de l'affichage d'alerte sont affichés en rouge. Le voyant incorporé à la touche du PARKTRONIC s'allume et le symbole  s'affiche sur l'écran multifonction.

Lorsque le système est défaillant à l'arrière,

- les segments arrière sont affichés en rouge en marche arrière
- les segments arrière sont masqués en marche avant

Lorsque le pilote automatique de stationnement est activé, les voies sont représentées en vert.

Lorsque l'aide au stationnement PARKTRONIC est désactivée, l'affichage d'alerte disparaît.



#### Vue grand angle

### Caméras panoramiques

#### Fonction des caméras panoramiques

Les caméras panoramiques sont un système qui comprend 4 caméras. Les caméras surveillent l'environnement immédiat du véhicule. Le système vous aide par exemple lors des manœuvres de stationnement ou des manœuvres avec une visibilité réduite.

Les caméras panoramiques sont uniquement un système d'aide. Elles ne sont pas en mesure de remplacer l'attention que vous devez apporter à votre environnement. C'est vous qui êtes res-

responsable de la sécurité lorsque vous effectuez des manœuvres. Lorsque vous effectuez des manœuvres, veillez notamment à ce qu'aucune personne, aucun animal ni aucun objet ne se trouvent dans la zone de manœuvre.

Le système analyse les images des caméras suivantes:

- Caméra de recul
- Caméra avant
- 2 caméras latérales intégrées aux rétroviseurs extérieurs

### Vues des caméras panoramiques

Vous pouvez choisir entre différentes vues:



- 1 Vue grand angle avant
- 2 Top View avec image fournie par la caméra avant
- 3 Top View avec images fournies par les caméras latérales dans les rétroviseurs extérieurs
- 4 Vue grand angle arrière
- 5 Top View avec image fournie par la caméra de recul
- 6 Top View avec vue de la remorque

### Top View



- 1 Trajectoire correspondant à l'angle de braquage actuel
- 2 Affichage d'alerte jaune de l'aide au stationnement PARKTRONIC: obstacles à une distance d'environ 3,3 ft (1,0 m) ou moins
- 3 Votre véhicule vu de dessus

Si la distance par rapport à l'obstacle diminue, la couleur de l'affichage d'alerte ② change. À partir d'une distance d'environ 2,0 ft (0,6 m), l'affichage d'alerte est affiché en orange. À partir d'une distance d'environ 1,0 ft (0,3 m), l'affichage d'alerte est affiché en rouge.

Lorsque l'aide au stationnement PARKTRONIC est opérationnelle et qu'elle n'identifie aucun objet, les segments de l'affichage d'alerte sont affichés en gris.

- ① Lorsque l'ensemble du système est défaillant, les segments intérieurs de l'affichage d'alerte sont affichés en rouge. Le voyant incorporé à la touche du PARKTRONIC s'allume et le symbole  apparaît sur l'écran multifonction.

Lorsque le système est défaillant à l'arrière,

- les segments arrière sont affichés en rouge en marche arrière
- les segments arrière sont masqués en marche avant

Lorsque l'aide au stationnement PARKTRONIC est désactivée, l'affichage d'alerte disparaît.

### Lignes repères

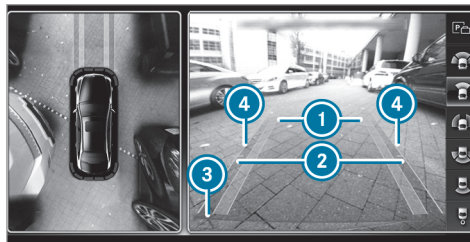

- ① Trajectoire jaune des pneus correspondant à l'angle de braquage actuel (dynamique)
  - ② Ligne repère jaune, largeur du véhicule (surface parcourue) en fonction de l'angle de braquage actuel (dynamique)
  - ③ Ligne repère rouge à 12 in (0,3 m) environ par rapport à la partie arrière
  - ④ Repère à une distance de 3,3 ft (1,0 m) environ
- ① Lorsque le pilote automatique de stationnement est activé, les voies sont représentées en vert.

Les lignes repères sur l'écran du système multimédia indiquent les distances par rapport à votre véhicule. Ces distances sont valables uniquement au niveau du sol. Lorsqu'une remorque est tractée, les lignes repères sont affichées à la hauteur du dispositif d'attelage.

### Limites système

Les caméras panoramiques ne fonctionnent pas ou seulement de manière limitée entre autres dans les situations suivantes:

- les portes sont ouvertes
- les rétroviseurs latéraux sont rabattus
- le couvercle de coffre ou le hayon est ouvert
- il pleut, il neige très fort ou il y a du brouillard
- la luminosité ambiante est mauvaise (la nuit, par exemple)
- l'objectif de la caméra est masqué, encrassé ou embué.
- les pièces du véhicule qui abritent les caméras sont endommagées. Dans ce cas, faites contrôler la position et le réglage des caméras par un atelier qualifié.

Dans de tels cas, n'utilisez pas les caméras panoramiques. Sinon, vous risqueriez de blesser quelqu'un ou d'entrer en collision avec des objets lors des manœuvres de stationnement.

Sur les véhicules équipés d'un train de roulement réglable en hauteur ou sur les véhicules lourdement chargés, il se peut pour des raisons techniques, lorsque vous réglez un niveau autre que le niveau normal, que les lignes repères et la représentation des images obtenues par calcul deviennent imprécises.

Le montage de pièces rapportées supplémentaires (support de plaque d'immatriculation, porte-vélo, par exemple) risque de limiter le champ de vision et le fonctionnement du système de caméras.

Tenez compte des remarques relatives au nettoyage des caméras panoramiques (→ page 351).

### Sélection de l'affichage des caméras panoramiques

La fonction **Affich. caméra recul** est sélectionnée dans le système multimédia.

- ▶ Engagez la marche arrière.

- ▶ Sélectionnez l'affichage souhaité dans le système multimédia.

### Ouverture du cache de caméra de la caméra de recul

Système multimédia:

↳ Véhicule ▶  Assistance ▶ Pilote de stationnement

- ▶ Sélectionnez **Ouvrir cache caméra**.

- ⓘ Le cache de caméra se ferme automatiquement au bout d'un certain temps ou à chaque coupure et mise de contact.

### Réglage d'un favori pour la caméra



Vous pouvez accéder directement à l'affichage de la caméra sur le système multimédia par l'intermédiaire des réglages de favoris.

- ▶ Appuyez sur la touche  du pavé tactile ou à côté du sélecteur. Les fonctions principales sont affichées.
- ▶ Naviguez 2 fois vers le bas. Le menu Favoris apparaît.
- ▶ Sélectionnez **Nouveau favori**.
- ▶ Sélectionnez **Véhicule**.

- ▶ Sélectionnez **Caméra**.

### Pilote automatique de stationnement

#### Fonctionnement du pilote automatique de stationnement

Le pilote automatique de stationnement est une aide au stationnement électronique qui fonctionne avec des ultrasons et qui est activée automatiquement en marche avant. Ce système fonctionne jusqu'à une vitesse de 22 mph (35 km/h) environ. Lorsque toutes les conditions requises sont réunies, le symbole  apparaît sur l'écran multifonction et le système recherche et mesure automatiquement les places de stationnement parallèles ou perpendiculaires au sens de la marche qui sont disponibles des 2 côtés du véhicule. Si le pilote automatique de stationnement est activé, les places de stationnement appropriées sont affichées dans le système multimédia. Le symbole  apparaît sur l'écran multifonction. Les flèches indiquent de quel côté de la chaussée se trouvent des places de stationnement libres.

La place de stationnement et, si nécessaire, la direction de la manœuvre peuvent être choisies librement. Le pilote automatique de stationnement calcule une trajectoire appropriée et prend en charge les manœuvres de sortie de stationnement.

**Véhicules équipés d'une boîte automatique :** le pilote automatique de stationnement prend alors en charge l'accélération, le freinage, le braquage et le changement de rapport.

Le pilote automatique de stationnement est uniquement un système d'aide. Il n'est pas en mesure de remplacer l'attention que vous devez apporter à votre environnement. C'est vous qui êtes responsable de la sécurité lorsque vous effectuez des manœuvres. Veillez en particulier à ce qu'aucune personne, aucun animal ni aucun objet ne se trouvent sur votre trajectoire.

Le pilote automatique de stationnement est notamment interrompu lorsque vous exécutez une des actions suivantes:

- vous désactivez l'aide au stationnement PARKTRONIC

- vous désactivez le pilote automatique de stationnement
- vous braquez
- vous serrez le frein de stationnement
- **Véhicules équipés d'une boîte automatique :** vous engagez le rapport **P**.
- l'ESP® entre en action

#### Limites système du pilote automatique de stationnement

Les objets qui se trouvent au-dessus ou en dessous de la zone de détection du pilote automatique de stationnement ne sont pas décelés lors de la mesure de la place de stationnement. Ils n'entrent pas non plus en ligne de compte dans le calcul des manœuvres de stationnement. C'est le cas notamment pour les chargements qui dépassent, les porte-à-faux ou les rampes de chargement des camions ou les délimitations des places de stationnement. Il est alors possible que le pilote automatique de stationnement braque trop tôt pour entrer dans la place de stationnement.

**⚠ ATTENTION** Risque d'accident dû à des objets situés au-dessus ou en dessous de la zone de détection du pilote automatique de stationnement

Si des objets se trouvent au-dessus ou en dessous de la zone de détection, les situations suivantes peuvent survenir:

- Le pilote automatique de stationnement braque trop tôt.
- **Véhicules équipés d'une boîte automatique :** le véhicule ne peut pas s'arrêter avant ces objets.

Vous risquez alors de provoquer une collision.

▶ Dans de telles situations, n'utilisez pas le pilote automatique de stationnement.

En cas de chute de neige ou de forte pluie, la mesure des places de stationnement peut être imprécise. Les places de stationnement qui se trouvent devant des remorques garées, dont le timon dépasse dans l'espace de stationnement, peuvent ne pas être identifiées comme places

de stationnement ou être mesurées de manière incorrecte. Utilisez le pilote automatique de stationnement uniquement sur un sol plat offrant une bonne adhérence.

N'utilisez pas le pilote automatique de stationnement entre autres dans les situations suivantes:

- Les conditions météorologiques sont extrêmes (chaussée verglacée ou enneigée ou forte pluie, par exemple).
- Vous transportez avec votre véhicule une charge qui dépasse du véhicule.
- La place de stationnement est située dans une descente ou une montée à forte déclivité.
- Vous avez monté des chaînes à neige.

Le pilote automatique de stationnement peut éventuellement indiquer des places de stationnement qui ne conviennent pas au stationnement, par exemple:

- Places de stationnement sur lesquelles il est interdit de se garer
- Places de stationnement avec un sol inadéquat

Dans les situations suivantes entre autres, le pilote automatique de stationnement ne vous sera d'aucune aide pour les places de stationnement perpendiculaires au sens de la marche:

- 2 places de stationnement se trouvent l'une à côté de l'autre.
- La place de stationnement se trouve à proximité immédiate d'une limitation basse, par exemple à côté d'un trottoir.

Dans les situations suivantes entre autres, le pilote automatique de stationnement ne vous sera d'aucune aide pour les places de stationnement parallèles ou perpendiculaires au sens de la marche:

- La place de stationnement se trouve sur un trottoir.
- La place de stationnement est délimitée par un obstacle (un arbre, un poteau ou une remorque, par exemple).

### Manœuvres de stationnement avec le pilote automatique de stationnement

- ① En fonction de l'équipement du véhicule, la touche peut également se trouver à un autre endroit sur la console centrale.

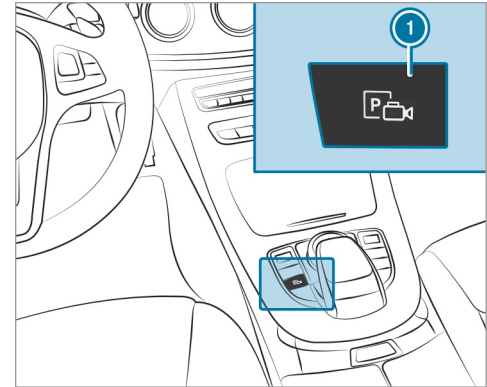

- ▶ Appuyez sur la touche ①. L'affichage du pilote automatique de stationnement apparaît sur l'écran du système multimédia. Les places de stationnement détec-

tées ④ et la trajectoire ③ sont signalées dans la zone ②.

- ① La trajectoire ③ affichée sur l'écran du système multimédia peut différer de la trajectoire réelle.



- ▶ Lorsque vous avez dépassé une place de stationnement appropriée, immobilisez le véhicule.
- ▶ Sélectionnez la place de stationnement ④ souhaitée.

- ▶ Le cas échéant, sélectionnez la direction que vous devez prendre pour vous garer en marche avant ou arrière.  
La trajectoire ③ est affichée en fonction de la place de stationnement sélectionnée et de la direction que vous devez prendre pour vous garer sur la place de stationnement.
- ▶ Confirmez la place de stationnement sélectionnée.

**⚠ ATTENTION** Risque d'accident dû au déboîtement du véhicule lors des manœuvres

Lorsque vous effectuez des manœuvres, le véhicule déboîte et risque alors d'empiéter sur la voie opposée.

Vous risquez d'entrer en collision avec d'autres usagers ou objets.

- ▶ Tenez compte des autres usagers et objets.
- ▶ Si nécessaire, arrêtez-vous ou interrompez la manœuvre effectuée par le pilote automatique de stationnement.

- ▶ Si par exemple le message **Engagez la marche arrière**, s'affiche sur l'écran du système multimédia, passez sur la position correspondante de la boîte de vitesses.  
**Véhicules équipés d'une boîte automatique** : le véhicule se dirige sur la place de stationnement sélectionnée.

Une fois les manœuvres terminées, le message **Pilote de stationnement terminé: reprenez le contrôle!** apparaît. Vous devrez éventuellement effectuer encore d'autres manœuvres.

- ▶ Une fois les manœuvres de stationnement terminées, immobilisez le véhicule pour qu'il ne puisse pas se mettre à rouler. Si les dispositions légales ou la configuration de l'espace l'exigent, braquez les roues en direction du trottoir.



**i Véhicules équipés d'une boîte automatique :** vous pouvez immobiliser le véhicule et changer la position de la boîte de vitesses pendant les manœuvres de stationnement. Le système calcule alors une nouvelle trajectoire. Vous pouvez ensuite poursuivre les manœuvres de stationnement. Lorsqu'aucune nouvelle trajectoire n'est disponible, la position de la boîte de vitesses est de nouveau changée. Si le véhicule n'a pas encore atteint la place de stationnement, les manœuvres de stationnement sont interrompues par un changement de rapport.

### Sortie d'une place de stationnement avec le pilote automatique de stationnement

#### Conditions requises

Vous ne pouvez sortir d'une place de stationnement avec le pilote automatique de stationnement que si vous avez garé le véhicule avec le pilote automatique de stationnement.

Notez que vous êtes responsable du véhicule et de votre environnement pendant toute la durée de la manœuvre.

▶ Démarrez le véhicule.

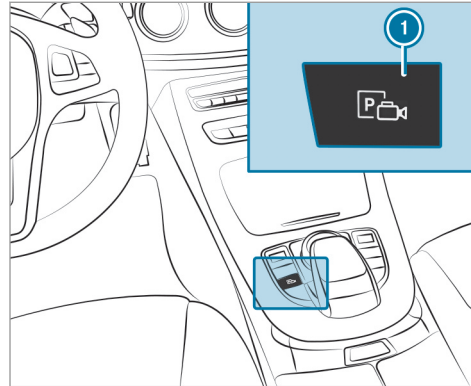

- ▶ Appuyez sur la touche **1**.  
L'affichage du pilote automatique de stationnement apparaît sur l'écran du système multimédia.
- ▶ Si le véhicule a été garé perpendiculairement au sens de la marche: sélectionnez dans la

zone **2** la direction que vous devez prendre pour sortir de la place de stationnement **3**.

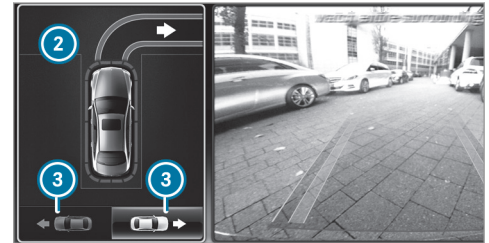

- i** La trajectoire affichée sur l'écran du système multimédia peut différer de la trajectoire réelle.
- ▶ Confirmez pour lancer les manœuvres de sortie de stationnement.

**⚠ ATTENTION** Risque d'accident dû au déboîtement du véhicule lors des manœuvres

Lorsque vous effectuez des manœuvres, le véhicule déboîte et risque alors d'empiéter sur la voie opposée.

Vous risquez d'entrer en collision avec d'autres usagers ou objets.

- ▶ Tenez compte des autres usagers et objets.
- ▶ Si nécessaire, arrêtez-vous ou interrompez la manœuvre effectuée par le pilote automatique de stationnement.

▶ Si par exemple le message **Engagez la marche avant.** s'affiche sur l'écran du système multimédia, passez sur la position correspondante de la boîte de vitesses.

**Véhicules équipés d'une boîte automatique :** le véhicule sort de la place de stationnement.

Dès que le message **Pilote de stationnement terminé: reprenez le contrôle!** apparaît sur l'écran

du système multimédia, vous devez de nouveau accélérer, freiner, diriger le véhicule et procédez vous-même au changement de rapport.

### Fonctionnement du pilote automatique de stationnement à distance

❶ Le pilote automatique de stationnement à distance est une fonction supplémentaire du pilote automatique de stationnement. Veuillez respecter le code de la route et les règles locales de circulation lorsque vous utilisez le pilote automatique de stationnement à distance sur la voie publique.

Le pilote automatique de stationnement à distance assiste les manœuvres de stationnement lorsque vous vous trouvez à l'extérieur de votre véhicule. Après avoir sélectionné une place de stationnement appropriée, quittez le véhicule afin de pouvoir le piloter avec un téléphone portable approprié sur la place de stationnement. Le pilote automatique de stationnement à distance prend alors en charge l'accélération, le freinage, le braquage et le changement de rapport. Vous pouvez interrompre à tout moment

les manœuvres de stationnement avec le téléphone portable.

Vous pouvez également faire avancer ou reculer votre véhicule en ligne droite avec votre téléphone portable (mode exploration). Cela peut s'avérer utile lorsque, par exemple, un garage est tellement étroit qu'il n'est pas possible ou seulement très difficile de monter et de descendre du véhicule après la manœuvre. Les petites corrections de trajectoire nécessaires sont prises en charge par le pilote automatique de stationnement.

Le pilote automatique de stationnement à distance est uniquement un système d'aide. Il n'est pas en mesure de remplacer l'attention que vous devez apporter à votre environnement. C'est vous qui êtes responsable de la sécurité lorsque vous effectuez des manœuvres. Veillez en particulier à ce qu'aucune personne, aucun animal ni aucun objet ne se trouvent sur votre trajectoire. Veuillez respecter les prescriptions et lois locales lorsque vous utilisez le pilote automatique de stationnement à distance sur la voie publique.

Pour utiliser la fonction du pilote automatique de stationnement à distance, vous avez besoin d'un

téléphone portable et de l'application actuelle du pilote automatique de stationnement à distance.

Les systèmes d'exploitation suivants sont reconnus:

- Android™
- Apple® iOS

Si la liaison entre le véhicule et le téléphone portable est interrompue pendant la manœuvre, la manœuvre peut être poursuivie si la liaison est rétablie dans les 2 minutes environ qui suivent.

Les scénarios suivants sont reconnus:

- Manœuvres de stationnement sur une place de stationnement parallèle au sens de la marche
- Manœuvres de stationnement sur une place de stationnement perpendiculaire au sens de la marche
- Sortie d'une place de stationnement perpendiculaire au sens de la marche (mode exploration)

- Manœuvres de stationnement en ligne droite, par exemple dans un garage ou sous un auvent (mode exploration)
- Sortie en ligne droite, par exemple d'un garage ou d'un auvent (mode exploration)

Si des problèmes techniques surviennent pendant la manœuvre (dépassement de la pente autorisée, par exemple), les opérations suivantes s'effectuent de manière automatique:

- La manœuvre est interrompue.
- Le véhicule est immobilisé.
- La position **P** de la boîte de vitesses est engagée.
- Le véhicule est arrêté.

En cas d'annulation de la manœuvre, le système envoie une notification correspondante sur le téléphone portable. Vous pouvez alors reprendre le contrôle du véhicule et vous garer manuellement sur la place de stationnement. Si nécessaire, vous pouvez également ramener le véhicule dans sa position initiale.

Lorsque le véhicule est garé avec le pilote automatique de stationnement, vous pouvez inter-

rompre l'opération afin de prendre le contrôle du véhicule avec le pilote automatique de stationnement à distance et de l'amener dans sa position finale.

Vous trouverez de plus amples informations dans la notice d'utilisation de l'application du pilote automatique de stationnement à distance sur le <http://www.mercedes.me>.

### Limites système

En cas de chute de neige ou de forte pluie, la mesure des places de stationnement peut être imprécise ou des problèmes de connexion avec le téléphone portable peuvent, le cas échéant, se produire. Les places de stationnement qui se trouvent devant des remorques garées, dont le timon dépasse dans l'espace de stationnement, peuvent ne pas être identifiées comme places de stationnement ou être mesurées de manière incorrecte. Utilisez le pilote automatique de stationnement à distance uniquement sur un sol plat offrant une bonne adhérence. La place de stationnement doit être plus large que le véhicule sans rétroviseurs extérieurs d'au moins 2 ft (0,60 m).

N'utilisez pas le pilote automatique de stationnement à distance entre autres dans les situations suivantes:

- Les conditions météorologiques sont extrêmes (chaussée verglacée ou enneigée ou forte pluie, par exemple).
- Vous transportez avec votre véhicule une charge qui dépasse du véhicule.
- Vous avez monté des chaînes à neige.
- La place de stationnement est située sur un terrain en pente.

Le pilote automatique de stationnement à distance est notamment interrompu lorsque vous exécutez une des actions suivantes:

- vous désactivez le pilote automatique de stationnement
- vous appuyez sur une touche de la clé
- l'ESP® entre en action

Pendant les manœuvres de stationnement, la distance par rapport au véhicule ne doit pas être supérieure à 10 ft (3,0 m) environ. Sinon l'opération est interrompue et un message correspon-

dant s'affiche sur le téléphone portable. Vous pouvez poursuivre l'opération si vous vous rapprochez à nouveau du véhicule.

Vous trouverez de plus amples informations sur l'annulation de la fonction dans la notice d'utilisation de l'application du pilote automatique de stationnement à distance.

### Commande du pilote automatique de stationnement à distance

**⚠ ATTENTION** Risque d'accident dû à des objets situés au-dessus ou en dessous de la zone de détection du pilote automatique de stationnement

Si des objets se trouvent au-dessus ou en dessous de la zone de détection, les situations suivantes peuvent survenir:

- Le pilote automatique de stationnement braque trop tôt.
- Le véhicule ne peut pas s'arrêter avant ces objets.

Vous risquez alors de provoquer une collision.

▶ Dans de telles situations, n'utilisez pas le pilote automatique de stationnement.

Les objets qui se trouvent au-dessus ou en dessous de la zone de détection du pilote automatique de stationnement ne sont pas décelés lors de la mesure de la place de stationnement. Ils n'entrent pas non plus en ligne de compte dans le calcul de la manœuvre. C'est le cas notamment pour les chargements qui dépassent, les porte-à-faux ou les rampes de chargement des camions ou les délimitations des places de stationnement. Il est alors possible que le pilote automatique de stationnement braque trop tôt pour entrer dans la place de stationnement.

**⚠ ATTENTION** Risque d'accident résultant d'une visibilité insuffisante dans l'environnement du véhicule

Lorsque le véhicule est garé avec le pilote automatique de stationnement à distance, la visibilité sur l'environnement du véhicule peut être limitée.

- Lorsque vous garez le véhicule avec le pilote automatique de stationnement à distance, tenez notamment compte des points suivants :
- Assurez-vous d'avoir toujours une visibilité maximale sur le véhicule et l'environnement du véhicule.
  - Veillez à ce qu'aucune personne, aucun animal ni aucun objet ne se trouvent sur votre trajectoire.
  - Veillez à ce que la distance par rapport au véhicule soit appropriée et à ne pas mettre en danger ni vous ni d'autres usagers.
  - Tenez toujours compte de l'environnement du véhicule et détectez les dangers possibles.
  - Si nécessaire, interrompez les manœuvres de stationnement.

Veillez toujours à ce que les limites système soient respectées. Si nécessaire, interrompez les manœuvres de stationnement.

Notez que vous n'avez le droit d'utiliser le pilote automatique de stationnement à distance qu'avec un permis de conduire valide.

Aucune personne ou animal ne doit se trouver à bord du véhicule pendant les manœuvres de stationnement.

Veillez toujours à ce que l'accès aux véhicules des autres usagers soit garanti.

- ⓘ Portez la clé sur vous pendant les manœuvres de stationnement. Vous pouvez interrompre les manœuvres de stationnement et immobiliser le véhicule en appuyant sur une touche de la clé.

Conditions requises

- La liaison est établie entre le téléphone portable et le pilote automatique de stationnement (→ page 214)

### Manœuvre de stationnement

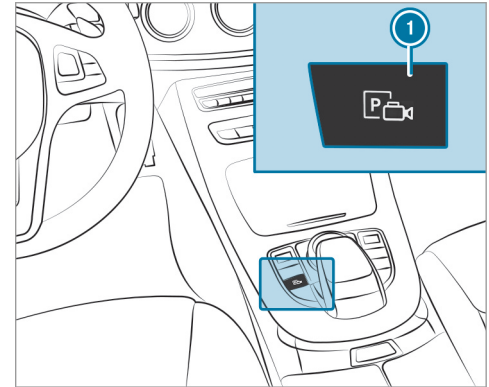

- Appuyez sur la touche ①. L'affichage du pilote automatique de stationnement apparaît sur l'écran du système multimédia. Les places de stationnement détectées ④ et la trajectoire ③ sont signalées dans la zone ②.

- ① La trajectoire ③ affichée sur l'écran du système multimédia peut différer de la trajectoire réelle.



- ▶ Lorsque vous avez dépassé une place de stationnement appropriée, immobilisez le véhicule. La zone ② est activée.
- ▶ Passez sur la position **P** de la boîte de vitesses.
- ▶ Sélectionnez la place de stationnement souhaitée dans la zone ② et confirmez.
- ▶ Quittez le véhicule.

- ▶ Assurez-vous que toutes les portes, les vitres, le couvercle de coffre ou le hayon sont fermés.
- ▶ Démarrez l'application du pilote automatique de stationnement à distance.
- ▶ Garez le véhicule sur la place de stationnement à l'aide du téléphone portable.
- ▶ Une fois les manœuvres de stationnement terminées, immobilisez le véhicule pour qu'il ne puisse pas se mettre à rouler. Si les dispositions légales ou la configuration de l'espace l'exigent, braquez les roues en direction du trottoir.

- ① Le véhicule est automatiquement verrouillé une fois les manœuvres de stationnement terminées.
- ① Vous trouverez de plus amples informations dans la notice d'utilisation de l'application du pilote automatique de stationnement à distance sur le <http://www.mercedes.me>.

### Prise en charge des manœuvres de stationnement effectuée par le pilote automatique de stationnement

- ▶ Garez le véhicule avec le pilote automatique de stationnement (→ page 205).
- ▶ Lorsque la position souhaitée du véhicule est atteinte, passez sur la position **P** de la boîte de vitesses. Le pilote automatique de stationnement est arrêté et le pilote automatique de stationnement à distance est activé.
- ▶ Quittez le véhicule.
- ▶ Assurez-vous que toutes les portes, les vitres, le couvercle de coffre ou le hayon sont fermés.
- ▶ Démarrez l'application du pilote automatique de stationnement à distance.
- ▶ Garez le véhicule sur la place de stationnement à l'aide du téléphone portable.
- ▶ Une fois les manœuvres de stationnement terminées, immobilisez le véhicule pour qu'il ne puisse pas se mettre à rouler. Si les dispositions légales ou la configuration de l'es-

pace l'exigent, braquez les roues en direction du trottoir.

- ❶ Le véhicule est automatiquement verrouillé une fois les manœuvres de stationnement terminées.
- ❷ Vous trouverez de plus amples informations dans la notice d'utilisation de l'application du pilote automatique de stationnement à distance sur le <http://www.mercedes.me>.

### Manœuvre de stationnement avec le mode exploration



- ▶ Immobilisez le véhicule. La zone ❷ est activée.

- ▶ Pour activer le pilote automatique de stationnement à distance, passez sur la position **P** de la boîte de vitesses.
- ▶ Sélectionnez votre propre véhicule ❸ et confirmez.
- ▶ Quittez le véhicule.
- ▶ Assurez-vous que toutes les portes, les vitres, le couvercle de coffre ou le hayon sont fermés.
- ▶ Démarrez l'application du pilote automatique de stationnement à distance.
- ▶ Avancez ou reculez le véhicule jusqu'à la position souhaitée avec le téléphone portable.

La place de stationnement doit avoir une taille minimale pour les manœuvres de stationnement. Si les distances diminuent au cours des manœuvres de stationnement, à l'entrée dans un garage par exemple, un message apparaît sur le téléphone portable. Vous devez alors confirmer la diminution des distances.

- ❶ Le véhicule est automatiquement verrouillé une fois les manœuvres de stationnement terminées.
- ❷ Vous trouverez de plus amples informations dans la notice d'utilisation de l'application du pilote automatique de stationnement à distance sur le <http://www.mercedes.me>.

### Sortie d'une place de stationnement avec le mode exploration

- ▶ Déverrouillez le véhicule.
- ▶ Démarrez l'application du pilote automatique de stationnement à distance en l'espace d'une minute.
- ▶ Avancez ou reculez le véhicule jusqu'à la position souhaitée avec le téléphone portable.
- ❶ Les rétroviseurs extérieurs ne se déploient pas automatiquement après la sortie d'une place de stationnement.

### Autorisation et désautorisation d'un téléphone portable pour le pilote automatique de stationnement à distance

Système multimédia:

↳ Véhicule ▶ Assistance ▶ Pilote de stationnement ▶ Pilote de stationnement à distance

#### Autorisation d'un nouveau téléphone portable

Pour pouvoir utiliser la fonction du pilote automatique de stationnement à distance, vous devez autoriser votre téléphone portable. Vous pouvez autoriser jusqu'à 6 téléphones portables.

- ▶ Sélectionnez **Appareils**.
- ▶ Sélectionnez **Raccorder nouvel appareil**.  
Le pilote automatique de stationnement à distance est prêt pour la connexion.
- ▶ Démarrez l'application du pilote automatique de stationnement à distance et recherchez le nom du véhicule.  
Une demande de confirmation de connexion apparaît.
- ▶ Entrez le code PIN.

#### Désautorisation du téléphone portable

- ▶ Sélectionnez  **Options**.
- ▶ Sélectionnez le téléphone portable.
- ▶ Sélectionnez **Désautoriser**.
- ▶ Sélectionnez **Oui**.  
Le téléphone portable est supprimé de la liste des appareils.

#### Drive Away Assist

La fonction Drive Away Assist permet de diminuer la gravité d'une collision au démarrage du véhicule. Lorsqu'un obstacle est détecté dans le sens de la marche, la vitesse du véhicule est temporairement limitée à 1 mph (2 km/h) environ. Lorsqu'une situation critique est détectée, un symbole apparaît sur l'image de la caméra du système multimédia.

**⚠ ATTENTION** Risque d'accident en cas de détection restreinte de la fonction Drive Away Assist

La fonction Drive Away Assist n'est pas toujours en mesure de détecter les objets ni d'analyser avec précision les situations.

Dans ce cas, la fonction Drive Away Assist peut

- émettre une alerte à tort et limiter la vitesse du véhicule
  - ne pas donner l'alerte et ne pas limiter la vitesse du véhicule
- ▶ Soyez toujours attentif aux conditions de circulation et ne vous fiez pas uniquement à la fonction Drive Away Assist.
- ▶ Soyez toujours prêt à freiner et à entamer une manœuvre d'évitement si nécessaire.

La fonction Drive Away Assist est uniquement un système d'aide. Elle n'est pas en mesure de remplacer l'attention que vous devez apporter à votre environnement. C'est vous qui êtes responsable de la sécurité lorsque vous effectuez des manœuvres. Veillez en particulier à ce qu'aucune personne, aucun animal ni aucun objet ne se trouvent sur votre trajectoire.



Un risque de collision peut par exemple survenir dans les situations suivantes:

- La pédale d'accélération et la pédale de frein sont confondues.
- Le rapport engagé n'est pas le bon.

La fonction Drive Away Assist est activée dans les conditions suivantes:

- L'aide au stationnement PARKTRONIC est activée.
- A chaque changement de rapport pour passer sur **R** ou **D** lorsque le véhicule est à l'arrêt.
- L'obstacle détecté est à moins de 3,3 ft (1,0 m) environ.
- La fonction d'aide aux manœuvres est activée dans le système multimédia.

La fonction Drive Away Assist n'est pas disponible en montée et lorsqu'une remorque est tractée.

### Cross Traffic Alert

**i** Lisez également les remarques relatives à l'avertisseur d'angle mort (→ page 219).

### Véhicules équipés de l'avertisseur d'angle mort

**mort** : vous pouvez être averti des véhicules circulant sur les voies transversales lorsque vous sortez d'une place de stationnement en marche arrière. Lorsque qu'une situation critique est détectée, un symbole d'alerte apparaît sur l'image de la caméra du système multimédia. Si le conducteur ne réagit pas à l'alerte, le véhicule peut alors être freiné automatiquement. Les capteurs radar situés dans les pare-chocs sont utilisés à cette fin. C'est toujours la zone située à proximité immédiate du véhicule qui est alors surveillée.

Aucune détection n'a lieu lorsque les capteurs radar sont masqués par des véhicules ou d'autres objets.

La fonction Cross Traffic Alert est activée dans les conditions suivantes:

- L'avertisseur d'angle mort est activé.
- Le véhicule recule en roulant au pas.
- La fonction d'aide aux manœuvres est activée dans le système multimédia.

La fonction Cross Traffic Alert n'est pas disponible en montée et lorsqu'une remorque est tractée.

### Désactivation et activation de l'aide aux manœuvres

Système multimédia:

 Véhicule  Assistance  Pilote de stationnement  Aide aux manœuvres

 Activez  ou désactivez  la fonction.

### ATTENTION ASSIST

#### Fonctionnement du système ATTENTION ASSIST

Le système ATTENTION ASSIST est conçu pour vous aider pendant les longs trajets monotones, par exemple sur autoroute ou voie rapide. Lorsque le système ATTENTION ASSIST détecte des signes de fatigue ou un manque de vigilance croissant chez le conducteur, il lui propose de faire une pause.

Le système ATTENTION ASSIST est uniquement un système d'aide. Il ne peut pas toujours détecter à temps des signes de fatigue ou un manque

de vigilance croissant. Le système ne peut en aucun cas remplacer un conducteur reposé et attentif. Pendant les longs trajets, faites à temps des pauses régulières qui vous permettent de vous reposer.

Vous pouvez choisir entre deux réglages:

- **Standard** : sensibilité normale du système
- **Sensible** : sensibilité élevée du système Le conducteur est averti plus tôt et le degré d'attention déterminé par le système (Attention Level) est adapté en conséquence.

Si des signes de fatigue ou un manque de vigilance croissant sont détectés, l'alerte **Attention Assist: Faites une pause** apparaît sur l'écran pour les instruments. Vous pouvez valider le message et faire une pause si nécessaire. Si vous ne faites pas de pause et que le système ATTENTION ASSIST continue de détecter un manque de vigilance croissant, il ne vous préviendra de nouveau qu'au bout de 15 minutes minimum.



Dans le menu Assistance de l'ordinateur de bord, vous pouvez afficher les informations suivantes sur l'état du système ATTENTION ASSIST:

- Durée du trajet depuis la dernière pause
- Degré d'attention déterminé par le système ATTENTION ASSIST (Attention Level)

Si le système ATTENTION ASSIST ne peut pas calculer le degré d'attention ni émettre d'alertes, le message **Système inactif** apparaît.

Si une alerte s'affiche sur l'écran pour les instruments, le système multimédia vous propose de rechercher une aire de repos. Vous pouvez sélectionner une aire de repos et lancer la navigation jusqu'à celle-ci. Vous pouvez activer ou

désactiver cette fonction dans le système multimédia.

Lorsque le système ATTENTION ASSIST est désactivé, le symbole  est affiché dans le graphique du système d'aide sur l'écran pour les instruments lorsque le moteur tourne. Le système ATTENTION ASSIST est automatiquement activé lorsque vous redémarrez le moteur. La dernière sensibilité sélectionnée reste mémorisée.

#### Limites système

Le système ATTENTION ASSIST fonctionne entre 37 mph (60 km/h) et 124 mph (200 km/h).

Le système ATTENTION ASSIST fonctionne de manière limitée et ne donne pas l'alerte ou seulement avec retard dans les situations suivantes:

- lorsque la durée du trajet est inférieure à 30 minutes environ
- lorsque la chaussée est en mauvais état (chaussée déformée, nids-de-poule)
- en cas de fort vent latéral

- si vous adoptez un style de conduite sportif (vitesse élevée dans les virages ou fortes accélérations)
- lorsque le pilote automatique directionnel du pilote automatique de régulation de distance DISTRONIC est activé
- lorsque l'heure réglée est incorrecte
- dans les situations de marche actives, lorsque vous changez souvent de voie et de vitesse

L'évaluation du degré de fatigue et d'attention par le système ATTENTION ASSIST est supprimée et relancée en cas de poursuite du trajet dans les situations suivantes:

- Vous arrêtez le moteur.
- Vous débouclez votre ceinture de sécurité et ouvrez la porte conducteur (pour passer le volant ou faire une pause, par exemple).

### Activation et désactivation du système ATTENTION ASSIST

Système multimédia:

↳ Véhicule ▶  Assistance ▶ Attention Assist

### Possibilités de sélection

▶ Sélectionnez **Standard**, **Sensible** ou **OFF**.

### Assistant de signalisation routière

#### Fonctionnement de l'assistant de signalisation routière

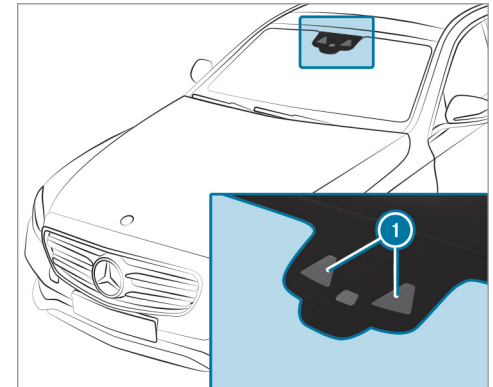

L'assistant de signalisation routière détecte les panneaux à l'aide d'une caméra multifonction **1** et vous aide en affichant les limites de vitesse et interdictions de dépasser détectées sur le combiné d'instruments. Les panneaux de

signalisation avec une restriction indiquée par un symbole additionnel (en cas de pluie, par exemple) sont également détectés par la caméra.

### Avertissement en cas de dépassement de la vitesse maximale autorisée

Le système peut vous avertir lorsque vous dépassez involontairement la vitesse maximale autorisée. Vous pouvez pour ce faire régler dans le système multimédia de combien la vitesse maximale autorisée peut être dépassée avant que l'alerte retentisse. Vous pouvez choisir si l'alerte doit être émise uniquement de manière optique ou également sonore.

### Affichage sur l'écran pour les instruments

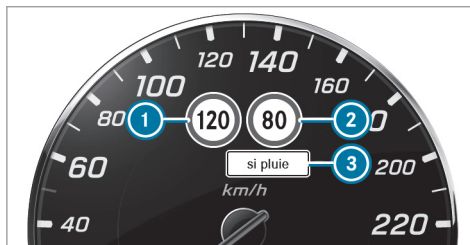

- ① Vitesse autorisée
- ② Vitesse autorisée en cas de restriction
- ③ Symbole additionnel avec restriction
- i L'illustration montre l'écran pour les instruments dans le poste de conduite Widescreen

L'assistant de signalisation routière prenant aussi en considération les données enregistrées dans le système de navigation, l'affichage peut également être actualisé sans détection de panneaux de signalisation:

- lorsque vous changez de route (entrée ou sortie d'autoroute, par exemple)

- lorsque vous rentrez ou sortez d'une localité mémorisée sur la carte numérique



L'assistant de signalisation routière n'est pas disponible dans tous les pays. S'il n'est pas disponible, l'affichage ① apparaît sur le tachymètre.

### Limites système

Le système peut être perturbé ou ne pas fonctionner dans les situations suivantes:

- lorsque les conditions de visibilité sont mauvaises (en cas d'éclairage insuffisant ou de fortes alternances d'ombre et de lumière sur

la chaussée, de pluie, de neige, de brouillard ou d'embruns, par exemple)

- en cas d'éblouissement par les véhicules qui arrivent en sens inverse, par le soleil ou des reflets, par exemple
- en cas d'encrassement du pare-brise dans la zone de la caméra multifonction ou si la caméra est embuée, endommagée ou masquée
- si les panneaux de signalisation sont difficiles à détecter (encrassement, masquage, neige ou éclairage insuffisant, par exemple)
- si les informations de la carte routière numérique du système de navigation sont erronées ou non actuelles
- en cas de signalisation ambiguë (panneaux de signalisation de chantiers ou voies voisines, par exemple)

### Réglage de l'assistant de signalisation routière

Système multimédia:

↳ Véhicule ▶  Assistance ▶ Détecteur panneaux

### Pilote automatique pour limitations de vitesse pour le pilote automatique de régulation de distance DISTRONIC

La limite de vitesse est activée automatiquement si le DISTRONIC est activé.

- ▶ Sélectionnez **Pilote limit. vitesse.**
- ▶ Activez ou désactivez la fonction.

 Si le pilote automatique pour limitations de vitesse a été activé, les panneaux de signalisation détectés sont affichés automatiquement dans le combiné d'instruments.

### Affichages sur le combiné d'instruments

Les panneaux de signalisation détectés sont affichés sur le combiné d'instruments.

- ▶ Sélectionnez **Affich. combiné instr..**
- ▶ Activez ou désactivez la fonction.

### Activation et désactivation du signal d'alerte en cas de dépassement de la limite de vitesse

Vous pouvez régler individuellement à partir de quel dépassement de vitesse une alerte est émise (seuil d'alerte).

- ▶ Sélectionnez **Alerte de vitesse.**
- ▶ Sélectionnez **Avert. visuel & sonore, Indication visuelle** ou **Aucun avertissement.**

### Réglage de la vitesse

- ▶ Sélectionnez **Seuil d'alerte.**
- ▶ Réglez la vitesse souhaitée.

### Avertisseur d'angle mort et avertisseur d'angle mort actif

#### Fonction de l'avertisseur d'angle mort et de l'avertisseur d'angle mort actif

L'avertisseur d'angle mort surveille au moyen de 2 capteurs radar latéraux orientés vers l'arrière les zones s'étendant jusqu'à 130 ft (40 m) derrière le véhicule et jusqu'à 10 ft (3 m) sur les côtés.

Si, à partir de 8 mph (12 km/h) environ, un véhicule est détecté et entre dans la zone de surveillance de l'environnement immédiat du véhicule, le voyant d'alerte intégré au rétroviseur extérieur s'allume en rouge.

Si un véhicule se trouve à une distance de sécurité insuffisante dans la zone de surveillance de l'environnement immédiat du véhicule et que vous allumez les clignotants dans la direction correspondante, un signal d'alerte retentit 1 fois. Le voyant rouge d'alerte intégré au rétroviseur extérieur clignote. Si les clignotants restent enclenchés, tous les autres véhicules détectés sont uniquement signalés par le clignotement du voyant rouge d'alerte.

Aucune alerte n'est émise si vous dépassez rapidement un véhicule.

**▲ ATTENTION** Risque d'accident alors que l'avertisseur d'angle mort est activé

L'avertisseur d'angle mort ne tient pas compte des véhicules qui s'approchent à une vitesse beaucoup plus élevée que celle de votre véhicule et vous dépassent.

L'avertisseur d'angle mort ne peut donc pas vous alerter dans cette situation.

► Soyez toujours particulièrement attentif aux conditions de circulation et maintenez une distance de sécurité latérale suffisante.

L'avertisseur d'angle mort et l'avertisseur d'angle mort actif sont uniquement des systèmes d'aide. Ils ne peuvent pas toujours détecter tous les véhicules et ne sont pas en mesure de remplacer votre vigilance. Maintenez toujours une distance latérale suffisante par rapport aux autres usagers ou aux obstacles qui pourraient se trouver sur la chaussée.

#### Limites du système

La détection de l'avertisseur d'angle mort peut être limitée

- lorsque les capteurs sont encrassés ou masqués
- lorsque les conditions de visibilité sont mauvaises (en cas de brouillard, de forte pluie, de chutes de neige ou d'embruns, par exemple)

- dans le cas de véhicules de largeur réduite dans la zone de surveillance (un vélo, par exemple)

Le système peut émettre des alertes à tort en présence de glissières de sécurité ou autres séparations. Le système peut interrompre une alerte lorsque vous roulez pendant un certain temps à côté de véhicules de longueur inhabituelle (un camion, par exemple).

Lorsque vous engagez la marche arrière, l'avertisseur d'angle mort n'est pas opérationnel.

#### Intervention de freinage de l'avertisseur d'angle mort actif

Si l'avertisseur d'angle mort actif détecte un risque de collision latérale dans la zone de surveillance, il déclenche une intervention de freinage permettant de corriger la trajectoire. Celle-ci a pour but de vous aider à éviter une collision.

Le système peut effectuer une intervention de freinage permettant de corriger la trajectoire entre 20 mph (30 km/h) et 125 mph (200 km/h) environ.

**⚠ ATTENTION** Risque d'accident malgré l'intervention de freinage de l'avertisseur d'angle mort actif

L'intervention de freinage permettant de corriger la trajectoire ne peut pas toujours empêcher une collision.

- ▶ Braquez, freinez et accélérez toujours vous-même, en particulier si l'avertisseur d'angle mort actif vous avertit ou freine le véhicule pour corriger sa trajectoire.
- ▶ Maintenez toujours une distance de sécurité latérale suffisante.

**⚠ ATTENTION** Risque d'accident alors que l'avertisseur d'angle mort actif est activé

L'avertisseur d'angle mort actif ne tient pas compte

- des véhicules qui se trouvent dans votre angle mort lorsque vous les dépassez avec une distance latérale réduite

- des véhicules qui s'approchent à une vitesse beaucoup plus élevée que celle de votre véhicule et vous dépassent

Dans ces situations, l'avertisseur d'angle mort actif ne peut donc pas vous avertir ni intervenir.

- ▶ Soyez toujours particulièrement attentif aux conditions de circulation et maintenez une distance de sécurité latérale suffisante.



Lorsqu'une intervention de freinage permettant de corriger la trajectoire a lieu, le voyant rouge d'alerte intégré au rétroviseur extérieur clignote

et un signal d'alerte retentit. En outre, un affichage  signalant un risque de collision latérale apparaît sur l'écran multifonction.

Dans de rares cas, le système peut déclencher une intervention de freinage inappropriée. Vous pouvez interrompre cette intervention de freinage en contre-braquant légèrement ou en accélérant.

### Limites du système

Aucune intervention de freinage permettant de corriger la trajectoire n'a lieu dans les situations suivantes ou une intervention de freinage adaptée à la situation de marche à lieu

- lorsque des véhicules ou des obstacles (glissières de sécurité, par exemple) se trouvent des 2 côtés du véhicule
- lorsqu'un véhicule arrive en sens inverse et que la distance latérale est réduite
- lorsque vous adoptez un style de conduite sportif (vitesse élevée dans les virages)
- lorsque vous freinez ou accélérez activement

- lorsqu'un système de sécurité active intervient (ESP® ou freinage d'urgence assisté actif, par exemple)
- lorsque l'ESP® est désactivé
- lorsqu'une perte de pression d'un pneu ou un pneu défectueux a été détecté
- lorsque vous tractez une remorque et que la liaison électrique entre le véhicule et le dispositif d'attelage est établie correctement

### Activation et désactivation de l'avertisseur d'angle mort ou de l'avertisseur d'angle mort actif

Système multimédia:

↳ Véhicule ▶  Assistance ▶ Avertisseur angle mort

▶ Activez  ou désactivez  la fonction.

### Avertisseur de franchissement de ligne actif

#### Fonction de l'avertisseur de franchissement de ligne actif

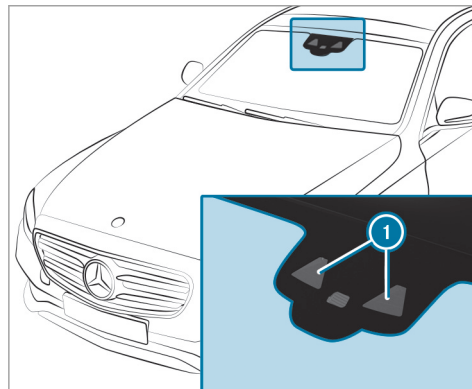

L'avertisseur de franchissement de ligne actif surveille la zone située devant votre véhicule à l'aide d'une caméra multifonction ①. Il a pour but de vous aider à éviter un changement involontaire de file. Pour cela, le système peut vous

avertir par une vibration dans le volant et une intervention de freinage peut avoir lieu afin de vous ramener sur la voie empruntée.

Une vibration au niveau du volant vous alerte lorsque les conditions suivantes sont réunies:

- L'avertisseur de franchissement de ligne actif détecte les marques de délimitation de la voie.
- Une roue avant franchit la marque de délimitation de la voie.

Une intervention de freinage a également lieu afin de vous ramener sur la voie empruntée lorsque les conditions suivantes sont réunies:

- L'avertisseur de franchissement de ligne actif détecte les marques de délimitation des 2 côtés de la voie.
- Une roue avant franchit une marque de délimitation continue.

Le déclenchement de l'alerte et le moment de son déclenchement dépendent également de la sensibilité réglée (Standard ou Adaptatif).

L'avertisseur de franchissement de ligne actif n'est pas en mesure de diminuer le risque



d'accident résultant d'une conduite inadaptée ni d'annuler les lois de la physique. Il ne peut pas tenir compte des conditions routières et météorologiques du moment ni des conditions de circulation. L'avertisseur de franchissement de ligne actif est uniquement un système d'aide. C'est vous qui êtes responsable de la distance de sécurité, de la vitesse du véhicule, de l'opportunité de son freinage et du maintien de la voie.

**Véhicules équipés du Pack Trajectoire :** si vous franchissez une marque de délimitation de la voie et que vous ne réagissez pas à l'alerte, une intervention de freinage permettant de revenir sur la voie empruntée peut avoir lieu afin de ramener le véhicule sur la voie d'origine.

**Véhicules équipés du Pack Assistance à la conduite ou du Pack Assistance à la conduite Plus :** si vous ne réagissez pas à l'alerte, une intervention de freinage permettant de revenir sur la voie empruntée peut avoir lieu afin de ramener le véhicule sur la voie d'origine. Pour que l'intervention de freinage ait également lieu si le système a identifié une ligne discontinue, un véhicule doit être détecté sur la voie de circulation voisine. Les véhicules suivants peuvent

être détectés: véhicules qui arrivent en sens inverse, véhicules qui doublent ou véhicules circulant sur une voie parallèle.

Le système peut effectuer une intervention de freinage entre 40 mph (60 km/h) et 120 mph (200 km/h).



Lorsqu'une intervention de freinage permettant de revenir sur la voie empruntée a lieu, l'affichage **i** apparaît sur l'écran multifonction.

### Limites système

Aucune intervention de freinage permettant de revenir sur la voie empruntée ne peut avoir lieu dans les situations suivantes:

- lorsque vous braquez, freinez ou accélérez activement
- lorsque vous avez allumé les clignotants
- lorsqu'un système de sécurité active intervient (ESP®, freinage d'urgence assisté actif ou avertisseur d'angle mort actif, par exemple)
- lorsque vous adoptez un style de conduite sportif (vitesse élevée dans les virages, fortes accélérations)
- lorsque l'ESP® est désactivé
- lorsque vous tractez une remorque et que la liaison électrique entre le véhicule et la remorque est établie correctement
- lorsqu'une perte de pression d'un pneu ou un pneu défectueux a été détecté et affiché

Le système peut être perturbé ou ne pas fonctionner dans les situations suivantes:

- lorsque les conditions de visibilité sont mauvaises (en cas d'éclairage insuffisant de la chaussée, de fortes alternances d'ombre et de lumière, de pluie, de chutes de neige, de brouillard ou d'embruns, par exemple)
- en cas d'éblouissement par les véhicules qui arrivent en sens inverse, par le soleil ou par des reflets, par exemple
- lorsque le pare-brise est encrassé dans la zone de la caméra multifonction ou que la caméra est couverte de buée, endommagée ou recouverte
- en cas d'absence de marques de délimitation de la voie, de marquage multiple ou équivoque (à proximité de travaux, par exemple)
- lorsque les marques de délimitation de la voie sont usées, sombres ou recouvertes
- lorsque la distance par rapport au véhicule qui précède est trop faible et que les marques de délimitation de la voie ne peuvent par conséquent pas être détectées

- lorsque les marques de délimitation de la voie changent rapidement (lorsque des voies se séparent, se croisent ou se rejoignent, par exemple)
- lorsque la chaussée est très étroite et sinueuse

### **Véhicules équipés du Pack Assistance à la conduite ou du Pack Assistance à la conduite Plus :**

l'avertisseur de franchissement de ligne actif surveille différentes zones dans les environs du véhicule à l'aide de capteurs radar. Si les capteurs radar dans le pare-chocs sont encrassés ou recouverts de neige, le système peut être perturbé ou ne pas fonctionner.

Aucune intervention de freinage permettant de revenir sur la voie empruntée ne peut avoir lieu si un obstacle a été détecté sur la voie que vous empruntez.

### **Activation de l'avertisseur de franchissement de ligne actif**

**⚠ ATTENTION** Risque d'accident malgré l'alerte émise par l'avertisseur de franchissement de ligne actif

L'intervention de freinage ne permet pas toujours de ramener le véhicule sur sa voie d'origine.

► Braquez, freinez et accélérez toujours vous-même, en particulier si l'avertisseur de franchissement de ligne actif vous avertit ou freine le véhicule pour corriger sa trajectoire.

**⚠ ATTENTION** Risque d'accident malgré l'intervention de l'avertisseur de franchissement de ligne actif

L'avertisseur de franchissement de ligne actif n'est pas en mesure d'apprécier les conditions de circulation ni de détecter les autres usagers. Dans de très rares cas, le système peut déclencher une intervention de

freinage inappropriée (lorsque vous franchissez volontairement une ligne de délimitation de voie continue, par exemple).

Vous pouvez interrompre à tout moment une intervention de freinage en contre-braquant légèrement, par exemple.

- ▶ Maintenez toujours une distance latérale suffisante par rapport aux autres usagers ou aux obstacles qui pourraient se trouver sur la chaussée.

**⚠ ATTENTION** Risque d'accident alors que l'avertisseur de franchissement de ligne est activé

L'avertisseur de franchissement de ligne n'est pas toujours en mesure de détecter correctement les marques de délimitation de la voie.

Dans ce cas, l'avertisseur de franchissement de ligne peut

- émettre une alerte à tort
- ne pas vous avertir

- ▶ Soyez toujours particulièrement attentif aux conditions de circulation et maintenez votre véhicule sur sa voie, en particulier en cas d'alerte émise par l'avertisseur de franchissement de ligne actif.

#### Conditions requises

La vitesse actuelle est supérieure à 40 mph (60 km/h).

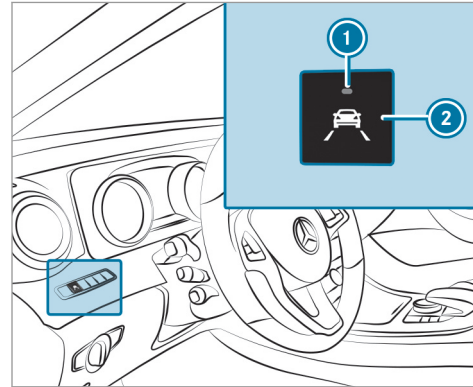

- ▶ Appuyez sur la touche ②. Lorsque le voyant ① s'allume, cela signifie que l'avertisseur de franchissement de ligne est activé. Si le système détecte des marques de délimitation de la voie, les lignes sur le graphique du système d'aide apparaissent en blanc.

#### Sensibilité de l'avertisseur de franchissement de ligne actif

Le réglage Standard ou Adaptatif vous permet d'influer sur le moment où l'alerte par vibrations de l'avertisseur de franchissement de ligne est émise.

Aucune alerte par vibrations n'est émise avec le réglage Standard ou Adaptatif dans les situations suivantes:

- Vous avez allumé les clignotants.
- Un système de sécurité active intervient (ABS, BAS ou ESP®, par exemple).

En outre, aucune alerte par vibrations n'est émise avec le réglage Adaptatif dans les situations suivantes:

- Le véhicule subit une forte accélération ou, au contraire, une forte décélération.
- Vous braquez activement (lors d'une manœuvre d'évitement ou d'un changement de voie rapide, par exemple).
- Vous coupez un virage serré.

### **Réglage de la sensibilité de l'avertisseur de franchissement de ligne actif**

Système multimédia:

 Véhicule ►  Assistance ► Assist. trajectoire actif

### **Possibilités de sélection**

► Sélectionnez **Adaptatif** ou **Standard**.

## Vue d'ensemble de l'écran pour les instruments

**⚠ ATTENTION** Risque d'accident en cas de panne de l'écran pour les instruments

Lorsque l'écran pour les instruments est en panne ou en cas de défaut, vous ne pouvez pas détecter des limitations du fonctionnement de systèmes importants pour la sécurité.

La sécurité de fonctionnement de votre véhicule risque d'être compromise.

- ▶ Continuez de rouler prudemment.
- ▶ Faites immédiatement contrôler le véhicule par un atelier qualifié.

Si la sécurité de fonctionnement de votre véhicule est compromise, arrêtez immédiatement le véhicule à l'écart de la circulation. Prenez contact avec un atelier qualifié.

## Ecran pour les instruments (Standard)

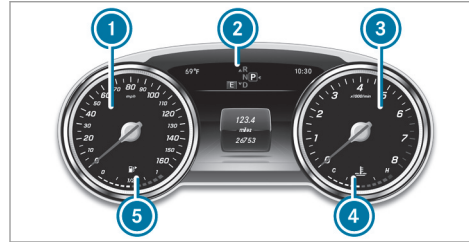

- ① Tachymètre
- ② Ecran multifonction
- ③ Compte-tours
- ④ Affichage de la température du liquide de refroidissement
- ⑤ Niveau de carburant et indicateur de position du bouchon du réservoir

## Ecran pour les instruments dans le poste de conduite Widescreen

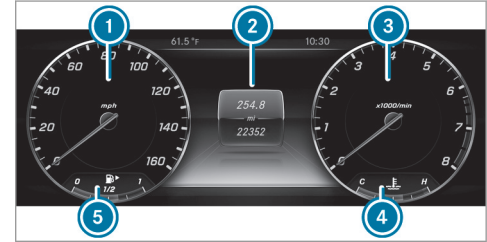

- ① Tachymètre
- ② Ecran multifonction
- ③ Compte-tours
- ④ Affichage de la température du liquide de refroidissement
- ⑤ Niveau de carburant et indicateur de position du bouchon du réservoir

Les segments qui s'allument sur le tachymètre

① indiquent le statut des systèmes suivants:

- TEMPOMAT (→ page 175)

- Pilote automatique de régulation de distance DISTRONIC (→ page 178)

**!** **REMARQUE** Dommages au niveau du moteur dû à un régime moteur excessif

Si vous roulez alors que le moteur a atteint la plage de surrégime, vous allez endommager le moteur.

- ▶ Ne roulez pas lorsque le moteur a atteint la plage de surrégime.

Pour protéger le moteur, l'arrivée de carburant est coupée dès que la zone rouge du compte-tours ③ (plage de surrégime) est atteinte.

Dans des conditions de marche normales, l'affichage de la température du liquide de refroidissement ④ peut atteindre 248 °F (120 °C).

**!** **ATTENTION** Risque de brûlure lors de l'ouverture du capot moteur

Si vous ouvrez le capot moteur après que le moteur a subi une surchauffe ou après un incendie dans le compartiment moteur, vous

pouvez entrer en contact avec des gaz brûlants ou d'autres ingrédients et lubrifiants qui s'échappent.

- ▶ Avant d'ouvrir le capot moteur, laissez refroidir le moteur ayant subi une surchauffe.
- ▶ Dans le cas d'un incendie dans le compartiment moteur, laissez le capot moteur fermé et prévenez les pompiers.

### Vue d'ensemble des touches du volant

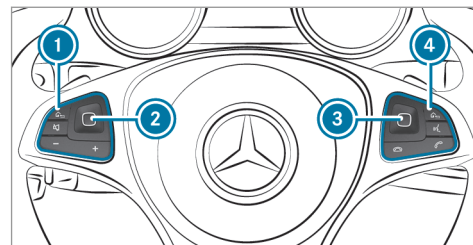

#### ① Groupe de touches:

- Touche d'accès au menu principal / touche Retour (ordinateur de bord)
- Désactivation et activation du son
- Augmentation du volume sonore
- Diminution du volume sonore

#### ② Touch-Control (ordinateur de bord)

#### ③ Touch-Control (système multimédia)

#### ④ Groupe de touches:

- Touche d'accès au menu principal / touche Retour (système multimédia)
- LINGUATRONIC ou commande vocale



Lancement/prise d'un appel



Refus d'un appel/fin de communication

### Utilisation de l'ordinateur de bord

**⚠ ATTENTION** Les systèmes d'information et les appareils de communication risquent de détourner votre attention

L'utilisation de systèmes d'information et d'appareils de communication intégrés au véhicule pendant la marche détourne votre attention de la circulation. Vous risquez en outre de perdre le contrôle du véhicule.

- ▶ N'utilisez ces appareils que si les conditions de circulation le permettent.
- ▶ Si ce n'est pas le cas, arrêtez-vous en tenant compte des conditions de circulation et procédez à des entrées dans le système uniquement lorsque le véhicule est à l'arrêt.

Lorsque vous utilisez l'ordinateur de bord, tenez compte des dispositions légales en vigueur dans le pays où vous vous trouvez.

- ① Les messages de l'ordinateur de bord apparaissent sur l'écran multifonction (→ page 230).

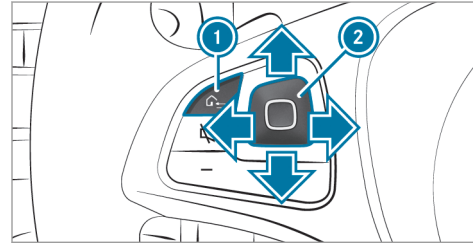

L'utilisation de l'ordinateur de bord s'effectue par l'intermédiaire du Touch-Control ② et de la touche Retour ① qui se trouvent à gauche sur le volant.

Les menus suivants sont disponibles:

- Maintenance
- Assistance

- [Trajet](#)
- [Navi](#)
- [Radio](#)
- [Médias](#)
- [Téléphone](#)
- **Véhicules équipés d'un écran pour les instruments dans le poste de conduite Widescreen : [Infos affich.](#)**
- [HUD](#)
- **Véhicules équipés d'un écran pour les instruments dans le poste de conduite Widescreen : [Design](#)**

Vous pouvez afficher les menus par l'intermédiaire de la barre de menus sur l'écran multifonction:



- ▶ **Affichage de la barre de menus** : appuyez sur la touche Retour qui se trouve à gauche.
- ▶ **Navigation à l'intérieur de la barre de menus** : balayez du doigt vers la gauche ou vers la droite sur le Touch-Control gauche.
- ▶ **Affichage du menu ou confirmation de la sélection** : appuyez sur le Touch-Control gauche.
- ▶ **Navigation à l'intérieur des affichages ou des listes du menu** : balayez du doigt vers le haut ou vers le bas sur le Touch-Control gauche.

- ▶ **Affichage du sous-menu ou confirmation de la sélection** : appuyez sur le Touch-Control gauche.
- ▶ **Sortie d'un sous-menu** : appuyez sur la touche Retour qui se trouve à gauche.

Lorsque vous vous trouvez dans un sous-menu et appuyez longuement sur la touche Retour qui se trouve à gauche, la barre de menus apparaît.

#### Affichages sur l'écran multifonction

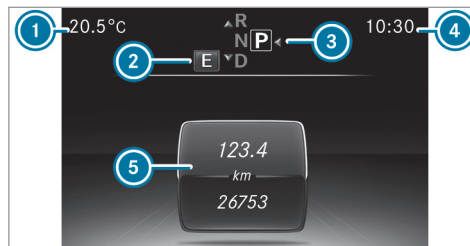

- ① Température extérieure
- ② Programme de conduite

- ③ Position de la boîte de vitesses (→ page 147)
- ④ Heure
- ⑤ Champ d'affichage

#### **i Véhicules équipés d'un écran pour les instruments dans le poste de conduite**

**Widescreen** : la position des affichages différente de celle présentée ici.

Autres affichages sur l'écran multifonction:

- † Recommandation de rapport (→ page 150)
- Pilote automatique de stationnement activé
- Aide au stationnement PARKTRONIC désactivé
- TEMPOMAT (→ page 175)
- Pilote automatique de régulation de distance DISTRONIC (→ page 178)
- Pilote automatique directionnel (→ page 185)
- Fonction Start/Stop ECO
- Fonction HOLD (→ page 189)



- Assistent de feux de route adaptatif  
(→ page 120)

### Réglage de l'éclairage des instruments

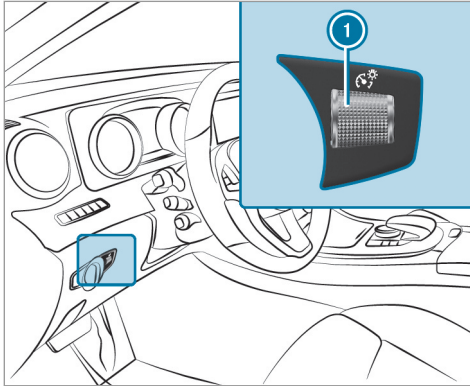

- ▶ Tournez le variateur de luminosité ① vers le haut ou vers le bas.  
L'éclairage de l'écran pour les instruments et des éléments de commande dans l'habitacle est réglé.

### Menus et sous-menus

#### Affichage des fonctions dans le menu Maintenance de l'ordinateur de bord

Ordinateur de bord:

↳ Maintenance

- ▶ **Sélection d'une fonction** : balayez du doigt vers le haut ou vers le bas sur le Touch-Control gauche.
- ▶ Appuyez sur le Touch-Control gauche.

Fonctions du menu Maintenance:

- Mémoire des messages (→ page 423)
- **Pression pneus**:
  - Contrôle de la pression de pneu à l'aide du système de contrôle de la pression des pneus (→ page 384)

- Redémarrage du système de contrôle de la pression des pneus (→ page 385)
- **ASSYST PLUS**: affichage de l'échéance de maintenance (→ page 339)

### Affichage du graphique du système d'aide

Ordinateur de bord:

↳ Assistance



- ① **Véhicules équipés d'un écran pour les instruments dans le poste de conduite Widescreen** : lorsque vous avez sélectionné le style **Progressif**, vous pouvez afficher le graphique du système d'aide dans la partie gauche de l'écran pour les instruments.

Les affichages suivants sont disponibles dans le menu Graphique syst. aide:

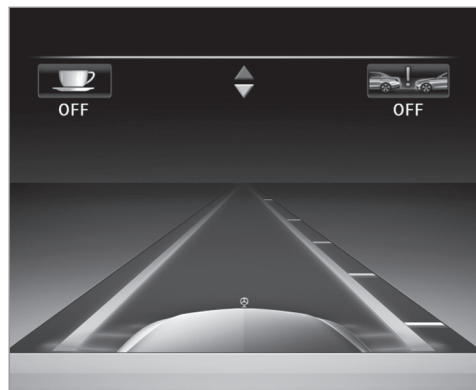
- Graphique du système d'aide
- Degré d'attention (→ page 215)
- ▶ **Commutation entre les affichages** : balayez du doigt vers le haut ou vers le bas sur le Touch-Control gauche.



Affichages d'état dans le graphique du système d'aide:

- : ATTENTION ASSIST désactivé
- : freinage d'urgence assisté actif désactivé
- Marques de délimitation de la voie en clair: l'avertisseur de franchissement de ligne actif est engagé.

- Marques de délimitation de la voie en vert: l'avertisseur de franchissement de ligne actif est activé.
- Ondes radar grises à côté du véhicule: l'avertisseur d'angle mort est engagé.
- Ondes radar vertes à côté du véhicule: l'avertisseur d'angle mort est activé.
- Affichage du pilote automatique de régulation de distance DISTRONIC (→ page 178)

### Affichage des affichages du menu **Trajet**

Ordinateur de bord:

 **Trajet**

**i** **Véhicules équipés d'un écran pour les instruments dans le poste de conduite Widescreen** : lorsque vous avez sélectionné le style **Progressif**, vous pouvez afficher les informations relatives au trajet dans la partie gauche de l'écran pour les instruments.

**▶ Sélection d'un affichage** : balayez du doigt vers le haut ou vers le bas sur le Touch-Control gauche.

Affichages dans le menu **Trajet**:

- Affichage standard
- Autonomie et consommation actuelle de carburant

Lorsque le mode croisière (→ page 150) est activé, l'affichage de la consommation de carburant actuelle est remplacé par **Mode croisière**.

Pour certaines motorisations, un affichage de récupération apparaît également. S'il ne reste presque plus de carburant dans le réservoir de carburant, l'autonomie approximative est remplacée par un symbole représentant un véhicule en ravitaillement .

- Affichage ECO (→ page 145)
- Données statistiques **Dep. départ** et **Dep. rem. 0**
- Tachymètre numérique

**i** **Véhicules équipés d'un écran pour les instruments dans le poste de conduite Widescreen** : le tachymètre numérique apparaît uniquement avec les styles **Classique** et **Sportif**.



Affichage standard (exemple)

- ① Distance journalière parcourue
- ② Distance totale parcourue



Données statistiques (exemple)

- ① Distance totale parcourue
- ② Temps de trajet
- ③ Vitesse moyenne
- ④ Consommation moyenne de carburant

### Remise à zéro des valeurs dans le menu **Trajet de l'ordinateur de bord**

Ordinateur de bord:

→ Trajet

- ① Le nom du menu principal affiché peut différer. Par conséquent, tenez compte de la vue

d'ensemble des menus correspondant à l'écran pour les instruments (→ page 229).

Vous pouvez remettre à zéro les valeurs des fonctions suivantes:

- Distance journalière parcourue
- Données statistiques «Depuis départ» et «Depuis remise à zéro»
- Affichage ECO

- ▶ **Sélection de la fonction qui doit être remise à zéro** : balayez du doigt vers le haut ou vers le bas sur le Touch-Control gauche.
- ▶ Appuyez sur le Touch-Control gauche.
- ▶ Sélectionnez **Oui**.
- ▶ Appuyez sur le Touch-Control gauche.

Si vous appuyez longuement sur le Touch-Control gauche, la fonction est immédiatement remise à zéro.

## Affichage des messages de navigation dans l'ordinateur de bord

Ordinateur de bord:

→ Navi



- Aucune manœuvre annoncée (exemple)
- ① Distance à parcourir jusqu'à la prochaine destination
  - ② Heure d'arrivée probable
  - ③ Distance à parcourir jusqu'à la prochaine manœuvre
  - ④ Route actuelle



Manœuvre annoncée (exemple)

- ① Route à emprunter
- ② Distance à parcourir avant la manœuvre
- ③ Symbole indiquant la manœuvre
- ④ Voie recommandée et voie supplémentaire apparaissant lors de la manœuvre (blanc)
- ⑤ Voie possible
- ⑥ Voie à éviter (gris foncé)

Autres affichages possibles dans le menu Navi:

- **Direction** : affichage du sens de la marche et de la route actuelle
- **Nouvel itinéraire...** ou **Calcul de l'itinéraire...**: le système calcule un nouvel itinéraire.

- **Route inconnue**: la route est inconnue, par exemple une route nouvellement construite.
- **Pas d'itinéraire**: aucun itinéraire ne peut être calculé pour la destination sélectionnée.
- **Pas de carte**: la carte pour la position actuelle n'est pas disponible.
- **Zone de destination atteinte**: vous avez atteint la zone de destination.
- 🏠 : vous êtes arrivé à destination ou vous avez atteint une destination intermédiaire.

▶ **Sortie du menu** : appuyez sur la touche Retour qui se trouve à gauche.

**Véhicules équipés du système multimédia COMAND Online** : dans le menu **Navi**, vous pouvez lancer la navigation jusqu'à l'une des dernières destinations:

▶ Appuyez sur le Touch-Control gauche.

▶ **Sélection de la destination** : balayez du doigt vers le haut ou vers le bas sur le Touch-Control gauche.

▶ Appuyez sur le Touch-Control gauche. Le guidage est en train d'être lancé.

Si un guidage était activé auparavant, un message vous demande s'il doit être désactivé.

- ▶ Sélectionnez **Oui**.
- ▶ Appuyez sur le Touch-Control gauche. Le guidage est en train d'être lancé.

### Sélection de la station radio par l'intermédiaire de l'ordinateur de bord

Ordinateur de bord:

→ Radio



- ① Plage de fréquences
- ② Station
- ③ Nom du titre
- ④ Nom de l'interprète

Lorsque vous sélectionnez une chaîne/station dans la mémoire des chaînes/stations, la position mémoire s'affiche à côté du nom de la station. Lorsque vous sélectionnez une chaîne/station mémorisée dans la plage de fréquences,

un astérisque s'affiche à côté du nom de la station.

- ▶ **Sélection des stations radio** : balayez du doigt vers le haut ou vers le bas sur le Touch-Control gauche.

### Sélection d'une plage de fréquences ou de la mémoire des stations

- ▶ Appuyez sur le Touch-Control gauche.
- ▶ **Sélection d'une plage de fréquences ou de la mémoire des stations** : balayez du doigt vers le haut ou vers le bas sur le Touch-Control gauche.
- ▶ Appuyez sur le Touch-Control gauche.

## Commande de la lecture de médias par l'intermédiaire de l'ordinateur de bord

Ordinateur de bord:

→ Médias

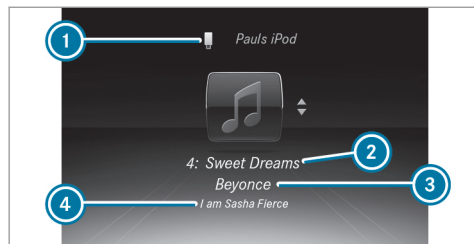

- 1 Source média
- 2 Titre en cours de lecture et numéro de titre
- 3 Nom de l'interprète
- 4 Nom de l'album

▶ **Changement de titre dans la source média active** : balayez du doigt vers le haut ou vers le bas sur le Touch-Control gauche.

## Changement de source média

- ▶ Appuyez sur le Touch-Control gauche.
- ▶ **Sélection d'une source média** : balayez du doigt vers le haut ou vers le bas sur le Touch-Control gauche.
- ▶ Appuyez sur le Touch-Control gauche.

## Composition d'un numéro de téléphone par l'intermédiaire de l'ordinateur de bord

### Conditions requises

- Votre téléphone portable est raccordé au système multimédia.

Ordinateur de bord:

→ Téléphone

**⚠ ATTENTION** Les systèmes d'information et les appareils de communication risquent de détourner votre attention

L'utilisation de systèmes d'information et d'appareils de communication intégrés au véhicule pendant la marche détourne votre

attention de la circulation. Vous risquez en outre de perdre le contrôle du véhicule.

- ▶ N'utilisez ces appareils que si les conditions de circulation le permettent.
- ▶ Si ce n'est pas le cas, arrêtez-vous en tenant compte des conditions de circulation et procédez à des entrées dans le système uniquement lorsque le véhicule est à l'arrêt.

Si vous souhaitez téléphoner alors que vous conduisez, tenez compte des dispositions légales en vigueur dans le pays où vous vous trouvez.

### Véhicules équipés du système multimédia

**COMAND Online** : les dernières communications téléphoniques (numéros composés, appels reçus et appels manqués) sont affichées dans le menu **Téléphone**.

- ▶ **Sélection d'un numéro de téléphone** : balayez du doigt vers le haut ou vers le bas sur le Touch-Control gauche.



- ▶ Appuyez sur le Touch-Control gauche.  
**Lorsqu'un seul numéro de téléphone est mémorisé pour l'entrée** : le numéro de téléphone est composé.
- ▶ **Lorsque plusieurs numéros de téléphone sont mémorisés pour l'entrée** : balayez du doigt vers le haut ou vers le bas sur le Touch-Control gauche pour sélectionner le numéro souhaité.
- ▶ Appuyez sur le Touch-Control gauche.  
Le numéro de téléphone est composé.



L'affichage des numéros composés peut être remplacé par les affichages suivants:

- **Veillez patienter...**: l'application est démarrée. Si aucune connexion Bluetooth® n'est établie avec le téléphone portable, le menu permettant d'autoriser et de raccorder un téléphone portable apparaît sur le système multimédia (→ page 294).
- **Actualisation des données...**: la liste d'appels est actualisée.
- **Importation des contacts...**: les contacts du téléphone portable ou d'un support de données sont importés.

### Prise d'un appel ou refus d'un appel

Si vous recevez un appel, un message **Appel entrant** apparaît dans l'affichage tête haute.

- ▶ Balayez du doigt vers le haut ou vers le bas sur le Touch-Control gauche et sélectionnez  (prise de l'appel) ou  (refus de l'appel).
- ▶ Appuyez sur le Touch-Control gauche.

Vous pouvez également prendre l'appel ou le refuser par l'intermédiaire de la touche  ou de la touche  du volant.

### Réglages de l'affichage tête haute dans l'ordinateur de bord

Ordinateur de bord:

↪ HUD

Les réglages suivants de l'affichage tête haute peuvent être réglés:

- **Position**
- **Luminosité**
- **Infos affichées**

- ▶ **Sélection du réglage** : balayez du doigt vers le haut ou vers le bas sur le Touch-Control gauche.
- ▶ Appuyez sur le Touch-Control gauche.
- ▶ **Réglage de la valeur** : balayez du doigt vers le haut ou vers le bas sur le Touch-Control gauche.
- ▶ Appuyez sur le Touch-Control gauche.

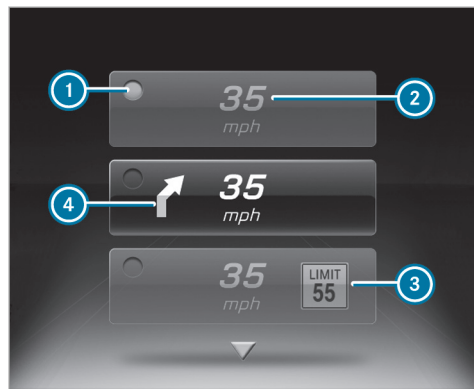

- ① Réglage actuellement sélectionné
- ② Tachymètre numérique
- ③ Assistant de signalisation routière
- ④ Affichages de navigation

## Réglage du style

Ordinateur de bord

↳ Design

① Cette fonction est uniquement disponible sur les véhicules équipés d'un poste de conduite Widescreen.

Vous pouvez sélectionner les styles suivants:

- Sportif
- Classique
- Progressif

▶ **Sélection d'un style** : balayez du doigt vers le haut ou vers le bas sur le Touch-Control gauche.

▶ Appuyez sur le Touch-Control gauche. L'écran pour les instruments s'affiche dans le style sélectionné.

## Affichage tête haute

### Fonctionnement de l'affichage tête haute

L'affichage tête haute projette des informations du système de navigation et des systèmes d'aide

à la conduite au-dessus du poste de conduite, dans le champ de vision du conducteur.

## Contenus d'affichage

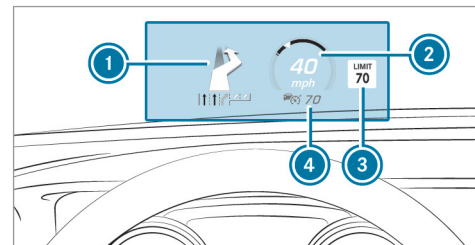

- ① Messages de navigation
- ② Vitesse actuelle
- ③ Avertissements et panneaux de signalisation détectés
- ④ Vitesse réglée dans le système d'aide à la conduite (par exemple TEMPOMAT)

Si vous recevez un appel, un message  Appel entrant apparaît dans l'affichage tête haute.



En mode audio, les noms de la station ou le titre sont affichés momentanément en cas d'utilisation active de la source audio.

### Limites système

La visibilité est influencée par les conditions suivantes:

- Position du siège
- Réglage de la position de l'image
- Luminosité ambiante
- Chaussée mouillée
- Objets qui se trouvent sur le cache d'écran
- Polarisation des lunettes de soleil

### Mise en marche et arrêt de l'affichage tête haute

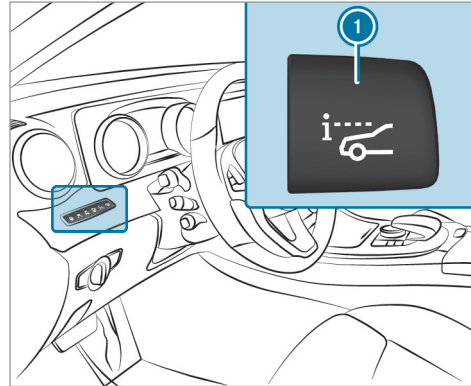

► Appuyez sur la touche ①.

### Sécurité de fonctionnement

**⚠ ATTENTION** Les systèmes d'information et les appareils de communication risquent de détourner votre attention

L'utilisation de systèmes d'information et d'appareils de communication intégrés au véhicule pendant la marche pourrait détourner votre attention de la circulation. Vous risquez en outre de perdre le contrôle du véhicule.

- ▶ N'utilisez ces appareils que si les conditions de circulation le permettent.
- ▶ Si ce n'est pas le cas, arrêtez-vous en tenant compte des conditions de circulation et procédez à des entrées dans le système uniquement lorsque le véhicule est à l'arrêt.

**⚠ ATTENTION** La manipulation d'appareils de communication mobiles pendant la marche détourne votre attention de la circulation.

La manipulation d'appareils de communication mobiles pendant la marche détourne votre attention de la circulation. Vous risquez en outre de perdre le contrôle du véhicule.

Manipulez ces appareils uniquement lorsque le véhicule est à l'arrêt.

Pour votre propre sécurité, respectez impérativement les remarques suivantes lors de l'utilisation des appareils de communication mobiles et en particulier de votre système de commande vocale:

- Tenez compte des dispositions légales en vigueur dans le pays dans lequel vous vous trouvez.
- N'utilisez des appareils de communication mobiles et votre système de commande vocale pendant la marche que lorsque les conditions de circulation le permettent. Sinon, cela pourrait détourner votre attention

de la circulation et vous risquez de provoquer un accident et d'être blessé ou de blesser d'autres personnes.





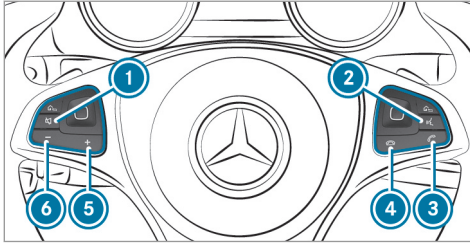

- N'utilisez pas le système de commande vocale dans une situation d'urgence car votre voix pourrait se modifier et votre communication téléphonique pourrait être retardée inutilement.
- Familiarisez-vous avec les fonctions du système de commande vocale avant de prendre la route.

### Utilisation

#### Utilisation par l'intermédiaire du volant multifonction

Le LINGUATRONIC est opérationnel environ 30 secondes après avoir mis le contact.



- ①  Désactivation et activation du son (arrêt du LINGUATRONIC)
- ②  Démarrage du LINGUATRONIC
- ③  Lancement/prise d'un appel
- ④  Refus d'un appel/fin de communication (arrêt du LINGUATRONIC)
- ⑤  Augmentation du volume sonore
- ⑥  Diminution du volume sonore

### Dialogue interactif

- ▶ **Démarrage ou poursuite du dialogue :** appuyez sur la touche  du volant multifonction. Vous pouvez utiliser une commande vocale après un signal sonore.
- ▶ **Correction de l'entrée :** utilisez la commande vocale Corriger.
- ▶ **Sélection d'une entrée de la liste de sélection :** indiquez le numéro de l'écran ou énoncez le contenu de l'entrée.
- ▶ **Navigation à l'intérieur de la liste de sélection :** utilisez les commandes vocales Continuer ou Retour.
- ▶ **Interruption du dialogue :** utilisez la commande vocale Pause.
- ▶ **Annulation du dialogue :** utilisez la commande vocale Quitter.

### Fonctions utilisables

Le système de commande vocale LINGUATRONIC vous permet, en fonction de l'équipement, d'utiliser les systèmes suivants:

- Téléphone
- SMS
- Navigation
- Carnet d'adresses
- Radio
- Audio (carte mémoire, interface média, USB et mode Bluetooth® Audio)
- Véhicule

### Types de commandes vocales

Les commandes vocales peuvent appartenir à l'une des catégories suivantes:

- Les **commandes globales** peuvent être énoncées à tout moment et indépendamment de l'application actuelle, par exemple les commandes Naviguer vers, Appeler ou SMS à.

- Les **commandes vocales spécifiques à une application** sont disponibles uniquement pour l'application active.

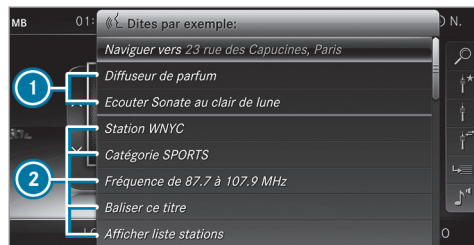

- 1 Commandes vocales globales
- 2 Commandes vocales spécifiques à une application

Outre l'application active affichée sur l'écran, les différentes commandes vocales globales et les commandes vocales spécifiques à l'application correspondantes énoncées sont affichées sur un téléprompteur. Cela facilite l'entrée et la commande interactive. Vous pouvez faire défiler la liste ou en sélectionner un élément par l'inter-

médiaire du système de commande vocale ou du sélecteur/pavé tactile.

### Entrée de chiffres

Entrée de chiffres:

- Les chiffres de zéro à neuf sont autorisés.
- Les numéros de téléphone peuvent être entrés chiffre par chiffre.

### Modification du réglage de la langue

Vous pouvez changer la langue du LINGUATRONIC en changeant le réglage de la langue système. Si la langue système réglée n'est pas prise en charge par le LINGUATRONIC, l'anglais est sélectionné automatiquement.

Les langues disponibles pour le LINGUATRONIC sont l'anglais, le français et l'espagnol.

## Utilisation judicieuse du LINGUATRONIC

### Fonctions d'aide vocale

Pour obtenir des informations et de l'aide:

- **Pour une utilisation optimale** : utilisez la commande vocale Aide commande vocale.
- **Pour une application active** : appuyez sur la touche  du volant multifonction et utilisez la commande vocale Aide.
- **Pour la suite du dialogue** : utilisez la commande vocale Aide pendant un dialogue.
- **Pour un système donné** : utilisez la commande vocale d'aide pour le système souhaité, par exemple Aide téléphone.

### Amélioration de la qualité vocale

#### Le LINGUATRONIC ne vous comprend pas :

- Utilisez le LINGUATRONIC uniquement depuis le siège conducteur.
- Énoncez les commandes vocales de manière continue et distincte, mais sans exagérer les intonations.

- Réduisez les bruits parasites importants (soufflante, par exemple) lorsque vous énoncez une commande vocale.
- Lors de la mémorisation d'une entrée vocale, prononcez-la de la même manière à chaque fois.

**Une entrée vocale d'une entrée du carnet d'adresses n'est pas reconnue :**

- Créez uniquement des entrées judicieuses dans le carnet d'adresses du système/télé-

phone portable, par exemple en veillant à ce que le nom et le prénom figurent dans les bons champs.

- N'utilisez pas d'abréviations, d'espaces inutiles ni de caractères spéciaux.

**Une entrée de la liste des stations n'est pas reconnue :**

- Utilisez la commande vocale Consulter liste stations.

### Commandes vocales importantes

#### Commandes vocales de commutation

Les commandes vocales de commutation peuvent être utilisées pour ouvrir certaines applications. La sélection de commandes vocales peut être utilisée indépendamment de l'application actuellement active.

Commande vocale	Fonction
Navigation	Commutation sur le mode Navigation
Carte	Commutation sur la représentation de la carte
Carnet d'adresses	Commutation sur le carnet d'adresses
Téléphone	Commutation sur le mode Téléphone
SMS	Commutation sur les SMS
Radio	Commutation sur le mode Radio
Média	Commutation sur le mode Médias

Commande vocale	Fonction
USB	Commutation sur l'interface USB
Carte mémoire	Commutation sur la carte mémoire
Application Internet <nom>	Lancement d'une application en ligne Mercedes-Benz. Un affichage unique par voie tactile est requis avant l'utilisation.
Mercedes-Benz Apps	Commutation sur Mercedes-Benz Apps
Connect	Commutation sur le mode Internet
Véhicule	Commutation sur les réglages véhicule
Réglages système	Commutation sur les réglages système

### Commandes vocales pour le système de navigation

Les commandes vocales pour le système de navigation vous permettent d'entrer des destinations spéciales ou des adresses normales et

d'effectuer directement des réglages importants pour le système de navigation.

Commande vocale	Fonction
Naviguer vers <adresse/POI/contact>	Recherche universelle de destinations de tous types. Une recherche dans les contacts du carnet d'adresses, dans la base de données du système de navigation et sur Internet (destinations spéciales) est en outre déclenchée. L'ordre dans lequel les entrées sont effectuées, par exemple ville, rue ou numéro de maison, est libre.
Adresse en <pays>	Entrée des destinations dans un pays souhaité (adresse en France, par exemple)
Destination spéciale <POI>	Entrée d'une destination spéciale (Porte de Brandebourg, par exemple). Une recherche dans la base de données du système de navigation et sur Internet est en outre déclenchée.
Recherche de POI en ligne <POI>	Déclenchement de la recherche d'une destination spéciale exclusivement sur Internet
Naviguer vers contact <nom>	Entrée d'une destination pour un contact dans le carnet d'adresses
Entrer pays Entrer localité Entrer quartier Entrer rue Entrer carrefour Entrer numéro de rue Entrer code postal	Entrée du pays/de la localité/du quartier/de la rue/du carrefour/du numéro de rue/du code postal

Commande vocale	Fonction
Restaurant à proximité Parking à proximité Aire de repos avec toilettes à proximité Station-service à proximité	Recherche de restaurants, de possibilités de stationnement et de stations-services à proximité
Dernières destinations	Sélection d'une destination dans la liste des dernières destinations entrées
Autres itinéraires	Activation du guidage pour un autre itinéraire
Lancer guidage	Lancement du guidage après avoir entré une destination valable
Interrompre guidage	Interruption du guidage
Activer guidage vocal Désactiver guidage vocal	Activation et désactivation des messages vocaux du guidage
Activer carte du trafic Désactiver carte du trafic	Activation et désactivation de la carte routière
Activer symboles de destinations spéciales Désactiver symboles de destinations spéciales	Activation ou désactivation de l'affichage des symboles de destinations spéciales sur la carte

### Commandes vocales pour le téléphone

Les commandes vocales pour le téléphone vous permettent de téléphoner ou de consulter le carnet d'adresses.



Commande vocale	Fonction
Appeler <nom>	Lancement d'un appel téléphonique. Tous les noms du carnet d'adresses sont disponibles.
Rechercher contact <nom>	Recherche et affichage d'un contact. Tous les noms du carnet d'adresses sont disponibles.
Derniers numéros appelés	Affichage des derniers appels
Rappeler	Composition du dernier numéro appelé

### Commandes vocales pour le mode Radio

Vous pouvez utiliser les commandes vocales pour la radio même lorsque l'application radio fonctionne en arrière-plan.

Commande vocale	Fonction
Station <nom>	Sélection d'une station pouvant être reçue ou mémorisée
<Fréquence>	Entrée directe d'une fréquence
Station suivante Station précédente	Commutation sur la prochaine station disponible
Enregistrer station	La station est mémorisée dans la liste des stations.

Commande vocale	Fonction
Afficher liste stations	Affichage du nom de toutes les stations pouvant être reçues
Consulter liste stations	Ecoute du nom de toutes les stations pouvant être reçues
Activer infos trafic Désactiver infos trafic	Activation et désactivation des informations routières
Activer infos radio Désactiver infos radio	Activation et désactivation des informations sur la station actuelle

### Commandes vocales pour lecteur de médias

Vous pouvez utiliser les commandes vocales pour lecteur de médias même lorsque le lecteur de médias fonctionne en arrière-plan.

Commande vocale	Fonction
Ecouter <titre>	Vous pouvez énoncer pour la recherche tous les titres disponibles.
Recherche de fichiers multimédias <titre>	Vous pouvez énoncer pour la recherche tous les titres disponibles.

Commande vocale	Fonction
Afficher tous les albums Afficher tous les artistes Afficher tous les compositeurs Afficher tous les genres Afficher tous les titres Afficher toutes les listes de lecture	Les albums, interprètes, compositeurs, genres musicaux, titres ou listes de lecture existants sont recherchés.
Titre suivant	Sélection du titre suivant
Titre précédent	Sélection du titre précédent
Activer lecture aléatoire Désactiver lecture aléatoire	Activation et désactivation de la lecture aléatoire

### Commandes vocales pour messages

Les commandes vocales pour messages vous permettent de créer, de modifier et d'écouter des SMS.

Commande vocale	Fonction
SMS à <nom>	Création d'un message. Tous les noms du carnet d'adresses sont disponibles.
Répondre	Réponse à un message
Transférer SMS	Transfert d'un message

### Commandes vocales pour le véhicule

Les commandes vocales pour le véhicule vous permettent d'afficher directement les menus correspondants pour les réglages du véhicule.

Commande vocale	Fonction
Eclairage d'ambiance	Affichage des réglages de l'éclairage d'ambiance
Affichage et design	Affichage des réglages de l'écran
Réglages systèmes d'aide	Affichage des réglages des systèmes d'aide
Diffuseur de parfum	Affichage des réglages du parfumeur d'ambiance
Flux d'énergie	Affichage des réglages du flux d'énergie
Ionisation de l'air	Affichage des réglages de l'ionisation
Climatiseur	Affichage des réglages de la climatisation

<b>Commande vocale</b>	<b>Fonction</b>
Eclairage	Affichage des réglages de l'éclairage
Massage	Affichage des réglages de massage
Données du moteur	Affichage des données du moteur
Sièges	Affichage des réglages de siège
Consommation	Affichage de la consommation
Visualisation	Affichage de la visualisation

## Vue d'ensemble et utilisation

### Vue d'ensemble du système multimédia

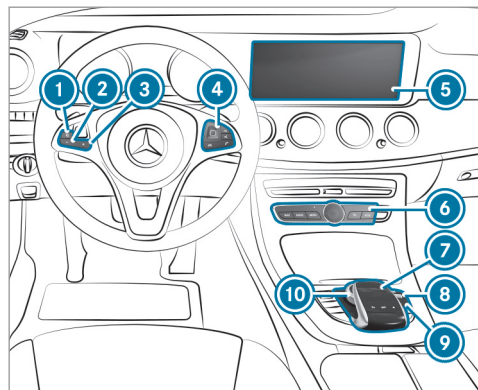

- ① Activation et désactivation du son
- ② Diminution du volume sonore
- ③ Augmentation du volume sonore
- ④ Touch-Control
- ⑤ Ecran média

- ⑥ Fonctions principales Groupe de touches (→ page 255)
- ⑦ Pavé tactile
- ⑧ Bouton de réglage du volume sonore  
Réglage du volume sonore et activation et désactivation du son
- ⑨ Touche   
Mise en marche et arrêt du système multimédia
- ⑩ Sélecteur

### Remarques relatives à l'écran média

#### ! REMARQUE Rayure de l'écran

L'écran possède une surface brillante très sensible. L'écran risque d'être rayé.

Évitez de toucher l'écran.

Veuillez tenir compte des remarques sur le nettoyage.

Veuillez tenir compte des remarques relatives à l'entretien de l'intérieur du véhicule (→ page 353).

**Coupure automatique en fonction de la température :** si la température est trop élevée, la luminosité est d'abord réduite automatiquement. L'écran média peut ensuite s'éteindre complètement pendant un certain temps.

- ① Le port de lunettes de soleil polarisées peut entraver ou limiter la lisibilité de l'écran média.

## Vue d'ensemble des éléments de commande centraux

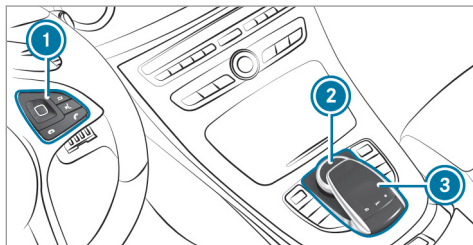

- ① Touch-Control
- ② Sélecteur
- ③ Pavé tactile

## Touch-Control

### Utilisation du Touch-Control

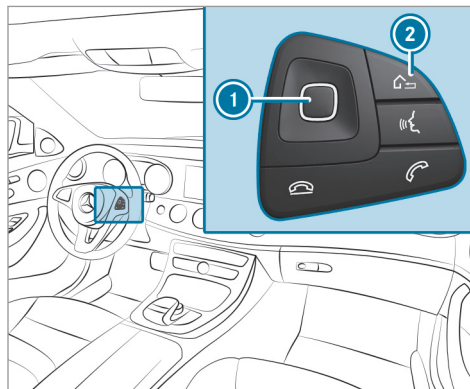

- ▶ **Sélection d'un point de menu** : balayez du doigt vers le haut, le bas, la gauche ou la droite sur le Touch-Control ①.
- ▶ Appuyez sur le Touch-Control ①.

- ▶ **Ouverture de la liste** : appuyez sur le Touch-Control ①.
- ▶ **Fermeture de la liste** : appuyez sur la touche ②.
- ▶ **Affichage de la barre de menus/des favoris** : maintenez la touche ② enfoncée.
- ▶ **Déplacement de la carte numérique** : balayez du doigt dans tous les sens.

### Réglage de la sensibilité



Système multimédia:

↳ Système ▶ Saisie ▶ Sensibilité du bouton Touch Control



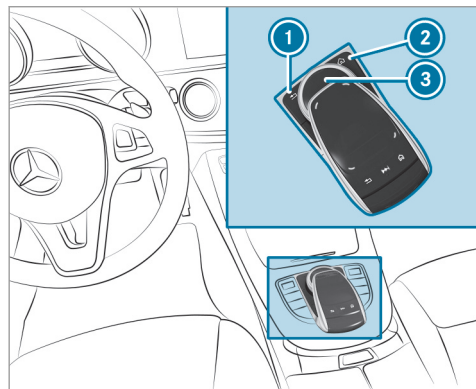

- ▶ Sélectionnez **Niveau élevé**, **Niveau moyen** ou **Niveau faible**.

### Utilisation du sélecteur



- ① Touche , retour à l'affichage précédent (pression brève), affichage des fonctions principales et des favoris (pression longue)
- ② Touche , fonctions principales et affichage des favoris
- ③ Sélecteur

Possibilités d'utilisation du sélecteur:

- ▶ Tournez vers la gauche ou vers la droite .
- ▶ Poussez vers la gauche ou vers la droite .
- ▶ Poussez vers le haut ou vers le bas .
- ▶ Poussez en diagonale .
- ▶ Appuyez de manière brève ou prolongée .

### Pavé tactile

#### Activation et désactivation du pavé tactile

##### Conditions requises

Le véhicule est équipé d'un sélecteur.

Système multimédia:

 **Système** ▶  **Saisie**





- ▶ Activez  ou désactivez  **Pavé tactile**.

#### Utilisation du pavé tactile

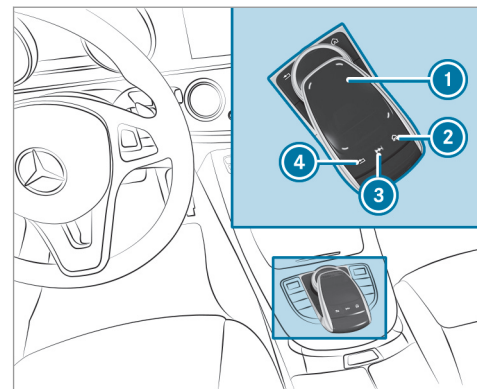
##### Conditions requises

Pour les véhicules avec sélecteur: le pavé tactile est activé (→ page 254).



- ① Pavé tactile
- ② Touche  Touche , affichage des fonctions principales et des favoris
- ③ Touche  Affichage du menu de commande de la dernière source audio
- ④ Touche 



Pression brève: retour à l'affichage précédent

Pression longue: affichage des fonctions principales

La navigation à l'intérieur des menus et des listes s'effectue par **balayage à un doigt** sur la surface tactile ❶ :

- ▶ **Ouverture et fermeture de la liste** : balayez du doigt vers gauche ou la droite.
- ▶ **Sélection d'un point de menu** : balayez du doigt vers le haut, le bas, la gauche ou la droite.
- ▶ Appuyez sur le pavé tactile ❶.
- ▶ **Déplacement de la carte numérique** : balayez du doigt dans tous les sens.

**Utilisez les fonctions suivantes par balayage à 2 doigts :**

- ▶ **Affichage des fonctions principales et des favoris** : balayez vers le bas avec 2 doigts.

- ▶ **Agrandissement ou réduction de l'échelle de la carte** : écartez ou rapprochez 2 doigts l'un de l'autre.

- ▶ **Affichage du menu de commande de la dernière source audio** : balayez avec 2 doigts vers le haut.

### Réglage de la sensibilité

Système multimédia:

↳ Système ▶  Saisie

- ▶ Sélectionnez **Sensibilité du pavé tactile**.
- ▶ Sélectionnez **Niveau élevé**, **Niveau moyen** ou **Niveau faible**.

### Fonction de reconnaissance de l'écriture manuscrite: activation et désactivation de la fonction de lecture vocale

Système multimédia:

↳ Système ▶  Audio

- ▶ Activez  ou désactivez  **Lecture vocale des caractères manuscrits**.

## Fonctions principales

### Affichage des fonctions principales

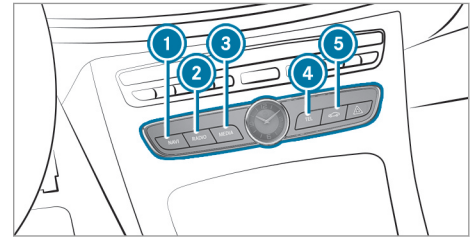

- ▶ ❶ Touche **NAVI** Activation du mode Navigation
- ▶ ❷ Touche **RADIO** Activation du mode Radio
- ▶ ❸ Touche **MEDIA** Activation d'une source média
- ▶ ❹ Touche **TEL** Activation du mode Téléphone
- ▶ ❺ Touche  Affichage des fonctions du véhicule

## Egalement

- ▶ Lorsque le menu de base de la fonction principale est affiché, appuyez sur la touche .
- ▶ **Sélection de la fonction principale :** balayez vers la gauche ou vers la droite sur le pavé tactile.
- ▶ Appuyez sur le pavé tactile.

## Affichage des listes et menus du système multimédia

### Affichage de la liste

- ▶ Affichez une fonction principale (→ page 255).
- ▶ **Ouverture de la liste :** balayez vers la gauche sur le pavé tactile.
- ▶ **Fermeture de la liste :** balayez vers la droite sur le pavé tactile.
- ▶ **Sélection d'un point de menu :** balayez vers le haut ou vers le bas sur le pavé tactile.
- ▶ Appuyez sur le pavé tactile.

## Favoris

### Vue d'ensemble des favoris

Les favoris permettent d'accéder rapidement aux applications fréquemment utilisées. Vous pouvez créer jusqu'à 20 favoris au total.

Vous disposez des fonctions suivantes:

- Ajout de **favoris prédéfinis** à partir de ces catégories:
  - [Navigation](#)
  - [Divertissement](#)
  - [Téléphone](#)
  - [Connect](#)
  - [Véhicule](#)
  - [Réglages système](#)
- Ajout de **favoris personnels**
- Modification du nom des favoris
- Déplacement du favori
- Effacement du favori
- Réinitialisation de tous les favoris

## Affichage des favoris

- ▶ Appuyez sur la touche .  
Les fonctions principales sont affichées.
- ▶ Naviguez vers le bas une fois.

## Sortie des favoris

- ▶ Appuyez sur la touche .

## Ajout d'un favori

### Ajout d'un favori prédéfini



- ▶ Appuyez sur la touche . Les fonctions principales sont affichées.
- ▶ Naviguez 2 fois vers le bas. Le menu Favoris apparaît.

- ▶ Sélectionnez **Nouveau favori**. Les catégories apparaissent.
- ▶ Sélectionnez une catégorie. Les favoris apparaissent.
- ▶ Sélectionnez un favori.
- ▶ Mémorisez le favori à l'emplacement souhaité. S'il existe déjà un favori à cet emplacement, celui-ci est remplacé.

### Ajout d'un favori personnel (exemple)

- ▶ Sélectionnez **Véhicule**.
- ▶ Sélectionnez **Consommation en plein écran**.
- ▶ Maintenez la touche  appuyée jusqu'à ce que les favoris apparaissent.
- ▶ Mémorisez le favori à l'emplacement souhaité.

### Modification du nom des favoris

- ▶ Appuyez sur la touche . Les fonctions principales sont affichées.
- ▶ Naviguez vers le bas une fois.
- ▶ Sélectionnez un favori.

- ▶ Naviguez vers le bas une fois. Le menu Favoris apparaît.
- ▶ Sélectionnez **Renommer**.
- ▶ Entrez les caractères de votre choix.
- ▶ **Confirmation de l'entrée** : sélectionnez .

### Déplacement d'un favori

- ▶ Appuyez sur la touche . Les fonctions principales sont affichées.
- ▶ Naviguez vers le bas une fois.
- ▶ Sélectionnez un favori.
- ▶ Naviguez vers le bas une fois. Le menu Favoris apparaît.
- ▶ Sélectionnez **Déplacer**.
- ▶ Déplacez le favori jusqu'à la position souhaitée. S'il existe déjà un favori à cet emplacement, celui-ci est remplacé.

### Effacement d'un favori

- ▶ Appuyez sur la touche . Les fonctions principales sont affichées.

- ▶ Naviguez vers le bas une fois.
- ▶ Sélectionnez un favori.
- ▶ Naviguez vers le bas une fois.  
Le menu Favoris apparaît.
- ▶ **Effacement** : sélectionnez **Effacer**.
- ▶ Sélectionnez **Oui**.
- ▶ **Réinitialisation de tous les favoris** : sélectionnez **Tout remettre à zéro**.  
Une demande de confirmation apparaît.
- ▶ Sélectionnez **Oui**.  
Les favoris sont ramenés aux réglages d'usine.

### Activation et désactivation du son

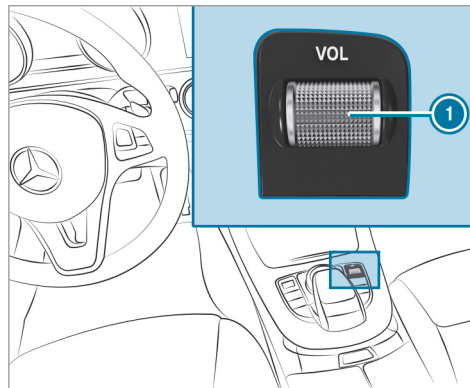

- ▶ **Désactivation** : appuyez sur le bouton de réglage du volume sonore ①.  
Le symbole  apparaît sur la barre d'état de l'écran.  
Les messages d'information routière et de guidage vocal sont diffusés même lorsque le son est désactivé.

- ▶ **Activation** : changez de source média ou réglez le volume sonore.

### Réglage du volume sonore

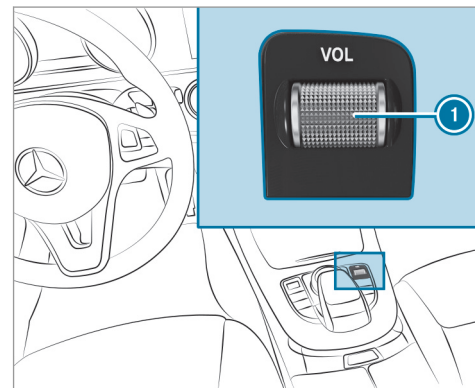

- ▶ Tournez le bouton de réglage du volume sonore ①.  
Le volume sonore de la source radio ou média activée est réglé. Vous pouvez régler

séparément les volumes sonores d'autres sources sonores.

Adaptez les volumes sonores dans les situations suivantes:

- pendant la diffusion d'un message d'information routière
- pendant la diffusion d'un message de guidage vocal  
Le volume sonore des messages de guidage vocal se modifie par rapport au volume sonore de la source média en cours.
- pendant une communication téléphonique

► **Egalement :** sélectionnez **Système**.

► Sélectionnez **Audio**.

► Sélectionnez le réglage du volume sonore.

► Réglez le volume sonore.

## Entrée des caractères

### Utilisation de l'entrée des caractères

Vous disposez des fonctions suivantes:

- Sélection des caractères sur le clavier virtuel
- Tracé d'un caractère sur le pavé tactile

L'entrée des caractères peut être lancée avec un élément de commande et poursuivie avec un autre élément de commande.

► **Sur le Touch-Control et le sélecteur :** sélectionnez un caractère sur le clavier virtuel.

En fonction de la destination à entrer, vous disposez:

- du jeu de caractères complet
- des caractères judicieux en fonction de la progression de l'entrée

Les autres caractères sont grisés.

► **Sur le pavé tactile :** sélectionnez les caractères sur le clavier virtuel.

ou

► Ecrivez les caractères sur la surface tactile du pavé tactile.  
La fonction de reconnaissance de l'écriture manuscrite facilite la saisie par des propositions de caractères et la fonction de lecture vocale.

Exemples d'entrée des caractères:

- Recherche d'un titre ou d'un interprète par l'intermédiaire de la recherche par mot-clé
- Raccordement d'un téléphone portable au système multimédia par l'entrée d'un code d'accès
- Entrée d'un numéro d'appel
- Entrée d'une adresse Web

## Entrée des caractères à l'aide du sélecteur

### Exemple: modification d'un favori



- ▶ Appelez la fonction «modification d'un favori» (→ page 257).
- ▶ **Entrée des caractères** : tournez le sélecteur **[⊙]**, poussez-le **↑⊙↓**, puis appuyez dessus. Le caractère est entré sur la ligne de saisie.

Utilisez les fonctions de saisie suivantes :

- [⊗]** Effacement de caractères: appuyez sur le sélecteur.

Effacement de l'entrée: appuyez sur le sélecteur jusqu'à ce que l'entrée soit effacée.

- [⋮]** Commutation sur les caractères spéciaux et les symboles.
- [↑]** Commutation sur les majuscules ou les minuscules.
- [↔]** Passage à la langue écrite
- [✍]** **Ecrit.** Commutation sur l'entrée des **manuscrite** caractères sur le pavé tactile.

- [i]** Les fonctions d'édition disponibles dépendent de la tâche d'édition, de la langue écrite réglée et du niveau des caractères.

- ▶ **Confirmation de l'entrée** : sélectionnez **[OK]**.

### Exemple: entrée d'une destination (navigation)

- ▶ Entrez la destination spéciale ou l'adresse (→ page 270).

## Entrée des caractères sur le pavé tactile

### Conditions requises

- Le pavé tactile est activé (→ page 254).
- Le caractère entré ou sélectionné doit être lu : la fonction de lecture vocale des caractères manuscrits est activée (→ page 255).

### Exemple: modification d'un favori

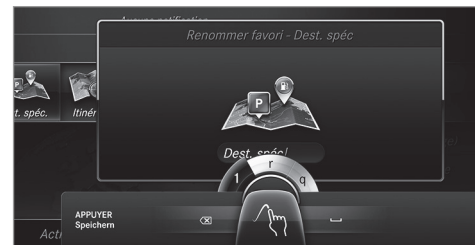

- ▶ Appelez la fonction «modification d'un favori» (→ page 257).
- ▶ **Entrée d'un caractère** : tracez des caractères avec le doigt sur le pavé tactile. Le caractère est entré sur la ligne de saisie. Si le caractère peut être interprété de diffé-

rentes manières, des propositions de caractères apparaissent.

- ▶ **Sélection d'un caractère proposé** : tournez le sélecteur.
- ▶ Poursuivez l'entrée des caractères.
- ▶ **Insertion d'une espace** : lorsque le curseur se trouve sur la ligne de saisie, balayez vers la droite.
- ▶ **Effacement d'un caractère** : lorsque le curseur se trouve sur la ligne de saisie, balayez vers la gauche.
- ▶ **Confirmation de l'entrée** : appuyez sur le pavé tactile.
- ▶ **Fin de l'entrée de caractères** : balayez vers le haut.

ou

- ▶ Appuyez sur la touche .

#### Exemple: entrée d'une destination (navigation)

- ▶ Entrez la destination spéciale ou l'adresse (→ page 270).

## Réglages système

### Ecran

#### Configuration des réglages de l'écran

Système multimédia:

- ↳ Système ▶  Affichage et design

#### Styles

- ▶ Sélectionnez [Design](#).
- ▶ Sélectionnez [Sportif](#), [Classique](#) ou [Progressif](#).

#### Zone d'écran supplémentaire

Vous pouvez afficher diverses informations supplémentaires en fonction du véhicule. La zone d'écran supplémentaire occupe le tiers gauche ou le tiers droit de l'écran.

- ▶ Sélectionnez [Zone affich. supplém..](#)

Vous pouvez sélectionner les contenus d'affichage suivants:

- [Affichage dynamique](#)
- [Carte de navigation](#)
- [Consomm.](#)
- [Heure/Date](#)

#### Luminosité de l'écran

- ▶ Sélectionnez [Luminosité du visuel](#).
- ▶ Sélectionnez la valeur de luminosité.

#### Activation et désactivation de l'écran

- ▶ **Désactivation** : sélectionnez [Eteindre visuel](#).
- ▶ **Activation** : appuyez sur une touche, par exemple .

#### Design de l'écran

- ▶ Sélectionnez [Réglage jour/nuit](#).
- ▶ Sélectionnez [Automatique](#), [Réglage jour](#) ou [Réglage nuit](#).

#### Heure et date

#### Réglage automatique de l'heure et de la date

Système multimédia:

- ↳ Système ▶ [Heure/Date](#) ▶ [Réglage automatique de l'heure](#)

L'heure correcte est nécessaire pour les fonctions suivantes:

- Guidage en temps réel (avec informations routières)
- Calcul de l'heure d'arrivée probable

▶ Activez  ou désactivez  la fonction.

### Réglage du fuseau horaire

Système multimédia:

↳ [Système](#) ▶ [Heure/Date](#) ▶ [Fuseau horaire](#):

La liste des pays apparaît.

- ▶ Sélectionnez le pays •.  
Des fuseaux horaires s'affichent en fonction du pays.
- ▶ Sélectionnez le fuseau horaire.  
Le fuseau horaire réglé est indiqué après [Fuseau horaire](#).

### Réglage de l'heure d'été

Les options [Réglage automatique de l'heure d'été](#) et [Heure d'été](#) ne sont pas disponibles dans tous les pays.

Système multimédia:

↳ [Système](#) ▶ [Heure/Date](#)

### Automatique

- ▶ Activez  ou désactivez  [Réglage automatique de l'heure d'été](#).

### Manuelle

- ▶ Désactivez  [Réglage automatique de l'heure d'été](#).
- ▶ Sélectionnez [Heure d'été](#).
- ▶ Sélectionnez **ON** ou **OFF**.

### Réglage du format de l'heure et de la date

Système multimédia:

↳ [Système](#) ▶ [Heure/Date](#) ▶ [Régler le format](#)

- ▶ Réglez le format de la date et de l'heure •.

### Réglage manuel de l'heure

#### Conditions requises

La fonction [Réglage automatique de l'heure](#) est désactivée ou n'est pas prise en charge dans un fuseau horaire.

Système multimédia:

↳ [Système](#) ▶ [Heure/Date](#) ▶ [Régler l'heure](#)

- ▶ Réglez le nombre des heures.
- ▶ Pour régler les minutes, naviguez vers la droite.
- ▶ Réglez le nombre des minutes.
- ▶ Confirmez les modifications lorsque vous quittez le menu.

La date est réglée automatiquement par GPS.

## Bluetooth®

### Réglages Bluetooth®

Bluetooth® est une technique de transmission sans fil des données sur de courtes distances jusqu'à 32.8 ft (10 m) environ. La fonction Bluetooth® vous permet par exemple de raccorder votre téléphone portable au système multimédia et d'utiliser les fonctions suivantes:

- Dispositif mains libres avec accès aux options suivantes:



- Contacts (→ page 298)
- Listes d'appels (→ page 301)
- SMS (→ page 301)
- Connexion Internet (→ page 309)
- Ecoute de musique via Bluetooth® Audio (→ page 326)
- Transfert des cartes de visite (vCards) vers le véhicule

Bluetooth® est une marque déposée de la Bluetooth Special Interest Group (SIG) Inc.

 La connexion Internet via Bluetooth® n'est pas disponible dans tous les pays.

**Activation et désactivation de Bluetooth®**  
Système multimédia:

 [Système](#)   [Réseaux/connexions](#)

 Activez  ou désactivez  Bluetooth®.

## Wi-Fi

### Vue d'ensemble de la connexion Wi-Fi

Vous pouvez utiliser la Wi-Fi pour établir une connexion avec un réseau Wi-Fi et accéder à l'Internet ou à d'autres appareils réseau.

Vous disposez des fonctions suivantes:

- Wi-Fi  
La connexion Wi-Fi est établie avec un appareil compatible Wi-Fi (le téléphone portable du client ou une PC tablette, par exemple).
- Système multimédia comme point d'accès Wi-Fi  
Il permet de connecter une PC tablette ou un ordinateur portable.

Vous pouvez utiliser les méthodes suivantes pour l'établissement de la connexion:

- Code PIN WPS  
La connexion à un réseau Wi-Fi sécurisé se fait via un code PIN.
- Code PBC WPS  
La connexion à un réseau Wi-Fi sécurisé se fait par actionnement du bouton-poussoir.

- Clé de sécurité

La connexion à un réseau Wi-Fi sécurisé se fait via une clé de sécurité.

### Réglage Wi-Fi

#### Conditions requises

L'appareil à raccorder prend en charge un des 3 types de connexion décrits.

Système multimédia:

 [Système](#)   [Réseaux/connexions](#)

#### Activation et désactivation du Wi-Fi



 Activez  ou désactivez  [Wi-Fi](#).  
Lorsque [Wi-Fi](#) est désactivé , la communication avec tous les appareils par l'intermédiaire du Wi-Fi est interrompue. Il n'est pas non plus possible d'établir une connexion avec le module de communication HERMES. Les fonctions telles que le guidage dynamique avec Live Traffic Information ne sont alors pas disponibles.

### Raccordement du système multimédia à un appareil par l'intermédiaire du Wi-Fi



Cette fonction est disponible si aucun module de communication HERMES n'est monté.

Le type d'établissement de la connexion doit être sélectionné sur le système multimédia et sur l'appareil à raccorder.

- ① Le déroulement de la connexion peut varier en fonction de l'appareil. Suivez les instructions affichées sur l'écran. Vous trouverez de plus amples informations dans la notice d'utilisation du fabricant.
- ▶ Sélectionnez **Paramètres Internet**.
- ▶ Sélectionnez **Rechercher réseaux Wi-Fi**.
- ▶ **Via WPS PIN** : sélectionnez un réseau Wi-Fi dans la liste.
- ▶ Sélectionnez  **Connecter via PIN WPS**. Le système multimédia génère un code PIN à 8 chiffres.
- ▶ Entrez ce code PIN sur l'appareil à raccorder.
- ▶ Confirmez votre saisie.

- ▶ **Sur pression d'une touche** : sélectionnez un réseau Wi-Fi dans la liste.
- ▶ Sélectionnez  **Connecter via PBC WPS**.
- ▶ Sur l'appareil à raccorder, sélectionnez «Connecter via WPS PBC» dans les options.
- ▶ Appuyez sur la touche WPS sur l'appareil à raccorder.
- ▶ Sélectionnez **Continuer** sur le système multimédia.
- ▶ **Via une clé de sécurité** : sélectionnez un réseau Wi-Fi dans la liste.
- ▶ Sélectionnez  **Connecter via clé de sécurité**.
- ▶ Sur l'appareil à raccorder, affichez la clé de sécurité (voir la notice d'utilisation du fabricant).
- ▶ Entrez cette clé de sécurité dans le système multimédia.
- ▶ Appuyez sur  pour confirmer votre saisie.
- ① Le mode de connexion via une clé de sécurité est supporté par tous les appareils.

### Le module a déjà été connecté

- ▶ **Connexion automatique** : sélectionnez un réseau Wi-Fi dans la liste.
- ▶ Activez   **Connexion automatique**.
- ▶ **Connexion** : sélectionnez un réseau Wi-Fi dans la liste.
- ▶ Sélectionnez  **Connexion**. La connexion est de nouveau établie. Ces fonctions sont possibles si l'appareil a déjà été connecté au réseau Wi-Fi.

### Création d'un point d'accès Wi-Fi



Système multimédia:

↳ Système ▶  Réseaux/connexions

### Configuration du système multimédia comme point d'accès Wi-Fi

Le type d'établissement de la connexion dépend de l'appareil à raccorder. La fonction doit être supportée par le système multimédia et par l'appareil à raccorder. Le type d'établissement de la connexion doit être sélectionné sur le système multimédia et sur l'appareil à raccorder.

- ▶ Sélectionnez **Configurer un point d'accès**.

- ▶ Sélectionnez [Connecter l'appareil au point d'accès véhicule](#).
- ▶ **Génération du code PIN WPS** : sélectionnez  [Connecter via génération code PIN WPS](#).
- ▶ Entrez le code PIN qui apparaît sur l'écran du système multimédia dans l'appareil à raccorder et confirmez.
- ▶ **Raccordement via code PIN WPS** : sélectionnez  [Connecter via entrée code PIN WPS](#).
- ▶ Sélectionnez [Entrer code PIN WPS](#).
- ▶ Entrez le code PIN qui apparaît sur l'écran de l'appareil externe dans le système multimédia.
- ▶ Sélectionnez [Continuer](#).
- ▶ **Raccordement par actionnement du bouton-poussoir** : sélectionnez  [Connecter via PBC WPS](#).
- ▶ Appuyez sur le bouton poussoir de l'appareil à raccorder.
- ▶ Sélectionnez [Continuer](#).

- ▶ **Raccordement par entrée de la clé de sécurité** : sélectionnez [Connecter l'appareil au point d'accès véhicule](#). Une clé de sécurité apparaît.
- ▶ Sélectionnez le véhicule sur l'appareil à raccorder. Le véhicule apparaît avec le SSID **MB HOTSPOT XXXXX**.
- ▶ Entrez la clé de sécurité qui apparaît sur l'écran du système multimédia dans l'appareil à raccorder.
- ▶ Confirmez votre saisie.

#### Génération d'une nouvelle clé de sécurité:

- ▶ Sélectionnez [Configurer un point d'accès](#).
- ▶ Sélectionnez [Générer une clé de sécurité](#).
- ▶ Sélectionnez [Générer une clé de sécurité](#). A l'avenir, toute connexion sera établie avec la nouvelle clé de sécurité générée.
- ▶ **Mémorisation de la clé de sécurité : sélectionnez [Enregistrer](#)**. Lorsqu'une nouvelle clé de sécurité est mémorisée, toutes les connexions existantes Wi-Fi sont désactivées. Lorsque les conne-

xions Wi-Fi sont de nouveau établies, la nouvelle clé de sécurité doit être entrée.

#### Autorisation d'un appareil COMAND Touch

##### Conditions requises

- L'application COMAND Touch est installée sur l'appareil externe (tablette, par exemple) qui doit être utilisé comme unité de divertissement arrière.
- Le Wi-Fi est activé (→ page 263) et le système multimédia est configuré en tant que point d'accès Wi-Fi (→ page 264).

Système multimédia:

↳ [Système](#) ▶ [COMAND Touch](#)

##### Raccordement d'un nouvel appareil

- ▶ Sélectionnez [Autoriser nouvel appareil](#).
- ▶ Sélectionnez [Raccorder nouvel appareil](#). Une clé de sécurité apparaît.

- ▶ Entrez la clé de sécurité sur l'appareil externe.  
Le message **Lancez COMAND Touch sur votre appareil et suivez les instructions.** Cette application est disponible dans votre App Store. apparaît.

#### Sélection d'un appareil déjà raccordé

- ▶ Sélectionnez **Autoriser nouvel appareil.** Les appareils déjà raccordés sont affichés.
- ▶ Sélectionnez **Poursuivre avec les appareils raccordés.**  
Le message **Lancez COMAND Touch sur votre appareil et suivez les instructions.** Cette application est disponible dans votre App Store. apparaît.

#### Activation et désactivation de la sécurité enfants du COMAND Touch

Système multimédia:

↳ Système ▶ COMAND Touch

#### Sécurité enfants

- ▶ Activez  ou désactivez  **Sécurité enfants.**  
Les contenus affichés sur l'appareil externe peuvent uniquement être réglés sur le système multimédia.

#### Langue système

##### Remarques relatives à la langue système

Cette fonction vous permet de déterminer la langue dans laquelle seront affichés les messages dans les menus et seront énoncés les guidages vocaux. La sélection de la langue influe sur la possibilité d'entrée de caractères. Les guidages vocaux sont énoncés uniquement dans les langues qui sont prises en charge. Si une langue n'est pas prise en charge, le guidage vocal est énoncé en anglais.

#### Réglage de la langue système

Système multimédia:

↳ Système ▶ Langue (Language)

- ▶ Réglez la langue.

ⓘ Si vous utilisez des cartes arabes, vous pouvez également afficher les informations sous forme de texte en caractères arabes sur la carte de navigation. Pour ce faire, sélectionnez **العربية** dans la liste des langues. Le guidage vocal est alors également énoncé en arabe.

#### Réglage de l'unité pour la distance

Système multimédia:

↳ Système ▶ Unités de mesure

- ▶ Sélectionnez **km** ou **mi**.
- ▶ Pour un affichage sur l'écran multifonction du combiné d'instruments, activez  **Tachymètre additionnel.**

## Importation des données et exportation des données

### Fonction d'importation et exportation de données

Les fonctions suivantes peuvent apparaître:

- Transfert de données personnelles d'un système (véhicule) à un autre (véhicule)
- Création d'une copie de sauvegarde de vos données personnelles et réimportation
- Protection de vos données personnelles par l'intermédiaire d'un code PIN afin d'éviter qu'elles ne soient exportées contre votre gré

Comme support de données temporaire, vous pouvez utiliser une carte SD ou une mémoire USB.

- i** Notez que le système de fichiers NTFS n'est pas pris en charge. Il est recommandé d'utiliser le système de fichiers FAT32.

### Importation et exportation de données

#### **i** REMARQUE Perte de données

- ▶ Ne retirez pas le support de données pendant l'exportation de données.

Mercedes-Benz décline toute responsabilité en cas de pertes de données.

#### Conditions requises

- Le véhicule est à l'arrêt.
- Le contact est mis ou le véhicule a démarré.
- La carte SD est introduite (→ page 319) ou l'appareil USB est raccordé (→ page 321).

Système multimédia:

↳ Système ▶ Sauvegarde système

- ▶ Sélectionnez **Importer des données** ou **Exporter des données**.

#### Importation

- ▶ Sélectionner un support de données. Un message vous demande si vous souhaitez réellement remplacer les données actuelles. Lorsque les données proviennent d'un autre

véhicule, elles seront détectées lors du chargement.

Lorsque les données ont été importées, le système multimédia redémarre.

- i** Après l'importation, il se peut qu'il y ait une modification des réglages actuels du véhicule.

#### Exportation

Lorsque la protection par code PIN est activée, une demande de code PIN apparaît.

- ▶ Entrez le code PIN à 4 chiffres.
- ▶ Sélectionner un support de données. Les données sont exportées. L'exportation des données peut durer quelques minutes.

#### Activation et désactivation de la protection par code PIN pour l'exportation des données

Système multimédia:

↳ Système ▶ Sauvegarde système

- ▶ **Activation** : activez  **Protection par code PIN**.
- ▶ Entrez le code PIN à 4 chiffres.

▶ Entrez de nouveau le code PIN à 4 chiffres. Lorsque les 2 codes PIN correspondent, la protection par code PIN est activée.

▶ **Désactivation** : désactivez  **Protection par code PIN**.

▶ Entrez le code PIN à 4 chiffres.

❶ Si vous avez oublié votre code, vous pouvez faire désactiver la protection par code PIN par un point de service Mercedes-Benz. Vous pouvez également désactiver la protection par code PIN en réinitialisant vos données personnelles (→ page 269).

## Profil utilisateur

### Sélection du profil utilisateur

Système multimédia:

→ Système ▶  Régl. personnalisés

▶ Sélectionnez • **Profil Invité** ou un profil individuel.

❶ Certains réglages du profil utilisateur ne sont chargés que lorsque le véhicule est à l'arrêt ou lorsque le contact est mis.

### Création d'un profil utilisateur

Système multimédia:

→ Système ▶  Régl. personnalisés ▶ Créer un profil

▶ Entrez un nom.

▶ Sélectionnez .

Les réglages personnalisés sont mémorisés dans le profil utilisateur, par exemple:

- Réglages système
- Réglage dans la liste des chaînes du tuner TV
- Informations de navigation et routières

Les réglages varient en fonction de l'équipement du véhicule.

### Importation et exportation du profil utilisateur

#### Conditions requises

- Une connexion Internet est établie (→ page 309).
- Un compte Mercedes me est disponible sur le <http://www.mercedes.me>.
- Le service **Régl. personnalisés** est activé.

Système multimédia:

→ Système ▶  Régl. personnalisés ▶ Exportation/importation manuelle

Cette fonction n'est pas disponible dans tous les pays.

Seuls les profils individuels peuvent être importés ou exportés.

Les profils individuels sont toujours importés ou exportés de manière groupée.

▶ **Importation** : sélectionnez **Importer les profils du serveur**.

Le message **Les profils importés vont remplacer les profils existants. Voulez-vous continuer?** apparaît.

▶ Sélectionnez **Oui**.

Les profils utilisateurs sont importés.

▶ **Exportation** : sélectionnez **Exporter les profils sur le serveur**.

Les profils utilisateurs sont exportés.

❶ Certains réglages (entrées du carnet d'adresses ou dernières destinations en provenance de la navigation, par exemple) ne sont pas exportés.

## Options du profil utilisateur

Système multimédia:

↳ [Système](#) ▶▶  [Régl. personnalisés](#)

▶ Sélectionnez le profil.

▶  Sélectionnez l'option souhaitée.

Vous pouvez sélectionner les options suivantes:

- [Renommer](#)
- [Effacer](#)
- [Réinitialiser](#)

 Le profil d'invité ne peut pas être effacé ou renommé.

## Mise à jour logicielle

### Informations sur la mise à jour logicielle

Lorsqu'une mise à jour est disponible, le système multimédia affiche un message correspondant.

Vous pouvez effectuer différentes mises à jour en fonction de la source:

### Mise à jour logicielle

Source de la mise à jour	Type de mise à jour
Internet	Cartes de navigation, mises à jour du système
Support de données externe, par exemple clé USB	Cartes de navigation

### Exécution de la mise à jour du logiciel

#### Conditions requises

Une connexion Internet doit être établie pour les mises à jour auxquelles vous accédez en ligne (→ page 309).

Système multimédia:

↳ [Système](#) ▶▶ [Mise à jour logicielle](#)

#### Automatique

- ▶ Activez  la mise à jour logicielle automatique.  
Les mises à jour sont effectuées.

Le statut de l'état actuel des mises à jour s'affiche.

La mise à jour logicielle automatique n'est pas disponible dans tous les pays.

#### Manuelle

- ▶ Désactivez  la mise à jour logicielle automatique.  
▶ Sélectionnez une mise à jour dans la liste et lancez la mise à jour.

#### Activation de la mise à jour logicielle

- ▶ Redémarrez le système.

## Fonction de remise à zéro

Système multimédia:

↳ [Système](#) ▶▶ [Remettre à zéro](#)

Le système multimédia est remis dans l'état dans lequel il se trouvait à la livraison.

Les données personnelles sont effacées, par exemple:

- Mémoire des stations
- Téléphones portables raccordés

- ▶ Sélectionnez **Oui**.  
Un message vous demande si l'appareil doit vraiment être remis à zéro.
- Non Sélectionnez : le processus est interrompu.
- ▶ Sélectionnez **Oui**.  
Les réglages d'usine du système multimédia sont rétablis, puis le système redémarre.

## Navigation

### Activation de la navigation

Système multimédia:

→ Navigation

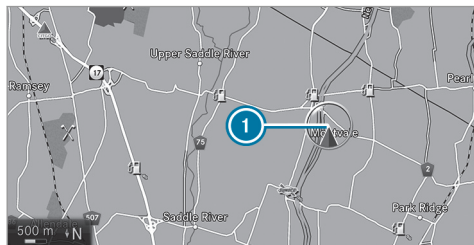

- ▶ Egalement: appuyez sur la touche **NAVI**.  
La carte apparaît et affiche la position actuelle du véhicule ①.
- ① Lorsque vous modifiez un réglage dans la climatisation, la ligne de la climatisation apparaît pendant un court instant.

### Affichage ou masquage du menu Navigation

#### Conditions requises

Vous pouvez voir la position actuelle du véhicule sur la carte.



- ▶ **Affichage** : balayez vers la gauche sur le pavé tactile ou le Touch-Control.

ou

- ▶ Poussez le sélecteur vers la gauche.
- ▶ **Masquage** : balayez vers la droite sur le pavé tactile ou le Touch-Control.

ou

- ▶ Poussez le sélecteur vers la droite.

### Entrée des destinations

#### Entrée de la destination spéciale ou de l'adresse

Système multimédia:

→ Navigation → Destination





► Sélectionnez **Entrer destination**. L'Etat ou la province dans lequel/laquelle le véhicule se trouve est réglé(e) ①.

Pour la saisie de la destination, 2 variantes vous sont proposées:

- Recherche libre ②
- Recherche par étapes ③

#### Variante 1: recherche libre

► Entrez la destination spéciale ou l'adresse dans ②. Vous pouvez effectuer la saisie dans n'importe quel ordre. Pendant la saisie de la destination, le système multimédia fait des propositions. La sélection d'une destination se fait dans une liste.

Vous pouvez, par exemple, effectuer les saisies suivantes:

- Ville, rue, numéro de rue
- Rue, ville
- Code postal (CP)
- Nom de la destination spéciale

- Catégorie de la destination spéciale, par exemple **Station-service**
- Ville, nom de la destination spéciale

► **Commutation sur la fonction de reconnaissance de l'écriture manuscrite** : sélectionnez ⑤.

► Tracez des caractères sur le pavé tactile.

► **Commutation en mode de sélection des caractères** : appuyez sur la touche .

ou

► Appuyez sur le pavé tactile.

► **Effacement de l'entrée** : sélectionnez ⑧ (si disponible).

- Confirmation brève: efface le dernier caractère entré ou la dernière proposition reprise.
- Confirmation longue: efface l'entrée complète.

► **Réglage de la langue écrite** : sélectionnez ④.

► Sélectionnez la langue écrite.

① Cette fonction peut s'avérer utile pour les pays dans lesquels plusieurs jeux de caractères sont pris en charge, par exemple la Russie, qui possède des caractères cyrilliques et latins.

► **Affichage de la recherche en ligne** : sélectionnez ⑥  **ONLINE** (si disponible). Une fois la connexion Internet établie, une liste apparaît. Elle indique les destinations en ligne en fonction de la saisie effectuée.

Les destinations en ligne sont mises à disposition par un fournisseur d'accès Internet.

► Sélectionnez la destination.

① La recherche en ligne n'est pas disponible dans tous les pays. Condition requise (Etats-Unis): Mercedes-Benz mbrace® est activé.

► **Affichage de la liste** : appuyez sur la touche .

ou

► Si la ligne supérieure du clavier virtuel est sélectionnée, naviguez vers le haut.

► Sélectionnez la destination dans la liste.

- ▶ **Validation de la destination** : sélectionnez **Définir comme destination** . Si la destination n'est pas univoque, une liste apparaît.
- ▶ Sélectionnez une destination. L'adresse de destination s'affiche.

#### Variante 2: recherche par étapes

- ▶ Appuyez sur la touche .

ou

- ▶ Si la ligne supérieure du clavier virtuel est sélectionnée, naviguez vers le haut. Le clavier virtuel disparaît. **Ville ou CP** est mis en surbrillance. D'autres champs d'entrée sont disponibles, par exemple pour **Destination spéciale**.
- ▶ Sélectionnez **Ville ou CP**. Le clavier virtuel apparaît.
- ▶ Entrez une ville ou un CP. Pendant la saisie de la destination, le système multimédia fait des propositions. La sélection d'une destination se fait dans une liste.

Vous pouvez entrer l'adresse dans des ordres différents, par exemple:

- **Ville ou CP, Rue, N° rue**  
Si les rues transversales sont disponibles, vous pouvez saisir l'une d'entre elles.
- **Rue, Ville ou CP**
- **Destination spéciale** par exemple **Station-service, Ville ou CP**

 Vous pouvez utiliser les fonctions décrites pour la recherche libre:

- Commutation sur la fonction de reconnaissance de l'écriture manuscrite
- Commutation en mode de sélection des caractères
- Effacement de l'entrée  
Vous pouvez en outre effacer une entrée avec , dans le champ pour **Destination spéciale** par exemple.
- Affichage de la recherche en ligne (si disponible)
- Affichage de la liste

- ▶ **Modification de l'Etat/de la province** : sélectionnez Etat ou province.

- ▶ Entrez l'Etat ou la province. Il suffit d'entrer les premiers caractères.
- ▶ Sélectionnez l'Etat ou la province dans la liste.

- ▶ **Modification du pays** : sélectionnez pays.

- ▶ Entrez le pays. Il suffit d'entrer les premiers caractères.
- ▶ Sélectionnez le pays dans la liste.

- ▶ **Validation de la destination** : sélectionnez **Définir comme destination**.

- ▶ Si la destination n'est pas univoque, une liste classée en fonction de la distance apparaît.
- ▶ Sélectionnez une destination. L'adresse de destination s'affiche.

#### Sélection d'une destination spéciale

Système multimédia:

 **Navigaton**  **Destination**  **Dest. spéc.**

- ▶ Sélectionnez une catégorie.

ou

- ▶ Sélectionnez **Toutes les catégories**.
- ▶ Sélectionnez une catégorie.
- ▶ Sélectionnez la zone de recherche souhaitée. Les destinations spéciales sont affichées dans une liste. La liste est classée par ordre croissant d'éloignement.  
Les destinations spéciales contiennent les informations suivantes:
  - Nom de la destination spéciale
  - Distance à vol d'oiseau de la destination spéciale
  - La recherche de la position actuelle du véhicule affiche la direction à vol d'oiseau de la destination spéciale (flèche).
- ▶ Sélectionnez une destination spéciale.
- ▶ **Egalement : filtrage de l'affichage en fonction des destinations spéciales** : entrez la suite de caractères recherchée sur la ligne supérieure.  
La liste des résultats affiche les destinations spéciales correspondantes.

- ▶ Sélectionnez **OK**.  
La première destination spéciale est sélectionnée dans la liste.
- ▶ Sélectionnez une destination spéciale.

#### **Définition de la zone de recherche lorsque le guidage est activé, par exemple pour la catégorie Stationnement**

- ▶ Sélectionnez **Dans les environs**, **Dans les environs de la destination** ou **Sur l'itinéraire**.  
La liste affiche les destinations spéciales trouvées ou ouvre la vue d'ensemble de l'itinéraire.
- ▶ Sélectionnez une destination spéciale.

#### **Sélection des dernières destinations**

Système multimédia:

- ↳ **Navigation** ▶ **Destination** ▶ **Dernières destinations**
- ▶ Sélectionnez une destination.  
L'adresse de destination s'affiche.
  - ▶ Egalement: lorsqu'un favori a été mémorisé (→ page 284), sélectionnez **Favoris principaux**.

- ▶ Sélectionnez un favori.  
L'adresse de destination s'affiche.

#### **Sélection d'un contact**

##### **Conditions requises**

Un téléphone portable est raccordé au système multimédia (→ page 294).

Système multimédia:

- ↳ **Navigation** ▶ **Destination** ▶ **Contacts**
- ▶ Sélectionnez le contact.  
Les contacts apparaissent.
  - ▶ Sélectionnez l'adresse.
  - ▶ **Egalement : filtrage de l'affichage selon les contacts** : entrez par exemple un nom ou des initiales dans la fenêtre de recherche.
  - ▶ Sélectionnez **OK**.  
Le premier contact est sélectionné dans la liste.
  - ▶ Sélectionnez le contact.

### Entrée des coordonnées géographiques

Système multimédia:

Navigation ► Destination ► Coordonnées géographiques

- Entrez les coordonnées géographiques en tant que latitude et longitude respectivement en degrés, minutes et secondes. La carte affiche la position.
- Confirmez votre saisie.
- **Affichage ou déplacement de la destination sur la carte** : sélectionnez [Carte](#).
- **Calcul de l'itinéraire** : sélectionnez [Lancer le guidage](#).
- S'il existe déjà un itinéraire, sélectionnez [Lancer le nouveau guidage](#) ou [Définir comme dest. intermédiaire](#).

### Sélection sur la carte

Système multimédia:

Navigation ► Menu Carte

- Egalement: lorsque la carte est affichée en mode plein écran, appuyez sur le Touch-Control, le sélecteur ou le pavé tactile. Le menu Carte apparaît.
  - Dans le menu Carte , sélectionnez «Déplacement de la carte» (→ page 287).
  - Déplacez le doigt dans n'importe quelle direction sur le Touch-Control ou le pavé tactile.
- ou
- Poussez le sélecteur dans n'importe quelle direction. La carte en dessous du réticule se déplace dans la direction correspondante. Plus vous éloignez le doigt du centre du pavé tactile, plus la vitesse de déplacement de la carte augmente.

- Appuyez sur le Touch-Control, sur le sélecteur ou sur le pavé tactile. Si plusieurs destinations se trouvent dans les environs du réticule, une liste affiche les destinations spéciales et les routes disponibles. Si une seule destination se trouve dans les environs du réticule, l'adresse de destination apparaît.
- Sélectionnez la destination dans la liste. L'adresse de destination s'affiche.

### Affichage des messages d'information routière dans les environs de la carte

- Sélectionnez [Infos trafic dans les environs](#). La carte apparaît.
  - Balayez vers la gauche ou vers la droite sur le pavé tactile.
- ou
- Poussez le sélecteur vers la gauche ou vers la droite. L'événement précédent ou suivant qui concerne la circulation est mis en surbrillance sur la carte. Des informations relatives au message d'information routière sont affichées.

### Affichage des destinations spéciales dans les environs de la carte

- ▶ Sélectionnez [Destinations spéciales dans les environs](#).
- ▶ Balayez vers la gauche ou vers la droite sur le pavé tactile.

ou

- ▶ Poussez le sélecteur vers la gauche ou vers la droite.  
La destination spéciale précédente ou suivante est mise en surbrillance sur la carte. Le nom et l'adresse sont affichés.
- ▶ **Egalement : filtrage de l'affichage en fonction de la catégorie de destinations spéciales** : balayez vers le bas sur le pavé tactile.

ou

- ▶ Poussez le sélecteur vers le bas.
- ▶ Sélectionnez une catégorie de destinations spéciales.
- ▶ [Symboles personnels](#) permet la sélection personnalisée de symboles de destinations spéciales (→ page 288).

### Entrée d'une destination intermédiaire

#### Conditions requises

Une destination est entrée.

Système multimédia:

↳ [Navigation](#) ▶ [Destination](#) ▶ [Zwischenziele \(destinations intermédiaires\)](#)

- ▶ Sélectionnez [Rechercher une destination intermédiaire](#).
- ▶ Entrez une destination intermédiaire. Les résultats de la recherche apparaissent.
- ▶ Sélectionnez une destination intermédiaire. L'adresse de la destination intermédiaire apparaît.
- ▶ Sélectionnez [Définir comme destination](#). La destination intermédiaire est définie.
- ▶ Egalement: pendant un guidage, sélectionnez une destination intermédiaire via [Destination](#).
- ▶ Sélectionnez [Entrer destination](#).
- ▶ Après l'entrée de la destination, sélectionnez [Définir comme destination intermédiaire suivante](#).

### Calcul d'un itinéraire avec des destinations intermédiaires

#### Conditions requises

Vous avez saisi une destination et au moins 1 destination intermédiaire.

Système multimédia:

↳ [Navigation](#) ▶ [Destination](#) ▶ [Destinations intermédiaires](#)

- ▶ Sélectionnez [Lancer le nouveau guidage](#). Le système calcule l'itinéraire en tenant compte des destinations intermédiaires réglées.

### Modification des destinations intermédiaires

#### Conditions requises

Une destination est entrée.

Système multimédia:

Navigation ► Destination ► Zwi-  
schensziele bearbeiten (destinations intermédiaires)

### Modification de l'ordre des destinations

- Sélectionnez la destination ou une destination intermédiaire.
- Sélectionnez  Déplacer.
- Déplacez la destination intermédiaire sur la position souhaitée.
- Appuyez sur le Touch-Control, sur le sélecteur ou sur le pavé tactile.

### Effacement d'une destination

- Sélectionnez la destination ou une destination intermédiaire.
- Sélectionnez  Effacer.

### Lancement de la recherche automatique de stations-service

#### Conditions requises

La recherche automatique de stations-service est activée  (→ page 279).

Le guidage est en cours. Le niveau de remplissage du réservoir de carburant atteint la réserve de carburant.

Le message **Réserve de carburant. Voulez-vous lancer la recherche de stations-services?** est affiché.

- Sélectionnez **Oui**.  
La recherche automatique de stations-service est lancée. Les stations-service disponibles sont ensuite affichées le long de l'itinéraire et dans les environs de la position actuelle du véhicule.
- Sélectionnez une station-service.  
L'adresse de la station-service apparaît.
- 1er cas de figure: s'il n'existe pas d'itinéraire, sélectionnez **Lancer le guidage**.  
La station-service sélectionnée est réglée en tant que destination. Le guidage commence.
- 2e cas de figure: s'il existe un itinéraire, sélectionnez **Lancer le nouveau guidage** ou **Définir comme destination intermédiaire suivante**.  
**Lancer le nouveau guidage**: la station-service sélectionnée est réglée en tant que nouvelle

destination. Les destinations et destinations intermédiaires antérieures sont effacées. Le guidage jusqu'à la station-service commence.

**Définir comme destination intermédiaire suivante**: la station-service sélectionnée est réglée en tant que destination intermédiaire suivante. Le guidage commence.

### S'il existe déjà 4 destinations intermédiaires:

- Sélectionnez **Oui** dans la demande de confirmation.  
La station-service sélectionnée est entrée en position 1 dans le menu Destinations intermédiaires. La destination intermédiaire 4 est effacée. Le guidage commence.

### Itinéraire

#### Calcul de l'itinéraire

#### Conditions requises





La destination est entrée. L'adresse de destination s'affiche.

- ▶ 1er cas de figure: s'il n'existe pas d'itinéraire, sélectionnez **Lancer le guidage**. L'itinéraire jusqu'à la destination est en train d'être calculé. La carte affiche l'itinéraire. Ensuite, le guidage commence.
- ▶ 2e cas de figure: s'il existe un itinéraire, sélectionnez **Lancer le nouveau guidage** ou **Définir comme destination intermédiaire suivante**.  
**Lancer le nouveau guidage**: l'adresse de destination sélectionnée est réglée en tant que nouvelle destination. Les destinations et destinations intermédiaires antérieures sont effacées. Le guidage vers la nouvelle destination démarre.  
**Définir comme destination intermédiaire suivante**: l'adresse de destination sélectionnée est réglée en tant que destination intermédiaire suivante. Le guidage commence.

#### Prise en compte d'un itinéraire alternatif

- ▶ Sélectionnez un itinéraire alternatif (→ page 279).

#### Autres fonctions du menu

- ▶ **Mémorisation de la destination**: sélectionnez  **Enregistrer sous "Dernières destinations"**.
- ▶ **Affichage sur la carte**: sélectionnez  **Carte**.
- ▶ **Composition d'un numéro de téléphone**: sélectionnez  **Appeler**.
- ▶ **Affichage d'une adresse Internet**: sélectionnez  **www** (si disponible).

#### Sélection du type d'itinéraire

Système multimédia:

↳ Navigation ▶  Itinéraire

- ▶ Sélectionnez **Réglages de l'itinéraire**.
- ▶ Sélectionnez le type d'itinéraire.  
Il existe un itinéraire: le système calcule l'itinéraire sur la base du nouveau type d'itinéraire.  
Il n'existe pas d'itinéraire: le système calcule le prochain itinéraire sur la base du nouveau type d'itinéraire.
  - **Itinéraire Eco**

Le système calcule un itinéraire économique. Le temps de trajet peut augmenter par rapport à l'itinéraire rapide.

Le symbole correspondant à la position actuelle du véhicule est représenté en vert.

- **Itinéraire rapide**

Le système calcule un itinéraire avec un temps de trajet court.

- **Itinéraire direct**

Le système calcule un itinéraire avec une longueur de trajet courte.

Pour ces types d'itinéraire, **Itinéraire dynamique** peut être activé  ou désactivé . Si **Itinéraire dynamique** est activé, **Itinéraire dynamique sur requête** peut être sélectionné.

Les types d'itinéraire **Itinéraire dynamique** et **Itinéraire dynamique sur requête** ne sont pas disponibles dans tous les pays.

- **Itinéraire dynamique**

Le système calcule l'itinéraire sur la base du type d'itinéraire actuellement réglé.

Il est tenu compte des messages d'information routière de Live Traffic Information.

- **Itinéraire dynamique sur requête**

Lorsqu'un nouvel itinéraire pour lequel le temps de trajet sera plus court est déterminé en raison de messages d'information routière, une demande de confirmation apparaît. Vous pouvez conserver l'itinéraire actuel ou reprendre l'itinéraire dynamique.

### Sélection des options d'itinéraire

Système multimédia:

Navigation ►  Itinéraire ► Options Eviter...

### Exclusion de zones

► Sélectionnez **Zones** (→ page 290).

### Exclusion des autoroutes, ferrys, trains autos, tunnels, routes non stabilisées

► Sélectionnez  ou désélectionnez  l'option d'exclusion.

### Utilisation des routes à péage

► Sélectionnez **Utiliser routes à péage**.

► Sélectionnez **Paiement en espèces, Péage électronique** ou **OFF**.

L'itinéraire prend en compte les routes soumises à une taxe d'utilisation (péage).

Si vous sélectionnez **OFF**, les routes à péage ne sont pas prises en compte.

Les options d'itinéraire sélectionnées ne peuvent pas toujours être prises en compte. Ainsi, l'itinéraire calculé peut par exemple inclure des lignes de ferry, même si l'option d'exclusion **Ferrys** est activée. Un message correspondant apparaît alors et est diffusé.

### Utilisation des voies de covoiturage

► Sélectionnez **Nombre de personnes dans le véhicule**.

► Sélectionnez le nombre.

Lorsque vous utilisez les voies réservées au covoiturage, respectez les prescriptions légales en vigueur, les dispositions locales et les horaires réglementés. Les voies réservées au

covoiturage ne peuvent être utilisées qu'à certaines conditions.

Les options d'itinéraire ne sont pas disponibles dans tous les pays.

### Sélection des messages

Système multimédia:

Navigation ►  Options ► Messages

► Activez  ou désactivez  un message.

- **Annoncer les alertes de trafic**

Cette fonction n'est pas disponible dans tous les pays.

- **Annoncer le nom des rues**

Le système multimédia annonce le nom des rues vers lesquelles la prochaine manœuvre dirige le véhicule.

Cette fonction n'est pas disponible dans tous les pays ni dans toutes les langues.



## Affichage des informations sur la destination

### Conditions requises

Une destination est entrée. L'itinéraire peut contenir jusqu'à 4 destinations intermédiaires.

Système multimédia:

Navigation ► Destination

#### ► Sélectionnez **Destinations intermédiaires**.

Les informations suivantes sont affichées:

- Destinations intermédiaires et destination
- Nom, adresse
- Trajet restant à parcourir
- Heure d'arrivée

### Sélection d'un itinéraire alternatif

Système multimédia:

Navigation ► Itinéraire

#### ► Sélectionnez **Autre itinéraire**.

Les itinéraires sont affichés en fonction du réglage sélectionné dans les réglages de l'itinéraire.

L'itinéraire actuellement sélectionné est représenté par une ligne bleu foncé.

► Sélectionnez un itinéraire alternatif.

### Activation et désactivation de la recherche automatique de stations-service

Système multimédia:

Navigation ► Options

► Activez  ou désactivez  **Réserve carburant**.

Recherche activée : lorsque la réserve de carburant est atteinte, un message vous demandant si vous souhaitez lancer la recherche de stations-service apparaît.

## Guidage

### Remarques relatives au guidage

Le guidage commence une fois l'itinéraire calculé.

Le code de la route a toujours priorité sur les recommandations de conduite du système multimédia.

Les recommandations de conduite sont les suivantes:

- Messages de guidage vocal

- Affichages du guidage
- Recommandations de voie de circulation

Si vous ne suivez pas les recommandations de conduite ou si vous quittez l'itinéraire calculé, un nouvel itinéraire est automatiquement calculé.

Les recommandations de conduite peuvent différer des conditions de circulation réelles:

- suite à une modification du tracé
- en cas de changement du sens de circulation d'une rue à sens unique

Vous devez vous-même veiller à respecter les différentes règles de circulation pendant la marche.

L'itinéraire peut être différent de l'itinéraire idéal dans les situations suivantes:

- Travaux
- Données cartographiques numériques incomplètes

## Manœuvres

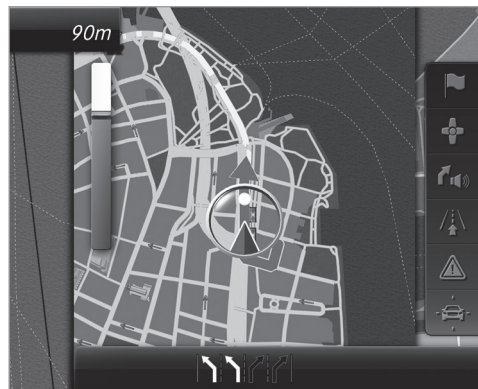

Une manœuvre se compose de 3 phases:

- Phase de préparation

S'il y a suffisamment de temps entre les manœuvres, le système multimédia vous prépare à la manœuvre que vous allez avoir à effectuer prochainement. Il émet par exem-

ple le guidage vocal «Préparez-vous à tourner à droite».

La carte apparaît en plein écran.

- Phase d'annonce

Le système multimédia vous annonce la manœuvre que vous allez devoir effectuer sous peu, en émettant par exemple le guidage vocal «Dans 200 feet (200 m), tournez à droite».

L'affichage est partagé en 2 parties égales. La partie gauche affiche la carte, tandis que vous voyez apparaître à droite une représentation détaillée du croisement ou une image en 3D de la manœuvre imminente.

- Phase de manœuvre

Le système multimédia vous annonce la manœuvre que vous allez devoir effectuer sous peu, par exemple avec le message «Tournez à droite».

L'affichage est partagé en 2 parties égales.

La manœuvre doit être effectuée lorsque la barre claire à droite indique 0 feet (0 mètre) et que le symbole de la position actuelle du

véhicule a atteint le point de manœuvre blanc.

Une fois la manœuvre effectuée, la carte apparaît en plein écran.

- Les manœuvres apparaissent également sur l'écran pour les instruments.

### Recommandations de voie de circulation

L'affichage apparaît lorsque la route comporte plusieurs voies de circulation.

Si la carte numérique contient les données correspondantes, le système multimédia affiche une recommandation concernant la voie à emprunter pour les 2 prochaines manœuvres.

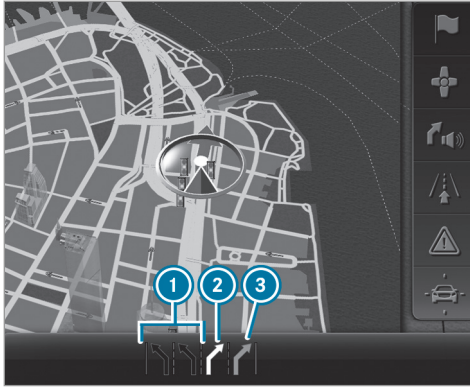

- ① Voies à éviter
- ② Voie recommandée
- ③ Voie possible

- Voie à éviter ①

Vous devez obligatoirement changer de voie pour effectuer la prochaine manœuvre.

- Voie recommandée ②

Vous pouvez rester sur cette voie pour effectuer la prochaine manœuvre ainsi que la suivante uniquement.

- Voie possible ③

Vous pouvez rester sur cette voie pour effectuer la prochaine manœuvre uniquement. La voie s'affiche sous la forme d'une flèche grise.

- Nouvelle voie de circulation

D'autres voies de circulation peuvent apparaître pendant la manœuvre.

- ① Les recommandations de voie de circulation peuvent également apparaître sur l'écran pour les instruments et dans l'affichage tête haute.

### Destination atteinte

Lorsque vous êtes arrivé à destination, le système affiche le drapeau d'arrivée . Le guidage est terminé.

Lorsque vous avez atteint une destination intermédiaire, le système affiche le drapeau portant le numéro de la destination intermédiaire . Le guidage continue ensuite.

### Activation et désactivation des messages de guidage vocal

#### Conditions requises

- Il existe un itinéraire.
- Le guidage est activé.

- ▶ **Désactivation** : appuyez sur la touche du volant multifonction pendant la diffusion d'un message de guidage vocal.

ou

- ▶ Appuyez sur le sélecteur situé à droite du pavé tactile.

Le message **Les instructions de conduite vocales sont désactivées.** apparaît.

- ▶ **Activation** : affichez le menu Navigation (→ page 270).

- ▶ Sélectionnez **Instruction de conduite.**

Dans les situations suivantes, le guidage vocal est automatiquement activé :

- L'itinéraire est recalculé.
- Le système multimédia est arrêté, puis remis en marche.
- Le véhicule est redémarré.

-  Vous pouvez ajouter cette fonction sous [Act./désact. instructions de conduite vocales](#) en tant que favori et l'afficher.



#### Activation et désactivation du guidage vocal lors des communications téléphoniques

- ▶ Sélectionnez [Système](#).
- ▶ Sélectionnez  [Audio](#).
- ▶ Activez  ou désactivez  [Instructions de conduite pendant les appels](#).

#### Réglage du volume sonore des messages de guidage vocal

##### Conditions requises

- Il existe un itinéraire.
- Le guidage est activé.

- ▶ Appuyez sur la touche  ou la touche  du volant multifonction pendant la diffusion d'un message de guidage vocal.

ou

- ▶ Tournez le sélecteur situé à droite du pavé tactile.

-  Lorsque vous démarrez le véhicule, le volume sonore est réglé au minimum.

- ▶ **Egalement** : sélectionnez [Système](#).
- ▶ Sélectionnez  [Audio](#).
- ▶ Sélectionnez [Volume sonore des instructions de conduite](#).
- ▶ Réglez le volume sonore.

#### Activation et désactivation de la réduction du volume sonore pendant le guidage vocal

- ▶ Sélectionnez [Système](#).
- ▶ Sélectionnez  [Audio](#).
- ▶ Activez  ou désactivez  [Réduire son pendant instructions de conduite](#).

#### Répétition des messages de guidage vocal

##### Conditions requises

- Il existe un itinéraire.
- Le guidage est activé.

Système multimédia:

 [Navigation](#)

- ▶ Sélectionnez [Instruction de conduite](#). Le message de guidage vocal actuel est répété.

-  Vous pouvez ajouter cette fonction sous [Répéter instruction de conduite](#) en tant que favori et l'afficher.

#### Interruption du guidage

##### Conditions

- Il existe un itinéraire.
- Le guidage est activé.

Système multimédia:

 [Navigation](#)  [Destination](#)

- ▶ Sélectionnez [Interrompre le guidage](#).

#### Poursuite du guidage

##### Conditions requises

- Il existe un itinéraire.
- Le guidage est interrompu.

 Si le trajet a été interrompu pendant moins de 2 heures, le guidage se poursuit automatiquement.

Système multimédia:

 [Navigation](#)  [Destination](#)

 Sélectionnez [Poursuivre le guidage](#).  
L'itinéraire est recalculé.

### Guidage jusqu'à une destination Off Road

Destination Off Road: la destination se situe dans les limites de la carte numérique. La carte ne contient cependant aucune route menant à la destination.

Vous pouvez entrer des destinations Off Road dans la carte. Le système multimédia vous guide aussi longtemps que possible sur les routes connues par des messages de guidage vocal et des affichages de guidage.

Peu avant que la dernière position connue sur la carte soit atteinte, vous entendez le message «Suivez la direction indiquée par la flèche». Une flèche indiquant la direction et la distance à vol d'oiseau jusqu'à la destination apparaît à l'écran.

### Guidage à partir d'une position Off Road jusqu'à la destination

Position Off Road: la position actuelle du véhicule se trouve dans les limites de la carte numérique, en dehors des routes disponibles.

Au début du guidage, les affichages suivants apparaissent:

- Le message [Route inconnue](#)
- Une flèche qui indique la direction à vol d'oiseau de la destination

Lorsque le véhicule roule de nouveau sur une route connue du système multimédia, le guidage s'effectue normalement.

### Off Road pendant le guidage

Le parcours réel peut différer de celui indiqué par les données de la carte numérique, en raison par exemple de modifications du tracé de la route. Dans ce cas, le système multimédia n'est momentanément pas en mesure d'associer la position actuelle du véhicule à la carte numérique. Le véhicule est Off Road.

Lorsque Off Road est activé, les affichages suivants apparaissent:

- Le message [Route inconnue](#)
- Une flèche qui indique la direction à vol d'oiseau de la destination

Lorsque le véhicule roule de nouveau sur une route connue du système multimédia, le guidage s'effectue normalement.

### Destination

#### Mémorisation de la position actuelle du véhicule

Système multimédia:

 [Navigation](#)  [Position](#)

 Sélectionnez [Enregistrer la position](#).  
La position actuelle du véhicule est enregistrée dans la mémoire des dernières destinations.

#### Mémorisation de la position sur la carte

Système multimédia:

 [Navigation](#)

La carte est affichée en plein écran.





- ▶ Appuyez sur le Touch-Control, sur le sélecteur ou sur le pavé tactile.
- ▶ Dans le menu Carte, sélectionnez «Déplacement de la carte» ③ (→ page 287).
- ▶ Sélectionnez la position sur la carte. Lorsque plusieurs positions sur la carte sont disponibles, une liste apparaît.
- ▶ Sélectionnez une position sur la carte.
- ▶ Sélectionnez  Enregistrer sous "Dernières destinations". La position sur la carte est mémorisée dans la mémoire des dernières destinations.

### Modification des dernières destinations

Système multimédia:

 Navigation ▶▶  Destination ▶▶ Dernières destinations

- ▶ Sélectionnez une destination de la liste des dernières destinations.
- ▶ **Enregistrement comme favori** : sélectionnez  Enregistrer dans les favoris principaux.

- ▶ **Mémorisation comme adresse de domicile** : sélectionnez  Enregistrer comme adresse de domicile.
- ▶ **Mémorisation comme adresse de travail** : sélectionnez  Enregistrer comme adresse de travail.
- ▶ **Effacement d'une destination ou de toutes les destinations** : sélectionnez  Effacer ou Effacer tous. Une demande de confirmation apparaît.
- ▶ Sélectionnez **Oui**.
- ▶ **Affichage des informations sur la destination** : sélectionnez  Détails.

### Guidage avec messages d'information routière actuels

**Vue d'ensemble des informations routières**  
Les messages d'information routière sont reçus via Live Traffic Information et sont utilisés pour le guidage.

Ce service n'est pas disponible pour certains pays.

- ① Il peut y avoir des différences entre les messages d'information routière reçus et les conditions de circulation réelles.

Informations utiles sur Live Traffic Information

- Les messages d'information routière actuels sont reçus via la connexion Internet.
- Les conditions de circulation sont actualisées à brefs intervalles réguliers.
- Le statut du service d'abonnement peut être affiché (→ page 285).

La position du véhicule est transmise régulièrement à Daimler AG. Les données sont immédiatement rendues anonymes par Daimler AG et communiquées au fournisseur de données de circulation. Ces données sont utilisées pour transmettre au véhicule les messages d'information routière qui concernent sa position. Le véhicule fait simultanément office de capteur pour la fluidité du trafic et contribue à améliorer la qualité des messages d'information routière.

Si vous ne souhaitez pas transmettre la position de votre véhicule, vous pouvez faire désactiver le service par un point de service Mercedes-Benz.

## Affichage des informations sur l'abonnement

### Conditions requises

- Le véhicule est équipé de Live Traffic Information.

Système multimédia:

↳ [Navigation](#) ▶  [Options](#)

L'expiration de l'abonnement est automatiquement affichée

- 1 mois avant la date d'expiration
- 1 semaine avant la date d'expiration
- le jour auquel l'abonnement expire

▶ **Affichage manuel** : sélectionnez [Infos abonnement Live Traffic](#).

Un des messages suivants apparaît en fonction du statut:

- La période de validité de l'abonnement est affichée.
- L'abonnement a expiré.

-  L'abonnement peut être prolongé:
- dans un point de service Mercedes-Benz

- par l'intermédiaire d'un appel d'information MB vers le Customer Assistance Center de Mercedes-Benz

## Affichage de la carte routière

### Conditions requises

- Pour le Live Traffic Information: le véhicule est équipé d'un module de communication avec carte SIM intégrée (et activée).

Lorsque le véhicule est démarré, le module de communication établit automatiquement une connexion Internet. Les données de circulation sont disponibles peu après.

Système multimédia:

↳ [Navigation](#) ▶ [Menu Carte](#)

- ▶ Lorsque la carte est affichée en mode plein écran, vous pouvez également appuyer sur le Touch-Control, le sélecteur ou le pavé tactile. Le menu Carte apparaît.

▶ Sélectionnez .

La carte routière peut afficher les informations suivantes:

- Événements qui concernent la circulation, par exemple:
  - les travaux
  - les routes barrées
  - les messages d'alerte

Les symboles des événements qui concernent la circulation sont représentés en couleur (sur l'itinéraire) ou en gris (en dehors de l'itinéraire).

- Informations concernant la fluidité du trafic:
  - Zone d'embouteillage (ligne rouge)
  - Ralentissements (ligne jaune)
  - Trafic fluide (ligne verte)
- Affichage des ralentissements d'une durée supérieure ou égale à 1 minute sur l'itinéraire

- Symboles signalant des messages d'alerte:
  - Symbole 
  - Consignes supplémentaires relatives à la sécurité routière à l'approche d'un événement qui concerne la circulation, par exemple la fin d'un bouchon

Si le véhicule s'approche d'une zone de danger située sur l'itinéraire, un message d'alerte s'affiche sur la carte. En outre, un message d'alerte peut être énoncé (→ page 286).

### Affichage des événements qui concernent la circulation

Système multimédia:

↳ Navigation ▶  Options ▶ Contenu de la carte

- ▶ Activez  **Événements**. Les chantiers, les routes barrées, les messages relatifs à une zone (brouillard, par exemple) et les messages d'alerte sont affichés.

### Activation de Trafic fluide et de Ralentissements

- ▶ Activez  **Trafic fluide** et **Ralentissements**.
- ① Les ralentissements sont affichés pour l'itinéraire actuel. Tous les ralentissements dont la durée est supérieure ou égale à une minute sont pris en compte.

### Affichage des détails

- ▶ Affichez la carte routière (→ page 285).
- ▶ Déplacez la carte (→ page 288).
- ▶ 1er cas de figure: lorsqu'un symbole représentant un message d'information routière se trouve sous le réticule, appuyez sur le pavé tactile ou sur le sélecteur. Les détails du message d'information routière apparaissent.
- ▶ 2e cas de figure: appuyez sur le pavé tactile ou sur le sélecteur.
- ▶ Sélectionnez **Infos trafic dans les environs**. La carte affiche les symboles représentant des messages d'information routière dans les environs.

Des informations relatives au message d'information routière sont affichées dans la barre d'état:

- Symbole représentant le message d'information routière
- Cause du message d'information routière, par exemple bouchon
- Affichage des messages d'alerte sur fond rouge

▶ **Sélection du symbole représentant le message d'information routière** : sélectionnez **Suivant** ou **Précédent**.

- ▶ Appuyez sur le pavé tactile ou sur le sélecteur. Les détails du message d'information routière apparaissent.

### Annnonce des alertes

Système multimédia:

↳ Navigation ▶  Options ▶ Messages

- ▶ Activez  **Annoncer les alertes de trafic**. Les messages d'alerte et les fins de bouchon dangereuses sont annoncés.



## Carte et boussole

### Vue d'ensemble de la carte et de la boussole

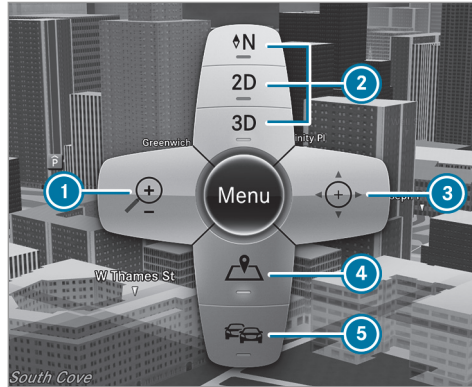

- ① Réglage de l'échelle de la carte
- ② Sélection de l'orientation de la carte et de la représentation de la carte
- ③ Déplacement de la carte
- ④ Affichage de la carte de navigation
- ⑤ Affichage de la carte routière

La carte et les images satellite apparaissent projetées sur une sphère. Cela permet d'obtenir une représentation fidèle à la réalité, quelle que soit l'échelle. La carte utilise un profil d'altitude.

Dans de nombreuses villes, à petite échelle (1/32 mi (20 m), 1/16 mi (50 m)), les bâtiments importants sont représentés sur la carte par des images proches de la réalité, tandis que les autres sont modélisés en 3D.

Lorsqu'elles sont disponibles, des informations en ligne telles que les prix de l'essence et le taux d'occupation des parkings couverts sont affichées.

- ① Condition requise (Etats-Unis): Mercedes-Benz mbrace® est activé.
- ① Les logos figurant sur la carte sont des marques commerciales; ils ne sont utilisés que dans le but de localiser les entreprises représentées. L'utilisation de ces marques sur la carte ne constitue nullement une approbation, un soutien ou une recommandation de la part de ces sociétés pour le système de navigation.

### Réglage de l'échelle de la carte

Système multimédia:

➔ Navigation ➔ Menu Carte

▶ Lorsque la carte est affichée en mode plein écran, vous pouvez également appuyer sur le Touch-Control, le sélecteur ou le pavé tactile. Le menu Carte apparaît.

▶ Dans le menu Carte ①, sélectionnez «Réglage de l'échelle de la carte» (→ page 287).

La représentation graphique de l'échelle apparaît et affiche l'échelle actuelle de la carte.

Véhicules avec direction à droite: l'échelle actuelle est affichée en bas à gauche sur la carte.

Véhicules avec direction à gauche: l'échelle actuelle est affichée en bas à droite sur la carte.

▶ Balayez vers le haut ou vers le bas sur le Touch-Control ou le pavé tactile.

ou

▶ Ecartez ou rapprochez 2 doigts l'un de l'autre sur le pavé tactile.

ou

▶ Poussez le sélecteur vers le haut ou vers le bas.

### Déplacement de la carte

Système multimédia:

↳ [Navigation](#) ▶ [Menu Carte](#)

▶ Lorsque la carte est affichée en mode plein écran, vous pouvez également appuyer sur le Touch-Control, le sélecteur ou le pavé tactile. Le menu Carte apparaît.

▶ Dans le menu Carte ②, sélectionnez «Déplacement de la carte» (→ page 287).

▶ Déplacez le doigt dans n'importe quelle direction sur le Touch-Control ou le pavé tactile.

ou

▶ Poussez le sélecteur dans n'importe quelle direction.

La carte en dessous du réticule se déplace dans la direction correspondante. Plus vous éloignez le doigt du centre du pavé tactile,

plus la vitesse de déplacement de la carte augmente.

### Sélection de l'orientation de la carte

Système multimédia:

↳ [Navigation](#) ▶ [Menu Carte](#)

▶ Lorsque la carte est affichée en mode plein écran, vous pouvez également appuyer sur le Touch-Control, le sélecteur ou le pavé tactile. Le menu Carte apparaît.

▶ Dans le menu Carte ②, sélectionnez **N**, **2D** ou **3D** (→ page 287).

- **N** La carte est affichée en 2D et orientée vers le nord.
- **2D** La carte est affichée en 2D et orientée dans le sens de la marche.
- **3D**: La carte est affichée en 3D et orientée dans le sens de la marche.

### Sélection des symboles de destinations spéciales

Système multimédia:

↳ [Navigation](#) ▶  [Options](#) ▶ [Contenu de la carte](#)

Les destinations spéciales sont par exemple les stations-service et les hôtels. Elles peuvent être affichées sous forme de symboles sur la carte. Toutes les destinations spéciales ne sont pas disponibles dans tous les pays.

▶ Sélectionnez [Symboles de destinations spéciales](#).

Le point ● indique le réglage actuel.

[Standard](#) permet d'afficher les symboles de catégories prédéfinies sur la carte.

[Symboles personnels](#) permet la sélection individuelle de symboles des catégories disponibles.

[Aucun](#) vous permet de désactiver l'affichage.

▶ Sélectionnez le réglage souhaité.

- ▶ Sélection de **Symboles personnels**: sélectionnez les catégories. Les symboles de destination spéciale des catégories sélectionnées sont  ou ne sont pas  affichés.

### Sélection des informations texte

Système multimédia:

↳ **Navigation** ▶  **Options** ▶ **Informations texte**

- ▶ Sélectionnez le réglage souhaité. **Route actuelle** permet d'afficher la route actuelle sur le bord inférieur de l'écran. Lorsque vous déplacez la carte, le nom de rue, le nom de la destination spéciale ou le nom de la zone apparaît sous le réticule. **Coordonnées géographiques** comporte les informations suivantes:
  - Longitude et latitude
  - Altitude  
L'altitude affichée peut différer de l'altitude réelle.
  - Nombre de satellites reçus

Lorsque vous déplacez la carte, cette information n'apparaît pas.

**Aucun** vous permet de désactiver l'affichage.

### Affichage de la prochaine rue transversale

Système multimédia:

↳ **Navigation** ▶  **Options**

- ▶ Activez  ou désactivez  **Prochaine rue transversale**. La fonction est activée : lorsqu'aucun guidage n'est activé, le nom de la prochaine rue transversale s'affiche sur le bord supérieur de l'écran.

### Affichage des panneaux de signalisation sur la carte

#### Conditions requises

Le véhicule est équipé de l'assistant de signalisation routière.

Système multimédia:

↳ **Navigation** ▶  **Options**

- ▶ Activez  ou désactivez  **Panneaux de signalisation**. Lorsque la fonction est activée , les panneaux de signalisation détectés par l'assistant de signalisation routière sont affichés. Les panneaux de signalisation suivants sont affichés:
  - Limites de vitesse
  - Interdictions de dépasser
  - Panneaux de signalisation avec une restriction indiquée par un symbole additionnel (en cas de pluie, par exemple)

### Affichage de la version des cartes

Système multimédia:

↳ **Navigation** ▶  **Options**

- ▶ Sélectionnez **Version des cartes**.
- ▶ Sélectionnez **Détails**.
- ① Pour tout renseignement sur les nouvelles versions de la carte numérique, adressez-vous à un point de service Mercedes-Benz.

### Évitement d'une zone

Pour un itinéraire, vous pouvez éviter certaines zones si vous ne souhaitez pas les traverser.

### Exclusion d'une nouvelle zone

Système multimédia:

Navigation ►  Itinéraire ► Options Éviter... ► Zones

- Sélectionnez **Éviter nouvelle zone**.
- 1er cas de figure: sélectionnez **Via la carte**.
- Déplacez la carte .
- 2e cas de figure: sélectionnez **Entrer adresse**.
- Entrez l'adresse.
- Sélectionnez **Définir comme destination**. La carte apparaît.
- **Affichage de la zone** : appuyez sur le Touch-Control, le pavé tactile ou le sélecteur. Un rectangle rouge apparaît. Il indique la zone à exclure.
- **Modification de la taille de la zone** : balayez vers le haut ou vers le bas sur le Touch-Control ou le pavé tactile.

ou

- Poussez le sélecteur vers le haut ou vers le bas. L'échelle de la carte est agrandie ou réduite et modifie la taille de la zone.
- **Détermination de la zone** : appuyez sur le Touch-Control, le sélecteur ou le pavé tactile. La zone est inscrite dans la liste.

### Modification de la zone

Système multimédia:

Navigation ►  Itinéraire ► Options Éviter... ► Zones

- Sélectionnez une zone dans la liste.
- Sélectionnez  **Modifier**.

### Déplacement de la zone sur la carte

- Balayez dans n'importe quelle direction sur le Touch-Control ou le pavé tactile.

ou

- Poussez le sélecteur dans n'importe quelle direction.

### Modification de la taille de la zone

- Appuyez sur le Touch-Control, sur le pavé tactile ou sur le sélecteur.
- Balayez vers le haut ou vers le bas sur le Touch-Control ou le pavé tactile.

ou

- Poussez le sélecteur vers le haut ou vers le bas.
- Appuyez sur le Touch-Control, sur le pavé tactile ou sur le sélecteur.

### Prise en compte de la zone pour l'itinéraire

- Dans la liste, excluez  ou non  une zone. Guidage activé: le système calcule un nouvel itinéraire.

Il n'existe aucun itinéraire: le réglage sera pris en compte lors du prochain guidage.

L'itinéraire peut inclure une zone à exclure dans les cas suivants:



- La destination se trouve dans une zone à exclure.

- Aucun itinéraire alternatif n'est satisfaisant.

### Effacement d'une zone ou de toutes les zones

Système multimédia:

Navigation ► Itinéraire ► Options Eviter... ► Zones

- Sélectionnez une zone dans la liste.
- Sélectionnez  Effacer ou  Effacer tous.
- Appuyez sur **Oui** pour confirmer la demande. La zone ou toutes les zones sont effacées.

### Mise à jour des données cartographiques

#### Mise à jour par un point de service Mercedes-Benz

Les données de la carte numérique deviennent obsolètes de la même manière que les cartes routières conventionnelles. Vous ne pourrez bénéficier d'une navigation optimale qu'avec des données cartographiques à jour. Pour tout renseignement sur les nouvelles versions de la carte numérique, adressez-vous à un point de

service Mercedes-Benz. Vous pouvez lui confier la mise à jour de la carte numérique.

#### Données cartographiques

Le véhicule est livré d'usine avec des données cartographiques. En fonction du pays de destination, les données cartographiques correspondant à votre région sont préinstallées ou fournies sous forme d'un support de données. Vous n'avez pas besoin de code d'activation pour les données cartographiques fournies avec le véhicule.

Vous n'avez pas besoin d'entrer un code d'activation lorsque vous réinstallez des données cartographiques qui étaient déjà installées dans un véhicule.

Vous aurez besoin d'un code d'activation pour les données cartographiques achetées.

Le code d'activation:

- est valable pour un véhicule
- n'est pas transférable
- est composé de 6 chiffres

Si vous rencontrez l'un des problèmes suivants, adressez-vous à un point de service Mercedes-Benz:

- Le système multimédia refuse le code d'activation.
- Vous avez perdu le code d'activation.

#### Affichage de la boussole

Système multimédia:

Navigation ► Position

► Sélectionnez **Boussole**.

L'affichage de la boussole comporte les informations suivantes:

- Sens de la marche actuelle avec indication de l'angle (graduation de 0 à 360 degrés) et direction géographique
- Longitude et latitude en degrés, minutes et secondes
- Altitude (arrondie) par rapport au niveau de la mer
- Nombre de satellites GPS reçus

### Affichage du zoom automatique

Système multimédia:

Navigation ► Options ► Contenu de la carte

L'échelle de la carte est réglée automatiquement en fonction de la vitesse du véhicule.

► Activez  ou désactivez  Zoom automatique.

i L'échelle de la carte réglée automatiquement peut être modifiée manuellement. Elle est de nouveau réglée automatiquement au bout de quelques secondes.

### Affichage de la carte satellite

Système multimédia:

Navigation ► Options ► Contenu de la carte

Le système peut afficher les cartes satellites à partir d'une échelle de 2 mi (2 km).

► Activez  ou désactivez  Carte satellite. Cette fonction permet de désactiver les cartes satellites à des échelles de 2 mi (2 km) à 10 mi (10 km).

i Les cartes satellites pour ces échelles de carte ne sont pas disponibles dans tous les pays.

### Affichage d'informations météorologiques

Système multimédia:

Navigation ► Options ► Contenu de la carte

► Activez  ou désactivez  Infos météo. Lorsque la fonction est activée , des informations météorologiques actuelles (température et couverture nuageuse, par exemple) sont affichées sur la carte de navigation.

Cette fonction n'est pas disponible dans tous les pays.

i Condition requise (Etats-Unis): Mercedes-Benz mbrace® est activé.

### Affichage de la notice d'utilisation numérique (navigation)

#### Infos sur la navigation

Système multimédia:

Navigation ► Informations sur la navigation

► Sélectionnez un thème.



## Téléphone

### Téléphonie

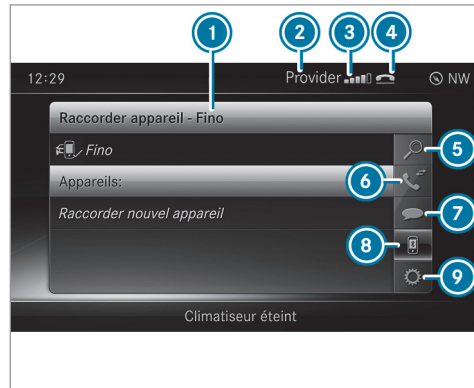
#### Vue d'ensemble du menu Téléphone



- ① Nom d'appareil Bluetooth® du téléphone portable actuellement raccordé
- ② Opérateur de téléphonie mobile

- ③ Intensité du champ du réseau de téléphonie mobile
- ④  (Téléphone prêt à fonctionner) ou  (Communication en cours)
- ⑤ **Contacts** (→ page 298)
- ⑥ **Journal - Device\_name** (→ page 301)
- ⑦ **SMS** (→ page 301)
- ⑧ **Raccorder appareil** (→ page 294)
- ⑨ **Options**

Pour les fonctions de téléphonie, vous disposez d'une interface Bluetooth®. Le téléphone portable est directement relié via le système multimédia.

Les affichages ① à ④ apparaissent seulement après qu'un téléphone portable a été relié au système multimédia. Les affichages dépendent de votre téléphone portable et de votre opérateur de téléphonie mobile.

Le point de menu  est disponible si le téléphone portable raccordé prend en charge le profil Bluetooth® MAP (**M**essage **A**ccess **P**rofile).

#### Remarques relatives à la téléphonie

**⚠ ATTENTION** La manipulation d'appareils de communication intégrés au véhicule pendant la marche détourne votre attention de la circulation.

L'utilisation d'appareils de communication intégrés au véhicule pendant la marche détourne votre attention de la circulation. Vous risquez en outre de perdre le contrôle du véhicule.

- ▶ N'utilisez ces appareils que si les conditions de circulation le permettent.
- ▶ Si ce n'est pas le cas, arrêtez-vous en tenant compte des conditions de circulation et procédez à des entrées dans le système uniquement lorsque le véhicule est à l'arrêt.

**⚠ ATTENTION** La manipulation d'appareils de communication mobiles pendant la marche détourne votre attention de la circulation.

La manipulation d'appareils de communication mobiles pendant la marche détourne votre attention de la circulation. Vous risquez en outre de perdre le contrôle du véhicule.

Manipulez ces appareils uniquement lorsque le véhicule est à l'arrêt.

En ce qui concerne l'utilisation dans le véhicule des appareils de communication mobiles, tenez compte des dispositions légales en vigueur dans le pays où vous vous trouvez.

Les fonctions de téléphonie sont possibles via:

- l'interface Bluetooth®

### Vue d'ensemble des profils Bluetooth®

Profil Bluetooth® du téléphone portable	Fonction
PBAP (Phone Book Access Profile)	Les contacts apparaissent automatiquement dans le système multimédia.
MAP (Message Access Profile)	Les fonctions Messages sont utilisables.

Pour de plus amples informations, adressez-vous à un point de service Mercedes-Benz ou consultez le <http://www.mercedes-benz.com/connect>.

#### HD Voice®

- Afin d'assurer une meilleure qualité vocale, le système multimédia reconnaît les communications en HD Voice®.
- Pour cela, les téléphones portables et les opérateurs de téléphonie mobile des correspondants doivent prendre en charge le HD Voice®.

La qualité vocale peut varier en fonction de la qualité de la connexion.

Des interruptions des communications pendant la marche peuvent se produire dans les situations suivantes:

- Dans une région, la couverture du réseau n'est pas suffisante.
- Vous changez de station d'émission-réception GSM ou UMTS et aucun canal de communication n'est libre.
- La carte SIM utilisée n'est pas compatible avec le réseau disponible.
- Un téléphone portable équipé d'une «Twin-card» est également connecté au réseau avec la 2e carte SIM.

### Connexion d'un téléphone portable (autorisation)

#### Conditions requises

Bluetooth® est activé sur le téléphone portable (voir la notice d'utilisation du fabricant).

La fonction Bluetooth® du système multimédia est activée (→ page 263).



Système multimédia:

↳ Téléphone ▶  Raccorder appareil - Pas d'appareil raccordé

### Recherche d'un téléphone portable

- ▶ Sélectionnez [Raccorder nouvel appareil](#).
- ▶ Sélectionnez [Lancer la recherche](#). Les téléphones portables disponibles sont affichés. Le nouveau téléphone portable trouvé est identifié par le symbole .

### Connexion du téléphone portable (Autorisation par l'intermédiaire de Secure Simple Pairing)

- ▶ Sélectionnez le téléphone portable. Un code apparaît sur le système multimédia et sur le téléphone portable.
- ▶ **Les codes sont identiques** : confirmez le code sur le téléphone portable.

### Connexion du téléphone portable (autorisation par entrée d'un code d'accès)

- ▶ Sélectionnez le nom Bluetooth® du téléphone portable.

- ▶ Déterminez un code d'accès composé de 1 à 16 chiffres.

▶ **Système multimédia** : entrez le code d'accès et sélectionnez .

▶ **Téléphone portable** : entrez de nouveau le code d'accès puis confirmez.

- ① Vous pouvez autoriser au maximum 15 téléphones portables dans le système multimédia. Tous les téléphones sont reconnectés automatiquement.

### Déconnexion d'un téléphone portable (Désautorisation)

Système multimédia:

↳ Téléphone ▶  Raccorder appareil - Mobile phone

- ▶ Sélectionnez le téléphone portable dans la liste des appareils.
- ▶ Sélectionnez .
- ▶ Sélectionnez [Désautoriser](#).
- ▶ Sélectionnez [Oui](#).

### Passage à un autre téléphone portable

#### Conditions requises

- Les téléphones portables sont autorisés (→ page 294).

Système multimédia:

↳ Téléphone ▶  Raccorder appareil - Mobile phone

- ▶ Sélectionnez le téléphone portable dans la liste des appareils.
- ① Vous ne pouvez raccorder qu'un seul téléphone portable à la fois. Le téléphone portable raccordé est affiché tout en haut dans la liste.

### Utilisation du téléphone portable via Near Field Communication (NFC)

#### Conditions requises

- NFC est activé sur le téléphone portable (voir la notice d'utilisation du fabricant).
- L'écran du téléphone portable est activé et déverrouillé (voir la notice d'utilisation du fabricant).

NFC permet un échange sans contact de données sur de courtes distances.

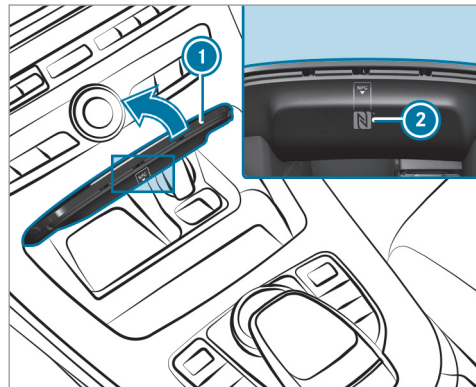

- ▶ **Connexion du téléphone portable :** ouvrez le couvercle du vide-poches ①.
- ▶ Appuyez brièvement sur la zone NFC ② sur la face intérieure du couvercle. Votre téléphone portable est raccordé au système multimédia.

▶ **Passage à un autre téléphone portable :** appuyez brièvement sur la zone NFC du téléphone portable (voir la notice d'utilisation du fabricant).

Si votre téléphone portable a déjà été autorisé sur le système multimédia, il est maintenant connecté.

Si le téléphone portable est autorisé pour la première fois sur le système multimédia, il sera connecté après la confirmation des instructions du téléphone portable (voir la notice d'utilisation du fabricant).

Autres fonctions ne nécessitant pas l'autorisation d'un téléphone portable dans le système multimédia:

- Transfert d'un contact ou d'une carte de visite, par exemple pour naviguer directement vers une adresse enregistrée.
- Transfert d'une URL pour un affichage agrandi dans le système multimédia.

## Réglage du volume de réception et d'émission

### Conditions requises

- Le téléphone portable est autorisé (→ page 294).

Système multimédia:

➔ Téléphone ➔  Raccorder appareil - Mobile phone

Cette fonction permet d'obtenir une qualité vocale optimale.

- ▶ Sélectionnez le téléphone portable dans la liste des appareils.
- ▶ Sélectionnez .
- ▶ Sélectionnez **Volume de réception** ou **Volume d'émission**.
- ▶ Réglez le volume sonore.

Pour de plus amples informations sur le volume de réception et d'émission recommandé, voir le <http://www.mercedes-benz.com/connect>.

## Réglage du volume sonore de la communication et de la sonnerie

Système multimédia:

↳ Système ▶▶  Audio

- ▶ Sélectionnez **Volume de la communication sur le téléphone** ou **Volume de la sonnerie du téléphone**.
- ▶ Réglez le volume sonore.

## Activation et désactivation de la reconnaissance vocale du téléphone portable



### Conditions requises

- Le téléphone portable est raccordé au système multimédia (→ page 294).

### Activation de la reconnaissance vocale du téléphone portable

- ▶ Appuyez sur la touche  du volant multifonction pendant plus de 1 seconde. Vous pouvez utiliser la reconnaissance vocale du téléphone portable.

## Désactivation de la reconnaissance vocale du téléphone portable

- ▶ Appuyez sur la touche  ou la touche  du volant multifonction.

## Appels

### Utilisation du téléphone

Système multimédia:

↳ Téléphone ▶▶  Contacts

### Lancement d'un appel

- ▶ Entrez le numéro de téléphone.
- ▶ Sélectionnez **Composer le numéro**. L'appel est lancé.

### Prise d'un appel

- ▶ Sélectionnez **Accepter**.

### Refus d'un appel

- ▶ Sélectionnez **Refuser**.

### Fin de communication

- ▶ Sélectionnez .

## Activation de fonctions pendant un appel

- ▶ Pour afficher toutes les fonctions, naviguez vers le bas.

Vous disposez des fonctions suivantes pendant un appel:

- **Fin d'appel**
- **Lancer un autre appel**
- **Clavier** (affichage pour l'envoi de tonalités DTMF)
- **Couper micro** ou **Activer micro**
- **Mode privé** (la communication en mode mains libres est transférée sur le téléphone)

## Communication avec plusieurs participants

### Conditions requises

- Une communication est active (→ page 297).
- Une 2e communication a été établie.

### Commutation entre les communications

- ▶ Sélectionnez ● une communication. La communication sélectionnée est active. L'autre communication est mise en attente.

### Activation de la communication en attente ou fin d'appel

- ▶ Sélectionnez [Reprendre l'appel](#) ou [Fin d'appel](#).

### Etablissement d'une conférence

- ▶ Sélectionnez [Mettre en conférence](#) dans le menu Téléphone.  
Le nouvel interlocuteur participe à la conférence.

### Fin de la communication en cours

- ▶ Sélectionnez .
- ① Avec certains téléphones portables, la communication qui était en attente est automatiquement réactivée dès que vous mettez fin à la communication active.

### Appel entrant pendant une communication (appel en attente)

#### Conditions requises

- Une communication est active (→ page 297).

Lorsque vous recevez un appel pendant une communication, un message s'affiche. En outre, un signal sonore retentit.

- ▶ Sélectionnez [Accepter](#).  
L'appel entrant est actif. La communication précédente est mise en attente.
- ▶ Sélectionnez [Refuser](#).

① La disponibilité de la fonction et la gestion des communications dépendent de votre opérateur de téléphonie mobile et de votre téléphone portable (voir la notice d'utilisation du fabricant).

## Contacts

### Informations sur le menu Contacts

Le menu Contacts contient tous les contacts des sources de données existantes (téléphone portable ou carte mémoire, par exemple).

Il est possible de mémoriser jusqu'à 6 000 contacts:

- 3 000 entrées pour les contacts enregistrés de manière permanente

- 3 000 entrées pour les contacts chargés depuis le téléphone portable

Le menu Contacts vous permet d'exécuter les opérations suivantes:

- Utilisation du téléphone (→ page 300)
- Navigation (→ page 273)
- Rédaction d'un message (→ page 300)

Lorsqu'un téléphone portable est relié au système multimédia (→ page 294) et que le téléchargement automatique (→ page 298) est activé, les contacts du téléphone portable sont automatiquement affichés.

### Téléchargement des contacts du téléphone portable

Système multimédia:

↳ Téléphone ▶  Options

#### Automatique

- ▶ Activez  [Afficher contacts automatiquement](#).

**Manuelle**

- ▶ Désactivez  [Afficher contacts automatiquement](#).
- ▶ Sélectionnez [Afficher contacts](#).

**Affichage d'un contact**

Système multimédia:

↳ [Téléphone](#) ▶ [Contacts](#)

Vous disposez des possibilités suivantes pour la recherche de contacts:

- Recherche par initiales
- Recherche par noms
- Recherche à partir du numéro de téléphone

▶ Entrez des caractères dans la fenêtre de recherche.  
Une sélection de contacts possibles apparaît. Plus vous entrez de caractères dans la fenêtre de recherche, plus les possibilités de sélection sont limitées.

▶ Sélectionnez le contact.

Un contact peut comporter les détails suivants:

- Numéros de téléphone

- Adresses de navigation
- Coordonnées géographiques

**Modification du format du nom des contacts**

Système multimédia:

↳ [Téléphone](#) ▶ [Options](#) ▶ [Format du nom](#)

Vous disposez des options suivantes:



- [Nom, Prénom](#)
- [Nom Prénom](#)
- [Prénom Nom](#)

▶ Sélectionnez l'option souhaitée.

**Importation de contacts dans le menu Contacts**

Vous pouvez, en sélectionnant [Options](#), importer des contacts sous forme de cartes de visite électroniques dans le répertoire téléphonique depuis différentes sources.

**Vue d'ensemble sur l'importation de contacts sous forme de cartes de visite électroniques**



Source	Conditions requises
 Carte mémoire	La carte mémoire SD est introduite.
 Appareil USB	L'appareil USB est raccordé à la prise USB.

Source	Conditions requises
 Liaison Bluetooth®	<p>Lorsque l'envoi de vCards via Bluetooth® est supporté, vous pouvez recevoir les vCards par le biais d'un téléphone portable ou d'un netbook, par exemple.</p> <p>La fonction Bluetooth® doit être activée au niveau du système multimédia et de l'appareil concerné (voir la notice d'utilisation du fabricant).</p>

### Enregistrement d'un contact du téléphone portable

Système multimédia:

 Téléphone ►  Contacts

- ▶ Affichez le contact du téléphone portable  (→ page 299).
- ▶ Sélectionnez .
- ▶ Sélectionnez **Enregistrer dans le véhicule**. Le contact enregistré dans le système multimédia est identifié dans le répertoire téléphonique par le symbole .

### Appel d'un contact

Système multimédia:

 Téléphone ►  Contacts

- ▶ Entrez des caractères dans la fenêtre de recherche.
- ▶ Sélectionnez le contact.
- ▶ Sélectionnez le numéro de téléphone. L'appel est lancé.

### Autres options dans le menu Contacts

Système multimédia:

 Téléphone ►  Contacts

- ▶ Sélectionnez .

Vous pouvez sélectionner les options suivantes:

- [Détails du contact](#)
- [Enregistrer dans le véhicule](#)
- [Effacer contact](#)

### Dans les détails d'un contact

- ▶ Sélectionnez .

Vous pouvez sélectionner les options suivantes:

- [Appeler](#)
- [Envoyer un SMS](#)
- [Enregistrer dans les favoris principaux](#)
- [Afficher la page Internet](#) (lorsqu'un site Internet est mémorisé)
- [Naviguer](#) (lorsqu'une adresse est mémorisée)
- [Envoi tonalités DTMF](#) (en cas de numéro avec tonalités DTMF)

### Effacement d'un contact

Système multimédia:

↳ Téléphone >> 🔍 Contacts

Vous pouvez supprimer les contacts mémorisés dans le véhicule.

- ▶ Recherchez le contact.
- ▶ Sélectionnez le contact.
- ▶ Sélectionnez .
- ▶ Sélectionnez **Effacer contact**.
- ▶ Sélectionnez **Oui**.

### Liste d'appels

#### Vue d'ensemble de la liste d'appels

Si votre téléphone portable prend en charge le profil Bluetooth® PBAP, les listes d'appels du téléphone portable s'affichent dans le système multimédia. Le cas échéant, vous devez confirmer la connexion pour le profil Bluetooth® PBAP lors du raccordement du téléphone portable.

Si votre téléphone portable ne reconnaît pas le profil Bluetooth® PBAP, le système multimédia génère une liste d'appels distincte. Cette liste

n'est pas synchronisée avec celles de votre téléphone portable.

#### Lancement d'un appel à partir de la liste d'appels

Système multimédia:

↳ Téléphone >> 📞 Journal -

Device\_name

- ▶ Sélectionnez l'entrée.
- ▶ Lancez l'appel.

#### Options dans la liste d'appels

Système multimédia:

↳ Téléphone >> 📞 Journal -

Device\_name

- ▶ Sélectionnez l'entrée.
- ▶ Sélectionnez .

Vous pouvez sélectionner les options suivantes:

- Envoyer un SMS
- Ouvrir contact

### SMS

#### Remarques relatives aux fonctions SMS

Si le téléphone portable raccordé reconnaît le profil Bluetooth® MAP, vous pouvez utiliser les fonctions Messages dans le système multimédia.

Pour de plus amples informations sur les réglages et sur les fonctions supportées par les téléphones portables compatibles Bluetooth®, adressez-vous à un point de service Mercedes-Benz ou consultez le <http://www.mercedes-benz.com/connect>.

Avec certains téléphones portables, des réglages supplémentaires doivent encore être effectués une fois la liaison avec le système multimédia établie (voir la notice d'utilisation du fabricant).

Les nouveaux SMS reçus sont indiqués par un signal sonore et le symbole  sur l'écran du système multimédia.

- Le système multimédia affiche les 100 SMS les plus récents.

- Le symbole  apparaît lorsque la mémoire des messages du téléphone portable est pleine.

### Réglage des SMS affichés

Système multimédia:

↳ Téléphone »  Options » Charger messages

▶ Sélectionnez .

Un menu apparaît avec les options suivantes:

- Tous les messages
- Nouveaux messages et messages non lus
- Nouveaux messages
- OFF (Les SMS ne sont pas automatiquement affichés)

▶ Sélectionnez l'option souhaitée.

### Lecture d'un SMS



Système multimédia:

↳ Téléphone »  SMS

### Lecture

▶ Sélectionnez la fonction SMS.  
Le texte du message apparaît.

### Utilisation de la fonction de lecture vocale

- ▶ Sélectionnez SMS.
- ▶ Sélectionnez .
- ▶ Sélectionnez  Lecture vocale.  
Le SMS est lu.

### Rédaction et envoi d'un SMS

Système multimédia:

↳ Téléphone »  SMS

- ▶ Naviguez 2 fois vers la gauche.
- ▶ Sélectionnez Rédiger un nouveau SMS.

### Ajout d'un destinataire

- ▶ Sélectionnez Appuyez pour ajouter un destinataire....
- ▶ Sélectionnez le contact.

### Dicter un texte

- ▶ Sélectionnez Appuyez pour lancer la dictée vocale....  
L'application Dictée vocale est chargée.  
Si le système n'était pas encore relié à Internet, la connexion est établie.

- ▶ Démarrage de la fonction de dictée vocale: appuyez sur le sélecteur ou le pavé tactile.
- ▶ Énoncez votre message.  
Le mode Dictée s'arrête automatiquement dès que vous cessez de parler.  
Une fois le message vocal traité, il est affiché sur le visuel sous forme de texte.

### Modification de texte

- ▶ Sélectionnez un mot.
- ▶ Affichage du menu de correction: appuyez sur le sélecteur ou le pavé tactile.  
Vous pouvez sélectionner les options suivantes:
  - Rectification des majuscules/minuscules (si cette fonction est supportée par le jeu de caractères)
  - Elargissement de la sélection de mots
  - Effacement de la sélection
  - Enregistrement d'une nouvelle dictée vocale
- ▶ Sortie du menu: sélectionnez Terminé.



### Envoi d'un SMS

- ▶ Sélectionnez [Envoyer un SMS](#).

### Réponse à un SMS

Système multimédia:

- ↳ [Téléphone](#) ▶  [SMS](#)

- ▶ Sélectionnez la fonction SMS.
- ▶ Sélectionnez .
- ▶ Sélectionnez [Répondre](#).

### Appel de l'expéditeur du SMS

Système multimédia:

- ↳ [Téléphone](#) ▶  [SMS](#)

- ▶ Sélectionnez la fonction SMS.
- ▶ Sélectionnez .
- ▶ Sélectionnez [Appeler expéditeur](#).

### Effacement d'un SMS

Système multimédia:

- ↳ [Téléphone](#) ▶  [SMS](#)

- ▶ Sélectionnez .
- ▶ Sélectionnez [Effacer](#).

### Apple CarPlay™

#### Vue d'ensemble d'Apple CarPlay™

Apple CarPlay™ vous permet d'utiliser les fonctions de votre iPhone® par l'intermédiaire du système multimédia. La commande s'effectue à l'aide du sélecteur ou avec le système de commande vocale Siri®.

Vous ne pouvez raccorder au système multimédia qu'un seul téléphone portable à la fois via Apple CarPlay™.

Lors de l'utilisation d'Apple CarPlay™, différentes fonctions du système multimédia ne sont pas disponibles (la navigation, par exemple).

La disponibilité d'Apple CarPlay™ peut varier selon les pays.

C'est le fournisseur de services qui est responsable de l'application ainsi que des services et contenus qui y sont associés.

### Raccordement d'un iPhone® par l'intermédiaire d'Apple CarPlay™

#### Conditions requises

- Apple CarPlay™ peut être utilisé à partir de la version Apple iOS® 8.3 du système d'exploitation.
- Vous ne pouvez exploiter l'entière fonctionnalité d'Apple CarPlay™ que si vous disposez d'une connexion Internet.
- L'iPhone® est relié à la prise USB  du système multimédia par un câble approprié (→ page 321).

Système multimédia:

- ↳ [Connect](#) ▶ [Apple CarPlay](#)

#### Réglage du lancement automatique ou manuel

Lorsque la liaison est établie pour la première fois, un message apparaît.

- ▶ **Lancement automatique** : sélectionnez [Automatique](#).  
[Lancement automatique](#) est activé .

Désormais le lancement d'Apple CarPlay™ se fera automatiquement une fois que l'iPhone® sera relié au système multimédia à l'aide d'un câble USB.

- ▶ **Lancement manuel** : sélectionnez [Manuel](#).
- ▶ Sélectionnez l'iPhone® dans la liste des appareils.

#### Acceptation ou refus des dispositions relatives à la protection des données

Un message contenant les dispositions relatives à la protection des données apparaît.

- ▶ Sélectionnez [Akzeptieren und starten \(accepter et lancer\)](#).

ou

- ▶ Sélectionnez [Ablehnen und beenden \(refuser et quitter\)](#).

Si vous avez sélectionné le lancement automatique, vous devrez lancer l'Apple CarPlay™ manuellement la prochaine fois que vous l'utiliserez.

#### Sortie d'Apple CarPlay™

- ▶ Sélectionnez  dans Apple CarPlay™

#### Affichage des réglages du son d'Apple CarPlay™

Système multimédia:

↳ [Connect](#) ▶ [Apple CarPlay](#) ▶ [Son](#)

- ▶ Sélectionnez le menu Son (→ page 336).

#### Déconnexion d'Apple CarPlay™

Système multimédia:

↳ [Connect](#) ▶ [Apple CarPlay](#)

- ▶ Sélectionnez [Déconnexion](#).

La connexion est désactivée.

Le téléphone portable continue d'être alimenté en courant.

ou

- ▶ Interrompez la connexion par câble de raccordement entre le téléphone portable et le système multimédia.

Mercedes-Benz recommande d'interrompre la connexion par câble de raccordement uniquement lorsque le véhicule est à l'arrêt.

#### Android Auto

##### Vue d'ensemble de Android Auto™

Android Auto™ vous permet d'utiliser des fonctions des téléphones portables dotés du système d'exploitation Android™ par l'intermédiaire du système multimédia. La commande s'effectue à l'aide du sélecteur ou avec le système de commande vocale.

Vous ne pouvez raccorder au système multimédia qu'un seul téléphone portable à la fois via Android Auto™.

Lors de l'utilisation de Android Auto, différentes fonctions du système multimédia ne sont pas disponibles (la navigation, par exemple).

La disponibilité de Android Auto™ et des applications Android Auto™ peut varier selon les pays.

C'est le fournisseur de services qui est responsable de l'application ainsi que des services et contenus qui y sont associés.

## Raccordement du téléphone portable via Android Auto™

### Conditions requises

- Pour des questions de sécurité, la première activation de Android Auto™ sur le système multimédia doit être effectuée lorsque le véhicule est à l'arrêt.
- Le téléphone portable prend en charge Android Auto™ à partir de la version Android™ 5.0.
- L'application Android Auto™ est installée sur le téléphone portable.
- Pour pouvoir utiliser les fonctions du téléphone, le téléphone portable doit être relié au système multimédia via Bluetooth® (→ page 294).  
Si le système n'avait pas encore été relié, la connexion est établie lorsque vous utilisez le téléphone portable avec Android Auto™.
- Le téléphone portable est relié à la prise USB  du système multimédia par un câble approprié (→ page 321).

- Vous ne pouvez exploiter l'entière fonctionnalité de Android Auto™ que si vous disposez d'une connexion Internet.

Système multimédia:

↳ Connect ▶ Android Auto

- ▶ Sélectionnez le téléphone portable dans la liste des appareils.

### Acceptation ou refus des dispositions relatives à la protection des données

Un message contenant les dispositions relatives à la protection des données apparaît.

- ▶ Sélectionnez **Akzeptieren und starten (accepter et lancer)**.

ou

- ▶ Sélectionnez **Ablehnen und beenden (refuser et quitter)**.

### Activation du lancement automatique

- ▶ Sélectionnez **Lancement automatique** .

### Lancement manuel

- ▶ Sélectionnez le téléphone portable dans la liste des appareils.

### Sortie de Android Auto™

- ▶ Appuyez sur la touche .

### Affichage des réglages du son de Android Auto

Système multimédia:

↳ Connect ▶ Android Auto ▶ Son

- ▶ Sélectionnez le menu Son (→ page 336).

### Déconnexion de Android Auto™

Système multimédia:

↳ Connect ▶ Android Auto

- ▶ Sélectionnez **Déconnexion**.  
La connexion est désactivée.

Le téléphone portable continue d'être alimenté en courant.

ou

- ▶ Interrompez la connexion par câble de raccordement entre le téléphone portable et le système multimédia.  
Mercedes-Benz recommande d'interrompre la connexion par câble de raccordement uniquement lorsque le véhicule est à l'arrêt.

### Données du véhicule transmises lors de l'utilisation de Apple CarPlay™ et Android Auto

#### Remarques relatives aux données du véhicule transmises

Lorsque vous utilisez Android Auto™ ou Apple CarPlay™, des données du véhicule prédéfinies sont transmises au téléphone portable. Cela vous permet une utilisation optimale de services sélectionnés du téléphone portable. Un accès actif aux données du véhicule n'a pas lieu.

#### Informations système

- Version de logiciel du système multimédia
- ID système (anonymisé)

La transmission de ces données sert à optimiser la communication entre véhicule et téléphone portable.

Pour cela et aux fins de l'affectation de plusieurs véhicules sur le téléphone portable, un identifiant est généré de façon aléatoire pour le véhicule.

Cet identifiant est absolument indépendant du numéro d'identification du véhicule (VIN) et il est

supprimé lorsque le système multimédia est réinitialisé (→ page 269).

Données relatives aux conditions de marche du véhicule

- Position de la boîte de vitesses (rapport engagé)
- Distinction entre le stationnement, l'immobilisation, le déplacement et la conduite
- Mode jour/nuit du combiné d'instruments

La transmission de ces données sert à adapter la représentation des contenus à la situation de marche.

Données de position

- Coordonnées
- Vitesse
- Direction de la boussole
- Direction de l'accélération

Ces données sont uniquement transmises alors que la navigation est activée afin de l'améliorer (poursuite de la navigation dans un tunnel, par exemple).

### Mercedes-Benz mbrace® (uniquement pour les Etats-Unis)

#### Lancement des appels par l'intermédiaire de l'unité de commande au toit

Mercedes-Benz mbrace® est uniquement disponible pour les Etats-Unis.

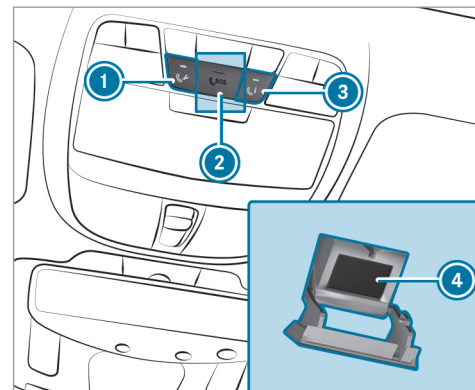

- 1 Appel de dépannage
- 2 Cache de la touche SOS

③ Appel d'information MB

④ Touche SOS

▶ **Lancement d'un appel de dépannage :**

appuyez sur la touche ①.

Un appel vers le Customer Assistance Center de Mercedes-Benz est lancé.

▶ **Lancement d'un appel d'urgence :** appuyez brièvement sur le cache de la touche SOS ② pour l'ouvrir.

▶ Maintenez la touche SOS ④ enfoncée pendant au moins 1 seconde.

Un appel vers le Customer Assistance Center de Mercedes-Benz est lancé.

▶ **Lancement d'un appel d'information MB :** appuyez sur la touche ③.

Un appel vers le Customer Assistance Center de Mercedes-Benz est lancé.

Un appel d'urgence peut être lancé même lorsqu'un appel de dépannage ou un appel d'information MB est en cours. Cet appel a priorité sur tous les autres appels en cours.

Les appels par l'intermédiaire de l'unité de commande au toit sont possibles uniquement lors-

qu'un réseau de téléphonie mobile est disponible.

Vous trouverez de plus amples informations sur Mercedes-Benz mbrace® et sur d'autres services sur le site <http://www.mbusa.com>.

### Informations sur le système d'appel d'urgence

**⚠ ATTENTION** Risque d'accident et de blessure malgré l'actionnement de la touche SOS

Même si vous appuyez sur la touche SOS en cas d'urgence, il peut être dangereux de rester à l'intérieur du véhicule pour les raisons suivantes:

- Dégagement de fumée à l'intérieur ou à l'extérieur du véhicule (provoqué par un incendie après un accident, par exemple).
- Le véhicule se trouve à un endroit dangereux sur la route.
- Le véhicule n'est pas visible pour les autres usagers ou ne l'est que difficile-

ment, en particulier dans l'obscurité ou lorsque les conditions de visibilité sont mauvaises.

- ▶ Dans ces situations ou dans des situations similaires, quittez immédiatement le véhicule, si vous pouvez le faire sans danger.
- ▶ Mettez-vous en sécurité et assurez-vous que les autres occupants du véhicule le sont également.
- ▶ Dans ce type de situations, si nécessaire, assurez la visibilité du véhicule de l'arrière conformément à la réglementation en vigueur dans le pays où vous vous trouvez, par exemple avec le triangle de présignalisation.

### Appel d'urgence automatique

L'appel d'urgence est lancé:

- lorsque l'airbag est activé
- lorsque le rétracteur de ceinture est activé

Vous pouvez vous-même mettre fin à un appel d'urgence lancé automatiquement au bout de 60 secondes.

#### **Appel d'urgence manuel**

Un appel d'urgence peut être déclenché manuellement en actionnant la touche SOS sur l'unité de commande au toit (→ page 306).

Si vous quittez le véhicule immédiatement après avoir appuyé sur la touche SOS, vous ne pouvez pas savoir si Mercedes-Benz mbrace® a lancé l'appel d'urgence.

#### **Appel d'urgence lancé**

Une liaison téléphonique est établie entre le Customer Assistance Center et les occupants du véhicule:

- Si les occupants du véhicule sont en mesure de parler, le Customer Assistance Center de Mercedes-Benz tente d'obtenir des informations plus détaillées sur la situation.
- Si aucun occupant du véhicule ne répond, une ambulance est immédiatement envoyée sur les lieux.

#### **Données transmises**

Les données suivantes sont notamment transmises pendant la liaison téléphonique avec le Customer Assistance Center de Mercedes-Benz:

- Position actuelle du véhicule
- Numéro d'identification du véhicule

#### **Appel d'urgence impossible**

- Si le réseau de téléphonie mobile n'est pas disponible, Mercedes-Benz mbrace® ne peut pas lancer l'appel d'urgence.

Un message correspondant apparaît sur l'écran multifonction.

Le voyant clignote en permanence.

Dans ce cas, essayez toujours d'obtenir de l'aide d'une autre manière.

#### **Informations sur l'appel d'information MB**

Un appel d'information vers le Customer Assistance Center de Mercedes-Benz a été lancé par l'intermédiaire de l'unité de commande au toit (→ page 306).

Vous pouvez obtenir des informations entre autres sur les thèmes suivants:

- Activation de Mercedes-Benz mbrace®
- Utilisation du véhicule
- Point de service Mercedes-Benz le plus proche
- Autres produits et services proposés par Mercedes-Benz

Des données sont transmises pendant la liaison avec le Customer Assistance Center de Mercedes-Benz (→ page 309).

#### **Informations sur l'appel de dépannage**

Un appel de dépannage vers le Customer Assistance Center de Mercedes-Benz a été lancé par l'intermédiaire de l'unité de commande au toit:

- Le problème relatif au véhicule est analysé par télédiagnostic.

Pour de plus amples informations, consultez le <http://www.mbUSA.com>.

- Un technicien Mercedes-Benz qualifié procède sur place à la réparation et/ou le véhi-

cule est remorqué jusqu'au point de service Mercedes-Benz le plus proche.

Ces prestations de service peuvent engendrer des frais.

Des données sont transmises pendant la liaison avec le Customer Assistance Center de Mercedes-Benz (→ page 309).

#### Données transmises pendant l'appel de service

Dans certains pays, il est nécessaire de confirmer la transmission des données.

Les données suivantes sont notamment transmises:

#### Vue d'ensemble des données transmises

Appel de service	Données transmises
Appel d'information MB	<ul style="list-style-type: none"> <li>• Position actuelle du véhicule</li> <li>• Numéro d'identification du véhicule</li> <li>• Code de maintenance</li> <li>• Données sélectionnées relatives à l'état du véhicule</li> </ul>
Appel de dépannage	

#### Fonctions Online et Internet

##### Connexion Internet

#### Restrictions de la connexion Internet

**⚠ ATTENTION** Les systèmes d'information et les appareils de communication risquent de détourner votre attention

L'utilisation de systèmes d'information et d'appareils de communication intégrés au véhicule pendant la marche pourrait détourner votre attention de la circulation. Vous risquez en outre de perdre le contrôle du véhicule.

- ▶ N'utilisez ces appareils que si les conditions de circulation le permettent.
- ▶ Si ce n'est pas le cas, arrêtez-vous en tenant compte des conditions de circulation et procédez à des entrées dans le système uniquement lorsque le véhicule est à l'arrêt.

Lorsque vous utilisez le système multimédia, tenez compte des dispositions légales en vigueur dans le pays dans lequel vous vous trouvez.

**Etats-Unis :** pour pouvoir utiliser les Mercedes-Benz Apps et l'accès à Internet, mbrace doit être activé et opérationnel. mbrace doit en outre être activé pour les Mercedes-Benz Apps et l'accès à Internet.

**Canada :** un téléphone portable doit être relié au système multimédia via Bluetooth® ou un appareil externe en tant que point d'accès Wi-Fi. Vous avez par ailleurs besoin d'un contrat de téléphonie mobile valide incluant un service d'échange de données. Ce contrat vous servira également pour la facturation des frais de connexion applicables.

Les fonctions Internet ne peuvent être utilisées que de manière limitée pendant la marche.

### Etablissement d'une connexion Internet via Wi-Fi

#### Conditions requises

- Activez la fonction Wi-Fi du système multimédia (→ page 263).

- Activez la fonction Wi-Fi sur l'appareil externe (voir la notice d'utilisation du fabricant).
- Activez la connexion Internet via la fonction Wi-Fi (voir la notice d'utilisation du fabricant).

La connexion Internet via Wi-Fi peut être perturbée ou ne pas fonctionner:

- Le téléphone portable est éteint.
- L'utilisation des données de téléphonie mobile est désactivée sur le téléphone portable.
- La fonction Wi-Fi du système multimédia est désactivée.
- La fonction Wi-Fi de l'appareil externe est désactivée.
- L'utilisation de la connexion Internet via le Wi-Fi n'est pas activée sur l'appareil externe.

Système multimédia:

↳ Système ▶  Réseaux/connexions ▶ Paramètres Internet ▶ Rechercher réseaux Wi-Fi

- ▶ Sélectionnez un réseau.
- ▶ Connectez-vous au réseau Wi-Fi (→ page 263).

### Etablissement d'une connexion Internet via Bluetooth®

#### Conditions requises

- Raccordez un téléphone portable au système multimédia via Bluetooth® (→ page 294).

Pour l'établissement d'une connexion Bluetooth®, le téléphone portable doit prendre en charge un des profils Bluetooth® suivants:

- DUN (Dial-Up Networking)
- PAN (Personal Area Network)

La connexion Internet via Bluetooth® peut être perturbée ou ne pas fonctionner:

- Le téléphone portable est éteint.



- La couverture du réseau de téléphonie mobile est insuffisante.
- L'utilisation des données de téléphonie mobile est désactivée sur le téléphone portable.
- La fonction Bluetooth® du système multimédia est désactivée alors que le téléphone souhaité doit être raccordé via Bluetooth®.
- La fonction Bluetooth® du téléphone portable est désactivée alors que le téléphone doit être raccordé via Bluetooth®.
- Le réseau de téléphonie mobile ou le téléphone portable ne permettent pas l'utilisation simultanée du téléphone et de la connexion Internet.
- L'utilisation de la connexion Internet via Bluetooth® n'est pas autorisée sur le téléphone portable.

Lorsqu'un téléphone portable est relié au système multimédia via Bluetooth® pour la première fois, un assistant vous guide tout au long de la configuration de la connexion Internet.

Vous pouvez également configurer manuellement la connexion Internet.

Pour de plus amples informations, consultez le <http://www.mercedes-benz.com/connect> ou adressez-vous à un point de service Mercedes-Benz.

Système multimédia:

↳ Système ▶  Réseaux/connexions ▶ Paramètres Internet

#### Connexion Bluetooth® via PAN

- ▶ Sélectionnez le téléphone portable.  
La connexion Internet est configurée.

#### Connexion Bluetooth® via DUN

- ▶ Sélectionnez le téléphone portable.
- ▶ **Sélection de données d'accès prédéfinies de l'opérateur de téléphonie mobile :** sélectionnez [Réglages prédéfinis](#).  
La liste des pays apparaît.
- ▶ Sélectionnez le pays de votre opérateur de téléphonie mobile.  
La liste des opérateurs disponibles apparaît.

- ▶ Sélectionnez votre opérateur de téléphonie mobile.  
Lorsqu'une vue d'ensemble des réglages de l'opérateur apparaît, effectuez les réglages.
- ▶ Sélectionnez [Valider les réglages](#).
- ▶ **Réglage manuel des données d'accès de l'opérateur de téléphonie mobile :** sélectionnez [Réglages manuels](#).  
Une vue d'ensemble des réglages de l'opérateur apparaît.
- ▶ Réglez les données d'accès.
- ▶ Sélectionnez [Valider les réglages](#).
- ⓘ Réglez les données d'accès en fonction de votre service d'échange de données. Sinon des frais supplémentaires peuvent s'appliquer. Vous pouvez vous renseigner auprès de votre opérateur de téléphonie mobile pour connaître les données d'accès exactes.



#### Changement de profil Bluetooth®

##### Conditions requises

Le téléphone portable prend en charge les profils Bluetooth® DUN et PAN.

Système multimédia:

↳ Système ▶  Réseaux/connexions ▶ Paramètres Internet

- ▶ **Passage de DUN à PAN** : sélectionnez un téléphone portable.
- ▶ Sélectionnez .
- ▶ Sélectionnez [Modifier la configuration](#).
- ▶ Activez [Configuration automatique](#) . La connexion Internet est automatiquement configurée via le profil Bluetooth® PAN.
- ▶ **Passage de PAN à DUN** : sélectionnez un téléphone portable.
- ▶ Sélectionnez .
- ▶ Sélectionnez [Modifier la configuration](#).
- ▶ Désactivez  [Configuration automatique](#).
- ▶ Sélectionnez [Configurer paramètres via COMAND](#).
- ▶ Configurez la connexion Internet par l'intermédiaire de données d'accès prédéfinies ou manuelles (→ page 310).

### Modification des données d'accès

#### Conditions requises

Le téléphone portable prend en charge le profil Bluetooth® DUN.

Système multimédia:

↳ Système ▶  Réseaux/connexions ▶ Paramètres Internet

- ▶ Sélectionnez le téléphone portable.
- ▶ Sélectionnez .
- ▶ Sélectionnez [Modifier la configuration](#).
- ▶ **Pour les téléphones portable avec PAN et DUN** : sélectionnez [Configurer paramètres via COMAND](#).
- ▶ Configurez la connexion Internet par l'intermédiaire de données d'accès prédéfinies ou manuelles (→ page 310).

### Annulation de l'autorisation d'un téléphone portable pour l'accès à Internet

Système multimédia:

↳ Système ▶  Réseaux/connexions ▶ Paramètres Internet

- ▶ Sélectionnez le téléphone portable.
- ▶ Sélectionnez .
- ▶ Sélectionnez [Effacer la configuration](#).
- ▶ Sélectionnez [Oui](#).

### Affichage des détails du téléphone portable

Système multimédia:

↳ Système ▶  Réseaux/connexions ▶ Paramètres Internet

- ▶ Sélectionnez le téléphone portable.
- ▶ Sélectionnez .
- ▶ Sélectionnez [Détails](#).

### Etablissement de la connexion Internet

Système multimédia:

↳ [Connect](#)

- ▶ Sélectionnez  [Navigateur](#) , par exemple.

- ❶ En règle générale, le système multimédia établit automatiquement la connexion Internet. Si le système multimédia n'est pas connecté à Internet, la connexion Internet est établie lors de l'utilisation d'une fonction Internet.

## Etat de la connexion

### Vue d'ensemble de l'état des connexions



- ❶ Affichage de la connexion en cours et de l'intensité de champ de réception de l'appareil connecté

### Affichage de l'état des connexions

Système multimédia:

↳ **Système** ▶  **Réseaux/connexions**

- ▶ Sélectionnez **Etat de la connexion Internet**.
- ❶ Selon le mode de connexion, le volume approximatif de données transmises est affiché. Vous pouvez obtenir les valeurs exactes auprès de votre opérateur de téléphonie mobile.

## Mercedes-Benz Apps

### Affichage des Mercedes-Benz Apps

#### Conditions requises

- Afin de pouvoir utiliser les Mercedes-Benz Apps, vous devez vous enregistrer.
- Vous devez confirmer les conditions générales d'utilisation.

Système multimédia:

↳ **Connect** ▶  **MB Apps**

- ▶ Sélectionnez l'application souhaitée.

Pour vous procurer d'autres Mercedes-Benz Apps et obtenir de plus amples informations, consultez le site <http://apps.mercedes-benz.com/apps/>

- ❶ Les produits proposés dépendent du pays. Des redevances peuvent être appliquées.

### Commande des Mercedes-Benz Apps par l'intermédiaire de la commande vocale

#### Conditions requises

- Afin de pouvoir utiliser les Mercedes-Benz Apps, vous devez vous enregistrer.
- Vous devez confirmer les conditions générales d'utilisation.
- Le symbole  dans l'application vous indique si une application Mercedes-Benz peut être commandée par l'intermédiaire du système de commande vocale.

- ▶ Affichez l'application Mercedes-Benz (→ page 313).  
Le menu de base de l'application s'affiche.
- ▶ Utilisation de la commande vocale: sélectionnez  **Langue**.

- ▶ Énoncez votre question ou votre demande.
- ① Le système de commande vocale n'est pas disponible dans tous les pays ni dans toutes les langues.

## Navigateur Web

### Affichage d'une page Web

Système multimédia:

➔ Connect ➔  Navigateur ➔  Entrer une URL

▶ Entrée d'une adresse Web

▶ **Fin de l'entrée et affichage de la page Web** : sélectionnez  .

- ① Les pages Web ne peuvent pas être affichées pendant la marche.

### Vue d'ensemble du navigateur Web



- ① Entrée d'une URL
- ② Page Web en arrière
- ③ Page Web en avant
- ④ Actualisation/arrêt
- ⑤ Options
- ⑥ Fermeture du navigateur

### Affichage des options du navigateur Web

Système multimédia:

➔ Connect ➔  Navigateur ➔  Options

Vous pouvez sélectionner les fonctions suivantes:

- Favoris
- Agrandir
- Paramètres du navigateur
- Effacer les données du navigateur

- ▶ Sélectionnez l'option souhaitée.
- ▶ Effectuez les réglages.

### Affichage des réglages du navigateur Web

Système multimédia:

➔ Connect ➔  Navigateur ➔  Options ➔ Paramètres du navigateur

Vous pouvez sélectionner les fonctions suivantes:

- Bloquer les popups
- Activer Javascript

- Autoriser les cookies
- Smart Scroll

▶ Activez  ou désactivez  la fonction.

### Effacement de l'historique de navigation

Système multimédia:

↳ Connect ▶  Naviga-  
teur ▶  Options ▶ Effacer les données  
du navigateur

Vous pouvez sélectionner les options suivantes:

- Tous
- Cache
- Cookies
- URL entrées
- Données de formulaire

▶ Sélectionnez l'option souhaitée.  
▶ Sélectionnez **Oui**.

### Réglage des favoris Internet

Système multimédia:

↳ Connect ▶  Naviga-  
teur ▶  Options ▶ Favoris

#### Ouverture d'un favori

▶ Sélectionnez le favori.

#### Création de favoris

- ▶ Sélectionnez **Créer un nouveau favori**.
- ▶ Entrez l'URL et le nom.
- ▶ Sélectionnez **OK**.

#### Modification des favoris

- ▶ Sélectionnez le favori.
- ▶ Sélectionnez **Modifier**.
- ▶ Entrez l'URL et le nom.
- ▶ Sélectionnez **OK**.

#### Effacement de favoris

- ▶ Sélectionnez **Effacer**.
- ▶ Sélectionnez **Oui**.

### Fermeture du navigateur Web

Système multimédia:

↳ Connect ▶  Navigateur

▶ Sélectionnez  Fermer le navigateur.

### Radio par Internet

#### Affichage de la radio par Internet

#### Conditions requises

- Le service radio par Internet est activé.
- Un volume de données est disponible.  
En fonction du pays, ce volume de données doit être acheté.
- Il existe une connexion Internet rapide pour une transmission sans perturbations.  
Les services dépendent du pays.  
Pour de plus amples informations, adressez-vous à un point de service Mercedes-Benz.

Système multimédia:

➔ Radio ➔  Webradio

▶ Sélectionnez **Radio Tuneln**.  
L'affichage du mode Radio par Internet apparaît. Vous entendez la dernière station réglée.

① La qualité de la connexion dépend de la réception locale.

### Vue d'ensemble de la radio par Internet

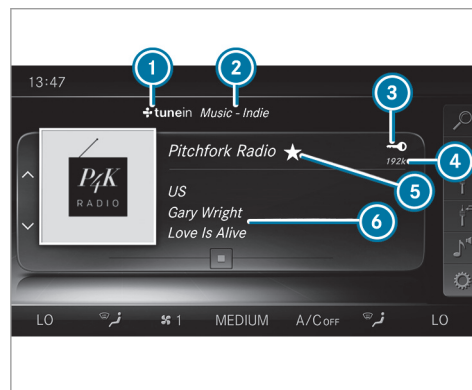

- ① Opérateur de radio par Internet
- ② Catégorie sélectionnée
- ③ Affichage en cas de connexion avec un compte utilisateur privé
- ④ Débit de données

⑤ Mémorisation de la station actuelle en tant que favori

⑥ Données complémentaires sur la station actuelle

### Sélection et connexion des stations radio Internet

Système multimédia:

➔ Radio ➔  Webradio ➔ Radio Tuneln ➔  Rechercher

▶ Sélectionnez une catégorie.

▶ Sélectionnez la station.  
La connexion est établie automatiquement.

ou

▶ Saisissez **Recherche libre**.

▶ Saisissez le nom de la station dans le champ d'entrée.



① Lors de l'utilisation de la radio par Internet, une quantité importante de données peut être transmise.

## Mémorisation et effacement d'une station radio Internet dans les favoris

Système multimédia:

↳ Radio ▶ Webradio ▶ Radio

Tuneln

- ▶ Sélectionnez la station.
- ▶ Appuyez sur le pavé tactile ou le sélecteur jusqu'à ce qu'un signal sonore retentisse. Le symbole  apparaît à côté du nom de la station.
- ▶ Sélectionnez  Favoris. La liste des favoris avec toutes les stations en mémoire apparaît.

ou

- ▶ Créez un compte auprès de l'opérateur en ligne (radio Tuneln), puis inscrivez-vous au système multimédia. Vos favoris seront diffusés sur le système multimédia.

## Effacement de favoris

- ▶ Sélectionnez  Favoris.
- ▶ Sélectionnez la station.

- ▶ Appuyez sur le pavé tactile ou le sélecteur jusqu'à ce qu'un signal sonore retentisse. Le symbole  à côté du nom de la station disparaît.

## Réglage des options de la radio par Internet

Système multimédia:

↳ Radio ▶ Webradio ▶ Radio

Tuneln ▶ Options

Vous pouvez sélectionner les options suivantes:

- **Sélectionner le flux:** sélection de la qualité du flux
  - **Se connecter à Tuneln:** connexion de votre compte utilisateur Tuneln
  - **Se déconnecter du compte:** déconnexion de votre compte utilisateur Tuneln
- ▶ Sélectionnez l'option souhaitée.

## Médias

### Mode Audio

#### Informations sur le mode Audio

**ATTENTION** La manipulation de supports de données risque de détourner votre attention

La manipulation de supports de données pendant la marche détourne votre attention de la circulation. Vous risquez en outre de perdre le contrôle du véhicule.

- ▶ Manipulez uniquement les supports de données lorsque le véhicule est à l'arrêt.

Systèmes de fichiers autorisés:

- FAT32
- exFAT
- NTFS

Supports de données autorisés:

- Carte SD
- Supports de données USB

- iPod/iPhone
  - Appareils MTP
  - Appareils audio Bluetooth®
- ❗ Le système multimédia gère jusqu'à 50 000 fichiers reconnus au total.

Formats reconnus:

- MP3
- WMA
- Formats AAC
- WAV (résolution jusqu'à 16 bits)
- FLAC (résolution jusqu'à 16 bits)
- ALAC (résolution jusqu'à 16 bits)

- ❗ Tenez compte des remarques suivantes:
- La multitude de fichiers musicaux disponibles en ce qui concerne l'encodage, la fréquence d'échantillonnage et le débit binaire ne permet pas de garantir la reproductibilité de chacun d'entre eux.
  - La multitude d'appareils USB disponibles sur le marché ne permet pas de garantir la reproductibilité de chacun d'entre eux.

- Les fichiers musicaux qui sont protégés contre la copie ou les fichiers cryptés par des DRM ne peuvent pas être lus.
- Les lecteurs MP3 doivent prendre en charge le protocole MTP (Media Transfer Protocol).



Fabriqué sous licence de Dolby Laboratories. Dolby et le symbole double-D sont des marques déposées de Dolby Laboratories.



Gracenote, le logo de Gracenote et son inscription sont des marques commerciales ou des marques enregistrées de Gracenote, Inc. aux États-Unis et / ou dans d'autres pays.

**Remarques sur les droits d'auteur**

Les fichiers audio que vous pouvez enregistrer vous-même ou lire sont protégés par des droits d'auteur. Dans de nombreux pays, la copie est interdite sans autorisation préalable du détenteur des droits, même pour un usage privé. Renseignez-vous sur les dispositions légales en vigueur sur les droits d'auteur et tenez-en compte.



**Activation du mode Médias**

Système multimédia:

 Médias **»**  Appareils

- ▶ Sélectionnez une source média.  
Les fichiers musicaux lisibles sont lus.

**Introduction/retrait de la carte SD**

**⚠ DANGER** Danger de mort en cas d'ingestion de cartes SD

Les cartes SD sont de petites pièces. Elles peuvent être ingérées et provoquer un étouffement.

- ▶ Conservez les cartes SD hors de portée des enfants.

- ▶ En cas d'ingestion d'une carte SD, consultez immédiatement un médecin.

**! REMARQUE** Endommagement dû à des températures élevées

Des températures élevées risquent d'endommager la carte mémoire SD.

- ▶ Après utilisation, retirez la carte mémoire SD puis sortez-la du véhicule.

Système multimédia:

 Médias **»**  Appareils **»** Carte mémoire**Introduction**

Le kit de raccordement multimédia se trouve dans le bac de rangement sous l'accoudoir.

- ▶ Introduisez la carte SD dans la fente prévue à cet effet jusqu'à ce qu'elle s'enclenche. Le côté avec les contacts doit être orienté vers le bas.  
Les fichiers musicaux lisibles sont lus.

**Retrait**

- ▶ Appuyez sur la carte SD.
- ▶ Retirez la carte SD.

### Vue d'ensemble du mode Audio

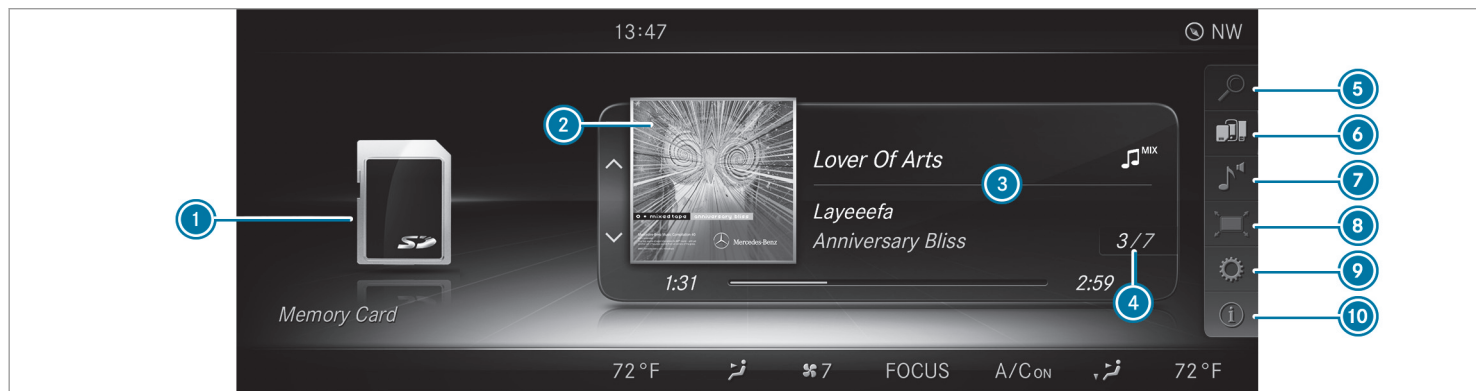

- ① Support de données actif
- ② Pochette de l'album
- ③ Titre, interprète, album
- ④ Numéro du titre et nombre de titres dans la liste des titres

- ⑤ Recherche
- ⑥ Appareils
- ⑦ Son (réglages du son)
- ⑧ Plein écran (pour lecture de vidéos)

- ⑨ Options
- ⑩ Informations sur les médias (notice d'utilisation)

## Raccordement d'appareils USB

**!** **REMARQUE** Endommagement dû à des températures élevées

Des températures élevées risquent d'endommager les appareils USB.

- ▶ Après utilisation, retirez les appareils USB puis sortez-les du véhicule.

Le kit de raccordement multimédia se trouve dans le bac de rangement sous l'accoudoir et présente 2 prises USB. En fonction de l'équipement du véhicule, des prises USB supplémentaires se trouvent dans le vide-poches de la console centrale avant ou dans le bac de rangement basculant situé à l'arrière.

- ▶ Raccordez l'appareil USB à la prise USB. Si l'affichage du média correspondant est activé, les fichiers musicaux lisibles sont lus.
- ① Utilisez la prise USB  identifiée pour l'utilisation de Apple CarPlay™ et Android Auto™.

## Sélection des titres

Système multimédia:

↳ Médias

### Par saut de titre

- ▶ **Saut de titre en avant ou en arrière** : naviguez vers le haut ou vers le bas.

### Par la liste des titres actuelle

- ▶ Sélectionnez .
- ▶ Sélectionnez **Liste titres actuelle**.
- ▶ Sélectionnez un titre.

## Sélection des options de lecture

Système multimédia:

↳ Médias ▶  Options

### Écouter des titres similaires

- ▶ Sélectionnez **Écouter des titres similaires**. Une liste des titres contenant des titres similaires est créée et lue.

### Mode de lecture

- ▶ Sélectionnez **Mode de lecture**.



- ▶ Sélectionnez **Lecture ordre normal titres**. La liste actuelle des titres est lue dans le même ordre que sur le support de données.
- ▶ Sélectionnez **Lecture aléatoire liste titres actuelle**. La liste actuelle des titres est lue dans un ordre aléatoire.
- ▶ Sélectionnez **Lecture aléatoire média actuel**. Tous les titres qui se trouvent sur le support de données actif sont lus dans un ordre aléatoire.

① Les options de lecture disponibles dépendent de la source média raccordée.

## Fonction Pause/Lecture

Système multimédia:

↳ Médias

- ▶ Appuyez sur le pavé tactile.
- ▶ **Pause en cours de lecture**: sélectionnez .
- ▶ **Poursuite de la lecture**: sélectionnez .

### Avance/retour rapide

- ▶ Appuyez sur le pavé tactile.

- ▶ Poussez le sélecteur vers la gauche ou vers la droite ←○→.

### Mode vidéo

---

#### Activation du mode vidéo

Système multimédia:

↳ Médias ▶▶  Appareils

- ▶ Sélectionner un support de données.  
Les fichiers vidéo lisibles sont lus.

 Le système multimédia reconnaît les formats suivants:

- MPEG
- AVI, DivX, MKV
- MP4, M4V
- WMV

La multitude de fichiers vidéo disponibles en ce qui concerne l'encodage, la fréquence

d'échantillonnage et le débit de données ne permet pas de garantir la reproductibilité de chacun d'entre eux.

 Les fichiers vidéo qui sont protégés contre la copie ou les fichiers cryptés par des DRM (Digital Rights Management) ne peuvent pas être lus.

## Vue d'ensemble du mode vidéo



① Support de données actif

② Lecture de vidéos

③ Titre et scène

④ Numéro du titre et nombre de titres dans la liste des titres

⑤ Recherche

⑥ Appareils

⑦ Son (réglages du son)

⑧ Plein écran

⑨ Options

⑩ Informations sur les médias (notice d'utilisation)

### Activation et désactivation du mode plein écran

Système multimédia:

↳ Médias ▶  Appareils

- ▶ Sélectionner un support de données. Les fichiers vidéo lisibles sont lus.

- ▶ **Activation du mode plein écran** : sélectionnez  **Plein écran**.

- ▶ **Désactivation du mode plein écran** : appuyez sur le pavé tactile.

### Exécution des réglages vidéo

Système multimédia:

↳ Médias ▶  Options ▶ Réglages vidéo

Vous disposez des formats d'images suivants:

- Automatique
- 16:9
- 4:3
- Agrandir

- ▶ Sélectionnez un format d'image.

### Réglage manuel de la luminosité

- ▶ Sélectionnez **Luminosité**.
- ▶ Réglez la luminosité.

### Recherche de fichiers multimédias

#### Lancement de la recherche de fichiers multimédias

Système multimédia:

↳ Médias ▶  Recherche

En fonction des sources média raccordées et des fichiers disponibles, vous pouvez sélectionner les catégories suivantes:

- Liste titres actuelle
- Recherche par mot-clé
- Listes de lecture
- Artistes
- Albums
- Titres
- Dossier
- Genres musicaux
- Année

- Compositeurs
- Vidéos
- Podcasts (appareils Apple®)
- Livres audio (appareils Apple®)

- ▶ Sélectionnez une catégorie.

- ⓘ Les différentes catégories sont disponibles dès que le contenu du média a été lu et analysé.

### Interface média

#### Informations sur l'interface média

L'interface média est une interface universelle pour le raccordement d'appareils audio portables. Le système multimédia dispose de 2 prises USB. Les divers dispositifs de raccordement USB se trouvent dans le vide-poches sous l'accoudoir.

### Appareils reconnus

Par l'intermédiaire de l'interface média, vous pouvez raccorder les supports de données suivants:

- iPod®
- iPhone®
- Lecteur MP3

- Appareils USB

Pour obtenir plus de détails ainsi qu'une liste des appareils reconnus, consultez le <http://www.mercedes-benz.com/connect>. Vous trouverez les informations correspondantes dans la rubrique «Interface média».

### Activation de l'interface média

Système multimédia:

 Médias ►►  Appareils

- ▶ Raccordez le support de données à la prise USB (→ page 321).
- ▶ Sélectionnez un appareil multimédia. Les fichiers musicaux lisibles sont lus.

### Vue d'ensemble de l'interface média

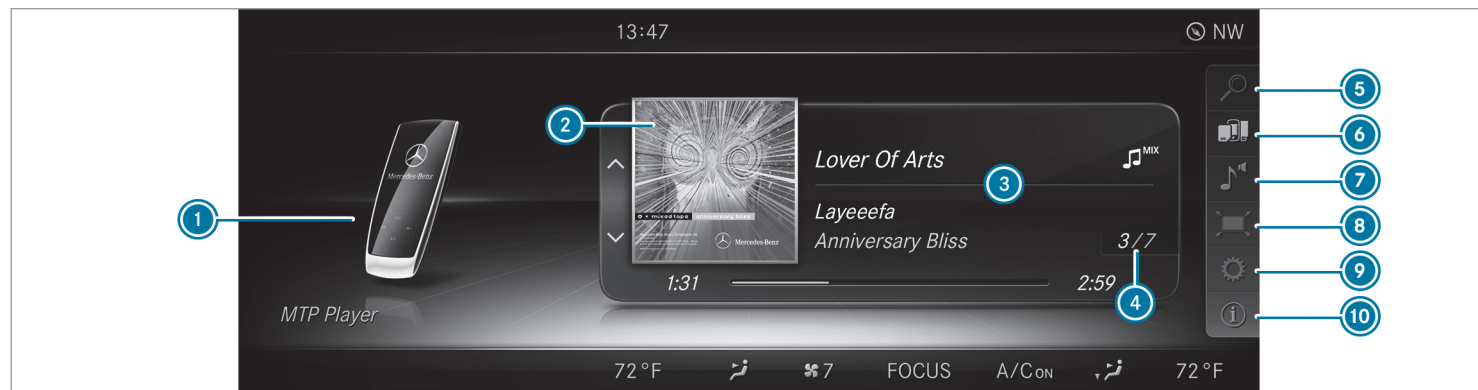

① Support de données actif

② Pochette

③ Interprète, titre et album

④ Numéro du titre et nombre de titres dans la liste des titres

⑤ Recherche

⑥ Appareils

⑦ Son (réglages du son)

⑧ Plein écran

⑨ Options

⑩ Informations sur les médias (notice d'utilisation)

### Bluetooth® Audio

### Informations sur Bluetooth® Audio



Lorsque vous utilisez pour la première fois votre appareil audio Bluetooth® avec le système multimédia, vous devez l'autoriser (→ page 328).

### Vue d'ensemble du Bluetooth® Audio

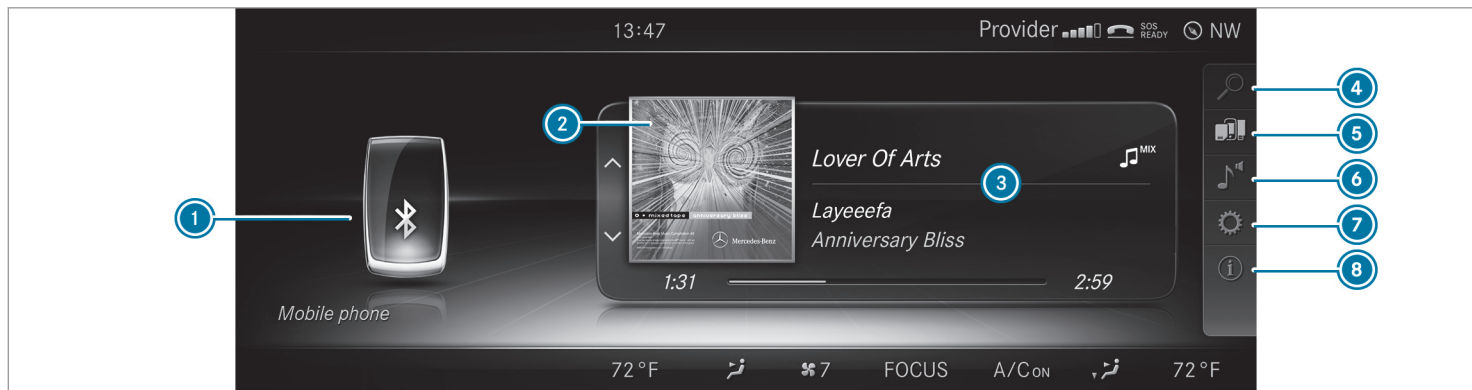

- ① Support de données actif
- ② Pochette
- ③ Interprète, titre et album

- ④ Recherche
- ⑤ Appareils
- ⑥ Réglages du son

- ⑦ Options
- ⑧ Notice d'utilisation

## Recherche et autorisation d'un appareil audio Bluetooth®

### Conditions requises

La fonction Bluetooth® du système multimédia est activée (→ page 263).

Vérifiez les points suivants concernant votre appareil audio Bluetooth® (voir la notice d'utilisation du fabricant):

- L'appareil audio Bluetooth® doit reconnaître les profils audio Bluetooth® A2DP et AVRCP.
- La fonction Bluetooth® doit être activée.
- L'appareil audio Bluetooth® doit être «visible» pour les autres appareils.

Système multimédia:

 Médias  Appareils  Bluetooth Audio

### Autorisation d'un nouvel appareil audio Bluetooth®

- ▶ Sélectionnez .

- ▶ Sélectionnez **Ajouter un nouvel appareil audio Bluetooth.**
- ▶ Sélectionnez **Lancer la recherche.**  
Le système multimédia recherche les appareils audio Bluetooth® se trouvant dans la zone de réception et les ajoute à la liste des appareils Bluetooth®.
- ▶ Sélectionnez un appareil audio Bluetooth®. La procédure d'autorisation est lancée.  
Un code apparaît sur le système multimédia et sur le téléphone portable.
- ▶ Si les codes sont identiques, confirmez ce code sur l'appareil audio Bluetooth®. Une fois l'autorisation effectuée, l'appareil audio Bluetooth® est raccordé et la lecture commence.

### Sélection d'un appareil audio Bluetooth® déjà autorisé

- ▶ Sélectionnez .
- ▶ Sélectionnez un appareil audio Bluetooth®.

### Etablissement de la connexion à partir de l'appareil audio Bluetooth®

Le nom d'appareil Bluetooth® du système multimédia est **MB BLUETOOTH.**

- ▶ Sélectionnez **Rechercher via appareil.**
- ▶ Lancez l'autorisation sur l'appareil audio Bluetooth® (voir la notice d'utilisation du fabricant).  
Un code apparaît sur le système multimédia et sur le téléphone portable.
- ▶ Si les codes sont identiques, confirmez ce code sur les 2 appareils par **Oui.**  
Une fois l'autorisation effectuée, l'appareil audio Bluetooth® est raccordé et la lecture commence.

Sur certains appareils audio Bluetooth®, vous devez d'abord démarrer la lecture sur l'appareil lui-même afin que le système multimédia puisse lire les fichiers audio.

 Pour de plus amples informations sur l'autorisation et le raccordement d'un téléphone portable Bluetooth® spécifique, consultez le <http://www.mercedes-benz.com/connect> ou adressez-vous à un point de service Mercedes-Benz.

### Activation du mode Bluetooth® Audio

Système multimédia:

 Médias   Appareils

 Sélectionnez  Bluetooth Audio.  
Le système multimédia active l'appareil audio Bluetooth® connecté.

### Passage à un autre appareil audio Bluetooth® via NFC

#### Conditions requises

- Tenez compte des remarques relatives à l'utilisation de NFC (→ page 295).

- La vue d'ensemble du mode Bluetooth® Audio est affichée (→ page 329).

 Appuyez brièvement sur la zone NFC du téléphone portable (voir la notice d'utilisation du fabricant).  
Si votre téléphone portable a déjà été autorisé comme appareil audio Bluetooth® sur le système multimédia, il est maintenant connecté.



Si le téléphone portable est autorisé pour la première fois comme appareil audio Bluetooth® sur le système multimédia, il sera connecté après la confirmation des instructions du téléphone portable (voir la notice d'utilisation du fabricant).

### Désautorisation d'un appareil audio Bluetooth® (déconnexion)

Système multimédia:

 Téléphone   Raccorder appareil - Mobile phone

 Sélectionnez un appareil audio Bluetooth®.



 Sélectionnez  Désautoriser.  
 Sélectionnez Oui.

## Radio

### Activation du mode Radio

Système multimédia:

 Radio

 Vous pouvez également appuyer sur la touche . L'affichage du mode Radio apparaît. Vous entendez la dernière station réglée dans la dernière bande de fréquences sélectionnée.

### Vue d'ensemble du mode Radio



- ① Bande de fréquences active
- ② Nom de la station
- ③ Interprète, titre, album et radiotexte

- ④ Recherche/liste des stations
- ⑤ Mémoire des stations/chaînes
- ⑥ Bande de fréquences

- ⑦ Webradio
- ⑧ Son (réglages du son)
- ⑨ Options

### Activation et désactivation de la radio HD

Système multimédia:

↳ Radio ▶ ⚙️ Options ▶ HD Radio



- ▶ Activez  ou désactivez  la fonction.
- ⓘ HD Radio™ and the HD, HD Radio, and “Arc” logos are proprietary trademarks of iBiquity Digital Corp.

### Réglage de la bande de fréquences

Système multimédia:

↳ Radio ▶ 📻 Bande de fréquences

Vous avez le choix entre HD Radio FM, HD Radio AM et Radio SiriusXM.

- ▶ Sélectionnez la bande de fréquences.

### Réglage des stations radio

Système multimédia:

↳ Radio

- ▶ Naviguez vers le haut ou vers le bas.

### Affichage de la liste des stations radio

Système multimédia:

↳ Radio ▶ 🔍

- ▶ Sélectionnez la station de votre choix.

### Recherche d'une station radio à partir des noms de stations ou par l'entrée directe d'une fréquence

Système multimédia:

↳ Radio ▶ 🔍 ▶ 🔍

- ▶ Entrez le nom de la station ou la fréquence.
- ▶ Sélectionnez  .  
Les résultats sont affichés.
- ▶ Sélectionnez la station de votre choix.

### Mémorisation d'une station radio

Système multimédia:

↳ Radio ▶ ⭐ Mémoire des stations/ chaînes

- ▶ Sélectionnez Enregistrer station/chaîne actuelle.

## Modification de la mémoire des stations radio

Système multimédia:

↳ Radio ▶  Mémoire des stations/  
chaînes

### Effacement d'une station:

- ▶ Sélectionnez la position mémoire et naviguez vers la gauche.
- ▶ Sélectionnez **Effacer la station/chaîne sélectionnée**.
- ▶ Sélectionnez **Oui**.

### Déplacement d'une station:

- ▶ Sélectionnez la position mémoire et naviguez vers la gauche.
- ▶ Sélectionnez **Déplacer la station sélectionnée**.
- ▶ Sélectionnez la position mémoire souhaitée.

## Balissage d'un morceau de musique

Système multimédia:

↳ Radio ▶  Options

Lorsque les émetteurs mettent à disposition des informations correspondantes, cette fonction vous permet de transférer des informations sur le morceau de musique en cours sur un appareil Apple®. Vous pouvez ensuite acquérir le fichier audio sur l' iTunes Store®.

- ▶ Sélectionnez **Baliser ce titre**.  
Les informations sur le titre sont mémorisées.

## Activation et désactivation du radiotexte

Système multimédia:

↳ Radio ▶  Options ▶ Afficher les informations radiotexte

- ▶ Activez  ou désactivez  la fonction.

## Autoradio satellite

### Informations sur la radio satellite

Sirius XM® Satellite Radio propose plus de 175 canaux radio en qualité numérique avec notamment des programmes 100 % non commerciaux (musique, sport, informations et divertissement). Sirius XM® Satellite Radio fait appel à une flotte de satellites ultra-performants et diffuse ainsi sur tout le territoire des Etats-Unis et du Canada. Vous pouvez profiter des programmes satellite moyennant une cotisation mensuelle. Pour de plus amples informations, adressez-vous au Sirius XM® Service Center ou consultez le <http://www.siriusxm.com> (pour les Etats-Unis) ou le <http://www.siriusxm.ca> (pour le Canada). Votre nouveau véhicule Mercedes-Benz est équipé d'usine d'un système avec Sirius XM® Satellite Radio préinstallé. Ce service est gratuit pendant une période d'essai de 6 mois. Environ 1 mois avant la fin de la période d'essai, le système met à votre disposition les informations nécessaires à la reconduction de l'abonnement. Un message apparaît pour vous informer de la manière de prolonger votre abonnement.

 Sirius, XM and all related marks and logos are trademarks of Sirius XM Radio Inc. and its subsidiaries. All other marks, channel names and logos are the property of their respective owners. All rights reserved.

#### Restrictions de l'autoradio satellite

Il est possible que le mode Autoradio satellite ne soit momentanément pas disponible ou qu'il soit interrompu pour différentes raisons. Cela peut être dû aux conditions environnementales ou topographiques sur lesquels Mercedes-Benz USA, LLC ne peut pas influencer. Par conséquent, il se peut que ce mode ne soit pas disponible à certains endroits.

#### Inscription à la radio satellite



##### Conditions requises

Pour pouvoir utiliser le mode Radio satellite, vous devez disposer d'un équipement radio

satellite et être inscrit auprès d'un fournisseur de radio satellite. Si les frais d'inscription n'étaient pas compris dans le prix d'achat du système, vous avez besoin de votre numéro de carte de crédit pour l'activation de votre compte.

Système multimédia:

 [Radio](#)   [Bande de fréquences](#)  
 [Radio satellite](#)   [Options](#)

-  Sélectionnez [Informations sur le service](#). La fenêtre d'information sur le service avec l'ID de la radio et l'état actuel de l'inscription s'affiche.
-  Établissez la liaison avec le téléphone.
-  Suivez les instructions du collaborateur. Le processus d'activation peut durer jusqu'à 10 minutes.

 Vous pouvez également activer le service satellite en ligne. Pour ce faire, consultez le <http://www.siriusxm.com> (pour les États-

Unis) ou le <http://www.siriusxm.ca> (pour le Canada).

#### Activation de l'autoradio satellite

Système multimédia:

 [Radio](#)   [Bande de fréquences](#)

 Sélectionnez [Radio satellite](#).

### Vue d'ensemble de l'autoradio satellite



- ① Bande de fréquences active
- ② Logo ou type d'album (si disponible)
- ③ Catégorie
- ④ Nom du canal

- ⑤ Informations sur le canal
- ⑥ Stations radio SiriusXM
- ⑦ Mémoire des stations/chaînes
- ⑧ Bande de fréquences

- ⑨ Webradio
- ⑩ Son (réglages du son)
- ⑪ Options



### Sélection de la catégorie de l'autoradio satellite

Système multimédia:

↳ Radio »  Bande de fréquences » Radio satellite »  Stations radio SiriusXM » Catégorie

▶ Sélectionnez une catégorie.

### Sélection d'un canal de l'autoradio satellite

Système multimédia:

↳ Radio »  Bande de fréquences » Radio satellite

▶ Naviguez vers le haut ou vers le bas.

### Mémorisation/effacement d'un canal de l'autoradio satellite

Système multimédia:

↳ Radio »  Bande de fréquences » Radio satellite »  Mémoire des stations

▶ Sélectionnez **Enregistrer station/chaîne actuelle**.

### Déplacement d'un canal:

- ▶ Sélectionnez **Options**.
- ▶ Sélectionnez **Déplacer la station sélectionnée**.
- ▶ Sélectionnez la position mémoire souhaitée.

### Effacement d'un canal:

- ▶ Sélectionnez **Effacer la station/chaîne sélectionnée**.
- ▶ Sélectionnez la position mémoire souhaitée.

### Affichage de l'information EPG sur le canal actuel

Système multimédia:

↳ Radio »  Bande de fréquences » Radio satellite »  Options

▶ Sélectionnez **Informations EPG sur le canal/la station actuel(le)**.

### Réglage de la sécurité enfants

Système multimédia:

↳ Radio »  Bande de fréquences » Radio satellite »  Options » Sécurité enfants

- ▶ Activez  la fonction.
- ▶ Définissez une suite de 4 caractères et sélectionnez **OK**.  
Tous les canaux diffusant un contenu destiné aux adultes sont bloqués.

### Déblocage du canal

- ▶ Entrez la suite de 4 caractères et sélectionnez **OK**.  
Tous les canaux diffusant un contenu destiné aux adultes sont débloqués.

### Fonction d'alertes spéciales musique et sport

Cette fonction vous permet de programmer une alarme pour vos interprètes, titres ou événements sportifs préférés. Une alerte spéciale musique peut être enregistrée pendant la diffusion d'un titre et une alerte spéciale sport peut être enregistrée pendant la diffusion d'un match

en direct. Une alerte spéciale sport peut également être définie par l'intermédiaire de l'option de menu. Le système scanne alors tous les canaux en continu. Il vous informe si l'un des programmes diffusés correspond à l'une des alertes mémorisées.

### Réglage des alertes spéciales musique et sport

#### Conditions requises

Activation de la fonction suivante:

- Activer les alertes spéciales musique
- Activer les alertes spéciales sport

Système multimédia:

↳ Radio ▶ Bande de fréquences ▶ Radio satellite ▶ Options ▶ Alertes spéciales musique & sport

#### Réglage d'une alerte spéciale musique

- ▶ Sélectionnez **Gérer les alertes spéciales musique**.

- ▶ Sélectionnez **Options**.

Vous pouvez sélectionner les options suivantes:

- Sélectionner cette entrée
- Sélectionner tout
- Désélectionner tout
- Effacer cette entrée
- Effacer toutes les entrées

- ▶ Sélectionnez l'option souhaitée.

L'alerte est réglée pour l'interprète ou le titre actuel. Si l'un des programmes diffusés correspond à l'une des alertes mémorisées, un message vous demande si vous souhaitez sélectionner ce canal.

#### Réglage d'une alerte spéciale sport

- ▶ Sélectionnez **Gérer les alertes spéciales sport**.
- ▶ Sélectionnez **Ajouter une nouvelle alerte spéciale** ou **Modifier les alertes spéciales**.
- ▶ Sélectionnez l'équipe d'une ligue.

### Affichage des informations sur le service de l'autoradio satellite

Système multimédia:

↳ Radio ▶ Bande de fréquences ▶ Radio satellite ▶ Options

- ▶ Sélectionnez **Informations sur le service**.

## Son

### Réglages du son

#### Informations sur le système de sonorisation

Le système de sonorisation dispose d'une puissance totale de 100 W et est équipé de 7 haut-parleurs. Vous pouvez l'utiliser pour toutes les fonctions des modes Radio et Médias.

#### Affichage du menu Son

Système multimédia:

↳ Médias ▶ Son

Vous pouvez sélectionner les fonctions suivantes:

- Egaliseur
- Balance/Fader

- **Autres réglages sonores**

▶ Sélection du menu Son.

### Réglage des aiguës, des médiums et des basses

Système multimédia:

↳ Médias ▶  Son ▶ Egaliseur

▶ Sélectionnez **Aigus**, **Médiums** ou **Basses**.

▶ Effectuez le réglage.

### Réglage de la balance et du fader

Système multimédia:

↳ Médias ▶  Son ▶ Balance/Fader

▶ Réglez la balance et le fader.

▶ **Sortie du menu** : appuyez sur la touche



### Système de sonorisation surround Burmester®

#### Informations sur le système de sonorisation surround Burmester®

Le système de sonorisation surround Burmester® dispose d'une puissance totale de 590 W et

est équipé de 13 haut-parleurs. Vous pouvez l'utiliser pour toutes les fonctions des modes Radio et Médias.

#### Affichage du menu Son dans le système de sonorisation surround Burmester®

Système multimédia:

↳ Médias ▶  Son

Vous pouvez sélectionner les fonctions suivantes:

- **Egaliseur**
- **Balance/Fader**
- **Son 3D**
- **Focalisation sonore**
- **Autres réglages sonores**

▶ Sélection du menu Son.

#### Réglage des aiguës, des médiums et des basses dans le système de sonorisation surround Burmester®

Système multimédia:

↳ Médias ▶  Son ▶ Egaliseur

▶ Sélectionnez **Aigus**, **Médiums** ou **Basses**.

▶ Effectuez le réglage.

#### Réglage de la balance et du fader dans le système de sonorisation surround Burmester®

Système multimédia:

↳ Médias ▶  Son ▶ Balance/Fader

▶ Réglez la balance et le fader.

▶ **Sortie du menu** : appuyez sur la touche



#### Activation et désactivation du son 3D dans le système de sonorisation surround Burmester®

Système multimédia:

↳ Médias ▶  Son ▶ Son 3D

▶ Activez  ou désactivez  la fonction.

#### Réglage de la focalisation sonore dans le système de sonorisation surround Burmester®

Système multimédia:

↳ Médias ▶  Son ▶ Focalisation sonore

▶ Réglez la focalisation.

## Système de sonorisation surround Burmester® 3D haut de gamme

### Informations sur le système de sonorisation 3D surround Burmester® High End

Le système de sonorisation 3D surround Burmester® High End dispose d'une puissance totale de 1 490 W et est équipé de 25 haut-parleurs. Vous pouvez l'utiliser pour toutes les fonctions des modes Radio et Médias.

### Affichage du menu Son dans le système de sonorisation 3D surround Burmester® High End

Système multimédia:

↳ Médias ▶  Son

Vous pouvez sélectionner les fonctions suivantes:

- Egaliseur
- Balance/Fader
- Siège VIP (optimisation du son sur une place en particulier)
- Profils sonores
- Autres réglages sonores

▶ Sélection du menu Son.

### Réglage des aiguës, des médiums et des basses dans le système de sonorisation 3D surround Burmester® High End

Système multimédia:

↳ Médias ▶  Son ▶ Egaliseur

- ▶ Sélectionnez **Aigus**, **Médiums** ou **Basses**.
- ▶ Effectuez le réglage.

### Réglage de la balance et du fader dans le système de sonorisation 3D surround Burmester® High End

Système multimédia:

↳ Médias ▶  Son ▶ Balance/Fader

- ▶ Réglez la balance et le fader.
- ▶ **Sortie du menu** : appuyez sur la touche .

### Réglage de l'optimisation du son sur une place en particulier dans le système de sonorisation 3D surround Burmester® High End

Système multimédia:

↳ Médias ▶  Son ▶ Siège VIP

Ce réglage permet d'optimiser la reproduction sonore pour la position du siège sélectionnée.

- ▶ Activez  la fonction.
- ▶ Sélectionnez la position du siège.

### Sélection du profil sonore dans le système de sonorisation 3D surround Burmester® High End

Système multimédia:

↳ Médias ▶  Son ▶ Profils sonores

Vous pouvez sélectionner les profils suivants:

- Pure
- Easy Listening
- Live
- Surround
- 3D-Sound
- ▶ Sélectionnez un profil sonore.

## Indicateur d'intervalles de maintenance ASSYST PLUS

### Fonctionnement de l'indicateur d'intervalles de maintenance ASSYST PLUS

L'indicateur d'intervalles de maintenance ASSYST PLUS vous informe sur l'écran pour les instruments de la durée restante ou du trajet restant à parcourir jusqu'à la prochaine échéance de maintenance.

Vous pouvez masquer le message de maintenance avec la touche Retour qui se trouve à gauche sur le volant.

Pour des informations sur la maintenance de votre véhicule, adressez-vous à un atelier qualifié, par exemple un point de service Mercedes-Benz.

### Affichage de l'échéance de maintenance

Ordinateur de bord:

➔ Maintenance ➔ ASSYST PLUS

La prochaine échéance de maintenance s'affiche.

▶ **Sortie de l'affichage** : appuyez sur la touche Retour qui se trouve à gauche sur le volant.

Tenez aussi impérativement compte du thème associé suivant:

- Utilisation de l'ordinateur de bord (→ page 229).

### Réalisation périodique des travaux de maintenance

**REMARQUE** Usure prématurée due au non-respect des échéances de maintenance

Si les travaux de maintenance ne sont pas effectués à temps ou de manière incomplète, cela peut entraîner une usure accrue ou des dommages au niveau du véhicule.

- ▶ Respectez toujours les intervalles de maintenance prescrits.
- ▶ Faites effectuer les travaux de maintenance prescrits par un atelier qualifié.

### Consignes particulières de maintenance

L'intervalle de maintenance prescrit est adapté aux conditions d'utilisation normales du véhicule. En cas de conditions d'utilisation difficiles ou de sollicitation élevée du véhicule, les travaux de maintenance doivent être effectués plus souvent que prescrit. C'est le cas par exemple

- lors de trajets réguliers en ville avec des arrêts intermédiaires fréquents
- si vous utilisez essentiellement votre véhicule pour des trajets courts
- lors de trajets en montagne ou sur des routes en mauvais état
- lorsque le moteur tourne fréquemment et longtemps au ralenti
- si le véhicule est utilisé en atmosphère très poussiéreuse ou si le mode recyclage d'air est fréquemment utilisé

Dans ces conditions d'utilisation ou dans des conditions d'utilisation similaires, faites remplacer plus souvent le filtre à air intérieur, le filtre à air du moteur, l'huile moteur ainsi que le filtre à huile. En cas de sollicitation élevée, faites con-

trôler plus souvent les pneus. Pour de plus amples informations, adressez-vous à un atelier qualifié.

### Temps d'immobilisation lorsque la batterie est débranchée

L'indicateur d'intervalles de maintenance **ASSYST PLUS** calcule l'échéance de maintenance uniquement lorsque la batterie est branchée.

- ▶ Affichez l'échéance de maintenance sur l'écran pour les instruments et notez-la avant de débrancher la batterie (→ page 339).

### Compartment moteur

#### Capot moteur actif (protection piétons)

##### Mode de fonctionnement du capot moteur actif (protection piétons)

Dans certains cas d'accident, le déclenchement du capot moteur actif peut réduire le risque de blessure pour les piétons. La partie arrière du capot moteur est relevée de 85 mm environ.

Avant de vous rendre à l'atelier, réinitialisez vous-même le capot moteur actif déclenché. Si le capot moteur actif est déclenché, la protection piétons risque d'être limitée.

Le bon fonctionnement du capot moteur actif doit être rétabli par un atelier qualifié.

Le capot moteur actif n'est pas disponible dans tous les pays.

#### Réinitialisation du capot moteur actif

**⚠ ATTENTION** Risque de brûlure en cas de contact avec des composants chauds du compartiment moteur

Certains composants du compartiment moteur peuvent être très chauds (le moteur, le radiateur et les pièces du système d'échappement, par exemple).

- ▶ Laissez refroidir le moteur et ne touchez qu'aux composants mentionnés ci-après.

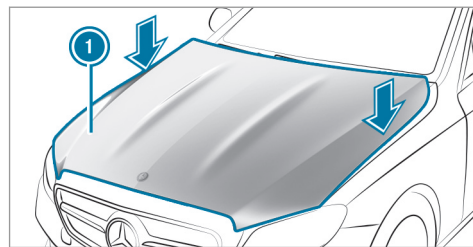

- ▶ Appuyez sur le capot moteur actif ① avec le plat de la main des 2 côtés au niveau des charnières (flèches). Le capot moteur doit s'encliqueter.
- ▶ Si le capot moteur actif peut être soulevé un peu à l'arrière, au niveau des charnières, répétez l'opération jusqu'à ce qu'il soit verrouillé correctement.

## Ouverture et fermeture du capot moteur

**⚠ ATTENTION** Risque d'accident dû à un capot moteur déverrouillé pendant la marche

Si le capot moteur est déverrouillé, il pourrait s'ouvrir pendant la marche et empêcher toute visibilité.

- ▶ Ne déverrouillez jamais le capot moteur lorsque vous roulez.
- ▶ Avant chaque trajet, assurez-vous que le capot moteur est verrouillé.

**⚠ ATTENTION** Risque d'accident et de blessure lors de l'ouverture et de la fermeture du capot moteur

Le capot moteur risque de basculer brusquement en position finale lors de l'ouverture ou de la fermeture du capot moteur.

Les personnes qui se trouvent dans la zone de basculement du capot moteur risquent d'être blessées.

- ▶ Basculez le capot moteur uniquement lorsqu'il n'y a personne dans la zone de basculement.

**⚠ ATTENTION** Risque de brûlure lors de l'ouverture du capot moteur

Si vous ouvrez le capot moteur après que le moteur a subi une surchauffe ou après un incendie dans le compartiment moteur, vous pouvez entrer en contact avec des gaz brûlants ou d'autres ingrédients et lubrifiants qui s'échappent.

- ▶ Avant d'ouvrir le capot moteur, laissez refroidir le moteur ayant subi une surchauffe.
- ▶ Dans le cas d'un incendie dans le compartiment moteur, laissez le capot moteur fermé et prévenez les pompiers.

**⚠ ATTENTION** Risque de blessure lié à des pièces en mouvement

Certains composants qui se trouvent dans le compartiment moteur peuvent également continuer à fonctionner ou redémarrer soudainement, même si le contact est coupé, par exemple le ventilateur du radiateur.

Avant d'effectuer des travaux dans le compartiment moteur, tenez compte des points suivants:

- ▶ Coupez le contact.
- ▶ N'introduisez jamais les mains dans la zone de danger des composants en mouvement, par exemple la zone du ventilateur.
- ▶ Enlevez vos bijoux/montres.
- ▶ Tenez vos vêtements et vos cheveux loin des pièces en mouvement.

**⚠ ATTENTION** Risque de blessure au contact de composants conducteurs

Le système d'allumage et le système d'injection de carburant fonctionnent à une tension élevée. Si vous touchez à des composants conducteurs, vous risquez de recevoir une décharge électrique.

- ▶ Lorsque le contact est mis, ne touchez jamais aux composants du système d'allumage ou du système d'injection de carburant.

**⚠ ATTENTION** Risque de brûlure en cas de contact avec des composants chauds du compartiment moteur

Certains composants du compartiment moteur peuvent être très chauds (le moteur, le radiateur et les pièces du système d'échappement, par exemple).

- ▶ Laissez refroidir le moteur et ne touchez qu'aux composants mentionnés ci-après.

**⚠ ATTENTION** Risque de blessure en cas d'utilisation des essuie-glaces alors que le capot moteur est ouvert

Si les essuie-glaces se mettent en marche alors que le capot moteur est ouvert, vous risquez d'être coincé par la tringlerie des essuie-glaces.

- ▶ Veillez à toujours arrêter les essuie-glaces et couper le contact avant d'ouvrir le capot moteur.

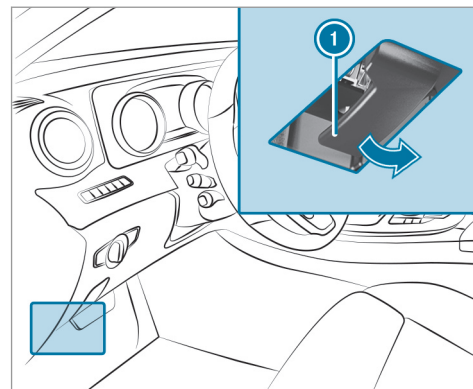

- ▶ **Ouverture :** pour déverrouiller le capot moteur, tirez la poignée ①.



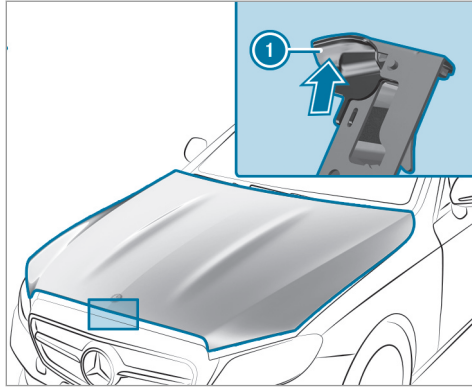

- ▶ Poussez la poignée ① du verrou de sécurité du capot moteur vers le haut et soulevez le capot de 15 in (40 cm) environ.
- ▶ **Fermeture :** abaissez le capot moteur, puis laissez-le retomber avec un peu d'élan d'une hauteur de 8 in (20 cm) environ.
- ▶ Si le capot moteur peut encore être légèrement soulevé, rouvrez le capot moteur et

refermez-le avec plus d'élan jusqu'à ce qu'il soit verrouillé correctement.

### Huile moteur

#### Contrôle du niveau d'huile moteur avec la jauge à huile

**⚠ ATTENTION** Risque de brûlure en cas de contact avec des composants chauds du compartiment moteur

Certains composants du compartiment moteur peuvent être très chauds (le moteur, le radiateur et les pièces du système d'échappement, par exemple).

- ▶ Laissez refroidir le moteur et ne touchez qu'aux composants mentionnés ci-après.

Selon le moteur, la jauge à huile peut se trouver à différents emplacements du compartiment moteur.

Temps d'attente avant le contrôle du niveau d'huile:

- Le moteur a atteint sa température de service: 5 minutes.
- Le moteur n'a pas atteint sa température de service (si vous avez fait démarrer le moteur seulement pendant un court instant, par exemple): 30 minutes.

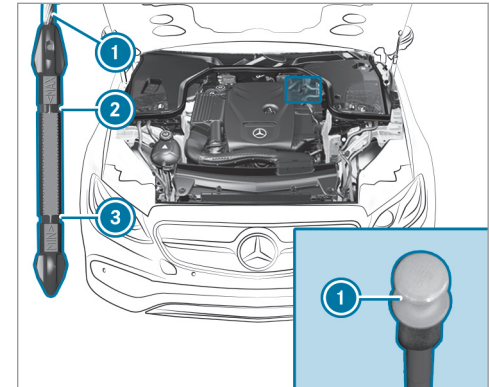

- ▶ Arrêtez le véhicule sur un sol plat.
- ▶ Retirez la jauge à huile ❶ et essuyez-la.
- ▶ Réintroduisez lentement la jauge à huile ❶ jusqu'en butée dans le tube de guidage, puis retirez-la de nouveau après 3 secondes.
  - Niveau d'huile correct: le niveau d'huile se situe entre ❷ et ❸.
  - Niveau d'huile trop bas: le niveau d'huile est descendu jusqu'à ❸ ou en dessous.
  - Niveau d'huile trop élevé: le niveau d'huile se situe au-dessus de ❷.
- ▶ Si le niveau d'huile est trop bas, ajoutez 1,1 US qt (1 l) d'huile moteur.
- ▶ Si le niveau d'huile est trop élevé, faites immédiatement retirer l'excès d'huile moteur par un atelier qualifié.

### Appoint d'huile moteur

**⚠ ATTENTION** Risque de brûlure en cas de contact avec des composants chauds du compartiment moteur

Certains composants du compartiment moteur peuvent être très chauds (le moteur, le radiateur et les pièces du système d'échappement, par exemple).

- ▶ Laissez refroidir le moteur et ne touchez qu'aux composants mentionnés ci-après.

**⚠ ATTENTION** Risque d'incendie et de blessure dû à l'huile moteur

Si de l'huile moteur entre en contact avec des composants brûlants du compartiment moteur, elle risque de s'enflammer.

- ▶ Assurez-vous que de l'huile moteur ne coule pas à côté de l'orifice de remplissage.
- ▶ Laissez refroidir le moteur et nettoyez soigneusement les composants souillés

par de l'huile moteur avant de démarrer le véhicule.

**! REMARQUE** Dommages au niveau du moteur dus à l'utilisation d'un mauvais filtre à huile, d'une huile inadaptée ou d'additifs

- ▶ N'utilisez aucune huile moteur et aucun filtre à huile de spécifications autres que celles requises pour les intervalles de maintenance prescrits.
- ▶ Ne modifiez ni l'huile moteur ni le filtre à huile dans le but d'obtenir des intervalles de vidange ou de remplacement plus grands que les intervalles prescrits.
- ▶ N'utilisez pas d'additifs.
- ▶ Suivez les instructions de l'indicateur d'intervalles de maintenance pour la vidange d'huile.

**!** **REMARQUE** Dommages dus à un surplus d'huile moteur

Si le niveau d'huile moteur est trop élevé, le moteur ou le catalyseur risquent d'être endommagés.

- Faites retirer tout excès d'huile moteur par un atelier qualifié.

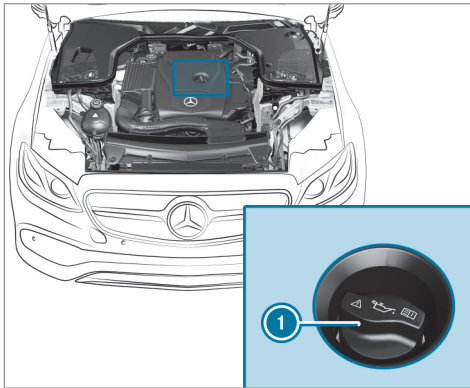

- Tournez le bouchon ① vers la gauche et enlevez-le.
- Faites l'appoint d'huile moteur.
- Remettez le bouchon ① en place et tournez-le vers la droite jusqu'à ce qu'il soit verrouillé.
- Contrôlez de nouveau le niveau d'huile (→ page 343).

### Contrôle du niveau de liquide de refroidissement

**!** **ATTENTION** Risque de brûlure en cas de contact avec des composants chauds du compartiment moteur

Certains composants du compartiment moteur peuvent être très chauds (le moteur, le radiateur et les pièces du système d'échappement, par exemple).

- Laissez refroidir le moteur et ne touchez qu'aux composants mentionnés ci-après.

**!** **ATTENTION** Risque de brûlure en cas de contact avec le liquide de refroidissement chaud

Le système de refroidissement du moteur est sous pression, en particulier lorsque le moteur est chaud. Lorsque vous ouvrez le bouchon, vous pouvez être brûlé par des projections de liquide de refroidissement chaud.

- Laissez refroidir le moteur avant d'ouvrir le bouchon.
- Portez des gants et des lunettes de protection lors de l'ouverture.
- Ouvrez lentement le bouchon d'un demi-tour pour laisser la pression s'échapper.

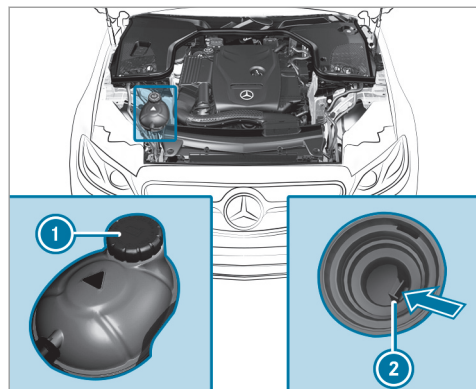

- ▶ Arrêtez le véhicule sur un sol plat.
- ▶ Contrôlez l'affichage de la température du liquide de refroidissement sur le combiné d'instruments.  
La température du liquide de refroidissement doit être inférieure à 158 °F (70 °C).
- ▶ Tournez lentement le bouchon ① vers la gauche et laissez la surpression s'échapper.

- ▶ Continuez de tourner le bouchon ① vers la gauche et enlevez-le.

Le niveau de liquide de refroidissement est correct

- s'il atteint le repère ② lorsque le moteur est froid
- s'il se situe jusqu'à 0,6 in (1,5 cm) au-dessus du repère ② lorsque le moteur est chaud
- ▶ Si nécessaire, faites l'appoint avec un liquide de refroidissement agréé par Mercedes-Benz.
- Pour de plus amples informations sur le liquide de refroidissement, voir (→ page 418).

#### Appoint de liquide de lave-glace

- ▲ **ATTENTION** Risque de brûlure en cas de contact avec des composants chauds du compartiment moteur

Certains composants du compartiment moteur peuvent être très chauds (le moteur, le radiateur et les pièces du système d'échappement, par exemple).

- ▶ Laissez refroidir le moteur et ne touchez qu'aux composants mentionnés ci-après.

- ▲ **ATTENTION** Risque de brûlure lors de l'ouverture du capot moteur

Si vous ouvrez le capot moteur après que le moteur a subi une surchauffe ou après un incendie dans le compartiment moteur, vous pouvez entrer en contact avec des gaz brûlants ou d'autres ingrédients et lubrifiants qui s'échappent.

- ▶ Avant d'ouvrir le capot moteur, laissez refroidir le moteur ayant subi une surchauffe.
- ▶ Dans le cas d'un incendie dans le compartiment moteur, laissez le capot moteur fermé et prévenez les pompiers.

**⚠ ATTENTION** Risque d'incendie- et de blessure dû au concentré de liquide de lave-glace

Le concentré de liquide de lave-glace est facilement inflammable. S'il entre en contact avec des composants brûlants du moteur ou du système d'échappement, il risque de s'enflammer.

► Veillez à ne pas verser du concentré de liquide de lave-glace à côté de l'orifice de remplissage.

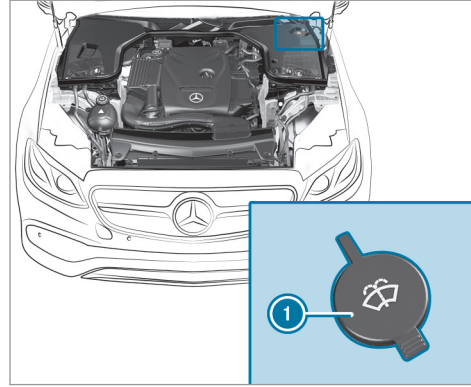

- Retirez le bouchon ① en tirant la languette.
- Faites l'appoint de liquide de lave-glace.

## Nettoyage et entretien

### Remarques relatives au lavage du véhicule dans une station de lavage

**⚠ ATTENTION** Risque d'accident dû à une diminution de l'effet de freinage après le lavage du véhicule

Suite au lavage du véhicule, l'effet de freinage de vos freins est réduit.

► Après le lavage du véhicule, freinez avec précaution en tenant compte des conditions de circulation jusqu'à bénéficier à nouveau de l'effet de freinage normal.

Afin d'éviter d'endommager votre véhicule, tenez compte des remarques suivantes avant le passage dans une station de lavage:

- Le pilote automatique de régulation de distance DISTRONIC et la fonction HOLD sont désactivés.
- Les caméras panoramiques ou la caméra de recul sont désactivées.

- Les vitres latérales et le toit ouvrant sont complètement fermés.
  - La soufflante de la ventilation et du chauffage est arrêtée.
  - Le contacteur des essuie-glaces se trouve en position **0**.
  - La boîte de vitesses est au point mort **N** (dans le cas des stations de lavage avec dispositif d'entraînement).
  - La clé se trouve à au moins 10 ft (3 m) du véhicule. Sinon, le couvercle de coffre peut s'ouvrir de manière intempestive.
- i** Après le lavage du véhicule, enlevez la cire déposée sur le pare-brise et les raclettes d'essuie-glace. Cela permet d'éviter la formation de stries et de réduire le bruit qui pourrait se produire lors du balayage.

### Remarques concernant l'utilisation d'un nettoyeur haute pression

**⚠ ATTENTION** Risque d'accident en cas d'utilisation de nettoyeurs haute pression équipés d'une buse à jet circulaire

Le jet d'eau d'une buse à jet circulaire (fraise à décrasser) peut provoquer des dommages invisibles de l'extérieur au niveau des pneus ou des éléments du train de roulement.

Les composants endommagés de cette manière risquent de tomber en panne inopinément.

- ▶ N'utilisez pas de nettoyeurs haute pression équipés d'une buse à jet circulaire pour nettoyer le véhicule.
- ▶ Faites immédiatement remplacer tout pneu ou élément du train de roulement endommagé.

Afin d'éviter d'endommager votre véhicule, tenez compte des remarques suivantes lors de l'utilisation d'un nettoyeur haute pression:

- Rangez la clé à une distance d'au moins 10 ft (3 m) par rapport au véhicule. Sinon, le couvercle de coffre peut s'ouvrir de manière intempestive.
- Respectez une distance minimale de 11,8 in (30 cm) par rapport au véhicule.
- **Véhicules avec film décoratif** : des pièces de votre véhicule sont recouvertes d'un film décoratif. Maintenez une distance d'au moins 27,6 in (70 cm) entre les pièces du véhicule recouvertes d'un film et la buse du nettoyeur haute pression. Déplacez continuellement la buse du nettoyeur haute pression pendant le nettoyage.
- Tenez compte des indications relatives à la distance appropriée qui figurent dans la notice d'utilisation du fabricant d'outils.
- Ne dirigez pas directement la buse du nettoyeur haute pression sur des pièces fragiles telles que les pneus, les interstices, les com-

posants électriques, les batteries, les lampes ou les fentes d'aération.

### **Lavage manuel du véhicule**

Tenez compte des dispositions légales en vigueur. Dans certains pays par exemple, le

lavage manuel n'est autorisé que sur des aires de lavage spécialement prévues à cet effet.

- ▶ Utilisez un produit de nettoyage doux (un shampoing auto, par exemple).
- ▶ Lavez le véhicule à l'eau tiède avec une éponge douce spéciale voiture. Ce faisant,

n'exposez pas le véhicule au rayonnement solaire direct.

- ▶ Rincez le véhicule à l'eau avec précaution, puis essuyez-le avec une peau de chamois. Veillez à ne pas diriger le jet d'eau directement vers les grilles d'entrée d'air.

### Remarques relatives à l'entretien de la peinture/peinture mate

Tenez compte des remarques suivantes:

	Remarques relatives au nettoyage et à l'entretien	Recommandations pour éviter d'endommager la peinture
Peinture	<ul style="list-style-type: none"><li>• Traces d'insectes: appliquez du nettoyant insectes, laissez agir, puis rincez.</li><li>• Déjections d'oiseaux: humidifiez, laissez agir, puis rincez.</li><li>• Liquide de refroidissement, liquide de frein, résine d'arbre, huile, carburant et graisse: éliminez les traces avec un chiffon imbibé d'essence de nettoyage ou d'essence à briquet en frottant légèrement.</li><li>• Taches de goudron: utilisez un nettoyant goudron.</li><li>• Cire: utilisez un produit servant à enlever le silicone.</li></ul>	<ul style="list-style-type: none"><li>• N'apposez pas d'autocollants, de films adhésifs ou autres matériaux similaires.</li><li>• Éliminez si possible immédiatement les saletés.</li></ul>



	Remarques relatives au nettoyage et à l'entretien	Recommandations pour éviter d'endommager la peinture
<b>Peinture mate</b>	<ul style="list-style-type: none"> <li>• Nettoyez le véhicule si possible à la main en utilisant une éponge douce, du shampoing auto et beaucoup d'eau.</li> <li>• Utilisez uniquement des produits d'entretien agréés par Mercedes-Benz.</li> </ul>	<ul style="list-style-type: none"> <li>• Ne polissez pas le véhicule ni les jantes alliage.</li> <li>• Ne passez pas le véhicule trop souvent dans une station de lavage et n'utilisez pas de programmes de lavage qui se terminent par un traitement avec de la cire chaude.</li> <li>• N'utilisez pas de nettoyeurs pour peinture, de produits abrasifs ou de polissage ni de conservateurs brillants (de la cire, par exemple).</li> <li>• Faites toujours effectuer les retouches au niveau de la peinture par un atelier qualifié.</li> </ul>

### Remarques relatives à l'entretien des pièces du véhicule

**⚠ ATTENTION** Risque de coincement lors du nettoyage du pare-brise par la mise en marche des essuie-glaces

Si les essuie-glaces se mettent en marche lors du nettoyage du pare-brise ou des balais d'essuie-glace, vous risquez d'être coincé.

▶ Veillez à toujours arrêter les essuie-glaces et à couper le contact avant de nettoyer le pare-brise ou les balais d'essuie-glace.

**⚠ ATTENTION** Risque de brûlure dû aux tubes et enjoliveurs de sorties d'échappement

Les tubes et les enjoliveurs de sorties d'échappement peuvent être brûlants. Vous

risquez de vous brûler au contact de ces pièces.

▶ Soyez toujours particulièrement prudent lorsque vous vous trouvez à proximité des tubes et des enjoliveurs de sorties d'échappement.

▶ Laissez refroidir ces pièces avant de les toucher.

**Tenez compte des remarques suivantes:**

<b>Remarques relatives au nettoyage et à l'entretien</b>		<b>Recommandations pour éviter tout endommagement du véhicule</b>
<b>Roues/jantes</b>	Utilisez de l'eau et du produit de nettoyage pour jantes exempt d'acide.	<ul style="list-style-type: none"> <li>N'utilisez pas de produit de nettoyage acide pour jantes pour enlever la poussière des garnitures de frein. Sinon, les vis de roue et les composants de frein risquent d'être endommagés.</li> <li>Pour éviter toute corrosion au niveau des disques et garnitures de frein après le nettoyage, roulez d'abord pendant quelques minutes et arrêtez ensuite le véhicule. Les disques et garnitures de frein s'échauffent et sèchent.</li> </ul>
<b>Vitres</b>	Nettoyez les vitres à l'intérieur et à l'extérieur à l'aide d'un chiffon humide et d'un produit de nettoyage recommandé par Mercedes-Benz.	N'utilisez pas de chiffons secs, de produits abrasifs ou de produits de nettoyage contenant des solvants pour nettoyer la face intérieure.
<b>Balais d'essuie-glace</b>	Nettoyez les balais d'essuie-glace écartés à l'aide d'un chiffon humide.	Ne nettoyez pas les balais d'essuie-glace trop souvent.
<b>Eclairage extérieur</b>	Nettoyez les diffuseurs avec une éponge humide et un produit de nettoyage doux (shampooing auto, par exemple).	Utilisez uniquement des produits de nettoyage et des chiffons appropriés pour les diffuseurs en plastique.
<b>Capteurs</b>	Nettoyez les capteurs dans les pare-chocs avant et arrière et dans la calandre avec un chiffon doux et du shampooing auto.	Respectez une distance minimale de 11,8 in (30 cm) lors de l'utilisation d'un nettoyeur haute pression.

	Remarques relatives au nettoyage et à l'entretien	Recommandations pour éviter tout endommagement du véhicule
<b>Caméra de recul et caméras panoramiques</b>	<ul style="list-style-type: none"> <li>• Ouvrez le cache de la caméra par l'intermédiaire du système multimédia(→ page 203).</li> <li>• Nettoyez l'objectif de la caméra à l'eau claire et avec un chiffon doux.</li> </ul>	N'utilisez pas de nettoyeur haute pression.
<b> Tubes de sortie d'échappement</b>	Nettoyez à l'aide d'un produit de nettoyage recommandé par Mercedes-Benz, notamment en hiver et après chaque lavage du véhicule.	N'utilisez pas de produit de nettoyage acide.

### Remarques relatives à l'entretien de l'intérieur du véhicule

**⚠ ATTENTION** Risque de blessure en cas de détachement de pièces en plastique suite à l'utilisation de produits d'entretien contenant des solvants

Les surfaces du poste de conduite peuvent devenir poreuses si vous utilisez des produits d'entretien et de nettoyage contenant des solvants.

Si les airbags se déclenchent alors, des pièces en plastique peuvent se détacher.

- ▶ N'utilisez pas de produits d'entretien et de nettoyage contenant des solvants pour nettoyer le poste de conduite.

**⚠ ATTENTION** Danger de blessure ou de mort en cas de ceintures de sécurité décolorées

Si les ceintures de sécurité sont décolorées ou ont pris une autre teinte, leur résistance peut être considérablement réduite.

Les ceintures de sécurité peuvent alors se déchirer ou défailir, par exemple en cas d'accident.

- ▶ Ne décoloriez ni n'appliquez jamais de teinte sur les ceintures de sécurité.

**Tenez compte des remarques suivantes:**

	<b>Remarques relatives au nettoyage et à l'entretien</b>	<b>Recommandations pour éviter tout endommagement du véhicule</b>
<b>Ceintures de sécurité</b>	Nettoyez avec de l'eau tiède et savonneuse.	<ul style="list-style-type: none"> <li>• N'utilisez pas de produits de nettoyage chimiques.</li> <li>• Ne séchez pas les ceintures de sécurité en les chauffant à une température supérieure à 176 °F (80 °C) ou en les exposant directement au rayonnement solaire.</li> </ul>
<b>Ecran</b>	Nettoyez avec précaution la surface à l'aide d'un chiffon en microfibre et de produits d'entretien pour écran TFT/LCD.	<ul style="list-style-type: none"> <li>• Désactivez l'écran et laissez-le refroidir.</li> <li>• N'utilisez aucun autre produit.</li> </ul>
<b>Garnitures en plastique</b>	<ul style="list-style-type: none"> <li>• Nettoyez à l'aide d'un chiffon en microfibre humide.</li> <li>• En cas de fort encrassement: utilisez un produit d'entretien recommandé par Mercedes-Benz.</li> </ul>	<ul style="list-style-type: none"> <li>• N'apposez pas d'autocollants, de films adhésifs ou autres matériaux similaires.</li> <li>• Evitez tout contact avec des produits cosmétiques, des insecticides ou des crèmes solaires.</li> </ul>
<b>Boiseries/inserts décoratifs</b>	<ul style="list-style-type: none"> <li>• Nettoyez à l'aide d'un chiffon en microfibre.</li> <li>• Finition laque noire: nettoyez avec un chiffon humide et une eau savonneuse.</li> <li>• En cas de fort encrassement: utilisez un produit d'entretien recommandé par Mercedes-Benz.</li> </ul>	N'utilisez pas de produits de nettoyage, polish ou cires contenant des solvants.
<b>Garniture de toit</b>	Nettoyez à l'aide d'une brosse ou d'un shampoing sec.	

	Remarques relatives au nettoyage et à l'entretien	Recommandations pour éviter tout endommagement du véhicule
<b>Moquette</b>	Utilisez un produit de nettoyage pour les moquettes et revêtements textiles recommandé par Mercedes-Benz.	
<b>Garnitures de siège en cuir</b>	<ul style="list-style-type: none"> <li>Nettoyez à l'aide d'un chiffon humide et essuyez à l'aide d'un chiffon sec.</li> <li>Entretien du cuir: utilisez un produit d'entretien pour le cuir recommandé par Mercedes-Benz.</li> </ul>	Ne mouillez pas trop le cuir pour le nettoyer. N'utilisez pas de chiffon en microfibre.
<b>Garnitures de siège DINAMICA</b>	Nettoyez à l'aide d'un chiffon humide.	N'utilisez pas de chiffon en microfibre.
<b>Garnitures de siège en similicuir</b>	Nettoyez avec un chiffon humide et une eau savonneuse à 1 %.	N'utilisez pas de chiffon en microfibre.
<b>Garnitures de siège en tissu</b>	Nettoyez avec un chiffon en microfibre humide et une eau savonneuse à 1 %, et faites-les sécher.	

### Cas d'urgence

#### Retrait du gilet de sécurité

Les gilets de sécurité se trouvent dans les compartiments pour gilets de sécurité, dans les vide-poches des portes du conducteur et du passager.

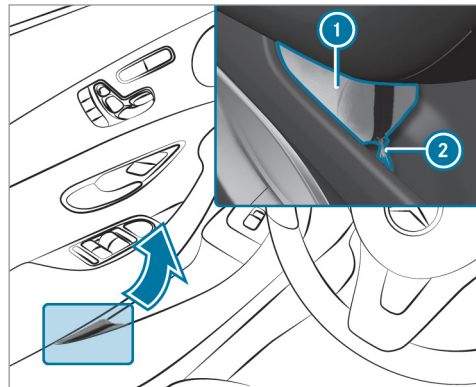

- ▶ **Retrait** : retirez la housse du gilet de sécurité ❶ en la tirant par la lanterne ❷.
- ▶ Ouvrez la housse du gilet de sécurité ❶ et retirez le gilet de sécurité.

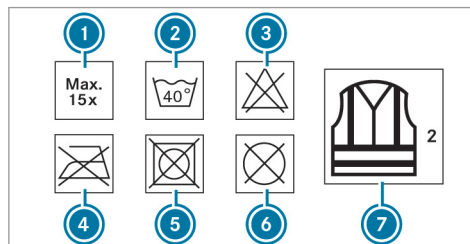

- ❶ Nombre maximal de lavages
- ❷ Température maximale de lavage
- ❸ Ne pas blanchir
- ❹ Ne pas repasser
- ❺ Ne pas mettre au sèche-linge
- ❻ Ne pas nettoyer à sec
- ❼ Il s'agit d'un gilet classe 2

Les exigences prescrites par la norme légale en vigueur sont remplies uniquement si le gilet de

sécurité utilisé a la bonne taille et s'il est complètement fermé.

Remplacez le gilet de sécurité dans les cas suivants :

- S'il est endommagé ou si les flancs réfléchissants présentent des traces de saleté indélébiles.
- Si le nombre maximal de lavages autorisé est dépassé.
- Si les propriétés fluorescentes ont faibli.

### Crevaison

#### Consignes en cas de crevaison

**⚠ ATTENTION** Risque d'accident en cas de pneu dégonflé

Un pneu dégonflé dégrade fortement le comportement routier du véhicule et compromet sa manœuvrabilité ainsi que son comportement au freinage.

**Pneus sans aptitude au roulage à plat :**

- ▶ Ne roulez pas avec un pneu dégonflé.
- ▶ Remplacez immédiatement le pneu dégonflé par la roue de secours compacte ou la roue de secours ou prenez contact avec un atelier qualifié.

#### **Pneus avec aptitude au roulage à plat :**

- ▶ Tenez compte des informations et des avertissements concernant les pneus MOExtended (pneus avec aptitude au roulage à plat).

En fonction de l'équipement du véhicule, vous disposez des possibilités suivantes en cas de crevaison:

- **Véhicules équipés de pneus MOExtended :** vous pouvez poursuivre votre route sur une distance limitée. Tenez compte pour cela des remarques relatives aux pneus MOExtended (pneus avec aptitude au roulage à plat) (→ page 357).
- **Véhicules équipés du kit antirevaison TIREFIT :** vous pouvez réparer le pneu pour poursuivre votre route sur une distance limi-

tée. Utilisez pour cela le kit antirevaison TIREFIT (→ page 358).

- **Véhicules équipés du système d'appel d'urgence Mercedes-Benz :** en cas de crevaison, vous pouvez vous adresser au Centre d'Appels Clients du système d'appel d'urgence Mercedes-Benz.
- Remplacez la roue (→ page 404).

#### **Pneus MOExtended (pneus avec aptitude au roulage à plat)**

**⚠ ATTENTION** Risque d'accident en cas de conduite en mode de secours (roulage à plat)

Une conduite en mode de secours (roulage à plat) peut nuire au comportement routier du véhicule (dans les virages, au freinage ou en cas de forte accélération, par exemple).

- ▶ Ne dépassez pas la vitesse maximale autorisée.
- ▶ Roulez et braquez sans à-coups, et évitez les obstacles (trottoirs, nids-de-

poule, trajets en tout-terrain). Cela vaut en particulier lorsque le véhicule est chargé.

- ▶ Dans les cas suivants, renoncez à la conduite en mode de secours (roulage à plat):
  - En cas de claquements
  - En cas de secousses du véhicule
  - En cas de dégagement de fumée accompagné d'une odeur de caoutchouc
  - En cas d'interventions incessantes de l'ESP®
  - En cas de fissures sur les flancs du pneu
- ▶ Après un trajet en mode de secours (roulage à plat), faites contrôler les jantes par un atelier qualifié pour vérifier qu'elles peuvent encore être utilisées.
- ▶ Remplacez toujours le pneu défectueux.

Les pneus MOExtended (pneus convenant pour le roulage à plat) vous permettent de poursuivre votre route même lorsqu'un ou plusieurs pneus sont entièrement dégonflés. Le pneu ne doit

cependant pas présenter de dommages nettement visibles.

Les pneus MOExtended sont reconnaissables à l'identification «MOExtended» portée sur leur flanc.

**Véhicules équipés du système de contrôle de la pression des pneus :** vous ne pouvez utiliser des pneus MOExtended que lorsque le système de contrôle de la pression des pneus est activé.

Si un message d'alerte de perte de pression apparaît sur l'écran multifonction:

- Contrôlez l'état du pneu.
- Tenez compte des remarques suivantes en cas de poursuite du trajet.

### Distance pouvant être parcourue en mode de secours après une alerte de perte de pression

Etat de chargement	Distance pouvant être parcourue en mode de secours (roulage à plat)
Véhicule partiellement chargé	50 miles (80 km)
Véhicule complètement chargé	19 miles (30 km)

- La distance pouvant être parcourue en mode de secours (roulage à plat) peut varier en fonction du style de conduite.
- Vitesse maximale autorisée 50 mph (80 km/h).

Si, en cas de crevaison, il n'est pas possible de monter en post-équipement un pneu MOExtended, vous pouvez provisoirement utiliser un pneu standard.

### Emplacement de rangement du kit anticrevaison TIREFIT

Le kit anticrevaison TIREFIT se trouve sous le plancher du coffre.

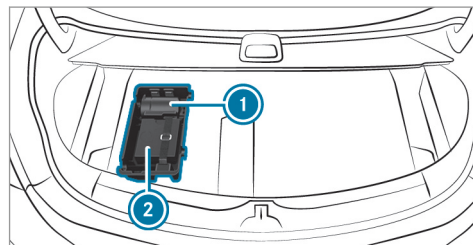

- ① Bidon de produit d'étanchéité
- ② Compresseur de gonflage

### Utilisation du kit anticrevaison TIREFIT

Préparez les accessoires suivants:

- Bidon de produit d'étanchéité
- Autocollant TIREFIT fourni
- Compresseur de gonflage



Le produit d'étanchéité de pneu TIREFIT vous permet d'étancher le pneu, en particulier sa bande de roulement, si les perforations ne sont pas supérieures à 0,16 in (4 mm). Vous pouvez utiliser le TIREFIT jusqu'à une température extérieure de -4 °F (-20 °C).

**⚠ ATTENTION** Risque d'accident en cas d'utilisation de produit d'étanchéité de pneu

Dans les cas suivants, le produit d'étanchéité de pneu n'offre pas une aide suffisante en cas de crevaison car il ne permet pas d'étancher le pneu:

- En cas de coupures ou perforations du pneu dont les dimensions sont supérieures à celles citées précédemment.
  - En cas de dommages au niveau de la jante.
  - Si vous avez roulé avec des pneus très faiblement gonflés ou totalement dégonflés.
- ▶ Ne continuez pas de rouler.

- ▶ Prenez contact avec un atelier qualifié.

**⚠ ATTENTION** Risque de blessure et d'intoxication dû au produit d'étanchéité de pneu

Le produit d'étanchéité de pneu est dangereux pour la santé et provoque des irritations. Il ne doit pas entrer en contact avec la peau, les yeux ou les vêtements ni être ingéré. Evitez de respirer les vapeurs du produit. Conservez le produit d'étanchéité de pneu hors de portée des enfants.

En cas de contact avec du produit d'étanchéité de pneu, respectez les consignes suivantes:

- ▶ Si du produit d'étanchéité de pneu entre en contact avec la peau, rincez immédiatement à l'eau.
- ▶ Si du produit d'étanchéité de pneu entre en contact avec les yeux, rincez immédiatement et soigneusement à l'eau claire.

- ▶ En cas d'ingestion de produit d'étanchéité de pneu, rincez-vous immédiatement la bouche avec soin, puis buvez beaucoup d'eau. Ne provoquez pas de vomissements et consultez immédiatement un médecin.
- ▶ Si du produit d'étanchéité de pneu a coulé sur vos vêtements, changez immédiatement de vêtements.
- ▶ En cas de réaction allergique, consultez immédiatement un médecin.

**! REMARQUE** Surchauffe due à une durée de fonctionnement excessive du compresseur de gonflage

- ▶ Ne faites pas fonctionner le compresseur de gonflage plus de 10 minutes sans interruption.

Suivez les consignes de sécurité du fabricant qui figurent sur l'autocollant apposé sur le compresseur de gonflage.

Faites remplacer le bidon de produit d'étanchéité tous les 4 ans par un atelier qualifié.

- ▶ Ne retirez pas les corps étrangers qui ont pénétré dans le pneu.

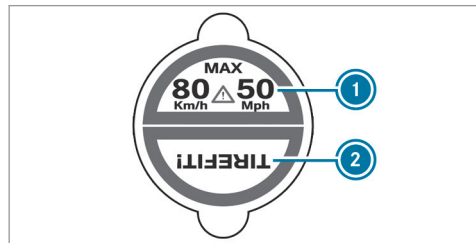

- ▶ Apposez la partie ① de l'autocollant TIREFIT sur le combiné d'instruments dans le champ de vision du conducteur.
- ▶ Apposez la partie ② de l'autocollant TIREFIT à proximité de la valve sur la roue du pneu défectueux.

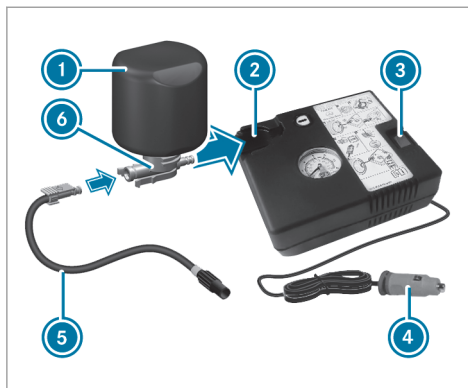

- ▶ Sortez la fiche ④ avec le câble et le flexible ⑤ du boîtier du compresseur de gonflage.
- ▶ Introduisez la fiche du flexible ⑤ dans la bride ⑥ du bidon de produit d'étanchéité ① jusqu'à ce que la fiche s'encliquette.
- ▶ Emboîtez le bidon de produit d'étanchéité ①, tête en bas, dans l'évidement ② du compresseur de gonflage.

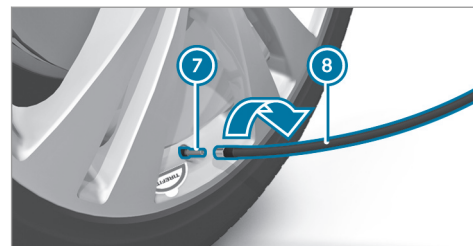

- ▶ Enlevez le capuchon de la valve ⑦ du pneu défectueux.
- ▶ Vissez le flexible de remplissage ⑧ sur la valve ⑦.
- ▶ Branchez la fiche ④ dans une prise 12 V de votre véhicule.
- ▶ Mettez le contact.
- ▶ Basculez le contacteur ③ du compresseur de gonflage.  
Le compresseur de gonflage se met en marche. Le gonflage du pneu commence. Le produit d'étanchéité est d'abord injecté dans le pneu. La pression peut alors augmenter brièvement.

vement jusqu'à 500 kPa (5 bars, 73 psi) environ.

### **N'arrêtez pas le compresseur de gonflage pendant cette phase.**

- ▶ Laissez tourner le compresseur de gonflage pendant 10 minutes au maximum. Une pression d'au moins 200 kPa (2,0 bars, 29 psi) doit alors être atteinte.

Si du produit d'étanchéité de pneu s'est échappé, nettoyez le plus rapidement possible les parties touchées. Utilisez de préférence de l'eau claire.

Si du produit d'étanchéité de pneu a coulé sur vos vêtements, faites-les nettoyer dès que possible avec du perchloréthylène.

### **Si une pression de 200 kPa (2,0 bars, 29 psi) n'est pas atteinte au bout de 10 minutes:**

- ▶ Arrêtez le compresseur de gonflage.
- ▶ Dévissez le flexible de remplissage de la valve du pneu défectueux.

Tenez compte du fait que du produit d'étanchéité de pneu risque de s'échapper lors du dévissage du flexible de remplissage.

- ▶ Avancez ou reculez très lentement le véhicule d'environ 33 ft (10 m).
- ▶ Essayez de nouveau de gonfler le pneu. Une pression d'au moins 200 kPa (2,0 bars, 29 psi) doit être atteinte au bout de 10 minutes maximum.

**⚠ ATTENTION** Risque d'accident en cas de non-obtention de la pression de pneu indiquée

Si la pression de pneu indiquée n'est pas atteinte au bout d'un laps de temps déterminé, c'est que le pneu est trop fortement endommagé. Dans ce cas, le produit d'étanchéité de pneu n'est d'aucune aide.

Des pneus endommagés ainsi qu'une pression de pneu trop faible peuvent compromettre fortement le comportement au freinage et le comportement routier.

- ▶ Ne continuez pas de rouler.

- ▶ Prenez contact avec un atelier qualifié.

### **Si une pression de 200 kPa (2,0 bars, 29 psi) est atteinte au bout de 10 minutes:**

**⚠ ATTENTION** Risque d'accident en cas de conduite avec des pneus étanchés

Un pneu étanché de manière provisoire avec du produit d'étanchéité de pneu dégrade fortement le comportement routier du véhicule et n'est pas adapté à des vitesses élevées.

- ▶ Adaptez votre style de conduite en conséquence et conduisez avec prudence.
- ▶ Tenez compte de la vitesse maximale autorisée pour les pneus étanchés avec du produit d'étanchéité de pneu.

- ▶ Tenez compte de la vitesse maximale autorisée pour les pneus étanchés avec le produit d'étanchéité de pneu de 50 mph (80 km/h).
- ▶ Apposez la partie supérieure de l'autocollant TIREFIT sur le combiné d'instruments, dans le champ de vision du conducteur.

**!** **REMARQUE** Formation de taches dues à l'écoulement de produit d'étanchéité de pneu

Des gouttes de produit d'étanchéité de pneu peuvent s'échapper du flexible de remplissage après utilisation.

- ▶ Rangez le flexible de remplissage dans le sac en plastique qui contenait le kit anticrevaillon TIREFIT.

**🌿** **PROTECTION DE L'ENVIRONNEMENT** Pollution de l'environnement due à une élimination non conforme

Le produit d'étanchéité de pneu contient des substances polluantes.

- ▶ Faites éliminer le bidon de produit d'étanchéité usagé dans le respect des règles de protection de l'environnement, par exemple par un point de service Mercedes-Benz.

- ▶ Arrêtez le compresseur de gonflage.

- ▶ Dévissez le flexible de remplissage de la valve du pneu défectueux.
- ▶ Rangez le bidon de produit d'étanchéité et le compresseur de gonflage.
- ▶ **Démarrez immédiatement.**
- ▶ Arrêtez le véhicule au bout de 10 minutes environ et contrôlez la pression du pneu avec le compresseur de gonflage. Une pression d'au moins 130 kPa (1,3 bar, 19 psi) doit être atteinte.

**⚠** **ATTENTION** Risque d'accident en cas de non-obtention de la pression de pneu indiquée

Si la pression de pneu indiquée n'est pas atteinte après un court trajet, c'est que le pneu est trop fortement endommagé. Dans ce cas, le produit d'étanchéité de pneu n'est d'aucune aide.

Des pneus endommagés ainsi qu'une pression de pneu trop faible peuvent compromettre fortement le comportement au freinage et le comportement routier.

- ▶ Ne continuez pas de rouler.
- ▶ Prenez contact avec un atelier qualifié.

Si vous vous retrouvez dans le cas cité précédemment, contactez un point de service Mercedes-Benz. Vous pouvez aussi appeler le 1-800-FOR-MERCEdes (aux Etats-Unis) ou le 1-800-387-0100 (au Canada).

- ▶ Si la pression du pneu est encore de 130 kPa (1,3 bar, 19 psi) au moins, corrigez-la. Pour connaître les valeurs appropriées, voir la plaque d'information sur les pneus et le chargement située sur le montant B côté conducteur ou le tableau de pression des pneus qui se trouve dans la trappe du réservoir.
- ▶ **Augmentation de la pression :** mettez le compresseur de gonflage en marche.

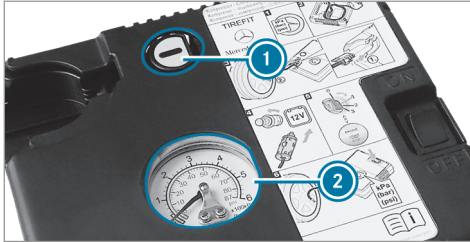

- ▶ **Diminution de la pression :** appuyez sur la touche de dégonflage ① qui se trouve à côté du manomètre ②.
- ▶ Lorsque la pression du pneu est correcte, dévissez le flexible de remplissage de la valve du pneu étanché.
- ▶ Revissez le capuchon sur la valve du pneu étanché.
- ▶ Retirez le bidon de produit d'étanchéité du compresseur de gonflage. Le flexible de remplissage reste fixé sur le bidon de produit d'étanchéité.
- ▶ Roulez jusqu'à l'atelier qualifié le plus proche et faites remplacer le pneu, le bidon de pro-

duit d'étanchéité et le flexible de remplissage.

### Batterie du véhicule

#### Remarques relatives à la batterie 12 V

**⚠ ATTENTION** Risque d'accident en cas de travaux effectués de façon non conforme sur la batterie

Les travaux effectués de façon non conforme sur la batterie peuvent par exemple provoquer un court-circuit. Cela peut entraîner des limitations du fonctionnement de systèmes importants pour la sécurité, tels que le système d'éclairage, l'ABS (système antiblocage de roues) ou l'ESP® (régulation du comportement dynamique). La sécurité de fonctionnement de votre véhicule risque d'être compromise.

Vous risquez de perdre le contrôle du véhicule dans les situations suivantes:

- lors des freinages

- en cas de mouvements de braquage brusques et/ou si vous roulez à une vitesse inadaptée

- ▶ En cas de court-circuit ou d'incident similaire, prenez immédiatement contact avec un atelier qualifié.
- ▶ Ne continuez pas de rouler.
- ▶ Confiez toujours les interventions sur la batterie à un atelier qualifié.

- Pour de plus amples informations sur l'ABS, voir (→ page 164).
- Pour de plus amples informations sur l'ESP®, voir (→ page 164).

Pour des raisons de sécurité, Mercedes-Benz vous recommande d'utiliser uniquement les batteries testées et agréées par ses soins pour votre véhicule. Ces batteries garantissent une meilleure étanchéité afin que les occupants ne soient pas brûlés par l'acide au cas où elles seraient endommagées lors d'un accident.

### Tous les véhicules à l'exception des véhicules équipés d'une batterie lithium-ion

**⚠ ATTENTION** Risque d'explosion dû à la charge électrostatique

La charge électrostatique peut provoquer des étincelles et enflammer le mélange gazeux très explosif de la batterie.

- ▶ Pour éliminer toute charge électrostatique, touchez la carrosserie métallique avant de manipuler la batterie.

Ce mélange gazeux très explosif se forme lorsque vous chargez la batterie ou que vous utilisez l'aide au démarrage.

**⚠ ATTENTION** Risque de brûlure par acide en cas de contact avec l'électrolyte

L'électrolyte est corrosif.

- ▶ Évitez tout contact avec la peau, les yeux ou les vêtements.
- ▶ Ne vous penchez pas au-dessus de la batterie.

- ▶ N'inhaliez pas les gaz qui se dégagent de la batterie.
- ▶ Eloignez les enfants de la batterie.
- ▶ Rincez immédiatement et soigneusement l'électrolyte à l'eau claire et consultez aussitôt un médecin.

### Tous les véhicules



#### PROTECTION DE L'ENVIRONNEMENT

Dégradation de l'environnement en cas d'élimination non conforme des batteries



Les batteries contiennent des substances polluantes. La loi interdit de les éliminer avec les ordures ménagères.



Éliminez les batteries dans le respect des règles de protection de

l'environnement. Déposez les batteries usagées dans un atelier qualifié ou dans un point de récupération des batteries usagées.

Si vous devez brancher la batterie 12 V, adressez-vous à un atelier qualifié.

Pour manipuler les batteries, suivez les consignes de sécurité et prenez les mesures de protection qui s'imposent.



Risque d'explosion



Il est interdit de fumer ou d'approcher un feu ou une flamme nue au cours de la manipulation de la batterie. Évitez la formation d'étincelles.



L'électrolyte est corrosif. Évitez tout contact avec la peau, les yeux ou les vêtements. Portez des vêtements de protection appropriés, en particulier des gants, un tablier et une protection faciale. Rincez immédiatement

les projections d'électrolyte à l'eau claire. Si nécessaire, consultez un médecin.

Portez des lunettes de protection.



Eloignez les enfants.



Suivez les instructions d'utilisation.



Si vous n'utilisez pas le véhicule pendant une période prolongée:

- activez le mode repos ou
- raccordez la batterie à un chargeur recommandé par Mercedes-Benz ou
- adressez-vous à un atelier qualifié pour débrancher la batterie

## Aide au démarrage et charge de la batterie 12 V

### Véhicules équipés d'une batterie lithium-ion

- ▶ Pour la charge de la batterie et l'aide au démarrage, utilisez toujours le point d'aide au démarrage qui se trouve dans le compartiment moteur.

**!** **REMARQUE** Endommagement de la batterie dû à une surtension

Si vous utilisez un chargeur sans limitation de la tension de charge, la batterie ou l'électronique du véhicule risquent d'être endommagées.

- ▶ Utilisez uniquement un chargeur avec une tension de charge maximale de 14,4 V.

**!** **REMARQUE** Réduction de la durée de vie en cas de charge à basses températures

Si la batterie est chargée à des températures très basses, sa durée de vie peut être réduite et le démarrage peut en être affecté.

- ▶ Ne chargez pas la batterie à des températures très basses.

### Tous les autres véhicules

- ▶ Pour la charge de la batterie et l'aide au démarrage, utilisez toujours le point d'aide au démarrage qui se trouve dans le compartiment moteur.

**!** **REMARQUES** Endommagement de la batterie dû à une surtension

Si vous utilisez un chargeur sans limitation de la tension de charge, la batterie ou l'électronique du véhicule risquent d'être endommagées.

- ▶ Utilisez uniquement un chargeur avec une tension de charge maximale de 14,8 V.

**⚠ ATTENTION** Risque d'explosion lié au dégagement d'hydrogène inflammable

Pendant le processus de charge, une batterie dégage de l'hydrogène. Si vous provoquez un court-circuit ou si des étincelles se forment, l'hydrogène risque de s'enflammer.

- ▶ Si la batterie est branchée, veillez à ce que la cosse de la borne positive n'entre pas en contact avec des pièces du véhicule.
- ▶ Ne posez jamais d'objets métalliques ni d'outils sur la batterie.
- ▶ Lors du branchement et du débranchement de la batterie, respectez impérativement l'ordre indiqué pour les cosses.
- ▶ Si vous utilisez l'aide au démarrage, assurez-vous toujours de ne raccorder que les cosses de batterie de même polarité.

- ▶ En cas d'utilisation de l'aide au démarrage, respectez impérativement l'ordre indiqué pour le branchement et le débranchement des câbles de démarrage.

- ▶ Ne branchez et ne débranchez pas les cosses de batterie lorsque le moteur tourne.

**⚠ ATTENTION** Risque d'explosion lors du processus de charge et en cas d'utilisation de l'aide au démarrage

Pendant le processus de charge ou lorsque vous utilisez l'aide au démarrage, un mélange gazeux explosif peut s'échapper de la batterie.

- ▶ Evitez impérativement d'approcher un feu ou une flamme nue, de provoquer des étincelles ou de fumer.
- ▶ Veillez à ce que l'aération soit suffisante pendant le processus de charge ou lorsque vous utilisez l'aide au démarrage.

- ▶ Ne vous penchez pas au-dessus d'une batterie.

Lorsque la température extérieure est basse et que les voyants de contrôle et d'alerte qui se trouvent sur le combiné d'instruments ne s'allument pas, la batterie déchargée est très probablement gelée.

**⚠ ATTENTION** Risque d'explosion lorsque la batterie est gelée

Une batterie déchargée peut geler dès que la température avoisine le point de congélation.

Lorsque vous utilisez l'aide au démarrage ou que vous chargez la batterie, du gaz peut s'échapper de la batterie.

- ▶ Laissez toujours une batterie gelée d'abord dégeler avant de la charger ou d'utiliser l'aide au démarrage.

La durée de vie d'une batterie dégelée peut être raccourcie de manière drastique.

Il est recommandé de faire contrôler une batterie dégelée par un atelier qualifié.



## Tous les véhicules

**!** **REMARQUES** Dommages dus à des tentatives de démarrage du moteur répétées ou prolongées

Si vous essayez de démarrer le moteur à plusieurs reprises ou pendant trop longtemps, le catalyseur risque d'être endommagé par du carburant non brûlé.

▶ Evitez les tentatives de démarrage du moteur répétées et prolongées.

En cas d'utilisation de l'aide au démarrage ou en cas de charge de la batterie, tenez compte des points suivants:

- Utilisez uniquement des câbles de démarrage/de charge non endommagés de section suffisante et munis de pinces isolées.
- Les parties non isolées des pinces ne doivent pas entrer en contact avec d'autres pièces métalliques tant que les câbles de démarrage/de charge sont branchés sur la batterie ou sur le point d'aide au démarrage.

- Les câbles de démarrage/de charge ne doivent entrer en contact avec aucune pièce pouvant se mettre en mouvement lorsque le moteur tourne.
- Veillez toujours à ce que ni vous ni la batterie ne soyez chargés en électricité statique.
- Evitez impérativement d'approcher un feu ou une flamme nue.
- Ne vous penchez pas au-dessus d'une batterie.
- **En cas de charge** : utilisez uniquement un chargeur testé et agréé par Mercedes-Benz et lisez la notice d'utilisation du chargeur avant de charger la batterie.

En cas d'utilisation de l'aide au démarrage, tenez également compte des points suivants:

- Utilisez l'aide au démarrage uniquement si la batterie de dépannage a une tension nominale de 12 V.
- Les véhicules ne doivent pas se toucher.
- **Moteur à essence** : utilisez l'aide au démarrage uniquement lorsque le moteur et le système d'échappement sont froids.

- ▶ Immobilisez le véhicule avec le frein de stationnement électrique.
- ▶ **Boîte automatique** : mettez la boîte de vitesses sur **P**.
- ▶ Assurez-vous que le contact est coupé et que tous les consommateurs électriques sont arrêtés.
- ▶ Ouvrez le capot moteur.

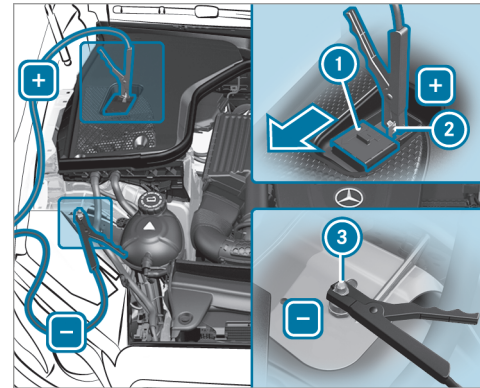

- ▶ Poussez le cache ① qui se trouve sur la borne positive ② du point d'aide au démarrage dans le sens de la flèche.
- ▶ Reliez la borne positive ② de votre véhicule au pôle positif de l'autre batterie avec le câble de démarrage/de charge. Commencez par la borne positive ② de votre véhicule.
- ▶ **En cas d'aide au démarrage** : laissez tourner le moteur du véhicule de dépannage au régime de ralenti.
- ▶ Reliez le pôle négatif de l'autre batterie au point de masse ③ de votre véhicule avec le câble de démarrage/de charge. Commencez par l'autre batterie.
- ▶ **En cas d'aide au démarrage** : démarrez le moteur de votre véhicule.
- ▶ **En cas de charge** : initiez le processus de charge.

- ▶ **En cas d'aide au démarrage** : laissez tourner les moteurs pendant quelques minutes.
- ▶ **En cas d'aide au démarrage** : avant de débrancher les câbles de démarrage, mettez l'un des consommateurs électriques de votre véhicule en marche (chauffage de lunette arrière ou éclairage, par exemple).

Lorsque le processus d'aide au démarrage ou le processus de charge est terminé :

- ▶ Débranchez d'abord le câble de démarrage/de charge qui relie le point de masse ③ et le pôle négatif de l'autre batterie, puis celui qui relie la borne positive ② et le pôle positif de l'autre batterie. Commencez dans les 2 cas par les contacts de votre véhicule.
- ▶ Fermez le cache ① de la borne positive ② après le retrait du câble de démarrage/de charge.

Pour de plus amples informations sur l'aide au démarrage, adressez-vous à un atelier qualifié.

### Démarrage du moteur par remorquage du véhicule et remorquage



#### Méthodes de remorquage autorisées

En cas de panne, Mercedes-Benz vous recommande de faire transporter votre véhicule plutôt que de le remorquer.

**!** **REMARQUES** Dommages sur le véhicule dus à un remorquage effectué de manière inappropriée

- ▶ Tenez compte des remarques et des instructions relatives au remorquage.

## Méthodes de remorquage autorisées

	 <b>2 essieux au sol</b>	 <b>Essieu avant relevé</b>	 <b>Essieu arrière relevé</b>
Véhicules équipés d'une boîte mécanique	Oui, sur une distance maximale de 31 miles (50 km) et à une vitesse maximale de 31 mph (50 km/h)	Oui, sur une distance maximale de 31 miles (50 km) et à une vitesse maximale de 31 mph (50 km/h)	Oui, sur une distance maximale de 31 miles (50 km) et à une vitesse maximale de 31 mph (50 km/h)
Véhicules équipés d'une boîte automatique	Oui, sur une distance maximale de 31 miles (50 km) et à une vitesse maximale de 31 mph (50 km/h)	Non	Oui, si le volant est fixé en position médiane par un dispositif de blocage pour volant.
Véhicules équipés de la transmission intégrale 4MATIC	Oui, sur une distance maximale de 31 miles (50 km) et à une vitesse maximale de 31 mph (50 km/h)	Non	Non

**Remorquage avec un essieu soulevé :** le remorquage doit être confié à une entreprise de remorquage.

#### Remorquage du véhicule avec les 2 essieux au sol

- ▶ Tenez compte des remarques relatives aux méthodes de remorquage autorisées (→ page 368) (→ page 369).

- ▶ Assurez-vous que la batterie est branchée et chargée.

Si la batterie est déchargée:

- Vous ne pouvez pas démarrer le moteur.

- Vous ne pouvez pas serrer ni desserrer le frein de stationnement électrique.
- **Véhicules équipés d'une boîte automatique** : vous ne pouvez pas mettre la boîte automatique sur **N** ou **P**.

**i** **Véhicules équipés d'une boîte automatique** : si la boîte automatique ne peut pas être mise en position **N**, faites transporter le véhicule (→ page 371). Pour le transport du véhicule, un véhicule de dépannage avec dispositif de levage est nécessaire.

**!** **REMARQUE** Dommages dus à un remorquage effectué à une vitesse trop élevée ou sur une distance trop importante

Si le remorquage est effectué à une vitesse trop élevée ou sur une distance trop importante, la chaîne cinématique risque d'être endommagée.

- ▶ La vitesse de remorquage ne doit pas dépasser 30 mph (50 km/h).
- ▶ La distance de remorquage ne doit pas dépasser 30 miles (50 km).

**!** **ATTENTION** Risque d'accident dû au remorquage d'un véhicule dont le poids est trop élevé

Si le poids du véhicule devant être remorqué ou démarré par remorquage est supérieur à la MTAC de votre véhicule, les problèmes suivants peuvent survenir:

- L'anneau de remorquage peut se rompre.
- L'attelage peut tanguer et se renverser.

▶ Si un véhicule doit être remorqué ou démarré par remorquage, son poids ne doit pas dépasser la MTAC de votre propre véhicule.

Si un véhicule doit être remorqué ou démarré par remorquage, son poids ne doit pas dépasser la MTAC du véhicule tracteur.

- ▶ Vous trouverez des indications relatives à la MTAC sur la plaque signalétique du véhicule concerné.
- ▶ **Véhicules équipés d'une boîte automatique** : n'ouvrez pas la porte conducteur ni la

porte passager. Sinon, la boîte automatique passe automatiquement sur **P**.  
▶ Posez l'anneau de remorquage (→ page 373).  
▶ Fixez le dispositif de remorquage.

**!** **REMARQUES** Dommages dus à une fixation incorrecte

▶ Fixez le câble de remorquage ou la barre de remorquage uniquement aux anneaux de remorquage.

- ▶ Désactivez le verrouillage automatique (→ page 67).
- ▶ N'activez pas la fonction HOLD.
- ▶ Désactivez le freinage d'urgence assisté actif (→ page 175).
- ▶ **Véhicules équipés d'une boîte automatique** : mettez la boîte automatique sur **N**.
- ▶ Desserrez le frein de stationnement électrique.

**⚠ ATTENTION** Risque d'accident dû à une limitation des fonctions importantes pour la sécurité lors du remorquage

Les fonctions importantes pour la sécurité sont limitées ou ne sont plus disponibles dans les situations suivantes:

- Le contact n'est pas mis.
- Le système de freinage ou la direction assistée sont en panne.
- Le système d'alimentation en énergie ou le réseau de bord sont en panne.

Si votre véhicule est alors remorqué, vous devez éventuellement fournir un effort beaucoup plus important pour diriger et freiner le véhicule.

- ▶ Utilisez une barre de remorquage.
- ▶ Avant le remorquage, assurez-vous que la direction n'est pas bloquée.

**⚠ REMARQUES** Dommages dus à des forces de traction trop élevées

Un démarrage par à-coups risque d'endommager les véhicules en raison des forces de traction trop élevées.

- ▶ Démarrez lentement et sans à-coups.

### Chargement du véhicule en vue de son transport

- ▶ Tenez compte des remarques concernant le remorquage (→ page 369).
- ▶ Pour transporter le véhicule, fixez le dispositif de remorquage à l'anneau de remorquage.
- ▶ **Véhicules équipés d'une boîte automatique :** mettez la boîte automatique sur **[N]**.
- ▶ **Véhicules équipés d'une boîte automatique :** en cas de défaut de la partie électrique, il se peut que la boîte automatique soit bloquée en position **[P]**. Pour pouvoir mettre la boîte de vitesses sur **[N]**, alimentez le réseau de bord en tension (→ page 365).

- ▶ Faites transporter le véhicule.
- ▶ **Véhicules équipés d'une boîte automatique :** mettez la boîte automatique sur **[P]**.
- ▶ Immobilisez le véhicule en serrant le frein de stationnement électrique pour l'empêcher de se mettre à rouler.
- ▶ Arrimez le véhicule uniquement par les roues.

### Véhicules équipés de l'ADS PLUS (système d'amortissement adaptatif PLUS)

**⚠ ATTENTION** Risque d'accident pendant le transport de véhicules équipés de la suspension AIR BODY CONTROL

Les forces d'amortissement plus faibles du véhicule à transporter peuvent faire osciller l'attelage.

L'attelage pourrait par conséquent se mettre à déraiper pendant le transport de véhicules équipés de la suspension AIR BODY CONTROL. Vous risqueriez alors de perdre le contrôle du véhicule.

Il y a risque d'accident et de blessure.

- ▶ Chargez le véhicule dans une position correcte.
- ▶ Arrimez le véhicule au niveau des 4 roues à l'aide de sangles appropriées.
- ▶ Ne dépassez pas la vitesse maximale autorisée de 35 mph (60 km/h) pendant le transport.

**!** **REMARQUE** Endommagement du véhicule dû à un mauvais arrimage

- ▶ Après avoir chargé le véhicule, vous devez l'arrimer au niveau des 4 roues. Sinon, vous pourriez endommager le véhicule.
- ▶ Respectez une distance minimale de 8 in ( 20 cm) vers le haut et de 4 in ( 10 cm) vers le bas par rapport à la plateforme de transport.

- ▶ Après avoir chargé le véhicule, arrimez-le au niveau des 4 roues.

### Véhicules équipés de la transmission intégrale 4MATIC/véhicules équipés d'une boîte automatique

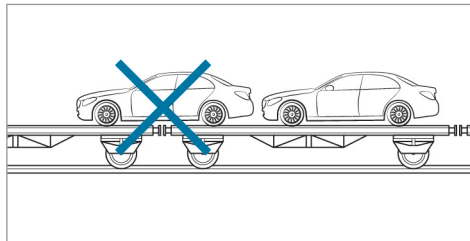

- ▶ Veillez à ce que l'essieu avant et l'essieu arrière soient immobilisés sur le même véhicule de transport.

**!** **REMARQUES** Endommagement de la chaîne cinématique dû à un positionnement incorrect

- ▶ Ne positionnez pas le véhicule sur un accouplement du véhicule de transport.

### Anneau de remorquage

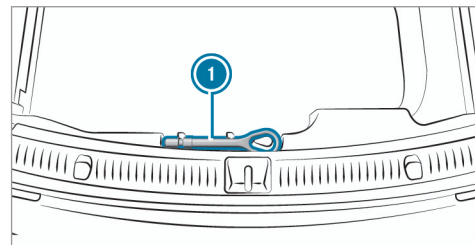

L'anneau de remorquage ① est fixé sous le plancher du coffre, au bord du coffre.

### Pose de l'anneau de remorquage

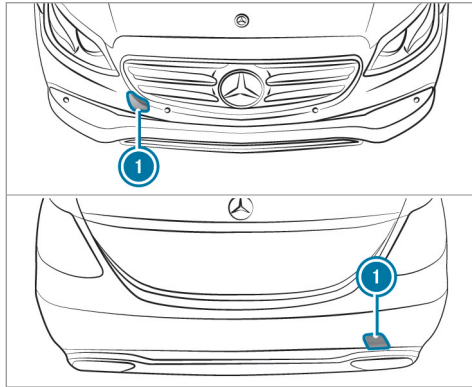

- ▶ Appuyez sur le cache ❶ au niveau du repère et enlevez-le.
  - ▶ Vissez l'anneau de remorquage jusqu'en butée en le tournant vers la droite et serrez-le à fond.
- ❶ Lors de la dépose de l'anneau de remorquage, veillez à ce que le cache ❶ s'encli-

quette dans le pare-chocs lorsque vous le mettez en place.

**!** **REMARQUES** Dommages dus à une utilisation inadaptée de l'anneau de remorquage

Si, lors d'une opération de dépannage, l'anneau de remorquage est utilisé pour dégager le véhicule, ce dernier risque d'être endommagé.

- ▶ Utilisez l'anneau de remorquage uniquement pour le remorquage ou le démarrage du moteur par remorquage du véhicule.

### Démarrage du moteur par remorquage du véhicule (démarrage de secours du moteur)

#### Véhicules équipés d'une boîte automatique

**!** **REMARQUES** Endommagement de la boîte automatique dû au démarrage du moteur par remorquage

Dans le cas des véhicules équipés d'une boîte automatique, le démarrage du moteur par remorquage peut endommager la boîte automatique.

- ▶ Les véhicules équipés d'une boîte automatique ne doivent pas être démarrés par remorquage.

- ▶ Les véhicules équipés d'une boîte automatique ne doivent pas être démarrés par remorquage.

## Fusibles électriques

### Remarques relatives aux fusibles électriques

**⚠ ATTENTION** Risque d'accident et de blessure en cas de câbles surchargés

Si vous manipulez ou pontez un fusible défectueux ou que vous le remplacez par un fusible d'un calibre plus grand, les câbles électriques risquent d'être surchargés.

Cela peut provoquer un incendie.

- ▶ Remplacez toujours les fusibles défectueux par des fusibles neufs spécifiques de même calibre.

**! REMARQUE** Dommages dus à des fusibles incorrects

L'utilisation de fusibles incorrects peut endommager les composants et systèmes électriques.

- ▶ Utilisez uniquement des fusibles agréés par Mercedes-Benz et du calibre prescrit.

Les fusibles qui ont fondu doivent être remplacés par des fusibles équivalents (même couleur et même calibre). Reportez-vous au plan d'affectation des fusibles pour connaître leur calibre.

**Plan d'affectation des fusibles** : dans la boîte à fusibles située dans le coffre (→ page 376).

**! REMARQUE** Dommages ou dysfonctionnements dus à l'humidité

L'humidité peut entraîner des dysfonctionnements ou des dommages au niveau de l'installation électrique.

- ▶ Assurez-vous qu'aucune humidité ne pénètre dans la boîte à fusibles lorsqu'elle est ouverte.
- ▶ Assurez-vous que le joint du couvercle est positionné correctement sur la boîte à fusibles lorsque vous la fermez.

Si le fusible neuf fond également, faites rechercher et éliminer la cause du problème par un atelier qualifié.

Avant le remplacement des fusibles, assurez-vous que les conditions suivantes sont remplies:

- Le véhicule est immobilisé.
- Tous les consommateurs électriques sont arrêtés.
- Le contact n'est pas mis.

Les fusibles électriques sont répartis dans différentes boîtes à fusibles:

- Boîte à fusibles dans le compartiment moteur côté conducteur (→ page 374)
- Boîte à fusibles à l'extrémité du poste de conduite côté conducteur (→ page 376)
- Boîte à fusibles au niveau du plancher côté passager (→ page 376)
- Boîte à fusibles à droite dans le coffre, vu dans le sens de la marche (→ page 376)

### Boîte à fusibles dans le compartiment moteur

#### Conditions

Tenez compte des remarques relatives aux fusibles électriques (→ page 374).



Préparez les accessoires suivants:

- Chiffon sec
- Tournevis

### Ouverture

**⚠ ATTENTION** Risque de blessure en cas d'utilisation des essuie-glaces alors que le capot moteur est ouvert

Si les essuie-glaces se mettent en marche alors que le capot moteur est ouvert, vous risquez d'être coincé par la tringlerie des essuie-glaces.

- ▶ Veillez à toujours arrêter les essuie-glaces et couper le contact avant d'ouvrir le capot moteur.

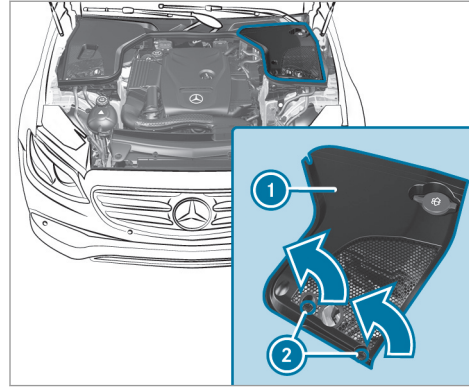

- ▶ Tournez le clip ② du cache ① de 1/4 de tour vers la gauche.
- ▶ Enlevez le cache ① par le haut (flèches).

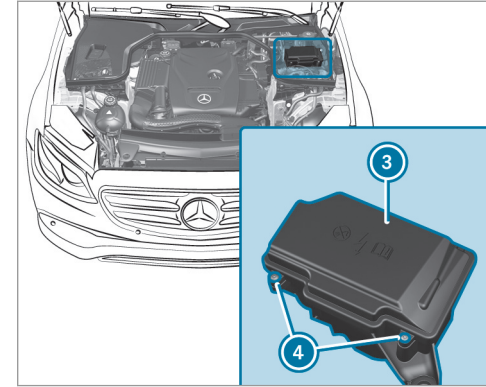

- ▶ Le cas échéant, éliminez les traces d'humidité sur la boîte à fusibles avec un chiffon sec.
- ▶ Dévissez les vis ④ et retirez le couvercle ③ de la boîte à fusibles par le haut.

### Fermeture

- ▶ Contrôlez que le joint est positionné correctement sur le couvercle.

- ▶ Introduisez le couvercle dans la fixation, à l'arrière de la boîte à fusibles.
- ▶ Abaissez le couvercle de la boîte à fusibles et serrez les vis ④.
- ▶ Mettez le cache ① en place des deux côtés et encliquez les agrafes de sécurité.
- ▶ Fermez le capot moteur.

### Boîte à fusibles à l'extrémité du poste de conduite

La boîte à fusibles se trouve sous un cache, à l'extrémité du poste de conduite.

- ▶ Pour de plus amples informations, adressez-vous à un point de service Mercedes-Benz.

### Boîte à fusibles au niveau du plancher côté passager

#### Conditions requises

- Tenez compte des remarques relatives aux fusibles électriques (→ page 374).

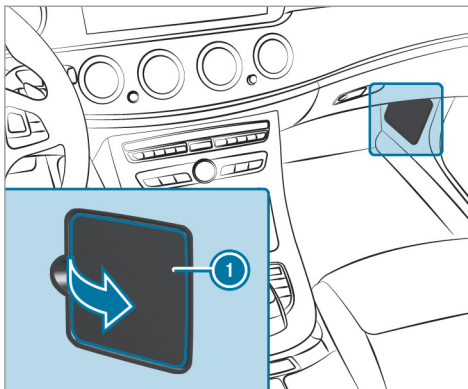

- ▶ Rabattez le cache ① dans le sens de la flèche et retirez-le.

### Boîte à fusibles dans le coffre

#### Conditions requises

Tenez compte des remarques relatives aux fusibles électriques (→ page 374).

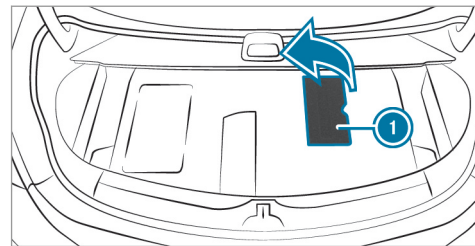

- ▶ Relevez le cache ① dans le sens de la flèche.

Le plan d'affectation des fusibles se trouve dans un évidement, sur le côté de la boîte à fusibles.

### Niveau de bruit ou comportement anormal du véhicule

Pendant la marche, prêtez attention aux vibrations, aux bruits et à un comportement anormal du véhicule, par exemple lorsque ce dernier tire d'un côté. Cela peut signifier que les jantes ou les pneus sont endommagés. En cas de doute concernant l'état d'un pneu, réduisez la vitesse du véhicule. Arrêtez-vous dès que possible et contrôlez l'état des jantes et des pneus. Des dommages cachés au niveau des pneus peuvent également être à l'origine de ce comportement routier anormal. Si aucun dommage n'est visible, faites contrôler les jantes et les pneus par un atelier qualifié.

### Contrôle régulier des jantes et des pneus

**⚠ ATTENTION** Risque d'accident dû à des pneus endommagés

Des dommages au niveau des pneus peuvent entraîner une perte de pression.

Vous risqueriez alors de perdre le contrôle du véhicule.

▶ Contrôlez régulièrement l'état des pneus et remplacez immédiatement tout pneu endommagé.

**⚠ ATTENTION** Risque d'aquaplanage dû à des sculptures de pneu trop peu profondes

Lorsque la profondeur des sculptures est insuffisante, l'adhérence du pneu diminue. Les sculptures de pneu ne peuvent plus évacuer l'eau.

Cela entraîne un risque accru d'aquaplanage sur chaussée mouillée, en particulier si vous roulez à une vitesse inadaptée.

Si la pression de pneu est trop élevée ou trop basse, il peut arriver que la bande de roulement de pneu ne s'use pas uniformément.

▶ Contrôlez régulièrement sur tous les pneus la profondeur des sculptures ainsi que l'état de la bande de roulement sur toute la largeur du pneu.

Profondeur minimale des sculptures:

- Pneus été:  $\frac{1}{8}$  in (3 mm)
- Pneus M+S:  $\frac{1}{4}$  in (4 mm)

▶ Pour des raisons de sécurité, faites remplacer les pneus avant que la profondeur minimale des sculptures prescrite ne soit atteinte.

Effectuez régulièrement les contrôles suivants sur toutes les roues, au minimum 1 fois par mois ou selon les besoins (avant un long trajet ou un trajet en tout-terrain, par exemple):

- Contrôle de la pression de pneu (→ page 379)
- Contrôle visuel de l'état des jantes et des pneus
- Contrôle des capuchons de valve

Les valves doivent être protégées de l'humidité et de la saleté par les capuchons spécialement agréés par Mercedes-Benz pour votre véhicule.

- Contrôle visuel de la profondeur des sculptures et de la bande de roulement sur toute la largeur du pneu

La profondeur minimale des sculptures est de  $\frac{1}{8}$  in (3 mm) pour les pneus été et de  $\frac{1}{16}$  in (4 mm) pour les pneus hiver.

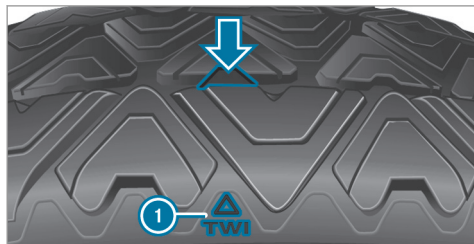

Six repères ① indiquent les emplacements auxquels les indicateurs d'usure (flèche), qui se présentent sous la forme de barrettes, sont intégrés dans les sculptures du pneu. Ils sont visibles dès que la profondeur des sculptures atteint environ  $\frac{1}{16}$  in (1,6 mm).

### Remarques relatives aux chaînes à neige

**⚠ ATTENTION** Risque d'accident en cas de montage incorrect des chaînes à neige

Si vous montez des chaînes à neige sur les roues avant, celles-ci peuvent frotter contre la carrosserie ou contre des éléments du train de roulement.

Le véhicule ou les pneus peuvent alors être endommagés.

- ▶ Ne montez jamais de chaînes à neige sur les roues avant.
- ▶ Montez toujours les chaînes à neige par paire sur les roues arrière.

**! REMARQUE** Endommagement des enjoliveurs de roue par les chaînes à neige montées

Si vous montez des chaînes à neige sur les jantes acier, vous risquez d'endommager les enjoliveurs de roue.

- ▶ Enlevez les enjoliveurs de roue des jantes acier avant de monter des chaînes à neige.

- Les chaînes à neige sont uniquement autorisées sur certaines combinaisons jantes/pneus. Pour de plus amples informations, adressez-vous à un point de service Mercedes-Benz.
- Pour des raisons de sécurité, montez uniquement des chaînes à neige agréées pour les véhicules Mercedes-Benz ou présentant le même standard de qualité.
- La vitesse maximale autorisée pour rouler avec des chaînes à neige est de 30 mph (50 km/h).
- **Véhicules équipés du pilote automatique de stationnement** : n'utilisez pas l'aide au stationnement PARKTRONIC lorsque vous roulez avec des chaînes à neige.
- **Véhicules équipés de la suspension AIR BODY CONTROL** : si vous montez des chaînes à neige, sélectionnez impérativement le niveau surélevé.

- ❶ Pour démarrer, vous pouvez désactiver l'ESP® (→ page 168). Vous avez ainsi la possibilité de faire patiner les roues afin d'augmenter la motricité.

### Pression de pneu

#### Remarques sur la pression de pneu

**⚠ ATTENTION** Risque d'accident en cas de pression de pneu trop basse ou trop élevée

Les pneus dont la pression est trop basse ou trop élevée présentent les risques suivants:

- Les pneus peuvent éclater, en particulier lorsque la charge ou la vitesse du véhicule augmente.
- Les pneus peuvent s'user de manière excessive et/ou irrégulière, ce qui peut réduire fortement leur adhérence.
- Le comportement routier ainsi que la manœuvrabilité et le comportement au freinage du véhicule peuvent être fortement compromis.

- ▶ Tenez compte des pressions de pneu recommandées et contrôlez la pression de chacun des pneus, y compris celle de la roue de secours:
  - au minimum une fois par mois
  - en cas de modification de la charge
  - avant d'entreprendre un long trajet
  - en cas de modification des conditions d'utilisation, par exemple en cas de trajet en tout-terrain
- ▶ Si nécessaire, corrigez la pression de pneu.

Une pression de pneu trop faible ou trop élevée a les conséquences suivantes:

- La durée de vie des pneus est réduite.
- Le risque d'endommagement des pneus augmente.
- Cela nuit au comportement routier et donc à la sécurité (aquaplanage, par exemple).

**⚠ ATTENTION** Risque d'accident en raison d'une pression de pneu trop basse

Des pneus dont la pression est trop basse risquent de surchauffer et d'éclater.

En outre, les pneus s'usent de manière excessive et/ou irrégulière, de sorte que le comportement au freinage et le comportement routier peuvent être fortement compromis.

- ▶ Evitez d'utiliser des pneus dont la pression est trop basse, y compris la roue de secours.

Une pression de pneu trop basse peut avoir les conséquences suivantes:

- Pneu(s) défectueux en raison d'une surchauffe
- Répercussions négatives sur la tenue de route du véhicule
- Usure irrégulière
- Augmentation de la consommation de carburant

**⚠ ATTENTION** Risque d'accident en raison d'une pression de pneu trop élevée

Les pneus dont la pression est trop élevée peuvent éclater car ils peuvent être endommagés plus facilement par des gravillons, des nids-de-poule, etc.

En outre, les pneus s'usent de manière irrégulière, de sorte que le comportement au freinage et le comportement routier peuvent être fortement compromis.

- ▶ Evitez d'utiliser des pneus dont la pression de pneu est trop élevée, y compris la roue de secours.

Une pression de pneu trop élevée peut avoir les conséquences suivantes:

- Augmentation de la distance de freinage
- Répercussions négatives sur la tenue de route du véhicule
- Usure irrégulière
- Répercussions négatives sur le confort de marche
- Risque d'endommagement

**⚠ ATTENTION** Risque d'accident en cas de chutes de pression répétées au niveau des pneus

Si la pression de pneu chute de manière répétée, les jantes, les valves et les pneus peuvent être endommagés.

Une pression de pneu trop basse peut entraîner l'éclatement du pneu.

- ▶ Contrôlez l'absence de corps étrangers dans les pneus.
- ▶ Contrôlez l'étanchéité de la roue ou de la valve.
- ▶ Si le dommage ne peut pas être éliminé, prenez contact avec un atelier qualifié.

Vous trouverez des indications relatives à la pression recommandée des pneus montés départ usine sur votre véhicule sur les plaques d'information suivantes:

- Plaque d'information sur les pneus et le chargement située sur le montant B de votre véhicule (→ page 386)

- Tableau de pression des pneus situé à l'intérieur de la trappe de réservoir (→ page 381)

Respectez également la pression de pneu maximale (→ page 394).

Utilisez un manomètre approprié pour contrôler la pression de pneu. L'aspect extérieur d'un pneu ne permet aucune déduction concernant sa pression.

**Véhicules équipés du système de contrôle de la pression des pneus :** vous pouvez également vérifier la pression de pneu par l'intermédiaire de l'ordinateur de bord.

Corrigez la pression uniquement lorsque les pneus sont froids. Conditions pour des pneus froids:

- Le véhicule est resté immobilisé pendant au moins 3 heures sans que les pneus aient été exposés au rayonnement solaire.
- Vous avez parcouru moins de 1 mile (1,6 km).

Une augmentation de la température des pneus de 18 °F (10 °C) augmente la pression de pneu de 10 kPa (0,1 bar, 1,5 psi) environ. Tenez-en

compte lorsque vous devez contrôler la pression alors que les pneus sont chauds.

La pression de pneu recommandée dans le tableau de pression des pneus pour une charge élevée et/ou une vitesse élevée peut entraîner une diminution du confort de marche.

**⚠ ATTENTION** Risque d'accident en cas d'utilisation d'accessoires inappropriés sur les valves de pneu

Si vous montez des accessoires inappropriés sur les valves de pneu, les valves de pneu peuvent être surchargées et tomber en panne, ce qui risque de provoquer une perte de pression des pneus. De par leur construction, les systèmes de contrôle de la pression des pneus proposés en postéquipement peuvent maintenir la valve de pneu en position ouverte. Cela peut également entraîner une perte de pression des pneus.

► Vissez sur les valves de pneu uniquement les capuchons de valve fournis de série ou autres capuchons agréés spé-

cialement par Mercedes-Benz pour votre véhicule.

### Tableau de pression des pneus

Le tableau de pression des pneus se trouve à l'intérieur de la trappe de réservoir.

❶ Les données indiquées sur les illustrations figurent à titre d'exemple.

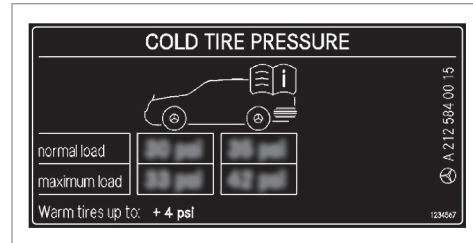

Le tableau de pression des pneus indique la pression de pneu recommandée pour tous les pneus homologués pour ce véhicule et montés d'usine. Les pressions de pneu recommandées sont valables pour des pneus froids pour diffé-

rentes conditions d'utilisation du véhicule (charge et/ou vitesse).

Si la pression de pneu est précédée de l'indication d'une ou de plusieurs dimensions de pneus, cela signifie que la pression indiquée est uniquement valable pour ces tailles de pneus.

Les états de chargement «partiellement chargé» et «chargé au maximum» sont représentés dans le tableau par un nombre différent de personnes et de bagages. Le nombre réel de sièges peut différer.

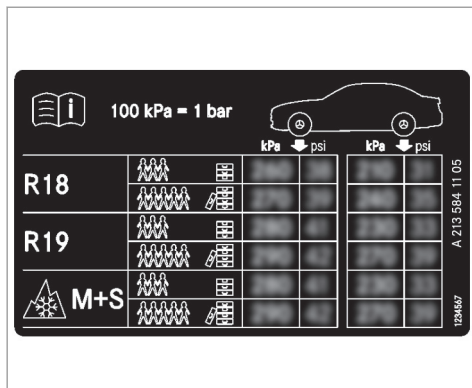

Certains tableaux de pression des pneus mentionnent uniquement le diamètre des jantes (**R18**, par exemple) à la place des dimensions de pneus complètes. Le diamètre des jantes est indiqué dans les dimensions des pneus et figure sur le flanc des pneus (→ page 394).

Tenez également impérativement compte des thèmes associés suivants:

- Remarques relatives à la pression de pneu (→ page 379)
- Plaque d'information sur les pneus et le chargement (→ page 386)
- Pression de pneu maximale (→ page 394)

### Contrôle manuel de la pression de pneu

- ▶ Lisez la pression de pneu recommandée pour les conditions d'utilisation actuelles dans le tableau de pression des pneus ou sur la plaque d'information sur les pneus et le chargement. Tenez compte des remarques relatives à la pression de pneu.
- ▶ Retirez le capuchon de la valve du pneu à contrôler.
- ▶ Pressez le manomètre contre la valve.
- ▶ Lisez la pression de pneu.
- ▶ Si la pression de pneu est inférieure à la valeur recommandée, augmentez-la afin d'atteindre la valeur recommandée.

- ▶ Si la pression de pneu est supérieure à la valeur recommandée, laissez sortir de l'air. Pour cela, appuyez sur la tige métallique de la valve, par exemple à l'aide de la pointe d'un stylo. Contrôlez ensuite à nouveau la pression de pneu à l'aide du manomètre.
- ▶ Révissez le capuchon sur la valve du pneu.

Thèmes associés

- Remarques relatives à la pression de pneu (→ page 379)
- Tableau de pression des pneus (→ page 381)
- Plaque d'information sur les pneus et le chargement (→ page 386)



## Système de contrôle de la pression des pneus

### Fonctionnement du système de contrôle de la pression des pneus

**⚠ DANGER** Risque d'accident dû à une pression de pneu incorrecte

Tous les pneus, y compris celui de rechange (si disponible), doivent être contrôlés à froid au moins 1 fois par mois et gonflés à la pression recommandée par le constructeur automobile (voir la plaque d'information sur les pneus et le chargement située sur le montant B côté conducteur ou le tableau de pression des pneus qui se trouve dans la trappe de réservoir de votre véhicule). - - Si votre véhicule est équipé de pneus d'autres dimensions que ceux indiqués sur la plaque d'information sur les pneus et le chargement ou dans le tableau de pression des pneus, vous devez déterminer quelle est la pression correcte pour ces pneus.

Votre véhicule dispose, en tant qu'élément de sécurité supplémentaire, d'un système de

contrôle de la pression des pneus (TPMS) dont le voyant s'allume lorsqu'il détecte que la pression de gonflage d'un ou plusieurs pneus est nettement trop faible. Si le voyant de faible pression de pneu s'allume, vous devez vous arrêter dès que possible, contrôler vos pneus et les gonfler à la pression correcte. Si vous roulez avec des pneus fortement sous-gonflés, il y a un risque de surchauffe et de défaillance des pneus. Une pression de pneu trop faible contribue également à augmenter la consommation de carburant, réduit la durée de vie du pneu et peut compromettre le comportement routier et le comportement au freinage du véhicule. - Tenez compte du fait que le TPMS ne remplace en aucun cas une maintenance des pneus en bonne et due forme et qu'il incombe au conducteur de régler la bonne pression de pneu, même si la pression n'a pas encore suffisamment baissé pour que le voyant de faible pression du TPMS s'allume.

Votre véhicule dispose également d'un affichage des défauts TPMS qui vous avertit

lorsque le système de contrôle de la pression des pneus ne fonctionne pas correctement. L'affichage des défauts TPMS est combiné au voyant de faible pression de pneu. Si le système détecte un défaut, le voyant clignote pendant 1 minute environ, puis reste allumé en permanence. Cette séquence se répète à chaque démarrage du véhicule, et ce, tant que le dysfonctionnement est présent.

Si l'affichage des défauts est allumé, il se peut que le système ne soit pas en mesure de détecter ou de signaler correctement une pression de pneu trop basse. Un dysfonctionnement du système de contrôle de la pression des pneus peut avoir différentes origines, telles que le montage sur le véhicule de pneus de rechange non compatibles ou de pneus ou roues empêchant le fonctionnement correct du TPMS.

Contrôlez systématiquement l'affichage des défauts TPMS après avoir changé un ou plusieurs pneus ou roues de votre véhicule afin de vous assurer que les pneus de rechange

ou les autres pneus ou roues montés permettent un fonctionnement correct du TPMS.

Le système contrôle la pression et la température des pneus montés sur le véhicule à l'aide du capteur de pression de pneu.

Les nouveaux capteurs de pression de pneu (sur les pneus hiver, par exemple) sont initialisés automatiquement lors du 1er trajet.

La pression de pneu apparaît sur l'écran multifonction (→ page 230).

En cas de perte de pression notable ou de température excessive au niveau des pneus, une alerte est émise

- par l'intermédiaire des messages d'écran (→ page 457)
- par l'intermédiaire du voyant d'alerte  qui se trouve sur le combiné d'instruments (→ page 489)

Il incombe au conducteur de régler la pression de pneu conformément à la pression recommandée pour les pneus froids et adaptée aux conditions d'utilisation du véhicule. Réglez la pression

lorsque les pneus sont froids, en utilisant un manomètre. Tenez compte du fait que le système de contrôle de la pression des pneus doit d'abord initialiser la pression de pneu adaptée aux conditions d'utilisation actuelles du véhicule.

Dans la plupart des cas, le système de contrôle de la pression des pneus actualise automatiquement les valeurs de référence après que vous avez modifié la pression de pneu. Toutefois, vous pouvez également actualiser manuellement les valeurs de référence en redémarrant le système de contrôle de la pression des pneus (→ page 385).

#### Limites système

Le système de contrôle de la pression des pneus n'émet aucune alerte

- si la pression de pneu réglée est incorrecte
- en cas de perte de pression soudaine, due par exemple à l'intrusion d'un corps étranger dans le pneu
- en cas de perturbation par une autre source radio

Tenez aussi impérativement compte du thème associé suivant:

- Remarques relatives à la pression de pneu (→ page 379)

#### Contrôle de la pression de pneu à l'aide du système de contrôle de la pression des pneus

##### Conditions requises

- Le contact est mis.

Ordinateur de bord:

 Maintenance  Pression pneu

L'un des affichages suivants apparaît:

- Pression de pneu actuelle des différentes roues:



- **Affichage pression pneus quelques minutes après le départ**
  - **Contrôle pression pneus activé:** le cycle d'initialisation du système n'est pas encore terminé. La pression de pneu est alors déjà contrôlée.
- ▶ Comparez la pression de pneu à la pression recommandée pour les conditions d'utilisation actuelles (→ page 381). Tenez compte pour cela des remarques relatives à la température des pneus (→ page 379).
- ❶ Les valeurs affichées sur l'écran multifonction peuvent différer de celles du manomètre car elles sont calculées en fonction du

niveau de la mer. En altitude, la pression de pneu indiquée par un manomètre est plus élevée que celle affichée par l'ordinateur de bord. Dans ce cas, ne diminuez pas la pression de pneu.

Tenez aussi impérativement compte du thème associé suivant:

- Remarques relatives à la pression de pneu (→ page 379)

### Redémarrage du système de contrôle de la pression des pneus

#### Conditions requises

- La pression de pneu recommandée pour les 4 roues est réglée en fonction des conditions d'utilisation du véhicule (→ page 379).

Redémarrez le système de contrôle de la pression des pneus dans les situations suivantes:

- Modification de la pression de pneu
- Changement de roues/de pneus ou montage de roues neuves/de pneus neufs

Ordinateur de bord:

↳ **Maintenance** ▶ **Pression pneus**

▶ Balayez du doigt la surface Touch-Control située à gauche du volant, en effectuant un mouvement vers le bas.

Le message **Pressions actuelles comme nouvelles valeurs de référence?** apparaît sur l'écran multifonction.

▶ Appuyez sur **OK** pour confirmer le redémarrage.

Le message **Contrôle pression pneus redémarré** apparaît sur l'écran multifonction.

Les messages d'alerte actuels sont effacés et le voyant orange d'alerte **(U)** s'éteint.

Après quelques minutes de trajet, le système contrôle si la pression actuelle des pneus se trouve dans la plage de valeurs prescrite. La pression de pneu actuelle est ensuite contrôlée sur la base de ces valeurs de référence.

Tenez aussi impérativement compte du thème associé suivant:

- Remarques relatives à la pression de pneu (→ page 379)

### Homologation radio pour le système de contrôle de la pression des pneus

#### Numéros d'homologation radio

Pays	Numéro d'homologation radio
Canada	FCC ID: MRXAG5SP4
Etats-Unis	FCC ID: MRXMFR IC: 2546A-AG5SP4

Pour de plus amples informations sur la déclaration de conformité des composants du véhicule commandés par radio, voir (→ page 26).

### Chargement du véhicule

#### Plaque d'information sur les pneus et le chargement

**⚠ ATTENTION** Risque d'accident en cas de pneus surchargés

Des pneus surchargés risquent de surchauffer et d'éclater. En outre, une surcharge des pneus peut compromettre le comportement

directionnel et le comportement routier du véhicule et provoquer une défaillance des freins.

- ▶ Tenez compte de la capacité de charge des pneus.
- ▶ La capacité de charge doit correspondre à au moins la moitié de la charge sur essieu autorisée.
- ▶ Ne surchargez jamais les pneus en les soumettant à une charge supérieure à la charge maximale autorisée.

La plaque d'information sur les pneus et le chargement se trouve sur le montant B côté conducteur.

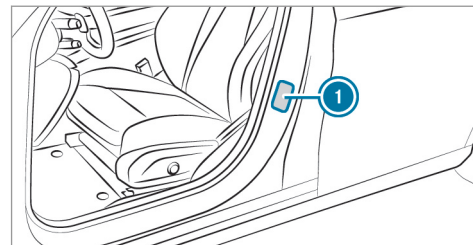

① Plaque d'information sur les pneus et le chargement

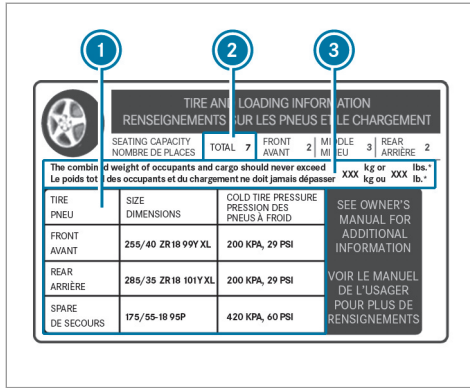

**i** Les données indiquées sur l'illustration figurent à titre d'exemple.

La plaque d'information sur les pneus et le chargement indique:

- le nombre maximal de places assises **2** en fonction du nombre maximal de personnes pouvant voyager à bord du véhicule

- la charge maximale autorisée **3** correspondant au poids total des occupants du véhicule, des bagages et du chargement
- les pressions de pneu recommandées **1** pour des pneus froids. Les pressions de pneu recommandées sont indiquées sur la base de la charge et de la vitesse maximales autorisées du véhicule.

Tenez également compte:

- des indications relatives aux poids autorisés sur la plaque signalétique du véhicule
- des indications relatives à la pression de pneu dans le tableau de pression des pneus (→ page 381)

Thèmes associés:

- Détermination de la charge maximale (→ page 387)
- Remarques sur la pression de pneu (→ page 379)

## Détermination de la charge maximale

La méthode suivante a été développée d'après les dispositions applicables aux fabricants en vertu du titre 49, partie 575, du Code américain des règlements fédéraux et conformément au «National Traffic and Motor Vehicle Safety Act of 1966».

- Etape 1** : recherchez l'indication «The combined weight of occupants and cargo should never exceed XXX kg or XXX lbs» («Le poids combiné des occupants et de la charge ne doit jamais dépasser XXX kg ou XXX lb») qui figure sur les pneus et sur la plaque d'information sur les pneus et le chargement de votre véhicule.
- Etape 2** : déterminez le poids cumulé du conducteur et des passagers qui doivent monter à bord.
- Etape 3** : déduisez des XXX kg ou XXX lb le poids cumulé du conducteur et des passagers.
- Etape 4** : le résultat correspond à la charge autorisée pour le chargement et les bagages.

Exemple: pour une valeur «XXX» égale à 1 400 lb et 5 occupants de 150 lb chacun, la charge maximale pour le chargement et les bagages s'élève à 650 lb (1 400 - 750 (5 x 150) = 650 lb).

- ▶ **Étape 5** : déterminez le poids cumulé du chargement et des bagages à transporter. Pour des raisons de sécurité, ce poids ne doit pas dépasser la charge autorisée calculée à l'étape 4.

Même si vous avez soigneusement calculé la charge totale, assurez-vous de ne pas dépasser la MTAC ni les charges maximales sur essieu autorisées dans le cas de votre véhicule. Vous trouverez des indications à ce sujet sur la plaque signalétique du véhicule.

### Étape 1

	Exemple 1	Exemple 2
Poids cumulé maximal des occupants et du chargement (données figurant sur la plaque d'information sur les pneus et le chargement)	1 500 lb (680 kg)	1 500 lb (680 kg)

- ▶ Faites peser le véhicule chargé (avec conducteur, passagers et chargement) sur une balance appropriée.

Les valeurs mesurées ne doivent pas dépasser les valeurs maximales autorisées qui figurent sur la plaque signalétique du véhicule.

Thèmes associés:

- Exemple de calcul pour déterminer la charge maximale (→ page 388)
- Plaque d'information sur les pneus et le chargement (→ page 386)
- Tableau de pression des pneus (→ page 381)
- Plaque signalétique du véhicule

### Exemple de calcul pour déterminer la charge maximale

Le tableau suivant contient des exemples de calcul de la charge totale et de la charge utile pour différentes configurations de sièges et un nombre différent d'occupants de poids différent.

Dans les exemples suivants, on présume une charge utile maximale de 1 500 lb (680 kg).

**Cette valeur ne sert qu'à des fins de démonstration.** Utilisez toujours la charge maximale spécifique à votre véhicule qui figure sur la plaque d'information sur les pneus et le chargement de votre véhicule (→ page 386).

Plus le poids total des occupants est élevé, plus la charge maximale pour les bagages est faible.

**Etape 2**

	<b>Exemple 1</b>	<b>Exemple 2</b>
Nombre de personnes dans le véhicule (conducteur et passagers)	5	1
Répartition des passagers	Avant: 2 Arrière: 3	Avant: 1
Poids des passagers	Passager 1: 150 lb (68 kg) Passager 2: 180 lb (82 kg) Passager 3: 160 lb (73 kg) Passager 4: 140 lb (63 kg) Passager 5: 120 lb (54 kg)	Passager 1: 200 lb (91 kg)
Poids total de tous les occupants	750 lb (340 kg)	200 lb (91 kg)

## 390 Jantes et pneus

---

### Etape 3

	Exemple 1	Exemple 2
Charge maximale (PTAC maximal autorisé figurant sur la plaque d'information sur les pneus et le chargement moins le poids total de tous les occupants)	$1\,500\text{ lb (680 kg)} - 750\text{ lb (340 kg)} = 750\text{ lb (340 kg)}$	$1\,500\text{ lb (680 kg)} - 200\text{ lb (91 kg)} = 1\,300\text{ lb (589 kg)}$



## Inscriptions figurant sur les pneus

### Vue d'ensemble des inscriptions figurant sur les pneus

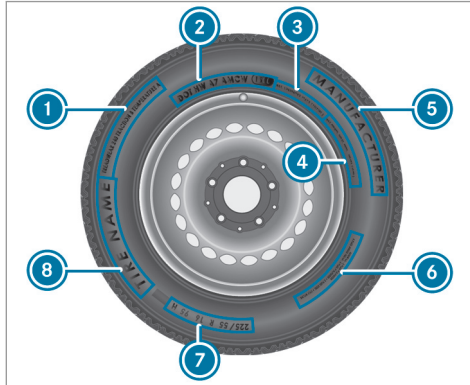

- ① Standards uniformes de classification de la qualité des pneus (→ page 391)
- ② DOT, numéro d'identification du pneu (→ page 393)
- ③ Charge maximale du pneu (→ page 393)

- ④ Pression de pneu maximale (→ page 394)
  - ⑤ Fabricant
  - ⑥ Composition du pneu (→ page 394)
  - ⑦ Dimensions du pneu, capacité de charge, indice de vitesse et code de charge (→ page 394)
  - ⑧ Nom du pneu
- ⓘ Les données indiquées sur l'illustration figurent à titre d'exemple.

### Classification de la qualité des pneus

Conformément aux «standards uniformes de classification de la qualité des pneus» imposés par le ministère des Transports américain, les fabricants de pneus doivent classer leurs pneus sur la base des 3 facteurs de performance suivants:

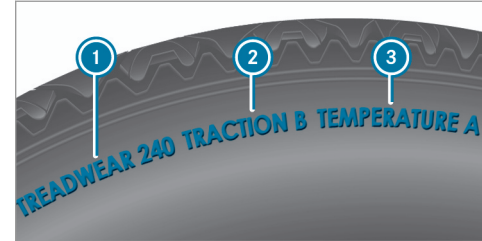

- ① Classe d'usure de la bande de roulement
  - ② Classe de motricité
  - ③ Classe de température
- ⓘ Les données indiquées sur l'illustration figurent à titre d'exemple.
- ⓘ Au Canada, les classifications ne sont pas prescrites par la loi mais sont normalement toujours indiquées.

### Classe d'usure de la bande de roulement

La classe d'usure de la bande de roulement est un classement comparatif basé sur des tests d'usure des pneus réalisés dans des conditions contrôlées sur un parcours officiel du ministère

des Transports américain. Par exemple, s'il était testé sur le parcours du gouvernement, un pneu de classe 150 aurait une tenue à l'usure une fois et demie supérieure à celle d'un pneu de classe 100.

La performance relative des pneus dépend toutefois des conditions d'utilisation réelles et peut diverger considérablement de la norme en fonction des habitudes de conduite, des pratiques de maintenance, des caractéristiques de la chaussée et des conditions climatiques.

### Classe de motricité

**⚠ DANGER** Risque d'accident en cas de motricité trop réduite

L'attribution d'une classe de motricité à un pneu repose sur des tests de freinage en ligne droite et ne prend pas en considération les caractéristiques d'accélération, de conduite en virage, d'aquaplanage ou de motricité de pointe.

► Adaptez votre style de conduite aux conditions routières et météorologiques.

**! REMARQUE** Endommagement de la chaîne cinématique dû au patinage des pneus

► Evitez de faire patiner les pneus.

Les classes de motricité sont, de la plus élevée à la plus faible, AA, A, B et C. Ces classes correspondent à la capacité d'un pneu à s'arrêter sur une chaussée mouillée dans des conditions contrôlées et sur des surfaces d'essai en asphalte et en béton mises à disposition par le gouvernement américain.

### Classe de température

**⚠ ATTENTION** Risque d'accident en cas de surchauffe et défaillance des pneus

La classe de température d'un pneu est déterminée pour un pneu gonflé correctement et non surchargé. Une vitesse excessive, une pression de pneu trop basse et une charge trop élevée peuvent entraîner, séparément ou de manière combinée, une sur-

chauffe des pneus, voire même une défaillance.

- Tenez compte des pressions de pneu recommandées et contrôlez régulièrement la pression de chacun des pneus, y compris celle de la roue de secours.
- Si nécessaire, corrigez la pression de pneu.

Les classes de température sont A (la plus élevée), B et C. Elles correspondent à la résistance du pneu à l'échauffement et à sa capacité à dissiper la chaleur lors de tests réalisés sur une roue spécifique dans des conditions contrôlées en laboratoire. Une température élevée constante peut endommager le matériau du pneu et réduire sa durée de vie. Des températures excessives peuvent par ailleurs provoquer une défaillance soudaine du pneu. La classe C correspond aux performances que tous les pneus pour voitures particulières doivent offrir conformément aux directives du ministère des Transports américain.

### DOT, numéro d'identification du pneu (TIN)

Conformément aux réglementations américaines sur les pneus, tout fabricant de pneus ou toute entreprise de rechapage doit inscrire un numéro d'identification à l'intérieur ou sur le flanc de chaque pneu produit ou rechapé.

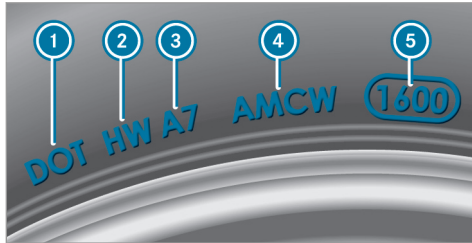

i Les données indiquées sur l'illustration figurent à titre d'exemple.

Le numéro d'identification du pneu est univoque et comprend les éléments suivants:

- **DOT (ministère des Transports)** : la marque de fabrique ❶ indique que le pneu répond

aux exigences du ministère des transports américain.

- **Code d'identification du fabricant** : le code d'identification du fabricant ❷ donne des informations relatives au fabricant du pneu. Les pneus neufs possèdent une identification composée de deux symboles. Les pneus rechapés possèdent une identification composée de quatre symboles. Pour de plus amples informations sur les pneus rechapés, voir (→ page 399).
- **Dimensions de pneu** : l'inscription ❸ se réfère aux dimensions du pneu.
- **Code du type de pneu** : le code du type de pneu ❹ peut être utilisé par le fabricant pour désigner les caractéristiques particulières du pneu.
- **Date de fabrication** : la date de fabrication ❺ donne des informations sur l'âge du pneu. Les 1er et 2e chiffres indiquent la semaine de l'année et les 3e et 4e chiffres l'année de fabrication («3208» correspond par exemple à la 32e semaine de l'année 2008).

### Indications relatives à la charge maximale des pneus



i Les données indiquées sur l'illustration figurent à titre d'exemple.

La charge maximale du pneu ❶ correspond au poids maximal pour lequel un pneu a été homologué.

Les pneus ne doivent pas être soumis à une charge supérieure à la charge maximale autorisée. La charge maximale autorisée figure sur la plaque d'information sur les pneus et le chargement qui se trouve sur le montant B côté conducteur (→ page 386).

### Remarques relatives à la pression de pneu maximale



i Les données indiquées sur l'illustration figurent à titre d'exemple.

La pression de pneu maximale autorisée ① pour laquelle un pneu a été homologué ne doit jamais être dépassée.

### Indications relatives à la composition du pneu



i Les données indiquées sur l'illustration figurent à titre d'exemple.

Ces indications décrivent le type de tissus et le nombre de couches au niveau du flanc ① et sous les sculptures ②.

### Dimensions des pneus, capacité de charge, indice de vitesse et code de charge

**⚠ ATTENTION** Risque d'accident en cas de dépassement de la capacité de charge des pneus ou de l'indice de vitesse autorisé

Un dépassement de la capacité de charge des pneus indiquée ou de l'indice de vitesse autorisé peut endommager les pneus et provoquer leur éclatement.

- ▶ Montez uniquement des pneus dont les dimensions et le type sont agréés pour votre type de véhicule.
- ▶ Veillez à respecter la capacité de charge des pneus requise pour votre véhicule et l'indice de vitesse.

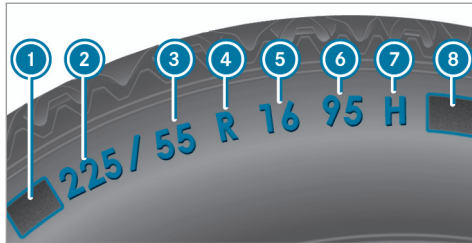

- ① Lettre préfixe
- ② Largeur nominale du pneu en millimètres
- ③ Rapport hauteur/largeur en %
- ④ Code du pneu
- ⑤ Diamètre de la jante
- ⑥ Indice de charge
- ⑦ Indice de vitesse
- ⑧ Code de charge

ⓘ Les données indiquées sur l'illustration figurent à titre d'exemple.

Pour de plus amples informations sur l'interprétation des données relatives aux pneus, adressez-vous également à un atelier qualifié.

#### Lettre préfixe ①:

- Aucune: pneu pour voitures particulières répondant aux normes de fabrication européennes.
- «P»: pneu pour voitures particulières répondant aux normes de fabrication américaines.
- «LT»: pneu pour utilitaires légers répondant aux normes de fabrication américaines.
- «T»: roue de secours compacte avec une pression de pneu élevée conçue exclusivement pour une utilisation temporaire en cas d'urgence.

#### Rapport hauteur/largeur ③:

Rapport dimensionnel entre la hauteur et la largeur du pneu, exprimé en pourcentage (hauteur du pneu divisée par la largeur du pneu).

#### Code du pneu ④ (type de construction du pneu):

- «R»: pneu à carcasse radiale
- «D»: pneu à carcasse diagonale
- «B»: pneu à carcasse diagonale ceinturée

- «ZR»: pneu à carcasse radiale dont la vitesse maximale est supérieure à 149 mph (240 km/h) (en option)

#### Diamètre de la jante ⑤:

Diamètre du siège de talon (non le diamètre du rebord de jante). Le diamètre de la jante est exprimé en pouces (in).

#### Indice de charge ⑥:

Code numérique indiquant la capacité maximale de charge d'un pneu («91» correspond par exemple à une charge maximale de 1 356 lb (615 kg)).

La capacité de charge du pneu doit correspondre à au moins la moitié de la charge sur essieu autorisée du véhicule. Les pneus ne doivent pas être soumis à une charge supérieure à la charge maximale autorisée.

Voir également:

- Charge maximale autorisée sur la plaque d'information sur les pneus et le chargement (→ page 386)
- Charge maximale des pneus (→ page 393)
- Code de charge

**Indice de vitesse 7 :**

Indique la vitesse maximale autorisée pour le pneu.

- ① Un limiteur de vitesse électronique empêche que votre véhicule ne dépasse une vitesse de 130 mph (210 km/h).

Assurez-vous que vos pneus possèdent l'indice de vitesse requis. Pour obtenir des informations sur l'indice de vitesse requis, adressez-vous à un point de service Mercedes-Benz.

**Pneus été**

Indice	Classe de vitesse
Q	jusqu'à 100 mph (160 km/h)
R	jusqu'à 106 mph (170 km/h)
S	jusqu'à 112 mph (180 km/h)
T	jusqu'à 118 mph (190 km/h)
H	jusqu'à 130 mph (210 km/h)

<sup>1</sup> Indication «ZR» dans le code du pneu.

<sup>2</sup> Ou «M+S  » pour les pneus hiver.

Indice	Classe de vitesse
V	jusqu'à 149 mph (240 km/h)
W	jusqu'à 168 mph (270 km/h)
Y	jusqu'à 186 mph (300 km/h)
ZR...Y <sup>1</sup>	jusqu'à 186 mph (300 km/h)
ZR...(..Y) <sup>1</sup>	supérieure à 186 mph (300 km/h)
ZR <sup>1</sup>	supérieure à 149 mph (240 km/h)

- L'indication de la classe de vitesse en tant qu'indice «ZR» dans le code du pneu ④ est optionnelle pour les pneus jusqu'à 186 mph (300 km/h).
- Si vos pneus comportent l'indication «ZR» en tant que code du pneu ④ et qu'aucun indice de vitesse ⑦ n'est indiqué, adressez-vous au fabricant des pneus pour déterminer la vitesse maximale.

- Si l'indice de charge ⑥ et l'indice de vitesse ⑦ sont placés entre parenthèses, cela signifie que la vitesse maximale du pneu est supérieure à 186 mph (300 km/h). Pour toute question relative à la détermination de la vitesse maximale, adressez-vous au fabricant des pneus.

**Pneus toutes saisons et pneus hiver**

Indice	Classe de vitesse
Q M+S <sup>2</sup>	jusqu'à 100 mph (160 km/h)
T M+S <sup>2</sup>	jusqu'à 118 mph (190 km/h)
H M+S <sup>2</sup>	jusqu'à 130 mph (210 km/h)
V M+S <sup>2</sup>	jusqu'à 149 mph (240 km/h)

Les pneus hiver portent un symbole représentant un flocon de neige  et répondent aux exigences spécifiques de motricité sur la neige définies par l'Association des manufacturiers du caoutchouc RMA (Rubber Manufacturers Asso-

ciation) et l'Association canadienne de l'industrie du caoutchouc RAC (Rubber Association of Canada).

#### Code de charge :

- Aucune spécification: pneu ayant une capacité de charge normale (SL)
- «XL» ou «Extra Load»: pneu ayant une capacité de charge supérieure ou pneu renforcé
- «Light Load»: pneu ayant une faible capacité de charge
- «C», «D», «E»: plage de charge en fonction de la charge maximale que le pneu peut supporter à une pression déterminée

#### Définitions des termes relatifs aux pneus et au chargement

**Structure et composition du pneu :** décrit le nombre de couches/nappes en caoutchouc qui constituent la bande de roulement de pneu et les flancs. Celles-ci sont fabriquées à partir d'acier, de nylon, de polyester et d'autres matériaux.

**Bar :** unité métrique pour la pression de pneu. 14,5038 livres par pouce carré (psi) et 100 kilopascals (kPa) correspondent à 1 bar.

**DOT (ministère des Transports) :** les pneus portant l'identification DOT répondent aux exigences du ministère des Transports américain.

**Poids moyen des occupants du véhicule :** 150 lb (68 kilogrammes) multiplié par le nombre d'occupants autorisés à bord du véhicule.

**Standards uniformes de classification de la qualité des pneus :** standards uniformes de classification de la qualité des pneus reposant sur le profil des sculptures, la motricité et la tenue en température. L'évaluation menant à la classification est effectuée par le fabricant selon des consignes de test édictées par le gouvernement américain. La classification correspondante est indiquée sur le flanc du pneu.

**Pression de pneu recommandée :** la pression de pneu recommandée correspond à la pression des pneus montés départ usine sur votre véhicule.

La plaque d'information sur les pneus et le chargement contient les pressions de pneu recom-

mandées pour des pneus froids (charge et vitesse maximales autorisées du véhicule atteintes).

Le tableau de pression des pneus contient les pressions de pneu recommandées pour des pneus froids pour différentes conditions d'utilisation du véhicule (charge et/ou vitesse).

**Augmentation du poids du véhicule due aux équipements optionnels :** poids cumulé incluant tous les équipements de série et optionnels qui sont disponibles pour le véhicule, indépendamment du fait qu'ils soient montés ou non.

**Jante :** partie de la roue sur laquelle est monté le pneu.

**GAWR (charge maximale sur essieu autorisée) :** le GAWR correspond à la charge maximale autorisée sur l'essieu. La charge effective sur essieu ne doit jamais dépasser la charge maximale sur essieu autorisée. La charge maximale sur essieu autorisée figure sur la plaque signalétique du véhicule qui se trouve sur le montant B côté conducteur.

**Indice de vitesse** : l'indice de vitesse est mentionné dans la désignation du pneu. Il indique la plage de vitesse autorisée pour un pneu.

**GVW (poids total)** : le poids total prend en compte le poids du véhicule ainsi que le carburant, l'outillage, la roue de secours, les accessoires montés, les passagers, les bagages et éventuellement la charge sur timon. Le poids total ne doit jamais dépasser le PTAC (GVWR) qui figure sur la plaque signalétique du véhicule située sur le montant B côté conducteur.

**GVWR (PTAC)** : le GVWR correspond au poids total maximal autorisé du véhicule chargé (poids du véhicule incluant tous les accessoires, les passagers, le carburant, les bagages et éventuellement la charge sur timon). Le PTAC figure sur la plaque signalétique du véhicule qui se trouve sur le montant B côté conducteur.

**Poids maximal du véhicule chargé** : le poids maximal correspond au poids à vide du véhicule plus le poids des accessoires, la charge utile maximale et le poids des équipements optionnels montés d'usine.

**Kilopascal (kPa)** : unité métrique pour la pression de pneu. 6,9 kPa correspondent à 1 psi. Une autre unité permettant d'exprimer la pression de pneu est le bar. 100 kilopascals (kPa) correspondent à 1 bar.

**Code de charge** : en plus de l'indice de charge, le flanc du pneu peut porter un code de charge. Celui-ci donne des précisions sur la capacité de charge du pneu.

**Poids à vide** : poids d'un véhicule avec équipement de série et fluides (carburant, huile et liquide de refroidissement au niveau maximum). Le cas échéant, le poids indiqué prend également en compte le climatiseur ainsi que les équipements optionnels, mais pas les passagers ni les bagages.

**Charge maximale des pneus** : la charge maximale du pneu correspond au poids maximal (exprimé en kg ou en lb) pour lequel un pneu a été homologué.

**Pression de pneu maximale autorisée** : pression de pneu maximale autorisée pour un pneu.

**Charge maximale par pneu** : charge maximale sur un pneu. Elle se calcule à partir de la charge maximale sur essieu divisée par deux.

**PSI (pounds per square inch)** : unité de mesure standard pour la pression de pneu.

**Rapport hauteur/section** : rapport entre la hauteur et la largeur du pneu, exprimé en pourcentage.

**Pression de pneu** : pression qui agit de l'intérieur vers l'extérieur du pneu sur chaque pouce carré. La pression est exprimée en livres par pouce carré (psi), en kilopascals (kPa) ou en bars. La pression de pneu doit être corrigée uniquement lorsque les pneus sont froids.

**Pression des pneus froids** : les pneus sont froids lorsque le véhicule est resté immobilisé pendant au moins 3 heures sans que les pneus aient été exposés au rayonnement solaire et que vous avez parcouru moins de 1 mile (1,6 km).

**Bande de roulement de pneu** : partie du pneu en contact avec la route.

**Talon de pneu** : le talon de pneu sert à maintenir le pneu sur la jante. Afin d'éviter que la lon-



gueur du pneu ne varie sur le pourtour de la jante, le bourrelet contient plusieurs tringles.

**Flanc** : partie du pneu située entre les sculptures et le talon.

**Poids des équipements optionnels** : poids cumulé des équipements optionnels pesant plus que les pièces de série qu'ils remplacent et plus de 5 lb (2,3 kg). Ces équipements optionnels, tels que le système de freinage haute performance, le correcteur de niveau, la galerie de toit ou la batterie haute performance, ne sont pas compris dans le poids à vide ni dans le poids des accessoires.

**TIN (numéro d'identification du pneu)** : numéro d'identification univoque grâce auquel un fabricant de pneus peut, en cas de rappel de produits par exemple, identifier les pneus concernés et retrouver les acquéreurs. Le numéro d'identification du pneu se compose du code d'identification du fabricant, des dimensions de pneu, du code du type de pneu et de la date de fabrication.

**Indice de charge** : l'indice de charge est un code indiquant la capacité maximale de charge d'un pneu.

**Motricité** : adhérence entraînée par le frottement du pneu sur la chaussée.

**Indicateur d'usure** : fines baguettes (barrettes d'usure) réparties sur la bande de roulement de pneu. Lorsque les sculptures de pneu sont à la hauteur des baguettes, la limite d'usure de 1/16 in (1,6 mm) est atteinte.

**Répartition des occupants du véhicule** : répartition des occupants du véhicule sur les places prévues.

**Limite totale de charge** : charge nominale et charge des bagages plus 150 lb (68 kg) multiplié par le nombre de places dans le véhicule.

### Changement de roue

#### Remarques relatives au choix, au montage et au remplacement des pneus

Pour obtenir des informations sur les combinaisons jantes/pneus autorisées, adressez-vous à un point de service Mercedes-Benz.

**⚠ ATTENTION** Risque d'accident en cas de dimensions incorrectes des roues et des pneus

Si vous montez des roues et des pneus de dimensions incorrectes, les freins de roue ou les composants de la suspension de roue risquent d'être endommagés.

► Remplacez toujours les roues et les pneus par des roues et des pneus ayant les mêmes spécifications que les pièces d'origine.

Dans le cas des roues, soyez attentif aux points suivants:

- Désignation
- Type

Dans le cas des pneus, soyez attentif aux points suivants:

- Désignation
- Fabricant
- Type

**A ATTENTION** Risque d'accident en cas de dépassement de la capacité de charge des pneus ou de l'indice de vitesse autorisé

Un dépassement de la capacité de charge des pneus indiquée ou de l'indice de vitesse autorisé peut endommager les pneus et provoquer leur éclatement.

- ▶ Montez uniquement des pneus dont les dimensions et le type sont agréés pour votre type de véhicule.
- ▶ Veillez à respecter la capacité de charge des pneus requise pour votre véhicule et l'indice de vitesse.

**I REMARQUE** Endommagement du véhicule et des pneus dû à l'utilisation de pneus d'un type et de dimensions non agréés

Pour des raisons de sécurité, utilisez uniquement des pneus, des jantes et des accessoires agréés spécialement par Mercedes-Benz pour votre véhicule.

Ces pneus sont spécialement adaptés aux systèmes de régulation, tels que l'ABS ou l'ESP®, et portent l'une des désignations suivantes:

- MO = Mercedes-Benz Original
- MOE = Mercedes-Benz Original Extended (pneus avec aptitude au roulage à plat, uniquement pour certaines jantes)
- MO1 = Mercedes-Benz Original (uniquement certains pneus AMG)

Sinon, cela risque d'entraîner une dégradation du comportement du véhicule, par exemple du point de vue de la tenue de route, des bruits de roulement et de la consommation. En outre, d'autres dimensions de pneus peuvent entraîner sous charge un frottement des pneus contre la carrosserie ou les éléments de l'essieu. Les pneus ou le véhicule peuvent être endommagés.

Utilisez uniquement les pneus, les jantes et les accessoires qui ont été testés et recommandés par Mercedes-Benz.

**I REMARQUES** Sécurité de marche compromise en cas d'utilisation de pneus rechapés

Les pneus rechapés ne sont ni testés ni recommandés par Mercedes-Benz étant donné que les détériorations antérieures ne sont pas toujours détectées au rechapage. La sécurité de marche ne peut donc pas être garantie.

- ▶ Ne montez aucun pneu d'occasion dont vous ne connaissez pas l'utilisation antérieure.

**I REMARQUE** Risque d'endommagement des jantes et des pneus en cas de franchissement d'obstacles

Les pneus des roues de grande taille sont de plus petite section. Plus le ratio des pneus est petit, plus le risque d'endommagement des jantes et des pneus en cas de franchissement d'obstacles est grand.

- ▶ Évitez les obstacles ou franchissez-les avec une prudence extrême.

**!** **REMARQUE** Endommagement des composants électroniques dû à l'utilisation de démonte-pneus

**Véhicules équipés du système de contrôle de la pression des pneus :** la roue est munie de composants électroniques. Ne placez aucun démonte-pneu à proximité de la valve.

Sinon, les composants électroniques risquent d'être endommagés.

- ▶ Faites toujours remplacer les pneus par un atelier qualifié.

**!** **REMARQUE** Endommagement des pneus été lorsque la température ambiante est basse

Si vous utilisez des pneus été lorsque la température ambiante est basse, cela risque d'entraîner la formation de fissures si bien

que les pneus peuvent être irrémédiablement endommagés.

- ▶ Lorsque la température est inférieure à 45 °F (7 °C), utilisez des pneus M+S.

L'utilisation d'accessoires non agréés par Mercedes-Benz pour votre véhicule ou une utilisation incorrecte peuvent compromettre la sécurité de fonctionnement de votre véhicule.

Avant tout achat et utilisation d'accessoires non agréés, renseignez-vous auprès d'un atelier qualifié sur les points suivants:

- Adéquation
- Dispositions légales
- Recommandations d'usine

**!** **ATTENTION** Risque d'accident avec les pneus sport

Dans le cas des pneus sport, les sculptures spéciales des pneus combinées à un mélange de gomme optimisé entraînent un risque accru de dérapage et d'aquaplanage sur chaussée humide ou mouillée.

L'adhérence des pneus diminue nettement à mesure que la température extérieure et la température de service des pneus baissent.

- ▶ Activez l'ESP® et adaptez votre style de conduite.
- ▶ Lorsque la température extérieure est inférieure à 50 °F (10 °C), utilisez des pneus M+S.

Lors du choix, du montage et du remplacement des pneus, tenez compte des points suivants:

- Ne montez que des jantes et des pneus de même type, de même modèle (pneus été, pneus hiver, pneus MOExtended) et de même marque.
  - Montez uniquement des jantes de même taille sur un essieu (côté gauche et côté droit).
- Il est seulement possible de ne pas respecter cette consigne pour se rendre à l'atelier en cas de crevaison.
- Ne montez que des pneus adaptés au type de jante.

- **Véhicules équipés du système de contrôle de la pression des pneus** : toutes les roues montées doivent être équipées de capteurs opérationnels pour le système de contrôle de la pression des pneus.
- Lorsque la température est inférieure à 45 °F (7 °C), montez des pneus hiver ou des pneus toutes saisons portant le sigle M+S sur toutes les roues.

Lorsque les conditions de circulation sont hivernales, les pneus hiver sur lesquels figure un symbole supplémentaire représentant un flocon de neige  à côté du sigle M+S sont en mesure d'offrir la meilleure adhérence qui soit.

- Dans le cas des pneus M+S, montez uniquement des pneus de même profil.
- Respectez la vitesse maximale autorisée pour les pneus M+S montés.

Si elle est inférieure à celle du véhicule, une étiquette de rappel correspondante doit être placée dans le champ de vision du conducteur.

- Lorsque votre véhicule est équipé de pneus neufs, roulez à vitesse modérée pendant les 60 premiers miles (100 premiers kilomètres).
- Remplacez les pneus au plus tard au bout de 6 ans, indépendamment de leur degré d'usure.
- **En cas de passage à des pneus ne convenant pas pour le roulage à plat** : départ usine, les véhicules équipés de pneus MOExtended ne disposent pas du kit anticrevaillon TIREFIT. Si vous montez des pneus qui ne conviennent pas pour le roulage à plat (des pneus hiver, par exemple), équipez le véhicule d'un kit anticrevaillon TIREFIT.

Pour de plus amples informations sur les jantes et les pneus, adressez-vous à un atelier qualifié. Tenez également impérativement compte des thèmes associés suivants :

- Remarques relatives à la pression de pneu (→ page 379)
- Plaque d'information sur les pneus et le chargement (→ page 386)

- Dimensions des pneus, capacité de charge, indice de vitesse et code de charge (→ page 394)
- Tableau de pression des pneus (→ page 381)

### Remarques relatives à la permutation des roues

**⚠ ATTENTION** Risque d'accident en cas de dimensions différentes des roues

La permutation des roues avant et arrière alors que les jantes ou les pneus sont de dimensions différentes peut compromettre fortement le comportement routier du véhicule.

Par ailleurs, les freins à disques ou les composants de la suspension de roue risquent d'être endommagés.

- ▶ Permutez donc uniquement les roues avant et arrière lorsque les jantes et les pneus sont de dimensions identiques.

Les roues avant et arrière s'usent de manière différente:

- Les roues avant s'usent plus fortement au niveau de l'épaule du pneu.
- Les roues arrière s'usent plus fortement au milieu du pneu.

Si les roues du véhicule sont toutes de même taille, vous pouvez permuter les pneus aux intervalles spécifiés dans le carnet de garantie du fabricant de pneus qui se trouve dans les documents du véhicule. Si vous ne possédez pas de carnet de garantie, permuter les pneus tous les 3 000 à 6 000 miles (5 000 à 10 000 km), en fonction de leur degré d'usure. Ne changez pas le sens de rotation des pneus.

Tenez compte pour cela des instructions et des consignes de sécurité relatives au changement de roue.

### Remarques concernant le stockage des roues

- Stockez les roues démontées dans un endroit frais et sec, si possible à l'abri de la lumière.
- Protégez les pneus de l'huile, de la graisse et du carburant.

### Vue d'ensemble de l'outillage de changement de roue

A l'exception de quelques véhicules destinés à certains pays, les véhicules ne sont pas équipés d'un outillage de changement de roue. Renseignez-vous auprès d'un atelier qualifié pour savoir quels sont les outils nécessaires et agréés pour effectuer un changement de roue sur votre véhicule.

L'outillage nécessaire au changement de roue peut par exemple comprendre les éléments suivants:

- Cric
- Cale
- Clé démonte-roue

- Goujon de centrage

L'outillage de changement de roue se trouve dans la trousse à outils ①.

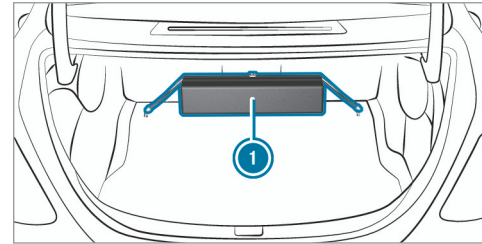

#### ① Trousse à outils

La trousse à outils ① comprend les éléments suivants:

- Cric
- Gants
- Clé démonte-roue
- Goujon de centrage
- Cale pliante

## 404 Jantes et pneus

- Cliquet pour le cric

### Dépliage de la cale pliante

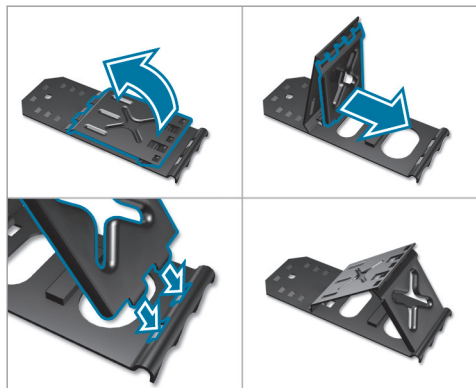

### Préparation du véhicule pour un changement de roue

#### Conditions requises

- L'outillage de changement de roue nécessaire est disponible. Si votre véhicule n'est

pas équipé de l'outillage de changement de roue, renseignez-vous auprès d'un atelier qualifié pour savoir quel outillage est adapté.

- Le véhicule ne se trouve pas sur un terrain en pente.
- Le véhicule est à l'arrêt sur un sol stable, plat et non glissant.

- ▶ Serrez manuellement le frein de stationnement électrique.
- ▶ Placez les roues avant en ligne droite.
- ▶ **Véhicules équipés d'une boîte automatique** : mettez la boîte de vitesses sur **P**.
- ▶ **Véhicules équipés de la suspension AIR BODY CONTROL** : réglez le niveau normal du véhicule (→ page 192).
- ▶ Arrêtez le moteur.
- ▶ Assurez-vous que vous ne pouvez pas démarrer le moteur.
- ▶ Placez une cale ou un autre objet approprié devant et derrière la roue diagonalement opposée à la roue à remplacer.

- ▶ Si nécessaire, enlevez les chapeaux de roue (→ page 404).
- ▶ Levez le véhicule (→ page 405).

### Dépose et pose des chapeaux de roue

#### Conditions requises

- Le véhicule est prêt pour le changement de roue (→ page 404).

#### Cache-moyeux en plastique

- ▶ **Dépose** : tournez le cache central du cache-moyeu vers la gauche, puis enlevez le cache-moyeu.
- ▶ **Pose** : assurez-vous que le cache central du cache-moyeu est tourné vers la gauche.
- ▶ Mettez le cache-moyeu en place et tournez le cache central vers la droite jusqu'à ce qu'il s'encliquette de manière audible.

### Cache-moyeux en aluminium

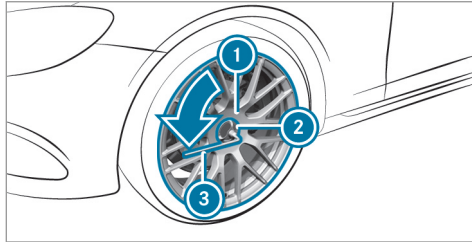

▶ **Dépose :** posez l'embout enfichable ② sur le cache-moyeu ①.

❗ L'embout enfichable se trouve avec l'outil-  
lage de changement de roue.

▶ Posez la clé démonte-roue ③ sur l'embout enfichable ②.

▶ A l'aide de la clé démonte-roue ③, tournez le cache-moyeu ① vers la gauche et enlevez-le.

▶ **Pose :** mettez le cache-moyeu ① en place et tournez-le jusqu'à ce qu'il repose complètement contre la roue.

▶ Posez l'embout enfichable ② sur le cache-moyeu ①.

▶ Emboîtez la clé démonte-roue ③ sur l'embout enfichable ② et tournez le cache-moyeu vers la droite jusqu'à ce qu'il soit serré à fond.

**Couple de serrage prescrit :** 18 lb-ft (25 Nm).

▶ Levez le véhicule (→ page 405).

### Levage du véhicule lors d'un changement de roue

#### Conditions requises

- Personne ne se trouve dans le véhicule.
- Le véhicule doit être prêt pour le changement de roue (→ page 404).
- Les chapeaux de roue sont déposés (→ page 404).

Remarques importantes relatives à l'utilisation du cric :

- Pour soulever le véhicule, utilisez uniquement le cric testé et agréé par Mercedes-Benz pour votre véhicule.
- Le cric n'est prévu que pour soulever le véhicule pendant une durée limitée et n'est pas conçu pour effectuer des travaux de maintenance sous le véhicule.
- Le cric doit reposer sur une surface plane, ferme et non glissante. Si nécessaire, utilisez un support large, plat et antidérapant qui puisse supporter la charge.
- Le pied du cric doit se trouver directement en dessous du point d'appui.

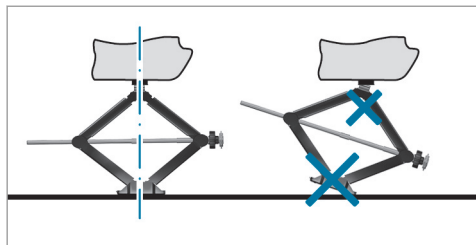

Règles de conduite lorsque le véhicule est soulevé:

- Ne mettez jamais vos mains ou vos pieds sous le véhicule.
- Ne vous glissez jamais sous le véhicule.
- Ne démarrez pas le moteur et ne desserrez pas le frein de stationnement électrique.
- N'ouvrez ou ne fermez aucune porte ni le couvercle de coffre.

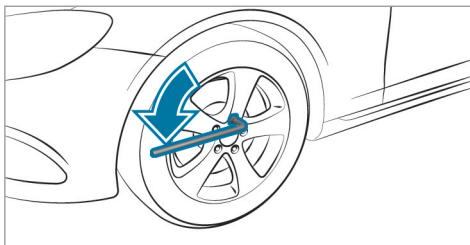

- ▶ A l'aide de la clé démonte-roue, dévissez les vis de la roue à changer de 1 tour environ. Ne dévissez pas complètement les vis.

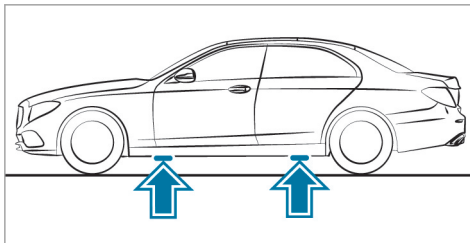

Position des points d'appui du cric:

**⚠ ATTENTION** Risque de blessure en cas de placement incorrect du cric

Si vous ne placez pas le cric correctement sous le point d'appui prévu à cet effet sur le véhicule, le cric risque de glisser lorsque le véhicule est soulevé.

- ▶ Placez le cric uniquement sous le point d'appui prévu à cet effet sur le véhicule. Le pied du cric doit se trouver directement en dessous du point d'appui sur le véhicule.

**! REMARQUE** Dommages sur le véhicule dus au cric

Si vous ne placez pas le cric sous les points d'appui prévus à cet effet, vous risquez d'endommager le véhicule.

- ▶ Placez uniquement le cric sous les points d'appui prévus à cet effet.

- ▶ Prenez la clé polygonale à cliquet dans l'outillage de changement de roue et emboîtez-la



dans l'écrou hexagonal du cric de manière à ce que l'inscription «AUF» soit visible.

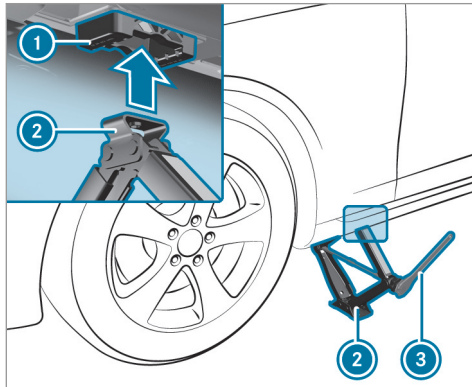

- ▶ Mettez le cric (2) en place sous le point d'appui (1).
- ▶ Tournez la clé polygonale à cliquet (3) vers la droite, jusqu'à ce que le cric (2) soit parfaitement en place sous le point d'appui (1) et

que la surface d'appui du cric repose entièrement sur le sol.

- ▶ Continuez de tourner la clé polygonale à cliquet (3) jusqu'à ce que le pneu soit à 1,2 in (3 cm) au maximum au-dessus du sol.
- ▶ Dévissez la roue et enlevez-la (→ page 407).

### Dépose de la roue

#### Conditions requises

- Le véhicule est relevé (→ page 405).

Lors du changement de roue, évitez d'exercer une force quelconque sur les disques de frein car cela risque de compromettre le confort au freinage.

**1** **REMARQUE** Dommages au niveau des filetages dus à des vis de roue encrassées

- ▶ Ne posez pas les vis de roue dans le sable ou dans la saleté.

- ▶ Enlevez la vis de roue qui se trouve en haut.

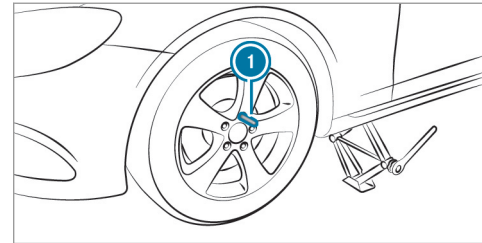

- ▶ Vissez le goujon de centrage (1) dans le filet à la place de la vis de roue.
- ▶ Dévissez complètement les autres vis de roue.
- ▶ Enlevez la roue.
- ▶ Montez la nouvelle roue (→ page 407).

### Montage d'une nouvelle roue

#### Conditions requises

- La roue est déposée (→ page 407).

**⚠ ATTENTION** Risque d'accident en cas de perte d'une roue

Si les vis de roue sont huilées ou graissées, ou si le filet des vis ou des moyeux de roue est endommagé, les vis de roue peuvent se desserrer.

Vous risquez alors de perdre une roue pendant la marche.

- ▶ Ne huilez ni ne graissez jamais les vis de roue.
- ▶ Prenez immédiatement contact avec un atelier qualifié si un filet est endommagé.
- ▶ Faites remplacer les vis de roue ou les taraudages des moyeux de roue endommagés.
- ▶ Ne continuez pas de rouler.

- ▶ Tenez compte des remarques relatives au choix des pneus (→ page 399).

Dans le cas des pneus avec sens de rotation prescrit, le sens de rotation est repéré par une

flèche sur le flanc du pneu. Tenez compte du sens de rotation prescrit lors du montage.

- ▶ Glissez la nouvelle roue sur le goujon de centrage et appliquez-la contre le moyeu.

**⚠ ATTENTION** Risque de blessure lors du serrage des vis et des écrous de roue

Si vous serrez les vis ou écrous de roue alors que le véhicule est soulevé, le cric risque de glisser.

- ▶ Serrez uniquement les vis ou écrous de roue lorsque le véhicule est abaissé.
- ▶ Pour des raisons de sécurité, utilisez exclusivement les vis de roue agréées pour les véhicules Mercedes-Benz et pour le type de roue monté.

**! REMARQUE** Endommagement de la peinture des jantes lors du vissage de la 1<sup>re</sup> vis de roue

Si la roue a trop de jeu lors du vissage de la 1<sup>re</sup> vis de roue, vous risquez d'endommager la peinture de la jante.

- ▶ Appuyez suffisamment la roue contre le moyeu lors du vissage de la 1<sup>re</sup> vis de roue.

- ▶ Posez les vis de roue et serrez-les légèrement.
- ▶ Dévissez le goujon de centrage.
- ▶ Posez la dernière vis de roue et serrez-la légèrement.
- ▶ Abaissez le véhicule (→ page 408).

**Abaissement du véhicule après un changement de roue**

**Conditions requises**

- La nouvelle roue est montée (→ page 407).

- ▶ Emboîtez la clé polygonale à cliquet dans le six-pans du cric de manière à ce que l'inscription «AB» soit visible.
- ▶ **Abaissement du véhicule :** tournez la clé polygonale à cliquet du cric vers la gauche.

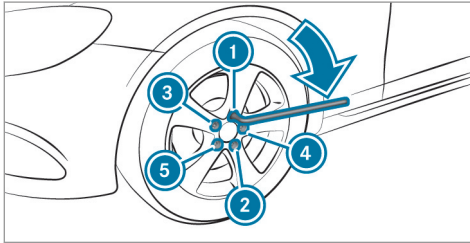

- ▶ Serrez les vis de roue uniformément dans l'ordre indiqué ① à ⑤, c'est-à-dire en diagonale.  
**Couple de serrage prescrit :** 111 lb-ft (150 Nm).

**⚠ ATTENTION** Risque d'accident dû à un couple de serrage incorrect

Si vous ne serrez pas les vis ou les écrous de roue au couple prescrit, les roues risquent de se détacher.

- ▶ Après avoir changé une roue, faites immédiatement contrôler le couple de serrage par un atelier qualifié.

- ▶ Contrôlez la pression de pneu de la roue nouvellement montée et corrigez-la si nécessaire.
- ▶ **Véhicules équipés du système de contrôle de la pression des pneus :** redémarrez le système de contrôle de la pression des pneus (→ page 385).

Tenez aussi impérativement compte du thème associé suivant:

- Remarques relatives à la pression de pneu (→ page 379)

### Remarques relatives aux caractéristiques techniques

Les données mentionnées sont valables uniquement pour les véhicules avec équipement de série. Pour de plus amples informations, adressez-vous à un point de service Mercedes-Benz.

### Électronique du véhicule

#### Émetteurs-récepteurs radio

#### Remarques relatives au montage d'émetteurs-récepteurs radio

**⚠ ATTENTION** Risque d'accident dû à des travaux effectués de manière non conforme sur l'émetteur RF

Si vous manipulez ou montez en post-équipement des émetteurs RF de façon non conforme dans le véhicule, leur rayonnement électromagnétique risque de perturber l'électronique du véhicule.

Ils risquent alors de compromettre la sécurité de fonctionnement du véhicule.

► Confiez toujours les travaux sur les appareils électriques ou électroniques à un atelier qualifié.

**⚠ ATTENTION** Risque d'accident dû à une utilisation non conforme de l'émetteur RF

Si vous utilisez des émetteurs RF de façon non conforme dans le véhicule, leur rayonnement électromagnétique risque de perturber l'électronique du véhicule, par exemple

- lorsque l'émetteur RF n'est pas relié à une antenne extérieure
- lorsque l'antenne extérieure n'est pas montée correctement ou qu'elle n'est pas un modèle générant peu de réflexion

Ils risquent alors de compromettre la sécurité de fonctionnement du véhicule.

- Confiez le montage de l'antenne extérieure générant peu de réflexion à un atelier qualifié.
- Lorsque vous utilisez des émetteurs RF dans le véhicule, reliez-les toujours à

l'antenne extérieure générant peu de réflexion.

**!** **REMARQUE** Annulation de l'autorisation de mise en circulation due au non-respect des conditions d'installation et d'utilisation

Le non-respect des conditions d'installation et d'utilisation des émetteurs RF peut entraîner l'annulation de l'autorisation de leur mise en circulation.

- N'utilisez que des bandes de fréquences agréées.
- Tenez compte des puissances de sortie maximales autorisées dans ces bandes de fréquences.
- N'utilisez que les emplacements de montage des antennes autorisés.

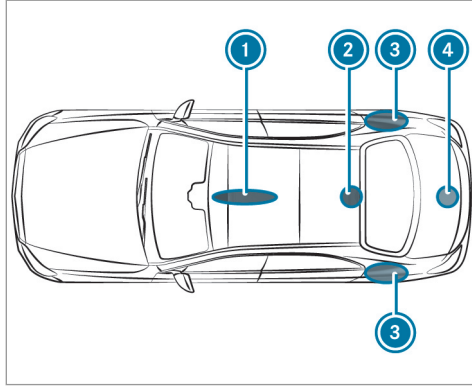

- ① Zone avant du toit
- ② Zone arrière du toit
- ③ Ailes arrière
- ④ Couvercle de coffre

Sur les véhicules équipés d'un toit ouvrant panoramique, le montage d'une antenne n'est autorisé ni dans la zone avant ni dans la zone arrière du toit.

Si vous montez une antenne au niveau des ailes arrière, nous vous recommandons de monter celle-ci en direction du milieu de la chaussée.

Pour le montage ultérieur d'émetteurs RF (Radio Frequency), vous devez respecter la spécification technique ISO/TS 21609 (véhicules routiers – Guide sur la compatibilité électromagnétique (CEM) pour l'installation en seconde monte d'équipements de radiotéléphonie). Respectez les dispositions légales en vigueur pour les pièces rapportées.

Si votre véhicule est équipé d'un prééquipement pour la radio, utilisez les raccords d'alimentation électrique et les raccords d'antenne prévus dans le prééquipement. Lors du montage, tenez impérativement compte des notices d'utilisation complémentaires du fabricant.

#### Puissance d'émission des émetteurs-récepteurs radio

Les puissances d'émission maximales (PEAK) au niveau de la base d'antenne ne doivent pas être supérieures aux valeurs indiquées dans le tableau suivant:

#### Bande de fréquences et puissance d'émission maximale

Bande de fréquences	Puissance d'émission maximale
Ondes courtes 3 - 54 MHz	100 W
Bande des 4 m 74 - 88 MHz	30 W
Bande des 2 m 144 - 174 MHz	50 W
Radio à ressources partagées/TETRA 380 - 460 MHz	10 W
Bande des 70 cm 420 - 450 MHz	35 W
Téléphonie mobile (2G/3G/4G)	10 W

## 412 Caractéristiques techniques

Les éléments suivants peuvent être utilisés sans restriction dans le véhicule:

- Émetteurs RF ayant une puissance d'émission maximale de 100 mW
- Émetteurs RF émettant sur la bande de fréquences 380 - 410 MHz et ayant une puissance d'émission maximale de 2 W (radio à ressources partagées/TETRA)
- Téléphones portables (2G/3G/4G)

Pour les bandes de fréquences suivantes, il n'existe aucune restriction pour les emplacements de montage des antennes à l'extérieur du véhicule:

- Radio à ressources partagées/TETRA
- Bande des 70 cm
- 2G/3G/4G

### Plaque signalétique du véhicule, VIN et numéro de moteur

#### Plaque signalétique du véhicule

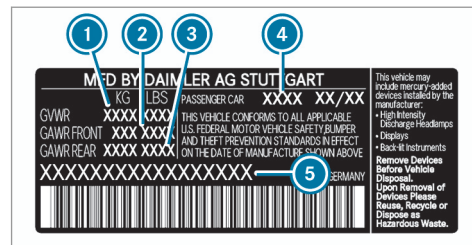
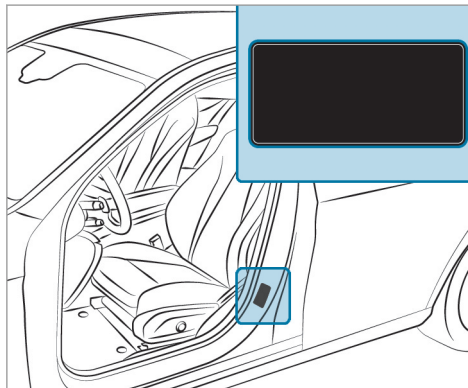

Plaque signalétique du véhicule (uniquement pour les États-Unis)

- 1 MTAC
- 2 Charge autorisée sur l'essieu avant
- 3 Charge autorisée sur l'essieu arrière
- 4 Code peinture
- 5 VIN (numéro d'identification du véhicule)

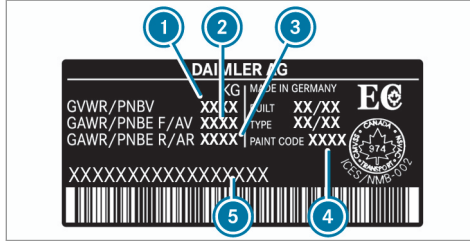

Plaque signalétique du véhicule (uniquement pour le Canada)

- ① MTAC
- ② Charge autorisée sur l'essieu avant
- ③ Charge autorisée sur l'essieu arrière
- ④ Code peinture
- ⑤ VIN (numéro d'identification du véhicule)

Le PTAC prend en compte le poids du véhicule, ainsi que toutes les personnes à bord, le carburant et le chargement. La charge maximale sur essieu autorisée correspond au poids maximal pouvant être supporté par un essieu (essieu avant ou arrière).

Ne dépassez jamais le PTAC ni la charge maximale autorisée sur les essieux avant ou arrière.

#### VIN devant le siège avant droit

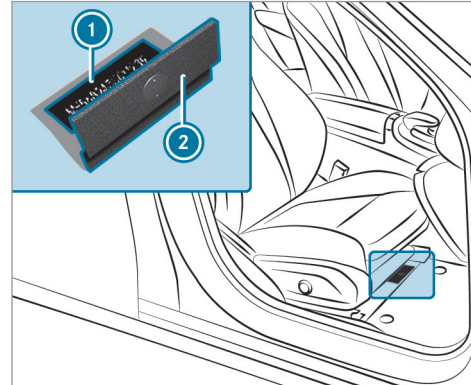

- ① VIN (numéro d'identification du véhicule)
- ② Revêtement de plancher

#### Autres plaques

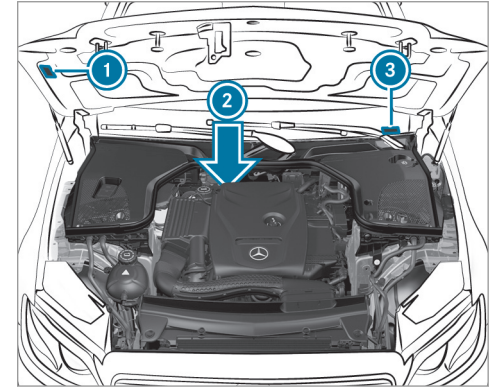

- ① Plaque comportant des informations sur le contrôle des gaz d'échappement, y compris l'homologation d'après les normes relatives aux émissions aussi bien au niveau fédéral des Etats-Unis que pour la Californie
- ② Numéro de moteur (frappé sur le bloc-cylindres)

- ③ VIN (numéro d'identification du véhicule)

### Ingrédients et lubrifiants

#### Remarques relatives aux ingrédients et lubrifiants

**⚠ ATTENTION** Risque de blessure en cas de contact avec des ingrédients et lubrifiants toxiques

Les ingrédients et lubrifiants peuvent être toxiques et nocifs.

- ▶ Lors de l'utilisation, du stockage et de l'élimination des ingrédients et lubrifiants, tenez compte des inscriptions figurant sur les bidons d'origine.
- ▶ Conservez toujours les ingrédients et lubrifiants dans leur bidon d'origine fermé.
- ▶ Conservez toujours les ingrédients et lubrifiants hors de portée des enfants.



**PROTECTION DE L'ENVIRONNEMENT** Pollution de l'environnement due à une élimination non conforme aux règles de protection de l'environnement

- ▶ Éliminez les ingrédients et lubrifiants dans le respect des règles de protection de l'environnement.

Les ingrédients et lubrifiants sont

- les carburants
- les lubrifiants
- le liquide de refroidissement
- le liquide de frein
- le liquide de lave-glace
- le réfrigérant du système de climatisation

Utilisez uniquement des produits agréés par Mercedes-Benz. Les dommages survenant sur le véhicule suite à l'utilisation de produits non agréés ne sont pas couverts par la garantie contractuelle Mercedes-Benz et ne donnent pas lieu à un geste commercial.

Les ingrédients et lubrifiants agréés par Mercedes-Benz sont reconnaissables à l'inscription sur le bidon:

- MB-Freigabe (par exemple MB-Freigabe 229.51)
- MB-Approval (par exemple MB-Approval 229.51)

Vous obtiendrez de plus amples informations sur les ingrédients et lubrifiants agréés

- dans les prescriptions Mercedes-Benz relatives aux ingrédients et lubrifiants sur le site <http://bevo.mercedes-benz.com> (en indiquant la spécification)
- dans un atelier qualifié

**⚠ ATTENTION** - Risque d'incendie et d'explosion dû au carburant

Les carburants sont facilement inflammables.

- ▶ Évitez impérativement d'approcher un feu ou une flamme nue, de fumer ou de provoquer des étincelles.



- ▶ Avant de ravitailler le véhicule, coupez le moteur et, le cas échéant, arrêtez le chauffage autonome.

### **⚠ ATTENTION** Risque de blessure en cas de contact avec des carburants

Les carburants sont toxiques et nocifs.

- ▶ Evitez impérativement que du carburant n'entre en contact avec la peau, les yeux ou les vêtements ou qu'il ne soit ingéré.
- ▶ N'inhalez pas les vapeurs de carburant.
- ▶ Conservez les carburants hors de portée des enfants.

En cas de contact avec du carburant, tenez compte des remarques suivantes:

- ▶ En cas de contact avec la peau, rincez immédiatement les parties touchées par le carburant avec de l'eau et du savon.
- ▶ Si du carburant est entré en contact avec les yeux, rincez-les immédiate-

ment et soigneusement à l'eau claire. Consultez immédiatement un médecin.

- ▶ En cas d'ingestion de carburant, consultez immédiatement un médecin. Ne provoquez pas de vomissements.
- ▶ Changez immédiatement de vêtements s'ils ont été souillés par du carburant.

### **Carburant**

#### **Remarques relatives à la qualité du carburant dans le cas des véhicules équipés d'un moteur à essence**

Tenez compte des remarques relatives aux ingrédients et lubrifiants (→ page 414).

#### **❗ REMARQUE** Dommages dus à l'utilisation du mauvais carburant

De petites quantités du mauvais carburant suffisent pour endommager le système d'alimentation en carburant, le moteur et le système de dépollution.

- ▶ Utilisez exclusivement du supercarburant à faible teneur en soufre.

Ce carburant peut contenir jusqu'à 10 % d'éthanol. Votre véhicule est compatible avec le carburant E10.

Ne ravitaillez pas le véhicule avec les carburants suivants:

- Gazole
- E15, E85, E100
- Essence contenant du méthanol (M15, M30, M85, M100)
- Essence contenant des additifs métallifères

Si vous avez ravitaillé le véhicule par erreur avec un mauvais carburant:

- ▶ Ne mettez pas le contact.
- ▶ Prenez contact avec un atelier qualifié.

Si le carburant disponible n'est pas suffisamment désulfuré, une odeur peut se dégager.

Utilisez exclusivement des carburants dont l'indice d'octane correspond au minimum à celui indiqué sur l'étiquette de rappel située dans la trappe de réservoir (→ page 151). La puissance du moteur peut alors diminuer et la consommation de carburant augmenter.

**Si vous souhaitez atteindre la puissance maximale du moteur**, utilisez uniquement du sans plomb avec un indice d'octane d'au moins 91 AKI/95 RON.

Ne ravitaillez en aucun cas le véhicule avec une essence dont l'indice RON est encore plus faible.

**! REMARQUES** Usure prématurée due à l'utilisation d'essence ordinaire sans plomb

L'utilisation d'une essence ordinaire sans plomb peut entraîner une usure plus rapide du moteur, réduire sa longévité et entraver ses performances.

Si du sans plomb 95 n'est pas disponible et que vous devez utiliser de l'essence ordinaire sans plomb:

- ▶ Ne remplissez le réservoir de carburant qu'à moitié avec de l'essence ordinaire sans plomb et complétez dès que possible avec du sans plomb 95.
- ▶ Ne roulez pas à vitesse maximale.
- ▶ Evitez les accélérations brutales et les régimes supérieurs à 3 000 tr/min.

Vous obtiendrez de plus amples informations sur le carburant

- dans une station-service
- dans un atelier qualifié
- **uniquement pour les Etats-Unis** : sur le site <http://www.mbusa.com>

**Remarques relatives à l'utilisation d'additifs dans l'essence**

Tenez compte des remarques relatives aux ingrédients et lubrifiants (→ page 414).

**! REMARQUE** Dommages dus à l'utilisation d'additifs non agréés

De petites quantités du mauvais additif suffisent pour provoquer des dysfonctionnements.

- ▶ Ne mélangez au carburant que des additifs de nettoyage recommandés par Mercedes-Benz.

Mercedes-Benz vous recommande d'utiliser des carburants additivés de qualité.

Il peut arriver, dans certains pays, que la qualité du carburant disponible ne soit pas suffisante. Cela peut entraîner la formation de dépôts dans le système d'injection de carburant. Dans ce cas, et après avoir reçu l'accord d'un point de service Mercedes-Benz, mélangez au carburant l'additif de nettoyage recommandé par Mercedes-Benz. Suivez impérativement les instructions et respectez les proportions du mélange qui figurent sur le récipient.

**Capacité du réservoir et réserve de carburant****Capacité**

Modèle	Capacité totale
Tous les modèles	17,4 gal (66,0 l)
Modèle	dont une réserve de
Tous les modèles	1,8 gal (7,0 l)

**Huile moteur****Remarques relatives à l'huile moteur**

Tenez compte des remarques relatives aux ingrédients et lubrifiants (→ page 414).



**!** **REMARQUE** Dommages au niveau du moteur dus à l'utilisation d'un mauvais filtre à huile, d'une huile inadaptée ou d'additifs

- ▶ N'utilisez aucune huile moteur et aucun filtre à huile de spécifications autres que celles qui sont expressément requises pour les intervalles de maintenance prescrits.
- ▶ Ne modifiez ni l'huile moteur ni le filtre à huile dans le but d'obtenir des intervalles de vidange ou de remplacement

plus grands que les intervalles prescrits.

- ▶ N'utilisez pas d'additifs.
- ▶ Faites remplacer l'huile moteur aux intervalles prévus.

Mercedes-Benz vous recommande de confier la vidange d'huile à un atelier qualifié.

Vous trouverez de plus amples informations sur les huiles moteur et les filtres à huile

- dans les prescriptions Mercedes-Benz relatives aux ingrédients et lubrifiants sur le site <http://bevo.mercedes-benz.com> (en indiquant la spécification)
- dans un atelier qualifié

**Qualité et capacité de l'huile moteur****MB-Freigabe ou MB-Approval**

Moteurs à essence	MB-Freigabe ou MB-Approval
Tous les modèles	229.5, 229.6

Les valeurs suivantes sont valables pour une vidange d'huile avec remplacement du filtre à huile.

### Quantité de remplacement

Modèle	Quantité de remplacement
Tous les modèles	6,9 US qt (6,5 l)

### Remarques relatives au liquide de frein

Tenez compte des remarques relatives aux ingrédients et lubrifiants (→ page 414).

**⚠ ATTENTION** Risque d'accident dû à la formation de bulles de vapeur dans le système de freinage

Le liquide de frein absorbe l'humidité de l'air. En conséquence, le point d'ébullition du liquide de frein baisse. Si le point d'ébullition est trop bas, des bulles de vapeur peuvent se former dans le système de freinage en cas de forte sollicitation des freins.

L'effet de freinage s'en trouve réduit.

▶ Faites remplacer le liquide de frein aux intervalles prévus.

Faites remplacer régulièrement le liquide de frein par un atelier qualifié.

Utilisez uniquement un liquide de frein agréé par Mercedes-Benz conforme à l'homologation MB-Freigabe ou à l'homologation MB-Approval 331.0.

Vous obtiendrez de plus amples informations sur le liquide de frein

- dans les prescriptions Mercedes-Benz relatives aux ingrédients et lubrifiants sur le site <http://bevo.mercedes-benz.com>
- dans un atelier qualifié

### Liquide de refroidissement

#### Remarques relatives au liquide de refroidissement

Tenez compte des remarques relatives aux ingrédients et lubrifiants (→ page 414).

**⚠ ATTENTION** - Risque d'incendie et de blessure lié au produit antigel

Si du produit antigel entre en contact avec les composants chauds du compartiment moteur, il risque de s'enflammer.

- ▶ Laissez refroidir le moteur avant d'ajouter du produit antigel.
- ▶ Assurez-vous que le produit antigel ne coule pas à côté de l'orifice de remplissage.
- ▶ Nettoyez soigneusement les composants souillés par du produit antigel avant de démarrer le véhicule.

**!** **REMARQUE** Dommages dus à l'utilisation d'un liquide de refroidissement inadapté

- ▶ Utilisez uniquement un liquide de refroidissement préparé à l'avance qui offre la protection antigel souhaitée.

Vous trouverez de plus amples informations sur le liquide de refroidissement

- dans la fiche 310.1 des prescriptions Mercedes-Benz relatives aux ingrédients et lubrifiants, par exemple sur le site <http://bevo.mercedes-benz.com>
- dans un atelier qualifié

**!** **REMARQUE** Surchauffe en cas de températures extérieures élevées

Si vous utilisez un liquide de refroidissement inapproprié, le système de refroidissement du moteur n'est pas suffisamment protégé contre une surchauffe ou la corrosion lorsque la température extérieure est élevée.

- ▶ Faites toujours l'appoint avec un liquide de refroidissement agréé par Mercedes-Benz.
- ▶ Tenez compte des remarques figurant dans la fiche 310.1 des prescriptions Mercedes-Benz relatives aux ingrédients et lubrifiants.

Faites remplacer régulièrement le liquide de refroidissement par un atelier qualifié.

Proportion de concentré pour produit anticorrosion et antigel dans le système de refroidissement du moteur

- 50 % au minimum (protection antigel jusqu'à environ -35 °F (-37 °C))
- 55 % au maximum (protection antigel jusqu'à -49 °F (-45 °C))

#### Capacité du liquide de refroidissement

##### Capacité

Modèle	Capacité
Tous les modèles	12,7 US qt (12,0 l)

#### Remarques relatives au liquide de lave-glace

Tenez compte des remarques relatives aux ingrédients ou lubrifiants (→ page 414).

**!** **ATTENTION** Risque d'incendie- et de blessure dû au concentré de liquide de lave-glace

Le concentré de liquide de lave-glace est facilement inflammable. S'il entre en contact avec des composants brûlants du moteur ou du système d'échappement, il risque de s'enflammer.

- ▶ Veillez à ne pas verser du concentré de liquide de lave-glace à côté de l'orifice de remplissage.

**!** **REMARQUE** Endommagement au niveau de l'éclairage extérieur dû à un liquide de lave-glace inapproprié

Vous risquez d'endommager les surfaces en plastique de l'éclairage extérieur en utilisant un liquide de lave-glace inapproprié.

- ▶ Utilisez uniquement un liquide de lave-glace également compatible avec les surfaces en plastique (SummerFit MB ou WinterFit MB, par exemple).

**!** **REMARQUE** Gicleurs bouchés par un mélange de liquides de lave-glace

► Ne mélangez pas SummerFit MB et WinterFit MB avec d'autres liquides de lave-glace.

N'utilisez pas d'eau distillée ou d'eau désionisée, sinon le capteur de niveau de remplissage risque de se déclencher par erreur.

Liquide de lave-glace recommandé:

- Au-dessus du point de congélation: SummerFit MB, par exemple
- En dessous du point de congélation: WinterFit MB, par exemple

Vous trouverez les indications relatives aux proportions correctes du mélange sur le réservoir de produit antigel.

Mélangez du liquide de lave-glace à l'eau toute l'année.

## Réfrigérant

### Remarques relatives au réfrigérant

Tenez compte des remarques relatives aux ingrédients ou lubrifiants (→ page 414).

**!** **REMARQUE** Dommages dus à l'utilisation d'un réfrigérant inadapté

Si vous utilisez un réfrigérant non agréé, le système de climatisation risque d'être endommagé.

► Utilisez uniquement le réfrigérant R-134a.

**!** **REMARQUE** Endommagement du système de climatisation dû à l'utilisation d'une huile de compresseur frigorifique inadaptée

► Utilisez uniquement une huile de compresseur frigorifique agréée par Mercedes-Benz.

► Ne mélangez pas l'huile de compresseur frigorifique agréée à une autre huile de compresseur frigorifique.

Faites toujours effectuer les travaux sur le système de climatisation par un atelier qualifié. Toutes les prescriptions en vigueur ainsi que la norme SAE J639 doivent impérativement être respectées.

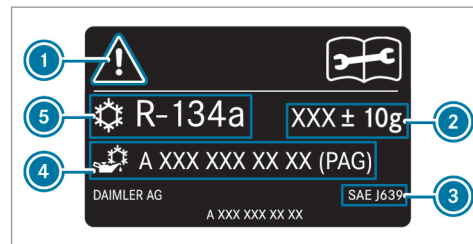

- 1 Symboles de mise en garde
- 2 Capacité de réfrigérant
- 3 Normes en vigueur
- 4 Référence de l'huile PAG
- 5 Type de réfrigérant

Les symboles de mise en garde ① indiquent

- les dangers possibles

- que les travaux de maintenance doivent être effectués par un atelier qualifié

### Capacité de réfrigérant

### Capacité de réfrigérant et capacité d'huile PAG

Modèle	Réfrigérant
Tous les modèles	22,2 ± 0,4 oz (630 ± 10 g)
Modèle	Huile PAG
Tous les modèles	2,8 ± 0,4 oz (80 ± 10 g)

## Caractéristiques du véhicule

### Dimensions du véhicule

Les hauteurs indiquées peuvent varier en fonction

- de la monte pneumatique
- du chargement
- de l'état de la suspension

- des équipements optionnels

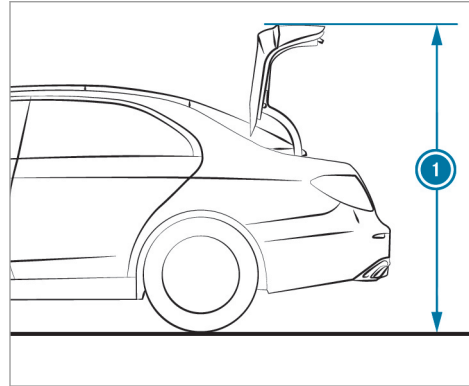

### Hauteur de basculement

Modèle	① Hauteur de basculement
E 400	68,5 in (1 740 mm)
E 400 4MATIC	68,9 in (1 749 mm)

### Dimensions du véhicule

E 400	
Longueur	190 in (4 826 mm)
Largeur avec rétroviseurs extérieurs déployés	80,9 in (2 055 mm)
Empattement	113,1 in (2 873 mm)

## 422 Caractéristiques techniques

### E 400

Hauteur	56,3 in (1 431 mm)
Diamètre de braquage	37,3 ft (11,37 m)

### Dimensions du véhicule

#### E 400 4MATIC

Longueur	190 in (4 826 mm)
Largeur avec rétroviseurs extérieurs déployés	80,9 in (2 055 mm)
Empattement	113,1 in (2 873 mm)
Hauteur	56,7 in (1 439 mm)
Diamètre de braquage	38,1 ft (11,61 m)

### Poids et charges

Concernant les données indiquées pour les différents véhicules, tenez compte des remarques suivantes:

- Les équipements optionnels augmentent le poids à vide et réduisent la charge utile.

### Charges sur le toit et dans le coffre

#### Tous les modèles

Charge maximale sur le toit	165 lb (75 kg)
-----------------------------	----------------



## Messages d'écran

### Introduction

#### Remarques relatives aux messages d'écran

Les messages d'écran apparaissent sur l'écran multifonction.

Les messages d'écran comportant une représentation graphique peuvent être représentés de manière simplifiée dans la notice d'utilisation et différer de l'affichage apparaissant sur l'écran multifonction. Les messages d'écran à haut niveau de priorité apparaissent en rouge sur l'écran multifonction. Certains messages d'écran sont accompagnés d'un signal d'alerte.

Suivez les instructions données dans les messages d'écran et tenez compte des remarques sup-

plémentaires qui figurent dans la présente notice d'utilisation.

Vous pouvez afficher les remarques relatives aux messages d'écran I avec le Touch-Control gauche.

Vous pouvez masquer les messages d'écran à faible niveau de priorité

- avec le Touch-Control gauche X
- en appuyant sur la touche 

Les messages d'écran sont alors enregistrés dans la mémoire des messages. Éliminez la cause d'un message d'écran le plus rapidement possible.

Les messages d'écran à haut niveau de priorité ne peuvent pas être masqués. Ces messages

d'écran restent affichés sur l'écran multifonction jusqu'à ce que la cause du message d'écran ait été éliminée.

#### Affichage des messages d'écran mémorisés

Ordinateur de bord:

 Maintenance 

Si aucun message n'est mémorisé, **Il n'y a aucun message** apparaît sur l'écran multifonction.

▶ Balayez du doigt vers le haut ou vers le bas sur le Touch-Control gauche du volant pour faire défiler les messages d'écran.

▶ **Sortie de la mémoire des messages :** appuyez sur la touche .

## Systemes de sécurité

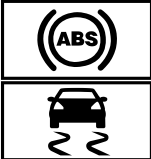
Messages sur le visuel	Causes et conséquences possibles et ► Solutions
 <p data-bbox="144 469 378 515">ne fonctionnent pas cf. notice d'utilisation</p>	<p data-bbox="476 293 1543 350">* L'ABS et l'ESP® sont en panne. D'autres systèmes d'aide à la conduite et systèmes de sécurité active peuvent également être en panne.</p> <div data-bbox="500 370 1644 645" style="border: 1px solid gray; padding: 5px;"><p data-bbox="513 381 1271 407">▲ <b>ATTENTION</b> Risque de dérapage en cas de défaut de l'ABS et de l'ESP®</p><p data-bbox="513 422 1580 474">Lorsque l'ABS et l'ESP® sont en panne, les roues peuvent se bloquer lors du freinage et l'ESP® ne peut pas stabiliser la trajectoire du véhicule.</p><p data-bbox="513 484 1617 557">La manœuvrabilité et le comportement au freinage du véhicule sont fortement compromis. La distance de freinage peut s'allonger dans les situations de freinage d'urgence. En outre, d'autres systèmes de sécurité active sont désactivés.</p><ul data-bbox="513 572 1247 635" style="list-style-type: none"><li>► Continuez de rouler prudemment.</li><li>► Faites immédiatement contrôler l'ABS et l'ESP® par un atelier qualifié.</li></ul></div> <ul data-bbox="495 666 1062 717" style="list-style-type: none"><li>► Continuez de rouler prudemment.</li><li>► Rendez-vous immédiatement dans un atelier qualifié.</li></ul>

## Messages sur le visuel

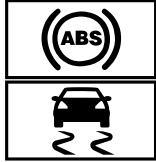

pas dispo. pr l'instant cf.  
notice d'utilisation

## Causes et conséquences possibles et ► Solutions

\* L'ABS et l'ESP® ne sont pas disponibles pour le moment.  
D'autres systèmes d'aide à la conduite et systèmes de sécurité active peuvent également être en panne.

**▲ ATTENTION** Risque de dérapage en cas de défaut de l'ABS et de l'ESP®

Lorsque l'ABS et l'ESP® sont en panne, les roues peuvent se bloquer lors du freinage et l'ESP® ne peut pas stabiliser la trajectoire du véhicule.

La manœuvrabilité et le comportement au freinage du véhicule sont fortement compromis. La distance de freinage peut s'allonger dans les situations de freinage d'urgence. En outre, d'autres systèmes de sécurité active sont désactivés.

- Continuez de rouler prudemment.
- Faites immédiatement contrôler l'ABS et l'ESP® par un atelier qualifié.

- Parcourez un bref trajet légèrement sinueux à plus de 19 mph (30 km/h) en roulant prudemment.
- Si le message d'écran ne disparaît pas, rendez-vous immédiatement dans un atelier qualifié. Ce faisant, conduisez avec prudence.

Messages sur le visuel



pas disponible pour l'instant cf. notice d'utilisation

Causes et conséquences possibles et ► Solutions

\* L'ESP® n'est momentanément pas disponible.

D'autres systèmes d'aide à la conduite et systèmes de sécurité active peuvent également être en panne.

**▲ ATTENTION** Risque de dérapage dû à un défaut dans l'ESP®

Si l'ESP® est en panne, il ne peut pas stabiliser la trajectoire du véhicule. ® En outre, d'autres systèmes de sécurité active sont désactivés.

- Continuez de rouler prudemment.
- Faites contrôler l'ESP® par un atelier qualifié.

- Parcourez un bref trajet légèrement sinueux à plus de 19 mph (30 km/h) en roulant prudemment.
- Si le message d'écran ne disparaît pas, rendez-vous immédiatement dans un atelier qualifié. Ce faisant, conduisez avec prudence.

## Messages sur le visuel



ne fonctionne pas cf.  
notice d'utilisation

## Causes et conséquences possibles et ► Solutions

\* L'ESP® est en panne.

D'autres systèmes d'aide à la conduite et systèmes de sécurité active peuvent également être en panne.

Le système de freinage continue de fonctionner avec son efficacité normale. La distance de freinage peut s'allonger dans les situations de freinage d'urgence.

**▲ ATTENTION** Risque de dérapage dû à un défaut dans l'ESP®

Si l'ESP® est en panne, il ne peut pas stabiliser la trajectoire du véhicule.® En outre, d'autres systèmes de sécurité active sont désactivés.

- Continuez de rouler prudemment.
- Faites contrôler l'ESP® par un atelier qualifié.

- Continuez de rouler prudemment.
- Rendez-vous immédiatement dans un atelier qualifié.

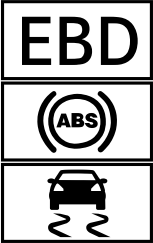
Messages sur le visuel	Causes et conséquences possibles et ► Solutions
 <p data-bbox="144 513 376 560">ne fonctionnent pas cf. notice d'utilisation</p>	<p data-bbox="476 249 1541 311">* L'EBD, l'ABS et l'ESP® sont en panne. D'autres systèmes d'aide à la conduite et systèmes de sécurité active peuvent également être en panne.</p> <div data-bbox="495 329 1652 601" style="border: 1px solid gray; padding: 5px;"><p data-bbox="513 339 1308 365"><b>▲ ATTENTION</b> Risque de dérapage en cas de défaut de l'EBD, l'ABS et l'ESP®</p><p data-bbox="513 381 1609 433">Lorsque l'EBD, l'ABS et l'ESP® sont en panne, les roues peuvent se bloquer lors du freinage et l'ESP® ne peut pas stabiliser la trajectoire du véhicule.</p><p data-bbox="513 446 1618 519">La manœuvrabilité et le comportement au freinage du véhicule sont fortement compromis. La distance de freinage peut s'allonger dans les situations de freinage d'urgence. En outre, d'autres systèmes de sécurité active sont désactivés.</p><ul data-bbox="513 529 1323 591" style="list-style-type: none"><li>▶ Continuez de rouler prudemment.</li><li>▶ Faites immédiatement contrôler le système de freinage par un atelier qualifié.</li></ul></div> <ul data-bbox="495 617 1060 676" style="list-style-type: none"><li>► Continuez de rouler prudemment.</li><li>► Rendez-vous immédiatement dans un atelier qualifié.</li></ul>

## Messages sur le visuel





(uniquement pour les  
Etats-Unis)



(uniquement pour le  
Canada)

Frein stationnement Pour  
le desserrer: mettre le con-  
tact

## Causes et conséquences possibles et ► Solutions

- \* Le voyant rouge  (uniquement pour les Etats-Unis) ou  (uniquement pour le Canada) est allumé.  
Le contact est coupé alors que vous desserrez le frein de stationnement électrique.
  - Mettez le contact.

**Messages sur le visuel**



(uniquement pour les États-Unis)



(uniquement pour le Canada)

Desserer frein stationnement

**Causes et conséquences possibles et ► Solutions**

\* Le voyant rouge  (uniquement pour les États-Unis) ou  (uniquement pour le Canada) clignote.

Le frein de stationnement électrique est serré pendant la marche:

- Une des conditions pour le desserrage automatique du frein de stationnement électrique n'est pas remplie .
- Vous effectuez un freinage d'urgence avec le frein de stationnement électrique .

- Vérifiez les conditions pour le desserrage automatique du frein de stationnement électrique.
- Desserrez manuellement le frein de stationnement électrique.



## Messages sur le visuel



(uniquement pour les Etats-Unis)



(uniquement pour le Canada)

[Frein stationnement cf. notice d'utilisation](#)

## Causes et conséquences possibles et ► Solutions



\* Le voyant orange  s'allume. Le frein de stationnement électrique est en panne.

**Pour le serrer :**

- Coupez le contact, puis remettez-le.
- Serrez manuellement le frein de stationnement électrique .

Si vous ne pouvez pas serrer le frein de stationnement électrique:

- Rendez-vous dans un atelier qualifié.
- Lorsque vous arrêtez le véhicule, immobilisez-le si nécessaire en outre pour qu'il ne puisse pas se mettre à rouler.

Le voyant orange  et le voyant rouge  (uniquement pour les Etats-Unis)  (uniquement pour le Canada) sont allumés. Le frein de stationnement électrique est en panne.

**Pour le desserrer :**

- Coupez le contact, puis remettez-le.
- Desserrez manuellement le frein de stationnement électrique .





ou

- Desserrez le frein de stationnement électrique avec la fonction de desserrage automatique .

Si vous ne pouvez pas ensuite desserrer le frein de stationnement électrique:

- Ne continuez pas de rouler. Prenez contact avec un atelier qualifié.

Le voyant orange  est allumé et le voyant rouge  (uniquement pour les Etats-Unis) ou  (uniquement pour le Canada) clignote. Le frein de stationnement électrique est en panne.

Messages sur le visuel	Causes et conséquences possibles et ► Solutions
	<p>Le frein de stationnement électrique n'a pas pu être serré ou desserré.</p> <ul style="list-style-type: none"><li>► Coupez le contact, puis remettez-le.</li></ul> <p><b>Pour le serrer :</b></p> <ul style="list-style-type: none"><li>► Desserrez manuellement le frein de stationnement électrique, puis serrez-le .</li></ul> <p><b>Pour le desserrer :</b></p> <ul style="list-style-type: none"><li>► Serrez manuellement le frein de stationnement électrique, puis desserrez-le.</li></ul> <p>Si le frein de stationnement électrique ne peut pas être serré ou si le voyant rouge  (uniquement pour les Etats-Unis) ou  (uniquement pour le Canada) continue de clignoter:</p> <ul style="list-style-type: none"><li>► Ne continuez pas de rouler. Prenez contact avec un atelier qualifié.</li><li>► Lorsque vous arrêtez le véhicule, immobilisez-le si nécessaire en outre pour qu'il ne puisse pas se mettre à rouler.</li></ul> <p>Le voyant orange  est allumé et le voyant rouge  (uniquement pour les Etats-Unis) ou  (uniquement pour le Canada) clignote pendant 10 secondes environ après le serrage ou le desserrage du frein de stationnement électrique. Ensuite, il reste allumé ou s'éteint. Le frein de stationnement électrique est en panne.</p> <p><b>Si l'état de charge de la batterie est trop faible :</b></p> <ul style="list-style-type: none"><li>► Chargez la batterie.</li></ul> <p><b>Pour le serrer :</b></p>

Messages sur le visuel	Causes et conséquences possibles et ► Solutions
	<ul style="list-style-type: none"> <li>► Coupez le contact. Le frein de stationnement électrique est serré automatiquement.</li> </ul> <p>Si le frein de stationnement électrique ne doit pas être serré, par exemple si le véhicule doit être remorqué ou passé dans une station de lavage automatique, ne coupez pas le contact. Le remorquage avec l'essieu arrière soulevé fait cependant exception.</p> <p>Si frein de stationnement électrique n'est pas serré automatiquement:</p> <ul style="list-style-type: none"> <li>► Coupez le contact, puis remettez-le.</li> <li>► Desserrez manuellement le frein de stationnement électrique, puis serrez-le .</li> </ul> <p>Si vous ne pouvez alors pas serrer le frein de stationnement électrique:</p> <ul style="list-style-type: none"> <li>► Rendez-vous dans un atelier qualifié.</li> <li>► Lorsque vous arrêtez le véhicule, immobilisez-le si nécessaire en outre pour qu'il ne puisse pas se mettre à rouler.</li> </ul> <p><b>Pour le desserrer :</b></p> <ul style="list-style-type: none"> <li>► Si les conditions nécessaires au desserrage automatique sont remplies et que le frein de stationnement électrique n'est pas desserré automatiquement, desserrez manuellement le frein de stationnement électrique .</li> </ul> <p>Si vous ne pouvez alors pas desserrer le frein de stationnement électrique:</p> <ul style="list-style-type: none"> <li>► Ne continuez pas de rouler. Prenez contact avec un atelier qualifié.</li> </ul>

Messages sur le visuel	Causes et conséquences possibles et ► Solutions
<div data-bbox="155 252 310 332" data-label="Image"> </div> <p data-bbox="144 339 426 391">(uniquement pour les Etats-Unis)</p> <div data-bbox="155 405 310 484" data-label="Image"> </div> <p data-bbox="144 492 349 543">(uniquement pour le Canada)</p> <p data-bbox="144 554 417 606">Contrôler niveau liquide de frein</p>	<p data-bbox="473 246 1295 272">* Il n'y a pas suffisamment de liquide de frein dans le réservoir de liquide de frein.</p> <div data-bbox="513 291 1646 495" data-label="Complex-Block" style="border: 1px solid gray; padding: 5px;"> <p data-bbox="513 298 1264 324">▲ <b>ATTENTION</b> Risque d'accident en cas de niveau de liquide de frein bas</p> <p data-bbox="513 339 1591 391">Si le niveau de liquide de frein est trop bas, l'effet de freinage et donc le comportement au freinage peuvent être compromis.</p> <ul style="list-style-type: none"> <li data-bbox="513 401 1600 427">► Arrêtez-vous immédiatement en tenant compte des conditions de circulation. Ne continuez pas de rouler.</li> <li data-bbox="513 438 935 464">► Prenez contact avec un atelier qualifié.</li> </ul> <p data-bbox="547 464 962 490">Ne faites pas l'appoint de liquide de frein.</p> </div> <ul style="list-style-type: none"> <li data-bbox="495 515 1581 541">► Arrêtez-vous immédiatement en tenant compte des conditions de circulation. Ne continuez pas de rouler.</li> <li data-bbox="495 552 948 578">► Prenez contact avec un atelier qualifié.</li> </ul> <p data-bbox="528 578 948 603">Ne faites pas l'appoint de liquide de frein.</p>
<div data-bbox="155 622 310 702" data-label="Image"> </div> <p data-bbox="144 712 399 738">Usure garnitures de frein</p>	<p data-bbox="473 619 1003 645">* Les garnitures de frein ont atteint la limite d'usure.</p> <ul style="list-style-type: none"> <li data-bbox="495 655 898 681">► Rendez-vous dans un atelier qualifié.</li> </ul>
<div data-bbox="155 753 310 832" data-label="Image"> </div> <p data-bbox="144 843 325 869">ne fonctionne pas</p>	<p data-bbox="473 750 1234 775">* Une ou plusieurs fonctions principales du système mbrace sont en panne.</p> <ul style="list-style-type: none"> <li data-bbox="495 786 898 812">► Rendez-vous dans un atelier qualifié.</li> </ul>

Messages sur le visuel	Causes et conséquences possibles et ► Solutions
<p>Freinage d'urgence assisté Fonctionnement limité momentanément cf. notice d'utilisation</p>	<p>* <b>Véhicules équipés du Pack Assistance à la conduite</b> : le freinage d'urgence assisté actif avec fonction carrefour, la direction active pour les manœuvres d'évitement ou le système PRE-SAFE® PLUS n'est momentanément pas disponible ou est partiellement disponible.</p> <p><b>Véhicules sans Pack Assistance à la conduite</b> : le freinage d'urgence assisté actif n'est momentanément pas disponible.</p> <p>Les conditions environnementales sont situées au-delà des limites système .</p> <ul style="list-style-type: none"> <li>► Continuez de rouler. Dès que les conditions environnementales correspondent aux limites système, le système est de nouveau disponible.</li> <li>► Si le message d'écran ne disparaît pas, arrêtez le véhicule en tenant compte des conditions de circulation et redémarrez le moteur.</li> </ul>
<p>Freinage d'urgence assisté Fonctionnement limité cf. notice d'utilisation</p>	<p>* <b>Véhicules équipés du Pack Assistance à la conduite</b> : le freinage d'urgence assisté actif avec fonction carrefour, la direction active pour les manœuvres d'évitement ou le système PRE-SAFE® PLUS est en panne.</p> <p><b>Véhicules sans Pack Assistance à la conduite</b> : le freinage d'urgence assisté actif est en panne.</p> <ul style="list-style-type: none"> <li>► Rendez-vous dans un atelier qualifié.</li> </ul>
<p>PRE-SAFE ne fonctionne pas cf. notice d'utilisation</p>	<p>* Les fonctions du système PRE-SAFE® sont en panne.</p> <ul style="list-style-type: none"> <li>► Rendez-vous dans un atelier qualifié.</li> </ul>

Messages sur le visuel	Causes et conséquences possibles et ► Solutions
<p>Capteurs radar encrassés cf. notice d'utilisation</p>	<p>* Les capteurs radar sont en panne. Causes possibles:</p> <ul style="list-style-type: none"><li>• Encrassement des capteurs</li><li>• Fortes précipitations</li><li>• Longs trajets interurbains sans circulation, par exemple dans le désert</li></ul> <p>Les systèmes d'aide à la conduite et systèmes de sécurité active peuvent être en panne ou momentanément indisponibles.</p> <p>Dès que les causes de l'anomalie sont supprimées, les systèmes d'aide à la conduite et systèmes de sécurité active sont de nouveau disponibles.</p> <p>Si le message d'écran ne disparaît pas:</p> <ul style="list-style-type: none"><li>► Arrêtez-vous en tenant compte des conditions de circulation.</li><li>► Nettoyez tous les capteurs .</li><li>► Redémarrez le moteur.</li></ul>

## Messages sur le visuel



Système retenue Défaut  
Aller à l'atelier

## Causes et conséquences possibles et ► Solutions



\* Le système de retenue est en panne (→ page 34).

**⚠ ATTENTION** Risque de blessure ou danger de mort dû à des dysfonctionnements au niveau du système de retenue



Lorsque le système de retenue est en panne, certains composants du système de retenue risquent de se déclencher de manière intempestive ou ne pas se déclencher comme prévu en cas d'accident. Cela peut concerner les rétracteurs de ceinture ou les airbags, par exemple.

► Faites immédiatement contrôler et réparer le système de retenue par un atelier qualifié.

Détection d'une panne du système de retenue

- Le voyant d'alerte  du système de retenue ne s'allume pas lorsque le contact est mis.
- Pendant la marche, le voyant d'alerte  du système de retenue est allumé en permanence ou s'allume de façon répétée.

► Rendez-vous immédiatement dans un atelier qualifié.

Messages sur le visuel	Causes et conséquences possibles et ► Solutions
 <p>avant gauche Défaut Aller à l'atelier (exemple)</p>	<p>* Le système de retenue correspondant est en panne (→ page 34).</p> <p><b>▲ ATTENTION</b> Risque de blessure ou danger de mort dû à des dysfonctionnements au niveau du système de retenue</p> <p>Lorsque le système de retenue est en panne, certains composants du système de retenue risquent de se déclencher de manière intempestive ou ne pas se déclencher comme prévu en cas d'accident. Cela peut concerner les rétracteurs de ceinture ou les airbags, par exemple.</p> <p>► Faites immédiatement contrôler et réparer le système de retenue par un atelier qualifié.</p> <p>Détection d'une panne du système de retenue</p> <ul style="list-style-type: none"><li>• Le voyant d'alerte  du système de retenue ne s'allume pas lorsque le contact est mis.</li><li>• Pendant la marche, le voyant d'alerte  du système de retenue est allumé en permanence ou s'allume de façon répétée.</li></ul> <p>► Rendez-vous immédiatement dans un atelier qualifié.</p>



## Messages sur le visuel



Airbag rideau gauche  
Défaut Aller à l'atelier (exemple)

## Causes et conséquences possibles et ► Solutions

\* L'airbag rideau correspondant est en panne (→ page 41).

**⚠ ATTENTION** Risque de blessure ou danger de mort dû à des dysfonctionnements au niveau de l'airbag rideau

Lorsque l'airbag rideau est en panne, il risque de s'activer intempestivement ou, lors d'un accident avec forte décélération du véhicule, ne pas se déclencher du tout.





► Faites immédiatement contrôler et réparer l'airbag rideau par un atelier qualifié.

► Rendez-vous immédiatement dans un atelier qualifié.

Messages sur le visuel	Causes et conséquences possibles et ► Solutions
<p><a href="#">Airbag frontal passager désactivé cf. notice d'utilisation</a></p>	<p>* L'airbag passager et l'airbag genoux côté passager sont désactivés alors qu'un adulte ou une personne de taille correspondante occupe le siège passager. Si des forces supplémentaires s'exercent sur le siège, le système risque de mesurer un poids trop faible.</p> <div data-bbox="495 344 1644 550" style="border: 1px solid black; padding: 5px;"><p><b>▲ ATTENTION</b> - Risque de blessure ou danger de mort lorsque l'airbag passager est désactivé</p><p>Si l'airbag passager est désactivé, il ne se déclenchera pas en cas d'accident et n'est alors pas en mesure d'apporter la protection prévue.</p><p>Une personne qui se trouve sur le siège passager risque alors d'entrer en contact avec des parties de l'habitacle par exemple, notamment si elle est trop près du poste de conduite.</p><p>► Assurez-vous avant et pendant la marche que le statut de l'airbag passager est correct.</p></div> <ul style="list-style-type: none"><li>► Arrêtez-vous immédiatement en tenant compte des conditions de circulation.</li><li>► Contrôlez le statut de la désactivation automatique de l'airbag passager .</li><li>► Si nécessaire, rendez-vous immédiatement dans un atelier qualifié.</li></ul>

Messages sur le visuel	Causes et conséquences possibles et ► Solutions
<p>Airbag frontal passager activé cf. notice d'utilisation</p>	<p>* L'airbag passager et l'airbag genoux côté passager sont activés pendant la marche alors que:</p> <ul style="list-style-type: none"> <li>• un enfant, une personne de petite taille ou un objet ayant un poids inférieur au seuil de poids du système se trouve sur le siège passager</li> <li>• le siège passager est inoccupé</li> </ul> <p>Dans certains cas, le système détecte des objets ou des forces exerçant un poids supplémentaire sur le siège.</p> <p><b>▲ ATTENTION</b> - Risque de blessure ou danger de mort dû à l'utilisation d'un système de retenue pour enfants alors que l'airbag passager est activé</p> <p>Si vous installez un enfant dans un système de retenue pour enfants sur le siège passager alors que l'airbag passager est activé, l'airbag passager peut se déclencher en cas d'accident. L'enfant risque d'être heurté par l'airbag.</p> <p>► Assurez-vous avant et pendant la marche que le statut de l'airbag passager est correct.</p> <ul style="list-style-type: none"> <li>► Arrêtez-vous immédiatement en tenant compte des conditions de circulation.</li> <li>► Contrôlez le statut de la désactivation automatique de l'airbag passager .</li> <li>► Si nécessaire, rendez-vous immédiatement dans un atelier qualifié.</li> </ul>

### Systèmes d'aide à la conduite

Messages sur le visuel	Causes et conséquences possibles et ► Solutions
 <p>Attention Assist: Faites une pause</p>	<p>* Le système ATTENTION ASSIST a détecté des signes de fatigue ou un manque de vigilance croissant chez le conducteur (→ page 215).</p> <p>► Faites une pause si nécessaire.</p>
 <p>Attention Assist ne fonctionne pas</p>	<p>* Le système ATTENTION ASSIST est en panne.</p> <p>► Rendez-vous dans un atelier qualifié.</p>
 <p>Relèvement du véhicule...</p>	<p>* Le véhicule se règle sur le niveau sélectionné.</p>
 <p>Abaissement</p>	<p>* Le véhicule se règle sur le niveau sélectionné.</p>

**Messages sur le visuel**

Relèvement du véhicule...  
Veuillez patienter

**Causes et conséquences possibles et ► Solutions**

- \* Le niveau du véhicule est trop bas et le véhicule remonte jusqu'au niveau du véhicule sélectionné.
  - Attendez que le message d'écran disparaisse avant de démarrer.

Messages sur le visuel



STOP Véhicule trop bas

Causes et conséquences possibles et ► Solutions

- \* Vous avez démarré alors que le niveau du véhicule était trop bas.
  - Arrêtez-vous en tenant compte des conditions de circulation. Le véhicule remonte jusqu'au niveau du véhicule sélectionné.
  - Attendez que le message d'écran disparaisse avant de continuer à rouler.



Si le message d'écran ne disparaît pas et qu'un signal d'alerte retentit également, la suspension AIR BODY CONTROL est en panne:

- Ne roulez pas à plus de 50 mph (80 km/h) et rendez-vous immédiatement dans un atelier qualifié.

**!** **REMARQUE** Risques de dommages au niveau des pneus et des ailes de l'essieu avant en cas de braquages du volant trop importants

- Évitez les braquages du volant trop importants pendant la marche et restez attentif aux bruits de frottement.
- En cas de bruits de frottement, arrêtez-vous en tenant compte des conditions de circulation et, si possible, réglez le niveau surélevé.

- Réglez le niveau surélevé du véhicule.  
En fonction du défaut, le véhicule est relevé.

Messages sur le visuel	Causes et conséquences possibles et ► Solutions
 <p>Défaut cf. notice d'utilisation</p>	<p>* La suspension AIR BODY CONTROL ne fonctionne que de manière limitée. La tenue de route du véhicule peut être compromise.</p> <ul style="list-style-type: none"> <li>► Roulez en fonction du niveau actuel du véhicule, mais pas à plus de 50 mph (80 km/h).</li> <li>► Rendez-vous dans un atelier qualifié.</li> </ul> <p>La suspension DYNAMIC BODY CONTROL est en panne. La tenue de route du véhicule peut être compromise.</p> <ul style="list-style-type: none"> <li>► Ne roulez pas à plus de 50 mph (80 km/h).</li> <li>► Rendez-vous dans un atelier qualifié.</li> </ul>
 <p>Rouler plus lentement</p>	<p>* Vous roulez trop vite pour pouvoir régler le niveau du véhicule sélectionné.</p> <ul style="list-style-type: none"> <li>► Pour régler le niveau du véhicule, ne roulez pas à plus de 50 mph (80 km/h).</li> <li>► Pour régler le niveau du véhicule lors de la traction d'une remorque, ne roulez pas à plus de 19 mph (30 km/h).</li> </ul>
 <p>Le compresseur refroidit</p>	<p>* Vous avez effectué de fréquents changements de niveau sur une courte période de temps et le compresseur doit refroidir pour pouvoir régler le niveau du véhicule sélectionné.</p> <ul style="list-style-type: none"> <li>► Continuez à rouler en fonction du niveau réglé. Ce faisant, veillez à ce que la garde au sol soit suffisante. Le véhicule entame la procédure de levage jusqu'au niveau du véhicule sélectionné dès que le compresseur a refroidi.</li> </ul>

Messages sur le visuel	Causes et conséquences possibles et ► Solutions
<p>Assistant de trajectoire actif pas dispo. pr l'instant cf. notice d'utilisation</p>	<p>* L'avertisseur de franchissement de ligne actif n'est momentanément pas disponible. Les conditions environnementales sont situées au-delà des limites système (→ page 222). <b>Véhicules avec pilote automatique directionnel</b> : le pare-brise peut limiter le champ de la caméra.</p> <ul style="list-style-type: none"><li>► Continuez de rouler. Dès que les conditions environnementales correspondent aux limites système, le système est de nouveau disponible.</li></ul> <p>Si, sur les véhicules avec pilote automatique directionnel, le message d'écran ne disparaît pas:</p> <ul style="list-style-type: none"><li>► Arrêtez-vous en tenant compte des conditions de circulation.</li><li>► Nettoyez le pare-brise.</li></ul>
<p>Assistant de trajectoire actif ne fonctionne pas</p>	<p>* L'avertisseur de franchissement de ligne actif est en panne.</p> <ul style="list-style-type: none"><li>► Rendez-vous dans un atelier qualifié.</li></ul>





Messages sur le visuel	Causes et conséquences possibles et ► Solutions
<p>Assistant de trajectoire actif Champ caméra réduit cf. notice d'utilisation</p>	<p>* <b>Véhicules sans pilote automatique directionnel</b> : le champ de la caméra est réduit.</p> <p>Causes possibles:</p> <ul style="list-style-type: none"><li>• Encrassement du pare-brise dans le champ de la caméra</li><li>• Fortes précipitations ou brouillard</li></ul> <p>Les systèmes d'aide à la conduite et systèmes de sécurité active peuvent être en panne ou momentanément indisponibles.</p> <p>Dès que les causes de l'anomalie sont supprimées, les systèmes d'aide à la conduite et systèmes de sécurité active sont de nouveau disponibles.</p> <p>Si le message d'écran ne disparaît pas:</p> <ul style="list-style-type: none"><li>► Arrêtez-vous en tenant compte des conditions de circulation.</li><li>► Nettoyez le pare-brise.</li></ul>

Messages sur le visuel	Causes et conséquences possibles et ► Solutions
<p>Avertisseur angle mort pas dispo. pr l'instant cf. notice d'utilisation</p>	<p>* L'avertisseur d'angle mort n'est momentanément pas disponible.                      Les limites système sont atteintes (→ page 219).</p> <ul style="list-style-type: none"> <li>► Continuez de rouler.                          Dès que les causes de l'anomalie sont supprimées, le système est de nouveau disponible.</li> <li>ou</li> <li>► Si le message d'écran ne disparaît pas, arrêtez le véhicule en tenant compte des conditions de circulation et redémarrez le moteur.</li> <li>► Si nécessaire, nettoyez le pare-chocs arrière. Si le pare-chocs est fortement encrassé, les capteurs intégrés aux pare-chocs peuvent être en panne.</li> </ul>
<p>Avertisseur actif d'angle mort pas dispo. pr l'instant cf. notice d'utilisation</p>	<p>* L'avertisseur d'angle mort actif n'est momentanément pas disponible.                      Les limites système sont atteintes (→ page 219).</p> <ul style="list-style-type: none"> <li>► Continuez de rouler.                          Dès que les causes de l'anomalie sont supprimées, le système est de nouveau disponible.</li> <li>► Si le message d'écran ne disparaît pas, arrêtez le véhicule en tenant compte des conditions de circulation et redémarrez le moteur.</li> </ul>
<p>Avertisseur angle mort pas disponible avec une remorque cf. notice d'utilisation</p>	<p>* Lorsque vous établissez la liaison électrique avec la remorque, l'avertisseur d'angle mort actif n'est pas disponible.</p> <ul style="list-style-type: none"> <li>► Appuyez sur le Touch-Control gauche et confirmez le message d'écran.</li> </ul>

Messages sur le visuel	Causes et conséquences possibles et ► Solutions
Avert. actif angle mort pas disponible avec une remorque cf. notice d'utilisation	<ul style="list-style-type: none"> <li>* Lorsque vous établissez la liaison électrique avec la remorque, l'avertisseur d'angle mort actif n'est pas disponible.               <ul style="list-style-type: none"> <li>► Appuyez sur le Touch-Control gauche et confirmez le message d'écran.</li> </ul> </li> </ul>
Avertisseur angle mort ne fonctionne pas	<ul style="list-style-type: none"> <li>* L'avertisseur d'angle mort est en panne.               <ul style="list-style-type: none"> <li>► Rendez-vous dans un atelier qualifié.</li> </ul> </li> </ul>
Avertisseur actif d'angle mort ne fonctionne pas	<ul style="list-style-type: none"> <li>* L'avertisseur d'angle mort actif est en panne.               <ul style="list-style-type: none"> <li>► Rendez-vous dans un atelier qualifié.</li> </ul> </li> </ul>
Pilote de stationnement Manœuvre interrompue (exemple)	<ul style="list-style-type: none"> <li>* L'aide au stationnement du pilote automatique de stationnement a été interrompue. Vous avez par exemple ouvert la porte conducteur ou touché le volant.               <ul style="list-style-type: none"> <li>► Dirigez et freinez vous-même le véhicule.</li> </ul> </li> </ul>
Pilote de stationnement et PARKTRONIC ne fonctionnent pas cf. notice d'utilisation	<ul style="list-style-type: none"> <li>* Le pilote automatique de stationnement et l'aide au stationnement PARKTRONIC sont en panne.               <ul style="list-style-type: none"> <li>► Arrêtez-vous en tenant compte des conditions de circulation et redémarrez le moteur.</li> <li>► Si le message d'écran reste affiché, rendez-vous dans un atelier qualifié.</li> </ul> </li> </ul>
Pilote de stationnement Aide aux manœuvres limitée cf. notice d'utilisation	<ul style="list-style-type: none"> <li>* Le pilote automatique de stationnement et l'aide au stationnement PARKTRONIC ne sont pas disponibles pour le moment. Les conditions environnementales sont situées au-delà des limites système (→ page 203). Faites attention à tout l'environnement du véhicule.               <ul style="list-style-type: none"> <li>► Dès que les conditions environnementales correspondent aux limites système, le système est de nouveau disponible.</li> </ul> </li> </ul>

Messages sur le visuel	Causes et conséquences possibles et ► Solutions
<p>Détecteur de panneaux pas dispo. pr l'instant cf. notice d'utilisation</p>	<p>* L'assistant de signalisation routière n'est momentanément pas disponible.</p> <ul style="list-style-type: none"> <li>► Continuez de rouler.</li> <li>Dès que les causes de l'anomalie sont supprimées, le système est de nouveau disponible.</li> </ul>
<p>Détecteur de panneaux Champ caméra réduit cf. notice d'utilisation</p>	<p>* Le champ de la caméra est réduit. Causes possibles:</p> <ul style="list-style-type: none"> <li>• Encrassement du pare-brise dans le champ de la caméra</li> <li>• Fortes précipitations ou brouillard</li> </ul> <p>Les systèmes d'aide à la conduite et systèmes de sécurité active peuvent être en panne ou momentanément indisponibles.</p> <p>Dès que les causes de l'anomalie sont supprimées, les systèmes d'aide à la conduite et systèmes de sécurité active sont de nouveau disponibles.</p> <p>Si le message d'écran ne disparaît pas:</p> <ul style="list-style-type: none"> <li>► Arrêtez-vous en tenant compte des conditions de circulation.</li> <li>► Nettoyez le pare-brise.</li> </ul>
<p>Détecteur de panneaux ne fonctionne pas</p>	<p>* L'assistant de signalisation routière est en panne.</p> <ul style="list-style-type: none"> <li>► Rendez-vous dans un atelier qualifié.</li> </ul>
<div style="border: 2px solid black; padding: 5px; display: inline-block; font-weight: bold; font-size: 1.2em;">HOLD</div> <p>désactivé</p>	<p>* La fonction HOLD est désactivée parce que le véhicule dérape ou une condition d'activation n'est pas remplie.</p> <ul style="list-style-type: none"> <li>► Réactivez la fonction HOLD plus tard ou vérifiez les conditions d'activation de la fonction HOLD .</li> </ul>

Messages sur le visuel	Causes et conséquences possibles et ► Solutions
Pilote de régulation de distance de nouveau disponible	<ul style="list-style-type: none"> <li>* Le pilote automatique de régulation de distance DISTRONIC est de nouveau opérationnel et peut être activé (→ page 181).</li> </ul>
Pilote de régulation de distance pas dispo. pr l'instant cf. notice d'utilisation	<ul style="list-style-type: none"> <li>* Le pilote automatique de régulation de distance DISTRONIC n'est momentanément pas disponible. Les conditions environnementales sont situées au-delà des limites système (→ page 178).               <ul style="list-style-type: none"> <li>► Continuez de rouler.</li> <li>Dès que les conditions environnementales correspondent aux limites système, le système est de nouveau disponible.</li> </ul> </li> </ul>
Pilote de régulation de distance ne fonctionne pas	<ul style="list-style-type: none"> <li>* Le pilote automatique de régulation de distance DISTRONIC est en panne. D'autres systèmes d'aide à la conduite et systèmes de sécurité active peuvent également être en panne.               <ul style="list-style-type: none"> <li>► Rendez-vous dans un atelier qualifié.</li> </ul> </li> </ul>
 <p>Pilote directionnel pas dispo. pr l'instant cf. notice d'utilisation</p>	<ul style="list-style-type: none"> <li>* Le pilote automatique directionnel n'est momentanément pas disponible. Les conditions environnementales sont situées au-delà des limites système (→ page 185).               <ul style="list-style-type: none"> <li>► Continuez de rouler.</li> <li>Dès que les conditions environnementales correspondent aux limites système, le système est de nouveau disponible.</li> <li>► Si nécessaire, nettoyez le pare-brise dans le champ de la caméra.</li> </ul> </li> </ul>

Messages sur le visuel	Causes et conséquences possibles et ► Solutions
 <p>Pilote directionnel ne fonctionne pas</p>	<ul style="list-style-type: none"> <li>* Le pilote automatique directionnel est en panne. Le pilote automatique de régulation de distance DISTRONIC reste disponible.                             <ul style="list-style-type: none"> <li>► Rendez-vous dans un atelier qualifié.</li> </ul> </li> </ul>
 <p>--- km/h</p>	<ul style="list-style-type: none"> <li>* Vous ne pouvez pas activer le TEMPOMAT car les conditions d'activation ne sont pas toutes remplies.                             <ul style="list-style-type: none"> <li>► Tenez compte des conditions d'activation du TEMPOMAT .</li> </ul> </li> </ul>
<p>TEMPOMAT désactivé</p>	<ul style="list-style-type: none"> <li>* Le TEMPOMAT a été désactivé. Si un signal d'alerte retentit également, le TEMPOMAT s'est désactivé automatiquement (→ page 175).</li> </ul>
<p>TEMPOMAT ne fonctionne pas</p>	<ul style="list-style-type: none"> <li>* Le TEMPOMAT est en panne.                             <ul style="list-style-type: none"> <li>► Rendez-vous dans un atelier qualifié.</li> </ul> </li> </ul>

## Moteur

Messages sur le visuel	Causes et conséquences possibles et ► Solutions
<p>Faire l'appoint liquide refroid. cf. notice d'utilisation</p>	<p>* Le niveau de liquide de refroidissement est trop bas.</p> <div data-bbox="550 335 1696 418" style="border: 1px solid black; padding: 5px;"> <p><b>!</b> <b>REMARQUE</b> Dommage au niveau du moteur dû à un niveau de liquide de refroidissement trop bas</p> <p>► Evitez les longs trajets si le niveau de liquide de refroidissement est trop bas.</p> </div> <p>► Faites l'appoint de liquide de refroidissement .</p>
	<p>* Le moteur de ventilateur est défectueux.</p> <p>► Roulez jusqu'à l'atelier qualifié le plus proche en évitant toute charge importante du moteur. Ce faisant, veillez à ce que l'affichage de la température du liquide de refroidissement ne dépasse pas 248 °F (120 °C).</p>

Messages sur le visuel



Liquide refroid. S'arrêter  
Couper moteur

Causes et conséquences possibles et ► Solutions

\* Le liquide de refroidissement est trop chaud.

- Arrêtez-vous immédiatement en tenant compte des conditions de circulation et coupez le moteur.



**▲ ATTENTION** Risque de brûlure lors de l'ouverture du capot moteur

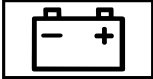
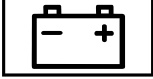

Si vous ouvrez le capot moteur après que le moteur a subi une surchauffe ou après un incendie dans le compartiment moteur, vous pouvez entrer en contact avec des gaz brûlants ou d'autres ingrédients et lubrifiants qui s'échappent.

- Avant d'ouvrir le capot moteur, laissez refroidir le moteur ayant subi une surchauffe.
  - Dans le cas d'un incendie dans le compartiment moteur, laissez le capot moteur fermé et prévenez les pompiers.
- Attendez que le moteur ait refroidi.
  - Assurez-vous que l'arrivée d'air jusqu'au radiateur moteur n'est pas obstruée.
  - Roulez jusqu'à l'atelier qualifié le plus proche en évitant toute charge importante du moteur. Ce faisant, veillez à ce que l'affichage de la température du liquide de refroidissement ne dépasse pas 248 °F (120 °C).

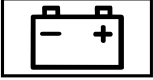

Messages sur le visuel	Causes et conséquences possibles et ► Solutions
 <p data-bbox="195 344 413 365">cf. notice d'utilisation</p>	<p data-bbox="526 251 842 272">* La batterie ne se charge plus.</p> <div data-bbox="563 293 1696 334" style="border: 1px solid black; padding: 5px;"> <p data-bbox="569 303 1446 324">! <b>REMARQUE</b> Risque de dommage au niveau du moteur en cas de poursuite du trajet</p> <ul data-bbox="563 344 984 401" style="list-style-type: none"> <li data-bbox="563 344 870 365">► Ne continuez pas de rouler.</li> <li data-bbox="563 376 984 401">► Prenez contact avec un atelier qualifié.</li> </ul> </div> <ul data-bbox="545 427 1554 490" style="list-style-type: none"> <li data-bbox="545 427 1554 453">► Arrêtez-vous immédiatement en tenant compte des conditions de circulation et coupez le moteur.</li> <li data-bbox="545 458 966 490">► Prenez contact avec un atelier qualifié.</li> </ul>
 <p data-bbox="195 598 476 645">S'arrêter cf. notice d'utilisation</p>	<p data-bbox="526 505 1336 526">* La batterie ne se charge plus et l'état de charge qu'elle a atteint est trop faible.</p> <div data-bbox="563 547 1696 588" style="border: 1px solid black; padding: 5px;"> <p data-bbox="569 557 1446 578">! <b>REMARQUE</b> Risque de dommage au niveau du moteur en cas de poursuite du trajet</p> <ul data-bbox="563 598 984 655" style="list-style-type: none"> <li data-bbox="563 598 870 619">► Ne continuez pas de rouler.</li> <li data-bbox="563 624 984 655">► Prenez contact avec un atelier qualifié.</li> </ul> </div> <ul data-bbox="545 681 1631 768" style="list-style-type: none"> <li data-bbox="545 681 1631 707">► Arrêtez-vous immédiatement en tenant compte des conditions de circulation. Ne continuez pas de rouler.</li> <li data-bbox="545 712 759 738">► Arrêtez le moteur.</li> <li data-bbox="545 743 966 768">► Prenez contact avec un atelier qualifié.</li> </ul>

Messages sur le visuel	Causes et conséquences possibles et ► Solutions
 <p>Démarrer moteur cf. notice d'utilisation</p>	<p>* Le moteur est arrêté et l'état de charge de la batterie est trop faible.</p> <ul style="list-style-type: none"> <li>► Arrêtez les consommateurs électriques qui ne sont pas indispensables.</li> <li>► Laissez tourner le moteur pendant quelques minutes ou effectuez un long trajet. Cela permet de recharger la batterie.</li> </ul>
 <p>Arrêter véhicule Laisser tourner moteur</p>	<p>* L'état de charge de la batterie est trop faible.</p> <ul style="list-style-type: none"> <li>► Arrêtez-vous immédiatement en tenant compte des conditions de circulation. Ne continuez pas de rouler.</li> <li>► Laissez tourner le moteur.</li> <li>► Attendez que le message d'écran disparaisse avant de continuer à rouler.</li> </ul>
 <p>A la station-service: contrôler niveau huile moteur</p>	<p>* Le niveau d'huile moteur est descendu à la valeur minimale.</p> <div style="border: 1px solid black; padding: 5px; margin: 10px 0;"> <p><b>! REMARQUE</b> Dommage au niveau du moteur dû à des trajets effectués avec un niveau d'huile moteur trop bas</p> <ul style="list-style-type: none"> <li>► Evitez les longs trajets si le niveau d'huile moteur est trop bas.</li> </ul> </div> <ul style="list-style-type: none"> <li>► Contrôlez le niveau d'huile moteur au prochain ravitaillement.</li> </ul> <p>Faites l'appoint d'huile moteur (→ page 344). Remarques sur l'huile moteur (→ page 417).</p>

Messages sur le visuel	Causes et conséquences possibles et ► Solutions
 <p>Réserve carburant</p>	<p>* Le niveau de carburant a atteint le niveau de réserve.</p> <ul style="list-style-type: none"> <li>► Ravitaillez le véhicule.</li> </ul>
 <p>Bouchon réservoir ouvert</p>	<p>* Une perte de pression est survenue dans le système d'alimentation en carburant. Le bouchon de réservoir n'est pas correctement fermé ou le système d'alimentation en carburant n'est pas étanche.</p> <ul style="list-style-type: none"> <li>► Fermez le bouchon de réservoir.</li> <li>► <b>Si le bouchon de réservoir était déjà correctement fermé</b> : rendez-vous dans un atelier qualifié.</li> </ul>

## Pneus

Messages sur le visuel	Causes et conséquences possibles et ► Solutions
 <p>Corriger pression pneus</p>	<p>* La pression d'un ou plusieurs pneus est insuffisante ou la différence de pression de pneu entre les différentes roues est très importante.</p> <ul style="list-style-type: none"> <li>► Contrôlez la pression de pneu et corrigez-la si nécessaire.</li> <li>► En cas de réglage correct de la pression de pneu, redémarrez le système de contrôle de la pression des pneus .</li> </ul>

Messages sur le visuel



Contrôler pneus

Causes et conséquences possibles et ► Solutions

\* La pression de pneu a fortement baissé. La position de la ou des roues concernées est indiquée.

**▲ ATTENTION** Risque d'accident dû à une pression de pneu trop basse

Les pneus dont la pression est trop basse présentent les risques suivants:

- Les pneus peuvent éclater, en particulier lorsque la charge ou la vitesse du véhicule augmentent.
- Les pneus peuvent s'user de manière excessive et/ou irrégulière, ce qui peut réduire fortement leur adhérence.
- - Le comportement routier ainsi que la manœuvrabilité et le comportement au freinage du véhicule peuvent être fortement compromis.

Vous risquez alors de perdre le contrôle du véhicule.

- Tenez compte des pressions de pneu recommandées.
- Adaptez la pression de pneu si nécessaire.



- Arrêtez le véhicule en tenant compte des conditions de circulation.
- Contrôlez la pression de pneu et les pneus.



Messages sur le visuel	Causes et conséquences possibles et ► Solutions
 <p data-bbox="195 342 445 368">Attention pneu(s) défect.</p>	<p data-bbox="526 249 1676 301">* La pression de pneu d'un ou plusieurs pneus baisse brusquement. La position de la ou des roues concernées est indiquée.</p> <div data-bbox="563 322 1696 358" style="background-color: #e0e0e0; padding: 5px;"> <p data-bbox="569 327 1373 353">▲ <b>ATTENTION</b> Risque d'accident en cas de conduite avec des pneus dégonflés</p> </div> <p data-bbox="563 368 1092 391">Les pneus dégonflés présentent les risques suivants:</p> <ul data-bbox="569 405 1674 484" style="list-style-type: none"> <li data-bbox="569 405 1060 427">• Les pneus peuvent surchauffer et prendre feu.</li> <li data-bbox="569 438 1674 484">• - Le comportement routier ainsi que la manœuvrabilité et le comportement au freinage du véhicule peuvent être fortement compromis.</li> </ul> <p data-bbox="563 505 1086 528">Vous risquez alors de perdre le contrôle du véhicule.</p> <ul data-bbox="563 541 1055 598" style="list-style-type: none"> <li data-bbox="563 541 972 564">► Ne roulez pas avec un pneu dégonflé.</li> <li data-bbox="563 574 1055 598">► Respectez les consignes en cas de crevaison.</li> </ul> <p data-bbox="545 624 1003 647">Consignes en cas de crevaison (→ page 356).</p> <ul data-bbox="545 660 1249 717" style="list-style-type: none"> <li data-bbox="545 660 1249 683">► Arrêtez le véhicule en tenant compte des conditions de circulation.</li> <li data-bbox="545 694 787 717">► Contrôlez les pneus.</li> </ul>
<p data-bbox="195 738 445 816">Contrôle pression pneus pas disponible pour l'instant</p>	<p data-bbox="526 733 1683 780">* Le système ne reçoit aucun signal des capteurs de pression de pneu en raison d'une puissante source radio parasite. Le système de contrôle de la pression des pneus n'est momentanément pas disponible.</p> <ul data-bbox="545 793 1665 865" style="list-style-type: none"> <li data-bbox="545 793 1665 865">► Continuez de rouler. Le système de contrôle de la pression des pneus se réactive automatiquement dès que la cause de la défaillance est éliminée.</li> </ul>

Messages sur le visuel	Causes et conséquences possibles et ► Solutions
 <p>Pas de capteurs roue</p>	<p>* Il n'y a pas de signal du capteur de pression de pneu au niveau d'un ou plusieurs pneus. Aucune valeur de pression n'est affichée au niveau du ou des pneus concernés.</p> <p>► Faites remplacer le ou les capteurs de pression de pneu défectueux par un atelier qualifié.</p>
<p>Contrôle pression pneus ne fonctionne pas Pas de capteurs roue</p>	<p>* Les roues qui ont été montées n'ont pas de capteur de pression de pneu approprié. Le système de contrôle de la pression des pneus est désactivé.</p> <p>► Montez des roues munies de capteurs de pression de pneu appropriés.</p>
<p>Contrôle pression pneus ne fonctionne pas</p>	<p>* Le système de contrôle de la pression des pneus est en panne.</p> <div style="border: 1px solid gray; padding: 5px; margin: 5px 0;"> <p><b>▲ ATTENTION</b> Risque d'accident en cas de défaillance du système de contrôle de la pression des pneus</p> <p>Lorsque le système de contrôle de la pression des pneus est défectueux, il ne peut pas vous prévenir correctement en cas de perte de pression dans un ou plusieurs pneus.</p> <p>Les pneus dont la pression est trop basse peuvent par exemple compromettre le comportement routier ainsi que la manœuvrabilité et le comportement au freinage du véhicule. -</p> <p>► Faites contrôler le système de contrôle de la pression des pneus par un atelier qualifié.</p> </div> <p>► Rendez-vous dans un atelier qualifié.</p>
<p>Surchauffe pneu(s)</p>	<p>* Au moins un pneu a subi une surchauffe. Les pneus concernés sont affichés en rouge. Dans le cas de températures s'approchant de la valeur limite, les pneus sont affichés en orange.</p> <p>► Roulez plus lentement.</p>

Messages sur le visuel	Causes et conséquences possibles et ► Solutions
<p>Surchauffe pneu(s) Ralenti</p>	<p>* Au moins un pneu a subi une surchauffe.</p> <div style="border: 1px solid gray; padding: 5px; margin: 10px 0;"> <p><b>▲ ATTENTION</b> Risque d'accident en cas de conduite avec des pneus ayant subi une surchauffe</p> <p>Des pneus ayant subi une surchauffe risquent d'éclater, en particulier lorsque vous roulez à vitesse élevée.</p> <p>► Réduisez votre vitesse pour que les pneus refroidissent.</p> </div> <p>► Réduisez votre vitesse pour que les pneus refroidissent.</p>

## Clé

Messages sur le visuel	Causes et conséquences possibles et ► Solutions
 <p>Remplacer la clé</p>	<p>* La clé doit être remplacée.</p> <p>► Rendez-vous dans un atelier qualifié.</p>
 <p>Remplacer piles de la clé</p>	<p>* La pile de la clé est déchargée.</p> <p>► Remplacez la pile .</p>

Messages sur le visuel	Causes et conséquences possibles et ► Solutions
 <p>Clé non identifiée (message d'écran en blanc)</p>	<p>* La clé ne peut pas être identifiée pour le moment.</p> <ul style="list-style-type: none"> <li>► Changez la clé de place dans le véhicule.</li> <li>► Si la clé ne peut toujours pas être identifiée, démarrez le moteur avec la clé dans le bac de rangement .</li> </ul>
 <p>Clé non identifiée (message d'écran en rouge)</p>	<p>* La clé n'est pas identifiée et ne se trouve éventuellement plus dans le véhicule. La clé ne se trouve plus dans le véhicule et vous arrêtez le moteur:</p> <ul style="list-style-type: none"> <li>• Vous ne pouvez plus démarrer le moteur.</li> <li>• Vous ne pouvez pas verrouiller le véhicule de manière centralisée.</li> </ul> <p>► Assurez-vous que la clé se trouve dans le véhicule.</p> <p>Lorsque la détection de la clé est en panne en raison d'une source radio puissante:</p> <ul style="list-style-type: none"> <li>► Arrêtez-vous immédiatement en tenant compte des conditions de circulation.</li> <li>► Posez la clé dans le bac de rangement pour le démarrage avec la clé .</li> </ul>
 <p>Emporter la clé</p>	<p>* En outre, un signal d'alerte retentit. Ce message vous rappelle que vous devez toujours prendre la clé avec vous lorsque vous quittez le véhicule.</p>



Messages sur le visuel	Causes et conséquences possibles et ► Solutions
 <p>Déposer la clé à l'endroit prévu à cet effet cf. notice d'utilisation</p>	<ul style="list-style-type: none"> <li>* La détection de la clé est en panne.           <ul style="list-style-type: none"> <li>► Changez la clé de place dans le véhicule.</li> <li>► Démarrez le véhicule avec la clé dans le bac de rangement .</li> </ul> </li> </ul>



## Véhicule



Messages sur le visuel	Causes et conséquences possibles et ► Solutions
<p>Pour quitter position P: actionner frein</p>	<ul style="list-style-type: none"> <li>* Vous avez essayé de faire passer la boîte de vitesses de la position <b>P</b> à une autre position de la boîte de vitesses.           <ul style="list-style-type: none"> <li>► Appuyez sur la pédale de frein.</li> </ul> </li> </ul>
<p>Pour quitter position P ou N: actionner frein et démar- rer moteur</p>	<ul style="list-style-type: none"> <li>* Vous avez essayé de faire passer la boîte de vitesses de la position <b>P</b> ou <b>N</b> à une autre position de la boîte de vitesses.           <ul style="list-style-type: none"> <li>► Appuyez sur la pédale de frein.</li> <li>► Démarrez le moteur.</li> </ul> </li> </ul>
<p>Danger: véhicule non immo- bilisé Porte cond. ouverte et boîte pas sur P</p>	<ul style="list-style-type: none"> <li>* La porte conducteur n'est pas complètement fermée et la boîte de vitesses se trouve en position <b>R</b>, <b>N</b> ou <b>D</b>.           <ul style="list-style-type: none"> <li>► Lorsque vous arrêtez le véhicule, mettez la boîte de vitesses sur <b>P</b>.</li> </ul> </li> </ul>



Messages sur le visuel	Causes et conséquences possibles et ► Solutions
<p>Danger: véhicule non immobilisé Boîte de vitesses en position N</p>	<ul style="list-style-type: none"> <li>* Vous avez mis la boîte de vitesses en position <b>N</b> pendant que le véhicule roule.                             <ul style="list-style-type: none"> <li>► Appuyez sur la pédale de frein pour arrêter le véhicule et mettez la boîte de vitesses sur <b>P</b> lorsque le véhicule est à l'arrêt.</li> <li>► Pour poursuivre le trajet, mettez la boîte de vitesses sur <b>D</b> ou <b>R</b>.</li> </ul> </li> </ul>
<p>Position P possible seulement quand véhicule arrêté</p>	<ul style="list-style-type: none"> <li>* Mettez la boîte de vitesses sur <b>P</b> uniquement lorsque le véhicule est à l'arrêt.</li> </ul>
<p>Aller à l'atelier sans changer de rapport</p>	<ul style="list-style-type: none"> <li>* La boîte de vitesses est en panne. La position de la boîte de vitesses ne peut plus être changée.                             <ul style="list-style-type: none"> <li>► Lorsque la boîte de vitesses se trouve sur <b>D</b>, rendez-vous dans un atelier qualifié sans changer la position de la boîte de vitesses.</li> <li>► Pour toutes les autres positions de la boîte de vitesses, arrêtez le véhicule à l'écart de la circulation.</li> <li>► Prenez contact avec un atelier qualifié ou un service de dépannage.</li> </ul> </li> </ul>
<div style="text-align: center;">  </div> <p>Véhicule prêt à rouler Couper contact avant de quitter le véhicule</p>	<ul style="list-style-type: none"> <li>* Vous êtes sur le point de quitter le véhicule en état de marche.                             <ul style="list-style-type: none"> <li>► Lorsque vous quittez le véhicule, coupez le contact et prenez la clé avec vous.</li> <li>► Si vous restez à bord du véhicule, arrêtez les consommateurs électriques (chauffage de siège, par exemple). Sinon la batterie 12 V peut se décharger et vous ne pouvez démarrer le véhicule qu'à l'aide d'une autre batterie (aide au démarrage).</li> </ul> </li> </ul>

Messages sur le visuel	Causes et conséquences possibles et ► Solutions
Boîte de vitesses Défaut S'arrêter	<ul style="list-style-type: none"> <li>* La boîte de vitesses est en panne. La boîte de vitesses passe automatiquement sur <b>N</b>.</li> <li>► Arrêtez-vous immédiatement en tenant compte des conditions de circulation.</li> <li>► Mettez la boîte de vitesses sur <b>P</b>.</li> <li>► Prenez contact avec un atelier qualifié.</li> </ul>
Marche arrière impossible Aller à l'atelier	<ul style="list-style-type: none"> <li>* La boîte de vitesses est en panne. Vous ne pouvez plus engager la marche arrière.</li> <li>► Rendez-vous dans un atelier qualifié.</li> </ul>
Arrêter véhicule Laisser tourner moteur Refroidissement BV... Veuillez patienter	<ul style="list-style-type: none"> <li>* La boîte de vitesses a subi une surchauffe. Le démarrage peut être momentanément perturbé ou impossible.</li> <li>► Arrêtez-vous immédiatement en tenant compte des conditions de circulation. Ne continuez pas de rouler.</li> <li>► Laissez tourner le moteur.</li> <li>► Attendez que le message d'écran disparaisse avant de continuer à rouler.</li> </ul>
Batterie de réserve Défaut	<ul style="list-style-type: none"> <li>* La batterie de secours de la boîte de vitesses ne se charge plus.</li> <li>► Rendez-vous dans un atelier qualifié.</li> <li>► D'ici là, mettez toujours la boîte de vitesses manuellement sur <b>P</b> avant de couper le moteur.</li> <li>► Avant de quitter le véhicule, serrez le frein de stationnement électrique.</li> </ul>
Climatiseur Défaut cf. notice d'utilisation	<ul style="list-style-type: none"> <li>* Le système de climatisation fonctionne momentanément de manière limitée. Le débit et l'arrivée d'air frais sont régulés automatiquement.</li> <li>► Faites contrôler le système de climatisation par un atelier qualifié.</li> </ul>

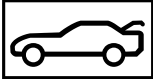

Messages sur le visuel	Causes et conséquences possibles et ► Solutions
<p>Pour mettre boîte sur R: actionner frein</p>	<p>* Vous avez essayé de faire passer la boîte de vitesses de la position <b>D</b> à la position <b>R</b>.</p> <ul style="list-style-type: none"> <li>► Appuyez sur la pédale de frein.</li> <li>► Mettez la boîte de vitesses sur <b>R</b>.</li> </ul>
<div data-bbox="155 360 310 441" data-label="Image"> </div> <p>Défaut direction Rouler prudemment Aller à l'atelier</p>	<p>* L'assistance de direction est en panne. Vous devez éventuellement exercer une force plus importante pour diriger le véhicule.</p> <ul style="list-style-type: none"> <li>► Continuez de rouler prudemment.</li> <li>► Rendez-vous dans un atelier qualifié.</li> </ul>
<p>Assurer apport d'air frais dans l'habitacle Défaut climatiseur Aller à l'atelier</p>	<p>* Le système de climatisation est en panne.</p> <div data-bbox="495 553 1648 698" data-label="Complex-Block" style="border: 1px solid black; padding: 5px;"> <p><b>▲ ATTENTION</b> Risque de blessure et d'accident en cas d'arrivée d'air frais insuffisante.</p> <p>Si le système de climatisation est en panne, du dioxyde de carbone peut pénétrer dans l'habitacle. L'inhalation de dioxyde de carbone peut provoquer des vertiges.</p> <ul style="list-style-type: none"> <li>► Ouvrez une vitre pour assurer une arrivée d'air frais suffisante.</li> </ul> </div> <ul style="list-style-type: none"> <li>► Ouvrez une vitre pour assurer une arrivée d'air frais suffisante.</li> <li>► Rendez-vous immédiatement dans un atelier qualifié.</li> </ul>

Messages sur le visuel	Causes et conséquences possibles et ► Solutions
 <p data-bbox="195 344 458 417">Défaut direction S'arrêter immédiatement cf. notice d'utilisation</p>	<p data-bbox="526 251 1336 272">* La direction présente un défaut. La manœuvrabilité est fortement compromise.</p> <div data-bbox="563 298 1696 332" style="background-color: #f0f0f0; padding: 5px;"> <p data-bbox="569 303 1240 324">▲ <b>ATTENTION</b> Risque d'accident dû à une manœuvrabilité limitée</p> </div> <p data-bbox="563 342 1637 363">Si la direction ne fonctionne plus correctement, la sécurité de fonctionnement du véhicule est compromise.</p> <ul style="list-style-type: none"> <li data-bbox="563 379 1650 399">▶ Arrêtez-vous immédiatement en tenant compte des conditions de circulation. Ne continuez pas de rouler.</li> <li data-bbox="563 410 984 430">▶ Prenez contact avec un atelier qualifié.</li> </ul> <ul style="list-style-type: none"> <li data-bbox="545 462 1631 482">▶ Arrêtez-vous immédiatement en tenant compte des conditions de circulation. Ne continuez pas de rouler.</li> <li data-bbox="545 493 966 513">▶ Prenez contact avec un atelier qualifié.</li> </ul>
 <p data-bbox="195 627 426 700">Défaut direction Effort suppl. requis cf. notice d'utilisation</p>	<p data-bbox="526 538 938 559">* L'assistance de direction est en panne.</p> <div data-bbox="563 585 1696 619" style="background-color: #f0f0f0; padding: 5px;"> <p data-bbox="569 590 1354 611">▲ <b>ATTENTION</b> Risque d'accident dû à un comportement directionnel modifié</p> </div> <p data-bbox="563 629 1650 671">Si l'assistance de direction ne fonctionne plus que partiellement ou plus du tout, vous devez fournir un effort plus important pour diriger le véhicule.</p> <ul style="list-style-type: none"> <li data-bbox="563 686 1446 707">▶ Si vous pouvez diriger le véhicule en toute sécurité, continuez de rouler prudemment.</li> <li data-bbox="563 717 1323 738">▶ Prenez immédiatement contact avec un atelier qualifié ou rendez-vous-y.</li> </ul> <ul style="list-style-type: none"> <li data-bbox="545 769 1428 790">▶ Si vous pouvez diriger le véhicule en toute sécurité, continuez de rouler prudemment.</li> <li data-bbox="545 800 1304 821">▶ Prenez immédiatement contact avec un atelier qualifié ou rendez-vous-y.</li> </ul>





Messages sur le visuel	Causes et conséquences possibles et ► Solutions
<p>Capot actif Défaut cf. notice d'utilisation</p> 	<ul style="list-style-type: none"> <li>* Le capot moteur actif (protection piétons) est en panne ou ne fonctionne pas en raison d'un déclenchement.               <ul style="list-style-type: none"> <li>► Rendez-vous dans un atelier qualifié.</li> </ul> </li> <li>* Le capot moteur est ouvert.               <div style="border: 1px solid gray; padding: 5px; margin: 5px 0;"> <p><b>▲ ATTENTION</b> Risque d'accident dû à un capot moteur déverrouillé pendant la marche</p> <p>Si le capot moteur est déverrouillé, il pourrait s'ouvrir pendant la marche et empêcher toute visibilité.</p> <ul style="list-style-type: none"> <li>► Ne déverrouillez jamais le capot moteur lorsque vous roulez.</li> <li>► Avant chaque trajet, assurez-vous que le capot moteur est verrouillé.</li> </ul> </div> <ul style="list-style-type: none"> <li>► Arrêtez immédiatement le véhicule en tenant compte des conditions de circulation.</li> <li>► Fermez le capot moteur.</li> </ul> </li> </ul>
	<ul style="list-style-type: none"> <li>* Une porte au moins est ouverte.               <ul style="list-style-type: none"> <li>► Fermez toutes les portes.</li> </ul> </li> </ul>

Messages sur le visuel	Causes et conséquences possibles et ► Solutions
	<p>* Le couvercle de coffre est ouvert.</p> <div style="border: 1px solid gray; padding: 5px; margin-top: 10px;"> <p><b>▲ ATTENTION</b> Risque d'intoxication dû aux gaz d'échappement</p> <p>Les moteurs thermiques dégagent des gaz d'échappement toxiques, tels que du monoxyde de carbone. Si le couvercle de coffre est ouvert alors que le moteur tourne, des gaz d'échappement peuvent pénétrer dans l'habitacle, notamment pendant la marche.</p> <ul style="list-style-type: none"> <li>▶ Arrêtez toujours le moteur avant d'ouvrir le couvercle de coffre.</li> <li>▶ Ne roulez jamais avec un couvercle de coffre ouvert.</li> </ul> </div> <p>► Fermez le couvercle de coffre.</p>
 <p>Dossier arrière gauche non verrouillé (exemple)</p>	<p>* Le dossier correspondant de la banquette arrière n'est pas verrouillé.</p> <p>► Basculez le dossier correspondant vers l'arrière jusqu'à ce qu'il se verrouille.</p>
 <p>Faire l'appoint liquide lave-glace</p>	<p>* Le niveau de liquide de lave-glace dans le réservoir de liquide de lave-glace est en dessous du niveau minimal.</p> <p>► Faites l'appoint de liquide de lave-glace .</p>

## Eclairage

Messages sur le visuel	Causes et conséquences possibles et ► Solutions
 <p>Feu croisement gauche (exemple)</p>	<ul style="list-style-type: none"> <li>* La lampe correspondante est défectueuse.                             <ul style="list-style-type: none"> <li>► Rendez-vous dans un atelier qualifié.</li> <li>ⓘ Lampes LED: le message d'écran apparaît pour les feux correspondants uniquement si toutes les diodes sont défaillantes.</li> </ul> </li> </ul>
 <p>Eclairage actif virages ne fonctionne pas</p>	<ul style="list-style-type: none"> <li>* L'éclairage actif dans les virages est en panne.                             <ul style="list-style-type: none"> <li>► Rendez-vous dans un atelier qualifié.</li> </ul> </li> </ul>
 <p>Défaut cf. notice d'utilisation</p>	<ul style="list-style-type: none"> <li>* L'éclairage extérieur est en panne.                             <ul style="list-style-type: none"> <li>► Rendez-vous dans un atelier qualifié.</li> </ul> </li> </ul>



Messages sur le visuel	Causes et conséquences possibles et ► Solutions
 <p data-bbox="195 344 473 391">Allumage feux automatique ne fonctionne pas</p>	<p data-bbox="519 251 935 272">* Le capteur de luminosité est en panne.</p> <ul style="list-style-type: none"> <li data-bbox="543 285 944 306">► Rendez-vous dans un atelier qualifié.</li> </ul>
 <p data-bbox="195 500 365 521">Eteindre les feux</p>	<p data-bbox="519 409 1184 429">* Vous quittez le véhicule alors que la lumière est encore allumée.</p> <ul style="list-style-type: none"> <li data-bbox="543 443 1036 464">► Tournez le commutateur d'éclairage sur <b>AUTO</b>.</li> </ul>
 <p data-bbox="195 629 467 650">Allumer éclairage extérieur</p>	<p data-bbox="519 538 916 559">* Vous roulez sans feux de croisement.</p> <ul style="list-style-type: none"> <li data-bbox="543 572 1129 593">► Tournez le commutateur d'éclairage sur  ou <b>AUTO</b>.</li> </ul>
<p data-bbox="195 676 467 723">Assistant adapt. feux route ne fonctionne pas</p>	<p data-bbox="519 668 1058 688">* L'assistant de feux de route adaptatif est en panne.</p> <ul style="list-style-type: none"> <li data-bbox="543 702 944 723">► Rendez-vous dans un atelier qualifié.</li> </ul>
<p data-bbox="195 749 467 816">Assistant adapt. feux route pas dispo. pr l'instant cf. notice d'utilisation</p>	<p data-bbox="519 740 1304 761">* L'assistant de feux de route adaptatif n'est momentanément pas disponible.</p> <p data-bbox="543 774 1031 795">Les limites système sont atteintes (→ page 120).</p> <ul style="list-style-type: none"> <li data-bbox="543 809 1683 882">► Continuez de rouler. Dès que les causes de l'anomalie sont supprimées, le système est de nouveau disponible. Le message d'écran <b>Assistant adapt. feux route de nouveau disponible</b> apparaît.</li> </ul>

Messages sur le visuel	Causes et conséquences possibles et ► Solutions
<p>Assistant adapt. feux route Champ caméra réduit cf. notice d'utilisation</p>	<p>* Le champ de la caméra est réduit. Causes possibles:</p> <ul style="list-style-type: none"><li>• Encrassement du pare-brise dans le champ de la caméra</li><li>• Fortes précipitations ou brouillard</li></ul> <p>Les systèmes d'aide à la conduite et systèmes de sécurité active peuvent être en panne ou momentanément indisponibles.</p> <p>Dès que les causes de l'anomalie sont supprimées, les systèmes d'aide à la conduite et systèmes de sécurité active sont de nouveau disponibles.</p> <p>Si le message d'écran ne disparaît pas:</p> <ul style="list-style-type: none"><li>► Arrêtez-vous en tenant compte des conditions de circulation.</li><li>► Nettoyez le pare-brise.</li></ul>

### Voyants de contrôle et d'alerte

#### Vue d'ensemble des voyants de contrôle et d'alerte

Lorsque vous mettez le contact, certains systèmes effectuent un autodiagnostic. Certains voyants de contrôle et d'alerte peuvent alors s'allumer ou clignoter momentanément. Cela n'est pas critique. Les voyants de contrôle et d'alerte ne signalent un défaut que s'ils s'allument ou cli-

gnotent après le démarrage du moteur ou pendant la marche.

### Ecran pour les instruments (Standard)

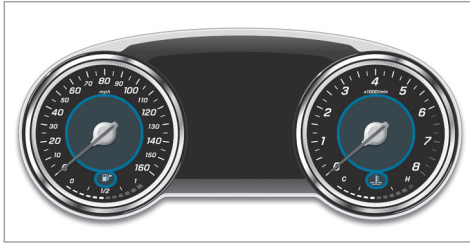

### Ecran pour les instruments dans le poste de conduite Widescreen

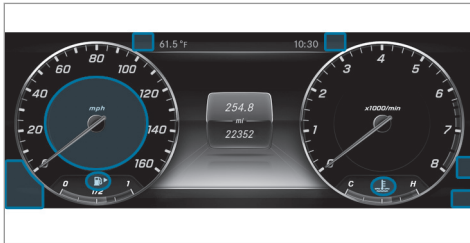

















### Réglage Progressive (poste de conduite Widescreen)



Si vous sélectionnez le réglage d'écran Progressive sur les véhicules équipés d'un poste de conduite Widescreen, la position des voyants qui se trouvent sur l'écran pour les instruments change.

#### Voyants de contrôle et d'alerte:

-  Feux de croisement (→ page 117)
-  Feux de position (→ page 117)
-  Feux de route (→ page 118)
-   Clignotants (→ page 118)

-  Eclairage antibrouillard arrière (→ page 117)
-  Ceinture de sécurité pas bouclée (→ page 482)
-  Etats-Unis: freins (voyant rouge) (→ page 474)
-  Canada: freins (voyant rouge) (→ page 474)
-  ABS en panne (→ page 474)
-  ESP® (→ page 474)
-  ESP® OFF (→ page 474)
-  Etats-Unis: serrage du frein de stationnement électrique (voyant rouge) (→ page 474)
-  Canada: serrage du frein de stationnement électrique (voyant rouge) (→ page 474)
-  Frein de stationnement électrique (voyant orange) (→ page 474)
-  Assistance de direction en panne (→ page 484)
-  Défaut électrique (→ page 485)

## 474 Messages d'écran et voyants de contrôle et d'alerte



Systèmes de retenue (→ page 474)



Liquide de refroidissement trop chaud/froid(→ page 485)



Diagnostic moteur (→ page 485)



Alerte de distance (→ page 483)



Réserve de carburant avec indicateur de position du bouchon du réservoir(→ page 485)



Système de contrôle de la pression des pneus (→ page 489)

### Systèmes de sécurité

Voyants de contrôle et d'alerte	Causes et conséquences possibles et ► Solutions
<div data-bbox="155 498 310 578"></div> <p data-bbox="144 588 421 637">Voyant d'alerte RBS (États-Unis/Canada)</p>	<p data-bbox="454 495 1123 518">Le voyant orange d'alerte RBS s'allume alors que le moteur tourne.</p> <div data-bbox="454 536 1644 688"><p data-bbox="467 547 1280 569"><b>▲ ATTENTION</b> Risque d'accident en cas de défaut dans le système de freinage</p><p data-bbox="467 588 1443 611">Lorsque le système de freinage est en panne, le comportement au freinage peut être compromis.</p><ul data-bbox="467 621 1280 678" style="list-style-type: none"><li>► Continuez de rouler prudemment.</li><li>► Faites immédiatement contrôler le système de freinage par un atelier qualifié.</li></ul></div> <ul data-bbox="454 709 1628 823" style="list-style-type: none"><li>► Continuez à rouler avec précaution à une vitesse adaptée et en maintenant une distance suffisante par rapport au véhicule qui précède.</li><li>► Si un message d'écran apparaît sur l'écran multifonction, tenez-en compte.</li><li>► Rendez-vous dans un atelier qualifié.</li></ul>

**Voyants de contrôle et d'alerte**

Voyant d'alerte des freins  
(Etats-Unis)



Voyant d'alerte des freins  
(Canada)

**Causes et conséquences possibles et ► Solutions**

Le voyant rouge d'alerte des freins s'allume alors que le moteur tourne.

Causes possibles:

- L'amplification de la force de freinage est en panne et le comportement au freinage du véhicule peut se modifier.
- Il n'y a pas suffisamment de liquide de frein dans le réservoir de liquide de frein.

**▲ ATTENTION** Risque d'accident en cas de défaillance de l'amplification de la force de freinage

Lorsque l'amplification de la force de freinage est en panne, les roues peuvent se bloquer lors du freinage. Le comportement au freinage peut être compromis. La distance de freinage peut s'allonger dans les situations de freinage d'urgence.

- Arrêtez-vous immédiatement en tenant compte des conditions de circulation. Ne continuez pas de rouler.
- Prenez contact avec un atelier qualifié.



**▲ ATTENTION** Risque d'accident en cas de niveau de liquide de frein bas

Si le niveau de liquide de frein est trop bas, l'effet de freinage et donc le comportement au freinage peuvent être compromis.

- Arrêtez-vous immédiatement en tenant compte des conditions de circulation. Ne continuez pas de rouler.
- Prenez contact avec un atelier qualifié.  
Ne faites pas l'appoint de liquide de frein.



Voyants de contrôle et d'alerte	Causes et conséquences possibles et ► Solutions
	<ul style="list-style-type: none"><li>► Arrêtez-vous immédiatement en tenant compte des conditions de circulation. Ne continuez pas de rouler.</li><li>► Tenez compte des messages qui apparaissent sur l'écran multifonction.</li><li>► Prenez contact avec un atelier qualifié.</li></ul> <p><b>Uniquement pour les Etats-Unis :</b> si en outre un message comportant le symbole  apparaît sur l'écran multifonction, les garnitures de frein ont atteint la limite d'usure.</p> <ul style="list-style-type: none"><li>► Rendez-vous dans un atelier qualifié.</li></ul>

Voyants de contrôle et d'alerte	Causes et conséquences possibles et ► Solutions
 <p>Voyant d'alerte ABS</p>	<p>Le voyant orange d'alerte ABS s'allume alors que le moteur tourne. L'ABS est en panne.</p> <p>Si un signal d'alerte retentit également, c'est que l'EBD est en panne. D'autres systèmes d'aide à la conduite et systèmes de sécurité active peuvent également être en panne.</p> <div style="background-color: #f0f0f0; padding: 5px; margin-top: 10px;"> <p><b>▲ ATTENTION</b> Risque de dérapage en cas de défaut de l'EBD ou de l'ABS</p> <p>Lorsque l'EBD ou l'ABS est en panne, les roues peuvent se bloquer lors du freinage La manœuvrabilité et le comportement au freinage du véhicule sont fortement compromis. La distance de freinage peut s'allonger dans les situations de freinage d'urgence. En outre, d'autres systèmes de sécurité active sont désactivés.</p> <ul style="list-style-type: none"> <li>▶ Continuez de rouler prudemment.</li> <li>▶ Faites immédiatement contrôler le système de freinage par un atelier qualifié.</li> </ul> </div> <ul style="list-style-type: none"> <li>▶ Continuez de rouler prudemment.</li> <li>▶ Tenez compte des messages qui apparaissent sur l'écran multifonction.</li> <li>▶ Rendez-vous dans un atelier qualifié.</li> </ul>

Voyants de contrôle et d'alerte	Causes et conséquences possibles et ► Solutions
 <p>Le voyant d'alerte ESP® clignote</p>	<p>Le voyant orange d'alerte ESP® clignote pendant la marche. L'ESP® entre en action .</p> <ul style="list-style-type: none"> <li>► Adaptez votre style de conduite aux conditions routières et météorologiques.</li> </ul>
 <p>Le voyant d'alerte ESP® est allumé</p>	<p>Le voyant orange d'alerte ESP® s'allume alors que le moteur tourne. L'ESP® est en panne. D'autres systèmes d'aide à la conduite et systèmes de sécurité active peuvent également être en panne.</p> <div style="background-color: #cccccc; padding: 5px; margin-bottom: 10px;"> <p><b>▲ ATTENTION</b> Risque de dérapage dû à un défaut dans l'ESP®</p> </div> <p>Si l'ESP® est en panne, il ne peut pas stabiliser la trajectoire du véhicule. ® En outre, d'autres systèmes de sécurité active sont désactivés.</p> <ul style="list-style-type: none"> <li>► Continuez de rouler prudemment.</li> <li>► Faites contrôler l'ESP® par un atelier qualifié.</li> </ul> <ul style="list-style-type: none"> <li>► Continuez de rouler prudemment.</li> <li>► Tenez compte des messages qui apparaissent sur l'écran multifonction.</li> <li>► Rendez-vous dans un atelier qualifié.</li> </ul>



Voyants de contrôle et d'alerte	Causes et conséquences possibles et ► Solutions
 <p data-bbox="195 368 456 394">Voyant d'alerte ESP® OFF</p>	<p data-bbox="506 277 1230 337">Le voyant orange d'alerte ESP® OFF s'allume alors que le moteur tourne. L'ESP® est désactivé.</p> <p data-bbox="506 365 1313 394"><b>▲ ATTENTION</b> Risque de dérapage en cas de conduite avec l'ESP® désactivé</p> <p data-bbox="506 410 1655 459">Si l'ESP® est désactivé, il ne peut pas stabiliser la trajectoire du véhicule. En outre, d'autres systèmes de sécurité active ne sont disponibles que de manière limitée.</p> <ul data-bbox="522 472 1143 532" style="list-style-type: none"><li>► Continuez de rouler prudemment.</li><li>► Désactivez l'ESP® uniquement tant que la situation l'exige.</li></ul> <p data-bbox="506 560 1064 586">Si l'ESP® ne peut pas être activé, l'ESP® est en panne.</p> <ul data-bbox="522 598 1171 624" style="list-style-type: none"><li>► Faites immédiatement contrôler l'ESP® par un atelier qualifié.</li></ul> <p data-bbox="506 653 1217 674">► Tenez compte des remarques relatives à la désactivation de l'ESP® .</p>

Voyants de contrôle et d'alerte	Causes et conséquences possibles et ► Solutions
<p data-bbox="155 277 310 360"> <b>PARK</b></p> <p data-bbox="144 366 425 470">Voyant rouge de serrage du frein de stationnement électrique (uniquement pour les Etats-Unis)</p> <p data-bbox="155 476 310 559"></p> <p data-bbox="144 565 425 669">Voyant rouge de serrage du frein de stationnement électrique (uniquement pour le Canada)</p> <p data-bbox="155 675 310 758"></p> <p data-bbox="144 764 425 842">Voyant orange de frein de stationnement électrique en panne</p>	<p data-bbox="454 273 1609 325">Le voyant rouge du frein de stationnement électrique clignote ou est allumé. En cas de défaut du frein de stationnement électrique, le voyant orange est en outre allumé.</p> <p data-bbox="454 331 1203 360">► Tenez compte des messages qui apparaissent sur l'écran multifonction.</p>

**Voyants de contrôle et d'alerte**

Voyant d'alerte des systèmes de retenue

**Causes et conséquences possibles et ► Solutions**

Le voyant rouge d'alerte du système de retenue s'allume alors que le moteur tourne.  
Le système de retenue est en panne.



**▲ ATTENTION** Risque de blessure ou danger de mort dû à des dysfonctionnements au niveau du système de retenue

Lorsque le système de retenue est en panne, certains composants du système de retenue risquent de se déclencher de manière intempestive ou ne pas se déclencher comme prévu en cas d'accident. Cela peut concerner les rétracteurs de ceinture ou les airbags, par exemple.

► Faites immédiatement contrôler et réparer le système de retenue par un atelier qualifié.

- Continuez de rouler prudemment.
- Tenez compte des messages qui apparaissent sur l'écran multifonction.
- Rendez-vous immédiatement dans un atelier qualifié.

### Ceintures de sécurité

Voyants de contrôle et d'alerte	Causes et conséquences possibles et ► Solutions
 <p data-bbox="144 410 425 456">Le voyant d'alerte des ceintures de sécurité clignote</p>	<p data-bbox="456 314 1567 339">Le voyant rouge d'alerte des ceintures de sécurité s'allume pendant 6 secondes après le démarrage du moteur.</p> <p data-bbox="456 350 861 375">En outre, un signal d'alerte peut retentir.</p> <p data-bbox="456 385 1644 432">Le voyant d'alerte des ceintures de sécurité sert à attirer l'attention du conducteur et celle du passager sur le fait qu'ils doivent boucler leur ceinture.</p> <ul data-bbox="456 442 842 467" style="list-style-type: none"><li>► Bouclez votre ceinture de sécurité .</li></ul> <p data-bbox="456 485 1356 510">Des objets posés sur le siège passager peuvent empêcher le voyant d'alerte de s'éteindre.</p>
 <p data-bbox="144 619 425 666">Le voyant d'alerte des ceintures de sécurité clignote</p>	<p data-bbox="456 527 1443 552">Le voyant rouge d'alerte des ceintures de sécurité clignote et un signal d'alerte périodique retentit.</p> <p data-bbox="456 562 1369 587">Le conducteur ou le passager n'ont pas bouclé leur ceinture de sécurité pendant la marche.</p> <ul data-bbox="456 597 1045 674" style="list-style-type: none"><li>► Bouclez votre ceinture de sécurité .</li><li>► Enlevez les objets qui se trouvent sur le siège passager.</li></ul>



## Systèmes d'aide à la conduite

Voyants de contrôle et d'alerte	Causes et conséquences possibles et ► Solutions
 <p>Voyant d'alerte de distance</p>	<p>Le voyant rouge d'alerte de distance s'allume pendant la marche.</p> <p>La distance par rapport au véhicule qui précède est trop faible pour la vitesse sélectionnée.</p> <p>Si un signal d'alerte retentit également, c'est que vous vous rapprochez d'un obstacle à une vitesse trop élevée.</p> <ul style="list-style-type: none"><li>► Soyez prêt à freiner.</li><li>► Augmentez la distance.</li></ul> <p>Freinage d'urgence assisté actif .</p>

## Véhicule

Voyants de contrôle et d'alerte	Causes et conséquences possibles et ► Solutions
 <p>Voyant d'alerte de la direction assistée</p>	<p>Le voyant rouge d'alerte de la direction assistée s'allume alors que le moteur tourne. L'assistance ou la direction est en panne.</p> <p><b>▲ ATTENTION</b> Risque d'accident dû à une manœuvrabilité limitée</p> <p>Si la direction ne fonctionne plus correctement, la sécurité de fonctionnement du véhicule est compromise.</p> <ul style="list-style-type: none"><li>► Arrêtez-vous immédiatement en tenant compte des conditions de circulation. Ne continuez pas de rouler.</li><li>► Prenez contact avec un atelier qualifié.</li></ul> <p>► Tenez compte des messages qui apparaissent sur l'écran multifonction.</p>

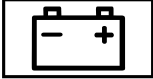
## Moteur

Voyants de contrôle et d'alerte	Causes et conséquences possibles et ► Solutions
 <p data-bbox="195 410 473 456">Voyant d'alerte de diagnostic moteur</p>	<p data-bbox="506 317 1345 339">Le voyant orange d'alerte de diagnostic moteur s'allume alors que le moteur tourne.</p> <p data-bbox="506 350 1591 372">Il y a un défaut au niveau du moteur, du système d'échappement ou du système d'alimentation en carburant.</p> <p data-bbox="506 383 1689 429">Un tel défaut peut avoir pour conséquence le dépassement des seuils d'émission et le passage du moteur en mode de fonctionnement de secours.</p> <p data-bbox="506 440 1677 486">Dans certains Etats fédéraux, vous devez, en raison de dispositions légales, immédiatement vous rendre dans un atelier qualifié lorsque le voyant orange d'alerte de diagnostic moteur est allumé.</p> <p data-bbox="506 497 1208 520">► Faites contrôler le véhicule dès que possible par un atelier qualifié.</p>
 <p data-bbox="195 638 454 684">Voyant d'alerte de défaut électrique</p>	<p data-bbox="506 544 1068 567">Le voyant rouge d'alerte de défaut électrique est allumé.</p> <p data-bbox="506 578 901 600">La partie électrique présente un défaut.</p> <p data-bbox="506 611 1252 634">► Tenez compte des messages qui apparaissent sur l'écran multifonction.</p>
 <p data-bbox="195 793 463 840">Voyant d'alerte de réserve de carburant</p>	<p data-bbox="506 700 1289 723">Le voyant orange d'alerte de réserve de carburant clignote pendant la marche.</p> <p data-bbox="506 733 1670 780">Une perte de pression est survenue dans le système d'alimentation en carburant. Le bouchon de réservoir n'est pas correctement fermé ou le système d'alimentation en carburant n'est pas étanche.</p> <p data-bbox="506 790 864 813">► Fermez le bouchon de réservoir.</p> <p data-bbox="506 823 1535 846">► <b>Si le bouchon de réservoir était déjà correctement fermé</b> : rendez-vous dans un atelier qualifié.</p>

Voyants de contrôle et d'alerte	Causes et conséquences possibles et ► Solutions
 <p>Voyant d'alerte de réserve de carburant</p>	<p>Le voyant orange d'alerte de réserve de carburant s'allume alors que le moteur tourne. Le niveau de carburant a atteint le niveau de réserve.</p> <ul style="list-style-type: none"><li>► Ravitaillez le véhicule.</li></ul>



**Voyants de contrôle et d'alerte**

Voyant d'alerte du liquide de refroidissement

**Causes et conséquences possibles et ► Solutions**

Le voyant rouge d'alerte du liquide de refroidissement s'allume alors que le moteur tourne.

Causes possibles:

- Capteur de température défectueux
- Niveau de liquide de refroidissement trop bas
- Arrivée d'air jusqu'au radiateur moteur obstruée
- Ventilateur du radiateur moteur défectueux

Si un signal d'alerte retentit également, la température du liquide de refroidissement est supérieure à 248 °F (120 °C).

**▲ ATTENTION** Risque de brûlure lors de l'ouverture du capot moteur

Si vous ouvrez le capot moteur après que le moteur a subi une surchauffe ou après un incendie dans le compartiment moteur, vous pouvez entrer en contact avec des gaz brûlants ou d'autres ingrédients et lubrifiants qui s'échappent.

- Avant d'ouvrir le capot moteur, laissez refroidir le moteur ayant subi une surchauffe.
- Dans le cas d'un incendie dans le compartiment moteur, laissez le capot moteur fermé et prévenez les pompiers.

- Arrêtez-vous immédiatement en tenant compte des conditions de circulation et coupez le moteur. Ne continuez pas de rouler.
- Tenez compte des messages qui apparaissent sur l'écran multifonction.

Voyants de contrôle et d'alerte	Causes et conséquences possibles et ► Solutions
	<p>Si l'affichage de la température du liquide de refroidissement se situe à l'extrémité inférieure de l'échelle de température:</p> <ul style="list-style-type: none"><li>► Prenez contact avec un atelier qualifié.</li></ul> <p>Sinon:</p> <ul style="list-style-type: none"><li>► Quittez le véhicule et tenez-vous éloigné du véhicule jusqu'à ce que le moteur ait refroidi.</li><li>► Contrôlez le niveau de liquide de refroidissement .</li><li>► Assurez-vous que l'arrivée d'air jusqu'au radiateur moteur n'est pas obstruée.</li><li>► Roulez jusqu'à l'atelier qualifié le plus proche en évitant toute charge importante du moteur. Ce faisant, veillez à ce que l'affichage de la température du liquide de refroidissement ne dépasse pas 248 °F (120 °C).</li></ul>

## Pneus

## Voyants de contrôle et d'alerte



Le voyant d'alerte du système de contrôle de la pression des pneus est allumé

## Causes et conséquences possibles et ► Solutions

Le voyant orange d'alerte du système de contrôle de la pression des pneus (perte de pression/défaut) s'allume. Le système de contrôle de la pression des pneus a détecté une baisse de pression dans un ou plusieurs pneus.

**▲ ATTENTION** Risque d'accident dû à une pression de pneu trop basse

Les pneus dont la pression est trop basse présentent les risques suivants:

- Les pneus peuvent éclater, en particulier lorsque la charge ou la vitesse du véhicule augmentent.
- Les pneus peuvent s'user de manière excessive et/ou irrégulière, ce qui peut réduire fortement leur adhérence.
- - Le comportement routier ainsi que la manœuvrabilité et le comportement au freinage du véhicule peuvent être fortement compromis.

Vous risquez alors de perdre le contrôle du véhicule.

- Tenez compte des pressions de pneu recommandées.
- Adaptez la pression de pneu si nécessaire.

- Arrêtez le véhicule en tenant compte des conditions de circulation.
- Contrôlez la pression de pneu et les pneus.

Voyants de contrôle et d'alerte	Causes et conséquences possibles et ► Solutions
 <p>Le voyant d'alerte du système de contrôle de la pression des pneus clignote</p>	<p>Le voyant orange d'alerte du système de contrôle de la pression des pneus (perte de pression/défaut) clignote pendant 1 minute environ puis reste allumé en permanence.</p> <p>Le système de contrôle de la pression des pneus est en panne.</p> <div data-bbox="458 378 1644 585"><p><b>▲ ATTENTION</b> Risque d'accident en cas de défaillance du système de contrôle de la pression des pneus</p><p>Lorsque le système de contrôle de la pression des pneus est défectueux, il ne peut pas vous prévenir correctement en cas de perte de pression dans un ou plusieurs pneus.</p><p>Les pneus dont la pression est trop basse peuvent par exemple compromettre le comportement routier ainsi que la manœuvrabilité et le comportement au freinage du véhicule. -</p><p>► Faites contrôler le système de contrôle de la pression des pneus par un atelier qualifié.</p></div> <p>► Rendez-vous dans un atelier qualifié.</p>

## A

- ABS (système antiblocage de roues)** ..... 164
- Accélération**  
voir Kickdown
- Activation et désactivation du son 3D**  
Système de sonorisation surround  
Burmester® ..... 337
- Additifs** ..... 417  
Carburant ..... 416  
Huile moteur ..... 417
- Additifs (carburant)**  
voir Carburant
- Additifs (huile moteur)**  
voir Additifs
- Additifs de lubrification**  
voir Additifs
- Affichage de la position de la boîte de vitesses** ..... 147
- Affichage du menu Son**  
Système de sonorisation 3D surround Burmester® High End ..... 338
- Système de sonorisation surround  
Burmester® ..... 337
- Affichage du programme de conduite** ... 146
- Affichage ECO**  
Fonctionnement ..... 145  
Remise à zéro ..... 233
- Affichage tête haute**  
Fonction ..... 238  
Menus (ordinateur de bord) ..... 237  
Mise en marche et arrêt ..... 239  
Réglage de la luminosité (ordinateur de bord) ..... 237  
Réglage de la position (ordinateur de bord) ..... 237  
Réglage des contenus d'affichage (ordinateur de bord) ..... 237  
Utilisation de la fonction mémoire ..... 100
- Affichage tête haute**  
voir Menus (ordinateur de bord)
- Aide à la descente**  
Fonctionnement/remarques ..... 99  
Réglage ..... 99
- Aide à la montée**  
Fonctionnement/remarques ..... 99
- Réglage ..... 99
- Aide au démarrage** ..... 365
- Aide au démarrage**  
voir Aide au démarrage en côte  
voir Borne d'aide au démarrage
- Aide au démarrage en côte** ..... 188
- Aide au stationnement**  
voir Aide au stationnement PARKTRONIC  
voir Pilote automatique de stationnement  
voir Pilote automatique de stationnement à distance
- Aide au stationnement PARKTRONIC** .... 194  
Activation ..... 196  
Désactivation ..... 196  
Fonctionnement ..... 194  
Limites système ..... 194  
Protection latérale ..... 195  
Réglage des signaux d'alerte ..... 197
- AIR BODY CONTROL** ..... 190  
Réglage ..... 192  
Train de roulement ..... 190
- Airbag**  
Activation ..... 34

- Airbag frontal ..... 41  
 Airbag genoux ..... 41  
 Airbag latéral ..... 41  
 Airbag rideau ..... 41  
 Emplacements de montage ..... 41  
 Limitation de la protection prévue ..... 43  
 Vue d'ensemble ..... 41
- Airbag frontal** ..... 41  
**Airbag genoux** ..... 41  
**Airbag latéral** ..... 41  
**Airbag rideau** ..... 41
- Airbags**  
 Protection prévue ..... 42
- Ajustement de la ceinture de sécurité**  
 Activation et désactivation ..... 40  
 Fonction ..... 39
- Alarme**  
 voir Alarme panique  
 voir Protection antivol
- Alarme antivol et antieffraction**  
 Protection antivol ..... 85
- Alarme panique** ..... 61  
 Activation et désactivation ..... 61
- Alcool au volant** ..... 142
- Alerte d'oubli de ceinture**  
 voir Ceinture de sécurité
- Alimentation en tension**  
 Etablissement (touche Start/Stop) ..... 138
- Allume-cigare** ..... 111
- Android Auto**  
 Données du véhicule transmises ..... 306  
 Réglages du son ..... 305
- Android Auto™** ..... 304  
 Déconnexion ..... 305  
 Raccordement du téléphone portable ..... 305  
 Vue d'ensemble ..... 304
- Animaux**  
 Transport des animaux domestiques ..... 59
- Anneau de remorquage**  
 Emplacement de rangement ..... 372  
 Pose ..... 373
- Anneaux d'arrimage** ..... 105
- Antidémarrage** ..... 84
- Appareils USB**  
 Raccordement ..... 321
- Appel de phares** ..... 118
- Appel téléphonique**  
 voir Appels
- Appels** ..... 297  
 Acceptation ..... 297  
 Activation de fonctions pendant un appel ..... 297  
 Appel entrant pendant une communication ..... 298  
 Communication avec plusieurs participants ..... 297  
 Fin de communication ..... 297  
 Lancement ..... 297  
 Refus ..... 297
- Apple CarPlay™** ..... 303  
 Déconnexion ..... 304  
 Données du véhicule transmises ..... 306  
 Raccordement d'un iPhone® ..... 303  
 Réglages du son ..... 304  
 Vue d'ensemble ..... 303
- Application COMAND Touch**  
 voir COMAND Touch

- Approche-ceinture** ..... 39
- Appui-tête** ..... 91
- Arrière (réglage) ..... 92
- Avant (réglage manuel) ..... 91
- Aptitude au roulage à plat**
- Pneus MOExtended ..... 357
- Arrêt automatique du moteur (fonction Start/Stop ECO)** ..... 144
- Arrêt de l'alarme (EDW)** ..... 85
- Arrière (sièges)**
- voir Siège
- Assistance au freinage**
- voir BAS (freinage d'urgence assisté)
- Assistant adaptatif des feux de route**
- Mise en marche et arrêt ..... 121
- Assistant d'arrêt d'urgence actif** ..... 188
- Assistant de changement de voie actif** ..... 187
- Assistant de feux de route adaptatif**
- Fonction ..... 120
- Assistant de signalisation routière** ..... 217
- Fonctionnement/remarques ..... 217
- Limites système ..... 217
- Réglage ..... 219
- ASSYST PLUS** ..... 339
- Affichage de l'échéance de maintenance ..... 339
- Consignes particulières de maintenance ..... 339
- Fonctionnement/remarques ..... 339
- Temps d'immobilisation lorsque la batterie est débranchée ..... 340
- Travaux de maintenance périodiques .. 339
- Atelier** ..... 28
- Atelier**
- voir Atelier qualifié
- Atelier agréé**
- voir Atelier qualifié
- Atelier qualifié** ..... 28
- ATTENTION ASSIST** ..... 215, 217
- Fonctionnement ..... 215
- Limites système ..... 215
- Mise en marche et arrêt ..... 217
- Autonomie**
- Affichage ..... 232
- Autoradio satellite**
- Activation ..... 333
- Affichage de l'information EPG ..... 335
- Affichage des informations sur le service ..... 336
- Déplacement d'un canal ..... 335
- Effacement d'un canal ..... 335
- Fonction d'alertes spéciales musique et sport ..... 335
- Inscription ..... 333
- Mémorisation d'un canal ..... 335
- Réglage des alertes spéciales musique et sport ..... 336
- Réglage du Parental Control ..... 335
- Restrictions ..... 333
- Sélection d'un canal ..... 335
- Sélection d'une catégorie ..... 335
- Vue d'ensemble ..... 334
- Avertisseur d'angle mort** ..... 219
- Activation et désactivation ..... 222
- Fonctionnement/remarques ..... 219
- Limites système ..... 219
- Avertisseur d'angle mort**
- voir Avertisseur d'angle mort actif

- Avertisseur d'angle mort actif** ..... 219  
 Activation et désactivation ..... 222  
 Fonctionnement/remarques ..... 219  
 Intervention de freinage ..... 220  
 Limites système ..... 219  
 Traction d'une remorque ..... 220
- Avertisseur de fatigue**  
 voir ATTENTION ASSIST
- Avertisseur de franchissement de ligne**  
 voir Avertisseur de franchissement de ligne actif
- Avertisseur de franchissement de ligne actif** ..... 222  
 Fonction ..... 222  
 Limites système ..... 222  
 Mise en marche et arrêt ..... 224  
 Réglage de la sensibilité ..... 226  
 Sensibilité (fonctionnement/remarques) ..... 225  
 Traction d'une remorque ..... 222
- Avertisseur de perte de concentration**  
 voir ATTENTION ASSIST
- Avertisseur de somnolence**  
 voir ATTENTION ASSIST
- B**
- Bac de rangement** ..... 102  
 Accoudoir ..... 102  
 Boîte à gants ..... 102  
 Console centrale ..... 102  
 Porte ..... 102  
 Range-lunettes ..... 103
- Bagages**  
 Arrimage ..... 101
- Balais d'essuie-glace**  
 Entretien ..... 351  
 Remplacement ..... 123, 125
- Bande de fréquences**  
 Sélection (ordinateur de bord) ..... 235
- Barres de toit** ..... 107
- BAS (freinage d'urgence assisté)** ..... 164
- Batterie**  
 Clé ..... 62
- Batterie (véhicule)**  
 Aide au démarrage ..... 365  
 Charge ..... 365  
 Remarques ..... 363
- Batterie (véhicule)**  
 voir Batterie du véhicule
- Batterie du véhicule** ..... 363
- Bluetooth®**  
 Activation et désactivation ..... 263  
 Changement de profil (DUN/PAN) ..... 311  
 Configuration de la connexion Internet ..... 310  
 Réglages ..... 262
- Bluetooth® Audio**  
 Activation ..... 329  
 Désautorisation d'un appareil (déconnexion) ..... 329  
 Informations ..... 326  
 Passage à un autre appareil via NFC ... 329  
 Recherche et autorisation d'un appareil ..... 328  
 Vue d'ensemble ..... 327
- Boiseries (entretien)** ..... 353
- Boîte à gants**  
 Buse de ventilation ..... 136  
 Verrouillage et déverrouillage ..... 102



**Boîte automatique**

Affichage de la position de la boîte de vitesses .....	147
Affichage du programme de conduite .....	146
.....	146
Changement de rapport manuel .....	149
Contacteur DYNAMIC SELECT .....	146
Engagement de la marche arrière .....	148
Engagement de la position de marche .....	149
Kickdown .....	150
Levier sélecteur DIRECT SELECT .....	147
Palettes de changement de rapport au volant .....	149
Passage au point mort .....	148
Passage dans la position parking .....	149
Positions de la boîte de vitesses .....	147
Programmes de conduite .....	146

**Boîte automatique**

voir Levier sélecteur

**Borne d'aide au démarrage** ..... 365**Boussole** ..... 291**Bruit**

Jantes et pneus .....	377
-----------------------	-----

Son PRE-SAFE® .....	48
---------------------	----

**Buses**

voir Buses de ventilation

**Buses d'air**

voir Buses de ventilation

**Buses de ventilation** ..... 135

Boîte à gants .....	136
---------------------	-----

Réglage (à l'arrière) .....	136
-----------------------------	-----

Réglage (à l'avant) .....	135
---------------------------	-----

**C****Cale** ..... 403

Emplacement de rangement .....	403
--------------------------------	-----

**Cale**

voir Cale

**Californie**

Informations importantes pour les particuliers et preneurs de leasing .....	24
---	----

**Caméra**

voir Caméra de recul

voir Caméras panoramiques

**Caméra de recul** ..... 198

Entretien .....	351
-----------------	-----

Fonction .....	198
----------------	-----

Ouverture du cache de caméra .....	203
------------------------------------	-----

Réglage d'un favori .....	203
---------------------------	-----

**Caméras panoramiques** ..... 200

Entretien .....	351
-----------------	-----

Fonction .....	200
----------------	-----

Réglage d'un favori .....	203
---------------------------	-----

Sélection de l'affichage .....	203
--------------------------------	-----

**Capacité de charge (pneus)** ..... 394**Capacité du réservoir**

Carburant .....	417
-----------------	-----

Réserve (carburant) .....	417
---------------------------	-----

**Capot moteur**

Fonctionnement (capot moteur actif) ..	340
--	-----

Ouverture et fermeture .....	341
------------------------------	-----

Réinitialisation (capot moteur actif) ....	340
--	-----

**Capot moteur actif (protection pié-****tons)** ..... 340

Mode de fonctionnement .....	340
------------------------------	-----

Réinitialisation .....	340
------------------------	-----

**Capteurs (entretien)** ..... 351**Capteurs radar** ..... 163

**Caractéristiques du véhicule**

Affichage .....	147
Diamètre de braquage .....	421
Empattement .....	421
Hauteur .....	421
Largeur .....	421
Longueur .....	421

**Caractéristiques techniques**

Informations .....	410
Plaque signalétique du véhicule .....	412
Système de contrôle de la pression des pneus .....	386

**Carburant**

.....	416
Additifs .....	416
Capacité du réservoir .....	417
E10 .....	415
Essence .....	415
Qualité (essence) .....	415
Ravitaillement en carburant .....	151
Réserve de carburant .....	417
Teneur en soufre .....	415

**Carnet d'adresses**

voir Contacts

**Carte** ..... 285, 287

Affichage d'informations météorolo- giques .....	292
Affichage de la boussole .....	291
Affichage de la carte routière .....	285
Affichage de la carte satellite .....	292
Affichage de la prochaine rue trans- versale .....	289
Affichage de la version des cartes .....	289
Affichage des panneaux de signalisa- tion .....	289
Affichage du zoom automatique lors des changements de direction .....	292
Déplacement .....	288
Données cartographiques .....	291
Evitement d'une zone .....	290
Evitement d'une zone (effacement) .....	291
Evitement d'une zone (vue d'ensem- ble) .....	290
Evitement de la zone (modification) .....	290
Mise à jour .....	291
Réglage de l'échelle .....	287
Sélection de l'orientation de la carte ...	288
Sélection des informations texte .....	289
Sélection des symboles de destina- tions spéciales .....	288

Vue d'ensemble .....	287
----------------------	-----

**Carte et boussole**

Vue d'ensemble .....	287
----------------------	-----

**Carte routière**

voir Carte

**Carte satellite** .....

292

**Carte SD**

Introduction et retrait .....	319
-------------------------------	-----

**Cas d'urgence**

Gilet de sécurité .....	356
Vue d'ensemble des moyens d'assis- tance .....	18

**Ceinture de sécurité** .....

36, 40

Limitation de la protection prévue .....	37
Voyant d'alerte .....	40

**Ceintures**voir Ceinture de sécurité  
voir Sécurité des occupants**Ceintures de sécurité**

Activation et désactivation de l'ajus- tement de la ceinture de sécurité .....	40
Ajustement de la ceinture de sécu- rité (fonctionnement) .....	39

- Approche-ceinture ..... 39  
 Bouclage ..... 39  
 Débouclage ..... 40  
 Entretien ..... 353  
 Protection prévue ..... 36
- Cendrier**
- Arrière ..... 110  
 Console centrale avant ..... 110
- Chaînes à neige** ..... 378
- Chaînes à neige**  
voir Chaînes antidérapantes
- Chaînes antidérapantes** ..... 378
- Changement d'adresse** ..... 24
- Changement de propriétaire** ..... 24
- Changement de rapport** ..... 149  
Manuel ..... 149
- Changement de roue**
- Abaissement du véhicule ..... 408  
 Dépose de la roue ..... 407  
 Dépose et pose des chapeaux de  
roue ..... 404  
 Levage du véhicule ..... 405  
 Montage d'une nouvelle roue ..... 407
- Préparation ..... 404
- Charge**
- Batterie (véhicule) ..... 365  
 Détermination de la valeur maximale .. 387  
 Exemple de calcul ..... 388  
 Téléphone portable (sans fil) ..... 113
- Chargé**  
Définitions des termes ..... 397
- Charge (maximale) des pneus** ..... 393
- Charge maximale**  
Détermination ..... 387  
Exemple de calcul ..... 388
- Charge maximale des pneus** ..... 393
- Charge sur le toit** ..... 422
- Chargement** ..... 105
- Anneaux d'arrimage ..... 105  
 Barres de toit ..... 107  
 Crochet pour sac ..... 106  
 Espace de rangement sous le plan-  
cher de coffre ..... 107  
 Remarques ..... 101
- Charges**  
Arrimage ..... 101
- Chauffage**  
voir Climatisation
- Chauffage de lunette arrière** ..... 130
- Chauffage de siège**  
Mise en marche et arrêt ..... 95
- Chauffage des accoudoirs**  
Réglage ..... 96
- Chauffage du volant**  
Mise en marche et arrêt ..... 98
- Classe d'usure de la bande de roulement** ..... 391
- Classe de motricité** ..... 391
- Classe de température** ..... 391
- Classification de la qualité des pneus** ... 391
- Clé** ..... 60
- Alarme panique ..... 61  
 Batterie ..... 62  
 Clé de secours ..... 62  
 Consommation de courant ..... 62  
 Fixation à un trousseau de clés ..... 62  
 Problèmes ..... 64  
 Réglages de déverrouillage ..... 61  
 Vue d'ensemble ..... 60

<b>Clé</b>			
voir Clé de contact			
voir Clé du véhicule			
voir Verrouillage			
<b>Clé de contact</b> .....	60		
<b>Clé de secours</b>			
Déverrouillage de la porte .....	68		
Retrait/rangement .....	62		
Verrouillage de la porte .....	68		
<b>Clé du véhicule</b> .....	60		
<b>Clé du véhicule</b>			
voir Clé			
<b>Clignotants</b> .....	118		
Mise en marche et arrêt .....	118		
<b>Climatisation</b> .....	130		
Activation et désactivation de la fonction A/C (système multimédia) .....	132		
Activation et désactivation de la fonction A/C (unité de commande) .....	131		
Activation et désactivation de la fonction de synchronisation (système multimédia) .....	133		
Activation et désactivation de la fonction de synchronisation (unité de commande) .....	133		
Buse de ventilation dans la boîte à gants .....	136		
Buses de ventilation à l'arrière .....	136		
Buses de ventilation à l'avant .....	135		
Capacité d'huile PAG .....	421		
Capacité de réfrigérant .....	421		
Dégivrage du pare-brise .....	130		
Fonctionnement du mode de régulation de la climatisation .....	132		
Insertion et retrait du flacon (parfumeur d'ambiance) .....	134		
Ionisation .....	133		
Mise en marche et arrêt .....	131		
Mise en marche et arrêt du chauffage de lunette arrière .....	130		
Mode recyclage d'air .....	133		
Réfrigérant .....	420		
Réglage de la répartition d'air .....	130		
Réglage de la température .....	130		
Réglage du débit d'air .....	130		
Réglage du mode de régulation de la climatisation .....	132		
Réglage du parfumeur d'ambiance .....	134		
Réglages de la répartition d'air .....	132		
Régulation automatique .....	132		
Système d'utilisation de la chaleur résiduelle .....	133		
Unité de commande arrière .....	130		
Unité de commande du climatiseur THERMATIC .....	130		
Unité de commande du climatiseur THERMOTRONIC .....	130		
<b>Climatiseur</b>			
Désembuage des vitres .....	133		
<b>Climatiseur</b>			
voir Climatisation			
<b>Code de charge (pneus)</b> .....	394		
<b>Code peinture</b> .....	412		
<b>Code QR</b>			
Fiche de désincarcération .....	29		
<b>COMAND Online</b>			
voir Système multimédia			
<b>COMAND Touch</b> .....	266		
Gestion des appareils .....	265		
Sécurité enfants .....	266		
<b>Combiné d'instruments</b> .....	472		

- Combiné d'instruments**  
voir Ecran pour les instruments
- Commande d'ouverture de porte de garage**  
Effacement de la mémoire ..... 158  
Numéros d'homologation radio ..... 158  
Ouverture et fermeture d'une porte de garage ..... 158  
Programmation des touches ..... 155  
Réalisation de la synchronisation du code tournant ..... 156  
Résolution de problèmes ..... 157
- Commodo**  
voir Clignotants
- Commutateur d'éclairage**  
Vue d'ensemble ..... 117
- Compartiments de rangement**  
voir Bac de rangement  
voir Chargement
- Comportement du véhicule (anormal) .. 377**
- Composants du véhicule commandés par radio**  
Déclaration de conformité ..... 26
- Composition du pneu ..... 394**
- Compresseur de gonflage**  
voir Kit anticrevaillon TIREFIT
- Conduite**  
En dehors des Etats-Unis ou du Canada ..... 23
- Connexion Internet**  
Affichage de l'état des connexions ..... 313  
Annulation de l'autorisation ..... 312  
Changement de profil Bluetooth® (DUN/PAN) ..... 311  
Configuration ..... 310  
Détails du téléphone portable ..... 312  
Etablissement ..... 312  
Etat de la connexion ..... 313  
Modification des données d'accès ..... 312  
Réglage des données d'accès ..... 310  
Restrictions ..... 309  
Via Bluetooth® ..... 310  
Via Wi-Fi ..... 310
- Consignes de rodage ..... 141**
- Consommation de carburant**  
Ordinateur de bord ..... 232
- Consommation de courant**  
Clé ..... 62
- Contact**  
Etablissement (touche Start/Stop) ..... 138
- Contacts ..... 298**  
Affichage ..... 299  
Effacement ..... 301  
Enregistrement ..... 300  
Format du nom ..... 299  
Importation ..... 299  
Informations ..... 298  
Lancement d'un appel ..... 300  
Options ..... 300  
Téléchargement (du téléphone portable) ..... 298
- Correcteur de niveau**  
voir AIR BODY CONTROL
- Couvercle de coffre ..... 68**  
Activation et désactivation de la limitation d'ouverture du couvercle de coffre ..... 75  
Cote d'ouverture ..... 421  
Déverrouillage de secours (de l'intérieur) ..... 74



<b>Détection de la fatigue</b> voir ATTENTION ASSIST			
<b>Déverrouillage de secours</b> Couvercle de coffre (de l'intérieur) .....	74		
<b>Dimensions (pneus)</b> .....	394		
<b>Dimensions du véhicule</b> .....	421		
<b>Direction active STEER CONTROL</b> Fonctionnement/remarques .....	169		
<b>Directives de chargement</b> .....	101		
<b>Distance journalière parcourue</b> Affichage .....	232		
Remise à zéro .....	233		
<b>Distance journalière parcourue</b> voir Totalisateur voir Totalisateur kilométrique journalier			
<b>Distance totale parcourue</b> .....	232		
Affichage .....	232		
<b>DISTRONIC</b> voir Pilote automatique de régulation de distance DISTRONIC			
<b>Données d'accès</b> Modification .....	312		
Réglage .....	310		
<b>Données du moteur</b> Affichage .....	147		
<b>Données du véhicule</b> Charge sur le toit .....	422		
<b>Données du véhicule transmises</b> Android Auto .....	306		
Apple CarPlay™ .....	306		
<b>Données statistiques</b> Affichage .....	232		
Remise à zéro .....	233		
<b>DOT, numéro d'identification du pneu (TIN)</b> .....	393		
<b>Drive Away Assist</b> .....	214		
<b>DRIVE PILOT</b> .....	177		
Fonctionnement .....	177		
<b>Droits d'auteur</b> Licences .....	32		
Marques .....	32		
<b>Durée d'extinction temporisée</b> Intérieur .....	122		
<b>Durée d'immobilisation</b> Activation et désactivation du mode repos .....	162		
<b>DYNAMIC BODY CONTROL</b> Train de roulement .....	190		
<b>DYNAMIC SELECT</b> .....	146		
Affichage des données du moteur .....	147		
Affichage des données du véhicule .....	147		
Affichage du programme de conduite .....	146		
Commande (contacteur DYNAMIC SELECT) .....	146		
Configuration du programme de con- duite I .....	147		
Fonctionnement .....	146		
Programmes de conduite .....	146		
Sélection du programme de conduite .....	146		
<b>E</b>			
<b>E10</b> .....	415		
<b>EBD (répartiteur électronique de freinage)</b> Fonctionnement/remarques .....	168		

- Eclairage** ..... 117, 122  
 Appel de phares ..... 118  
 Assistant de feux de route adaptatif .... 120  
 Clignotants ..... 118  
 Commodo ..... 118  
 Commutateur d'éclairage ..... 117  
 Eclairage antibrouillard arrière ..... 118  
 Eclairage d'intersection ..... 119  
 Eclairage extérieur automatique ..... 118  
 Feux de croisement ..... 117  
 Feux de détresse ..... 119  
 Feux de position ..... 117  
 Feux de route ..... 118  
 Feux de stationnement ..... 117  
 Réglage de l'éclairage de proximité ..... 121  
 Réglage de l'éclairage des instruments ..... 231  
 Responsabilité en matière de systèmes d'éclairage ..... 117
- Eclairage**  
 voir Eclairage
- Eclairage antibrouillard arrière** ..... 118
- Eclairage d'ambiance** ..... 122
- Eclairage d'intersection** ..... 119
- Eclairage de jour** ..... 121  
 Activation et désactivation ..... 121
- Eclairage de la planche de bord** ..... 231
- Eclairage de proximité**  
 Réglage ..... 121
- Eclairage des instruments** ..... 231
- Eclairage des instruments**  
 voir Eclairage de la planche de bord
- Eclairage extérieur**  
 Entretien ..... 351
- Eclairage extérieur**  
 voir Eclairage  
 voir Eclairage extérieur automatique
- Eclairage extérieur automatique** ..... 118
- Eclairage intérieur** ..... 122  
 Durée d'extinction temporisée ..... 122  
 Eclairage d'ambiance ..... 122  
 Réglage ..... 122
- Eclairage intérieur**  
 voir Eclairage
- Eclairage permanent**  
 voir Eclairage de jour
- Ecran**  
 Entretien ..... 353
- Ecran (ordinateur de bord)** ..... 230
- Ecran (système multimédia)**  
 Réglages ..... 261
- Ecran média**  
 Remarques ..... 252
- Ecran multifonction (ordinateur de bord)** ..... 230
- Ecran pour les instruments** ..... 227  
 Fonctionnement/remarques ..... 227  
 Réglage de l'éclairage ..... 231  
 Voyants de contrôle et d'alerte ..... 472  
 Vue d'ensemble (standard) ..... 8  
 Vue d'ensemble (Widescreen) ..... 8
- Ecran pour les instruments**  
 voir Combiné d'instruments  
 voir Ecran (ordinateur de bord)
- EDW (alarme antivol et antieffraction)**  
 Arrêt de l'alarme ..... 85  
 Fonctionnement ..... 85
- EDW (alarme antivol et antieffraction)**  
 voir Protection antivol



- Electronique** ..... 410
- Electronique du véhicule**
- Emetteurs-récepteurs radio ..... 410
  - Remarques ..... 410
- Electronique du véhicule**  
voir Electronique
- Emetteurs RF**  
voir Emetteurs-récepteurs radio
- Emetteurs-récepteurs radio** ..... 410
- Fréquences ..... 411
  - Puissance d'émission (maximale) ..... 411
  - Remarques relatives au montage ..... 410
- Enfants**
- Sécurité siège enfant ..... 53
  - Systèmes de retenue ..... 50
- Entrée des caractères**
- A l'aide du sélecteur ..... 260
  - Fonctionnement/remarques ..... 259
  - Sur le pavé tactile ..... 260
- Entrée des destinations** ..... 270, 272
- Dernières destinations ..... 273
  - Entrée de la destination spéciale ou de l'adresse ..... 270
- Entrée des coordonnées géographiques ..... 274
- Sélection d'un contact ..... 273
- Sélection d'une destination spéciale ... 272
- Sélection sur la carte ..... 274
- Entrée des destinations**  
voir Destination intermédiaire
- Entretien** ..... 353
- Balais d'essuie-glace ..... 351
  - Boiseries/inserts décoratifs ..... 353
  - Caméra de recul/caméras panoramiques ..... 351
  - Capteurs ..... 351
  - Ceintures de sécurité ..... 353
  - Eclairage extérieur ..... 351
  - Ecran ..... 353
  - Garniture de toit ..... 353
  - Garnitures de siège ..... 353
  - Garnitures en plastique ..... 353
  - Lavage manuel ..... 349
  - Moquette ..... 353
  - Nettoyeurs haute pression ..... 348
  - Peinture ..... 350
  - Peinture mate ..... 350
  - Roues/jantes ..... 351
- Station de lavage ..... 347
- Tubes de sortie d'échappement ..... 351
- Vitres ..... 351
- ESC (Electronic Stability Control)**  
voir ESP® (régulation du comportement dynamique)
- ESP® (régulation du comportement dynamique)** ..... 164
- Activation et désactivation ..... 168
  - Fonctionnement/remarques ..... 164
  - Système de stabilisation en cas de vent latéral ..... 168
- Espace de rangement sous le plancher de coffre** ..... 107
- Essence** ..... 415
- Essuie-glaces**
- Activation et désactivation ..... 123
  - Remplacement des balais d'essuie-glace ..... 123, 125
- Etat de la connexion**
- Affichage ..... 313
  - Vue d'ensemble ..... 313

<b>F</b>			
<b>Favoris</b>		<b>Fixation ISOFIX pour siège enfant</b>	
Affichage .....	256	Montage .....	54
Ajout .....	257	Remarques .....	53
Déplacement .....	257	<b>Flacon</b>	
Effacement .....	257	Insertion et retrait .....	134
Modification du nom .....	257	<b>Flacon de parfum</b>	
Vue d'ensemble .....	256	voir Parfumeur d'ambiance	
<b>Fermeture confort</b> .....	78	<b>Fonction A/C</b>	
<b>Fermeture du toit en cas de pluie</b>		Activation et désactivation (système multimédia) .....	132
Toit ouvrant .....	82	Activation et désactivation (unité de commande) .....	131
<b>Feuille de dotation des fusibles</b>		<b>Fonction de remise à zéro (système multimédia)</b> .....	269
voir Fusibles		<b>Fonction de synchronisation</b>	
<b>Feux de croisement</b>		Activation et désactivation (système multimédia) .....	133
Mise en marche et arrêt .....	117	Activation et désactivation (unité de commande) .....	133
<b>Feux de détresse</b> .....	119	<b>Fonction HOLD</b> .....	189
<b>Feux de position</b> .....	117	Activation et désactivation .....	189
<b>Feux de route</b>		Fonctionnement/remarques .....	189
Assistant de feux de route adaptatif ....	120	<b>Fonction mémoire</b>	
Mise en marche et arrêt .....	118	Affichage tête haute – Mémorisation des réglages .....	100
<b>Feux de stationnement</b> .....	117	Affichage tête haute – Rappel des réglages mémorisés .....	100
<b>Fiche de désincarcération</b> .....	29	Rétroviseurs extérieurs – Mémorisation des réglages .....	100
		Rétroviseurs extérieurs – Rappel des réglages mémorisés .....	100
		Siège – Mémorisation des réglages ....	100
		Siège – Rappel des réglages mémorisés .....	100
		Utilisation .....	100
		Volant – Mémorisation des réglages ...	100
		Volant – Rappel des réglages mémorisés .....	100
		<b>Fonction Start/Stop</b>	
		voir Fonction Start/Stop ECO	
		<b>Fonction Start/Stop ECO</b> .....	144, 145
		Arrêt automatique du moteur .....	144
		Démarrage automatique du moteur ....	144
		Désactivation et activation .....	145
		Mode de fonctionnement .....	144
		<b>Formats de l'image</b>	
		voir Mode vidéo	

- Frein à main**  
voir Frein de stationnement électrique
- Frein de parking**  
voir Frein de stationnement électrique
- Frein de stationnement**  
voir Frein de stationnement électrique
- Frein de stationnement électrique**  
..... 160, 161  
Desserrage automatique ..... 160  
Freinage d'urgence ..... 161  
Serrage automatique ..... 160  
Serrage et desserrage manuels ..... 161
- Frein de stationnement électrique**  
voir Stationnement
- Freinage d'urgence** ..... 161
- Freinage d'urgence assisté**  
voir BAS (freinage d'urgence assisté)
- Freinage d'urgence assisté actif** ..... 169  
Fonctionnement/remarques ..... 169  
Réglage ..... 175
- Freins**  
ABS (système antiblocage de roues) ... 164  
BAS (freinage d'urgence assisté) ..... 164  
Consignes de rodage ..... 141  
Disques et garnitures de frein neufs  
ou de rechange ..... 141  
EBD (répartiteur électronique de frei-  
nage) ..... 168  
Effet de freinage limité (routes  
salées) ..... 142  
Fonction HOLD ..... 189  
Recommandations pour la conduite ... 142
- Freins**  
voir Freinage d'urgence assisté actif
- Fréquences**  
Émetteur-récepteur radio ..... 411
- Fusibles** ..... 374  
Avant le remplacement ..... 374  
Boîte à fusibles à l'extrémité du  
poste de conduite ..... 376  
Boîte à fusibles au niveau du plan-  
cher côté passager ..... 376  
Boîte à fusibles dans le coffre ..... 376  
Boîte à fusibles dans le comparti-  
ment moteur ..... 374  
Plan d'affectation ..... 374  
Remarques ..... 374
- Fusibles électriques**  
voir Fusibles
- G**
- Garantie légale** ..... 29
- Garantie pour vices cachés**  
Véhicule ..... 29
- Garniture de toit (entretien)** ..... 353
- Garnitures de siège (entretien)** ..... 353
- Garnitures en plastique (entretien)** ..... 353
- Gilet de sécurité** ..... 356
- Graphique du système d'aide**  
Menus (ordinateur de bord) ..... 231
- Guidage** ..... 279  
A partir d'une position Off Road ..... 283  
Destination atteinte ..... 281  
Destination intermédiaire atteinte ..... 281  
Interruption ..... 282  
Jusqu'à une destination Off Road ..... 283  
Manœuvres ..... 280  
Off Road ..... 283  
Poursuite ..... 282

- Recommandations de voie de circulation ..... 280  
Remarques ..... 279
- Guidage**  
voir Messages de guidage vocal
- H**
- Habitacle**  
Refroidissement ou réchauffement (smartphone) ..... 139
- HANDS-FREE ACCESS** ..... 72
- HANDS-FREE ACCESS**  
voir Ouverture avec le pied du couvercle de coffre
- Hayon**  
voir Couvercle de coffre
- Heure**  
Réglage automatique de l'heure et de la date ..... 261  
Réglage de l'heure d'été ..... 262  
Réglage du format de l'heure et de la date ..... 262  
Réglage du fuseau horaire ..... 262  
Réglage manuel de l'heure ..... 262
- Huile**  
voir Huile moteur
- Huile moteur** ..... 344  
Additifs ..... 417  
Appoint ..... 344  
Capacité ..... 417  
Contrôle du niveau d'huile avec la jauge à huile ..... 343  
MB-Freigabe ou MB-Approval ..... 417
- I**
- Immobilisation** ..... 161
- Importation et exportation de données**  
Fonctionnement/remarques ..... 267  
importation/exportation ..... 267  
Protection par code PIN pour l'exportation des données ..... 267
- Indicateur d'intervalles de maintenance**  
voir ASSYST PLUS
- Indicateurs de direction**  
voir Clignotants
- Indice de vitesse (pneus)** ..... 394
- Informations météorologiques** ..... 292
- Informations routières** ..... 284  
Affichage de la carte routière ..... 285  
Affichage des événements qui concernent la circulation ..... 286  
Annonce des alertes ..... 286  
Vue d'ensemble ..... 284
- Ingrédients et lubrifiants**  
Additifs (carburant) ..... 416  
Carburant (essence) ..... 415  
Huile moteur ..... 417  
Liquide de frein ..... 418  
Liquide de refroidissement (moteur) .... 418  
Réfrigérant (climatiseur) ..... 420  
Remarques ..... 414
- Ingrédients ou lubrifiants**  
Liquide de lave-glace ..... 419
- Inscriptions (pneus)**  
voir Inscriptions figurant sur les pneus
- Inscriptions figurant sur les pneus** ..... 391  
Capacité de charge ..... 394  
Charge maximale des pneus ..... 393  
Classe d'usure de la bande de roulement ..... 391

- Classe de motricité ..... 391  
 Classe de température ..... 391  
 Classification de la qualité des pneus  
 ..... 391  
 Code de charge ..... 394  
 Composition ..... 394  
 Dimensions ..... 394  
 DOT, numéro d'identification du  
 pneu (TIN) ..... 393  
 Indice de vitesse ..... 394  
 Pression de pneu maximale ..... 394  
 Vue d'ensemble ..... 391
- Inserts décoratifs (entretien) ..... 353**  
**Intelligent Light System**  
 Eclairage d'intersection ..... 119
- Interface de diagnostic embarqué**  
 voir Prise de diagnostic
- Interface média**  
 Activation ..... 325  
 Informations ..... 324  
 Vue d'ensemble ..... 326
- Internet**  
 Effacement de favoris ..... 315  
 Effacement de l'historique ..... 315
- Réglage des favoris ..... 315  
**Ionisation ..... 133**  
**iPhone®**  
 voir Apple CarPlay™
- Itinéraire ..... 276, 279**  
 Activation et désactivation de la  
 recherche automatique de stations-  
 service ..... 279  
 Affichage des informations sur la  
 destination ..... 279  
 Calcul ..... 276  
 Calcul avec des destinations inter-  
 médiaires ..... 275  
 Sélection d'un itinéraire alternatif ..... 279  
 Sélection des messages ..... 278  
 Sélection des options ..... 278  
 Sélection du type ..... 277
- Itinéraire alternatif**  
 voir Itinéraire
- J**  
**Jantes (entretien) ..... 351**
- K**  
**KEYLESS-GO**  
 Déverrouillage du véhicule ..... 65  
 Problèmes ..... 66  
 Réglages de déverrouillage ..... 61  
 Verrouillage du véhicule ..... 65
- Kickdown ..... 150**  
 Utilisation ..... 150
- Kit anticrevaion TIREFIT ..... 358**  
 Emplacement de rangement ..... 358  
 Utilisation ..... 358
- Kit anticrevaion TIREFIT**  
 voir Pression de pneu
- L**  
**Lampe**  
 voir Eclairage intérieur
- Lampe (écran pour les instruments)**  
 voir Voyants de contrôle et d'alerte
- Lancement des appels par l'intermé-  
 diaire de l'unité de commande au toit**  
 Mercedes-Benz mbrace® (unique-  
 ment pour les Etats-Unis) ..... 306

<b>Langue</b>			
Réglage .....	266	Passage automatique dans la position parking .....	149
Remarques .....	266	Passage dans la position parking .....	149
<b>Lavage du véhicule</b>		<b>Limite de vitesse en cas d'utilisation de pneus hiver</b>	
voir Entretien		Réglage .....	177
<b>Lavage manuel (entretien)</b> .....	349	<b>LINGUATRONIC</b> .....	240
<b>Lave-glace</b>		Amélioration de la qualité vocale .....	242
Remplissage .....	346	Commande vocale pour le téléphone ..	246
<b>Lecture de médias</b>		Commandes vocales de commutation .....	243
Utilisation (ordinateur de bord) .....	236	Commandes vocales globales .....	241
<b>Levage</b>		Commandes vocales pour le mode Radio .....	247
Véhicule .....	405	Commandes vocales pour le système de navigation .....	244
<b>Lève-vitres</b> .....	76	Commandes vocales pour le véhicule .....	250
<b>Levier sélecteur</b> .....	147	Commandes vocales pour lecteur de médias .....	248
<b>Levier sélecteur</b>		Commandes vocales pour messages ...	249
voir Levier sélecteur DIRECT SELECT		Commandes vocales pour SMS .....	249
<b>Levier sélecteur DIRECT SELECT</b> .....	147	Commandes vocales spécifiques à une application .....	241
Engagement de la marche arrière .....	148	Dialogue interactif .....	241
Engagement de la position de marche .....	149	Entrée de chiffres .....	242
Fonctionnement .....	147	Fonctions d'aide vocale .....	242
Passage au point mort .....	148	Fonctions utilisables .....	241
		Réglage de la langue .....	242
		Sécurité de fonctionnement .....	240
		Types de commandes vocales .....	241
		Volant multifonction (utilisation) .....	240
		<b>Liquide de frein</b>	
		Remarques .....	418
		<b>Liquide de lave-glace</b> .....	419
		Remarques .....	419
		<b>Liquide de lave-glace</b>	
		voir Liquide de lave-glace	
		<b>Liquide de refroidissement (moteur)</b>	
		Capacité .....	419
		Contrôle du niveau .....	345
		Remarques .....	418
		<b>Liste d'appels</b>	
		Lancement d'un appel .....	301
		Options dans la liste d'appels .....	301
		Vue d'ensemble .....	301
		<b>Liste des stations</b>	
		Affichage .....	331

**Live Traffic Information**

- Affichage des informations sur l'abonnement ..... 285
- Enregistrement sur Mercedes me ..... 285

**Lumière intérieure**

- voir Eclairage intérieur

**Lunette arrière**

- Store pare-soleil ..... 75

**M****MAGIC VISION CONTROL**

- Essuie-glaces ..... 125

**Maintenance**

- Menus (ordinateur de bord) ..... 231
- Véhicule ..... 24

**Maintenance**

- voir ASSYST PLUS

**Maintenance du véhicule**

- voir ASSYST PLUS

**Maintien lombaire**

- voir Soutien lombaire (4 réglages)

**Marche arrière**

- Engagement ..... 148

**Médias**

- Menus (ordinateur de bord) ..... 236
- Recherche ..... 324

**Mémoire des messages** ..... 423**Mémoire des stations**

- Modification ..... 332

**Menu Affichage tête haute**

- voir Ordinateur de bord

**Menus (ordinateur de bord)** ..... 237

- Graphique du système d'aide ..... 231
- Maintenance ..... 231
- Médias ..... 236
- Navigation ..... 234
- Radio ..... 235
- Styles ..... 238
- Téléphone ..... 236
- Trajet ..... 232
- Vue d'ensemble ..... 229

**Mercedes-Benz Apps**

- Affichage ..... 313
- Commande par l'intermédiaire de la commande vocale ..... 313

**Mercedes-Benz mbrace® (uniquement pour les Etats-Unis)**

- Appel d'information MB ..... 308
- Appel de dépannage ..... 308
- Données transmises ..... 309
- Lancement des appels par l'intermédiaire de l'unité de commande au toit ..... 306
- Système d'appel d'urgence ..... 307

**Message (écran multifonction)**

- voir Message d'écran

**Message d'écran** ..... 423

- Affichage (ordinateur de bord) ..... 423
- Remarques ..... 423

**Message de défaut**









- voir Message d'écran

**Messages**

- voir SMS

**Messages de guidage vocal** ..... 281











- Activation et désactivation de la réduction du volume sonore ..... 282
- Activation et désactivation lors des communications téléphoniques ..... 281
- Mise en marche et arrêt ..... 281

- Réglage du volume sonore ..... 282  
 Répétition ..... 282
- Messages de navigation**  
 Ordinateur de bord ..... 234
- Messages sur le visuel**
-  ..... 453  
 ..... 468  
 ..... 468  
 ..... 469  
 ..... 452
-  **A la station-service: contrôler niveau huile moteur** ..... 456  
 **Abaissement** ..... 442
- Airbag frontal passager activé cf. notice d'utilisation** ..... 441  
**Airbag frontal passager désactivé cf. notice d'utilisation** ..... 440
-  **Airbag rideau gauche Défaut Aller à l'atelier (exemple)** ..... 439  
**Aller à l'atelier sans changer de rapport** ..... 464
-  **Allumage feux automatique ne fonctionne pas** ..... 471  
 **Allumer éclairage extérieur** ..... 471
- Arrêter véhicule Laisser tourner moteur Refroidissement BV... Veuillez patienter** ..... 465  
 **Arrêter véhicule Laisser tourner moteur** ..... 456
- Assistant adapt. feux route Champ caméra réduit cf. notice d'utilisation** ... 472  
**Assistant adapt. feux route ne fonctionne pas** ..... 471  
**Assistant adapt. feux route pas dispo. pr l'instant cf. notice d'utilisation** ..... 471
- Assistant de trajectoire actif Champ caméra réduit cf. notice d'utilisation** ... 447  
**Assistant de trajectoire actif ne fonctionne pas** ..... 446
- Assistant de trajectoire actif pas dispo. pr l'instant cf. notice d'utilisation** ..... 446  
**Assurer apport d'air frais dans l'habitacle Défaut climatiseur Aller à l'atelier** ..... 466
-  **Attention Assist ne fonctionne pas** ..... 442  
 **Attention Assist: Faites une pause** ..... 442  
 **Attention pneu(s) défaut.** ..... 459  
 **avant gauche Défaut Aller à l'atelier (exemple)** ..... 438
- Avert. actif angle mort pas disponible avec une remorque cf. notice d'utilisation** ..... 449  
**Avertisseur actif d'angle mort ne fonctionne pas** ..... 449



- Avertisseur actif d'angle mort pas  
 dispo. pr l'instant cf. notice d'utilisa-  
 tion ..... 448  
 Avertisseur angle mort ne fonctionne  
 pas ..... 449  
 Avertisseur angle mort pas dispo. pr  
 l'instant cf. notice d'utilisation ..... 448  
 Avertisseur angle mort pas disponi-  
 ble avec une remorque cf. notice  
 d'utilisation ..... 448  
 Batterie de réserve Défaut ..... 465  
 Boîte de vitesses Défaut S'arrêter ..... 465  
 Bouchon réservoir ouvert ..... 457  
 Capot actif Défaut cf. notice d'utili-  
 sation ..... 468  
 Capteurs radar encrassés cf. notice  
 d'utilisation ..... 436  
 cf. notice d'utilisation ..... 455  
 Clé non identifiée (message  
 d'écran en blanc) ..... 462  
 Clé non identifiée (message  
 d'écran en rouge) ..... 462  
 Climatiseur Défaut cf. notice d'utili-  
 sation ..... 465  
 Contrôle pression pneus ne fonc-  
 tionne pas ..... 460  
 Contrôle pression pneus ne fonc-  
 tionne pas Pas de capteurs roue ..... 460  
 Contrôle pression pneus pas disponi-  
 ble pour l'instant ..... 459  
 Contrôler niveau liquide de frein  
 ..... 434  
 Contrôler pneus ..... 458  
 Corriger pression pneus ..... 457  
 Danger: véhicule non immobilisé  
 Boîte de vitesses en position N ..... 464  
 Danger: véhicule non immobilisé  
 Porte cond. ouverte et boîte pas sur  
 P ..... 463  
 Défaut cf. notice d'utilisation ..... 470  
 Défaut cf. notice d'utilisation ..... 445  
 Défaut direction Effort suppl.  
 requis cf. notice d'utilisation ..... 467  
 Défaut direction Rouler pu-  
 dement Aller à l'atelier ..... 466  
 Défaut direction S'arrêter  
 immédiatement cf. notice d'utilisa-  
 tion ..... 467  
 Démarrer moteur cf. notice  
 d'utilisation ..... 456  
 Déposer la clé à l'endroit prévu  
 à cet effet cf. notice d'utilisation ..... 463  
 désactivé ..... 450  
 Desserrer frein stationnement ... 430  
 Détecteur de panneaux Champ  
 caméra réduit cf. notice d'utilisation ... 450  
 Détecteur de panneaux ne fonc-  
 tionne pas ..... 450  
 Détecteur de panneaux pas dispo. pr  
 l'instant cf. notice d'utilisation ..... 450

-  Dossier arrière gauche non verrouillé (exemple) ..... 469
-  Eclairage actif virages ne fonctionne pas ..... 470
-  Emporter la clé ..... 462
-  Eteindre les feux ..... 471
-  Faire l'appoint liquide lave-glace ..... 469
- Faire l'appoint liquide refroid. cf. notice d'utilisation ..... 453
-  Feu croisement gauche (exemple) ..... 470
-  Frein stationnement cf. notice d'utilisation ..... 431
-  Frein stationnement Pour le desserrer: mettre le contact ..... 429
- Freinage d'urgence assisté Fonctionnement limité cf. notice d'utilisation ... 435
- Freinage d'urgence assisté Fonctionnement limité momentanément cf. notice d'utilisation ..... 435
-  Le compresseur refroidit ..... 445
-  Liquide refroid. S'arrêter Couper moteur ..... 454
- Marche arrière impossible Aller à l'atelier ..... 465
-  ne fonctionne pas cf. notice d'utilisation ..... 427
-  ne fonctionne pas ..... 434
-  ne fonctionnent pas cf. notice d'utilisation ..... 424
-  ne fonctionnent pas cf. notice d'utilisation ..... 428
-  Pas de capteurs roue ..... 460
-  pas dispo. pr l'instant cf. notice d'utilisation ..... 425
-  pas disponible pour l'instant cf. notice d'utilisation ..... 426
- Pilote de régulation de distance de nouveau disponible ..... 451
- Pilote de régulation de distance ne fonctionne pas ..... 451
- Pilote de régulation de distance pas dispo. pr l'instant cf. notice d'utilisation ..... 451
- Pilote de stationnement Aide aux manœuvres limitée cf. notice d'utilisation ..... 449
- Pilote de stationnement et PARK-TRONIC ne fonctionnent pas cf. notice d'utilisation ..... 449
- Pilote de stationnement Manœuvre interrompue (exemple) ..... 449
-  Pilote directionnel ne fonctionne pas ..... 452
-  Pilote directionnel pas dispo. pr l'instant cf. notice d'utilisation ..... 451

- Position P possible seulement quand véhicule arrêté ..... 464
- Pour mettre boîte sur R: actionner frein ..... 466
- Pour quitter position P ou N: actionner frein et démarrer moteur ..... 463
- Pour quitter position P: actionner frein ..... 463
- PRE-SAFE ne fonctionne pas cf. notice d'utilisation ..... 435
-  Relèvement du véhicule... Veuillez patienter ..... 443
-  Relèvement du véhicule... ..... 442
-  Remplacer la clé ..... 461
-  Remplacer piles de la clé ..... 461
-  Réserve carburant ..... 457
-  Rouler plus lentement ..... 445
-  S'arrêter cf. notice d'utilisation ... 455
-  STOP Véhicule trop bas ..... 444
- Surchauffe pneu(s) ..... 460
- Surchauffe pneu(s) Ralentir ..... 461
-  Système retenue Défaut Aller à l'atelier ..... 437
- TEMPOMAT désactivé ..... 452
- TEMPOMAT ne fonctionne pas ..... 452
-  Véhicule prêt à rouler Couper contact avant de quitter le véhicule .... 464
- Méthodes de remorquage** ..... 368
- Méthodes de remorquage autorisées** ... 368
- Mini-messages**  
voir SMS
- Mise à jour logicielle**  
Exécution ..... 269  
Informations ..... 269
- Mode Audio**  
Activation du mode Médias ..... 319  
Droits d'auteur ..... 318  
Fonction Pause/Lecture ..... 321  
Informations ..... 317  
Introduction/retrait de la carte SD ..... 319  
Liste des titres ..... 321  
Raccordement d'appareils USB ..... 321
- Recherche de fichiers multimédias ..... 324
- Sélection des options de lecture ..... 321
- Sélection des titres ..... 321
- Vue d'ensemble ..... 320
- Mode croisière** ..... 150
- Mode de régulation de la climatisation**  
Fonctionnement ..... 132  
Réglage ..... 132
- Mode fonctionnement de secours**  
Démarrage du véhicule ..... 140
- Mode Médias**  
Activation ..... 319
- Mode recyclage d'air** ..... 133
- Mode repos**  
Activation et désactivation ..... 162  
Fonctionnement ..... 162
- Mode vidéo** ..... 324  
Activation ..... 322  
Activation et désactivation du mode plein écran ..... 324  
Réglages ..... 324  
Vue d'ensemble ..... 323

<b>Modèle</b> .....	412	<b>Vue d'ensemble</b> .....	314	<b>Nettoyage</b> voir Entretien
<b>Moquette (entretien)</b> .....	353	<b>Navigation</b>		<b>Nettoyeurs haute pression (entretien)</b> .....
<b>Moteur</b>		Activation .....	270	348
Aide au démarrage .....	365	Affichage de la notice d'utilisation numérique .....	292	<b>NFC</b> voir Near Field Communication (NFC)
Démarrage (mode fonctionnement de secours) .....	140	Affichage ou masquage du menu .....	270	<b>Niveau de la suspension</b> Réglage .....
Démarrage (smartphone) .....	140	Commandes vocales (LINGUATRO- NIC) .....	244	192
Démarrage (touche Start/Stop) .....	139	Menus (ordinateur de bord) .....	234	<b>Notice d'utilisation</b> Équipement du véhicule .....
Fonction Start/Stop ECO .....	144	Mise à jour des données cartogra- phiques .....	291	23
Immobilisation (touche Start/Stop) .....	154	<b>Navigation</b>		<b>Notice d'utilisation (numérique)</b> .....
Numéro de moteur .....	412	voir Carte		20
<b>Moteur (démarrage)</b> voir Véhicule		voir Destination		<b>Notice d'utilisation numérique</b> .....
		voir Entrée des destinations		20
		voir Guidage		<b>Numéro d'identification du pneu (TIN)</b> .....
		voir Informations routières		393
		voir Itinéraire		<b>Numéro d'identification du véhicule</b> voir VIN
		<b>Near Field Communication (NFC)</b> .....	295	<b>Numéro de moteur</b> .....
		Connexion du téléphone portable au système multimédia .....	295	412
		Passage à un autre appareil audio		<b>Numéro de téléphone</b> Sélection (ordinateur de bord) .....
		Bluetooth® .....	329	236
		Passage à un autre téléphone porta- ble .....	295	

## N

**Navigateur Web**

Affichage d'une page Web .....	314
Affichage des options .....	314
Affichage des réglages .....	314
Effacement de l'historique de naviga- tion .....	315
Effacement des favoris Internet .....	315
Fermeture .....	315
Réglage des favoris Internet .....	315

**O**

- Options de lecture**
    - Sélection ..... 321
  - Ordinateur** ..... 229
  - Ordinateur de bord** ..... 237
    - Affichage de l'échéance de maintenance ..... 339
    - Ecran multifonction ..... 230
    - Menu Graphique du système d'aide .... 231
    - Menu Maintenance ..... 231
    - Menu Médias ..... 236
    - Menu Navigation ..... 234
    - Menu Radio ..... 235
    - Menu Styles ..... 238
    - Menu Téléphone ..... 236
    - Menu Trajet ..... 232
    - Menus ..... 229
    - Utilisation ..... 229
  - Ordinateur de bord**
    - voir Ordinateur
    - voir Système de commande
  - Outil**
    - voir Outillage de bord
  - Outillage de bord** ..... 358
    - Anneau de remorquage ..... 372
    - Kit anticrevaison TIREFIT ..... 358
  - Outillage de changement de roue**
    - Vue d'ensemble ..... 403
  - Ouverture avec le pied du couvercle de coffre** ..... 72
  - Ouverture confort** ..... 77
- P**
- Page Web**
    - Affichage ..... 314
  - Palettes de changement de rapport**
    - voir Palettes de changement de rapport au volant
  - Palettes de changement de rapport au volant** ..... 149
  - Panne** ..... 356
    - Changement de roue ..... 404
    - Démarrage du moteur par remorquage ..... 373
    - Remorquage ..... 369
    - Roadside Assistance ..... 24
  - Transport du véhicule ..... 371
  - Vue d'ensemble des moyens d'assistance ..... 18
  - Pare-brise** ..... 123, 125, 130
    - Dégivrage ..... 130
    - Réfléchissant les infrarouges ..... 129
    - Remplacement des balais d'essuie-glace ..... 123, 125
  - Pare-brise**
    - voir Pare-brise
  - Pare-soleil**
    - Utilisation ..... 129
  - Parfum**
    - voir Parfumeur d'ambiance
  - Parfumeur d'ambiance** ..... 134
    - Insertion et retrait du flacon ..... 134
    - Réglage ..... 134
  - Parfumeur d'ambiance**
    - voir Parfumeur d'ambiance
  - Passage des rapports**
    - Recommandation de rapport ..... 150
  - Pavé tactile**
    - Activation et désactivation ..... 254

- Lecture vocale de la reconnaissance de l'écriture manuscrite ..... 255
- Réglage de la sensibilité ..... 255
- Utilisation ..... 254
- Peinture (consignes de nettoyage)** ..... 350
- Peinture mate (consignes de nettoyage)** ..... 350
- Permutation des roues** ..... 402
- Personnalisation**  
voir Profil utilisateur
- Pièces d'origine** ..... 22
- Pilote automatique de régulation de distance DISTRONIC** ..... 178
- Activation ..... 181
- Assistant d'arrêt d'urgence actif ..... 188
- Assistant de changement de voie actif ..... 187
- Conditions d'activation ..... 181
- Désactivation ..... 181
- Fonctionnement ..... 178
- Limites système ..... 178
- Manette ..... 181
- Mémorisation de la vitesse ..... 181
- Rappel de la vitesse ..... 181
- Réglage de la vitesse ..... 181
- Pilote automatique de stationnement** ... 203
- Aide aux manœuvres ..... 215
- Cross Traffic Alert ..... 215
- Drive Away Assist ..... 214
- Fonctionnement ..... 203
- Limites système ..... 203
- Manœuvre de stationnement ..... 205
- Sortie d'une place de stationnement ... 207
- Pilote automatique de stationnement**  
voir Pilote automatique de stationnement à distance
- Pilote automatique de stationnement à distance** ..... 208
- Autorisation du téléphone portable .... 214
- Commande ..... 210
- Fonctionnement/remarques ..... 208
- Limites système ..... 208
- Pilote automatique directionnel** ..... 185
- Activation et désactivation ..... 187
- Assistant d'arrêt d'urgence actif ..... 188
- Assistant de changement de voie actif ..... 187
- Fonctionnement ..... 185
- Limites système ..... 185
- Pilote automatique pour limitations de vitesse** ..... 178, 219
- Affichage sur l'écran ..... 178
- Réglage ..... 219
- Planche de bord**  
voir Poste de conduite
- Plaque d'information sur le chargement** ..... 386
- Plaque d'information sur les pneus** ..... 386
- Plaque d'information sur les pneus et le chargement** ..... 386
- Plaque signalétique**
- Moteur ..... 412
- Réfrigérant ..... 420
- Véhicule ..... 412
- Plaque signalétique du véhicule**
- Code peinture ..... 412
- VIN ..... 412
- Plaque signalétique du véhicule**  
voir Modèle
- Pneus**
- Capacité de charge ..... 394

- Chaînes à neige ..... 378  
 Charge maximale des pneus ..... 393  
 Classe d'usure de la bande de roulement ..... 391  
 Classe de motricité ..... 391  
 Classe de température ..... 391  
 Classification de la qualité des pneus ..... 391  
 Code de charge ..... 394  
 Comportement anormal du véhicule ... 377  
 Composition ..... 394  
 Contrôle ..... 377  
 Contrôle (manuel) de la pression de pneu ..... 382  
 Contrôle de la pression de pneu (système de contrôle de la pression des pneus) ..... 384  
 Crevaison ..... 356  
 Définitions des termes ..... 397  
 Dépose ..... 407  
 Dimensions ..... 394  
 DOT, numéro d'identification du pneu (TIN) ..... 393  
 Indice de vitesse ..... 394  
 Kit anticrevaison TIREFIT ..... 358  
 Montage ..... 407  
 Niveau de bruit ..... 377  
 Plaque d'information sur les pneus et le chargement ..... 386  
 Pneus MOExtended ..... 357  
 Pression de pneu (remarques) ..... 379  
 Pression de pneu maximale ..... 394  
 Redémarrage du système de contrôle de la pression des pneus ..... 385  
 Remarques relatives au montage ..... 399  
 Remplacement ..... 399, 404  
 Remplacement des chapeaux de roue ..... 404  
 Sélection ..... 399  
 Stockage ..... 403  
 Système de contrôle de la pression des pneus (fonctionnement) ..... 383  
 Tableau de pression des pneus ..... 381  
 Vue d'ensemble des inscriptions figurant sur les pneus ..... 391  
**Pneus hiver**  
 Réglage de la limite de vitesse permanente ..... 177  
**Pneus MOExtended** ..... 357  
**Point de service**  
 voir Atelier qualifié  
**Point de service Mercedes-Benz**  
 voir Atelier qualifié  
**Point mort**  
 Passage ..... 148  
**Porte**  
 Déverrouillage (clé de secours) ..... 68  
 Déverrouillage (de l'intérieur) ..... 64  
 Ouverture (de l'intérieur) ..... 64  
 Verrouillage (clé de secours) ..... 68  
**Porte-boissons**  
 voir Porte-gobelets  
**Porte-gobelets** ..... 109  
 Banquette arrière ..... 110  
 Pose et dépose (console centrale) ..... 109  
**Position de marche**  
 Engagement ..... 149  
**Position marche arrière du rétroviseur**  
 Mémorisation du rétroviseur extérieur côté passager – par l'intermédiaire de la marche arrière ..... 128  
 Rétroviseurs extérieurs ..... 127

<b>Position parking</b>		<b>PRE-SAFE® PLUS (système PRE-SAFE® PLUS)</b>		<b>Prise 115 V</b>	
Passage .....	149	voir Protection préventive des occupants		voir Prise (115 V)	
Passage automatique .....	149	<b>PRE-SAFE® PLUS (système PRE-SAFE® PLUS)</b>		<b>Prise de diagnostic</b> .....	27
<b>Possibilités de rangement</b>		voir Sécurité des occupants		<b>Prises électriques (12 V)</b> .....	111
voir Bac de rangement		<b>Pression de pneu</b> .....	358	Arrière .....	111
voir Chargement		Contrôle (manuel) .....	382	Console centrale avant .....	111
<b>Poste de conduite</b> .....	6	Contrôle (système de contrôle de la pression des pneus) .....	384	Plancher côté passager .....	112
Vue d'ensemble .....	6	Maximale .....	394	<b>Profil utilisateur</b> .....	268
<b>PRE-SAFE® (protection préventive des occupants)</b>		Redémarrage du système de contrôle de la pression des pneus .....	385	Création .....	268
Annulation des mesures .....	49	Remarques .....	379	Importation et exportation .....	268
Fonctionnement .....	48	Système de contrôle de la pression des pneus (fonctionnement) .....	383	Options .....	269
Son PRE-SAFE® .....	48	<b>Pression de pneu maximale</b> .....	394	Sélection .....	268
<b>PRE-SAFE® (système PRE-SAFE®)</b>		<b>Pression des pneus</b>		<b>Programme de conduite personnalisé</b>	
voir Protection préventive des occupants		Tableau de pression des pneus .....	381	Configuration .....	147
voir Sécurité des occupants		<b>Prise (115 V)</b> .....	112	Sélection .....	146
voir Système de protection préventive des occupants		Arrière .....	112	<b>Programmes</b>	
<b>PRE-SAFE® PLUS (protection préventive des occupants PLUS)</b>		<b>Prise 12 V</b>		voir DYNAMIC SELECT	
Annulation des mesures .....	49	voir Prises électriques (12 V)		<b>Programmes de conduite</b>	
Fonctionnement .....	49			voir DYNAMIC SELECT	
				<b>Programmes de massage</b>	
				Sélection des sièges avant .....	94
				Vue d'ensemble .....	93



- Protection antivol** ..... 85  
 Antidémarrage ..... 84  
 Arrêt de l'alarme (EDW) ..... 85  
 EDW (alarme antivol et antieffraction) ... 85
- Protection de l'environnement**  
 Remarques ..... 21
- Protection latérale** ..... 195
- Protection par code PIN pour l'exportation des données** ..... 267
- Protection piétons**  
 voir Capot moteur actif (protection piétons)
- Protection préventive des occupants**  
 ..... 48, 49
- R**
- Rabattement automatique des rétroviseurs**  
 Mise en marche et arrêt ..... 128
- Radio**  
 Activation ..... 329  
 Activation et désactivation de la radio HD ..... 331
- Activation et désactivation du radio-texte ..... 332  
 Affichage de la liste des stations ..... 331  
 Affichage des informations ..... 332  
 Affichage du radiotexte ..... 332  
 Balisage d'un morceau de musique .... 332  
 Commandes vocales (LINGUATRO-NIC) ..... 247  
 Déplacement d'une station ..... 332  
 Effacement d'une station ..... 332  
 Enregistrement d'une station ..... 331  
 Entrée directe d'une fréquence ..... 331  
 Menus (ordinateur de bord) ..... 235  
 Modification de la mémoire des stations ..... 332  
 Recherche d'une station ..... 331  
 Réglage de la bande de fréquences .... 331  
 Réglage des stations ..... 331  
 Vue d'ensemble ..... 330
- Radio par Internet**  
 Affichage ..... 315  
 Conditions d'utilisation ..... 317  
 Déconnexion ..... 317  
 Effacement d'une station ..... 317  
 Enregistrement d'une station ..... 317
- Inscription ..... 317  
 Réglage des options ..... 317  
 Sélection du flux ..... 317  
 Sélection et connexion d'une station ... 316  
 Vue d'ensemble ..... 316
- Radio satellite**  
 Informations ..... 332
- Range-lunettes** ..... 103
- Ravitaillement en carburant**  
 Ravitaillement du véhicule ..... 151
- Recharge sans fil**  
 Fonctionnement/remarques ..... 113  
 Téléphone portable ..... 115
- Recherche de fichiers multimédias**  
 Démarrage ..... 324
- Recherche de stations-service**  
 Activation et désactivation de la recherche automatique de stations-service ..... 279  
 Lancement de la recherche automatique de stations-service ..... 276
- Recommandation de rapport** ..... 150

- Recommandations pour la conduite**  
 Alcool au volant ..... 142  
 Consignes de rodage ..... 141  
 Recommandations générales pour la conduite ..... 142
- Reconnaissance vocale du téléphone portable**  
 Activation ..... 297  
 Désactivation ..... 297
- Réfrigérant (climatiseur)**  
 Remarques ..... 420
- Refroidissement**  
 voir Climatisation
- Réglage de l'échelle de la carte**  
 voir Carte
- Réglage de l'heure d'été** ..... 262
- Réglage de l'image**  
 voir Mode vidéo
- Réglage de l'optimisation du son**  
 Système de sonorisation 3D surround Burmester® High End ..... 338
- Réglage de l'unité pour la distance** ..... 266
- Réglage de la balance et du fader**  
 Système de sonorisation 3D surround Burmester® High End ..... 338  
 Système de sonorisation surround Burmester® ..... 337
- Réglage de la focalisation sonore**  
 Système de sonorisation surround Burmester® ..... 337
- Réglage de la vitesse**  
 voir TEMPOMAT
- Réglage des aiguës, des médiums et des basses**  
 Système de sonorisation 3D surround Burmester® High End ..... 338
- Réglage du format de la date** ..... 262
- Réglage du profil sonore**  
 Système de sonorisation 3D surround Burmester® High End ..... 338
- Réglages de déverrouillage** ..... 61
- Réglages de massage**  
 Réinitialisation ..... 94
- Réglages de siège**  
 Configuration ..... 92
- Réglages du son** ..... 336  
 Affichage du menu Son ..... 336  
 Informations ..... 336  
 Réglage de la balance et du fader ..... 337  
 Réglage des aiguës, des médiums et des basses ..... 337
- Réglages système**  
 Fonction de remise à zéro (système multimédia) ..... 269  
 Langue ..... 266  
 Mise à jour logicielle ..... 269  
 Réglage de l'unité pour la distance ..... 266  
 Remarques relatives à la sélection de la langue ..... 266
- Réglages système**  
 voir Système multimédia
- Régulateur de vitesse et de distance**  
 voir Pilote automatique de régulation de distance DISTRONIC
- Régulation adaptative de la vitesse**  
 voir Pilote automatique de régulation de distance DISTRONIC

- Régulation automatique de la distance**  
voir Pilote automatique de régulation de distance DISTRONIC
- Régulation de la distance**  
voir Pilote automatique de régulation de distance DISTRONIC
- Régulation de la dynamique de marche**  
voir ESP® (régulation du comportement dynamique)
- Régulation du comportement dynamique**  
voir ESP® (régulation du comportement dynamique)
- Réinitialisation (réglages d'usine)**  
voir Fonction de remise à zéro (système multimédia)
- Remorquage** ..... 369
- Remplacement des chapeaux de roue** .. 404
- Répartiteur de freinage**  
EBD (répartiteur électronique de freinage) ..... 168
- Répartition d'air** ..... 130
- Répertoire téléphonique**  
voir Contacts
- Réserve**  
Carburant ..... 417
- Rétracteur de ceinture**  
Activation ..... 34
- Rétroviseur**  
voir Rétroviseurs extérieurs
- Rétroviseurs**  
voir Rétroviseurs extérieurs
- Rétroviseurs extérieurs** ..... 126, 127  
Commutation jour/nuit (automatique) ..... 127  
Position marche arrière du rétroviseur ..... 127  
Rabattement automatique des rétroviseurs ..... 128  
Rabattement et déploiement ..... 126  
Réglage ..... 126  
Utilisation de la fonction mémoire ..... 100
- Roadside Assistance (panne)** ..... 24
- Roues**  
Capacité de charge ..... 394  
Chaînes à neige ..... 378  
Charge maximale des pneus ..... 393  
Classe d'usure de la bande de roulement ..... 391  
Classe de motricité ..... 391  
Classe de température ..... 391  
Classification de la qualité des pneus ..... 391  
Code de charge ..... 394  
Comportement anormal du véhicule ... 377  
Composition du pneu ..... 394  
Contrôle ..... 377  
Contrôle (manuel) de la pression de pneu ..... 382  
Contrôle de la pression de pneu (système de contrôle de la pression des pneus) ..... 384  
Crevaision ..... 356  
Définitions des termes ..... 397  
Dépose ..... 407  
Dimensions ..... 394  
DOT, numéro d'identification du pneu (TIN) ..... 393  
Entretien ..... 351

Indice de vitesse .....	394
Kit anticrevaison TIREFIT .....	358
Montage .....	407
Niveau de bruit .....	377
Permutation .....	402
Plaque d'information sur les pneus et le chargement .....	386
Pneus MOExtended .....	357
Pression de pneu (remarques) .....	379
Pression de pneu maximale .....	394
Redémarrage du système de contrôle de la pression des pneus .....	385
Remarques relatives au montage .....	399
Remplacement .....	399, 404
Remplacement des chapeaux de roue .....	404
Sélection .....	399
Stockage .....	403
Système de contrôle de la pression des pneus (fonctionnement) .....	383
Tableau de pression des pneus .....	381
Vue d'ensemble des inscriptions figurant sur les pneus .....	391

**S****Saisie des données**

Véhicule .....	29
----------------	----

**Sculptures des pneus** ..... 377**Sécurité**

voir Siège enfant
-------------------

**Sécurité antidéplacement**

voir Fonction HOLD
--------------------

**Sécurité de fonctionnement**

Déclaration de conformité (composants du véhicule commandés par radio) .....	26
Informations .....	25

**Sécurité des occupants** .... 33, 36, 44, 48, 49

Airbags .....	41
Transport des animaux domestiques .....	59

**Sécurité des occupants**

voir Siège enfant
-------------------

**Sécurité enfants**

Vitres latérales arrière .....	58
--------------------------------	----

**Sécurité siège enfant** ..... 53**Sélecteur**

Utilisation .....	254
-------------------	-----

**Sélection d'un POI**

voir Entrée des destinations
------------------------------

**Sélection des rapports**

voir Changement de rapport
----------------------------

**Senteur d'ambiance**

voir Parfumeur d'ambiance
---------------------------

**Service**

voir ASSYST PLUS
------------------

**Service clientèle**

voir ASSYST PLUS
------------------

**Siège** ..... 103

Basculement vers l'arrière des dossiers (arrière) .....	104
Basculement vers l'avant des dossiers (arrière) .....	103
Basculement vers l'avant et redressement du dossier .....	94
Blocage du dossier (arrière) .....	105
Chauffage des accoudoirs .....	96
Position assise correcte du conducteur .....	86
Possibilités de réglage .....	16

- Réglage (électrique) ..... 89  
 Réglage (manuel et électrique) ..... 87  
 Réinitialisation des réglages ..... 94  
 Sélection du programme de massage .... 94  
 Soutien lombaire à 4 réglages ..... 90  
 Utilisation de la fonction mémoire ..... 100  
 Vue d'ensemble des programmes de massage ..... 93
- Siège**  
 voir Appui-tête
- Siège arrière**  
 voir Siège
- Siège enfant** ..... 50  
 ISOFIX (montage) ..... 54  
 ISOFIX (remarques) ..... 53  
 Remarques ..... 50  
 Siège passager (dos et face à la route) ..... 57  
 Siège passager (remarques) ..... 57  
 Top Tether ..... 55
- Siège fonctionnel**  
 voir Unité de commande sur la porte
- Siège passager**  
 Réglage depuis le siège conducteur ..... 89
- Signal sonore de fermeture**  
 Activation et désactivation ..... 61
- Signalement des défauts essentiels pour la sécurité** ..... 28
- Smartphone**  
 Démarrage du véhicule ..... 140
- Smartphone**  
 voir Android Auto™  
 voir Apple CarPlay™  
 voir Téléphone
- SMS** ..... 301  
 Appel de l'expéditeur ..... 303  
 Commandes vocales (LINGUATRO-NIC) ..... 249  
 Effacement ..... 303  
 Envoi ..... 302  
 Fonction de lecture vocale ..... 302  
 Lecture ..... 302  
 Rédaction ..... 302  
 Réglage des SMS affichés ..... 302  
 Remarques ..... 301  
 Réponse ..... 303
- Son**  
 voir Réglages du son
- voir Système de sonorisation surround Burmester®
- Soufflante**  
 voir Climatisation
- Source média**  
 Sélection (ordinateur de bord) ..... 236
- Soutien lombaire (4 réglages)** ..... 90
- Spot de lecture**  
 voir Eclairage intérieur
- Station**  
 Déplacement ..... 332  
 Effacement ..... 332  
 Enregistrement ..... 331  
 Entrée directe d'une fréquence ..... 331  
 Recherche ..... 331
- Station de lavage (entretien)** ..... 347
- Stationnement** ..... 160
- Stations**  
 Réglage ..... 331
- Stations radio**  
 Sélection (ordinateur de bord) ..... 235

- Store pare-soleil**  
Lunette arrière ..... 75
- Styles**  
Menus (ordinateur de bord) ..... 238
- Suspension pneumatique**  
voir AIR BODY CONTROL
- Symboles de destinations spéciales**  
Personnalisation ..... 288
- Système antiblocage de roues**  
voir ABS (système antiblocage de roues)
- Système d'aide à la conduite**  
voir Systèmes de sécurité active
- Système d'alerte**  
voir Protection antivol
- Système d'amortissement ADS PLUS**  
voir AIR BODY CONTROL
- Système d'appel d'urgence**  
Mercedes-Benz mbrace® (unique-  
ment pour les Etats-Unis) ..... 307
- Système d'utilisation de la chaleur  
résiduelle** ..... 133
- Système de commande** ..... 229
- Système de commande vocale**  
voir LINGUATRONIC
- Système de contrôle de la pression  
des pneus**  
Caractéristiques techniques ..... 386  
Contrôle de la pression de pneu ..... 384  
Fonctionnement ..... 383  
Redémarrage ..... 385
- Système de dialogue vocal**  
voir LINGUATRONIC
- Système de protection préventive des  
occupants** ..... 48
- Système de retenue**  
Enfants ..... 50  
Fonctionnement en cas d'accident ..... 34  
Limitation de la protection prévue ..... 33  
Protection prévue ..... 33
- Système de sonorisation 3D surround  
Burmester® High End**  
Affichage du menu Son ..... 338  
Informations ..... 338  
Réglage de l'optimisation du son ..... 338  
Réglage de la balance et du fader ..... 338
- Réglage des aiguës, des médiums et  
des basses ..... 338  
Réglage du profil sonore ..... 338
- Système de sonorisation surround  
Burmester®** ..... 337  
Activation et désactivation du son  
3D ..... 337  
Affichage du menu Son ..... 337  
Informations ..... 337  
Réglage de la balance et du fader ..... 337  
Réglage de la focalisation sonore ..... 337  
Réglage des aiguës, des médiums et  
des basses ..... 337
- Système de stabilisation en cas de  
vent latéral**  
Fonctionnement/remarques ..... 168
- Système de vision panoramique**  
voir Caméras panoramiques
- Système multimédia** ..... 252, 261  
Activation et désactivation du mode  
repos ..... 162  
Activation et désactivation du son ..... 258  
Affichage des listes et des menus ..... 256

- Configuration des réglages de l'écran ..... 261  
 Éléments de commande centraux ..... 253  
 Fonctions principales ..... 255  
 Réglage du volume sonore ..... 258  
 Retour aux réglages d'usine ..... 269  
 Vue d'ensemble ..... 252
- Systèmes d'aide à la conduite**  
 DYNAMIC BODY CONTROL ..... 190
- Systèmes d'aide à la conduite**  
 voir Aide au stationnement PARKTRONIC  
 voir AIR BODY CONTROL  
 voir Assistant de signalisation routière  
 voir ATTENTION ASSIST  
 voir Avertisseur d'angle mort  
 voir Avertisseur d'angle mort actif  
 voir Avertisseur de franchissement de ligne actif  
 voir Caméra de recul  
 voir Caméras panoramiques  
 voir DRIVE PILOT  
 voir Fonction HOLD  
 voir Pilote automatique de régulation de distance DISTRONIC  
 voir Pilote automatique de stationnement à distance  
 voir Pilote automatique directionnel  
 voir Pilote automatique pour limitations de vitesse  
 voir Systèmes de sécurité active  
 voir TEMPOMAT
- Systèmes de protection**  
 voir Sécurité des occupants
- Systèmes de retenue**  
 Autodiagnostic du système ..... 34  
 Défaut ..... 34  
 Disponibilité ..... 34  
 Voyant d'alerte ..... 34
- Systèmes de sécurité**  
 voir Systèmes de sécurité active
- Systèmes de sécurité active** ..... 162  
 ABS (système antiblocage de roues) ... 164  
 BAS (freinage d'urgence assisté) ..... 164  
 Capteurs radar ..... 163  
 Direction active STEER CONTROL ..... 169  
 EBD (répartiteur électronique de freinage) ..... 168  
 ESP® (régulation du comportement dynamique) avec système de stabilisation en cas de vent latéral ..... 168  
 Freinage d'urgence assisté actif ..... 169  
 Responsabilité ..... 162  
 Vue d'ensemble ..... 163
- Systèmes de sécurité active**  
 voir ESP® (régulation du comportement dynamique)
- T**
- Tableau de pression des pneus** ..... 381
- Tachymètre**  
 Numérique ..... 232
- Tachymètre numérique** ..... 232
- Tapis de sol** ..... 115
- Téléphone** ..... 293  
 Activation de fonctions pendant un appel ..... 297  
 Appel entrant pendant une communication ..... 298

Autorisation du téléphone portable (pilote automatique de stationnement à distance) .....	214	Utilisation de Near Field Communication (NFC) .....	295	Limites système .....	175
Commandes vocales (LINGUATRONIC) .....	246	Utilisation du téléphone .....	297	Manette .....	176
Communication avec plusieurs participants .....	297	Volume de réception et d'émission .....	296	Mémorisation de la vitesse .....	176
Connexion du téléphone portable (code d'accès) .....	294	Volume sonore de la communication et de la sonnerie .....	297	Rappel de la vitesse .....	176
Connexion du téléphone portable (Near Field Communication (NFC)) .....	295	Vue d'ensemble du menu Téléphone .....	293	Réglage de la vitesse .....	176
Connexion du téléphone portable (Secure Simple Pairing) .....	294	<b>Téléphone</b>		Sélection .....	176
Déconnexion d'un téléphone portable .....	295	voir Téléphone mobile		<b>Teneur en soufre</b> .....	415
Menus (ordinateur de bord) .....	236	<b>Téléphone mobile</b> .....	236	<b>Titre</b>	
Passage à un autre téléphone portable .....	295	<b>Téléphone portable</b>		Sélection (mode Audio) .....	321
Passage à un autre téléphone portable (Near Field Communication (NFC)) .....	295	Annulation de l'autorisation pour la connexion Internet .....	312	<b>Toit ouvrant</b> .....	79
Recharge sans fil (téléphone portable) .....	115	Autorisation (pilote automatique de stationnement à distance) .....	214	Fermeture .....	79
Reconnaissance vocale du téléphone portable .....	297	Recharge sans fil .....	115	Fermeture avec la clé .....	78
Remarques .....	293	<b>Téléphone portable</b>		Fermeture du toit en cas de pluie .....	82
		voir Téléphone		Fonctions de commande automatique ..	82
		<b>Température</b> .....	130	Ouverture .....	79
		<b>TEMPOMAT</b> .....	175	Ouverture avec la clé .....	77
		Activation .....	176	Problèmes .....	83
		Conditions .....	176	<b>Toit ouvrant panoramique</b>	
		Désactivation .....	176	voir Toit ouvrant	
		Fonction .....	175	<b>Top Tether</b> .....	55
				<b>Totalisateur</b> .....	232
				<b>Totalisateur kilométrique</b>	
				voir Distance totale parcourue	



















<b>Totalisateur kilométrique journalier</b> .....	232
<b>Touch-Control</b>	
Ordinateur de bord .....	229
Réglage de la sensibilité .....	253
Utilisation .....	253
<b>Touche Start/Stop</b>	
Démarrage du véhicule .....	139
Etablissement de l'alimentation en tension ou mise du contact .....	138
Immobilisation du véhicule .....	154
<b>Touches</b>	
Volant .....	228
<b>Traction d'une remorque</b>	
Avertisseur d'angle mort actif .....	220
Avertisseur de franchissement de ligne actif .....	222
<b>Train de roulement</b>	
Amortissement .....	190
DYNAMIC BODY CONTROL .....	190
Réglage du niveau de la suspension ....	192
<b>Train de roulement</b>	
voir AIR BODY CONTROL	

<b>Trajet</b>	
Menus (ordinateur de bord) .....	232
<b>Transport</b>	
Véhicule .....	371
<b>Transport des animaux domestiques</b> .....	59
<b>Trappe de chargement d'objets longs</b> voir Siège	
<b> Tubes de sortie d'échappement</b> <b>(entretien)</b> .....	351
<b>Types de commandes vocales (LIN- GUATRONIC)</b> .....	241
<b>U</b>	
<b>Unité de commande au toit</b> .....	14
<b>Unité de commande sur la porte</b> .....	16
<b>Unités de mesure</b>	
Réglage .....	266
<b>Utilisation en hiver</b>	
Chaînes à neige .....	378

**V**

<b>Véhicule</b> .....	139, 140
Abaissement .....	408
Activation et désactivation du mode repos .....	162
Atelier qualifié .....	28
Code QR pour la fiche de désincarcé- ration .....	29
Commandes vocales (LINGUATRO- NIC) .....	250
Communication de problèmes .....	28
Démarrage (mode fonctionnement de secours) .....	140
Démarrage (smartphone) .....	140
Démarrage (touche Start/Stop) .....	139
Déverrouillage (de l'intérieur) .....	65
Déverrouillage (KEYLESS-GO) .....	65
Équipement .....	23
Garantie pour vices cachés .....	29
Immobilisation .....	161
Immobilisation (touche Start/Stop) .....	154
Levage .....	405
Maintenance .....	24
Prise de diagnostic .....	27
Saisie des données .....	29

- Utilisation conforme ..... 28  
 Ventilation (ouverture confort) ..... 77  
 Verrouillage (automatique) ..... 67  
 Verrouillage (clé de secours) ..... 67  
 Verrouillage (de l'intérieur) ..... 65  
 Verrouillage (KEYLESS-GO) ..... 65
- Véhicule**  
 voir Verrouillage/déverrouillage
- Ventilation**  
 Ouverture confort ..... 77
- Ventilation**  
 voir Climatisation
- Ventilation de siège**  
 Mise en marche et arrêt ..... 96
- Verrouillage** ..... 60
- Verrouillage/déverrouillage** ..... 64, 68
- VIN** ..... 412  
 Pare-brise ..... 412  
 Plaque signalétique ..... 412  
 Siège ..... 412
- Visibilité**  
 Désembuage des vitres ..... 133
- Vitres** ..... 76  
 Fermeture ..... 76  
 Ouverture ..... 76
- Vitres**  
 voir Pare-brise
- Vitres (entretien)** ..... 351
- Vitres latérales**  
 Fermeture ..... 76  
 Fermeture avec la clé ..... 78  
 Fermeture confort ..... 77  
 Ouverture ..... 76  
 Ouverture avec la clé ..... 77  
 Ouverture confort ..... 77  
 Problèmes ..... 78  
 Sécurité enfants à l'arrière ..... 58
- Vitres latérales**  
 voir Lève-vitres  
 voir Vitres
- Volant** ..... 228  
 Chauffage du volant ..... 98  
 Réglage (électrique) ..... 98  
 Réglage (mécanique) ..... 97  
 Touches ..... 228  
 Utilisation de la fonction mémoire ..... 100
- Volant multifonction**  
 Vue d'ensemble des touches ..... 228
- Volant multifonction**  
 voir Volant
- Voyant**  
 voir Voyants de contrôle et d'alerte
- Voyant d'alerte**  
 voir Voyants de contrôle et d'alerte
- Voyants de contrôle et d'alerte** ..... 472  
 Ecran pour les instruments (vue d'ensemble) ..... 8  
 Le voyant d'alerte des ceintures de sécurité clignote ..... 482  
 Le voyant d'alerte du système de contrôle de la pression des pneus clignote ..... 490  
 Le voyant d'alerte du système de contrôle de la pression des pneus est allumé ..... 489  
 Le voyant d'alerte ESP® clignote ..... 478

-  Le voyant d'alerte ESP® est allumé ..... 478
- PASSENGER AIR BAG ..... 46
-  Voyant d'alerte ABS ..... 477
-  Voyant d'alerte de défaut électrique ..... 485
-  Voyant d'alerte de diagnostic moteur ..... 485
-  Voyant d'alerte de distance ..... 483
-  Voyant d'alerte de la direction assistée ..... 484
-  Voyant d'alerte de réserve de carburant ..... 485, 486
-  Voyant d'alerte des freins (Canada) ..... 475
- BRAKE** Voyant d'alerte des freins (Etats-Unis) ..... 475
-  Voyant d'alerte des systèmes de retenue ..... 481
-  Voyant d'alerte du liquide de refroidissement ..... 487
-  Voyant d'alerte ESP® OFF ..... 479
- RBS** Voyant d'alerte RBS (Etats-Unis/Canada) ..... 474
-  Voyant orange de frein de stationnement électrique en panne ..... 480
-  Voyant rouge de serrage du frein de stationnement électrique (uniquement pour le Canada) ..... 480
- PARK** Voyant rouge de serrage du frein de stationnement électrique (uniquement pour les Etats-Unis) ..... 480
- Vue d'ensemble ..... 472
- Vue d'ensemble**
- Autoradio satellite ..... 334
- W**
- Wi-Fi**
- Configuration de la connexion Internet ..... 310
- Création d'un point d'accès ..... 264
- Réglage ..... 263
- Vue d'ensemble ..... 263





