





Vos notices d'utilisation :

-  **Notice d'utilisation numérique à bord du véhicule**
Vous pouvez explorer les contenus de la notice d'utilisation directement dans le système multimédia de votre véhicule (point de menu « Véhicule »).
-  **Notice d'utilisation sur papier disponible dans le véhicule**
Outre la notice d'utilisation du véhicule, vous pouvez vous procurer la notice d'utilisation complémentaire intégrale de votre système multimédia auprès de votre point de service Mercedes-Benz.
-  **Notice d'utilisation numérique en ligne**
Vous trouverez la notice d'utilisation sur le site Internet Mercedes-Benz.
-  **Notice d'utilisation numérique sous forme d'application**
L'application Mercedes-Benz Guides est disponible gratuitement dans l'App Store d'Apple® ou sur Google Play.

Apple® iOS



Android™



Classe B

Notice d'utilisation



2465844101

N° de commande P246 0098 43 Référence 246 584 41 01 Edition B2018

Notice d'utilisation - Classe B

Mercedes-Benz



Symboles

Dans la présente notice d'utilisation, vous trouverez les symboles suivants :

ATTENTION

Les avertissements servent à attirer votre attention sur les situations pouvant mettre en danger votre santé ou votre vie ou pouvant mettre en danger la santé ou la vie d'autres personnes.

Protection de l'environnement

Les remarques relatives à la protection de l'environnement vous fournissent des informations sur un comportement écologique responsable ainsi que sur l'élimination du véhicule dans le respect des règles de protection de l'environnement.

 Les remarques relatives aux dommages matériels vous informent sur les risques de dommages possibles sur votre véhicule.

 Remarques pratiques ou autres informations pouvant vous être utiles.

- ▶ Ce symbole indique une opération à effectuer.
- ▶ Une succession de ces symboles indique une suite d'opérations à effectuer.

(▷ page) Ce symbole vous indique où trouver d'autres informations relatives à un thème.

Affichage Cette police de caractères indique un affichage sur le visuel multifonction/visuel multimédia.

Mentions légales

Internet

Pour en savoir plus sur les véhicules Mercedes-Benz et sur Daimler AG, consultez les sites Internet suivants :

<http://www.mercedes-benz.ca>

Rédaction

©Daimler AG: toute reproduction, traduction ou publication, même partielle, interdite sans autorisation écrite de Daimler AG.

Constructeur du véhicule

Daimler AG
Mercedesstraße 137
D-70327 Stuttgart
Allemagne

Bienvenue dans l'univers de Mercedes-Benz

Avant de prendre la route pour la première fois, nous vous recommandons de lire attentivement cette notice d'utilisation et de vous familiariser avec votre véhicule. Pour votre sécurité et pour augmenter la durée de fonctionnement de votre véhicule, suivez les instructions et avertissements qui figurent dans cette notice d'utilisation. Leur non-respect peut endommager le véhicule et provoquer des dommages corporels. Tout dommage sur le véhicule résultant du non-respect des instructions n'est pas couvert par la Mercedes-Benz Limited Warranty.

L'équipement ou la désignation de votre véhicule peut différer en fonction

- du modèle
- de la commande
- du pays de livraison
- de la disponibilité

Mercedes-Benz se réserve le droit de modifier les points suivants :

- Forme
- Equipement
- Solutions techniques

Dans certains cas, la description donnée peut donc différer de votre véhicule.

Les documents suivants font partie du véhicule :

- Version imprimée de la notice d'utilisation
- Carnet de maintenance
- Notices d'utilisation complémentaires spécifiques à certains équipements

Conservez toujours ces documents à bord du véhicule. Remettez tous les documents au nouveau propriétaire en cas de revente du véhicule.

Vous pouvez aussi utiliser l'application « Mercedes-Benz Guides » :

Vos notices d'utilisation :

Notice d'utilisation numérique à bord du véhicule

La notice d'utilisation numérique vous fournit toutes les informations spécifiques adaptées à l'équipement de votre véhicule et à votre système multimédia. Vous pouvez y consulter des animations instructives, régler la langue de votre choix ou encore utiliser la fonction de recherche intuitive.

Notice d'utilisation sur papier disponible dans le véhicule

Outre cette notice d'utilisation et les médias numériques, vous avez la possibilité d'acquérir une version imprimée complète de la notice d'utilisation complémentaire de votre système multimédia auprès de votre point de service Mercedes-Benz.

Notice d'utilisation numérique en ligne

La notice d'utilisation en ligne vous permet d'accéder aisément à toutes les informations relatives à votre véhicule et au système multimédia. Par ailleurs, elle met à votre disposition des animations utiles, des informations de base captivantes et de nombreuses possibilités de recherche.

Notice d'utilisation numérique sous forme d'application

L'application Mercedes-Benz Guides vous permet d'accéder de n'importe où à toutes les informations relatives à votre véhicule et au système multimédia, et ce, soit en ligne, soit sous forme de téléchargement (indépendamment du réseau mobile). Disponible pour smartphone ou tablette.

Vous pouvez aussi utiliser l'application « Mercedes-Benz Guides » :



Apple® iOS



Android™

Notez qu'il se peut que l'application Mercedes-Benz Guides ne soit pas encore disponible dans votre pays.

Mercedes-Benz USA, LLC
Mercedes-Benz Canada, Inc.
A Daimler Company

Index alphabétique	4	Sièges	93
Notice d'utilisation numérique	24	Volant	98
Introduction	24	Rétroviseurs	99
Utilisation	24	Fonction Mémoires	102
Introduction	26	Eclairage et essuie-glaces	104
Protection de l'environnement	26	Eclairage extérieur	104
Pièces d'origine Mercedes-Benz	26	Eclairage intérieur	106
Notice d'utilisation	27	Remplacement des ampoules	107
Maintenance et conduite	27	Essuie-glaces	111
Sécurité de fonctionnement	28	Climatisation	115
Codes QR pour fiche de désincarcé- ration	31	Vue d'ensemble des systèmes de cli- matisation	115
Données mémorisées dans le véhi- cule	31	Commande des systèmes de climati- sation	118
Informations sur les droits d'auteur	33	Buses de ventilation	124
Du premier coup d'œil	34	Conduite et stationnement	125
Poste de conduite	34	Consignes de rodage	125
Combiné d'instruments	35	Conduite	125
Volant multifonction	36	Touche DYNAMIC SELECT	133
Console centrale	37	Boîte de vitesses automatique	134
Unité de commande sur la porte	39	Ravitaillement en carburant	141
Unité de commande au plafonnier	40	Stationnement	143
Sécurité	41	Recommandations pour la conduite	146
Alarme panique	41	Systèmes d'aide à la conduite	153
Sécurité des occupants	41	Ordinateur de bord et affichages	183
Transport des enfants	56	Consignes de sécurité importantes	183
Transport des animaux domestiques	63	Affichages et éléments de commande	183
Systèmes de sécurité active	63	Menus et sous-menus	187
Protection antivol	70	Messages sur le visuel	198
Ouverture et fermeture	72	Voyants de contrôle et d'alerte sur le combiné d'instruments	226
Clé	72	Système multimédia	238
Portes	79	Remarques générales	238
Compartiment de chargement	81	Consignes de sécurité importantes	238
Vitres latérales	84	Limitation du fonctionnement	238
Toit ouvrant panoramique	88	Système de commande	239
Sièges, volant et rétroviseurs	93	Rangement et autres	246
Position assise correcte du conduc- teur	93	Directives de chargement	246

Possibilités de rangement	246
Autres	256

Maintenance et entretien 266

Compartiment moteur	266
ASSYST PLUS	270
Entretien	271

Assistance dépannage 280

Où trouver... ?	280
Crevaision	282
Batterie du véhicule	287
Aide au démarrage du moteur	291
Remorquage et démarrage du moteur par remorquage du véhicule	293
Protection de l'équipement électri- que	297

Jantes et pneumatiques 300

Consignes de sécurité importantes	300
Pour une bonne utilisation	300
Utilisation en hiver	302
Pression des pneus	304
Chargement du véhicule	309
Informations utiles sur les jantes et les pneus	312
Changement de roue	319
Combinaisons de jantes et de pneus ...	323
Roue de secours compacte	324

Caractéristiques techniques 326

Informations sur les caractéristiques techniques	326
Système électrique du véhicule	326
Plaques constructeur	327
Ingrédients et lubrifiants, capacités	328
Caractéristiques du véhicule	334

1, 2, 3 ...

4-ETS (contrôle électronique de motricité)

voir ETS/4-ETS (contrôle électronique de motricité)

4MATIC

Message sur le visuel 223

A**ABS (système antiblocage de roues)**

Consignes de sécurité importantes 64
Fonctionnement/remarques 64
Message sur le visuel 199
Voyant d'alerte 229

Accident

Mesures automatiques après un accident 56

Activation du mode Médias

Par l'intermédiaire de la liste des appareils 245
Remarques générales 245

Additifs (huile moteur) 331

Adresse de domicile

voir également la notice d'utilisation numérique 238

Affichage de la météo (COMAND Online)

voir également la notice d'utilisation numérique 238

Affichage des défauts

voir Messages sur le visuel

Affichage ECO

Fonctionnement/remarques 148
Ordinateur de bord 188

Affichage graphique de la distance (ordinateur de bord) 193

Aide au démarrage du moteur 291

Aide au démarrage du véhicule

Activation 164
Consignes de sécurité importantes 164

Aide au démarrage en côte 130

Aide au stationnement

voir Caméra de recul

voir Rétroviseurs extérieurs

Aide au stationnement PARKTRONIC

Consignes de sécurité importantes 166
Désactivation et activation 168
Fonctionnement/remarques 166
Portée des capteurs 166
Problème (défaut) 168
Systèmes d'aide à la conduite 166
Voyant d'alerte 167

Airbag

Système de classification des occupants (OCS) 49
Voyants PASSENGER AIR BAG 42

Airbags

Airbags de genoux 48
Airbags frontaux (conducteur, passager) 48
Airbags latéraux 48
Airbags rideaux 49
Consignes de sécurité importantes 47
Déclenchement 54
Introduction 46
Message sur le visuel 209

Airbags de genoux 48

Airbags latéraux 48

Airbags rideaux

Message sur le visuel 207
Mode de fonctionnement 49

Alarme

Activation et désactivation de la fonction (EDW) 70
Arrêt (EDW) 70
EDW (alarme antivol et antieffraction) 70

Alarme antivol et antieffraction

voir ATA (Système d'alarme antivol)

Alarme panique 41

Alcool au volant 147

Alerte de bouclage des ceintures de sécurité 46

Alerte de distance (voyant d'alerte) 237

Allumage automatique de l'éclairage extérieur	
Message sur le visuel	212
voir Eclairage	
Allume-cigare	259
Anneau de remorquage	282
Anneaux de retenue	252
Antidémarrage	70
Appareils USB	
Raccordement à l'interface média	245
Appel de phares	105
Appuie-tête	
Réglage	96
Réglage (appuie-tête arrière)	96
Réglage (manuel)	96
Aquaplanage	152
Arrêt automatique du moteur (fonction ECO de démarrage et d'arrêt automatiques du moteur)	131
Arrière du véhicule	
Réglage des buses de ventilation ...	124
Arrimage des bagages	252
Arrimage des charges	252
Arrimage du chargement	
voir Arrimage des charges	
Assistance au freinage adaptée à la situation	
Fonctionnement/remarques	66
Assistance routière (panne)	28
Assistant de trajectoire	
Activation et désactivation (ordinateur de bord)	194
Fonctionnement/remarques	180
Message sur le visuel	216
ASSYST PLUS	
Affichage du message de maintenance	271
Consignes particulières de maintenance	271
Informations sur la maintenance ...	271
Masquage du message de maintenance	270
Message de maintenance	270
Remise à zéro de l'indicateur d'intervalles de maintenance	271
Voyages à l'étranger	271
ATA (Système d'alarme antivol)	
Activation et désactivation	70
Arrêt de l'alarme	70
Fonctionnement	70
Atelier	
voir Atelier qualifié	
Atelier agréé	
voir Atelier qualifié	
Atelier qualifié	30
ATTENTION ASSIST	
Activation et désactivation	194
Fonctionnement/remarques	177
Message sur le visuel	216
Augmentation du volume de chargement	250
Avertisseur d'angle mort	
Activation et désactivation (ordinateur de bord)	194
Message sur le visuel	217
Remarques/fonctionnement	179
Avertisseur de distance	
Fonction/remarques	65
Voyant d'alerte	237
Avertisseur de perte de pression des pneus	
Consignes de sécurité importantes	308
Redémarrage	308
Remarques générales	307
Avertisseur sonore	34
B	
Bacs de rangement	
Boîte à gants	247
Consignes de sécurité importantes	246
Console centrale	247
Console centrale arrière	248
Devant l'accoudoir	248
Filet de rangement	249
Pochettes pour cartes routières	249
Porte-gobelets	256
Range-lunettes	247
Sous l'accoudoir	248
Balais d'essuie-glace	
Consignes de sécurité importantes	112

- Nettoyage 275
Remplacement (lunette arrière) 114
- BAS (système d'assistance au freinage)** 64
- Batterie du véhicule**
Aide au démarrage du moteur 291
Charge 290
Message sur le visuel 214
- Batteries du véhicule**
Consignes de sécurité importantes 287
- Bluetooth®**
Recherche d'un téléphone portable 243
Recherche d'un téléphone portable (gestionnaire de périphériques) 244
Téléphonie 242
voir également la notice d'utilisation numérique 238
- Boîte à gants** 247
- Boîte de vitesses**
voir Boîte de vitesses automatique
- Boîte de vitesses automatique**
Arrêt du véhicule en côte 138
Changement de rapport manuel 139
Démarrage 129
Démarrage du moteur 128
Engagement de la marche arrière .. 135
Engagement de la position de marche 136
Indicateur de la boîte de vitesses (levier sélecteur DIRECT SELECT) .. 134
Indicateur du programme de conduite 134
Kickdown 138
Levier sélecteur DIRECT SELECT ... 134
Mode de fonctionnement de secours 141
Palettes de changement de rapport au volant 139
Passage au point mort 135
Passage automatique dans la position de stationnement 135
Passage dans la position de stationnement 135
Passage des rapports 137
- Position de la pédale d'accélérateur 137
Positions de la boîte de vitesses 137
Problème (défaut) 141
Programmes de conduite 138
Recommandations pour la conduite 137
Touche DYNAMIC SELECT 133
Vue d'ensemble 134
- Bouchon du réservoir**
voir Ravitaillement en carburant
- Boussole**
Cartes des zones de champ magnétique 264
Etalonnage 264
Rappel 263
Réglage 263
- Buses de ventilation**
Arrière 124
Consignes de sécurité importantes 124
Réglage des buses centrales 124
Réglage des buses latérales 124

C

- Cale** 320
- Caméra de recul**
Activation et désactivation 174
Affichage sur le système multimédia 174
Consignes de nettoyage 276
Fonction Stationnement en marche arrière 175
Fonctionnement/remarques 173
Remarques générales 173
- Capot**
Consignes de sécurité importantes 266
Fermeture 267
Message sur le visuel 223
Ouverture 266
- Capteur de luminosité (message sur le visuel)** 212
- Capteurs (consignes de nettoyage)** 276
- Caractéristiques**
voir Caractéristiques techniques

- Caractéristiques du véhicule**
 Charge maximale dans le coffre 334
 Charge maximale sur le toit 334
- Caractéristiques techniques**
 Capacités 328
 Caractéristiques du véhicule 334
 Informations 326
 Pneus/roues 323
- Carburant**
 Additifs 330
 Affichage de l'autonomie 188
 Affichage de la consommation
 actuelle 188
 Capacité du réservoir/réserve 329
 Consignes de sécurité importan-
 tes 329
 Données statistiques 187
 E10 329
 Jauge 35
 Problème (défaut) 143
 Qualité de l'essence 329
 Ravitaillement en carburant 141
 Recommandations pour la con-
 duite 147
- Carnet d'adresses**
 voir également la notice d'utilisa-
 tion numérique 238
- Carte mémoire (audio)** 190
- Carte mémoire SD**
 voir également la notice d'utilisa-
 tion numérique 238
- Carte SD**
 Introduction 245
 Retrait 245
- Cartes SD**
 Introduction et retrait 245
- Cas d'urgence**
 Mesures automatiques après un
 accident 56
- CD**
 voir également la notice d'utilisa-
 tion numérique 238
- Ceintures**
 voir Ceintures de sécurité
- Ceintures de sécurité**
 Bouclage 45
 Consignes de sécurité importan-
 tes 43
- Déboilage 46
 Introduction 43
 Nettoyage 278
 Réglage en hauteur 45
 Siège central arrière 46
 Utilisation correcte 44
 Voyant d'alerte 226
 Voyant d'alerte (fonctionnement) 46
- Cendriers** 258
- Centre d'assistance à la clientèle** 30
- Chaînes antidérapantes**
 voir Chaînes neige
- Chaînes neige** 303
- Changement d'adresse** 28
- Changement de propriétaire** 28
- Changement de roue**
 Jantes et pneumatiques 320
- Changements des réglages du sys-
 tème de verrouillage** 74
- Chapitre**
 Compartiment de chargement 81
- Charge maximale sur le toit** 334
- Chauffage**
 voir Climatisation
- Chauffage de la lunette arrière**
 Mise en marche et arrêt 122
 Problème (défaut) 123
- Clé**
 Clé de secours 74
 Consignes de sécurité importan-
 tes 72
 Contrôle des piles 75
 Démarrage du moteur 128
 Fermeture confort 86
 Fonction de démarrage KEYLESS-
 GO 74
 Message sur le visuel 224
 Modification de la programma-
 tion 74
 Ouverture confort 86
 Perte 77
 Positions de la clé dans le contac-
 teur d'allumage 126
 Problème (défaut) 77
 Remplacement des piles 75
 Verrouillage et déverrouillage
 centralisés des portes 72

Clé de secours

Déverrouillage de la porte du conducteur	80
Fonctionnement/remarques	74
Rangement	75
Retrait	75
Verrouillage du véhicule	80

Clignotants

Allumage et extinction	105
Message sur le visuel	210
Remplacement des ampoules (à l'avant)	109

Clignotants intégrés aux rétroviseurs

Nettoyage	276
-----------------	-----

Climatisation

Activation et désactivation de la fonction ZONE	121
Climatiseur	116
Dégivrage du pare-brise	121
Désembuage des vitres	122
Informations relatives à l'utilisation du climatiseur	116
Informations relatives à l'utilisation du climatiseur automatique THERMOTRONIC	118
Mise en marche et arrêt	118
Mise en marche et arrêt du chauffage de la lunette arrière	122
Mise en marche et arrêt du recyclage d'air	123
Mise en marche et arrêt du système d'utilisation de la chaleur résiduelle	123
Problèmes relatifs à la fonction de refroidissement avec déshumidification de l'air	119
Problèmes relatifs au chauffage de la lunette arrière	123
Réfrigérant	333
Réfrigérant (capacité)	333
Refroidissement avec déshumidification de l'air	119
Réglage de la répartition d'air	120
Réglage de la température	120
Réglage des buses de ventilation ...	124
Réglage du débit d'air	121
Régulation automatique	120

Remarques générales	115
Unité de commande du climatiseur automatique THERMOTRONIC (2 zones)	117
Voyant	119
Vue d'ensemble des systèmes	115

Climatiseur

voir Climatisation

Code peinture 327**Code QR**

Application «Mercedes-Benz Guides»	1
Fiche de désincarcération	31

Coffre

Touche de déverrouillage de secours	84
voir Hayon	

Combiné d'instruments

Réglages	195
Voyants de contrôle et d'alerte	35
Vue d'ensemble	35

Combiné interrupteur 105**Composants du véhicule commandés par radio**

Déclaration de conformité	29
---------------------------------	----

Compte-tours 183**Concessionnaire Mercedes-Benz agréé**

voir Atelier qualifié

Confirmation de fermeture (ordinateur de bord) 197**Consignes de rodage** 125**Console centrale**

Partie inférieure	38
Partie supérieure	37

Contacteur d'allumage

voir Positions de la clé

Contenu du réservoir

Affichage	35
-----------------	----

Contrôle des gaz d'échappement 147**Couple de serrage des vis de roue** .. 322**Couvre-bagages**

Consignes de sécurité importantes	253
Dépose et pose	254
Remarques/fonctionnement	253

Crevaison	
Pneus MOExtended	283
Préparation du véhicule	282
Trousse anticrevaison TIREFIT	284
voir Roue de secours compacte	
Cric	
Rangement	282
Utilisation	321
Crochet pour sac	253
D	
Déclarations de conformité	29
Démarrage	
Boîte de vitesses automatique	129
Démarrage automatique du moteur (fonction ECO de démarrage et d'arrêt automatiques du moteur)	131
Démarrage du moteur avec une autre batterie	
voir Aide au démarrage du moteur	
Démarrage du moteur par remorquage du véhicule	
Consignes de sécurité importantes	293
Démarrage de secours du moteur ..	297
Dépose de l'anneau de remorquage	295
Pose de l'anneau de remorquage ..	295
Démarrage du véhicule	
Aide au démarrage en côte	130
Remarques générales	129
Déverrouillage	
De l'intérieur (touche de déverrouillage centralisé)	79
Déverrouillage de secours	80
Déverrouillage de secours	
Véhicule	80
Dimensions du véhicule	334
Direction	
Message sur le visuel	224
Direction active STEER CONTROL	70
Directives de chargement	246
Données statistiques (ordinateur de bord)	187
Droits d'auteur	33
DVD vidéo	
Lecture (ordinateur de bord)	191
voir également la notice d'utilisation numérique	238
E	
EBD (distribution de la force de freinage électronique)	
Fonctionnement/remarques	69
EBD (répartiteur électronique de freinage)	
Message sur le visuel	201
Eclairage	
Activation et désactivation de l'éclairage de jour (ordinateur de bord)	196
Appel de phares	105
Clignotants	105
Commutateur d'éclairage	104
Désembuage des projecteurs	106
Eclairage extérieur automatique ...	104
Feu antibrouillard arrière	105
Feux de croisement	105
Feux de détresse	106
Feux de position	105
Feux de route	105
Feux de stationnement	105
Réglage de l'éclairage extérieur	104
Eclairage de jour	
Activation et désactivation (ordinateur de bord)	196
Fonctionnement/remarques	104
Message sur le visuel	212
Eclairage de la plaque d'immatriculation	
Remplacement des ampoules	111
Eclairage de la plaque d'immatriculation (message sur le visuel)	211
Eclairage des instruments	183
Eclairage extérieur	
Nettoyage	276
voir Eclairage	
voir Eclairage extérieur automatique	
Eclairage extérieur automatique	104
Eclairage intérieur	
Commande	107
Spot de lecture	106

Vue d'ensemble	106	ESP® (Contrôle électronique de la trajectoire)	
Electronique du moteur		Consignes de sécurité importantes	67
Problème (défaut)	132	Désactivation et activation (remarques)	68
Emetteur-récepteur		Fonctionnement/remarques	67
Montage	326	Message sur le visuel	199
Enfants		Stabilisation de la remorque	69
Sécurité pour siège-enfant	57	Voyant d'alerte	231
Systèmes de retenue	58	ESP® (régulation du comportement dynamique)	
Entrée de l'adresse		Caractéristiques	68
voir également la notice d'utilisation numérique	238	Désactivation et activation (ordinateur de bord)	193
Entretien		Remarques générales	67
Balais d'essuie-glace	275	Essence	329
Caméra de recul	276	Essuie-glace arrière	
Capteurs	276	Mise en marche et arrêt	112
Ceintures de sécurité	278	Remplacement du balai	114
Clignotants intégrés aux rétroviseurs	276	Essuie-glaces	
Consignes	271	Essuie-glace arrière	112
Eclairage extérieur	276	Message sur le visuel	224
Garniture de toit	279	Mise en marche et arrêt	111
Garnitures en plastique	277	Problème (défaut)	114
Housses	278	Remplacement des balais	112
Inserts décoratifs	278	ETS/4-ETS (contrôle électronique de motricité)	67
Inserts décoratifs en bois	278		
Intérieur du véhicule	277		
Jantes	275		
Lavage manuel	272		
Levier de vitesses/levier sélecteur	277		
Moquette	279		
Nettoyeur haute pression	273		
Peinture	273		
Peinture mate	274		
Sorties d'échappement	277		
Station de lavage	272		
Visuel	277		
Vitres	275		
Volant	277		
Epuration des gaz d'échappement			
Informations relatives à la maintenance et à la garantie contractuelle	27		
Équipement pneumatique			
Pneus	323		
		F	
		Favoris	
		Vue d'ensemble	240
		Fermeture confort	86
		Fermeture en cas de pluie (toit ouvrant panoramique)	89
		Feu antibrouillard arrière	
		Allumage et extinction	105
		Message sur le visuel	211
		Remplacement des ampoules	109
		Feux arrière	
		Message sur le visuel	211
		voir Eclairage	
		Feux de croisement	
		Allumage et extinction	105
		Message sur le visuel	210
		Remplacement des ampoules	109

Feux de détresse		Fonctionnement/remarques	163
Allumage et extinction	106	Message sur le visuel	216
Message sur le visuel	224	Fonction Mémoires	102
Feux de position		Fonction ZONE	
Allumage et extinction	105	Activation et désactivation	121
Feux de position latéraux (Message sur le visuel)	211	Fonctionnement/remarques	
Feux de recul		Fonctionnement/remarques	153
Message sur le visuel	211	Frein	
Remplacement des ampoules	109	Assistance au freinage adaptée à la situation	66
Feux de route		Frein à main	
Allumage et extinction	105	voir Frein de stationnement	
Message sur le visuel	211	Frein de parking	
Remplacement des ampoules	109	voir Frein de stationnement	
Feux de stationnement		Frein de stationnement	
Allumage et extinction	105	Desserrage automatique	146
Message sur le visuel	211	Frein de stationnement électrique	145
Feux stop		Freinage d'urgence	146
Message sur le visuel	210	Message sur le visuel	202
Fiche de désincarcération	31	Remarques générales	145
Fichiers musicaux		Serrage automatique	145
voir également la notice d'utilisation numérique	238	Serrage et desserrage manuels	145
Filet de rangement	249	Voyant d'alerte	234
Films décoratifs		FREINAGE ADAPTATIF	69
Consignes de nettoyage	274	Freinage d'urgence assisté	
Fonction d'inversion		voir BAS (système d'assistance au freinage)	
Hayon	81	Freinage d'urgence assisté actif	
Store pare-soleil	90	Activation et désactivation	194
Vitres latérales	85	Fonctionnement/remarques	64
Fonction de démarrage et d'arrêt automatiques du moteur		Message sur le visuel	205
voir Fonction ECO de démarrage et d'arrêt automatiques du moteur		Freins	
Fonction ECO de démarrage et d'arrêt automatiques du moteur		ABS	64
Arrêt automatique du moteur	131	Aide au démarrage en côte	130
Consignes de sécurité importantes	130	BAS	64
Démarrage automatique du moteur	131	Consignes de sécurité importantes	150
Désactivation et activation	131	EBD	69
Introduction	130	Fonction HOLD	163
Remarques générales	130	Frein de stationnement	145
Fonction HOLD		Liquide de frein (remarques)	331
Activation	164	Maintenance	151
Conditions d'activation	163	Message sur le visuel	199
Désactivation	164	Recommandations pour la conduite	150
		Voyant d'alerte	228

Fréquences

- Radiotéléphone 326
Téléphone portable 326

Fusibles

- Avant le remplacement 297
Boîte à fusibles au niveau du plan-
cher côté passager 298
Boîte à fusibles dans le comparti-
ment moteur 298
Consignes de sécurité importan-
tes 297
Tableau des fusibles 298

G

- Garantie légale** 27
**Garniture de toit et moquette (con-
signes de nettoyage)** 279
**Garnitures en plastique (consignes
de nettoyage)** 277
Gilet de sécurité 280
**Graphique du système d'aide (ordi-
nateur de bord)** 193
Groupe trajectoire 178
Guidage
voir également la notice d'utilisa-
tion numérique 238

H**Hayon**

- Consignes de sécurité importan-
tes 81
Cotes d'ouverture 334
Détection d'obstacles 81
Déverrouillage de secours 83
Limitation de l'angle d'ouverture 83
Message sur le visuel 223
Ouverture et fermeture automati-
ques de l'intérieur 82
Ouverture et fermeture de l'exté-
rieur 82

Hayon EASY-PACK

voir Hayon

Huile moteur

- Additifs 331
Appoint 268
Capacité 331

- Contrôle du niveau d'huile 267
Contrôle du niveau d'huile (jauge
à huile) 267
Message sur le visuel 215
Remarques relatives à la qualité 331
Remarques sur le niveau d'huile et
la consommation 267

I

**Indicateur de la boîte de vitesses
(levier sélecteur DIRECT SELECT)** 134

**Indicateur de température exté-
rieure** 184

Indicateur de vitesse

- Activation et désactivation de l'in-
dicateur de vitesse additionnel 195
Numérique 188
Segments 183
Sur le combiné d'instruments 35

Indicateur de vitesse additionnel 195

Indicateur de vitesse numérique 188

Indicateurs de direction

voir Clignotants

Ingrédients et lubrifiants

- Carburant 328
Consignes de sécurité importan-
tes 328
Huile moteur 331
Liquide de frein 331
Liquide de lave-glace 332
Liquide de refroidissement
(moteur) 332
Réfrigérant (climatiseur) 333

**Inserts décoratifs (consignes de
nettoyage)** 278

**Inserts décoratifs en bois (consi-
gnes de nettoyage)** 278

iPod®

voir également la notice d'utilisa-
tion numérique 238

J**Jantes**

- Informations sur la conduite 300
Nettoyage 275

Jantes et pneumatiques

Changement de roue 320

Jauge de carburant

Affichage de l'autonomie (ordinateur de bord) 188

K**KEYLESS-GO**

Désactivation 73

Déverrouillage 73

Fermeture confort 86

Verrouillage 73

Kickdown

Changement de rapport manuel 140

Recommandations pour la conduite 138

Kit anticrevaision TIREFIT

Consignes de sécurité importantes 284

Non-obtention de la pression de gonflage 286

Obtention de la pression de gonflage 286

Rangement 282

L**Lave-glace**

Appoint 269

Consignes de sécurité importantes 332

Lecteur de CD (ordinateur de bord) ..

190

Lève-vitres

voir Vitres latérales

Levier sélecteur

Nettoyage 277

Levier sélecteur DIRECT SELECT

Boîte de vitesses automatique 134

Liquide de frein

Message sur le visuel 205

Remarques 331

Liquide de lave-glace

Message sur le visuel 224

Liquide de refroidissement**(moteur)**

Capacité 332

Consignes de sécurité importantes 332

Contrôle du niveau 269

Indicateur de température 184

Message sur le visuel 213

Voyant d'alerte 235

M**Mémoire des messages (ordinateur de bord)**

198

Menu Assistance (ordinateur de bord)

192

Menu Audio (ordinateur de bord) 190

Menu Maintenance (ordinateur de bord) 195

Message de maintenance

voir ASSYST PLUS

Messages

voir Messages sur le visuel

Messages d'information routière

voir également la notice d'utilisation numérique 238

Messages de défaut

voir Messages sur le visuel

Messages sur le visuel

Affichage (ordinateur de bord) 198

ASSYST PLUS 270

Clé SmartKey 224

Eclairage 210

Masquage (ordinateur de bord) 198

Moteur 213

Pneus 220

Remarques générales 198

Systèmes d'aide à la conduite 216

Systèmes de sécurité 199

Véhicule 221

Miroir de courtoisie (pare-soleil) 258

Miroirs

voir Miroir de courtoisie (pare-soleil)

Mise en marche et arrêt de la fonction refroidissement avec déshumidification de l'air

119

Mise en marche et arrêt du recyclage d'air

123

Mode de fonctionnement de secours de la boîte de vitesses automatique

141

Mode Radio

voir également la notice d'utilisation numérique 238

Montage des roues

Abaissement du véhicule 322
 Dépose de la roue 322
 Immobilisation du véhicule 320
 Levage du véhicule 321
 Montage de la roue 322
 Préparation du véhicule 320

Moteur

Aide au démarrage 291
 Arrêt 144
 Démarrage (consignes de sécurité importantes) 128
 Démarrage avec la clé 128
 Démarrage avec la touche de démarrage et d'arrêt 128
 Démarrage par remorquage du véhicule 297
 Fonction ECO de démarrage et d'arrêt automatiques du moteur 130
 Fonctionnement irrégulier 132
 Message sur le visuel 213
 Numéro du moteur 328
 Problèmes de démarrage 132
 Voyant d'alerte (diagnostic moteur) 235

MP3

Lecture 190
 voir également la notice d'utilisation numérique 238

N**Navigation**

Entrée d'une destination 240
 Menu (ordinateur de bord) 189
 voir également la notice d'utilisation numérique 238

Nettoyeur haute pression 273

Notice d'utilisation

Équipement du véhicule 27

Notice d'utilisation numérique

Aide 24
 Introduction 24

Numéro d'identification du véhicule

voir NIV

O**OCS**

Autodiagnostic du système 52
 Conditions 50
 Mode de fonctionnement 50
 Problèmes 53

Ordinateur de bord

Affichage du message de maintenance 271
 Affichage standard 187
 Consignes de sécurité importantes 183
 Lecture des DVD vidéo 191
 Mémoire des messages 198
 Menu Assistance 192
 Menu Audio 190
 Menu Graphique du système d'aide 193
 Menu Maintenance 195
 Menu Navigation 189
 Menu Réglages 195
 Menu Téléphone 191
 Menu Trajet 187
 Messages sur le visuel 198
 Réglages d'usine 198
 Sous-menu Combiné d'instruments 195
 Sous-menu Confort 197
 Sous-menu Eclairage 196
 Sous-menu Véhicule 196
 Utilisation 184
 Vue d'ensemble des menus 187

Ouverture confort 86

P**Palettes de changement de rapport au volant**

..... 139

Panne

Où trouver...? 280
 voir Crevaïson
 voir Démarrage du moteur par remorquage du véhicule
 voir Remorquage

Pare-brise			
Dégivrage	121		
Pare-soleil	257		
PASSENGER AIR BAG			
Message sur le visuel	209		
Problème (défaut)	209		
Voyants	42		
Peinture (consignes de nettoyage) ..	273		
Peinture mate (consignes de nettoyage)	274		
Pièces d'origine	26		
Pile de la clé			
Consignes de sécurité importantes	75		
Contrôle	75		
Remplacement	75		
Pilote automatique de régulation de distance DISTRONIC			
Activation	157		
Affichage sur le combiné d'instruments	161		
Affichage sur le visuel multifonction	161		
Arrêt du véhicule	159		
Consignes de sécurité importantes	156		
Désactivation	160		
Fonctionnement/remarques	155		
Manette du TEMPOMAT	157		
Mémorisation de la vitesse	158		
Message sur le visuel	218		
Rappel de la vitesse	158		
Recommandations pour la conduite	162		
Réglage de la distance de consigne	160		
Réglage de la vitesse	159		
Pilote automatique de stationnement			
Consignes de sécurité importantes	169		
Détection d'une place de stationnement	170		
Fonctionnement/remarques	169		
Interruption	173		
Message sur le visuel	217		
Sortie d'une place de stationnement	172		
Planche de bord			
Vue d'ensemble	34		
voir Combiné d'instruments			
Plancher du compartiment de chargement			
Compartiment de rangement en dessous	254		
Consignes de sécurité importantes	254		
Ouverture et fermeture	254		
Réglage en hauteur	255		
Plaque constructeur			
voir Plaque constructeur du véhicule			
Plaque constructeur du véhicule	327		
Pneus			
Augmentation du poids du véhicule due à l'équipement optionnel (définition)	317		
Bande de roulement (définition)	318		
Bar (définition)	317		
Changement de roue	319		
Charge maximale des pneus	316		
Charge maximale des pneus (définition)	318		
Charge maximale par pneu (définition)	318		
Classes de qualité des pneus	312		
Code de charge (définition)	318		
Consignes de sécurité importantes	300		
Contrôle	301		
Définitions de termes	317		
DOT (ministère des Transports) (définition)	317		
DOT, numéro d'identification du pneu (TIN)	316		
Durée de vie	302		
Indicateur d'usure (définition)	319		
Indice de charge	315		
Indice de charge (définition)	319		
Indice de vitesse (définition)	317		
Informations sur la conduite	300		
Inscriptions (vue d'ensemble)	313		
Jantes (définition)	317		
Kilopascal (kPa) (définition)	318		
Limite totale de charge (définition)	319		
Message sur le visuel	220		

Paroi (définition)	318	Usure de la bande de roulement	312
PBV (Poids brut du véhicule) (définition)	318	voir Crevaison	
Permutation	319	Pneus été	302
PNBE (poids nominal brut sur l'essieu) (définition)	317	Pneus hiver	
PNBV (Poids nominal brut du véhicule) (définition)	318	Pneus M+S	303
Pneus été	302	Pneus M+S	303
Pneus M+S	303	Pneus MOExtended	283
Pneus MOExtended	302	Point de service	
Poids à vide (définition)	318	voir Atelier qualifié	
Poids de l'équipement optionnel (définition)	318	Porte du conducteur	
Poids maximal autorisé en charge (définition)	318	voir Portes	
Poids moyen des occupants du véhicule (définition)	317	Porte-bagages	255
Pression de gonflage maximale autorisée (définition)	318	Porte-boissons	
Pression de gonflage recommandée	317	voir Porte-gobelets	
Pression des pneus (définition)	318	Porte-gobelets	
Propriétés	317	Arrière	257
PSI (Livre par pouce carré)	318	Consignes de sécurité importantes	256
Rapport hauteur/section (définition)	318	Console centrale	257
Remarques générales	323	Portes	
Répartition des passagers (définition)	319	Consignes de sécurité importantes	79
Semelle du pneu	301	Déverrouillage de secours	80
Sens de rotation	319	Message sur le visuel	223
Standards uniformes de classification de la qualité des pneus (définition)	317	Ouverture de l'intérieur	79
Stockage	320	Unité de commande	39
Structure et propriétés (définition)	317	Verrouillage automatique (contacteur)	80
Taille des pneus (caractéristiques)	323	Verrouillage automatique (ordinateur de bord)	196
Taille, capacité de charge, indice de vitesse	313	Verrouillage de secours	80
Talon (définition)	318	Verrouillage et déverrouillage centralisés (clé)	72
Température	313	Positions de la clé	
TIN (numéro d'identification du pneu) (définition)	319	Touche de démarrage et d'arrêt	126
Traction	312	Positions de la clé dans le contacteur d'allumage	126
Traction (définition)	319	Pression de gonflage	
		voir Pression des pneus	
		Pression des pneus	
		Contrôle manuel	307
		Message sur le visuel	220
		Non-obtention de la pression (TIREFIT)	286
		Obtention de la pression (TIREFIT)	286
		Pression maximale	307

Pression recommandée	304	Aquaplanage	152
Remarques	305	Boîte de vitesses automatique	137
Prise 12 V		Carburant	147
voir Prises		Chaînes neige	303
Prise de diagnostic	29	Conduite en descente	150
Prises		Conduite en hiver	153
Arrière	259	Conduite sur route mouillée	152
Compartiment de chargement	259	Consignes de rodage	125
Console centrale	259	Contrôle de l'épaisseur des garnitures de frein	152
Remarques générales	259	Contrôle des gaz d'échappement ..	147
Programmes de conduite		Effet de freinage limité sur les routes salées	151
Affichage (levier sélecteur DIRECT SELECT)	134	Freins	150
Boîte de vitesses automatique	138	Généralités	146
Projecteurs		Les 1 000 premiers miles (1 500 km)	125
Buée à l'intérieur	106	Pilote automatique de régulation de distance DISTRONIC	162
Protection antivol		Trajet sur route glissante	153
Antidémarrage	70	Trajet sur route mouillée	151
EDW (alarme antivol et antieffraction)	70	Traversée de portions de route inondées	152
Protection de l'environnement		Réfrigérant (climatiseur)	
Remarques générales	26	Consignes de sécurité importantes	333
R			
Raccordement d'un appareil USB		Refroidissement	
voir également la notice d'utilisation numérique	238	voir Climatisation	
Radio		Réglage de l'heure	
Sélection d'une station	190	voir également la notice d'utilisation numérique	238
voir Notice d'utilisation numérique		Réglage de la langue	
Radiotéléphone		voir également la notice d'utilisation numérique	238
Fréquences	326	Réglage de la répartition d'air	120
Puissance d'émission (maximale) ..	326	Réglage du débit d'air	121
Range-lunettes	247	Réglage du format de l'heure et de la date	
Ravitaillement en carburant		voir également la notice d'utilisation numérique	238
Consignes de sécurité importantes	141	Réglage du volume sonore	
Jauge de carburant	35	Système multimédia	239
Ravitaillement en carburant	142	Réglages	
voir Carburant		Ordinateur de bord	195
Recherche à proximité avec Google™		Réglages d'usine (ordinateur de bord)	198
voir également la notice d'utilisation numérique	238	Régulateur de vitesse	
Recommandations pour la conduite		Conditions d'activation	154
Alcool au volant	147		

- Consignes de sécurité importantes 154
- Désactivation 155
- Manette du régulateur de vitesse .. 154
- Mémorisation et maintien de la vitesse actuelle 154
- Message sur le visuel 219
- Réglage de la vitesse 155
- Systèmes d'aide à la conduite 153
- Régulation de la vitesse**
voir Régulateur de vitesse
- Régulation du comportement dynamique**
voir ESP® (Contrôle électronique de la trajectoire)
- Remorquage**
- Avec l'essieu avant soulevé 295
- Avec les 2 essieux au sol 296
- Consignes de sécurité importantes 293
- Dépose de l'anneau de remorquage 295
- Pose de l'anneau de remorquage .. 295
- Remarques relatives aux véhicules équipés de la transmission intégrale 4MATIC 296
- Transport du véhicule 296
- Remplacement des ampoules**
- Clignotants (avant) 109
- Consignes de sécurité importantes 107
- Dépose et pose des caches (passages de roue avant) 108
- Eclairage de la plaque d'immatriculation 111
- Feu antibrouillard arrière 109
- Feu de recul 109
- Feux de croisement 109
- Feux de route 109
- Vue d'ensemble des types d'ampoules 108
- Répartiteur de freinage**
voir EBD (répartiteur électronique de freinage)
- Répertoire téléphonique**
voir également la notice d'utilisation numérique 238
- Réserve (réservoir de carburant)**
voir Carburant
- Réserve de carburant**
- Message sur le visuel 215
- Voyant d'alerte 235
- voir Carburant
- Réservoir**
voir Réservoir de carburant
- Réservoir de carburant**
- Capacité 329
- Problème (défaut) 143
- Rétracteurs de ceinture**
- Déclenchement 54
- Rétroviseur intérieur**
- Commutation jour/nuit automatique 100
- Commutation jour/nuit manuelle 99
- Rétroviseurs**
voir Rétroviseur intérieur
voir Rétroviseurs extérieurs
- Rétroviseurs extérieurs**
- Commutation jour/nuit automatique 100
- Déboîtement (résolution du problème) 100
- Mémorisation de la position « marche arrière » du rétroviseur extérieur côté passager 101
- Mémorisation des réglages (fonction Mémoires) 102
- Rabattement et déploiement automatiques 100
- Rabattement et déploiement électriques 100
- Rabattement lors du verrouillage (ordinateur de bord) 197
- Réglage 99
- Réinitialisation 100
- Roue de secours compacte**
- Consignes de sécurité importantes 324
- Extraction 325
- Remarques générales 324
- Roues**
- Changement de roue 319
- Consignes de sécurité importantes 300
- Contrôle 301

Couple de serrage	322	Service à la clientèle	30
Dépose de la roue	322	Services SIRIUS	
Montage de la roue	322	voir également la notice d'utilisa-	
Permutation des roues/change-		tion numérique	238
ment de roue	319	Siège	
Roue de secours compacte	324	Position assise correcte du con-	
Stockage	320	ducteur	93
Taille des jantes/pneus	323	Siège du passager	
		Basculement du dossier vers	
		l'avant et redressement	249
		Sièges	
		Basculement vers l'avant des dos-	
		siers arrière et redressement	
		(véhicules équipés du système	
		EASY-VARIO-PLUS)	251
		Basculement vers l'avant des dos-	
		siers arrière et redressement	
		(véhicules sans système EASY-	
		VARIO-PLUS)	250
		Consignes de sécurité importan-	
		tes	93
		Mémorisation des réglages (fonc-	
		tion Mémoires)	102
		Mise en marche et arrêt du chauf-	
		fage des sièges	97
		Nettoyage des housses	278
		Problèmes relatifs au chauffage	
		des sièges	98
		Réglage des appuie-tête	96
		Réglage du soutien lombaire à 4	
		réglages	97
		Réglage électrique	95
		Réglage manuel	95
		Sièges arrière	
		Basculement des dossiers vers	
		l'avant et redressement (véhicu-	
		les équipés du système EASY-	
		VARIO-PLUS)	251
		Basculement des dossiers vers	
		l'avant et redressement (véhicu-	
		les sans système EASY-VARIO-	
		PLUS)	250
		Réglage de l'approche du siège	252
		Réglage de l'inclinaison des dos-	
		siers	252
		Sièges-enfants	
		ISOFIX	59
		Sangle supérieure	60

S

Sangle supérieure (TopTether) 60

Search & Send

 voir également la notice d'utilisa-
 tion numérique 238

Sécurité

 Transport des enfants 56
 voir Sécurité des occupants

Sécurité de fonctionnement

 Consignes de sécurité importan-
 tes 28
 Déclarations de conformité 29

Sécurité des occupants

 Airbags 46
 Alerte de bouclage des ceintures
 de sécurité 46
 Ceintures de sécurité 43
 Consignes de sécurité importan-
 tes 41
 Introduction aux systèmes de
 retenue 41
 Mesures automatiques après un
 accident 56
 Système de classification des
 occupants (OCS) 49
 Transport des animaux domesti-
 ques 63
 Transport des enfants 56
 Voyant d'alerte des systèmes de
 retenue 42
 Voyants PASSENGER AIR BAG 42

Sécurité enfants

 Consignes de sécurité importan-
 tes 61
 Portes arrière 62
 Vitres latérales arrière 63

Sécurité pour siège-enfant 57

Sélecteur 239

Sur le siège du passager	61	Mode de fonctionnement	50
Systèmes de retenue pour enfants dos à la route	61	Problèmes	53
Systèmes de retenue pour enfants face à la route	61	Système de commande voir Ordinateur de bord	
SMS voir également la notice d'utilisa- tion numérique	238	Système de commande de porte de garage Consignes de sécurité importan- tes	260
Son Activation et désactivation	239	Effacement de la mémoire	263
Sorties d'échappement Nettoyage	277	Ouverture et fermeture de la porte	262
Soutien lombaire Réglage du soutien lombaire à 4 réglages	97	Problèmes lors de la programma- tion	262
Spot de lecture	106	Programmation (touches dans le rétroviseur intérieur)	260
Station de lavage (entretien)	272	Remarques générales	260
Stationnement Caméra de recul	173	Synchronisation du code tour- nant	261
Consignes de sécurité importan- tes	143	Système de fixation ISOFIX pour siège-enfant	59
Frein de stationnement	145	Système de sécurité active Assistance au freinage adaptée à la situation	66
Position « marche arrière » du rétroviseur extérieur côté passa- ger	101	Direction active STEER CONTROL	70
STEER CONTROL voir Direction active STEER CONTROL		Système EASY-VARIO-PLUS Augmentation du volume de char- gement	250
Stores pare-soleil Toit ouvrant panoramique	90	Système multimédia Mise en marche et arrêt	239
Succursale voir Atelier qualifié		Systèmes d'aide à la conduite Aide au démarrage du véhicule	164
Système antiblocage de roues voir ABS (système antiblocage de roues)		Aide au stationnement PARKTRO- NIC	166
Système audio voir Notice d'utilisation numérique		Assistant à l'angle mort	179
Système d'aide à la conduite DYNAMIC BODY CONTROL	165	Assistant de trajectoire	180
Système d'amortissement adapta- tif réglable Fonctionnement/remarques	165	ATTENTION ASSIST	177
Système d'échappement voir Sorties d'échappement		Caméra de recul	173
Système d'utilisation de la chaleur résiduelle (climatisation)	123	Fonction HOLD	163
Système de classification des occupants (OCS) Autodiagnostic du système	52	Groupe trajectoire	178
Conditions	50	Message sur le visuel	216
		Pilote automatique de régulation de distance DISTRONIC	155
		Pilote automatique de stationne- ment	169
		Régulateur de vitesse (TEMPO- MAT)	153
		Systèmes de retenue Introduction	41

- Messages sur le visuel 206
 Voyant d'alerte 234
 Voyant d'alerte (fonctionnement) 42
- Systèmes de sécurité**
 voir Systèmes de sécurité active
- Systèmes de sécurité active**
 ABS (système antiblocage de roues) 64
 Avertisseur de distance 65
 BAS (système d'assistance au freinage) 64
 Consignes de sécurité importantes 63
 EBD (répartiteur électronique de freinage) 69
 ESP® (Contrôle électronique de la trajectoire) 67
 Freinage adaptatif 69
 Freinage d'urgence assisté actif 64
 Vue d'ensemble 63
- T**
- Tablette escamotable** 248
- Tachymètre**
 Sélection de l'unité d'affichage 195
- Tapis de sol** 264
- Télécommande**
 Programmation (système de commande de porte de garage) 260
 Système de commande de porte de garage 260
- Téléphone**
 Autorisation d'un téléphone portable (connexion) 243
 Autorisation d'un téléphone portable par l'intermédiaire du gestionnaire de périphériques (connexion) 244
 Introduction 191
 Menu (ordinateur de bord) 191
 Message sur le visuel 224
 Numéros du répertoire téléphonique 192
 Prise d'appel (volant multifonction) 191
 Raccordement d'un téléphone portable (généralités) 242
 Raccordement du téléphone portable (gestionnaire de périphériques) 243
 Refus d'appel/fin de communication 191
 Répétition d'appel 192
 voir également la notice d'utilisation numérique 238
- Téléphone portable**
 Fréquences 326
 Menu (ordinateur de bord) 191
 Montage 326
 Puissance d'émission (maximale) .. 326
 Raccordement (gestionnaire de périphériques) 243
 Raccordement (interface Bluetooth®) 242
- Température**
 Liquide de refroidissement 184
 Réglage (climatisation) 120
 Température extérieure 184
- Toit ouvrant**
 voir Toit ouvrant panoramique
- Toit ouvrant panoramique**
 Commande 89
 Commande des stores pare-soleil du toit ouvrant 90
 Consignes de sécurité importantes 88
 Fonction d'inversion 89
 Problème (défaut) 92
- Totalisateur** 187
- Totalisateur général** 187
- Totalisateur journalier**
 Affichage 187
 Remise à zéro (ordinateur de bord) 188
- Totalisateur kilométrique journalier**
 voir Totalisateur journalier
- Touche de démarrage et d'arrêt**
 Démarrage du moteur 128
 Retrait 127
- Touche DYNAMIC SELECT** 133
 Climatisation (climatiseur) 117
 Climatisation (THERMOTRONIC) 118
- Touche Retour** 240

- Touches sur le volant** 184
- Traction d'une remorque**
 ESP® (régulation du comportement dynamique) 69
- Transmission intégrale permanente 4MATIC** 165
- Transport des animaux domestiques** 63
- Transport des enfants**
 Consignes de sécurité importantes 56
- Transport du véhicule** 296
- Trappe de chargement d'objets longs** 249
- Trappe du réservoir**
 Ouverture 142
- Traversée de portions de route inondées** 152
- Triangle de présignalisation** 281
- Trousse anticrevaison TIREFIT** 284
- Trousse d'outils du véhicule** 282
- Trousse de premiers soins** 281
- U**
- Unité de commande au plafond** 40
- Utilisation**
 Notice d'utilisation numérique 24
- Utilisation en hiver**
 Chaînes neige 303
 Remarques générales 302
 Trajet sur route glissante 153
- V**
- Variateur de luminosité (éclairage des instruments)** 35
- Véhicule**
 Abaissement 322
 Caractéristiques du véhicule 334
 Chargement 309
 Démarrage 129
 Déverrouillage (clé) 72
 Déverrouillage de secours 80
 Équipement 27
 Garantie limitée 31
 Immobilisation 320
 Immobilisation pendant des périodes prolongées 146
 Levage 321
 Maintenance 27
 Message sur le visuel 221
 Réglages personnalisés 195
 Saisie des données 31
 Signalement des problèmes 30
 Transport 296
 Utilisation conforme 30
 Verrouillage (clé) 72
 Verrouillage de secours 80
- Ventilation**
 Réglage des buses 124
- Verrouillage**
 voir Verrouillage centralisé
- Verrouillage centralisé**
 Verrouillage automatique (ordinateur de bord) 196
 Verrouillage et déverrouillage avec la clé 72
- Verrouillage de secours**
 Porte du conducteur 80
- Verrouillage de secours du véhicule** 80
- Verrouillage des portes**
 Automatique 80
 De l'intérieur (touche de verrouillage centralisé) 79
 Verrouillage de secours 80
- Vidéo**
 Lecture des DVD 191
 voir également la notice d'utilisation numérique 238
- VIN**
 Plaque constructeur 327
 Siège 328
- Visuel**
 Nettoyage 277
- Visuel multifonction**
 Affichage permanent 196
 Fonctionnement/remarques 186
- Vitres**
 Nettoyage 275
 voir Vitres latérales
- Vitres latérales**
 Consignes de sécurité importantes 84

Fermeture confort	86
Fonction d'inversion	85
Ouverture confort	86
Ouverture et fermeture	85
Problème (défaut)	87
Réinitialisation	87
Voiture	
voir Véhicule	
Volant	
Consignes de sécurité importantes	98
Nettoyage	277
Palettes de changement de rapport au volant	139
Réglage manuel	98
Touches (ordinateur de bord)	184
Vue d'ensemble des touches	36
Volant multifonction	
Utilisation de l'ordinateur de bord ..	184
Vue d'ensemble	36
Voyages à l'étranger	
Service Mercedes-Benz	271
Voyants	
voir Voyants de contrôle et d'alerte	
Voyants de contrôle et d'alerte	
ABS	229
Alerte de distance	237
Ceintures de sécurité	226
Diagnostic moteur	235
ESP®	231
ESP® OFF	232
Freinage d'urgence assisté actif	237
Freins	228
Liquide de refroidissement	235
PASSENGER AIR BAG	42
Réserve de carburant	235
Systèmes de retenue	234
Vue d'ensemble	35
Vue d'ensemble de l'état des systèmes (ordinateur de bord)	192

Introduction

Vous trouverez dans la version imprimée de la notice d'utilisation tous les renseignements nécessaires pour utiliser votre véhicule en toute sécurité. La notice d'utilisation numérique vous fournit toutes les informations spécifiques adaptées à l'équipement de votre véhicule et à votre système multimédia. Vous pouvez accéder à la notice d'utilisation numérique par l'intermédiaire du système multimédia.

- ❗ La consultation de la notice d'utilisation numérique n'entraîne aucuns frais supplémentaires. La notice d'utilisation numérique fonctionne sans connexion à Internet.

Vous pouvez consulter les thèmes de la notice d'utilisation numérique de 3 manières différentes :

• Recherche visuelle

La recherche visuelle vous permet d'explorer votre véhicule de manière virtuelle. Vous pouvez consulter différents thèmes de la notice d'utilisation numérique directement à partir des vues de l'extérieur du véhicule ou de l'habitacle. Pour afficher l'habitacle, sélectionnez la vue « Habitacle ».

• Recherche par mot-clé

Dans la recherche par mot-clé, vous pouvez chercher un mot-clé en entrant des caractères.





• Table des matières

La table des matières vous permet de sélectionner les différents chapitres.

- ❗ Pour des raisons de sécurité, l'accès à la notice d'utilisation numérique est désactivé pendant la marche.

Utilisation

Affichage de la notice d'utilisation numérique

- ▶ Appuyez sur la touche  qui se trouve sur la console centrale. La vue d'ensemble des thèmes relatifs au véhicule apparaît.
- ▶ Sélectionnez le point de menu « Notice d'utilisation » en tournant le sélecteur , puis en appuyant dessus .
- ▶ Appuyez sur le sélecteur  pour confirmer le message relatif aux avertissements et consignes de sécurité. Le menu de base de la notice d'utilisation numérique apparaît.

Utilisation de la notice d'utilisation numérique



Remarques générales





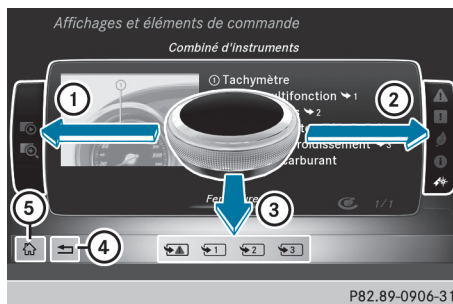

Tenez compte des remarques relatives à l'utilisation du sélecteur (▷ page 239).

Pages de contenus

Vous pouvez accéder aux pages de contenus via la recherche visuelle, la recherche par mot-clé ou la table des matières.



- ▶ **Navigation vers l'avant/vers l'arrière :** tournez le sélecteur .
- ▶ **Affichage en mode plein écran ou animation :** poussez le sélecteur vers la gauche  ①.
- ▶ **Sélection des remarques ou mémorisation des favoris :** poussez le sélecteur vers la droite  ②.

- ▶ **Sélection d'un lien :** poussez le sélecteur vers le bas  ③.
- ▶ **Sortie de la page de contenu :** sélectionnez le symbole  ④.
- ▶ **Affichage du menu de base de la notice d'utilisation numérique :** sélectionnez le symbole  ⑤.
- ▶ **Commutation sur les fonctions du système multimédia par l'intermédiaire des touches de la console centrale :** appuyez sur les touches , ,  ou . Le menu sélectionné apparaît. Pendant ce temps, la notice d'utilisation numérique reste ouverte en arrière-plan.

Protection de l'environnement

Remarques générales

☯ Protection de l'environnement

Daimler AG pratique une politique globale de protection de l'environnement.

Les objectifs poursuivis sont une utilisation parcimonieuse des ressources et une attitude responsable par rapport aux fondements naturels de la vie, leur sauvegarde servant autant l'homme que la nature.

Vous pouvez contribuer à la protection de l'environnement en appliquant certaines règles lors de l'utilisation de votre véhicule.

La consommation de carburant et l'usure du moteur, de la boîte de vitesses, des freins et des pneus dépendent

- des conditions d'utilisation du véhicule
- de votre style de conduite

Vous avez la possibilité d'influer sur ces 2 facteurs. Tenez compte pour cela des remarques suivantes :

Conditions d'utilisation

- Évitez les trajets courts, car ils augmentent la consommation de carburant.
- Surveillez la pression des pneus.
- Ne transportez pas de charges inutiles.
- Déposez le système de portage monté sur le toit lorsque vous n'en avez plus besoin.
- Faites effectuer régulièrement la maintenance du véhicule, car elle contribue à la protection de l'environnement. Respectez par conséquent les échéances de maintenance.

- Confiez toujours les travaux de maintenance à un atelier qualifié.

Style de conduite

- N'appuyez pas sur la pédale d'accélérateur lors du démarrage du moteur.
- Ne faites pas chauffer le moteur à l'arrêt.
- Adoptez une conduite prévoyante et maintenez une distance suffisante avec le véhicule qui précède.

- Évitez les accélérations et les coups de frein fréquents et brusques.
- Changez de rapport à temps et ne montez dans chaque rapport qu'aux $\frac{2}{3}$ du régime maximal.
- Arrêtez le moteur pendant les temps d'attente dus aux conditions de circulation.
- Surveillez la consommation de carburant.

Informations et recommandations relatives à l'environnement

Lorsqu'il est spécifié dans la présente notice d'utilisation que vous devez éliminer des matériaux ou des substances, commencez toujours par essayer de les régénérer et de les recycler. Respectez les prescriptions et directives environnementales applicables lors de l'élimination des matériaux ou des substances. Vous contribuerez ainsi à la protection de l'environnement.

Pièces d'origine Mercedes-Benz

☯ Protection de l'environnement

Daimler AG propose des organes et des pièces recyclés en échange standard qui présentent un niveau de qualité identique à celui des pièces neuves. Une garantie limitée identique à celle des pièces neuves leur est également accordée.

⚠ Les airbags, les rétracteurs de ceinture ainsi que les calculateurs et les capteurs de ces systèmes de retenue peuvent être montés aux emplacements suivants :

- Portes
- Montants de porte
- Bas de porte
- Sièges
- Poste de conduite
- Combiné d'instruments
- Console centrale

Ne montez aucun accessoire (un système audio, par exemple) à ces emplacements. N'effectuez pas de réparations ni de travaux de soudage. Vous pourriez compromettre le fonctionnement des systèmes de retenue.

Confiez le montage ultérieur d'accessoires à un atelier qualifié.

Si vous utilisez des pièces, des pneus et des jantes ou des accessoires importants pour la sécurité non homologués par Mercedes-Benz, la sécurité de fonctionnement de votre véhicule risque d'être compromise. Le fonctionnement de systèmes importants pour la sécurité, tels que le système de freinage, risque d'être perturbé. Utilisez uniquement des pièces d'origine Mercedes-Benz ou des pièces de qualité équivalente. Utilisez uniquement des pneus et des jantes ainsi que des accessoires qui ont été homologués pour votre type de véhicule.

Les pièces d'origine Mercedes-Benz sont soumises à des contrôles qualité très stricts. Chaque pièce a été spécialement conçue, fabriquée ou choisie pour les véhicules Mercedes-Benz et leur est adaptée. Il est par conséquent recommandé d'utiliser uniquement des pièces d'origine Mercedes-Benz.

Plus de 300 000 pièces d'origine Mercedes-Benz différentes sont disponibles pour les modèles Mercedes-Benz.

Tous les points de service Mercedes-Benz entretiennent un stock de pièces d'origine Mercedes-Benz pour les travaux de maintenance et de réparation nécessaires. En outre, des centres de livraison de pièces répartis de manière stratégique assurent un service de pièces rapide et fiable.

Pour toute commande de pièces d'origine Mercedes-Benz, indiquez toujours le numéro d'identification du véhicule (VIN) (▷ page 327).

Notice d'utilisation

Équipement du véhicule

i Cette notice d'utilisation décrit tous les modèles ainsi que l'ensemble des équipements de série et optionnels qui étaient disponibles pour votre véhicule au moment de la clôture de la rédaction de cette notice d'utilisation. Des divergences sont possibles selon les pays. Notez que votre véhicule n'est pas obligatoirement équipé de toutes les fonctions décrites. Cela vaut également pour les fonctions et systèmes importants pour la sécurité. Par conséquent, l'équipement de votre véhicule peut différer de certaines descriptions et illustrations.

Tous les systèmes dont votre véhicule est équipé sont répertoriés dans le contrat de vente d'origine de votre véhicule.

Pour toutes les questions relatives à l'équipement et à son utilisation, adressez-vous à un point de service Mercedes-Benz.

La notice d'utilisation et le carnet de maintenance sont des documents importants qui doivent être conservés dans le véhicule.

Maintenance et conduite

Garantie légale

La garantie pour vices cachés de votre véhicule s'applique conformément aux conditions de garantie indiquées dans le carnet de maintenance et de garantie.

Votre point de service Mercedes-Benz remplace et répare toutes les pièces montées en usine conformément aux conditions de garantie suivantes :

- Garantie limitée accordée aux véhicules neufs
- Garantie relative au système d'échappement
- Garantie relative aux émissions
- Garantie relative au système de régulation des gaz d'échappement et valable dans les Etats suivants : Californie, Connecticut, Maine, Massachusetts, New York, Pennsylvanie, Rhode Island et Vermont
- Lois étendues sur la protection des consommateurs (« Lemon Laws ») spécifiques à chaque Etat

Les pièces de rechange et les accessoires sont soumis aux garanties relatives aux pièces de rechange et aux accessoires Mercedes-Benz. Vous pouvez vous les procurer dans tous les points de service Mercedes-Benz.

i Si vous égarez le carnet de maintenance et de garantie, contactez un point de service Mercedes-Benz qui s'occupera de vous procurer un carnet de remplacement. Le nouveau carnet de maintenance et de garantie vous sera envoyé par voie postale.

Maintenance

Veillez à toujours amener le carnet de maintenance lorsque vous déposez le véhicule dans un point de service Mercedes-Benz agréé. Votre

conseiller clientèle inscrit systématiquement le service de maintenance effectué dans le carnet de maintenance.

Roadside Assistance

Le programme Roadside Assistance de Mercedes-Benz vous offre une assistance technique en cas de panne. Les appels passés au numéro gratuit du programme Roadside Assistance sont traités 24/24 heures par nos collaborateurs. Et cela, 365 jours par an.

1-800-FOR-MERCEdes (1-800-367-6372)
(pour les Etats-Unis)

1-800-387-0100 (pour le Canada)

Pour de plus amples informations, reportez-vous à la brochure relative au programme Roadside Assistance de Mercedes-Benz (pour les Etats-Unis) ou au chapitre « Roadside Assistance » du carnet de maintenance et de garantie (pour le Canada). Vous trouverez ces 2 documents dans le porte-documents de votre véhicule.

Changement d'adresse ou changement de propriétaire

En cas de changement d'adresse, veuillez nous envoyer la « Notification de changement d'adresse » qui se trouve dans le carnet de maintenance et de garantie ou contacter le Customer Assistance Center de Mercedes-Benz (Etats-Unis) au numéro 1-800-FOR-MERCEdes (1-800-367-6372) ou le Customer Service (Canada) au numéro 1-800-387-0100. De cette manière, nous serons en mesure de vous joindre à temps, en cas de besoin.

Si vous vendez votre Mercedes, veuillez laisser l'ensemble des documents dans le véhicule afin que le prochain propriétaire puisse en disposer.

Si vous avez acheté un véhicule d'occasion, veuillez nous envoyer la « Notification de l'achat d'un véhicule d'occasion » qui se trouve dans le carnet de maintenance et de garantie ou contacter le Customer Assistance Center de Mercedes-Benz (Etats-Unis) au numéro 1-800-FOR-MERCEdes (1-800-367-6372) ou le Customer Service (Canada) au numéro 1-800-387-0100.

Conduite en dehors du Canada

Si vous voyagez à l'étranger avec votre véhicule, tenez compte des remarques suivantes :

- Il est possible que les points de service et les pièces de rechange ne soient pas disponibles immédiatement.
- Il est possible que du carburant sans plomb pour véhicules équipés d'un catalyseur ne soit pas disponible. Le carburant plombé peut provoquer des dommages au niveau du catalyseur.
- Il est possible que le carburant ait un indice d'octane considérablement plus faible. Un carburant inapproprié peut provoquer des dommages au niveau du moteur.

Certains modèles de Mercedes-Benz sont disponibles en Europe par l'intermédiaire de notre European Delivery Program (programme de livraison européen). Pour obtenir de plus amples informations, adressez-vous à un point de service Mercedes-Benz agréé ou envoyez un courrier à l'une des adresses suivantes :

Etats-Unis :

Mercedes-Benz USA, LLC
European Delivery Department
One Mercedes Drive
Montvale, NJ 07645-0350

Canada :

Mercedes-Benz Canada, Inc.
European Delivery Department
98 Vanderhoof Avenue
Toronto, Ontario M4G 4C9

Sécurité de fonctionnement

Consignes de sécurité importantes

ATTENTION

Si vous ne faites pas effectuer les services de maintenance prescrits ni les réparations nécessaires, cela peut entraîner des dysfonctionnements ou la défaillance de certains systèmes. Il y a risque d'accident.

Confiez toujours les services de maintenance prescrits et les réparations nécessaires à un atelier qualifié.

⚠ ATTENTION

Si des matières inflammables, telles que des feuilles, de l'herbe ou des branches, entrent en contact avec des pièces chaudes du système d'échappement, elles peuvent s'enflammer. Il y a risque d'incendie.

Si vous roulez sur une route non stabilisée ou en tout-terrain, contrôlez régulièrement l'état du soubassement. Retirez en particulier les végétaux restés coincés ainsi que toute autre matière inflammable. En cas de dommages, prenez contact avec un atelier qualifié.

⚠ ATTENTION

Toute modification effectuée sur les composants électroniques, leurs logiciels ou leur câblage risque de compromettre le fonctionnement de ceux-ci ou d'autres composants mis en réseau. Cela peut concerner en particulier les systèmes importants pour la sécurité. Ceux-ci risquent alors de ne plus fonctionner correctement et/ou de compromettre la sécurité de fonctionnement du véhicule. Cela entraîne un risque accru d'accident et de blessure.

N'intervenez en aucun cas sur le câblage ni sur les composants électroniques ou leurs logiciels. Confiez toujours les travaux sur les appareils électriques et électroniques à un atelier qualifié.

! Vous risquez d'endommager le véhicule si

- celui-ci touche le sol, par exemple sur un bord de trottoir élevé ou sur des chemins non stabilisés
- vous franchissez trop rapidement un obstacle, par exemple un trottoir, un ralentisseur ou un nid de poule
- un objet lourd heurte le soubassement ou des éléments du train de roulement

Dans ces situations ou dans des situations similaires, la carrosserie, le soubassement, les éléments du train de roulement, les jantes ou les pneus risquent également de subir des dommages non visibles. Les composants endommagés de cette manière risquent de tomber en panne inopinément ou de ne plus

supporter les contraintes développées lors d'un accident comme prévu.

Si le revêtement du soubassement est endommagé, des matières inflammables (des feuilles, de l'herbe ou des branches, par exemple) peuvent s'accumuler entre le soubassement et son revêtement. Si ces matières entrent en contact avec des pièces brûlantes du système d'échappement, elles risquent de s'enflammer.

Dans ce cas, faites immédiatement contrôler et réparer le véhicule par un atelier qualifié. Si, en cas de poursuite du trajet, vous constatez que la sécurité de marche du véhicule est compromise, arrêtez-vous immédiatement en tenant compte des conditions de circulation. Dans ce cas, prenez contact avec un atelier qualifié.

Déclarations de conformité

Etats-Unis: « Les radiotéléphones de ce véhicule sont conformes à la partie 15 des dispositions FCC. Leur utilisation est soumise aux 2 conditions suivantes : 1) Ces appareils ne doivent pas être une source de perturbations nuisibles. 2) Ces appareils doivent pouvoir supporter les perturbations captées, notamment celles qui pourraient causer des fonctionnements indésirables. Les transformations et modifications qui n'ont pas été expressément autorisées par l'instance responsable de la conformité peuvent entraîner le retrait de l'autorisation d'utilisation de l'appareil. »

Canada: « Les radiotéléphones de ce véhicule sont conformes aux normes CNR exemptes de licence d'Industrie Canada. Leur utilisation est soumise aux 2 conditions suivantes : (1) Ces appareils ne doivent pas être une source de perturbations. (2) Ces appareils doivent pouvoir supporter les perturbations captées, notamment celles qui pourraient causer des fonctionnements indésirables. »

Prise de diagnostic

La prise de diagnostic est destinée au raccordement d'appareils de diagnostic par un atelier qualifié.

⚠ ATTENTION

Si vous raccordez des appareils à la prise de diagnostic du véhicule, le fonctionnement des systèmes du véhicule risque d'être compromis. La sécurité de fonctionnement du véhicule peut alors être compromise. Il y a risque d'accident.

Raccordez à la prise de diagnostic du véhicule uniquement des appareils homologués par Mercedes-Benz pour votre véhicule.

⚠ ATTENTION

Les objets éventuellement posés sur le plancher côté conducteur risquent d'entraver la course des pédales ou de bloquer une pédale si celle-ci est enfoncée. Cela compromet la sécurité de fonctionnement et la sécurité routière du véhicule. Il y a risque d'accident.

Rangez tous les objets en lieu sûr dans le véhicule afin d'éviter qu'ils ne se retrouvent sur le plancher côté conducteur. Fixez toujours les tapis de sol conformément aux prescriptions afin de ne pas entraver la course des pédales. N'utilisez pas de tapis de sol non fixés et ne superposez pas plusieurs tapis.

! La batterie de démarrage peut se décharger lorsque le moteur est arrêté et que les appareils raccordés à la prise de diagnostic sont utilisés.

Si vous raccordez des appareils à la prise de diagnostic, les données relatives au contrôle des émissions risquent d'être remises à zéro. Il se peut alors que le véhicule ne réponde pas aux exigences du prochain contrôle antipollution effectué dans le cadre du contrôle technique.

Atelier qualifié

Un point de service Mercedes-Benz est un atelier qualifié. Celui-ci dispose des connaissances, de l'outillage et des qualifications nécessaires pour mener à bien les travaux requis sur le véhicule. Cela vaut notamment pour les travaux importants pour la sécurité.

Tenez compte des remarques qui figurent dans le carnet de maintenance.

Confiez toujours les travaux suivants à un point de service Mercedes-Benz :

- Travaux importants pour la sécurité
- Travaux de maintenance
- Travaux de réparation
- Modifications, pose ou transformation de composants
- Travaux sur les composants électroniques

Utilisation conforme

Si vous enlevez des étiquettes d'avertissement autocollantes, vous ou d'autres personnes risquez de ne pas être avertis de certains dangers. Laissez les étiquettes d'avertissement autocollantes à leur emplacement.

Lors de l'utilisation du véhicule, tenez compte

- des consignes de sécurité qui figurent dans la présente notice
- des caractéristiques techniques du véhicule
- du code de la route et des règles de circulation
- des lois relatives aux véhicules à moteur et des normes de sécurité

Problèmes relatifs au véhicule

Si votre véhicule présente des problèmes pouvant notamment compromettre sa sécurité, adressez-vous à un point de service Mercedes-Benz agréé dans le but d'effectuer un diagnostic de votre véhicule et d'éliminer les défauts. Si celui-ci n'a pas pu résoudre le problème à votre entière satisfaction, adressez-vous à nouveau à un point de service Mercedes-Benz ou envoyez un courrier à l'une des adresses suivantes :

Etats-Unis :

Customer Assistance Center
Mercedes-Benz USA, LLC
3 Mercedes Drive
Montvale, NJ 07645-0350

Canada :

Customer Relations Department
Mercedes-Benz Canada, Inc.
98 Vanderhoof Avenue
Toronto, Ontario M4G 4C9

Garantie pour vices cachés

I Suivez les instructions données dans cette notice d'utilisation concernant l'utilisation conforme de votre véhicule et les risques d'endommagement du véhicule. Les dommages survenus sur votre véhicule suite au non-respect de ces instructions ne sont couverts ni par la garantie pour vices cachés de Mercedes-Benz ni par la garantie contractuelle accordée aux véhicules neufs ou d'occasion.

Codes QR pour fiche de désincarcération

Des codes QR se trouvent dans la trappe du réservoir et de l'autre côté, sur le montant B. En cas d'accident, les services de secours peuvent rapidement déterminer la fiche de désincarcération requise pour votre véhicule à l'aide des codes QR. La fiche de désincarcération actuelle contient, sous une forme compacte, les informations les plus importantes relatives à votre véhicule (le cheminement des câbles électriques, par exemple).

Pour de plus amples informations, consultez notre site Internet www.mercedes-benz.de/qr-code.

Données mémorisées dans le véhicule

Mémorisation de données

Une multitude de composants électroniques de votre véhicule contiennent une mémoire des données.

Ces mémoires des données enregistrent temporairement ou durablement des informations techniques sur

- l'état du véhicule
- les événements
- les défauts

Ces informations techniques documentent en général l'état d'un composant, d'un module, d'un système ou des conditions environnantes.

Il peut s'agir par exemple

- de l'état de fonctionnement des éléments du système. Cela vaut pour les niveaux de remplissage, par exemple.
- des messages de statut du véhicule et de ses différents composants. Cela vaut pour la vitesse de rotation des roues/la vitesse, la décélération, l'accélération transversale ou la position de la pédale d'accélérateur, par exemple.
- des dysfonctionnements et des défauts des éléments importants d'un système. Cela vaut pour l'éclairage ou les freins, par exemple.
- des réactions et des conditions d'utilisation du véhicule dans des situations de marche particulières. Cela vaut pour le déclenchement d'un airbag ou l'intervention des systèmes de régulation du comportement dynamique, par exemple.
- des conditions environnantes. Cela vaut pour la température extérieure, par exemple.

Les données sont de nature exclusivement technique et peuvent être utilisées afin

- de faciliter la détection et la suppression de dysfonctionnements et de défauts
- d'analyser les fonctions du véhicule (après un accident, par exemple)
- d'optimiser les fonctions du véhicule

Des profils de mouvement concernant les trajets parcourus ne peuvent pas être générés à partir des données.

Ces informations techniques peuvent être lues à partir des mémoires des événements et des défauts lorsque vous avez recours aux prestations de service.

Les prestations de service couvrent notamment

- les travaux de réparation
- les processus de maintenance
- les recours en garantie
- l'assurance qualité

La lecture est effectuée par des techniciens du réseau de maintenance (y compris les fabricants) à l'aide d'appareils de diagnostic spécifiques. Veuillez les consulter pour obtenir de plus amples informations.

Après la suppression des défauts, les informations contenues dans la mémoire des défauts sont effacées ou remplacées en continu.

Lors de l'utilisation du véhicule, il n'est pas exclu que dans certaines situations ces données techniques puissent, en liaison avec d'autres infor-

mations, être associées à des personnes (le cas échéant avec recours à un expert).

De telles situations sont notamment :

- les constats d'accident
- les dommages sur le véhicule
- les dépositions de témoins

Des fonctions supplémentaires, qui sont convenues par contrat avec le client, permettent également la transmission de certaines données du véhicule à partir du véhicule. La localisation du véhicule en cas d'urgence, par exemple, fait partie des fonctions supplémentaires.

Enregistreur de données d'accident

Ce véhicule est équipé d'un enregistreur de données d'accident (Event Data Recorder, EDR). Dans certains cas de collision ou dans des situations similaires (déclenchement d'un airbag ou collision avec un obstacle sur la chaussée), l'enregistreur de données d'accidents enregistre des données qui permettent ensuite d'analyser le comportement des systèmes du véhicule concerné. L'enregistreur de données d'accident est conçu pour l'enregistrement des données relatives à la dynamique du véhicule ainsi qu'aux systèmes de sécurité du véhicule sur une brève période, de 30 secondes maximum en règle générale.

L'enregistreur de données d'accident de ce véhicule est conçu pour la saisie des données suivantes :

- Etat de fonctionnement des différents systèmes dans votre véhicule
- Informations concernant le bouclage des ceintures de sécurité côté conducteur et passager
- Informations concernant l'actionnement de la pédale d'accélérateur et/ou de frein, et, le cas échéant, le degré d'enfoncement
- Vitesse du véhicule

Ces données peuvent contribuer à une meilleure compréhension des circonstances dans lesquelles se produisent accidents et blessures. REMARQUE : les données EDR de votre véhicule ne sont alors enregistrées que si la situation n'est pas banale. Dans les situations normales de conduite, l'enregistreur de données d'accident ne saisit aucune donnée. Les données personnelles (nom, sexe, âge et lieu de l'accident, par exemple) ne sont en aucun cas saisies. Les données saisies par l'enregistreur de données

d'accident peuvent toutefois être regroupées avec les données à caractère personnel habituellement recueillies par des tiers (autorités pénales, par exemple) dans le cadre d'une enquête suite à un accident.

Pour pouvoir lire les données saisies par l'enregistreur de données d'accident, l'accès au véhicule et/ou à l'enregistreur de données d'accident ainsi que des appareils spéciaux sont nécessaires. Les informations peuvent être lues non seulement par le constructeur du véhicule mais aussi par des tiers disposant des appareils spéciaux indiqués. La lecture s'effectue via un accès au véhicule ou à l'enregistreur de données d'accident.

Les données saisies par l'enregistreur de données d'accident peuvent notamment être utilisées dans les affaires civiles ou pénales pour la reconstitution de l'accident, en vue de la détermination des droits à des dommages et intérêts ainsi qu'en ce qui concerne la sécurité du véhicule. L'outil CDR (Crash Data Retrieval) utilisé pour la lecture des données provenant de l'enregistreur de données d'accident étant disponible dans le commerce, Mercedes-Benz USA, LLC (« MBUSA ») décline expressément toute responsabilité en relation avec l'extraction de ces informations par des techniciens non autorisés de Mercedes-Benz.

MBUSA ne divulgue par de données EDR à des tiers sans l'approbation du propriétaire du véhicule ou, si le véhicule est en leasing, sans l'approbation du preneur de leasing. Y font toutefois exception les réponses à des citations à comparaître provenant des agents des services répressifs des autorités nationales, fédérales ou locales en relation avec ou à la suite d'actions en justice dans lesquelles MBUSA ou ses filiales ou ses sociétés en participation sont impliquées, ou découlant de prescriptions légales.

Avertissement : l'enregistreur de données d'accident fait partie intégrante du module des systèmes de retenue supplémentaires. La manipulation, modification ou suppression de composants de l'enregistreur de données d'accident peut éventuellement entraîner un dysfonctionnement du module des systèmes de retenue supplémentaires et d'autres systèmes.

Le droit fédéral prime sur les lois ou prescriptions de certains Etats fédéraux qui pourraient être en conflit avec le droit fédéral en ce qui concerne les enregistreurs de données d'accident. Dans le cas d'un tel conflit, c'est donc le droit fédéral qui s'applique. A la fin février 2013,

13 Etats fédéraux ont adopté des lois concernant les enregistreurs de données d'accident.

Informations sur les droits d'auteur

Informations générales

Vous trouverez des informations concernant les licences relatives aux logiciels libres et open source utilisés dans votre véhicule et les composants électroniques sur la page Web suivante :

<http://www.mercedes-benz.com/opensource>

Marques déposées

- Bluetooth® est une marque déposée de Bluetooth SIG, Inc.
- DTS™ est une marque déposée de DTS, Inc.
- Dolby® et MLP™ sont des marques déposées de Dolby Laboratories.
- BabySmart™, ESP® et PRE-SAFE® sont des marques déposées de Daimler AG.
- HomeLink® est une marque déposée de Johnson Controls.
- iPod® et iTunes® sont des marques déposées de Apple Inc.
- Logic 7® est une marque déposée de Harman International Industries.
- Microsoft® et Windows media® sont des marques déposées de Microsoft Corporation.
- SIRIUS® est une marque déposée de Sirius XM radio Inc.
- HD Radio™ est une marque déposée de iBiquity Digital Corporation.
- Gracenote® est une marque déposée de Gracenote, Inc.
- ZAGAT Survey® et les marques y afférentes sont des marques déposées de Zagat Survey, LLC.

Poste de conduite

Du premier coup d'œil

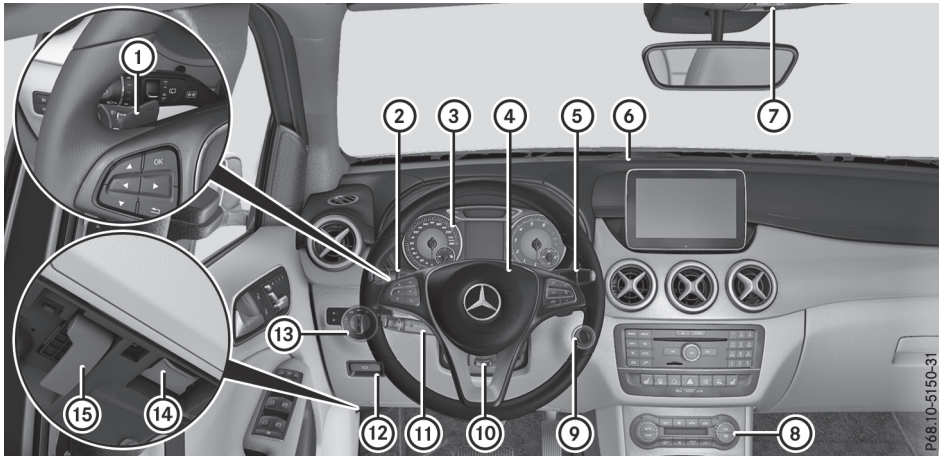

	Fonction	Page
①	Palettes de changement de rapport au volant	139
②	Commodo	105
③	Combiné d'instruments	35
④	Avertisseur sonore	
⑤	Levier sélecteur DIRECT SELECT	134
⑥	Voyant d'alerte de l'aide au stationnement PARKTRONIC	167
⑦	Unité de commande au plafonnier	40

	Fonction	Page
⑧	Systèmes de climatisation	115
⑨	Contacteur d'allumage	126
⑩	Réglage du volant	98
⑪	Manette du TEMPOMAT	154
⑫	Frein de stationnement électrique	145
⑬	Commutateur d'éclairage	104
⑭	Prise de diagnostic	29
⑮	Ouverture du capot	266

Combiné d'instruments









P54.33-4798-31

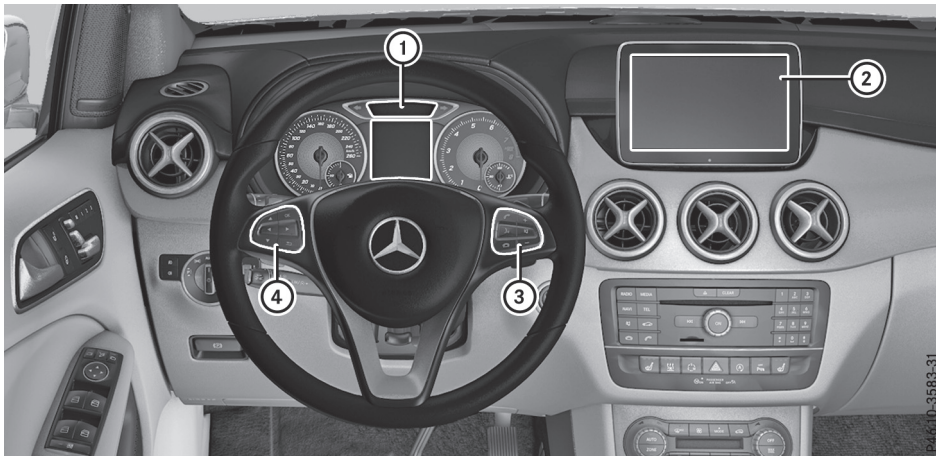





Du premier coup d'œil

	Fonction	Page		Fonction	Page
①	Segments du tachymètre	183	②	Clignotants	105
	Voyants de contrôle et d'alerte :			③	Visuel multifonction
	Feux de croisement	105	④		Compte-tours
	Feux de position	105		Systèmes de retenue	42
	Feux de route	105	Ceinture de sécurité pas bouclée	226	
	ESP®	231	Feu antibrouillard arrière	105	
	Serrage du frein de stationnement électrique (voyant rouge)		Diagnostic moteur	235	
	(uniquement pour les États-Unis)		⑤	Indicateur de température du liquide de refroidissement	184
	(uniquement pour le Canada)	234		Voyant de contrôle et d'alerte :	
	Frein de stationnement électrique (voyant orange)	234	Liquide de refroidissement trop chaud/froid	235	
	Alerte de distance	237	⑥	Affichage du niveau de carburant	
	ESP® OFF	231		Voyant de contrôle et d'alerte :	
	ABS en panne	229	Réserve de carburant		
	Freins	228	⑦	Eclairage des instruments	183
	(uniquement pour les États-Unis)				
(uniquement pour le Canada)					

Volant multifonction



	Fonction	Page
①	Visuel multifonction	186
②	Visuel du système multimédia	
③	 Refus d'un appel ou fin de communication  Lancement ou prise d'un appel Autres fonctions du téléphone  Réglage du volume sonore  Coupure du son  Activation du système de commande vocale de la navigation ou mise en marche du LINGUATRONIC	191

	Fonction	Page
④	 Ouverture de la liste des menus   Sélection du menu  Confirmation de la sélection  Retour Utilisation de l'ordinateur de bord  Désactivation du système de commande vocale de la navigation ou arrêt du LINGUATRONIC	184

i Sur les véhicules équipés du système multimédia Audio 20, vous trouverez de plus amples informations :

- sur le système multimédia dans la notice d'utilisation numérique
- sur le système de commande vocale de la navigation dans la notice d'utilisation du fabricant

i Sur les véhicules équipés du système multimédia COMAND Online, vous trouverez de plus amples informations :

- sur le système multimédia dans la notice d'utilisation numérique
- sur le changeur de DVD ou lecteur de DVD dans la notice d'utilisation numérique
- sur le LINGUATRONIC dans la notice d'utilisation spécifique

Console centrale

Partie supérieure de la console centrale



Du premier coup d'œil

	Fonction	Page		Fonction	Page
①	Système multimédia (voir la notice d'utilisation numérique)		⑤	Feux de détresse	106
②	Chauffage de siège	97	⑥	Voyants PASSENGER AIR-BAG	42
③	Aide au stationnement PARKTRONIC	168	⑦	Touche DYNAMIC SELECT	133
④	Fonction ECO de démarrage et d'arrêt automatiques du moteur	130			

Partie inférieure de la console centrale

Du premier coup d'œil

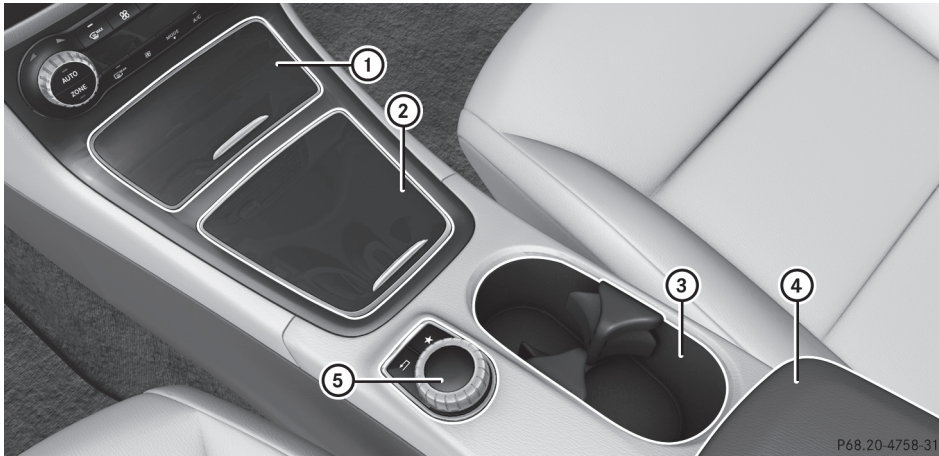

	Fonction	Page
①	Cendrier Allume-cigare Prise Bac de rangement	258 259 259 246
②	Bac de rangement	246
③	Porte-gobelets	256

	Fonction	Page
④	Bac de rangement avec interface média	246
⑤	Sélecteur du système multimédia (voir la notice d'utilisation numérique)	

Unité de commande sur la porte

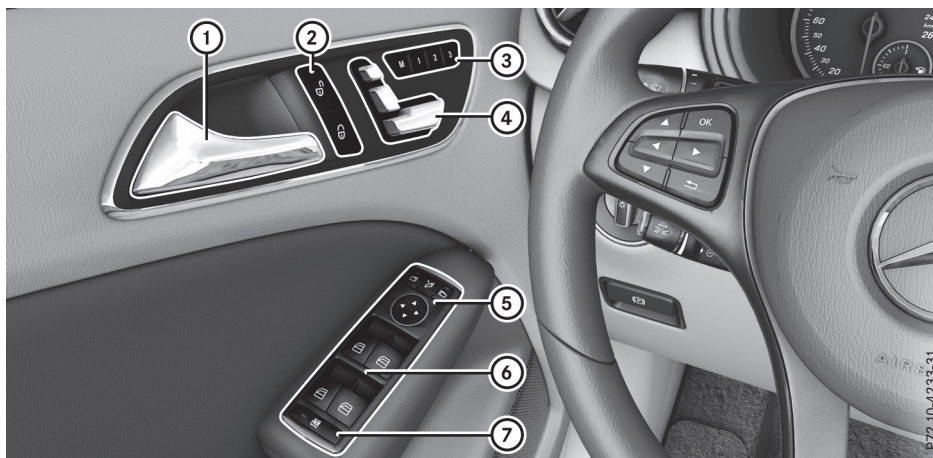

Du premier coup d'œil



	Fonction	Page
①	Ouverture de la porte	79
②	Déverrouillage et verrouillage du véhicule	79
③	Mémo-risation des réglages du siège et des rétroviseurs extérieurs	102
④	Réglage électrique du siège	95
⑤	Rabattement, déploiement et réglage électriques des rétroviseurs extérieurs	99

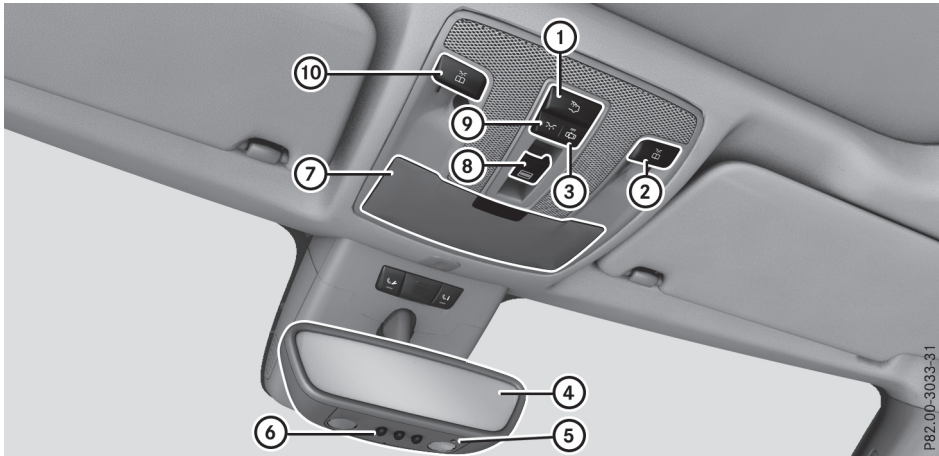

	Fonction	Page
⑥	Ouverture et fermeture des vitres latérales	85
⑦	Activation et désactivation de la sécurité enfants au niveau des vitres latérales arrière	63

Unité de commande au plafonnier

Du premier coup d'œil



	Fonction	Page
①	 Allumage et extinction de l'éclairage intérieur arrière	106
②	 Allumage et extinction du spot de lecture droit	106
③	 Extinction de l'éclairage intérieur avant/désactivation de la commande automatique de l'éclairage intérieur	106
④	Rétroviseur intérieur	100
⑤	Réglage de la boussole	263

	Fonction	Page
⑥	Touches de la télécommande de porte de garage	260
⑦	Range-lunettes	247
⑧	 Ouverture et fermeture du toit ouvrant panoramique avec stores pare-soleil	89
⑨	 Allumage de l'éclairage intérieur avant	106
⑩	 Allumage et extinction du spot de lecture gauche	106

Alarme panique



- ▶ **Activation :** appuyez pendant 1 seconde environ sur la touche **PANIC** ①. Lorsque le système d'alarme est activé, une alarme optique et une alarme acoustique se déclenchent.
 - ▶ **Désactivation :** appuyez de nouveau sur la touche **PANIC** ①.
- ou
- ▶ Introduisez la clé dans le contacteur d'allumage.
- ou, dans le cas de véhicules équipés de la fonction de démarrage KEYLESS-GO ou de la fonction KEYLESS-GO
- ▶ Appuyez sur la touche de démarrage et d'arrêt.
- La clé doit se trouver à l'intérieur du véhicule.

Sécurité des occupants

Introduction aux systèmes de retenue

En cas d'accident, les systèmes de retenue peuvent réduire le risque de contact des occupants du véhicule avec des parties de l'habitacle. En outre, ils peuvent également réduire les charges auxquelles sont soumis les occupants du véhicule lors d'un accident.

Les systèmes de retenue comprennent

- les systèmes de ceintures de sécurité
- les airbags
- les systèmes de retenue pour enfants
- les systèmes de fixation pour siège-enfant

Les composants des systèmes de retenue sont adaptés les uns aux autres. Ils ne peuvent apporter la protection prévue que si tous les occupants du véhicule

- ont bouclé correctement leur ceinture de sécurité (▷ page 44)
- ont correctement réglé leur siège et leur appuie-tête (▷ page 93)

En tant que conducteur, vous devez également vous assurer que le volant est réglé correctement. Tenez compte des remarques relatives à la position assise correcte du conducteur (▷ page 93).

En outre, vous devez vous assurer que les airbags peuvent se déployer librement en cas de déclenchement (▷ page 47).

Les airbags agissent en complément des ceintures de sécurité complètement bouclées. Les airbags constituent un dispositif de sécurité supplémentaire qui permet d'augmenter, dans certains cas de collision, le potentiel de protection des occupants du véhicule. Les airbags ne se déclenchent pas, par exemple, si la protection apportée par la ceinture de sécurité suffit en cas d'accident. En outre, en cas d'accident, seuls les airbags en mesure d'apporter une protection supplémentaire lors de la collision se déclenchent. Cependant, les ceintures de sécurité et les airbags n'offrent en général aucune protection contre les objets qui pénètrent à l'intérieur du véhicule.

Vous trouverez des informations sur le mode de fonctionnement des systèmes de retenue sous « Déclenchement des rétracteurs de ceinture et des airbags » (▷ page 54).

Vous trouverez des informations sur le transport des enfants et sur les systèmes de retenue pour enfants sous « Transport des enfants » (▷ page 56).

Consignes de sécurité importantes

⚠ ATTENTION

Toute modification effectuée sur les systèmes de retenue risque d'en compromettre le fonctionnement. Les systèmes de retenue ne peuvent alors plus protéger les occupants du véhicule comme prévu et ne pas se déclencher en cas d'accident ou se déclencher de manière inopinée, par exemple. Il y a un risque de blessure accru, voire danger de mort!

Ne modifiez jamais les éléments des systèmes de retenue. N'intervenez en aucun cas sur le câblage ni sur les composants électroniques ou leurs logiciels.

S'il est nécessaire de modifier des composants des systèmes de retenue pour les adapter à une personne ayant un handicap physique, adressez-vous à un point de service Mercedes-Benz pour plus de détails. Uniquement pour les États-Unis : contactez notre Customer Assistance Center au numéro 1-800-FOR-MERCEDES (1-800-367-6372) pour plus de détails.

Mercedes-Benz vous recommande d'utiliser des systèmes d'aide à la motricité agréés par Mercedes-Benz pour votre véhicule.

Voyant d'alerte des systèmes de retenue

Une fois le contact mis, les fonctions des systèmes de retenue sont contrôlées à intervalles réguliers lorsque le moteur tourne. Les défauts peuvent ainsi être détectés à temps.

Le voyant d'alerte des systèmes de retenue  qui se trouve sur le combiné d'instruments s'allume au moment où vous mettez le contact. Il s'éteint au plus tard quelques secondes après le démarrage du véhicule. Les composants des systèmes de retenue sont disponibles.

Un défaut est présent lorsque le voyant d'alerte des systèmes de retenue  :

- ne s'allume pas après que vous avez mis le contact
- ne s'éteint pas au bout de quelques secondes lorsque le moteur tourne
- se rallume lorsque le moteur tourne

⚠ ATTENTION

Lorsque le système de retenue est en panne, certains composants du système de retenue risquent de se déclencher de manière intempestive ou de ne pas se déclencher comme prévu en cas d'accident. Cela peut concerner les rétracteurs de ceinture ou les airbags, par exemple. Il y a un risque de blessure accru, voire danger de mort.

Faites immédiatement contrôler et réparer le système de retenue par un atelier qualifié.

Voyants PASSENGER AIR BAG



Les voyants PASSENGER AIR BAG ON ① et PASSENGER AIR BAG OFF ② font partie du système de classification des occupants (OCS).

Les voyants affichent le statut de l'airbag frontal du passager.

- Le voyant PASSENGER AIR BAG ON reste allumé pendant 60 secondes, puis les 2 voyants PASSENGER AIR BAG ON et OFF s'éteignent : l'airbag frontal du passager peut se déclencher en cas d'accident.
- Le voyant PASSENGER AIR BAG OFF est allumé : l'airbag frontal du passager est désactivé. Il ne se déclenchera pas en cas d'accident.

Si le voyant PASSENGER AIR BAG ON est éteint, seul le voyant PASSENGER AIR BAG OFF affiche le statut de l'airbag frontal du passager. Le voyant PASSENGER AIR BAG OFF peut être allumé en permanence ou être éteint.

En fonction de la personne qui occupe le siège du passager, l'airbag frontal du passager doit être activé ou désactivé (voir les points suivants). Vous devez le contrôler avant de démarrer et toujours vous en assurer pendant la marche.

- **Enfant installé dans un système de retenue pour enfants :** la désactivation ou l'activation de l'airbag frontal du passager dépend du système de retenue pour enfants monté, de l'âge et de la taille de l'enfant. Par conséquent, tenez impérativement compte des remarques relatives au « Système de classification des occupants (OCS) » (> page 49) et au « Transport des enfants » (> page 56). Vous y trouverez également des informations relatives aux systèmes de retenue pour

enfants dos ou face à la route sur le siège du passager.

- **Autres occupants**: la désactivation ou l'activation de l'airbag frontal du passager dépend de la classification de la personne qui se trouve sur le siège du passager (▷ page 49). Tenez impérativement compte des remarques relatives aux « Ceintures de sécurité » (▷ page 43) et aux « Airbags » (▷ page 46). Vous y trouverez également des informations sur la position assise correcte.

Ceintures de sécurité

Introduction

En cas de collision ou de retournement, ce sont les ceintures de sécurité bouclées correctement qui réduisent le plus efficacement le déplacement des occupants. Par conséquent, le risque de contact avec des parties de la cabine et d'éjection des occupants hors du véhicule diminue. En outre, les ceintures de sécurité maintiennent les occupants du véhicule dans une position plus favorable par rapport aux airbags en cas de déclenchement.

Le système de ceintures de sécurité comprend

- les ceintures de sécurité
- les rétracteurs de ceinture au niveau des places avant et des places arrière extérieures
- les limiteurs d'effort au niveau des places avant et des places arrière extérieures

Si vous tirez rapidement ou brutalement la ceinture de sécurité hors du point de renvoi, l'enrouleur de ceinture se bloque. Il est alors impossible de tirer davantage la ceinture.

Le rétracteur tend la ceinture de sécurité en cas de collision afin qu'elle s'applique bien sur le corps. Il ne ramène toutefois pas l'occupant contre le dossier du siège.

En outre, le rétracteur de ceinture ne corrige pas une mauvaise position du siège ou un positionnement incorrect de la ceinture de sécurité.

En cas de déclenchement, le limiteur d'effort réduit la pression exercée par la ceinture sur la personne.

Les limiteurs d'effort des ceintures de sécurité des sièges avant sont adaptés aux airbags frontaux qui absorbent une partie des forces de décélération. Cela permet de réduire les char-

ges auxquelles sont soumis les occupants du véhicule lors d'un accident.

- ❗ Si le siège du passager n'est pas occupé, n'introduisez pas la languette dans la boucle de la ceinture de sécurité du siège du passager. Sinon, en plus d'autres systèmes, le rétracteur de ceinture et l'airbag latéral risquent de se déclencher en cas d'accident et ils devraient alors être remplacés.

Consignes de sécurité importantes

L'utilisation de ceintures de sécurité et de systèmes de retenue pour enfants est prescrite par la loi dans

- les 50 Etats
- les territoires américains non incorporés
- le District de Columbia
- toutes les provinces du Canada

Même là où cela n'est pas prescrit par la loi, tous les occupants du véhicule doivent boucler leur ceinture de sécurité correctement avant de prendre la route.

⚠ ATTENTION

Lorsque la ceinture de sécurité n'est pas bouclée correctement, elle n'est pas en mesure d'offrir la protection prévue. En outre, une ceinture de sécurité mal bouclée peut même provoquer des blessures, par exemple en cas d'accident, de freinage brutal ou de changement brusque de direction. Il y a un risque de blessure accru, voire danger de mort.

Veillez toujours à ce que tous les occupants du véhicule aient bouclé correctement leur ceinture et soient correctement assis.

Les composants des systèmes de retenue sont adaptés les uns aux autres. Ils ne peuvent apporter la protection prévue que si tous les occupants du véhicule

- ont bouclé correctement leur ceinture de sécurité (▷ page 44)
- ont correctement réglé leur siège et leur appuie-tête (▷ page 93)

⚠ ATTENTION

Si le dossier du siège ne se trouve pas presque à la verticale, la ceinture de sécurité ne peut pas offrir la protection prévue. En cas de frein-

nage brutal ou d'accident, vous risquez alors de glisser sous la ceinture de sécurité et de vous blesser, par exemple au niveau du bas-ventre ou du cou. Il y a un risque de blessure accru, voire danger de mort.

Réglez le siège correctement avant de prendre la route. Veillez toujours à ce que le dossier du siège se trouve presque à la verticale et à ce que la partie supérieure de la ceinture de sécurité passe sur le milieu de l'épaule.

ATTENTION

Dans le cas des personnes mesurant moins de 5 ft (1,50 m), la ceinture de sécurité ne peut pas être placée correctement sans l'utilisation d'un système de retenue supplémentaire adapté. Lorsque la ceinture de sécurité n'est pas bouclée correctement, elle n'est pas en mesure d'offrir la protection prévue. En outre, une ceinture de sécurité mal bouclée peut même provoquer des blessures, par exemple en cas d'accident, de freinage brutal ou de changement brusque de direction. Il y a un risque de blessure accru, voire danger de mort.

Protégez toujours les personnes mesurant moins de 5 ft (1,50 m) avec des systèmes de retenue supplémentaires appropriés.

Lorsqu'un enfant âgé de moins de 12 ans et mesurant moins de 5 ft (1,50 m) prend place à bord,

- veillez à ce qu'il soit protégé par un système de retenue pour enfants approprié à votre véhicule Mercedes-Benz. Le système de retenue pour enfants doit être adapté à sa taille, à son poids et à son âge.
- respectez impérativement les instructions et les consignes de sécurité relatives au « Transport des enfants » (> page 56) ainsi que les instructions de montage et la notice d'utilisation du fabricant du système de retenue pour enfants
- respectez impérativement les instructions et les consignes de sécurité relatives au « Système de classification des occupants (OCS) » (> page 49)

ATTENTION

Les ceintures de sécurité ne peuvent pas offrir la protection prévue lorsque

- elles sont endommagées, modifiées, fortement encrassées, décolorées ou qu'elles ont pris une autre teinte dans la masse
- la boucle est endommagée ou fortement encrassée
- des modifications ont été apportées aux rétracteurs de ceinture, aux points d'ancrage ou aux enrouleurs de ceinture

Lors d'un accident, les ceintures de sécurité peuvent subir des dommages non visibles de l'extérieur, dus par exemple à des éclats de verre. Les ceintures de sécurité qui sont endommagées ou qui ont été fortement sollicitées peuvent se déchirer ou défailir, par exemple en cas d'accident. Les rétracteurs de ceinture ayant subi des modifications peuvent se déclencher de manière intempestive ou ne pas fonctionner comme prévu. Il y a un risque de blessure accru, voire danger de mort.

N'apportez jamais de modification aux ceintures de sécurité, rétracteurs de ceinture, points d'ancrages et enrouleurs de ceinture. Assurez-vous que les ceintures de sécurité ne sont pas endommagées, usées ni encrassées. Après un accident, faites immédiatement contrôler les ceintures de sécurité par un atelier qualifié.

Utilisez uniquement des ceintures de sécurité agréées par Mercedes-Benz pour votre véhicule.

Utilisation correcte des ceintures de sécurité

Respectez les consignes de sécurité relatives aux ceintures de sécurité (> page 43).

Tous les occupants du véhicule doivent boucler correctement leur ceinture de sécurité avant de prendre la route. Assurez-vous toujours, même pendant la marche, que tous les occupants du véhicule ont bouclé correctement leur ceinture de sécurité.

Lorsque vous bouclez votre ceinture de sécurité, veillez impérativement à ce que

- la languette de la ceinture de sécurité soit exclusivement insérée dans la boucle appartenant à votre siège
- la ceinture de sécurité soit bien appliquée sur le corps

Évitez de porter des vêtements épais (manteau d'hiver, par exemple).

- la ceinture de sécurité ne soit pas vrillée
Sinon, les forces susceptibles de s'exercer ne peuvent pas être réparties sur l'ensemble de la ceinture.

- la partie supérieure de la ceinture de sécurité passe toujours sur le milieu de l'épaule

La partie supérieure de la ceinture de sécurité ne doit pas toucher le cou ni passer sous le bras ou derrière le dos. Si possible, réglez la hauteur de la ceinture de sécurité en fonction de votre taille.

- la ceinture abdominale soit bien appliquée sur le corps et passe le plus bas possible devant les hanches

La ceinture abdominale doit toujours passer dans le pli de l'aîne, jamais sur le ventre ou le bas-ventre. Cela vaut en particulier pour les femmes enceintes. Si nécessaire, poussez la ceinture abdominale vers le bas, dans le pli de l'aîne, et tendez-la avec la partie supérieure de la ceinture de sécurité.

- la ceinture de sécurité ne passe pas sur des objets tranchants, pointus ou fragiles

Si de tels objets se trouvent sur vos vêtements ou dans vos poches (stylos, clés, lunettes, etc.), rangez-les dans un endroit approprié.

- une ceinture de sécurité ne serve toujours qu'à une seule personne à la fois

Un nourrisson ou un enfant ne doit en aucun cas être transporté sur les genoux d'un occupant du véhicule pendant la marche. En cas d'accident, ils pourraient être victimes de contusions en étant coincés entre l'occupant du véhicule et la ceinture de sécurité.

- une même ceinture de sécurité ne serve jamais à attacher à la fois des objets et une personne

Assurez-vous également qu'aucun objet ne se trouve entre le siège et son occupant (un coussin, par exemple).

Les ceintures de sécurité sont conçues uniquement pour la sécurité et la retenue des person-

nes. Lors de l'arrimage d'objets, de bagages ou du chargement, tenez toujours compte des « Directives de chargement » (▷ page 246).

Bouclage et réglage des ceintures de sécurité

Tenez compte des consignes de sécurité relatives aux ceintures de sécurité (▷ page 43) et des remarques concernant leur utilisation correcte (▷ page 44).

Si quelqu'un boucle la ceinture de sécurité arrière centrale, tenez également compte des informations relatives à la ceinture de sécurité de la place centrale arrière (▷ page 46).



Schéma de principe

- ▶ Réglez le siège (▷ page 93).
Le dossier du siège doit être réglé presque à la verticale.
- ▶ Tirez la ceinture de sécurité sans à-coups hors du point de renvoi.
- ▶ Encliquez la languette ② dans la boucle ①.
- ▶ Tirez si nécessaire la ceinture de sécurité vers le haut au niveau de la poitrine pour qu'elle soit bien tendue sur le corps.

La partie supérieure de la ceinture de sécurité doit toujours passer sur le milieu de l'épaule. Si nécessaire, réglez le point de renvoi de la ceinture.

- ▶ **Plus haut :** poussez le point de renvoi vers le haut.

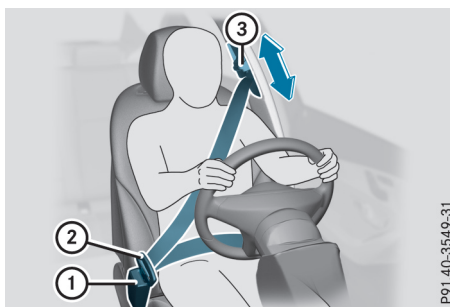
Le point de renvoi peut se verrouiller dans plusieurs positions.

- ▶ **Plus bas :** tout en appuyant sur la touche du dispositif de déverrouillage du point de renvoi ③, poussez le point de renvoi vers le bas.

- ▶ Relâchez la touche du dispositif de déverrouillage du point de renvoi ③ au niveau de la

position souhaitée et assurez-vous que le point de renvoi est verrouillé dans un cran.

Toutes les ceintures de sécurité du véhicule, à l'exception de celle du conducteur, sont équipées d'une sécurité pour siège-enfant servant à fixer correctement les systèmes de retenue pour enfants dans le véhicule. Vous trouverez de plus amples informations sous « Sécurité pour siège-enfant » (> page 57).

Ceinture de sécurité du siège central arrière

Lorsque vous basculez vers l'avant puis relevez le dossier du siège arrière gauche, il peut arriver que la ceinture de sécurité du siège central arrière reste bloquée. Il est alors impossible de tirer la ceinture de sécurité.

- **Déblochage de la ceinture de sécurité du siège central arrière :** tirez la ceinture de sécurité de 1 in (25 mm) environ au niveau du point de renvoi du dossier, puis relâchez-la. La ceinture de sécurité se réenroule et est débloquée.

Débouclage des ceintures de sécurité



❗ Assurez-vous que la ceinture de sécurité s'enroule complètement. Sinon, la ceinture de sécurité ou la languette peuvent se coincer dans la porte ou dans le mécanisme du siège. La porte, les garnitures de porte et la ceinture de sécurité risquent alors d'être endommagées. Les ceintures de sécurité endommagées ne peuvent plus remplir leur fonction de protection et doivent être remplacées. Rendez-vous dans un atelier qualifié.

- Appuyez sur la touche de débouclage de la boucle, maintenez la languette et ramenez la ceinture de sécurité.

Alerte de bouclage des ceintures de sécurité du conducteur et du passager

Le voyant d'alerte des ceintures de sécurité  qui se trouve sur le combiné d'instruments a pour fonction d'attirer votre attention sur le fait que tous les occupants du véhicule doivent boucler leur ceinture. Il peut être allumé en permanence ou clignoter. En outre, un signal d'alerte peut retentir.

A chaque démarrage du moteur, le voyant d'alerte des ceintures de sécurité  s'allume

pendant 6 secondes, même si le conducteur a déjà bouclé sa ceinture. Si le conducteur ou le passager n'a toujours pas bouclé sa ceinture au bout de ces 6 secondes alors que les portes avant sont fermées, le voyant d'alerte des ceintures de sécurité  se rallume. Dès que le conducteur et le passager ont bouclé leur ceinture ou qu'une porte avant a été rouverte, le voyant d'alerte des ceintures de sécurité  s'éteint.

Si le conducteur n'a pas bouclé sa ceinture au moment de démarrer le moteur, un signal d'alerte retentit également. Ce signal d'alerte s'arrête au bout de 6 secondes ou une fois que le conducteur a bouclé sa ceinture.

Si la vitesse du véhicule dépasse au moins 1 fois 15 mph (25 km/h) et si le conducteur ou le passager n'ont pas bouclé leur ceinture, un signal d'alerte retentit de nouveau. Le signal d'alerte retentit avec une intensité croissante pendant 60 secondes ou jusqu'à ce que le conducteur et le passager aient bouclé leur ceinture.

Si le conducteur ou le passager débouclent leur ceinture pendant la marche, l'alerte de bouclage des ceintures de sécurité se réactive automatiquement.

Airbags

Introduction

L'emplacement d'un airbag est signalé par l'inscription AIRBAG.

Un airbag agit en complément d'une ceinture de sécurité correctement bouclée. Il ne remplace en aucun cas la ceinture de sécurité. L'airbag apporte une protection supplémentaire en cas d'accident.

Tous les airbags ne se déclenchent pas non plus en cas d'accident. Les différents systèmes d'airbags fonctionnent indépendamment les uns des autres (> page 54).

Aucun système actuellement disponible n'est cependant en mesure d'exclure complètement le risque de blessures et de décès.

Cependant, le risque de blessures provoquées par le déploiement de l'airbag ne peut pas être complètement écarté car celui-ci doit se déployer rapidement.

Consignes de sécurité importantes

ATTENTION

Si vous n'êtes pas assis correctement sur votre siège, l'airbag n'est pas en mesure d'apporter la protection prévue et son déclenchement peut même provoquer des blessures supplémentaires. Il y a un risque de blessure accru, voire danger de mort!

Pour éviter de prendre des risques, assurez-vous toujours que tous les occupants du véhicule

- ont bouclé correctement leur ceinture, en particulier les femmes enceintes
- sont assis correctement et respectent une distance aussi grande que possible par rapport aux airbags
- tiennent compte des remarques suivantes

Veillez toujours à ce qu'aucun objet ne se trouve entre l'airbag et l'occupant du véhicule.

- Réglez les sièges correctement avant de prendre la route. Veillez toujours à ce que le dossier du siège se trouve presque à la verticale. Le centre de l'appuie-tête doit soutenir la tête à hauteur des yeux.
- Reculez les sièges du conducteur et du passager au maximum. La position du conducteur doit cependant permettre de conduire le véhicule en toute sécurité.
- Saisissez le volant uniquement par la couronne et par l'extérieur. L'airbag peut ainsi se déployer sans entraves.
- Appuyez-vous toujours contre le dossier de votre siège pendant la marche. Ne vous penchez pas en avant et ne vous appuyez pas contre la porte ou la vitre latérale. Sinon, vous vous trouvez dans la zone de déploiement des airbags.
- Gardez toujours vos pieds posés sur le plancher devant votre siège. Ne posez pas vos pieds sur la planche de bord, par exemple. Sinon, vos pieds se trouvent dans la zone de déploiement de l'airbag.
- Protégez toujours les personnes mesurant moins de 5 ft (1,50 m) avec des systèmes de retenue appropriés. Sur les personnes ne dépassant pas cette taille, la ceinture de

sécurité ne peut pas être positionnée correctement.

Lorsque des enfants prennent place à bord, tenez également compte des remarques suivantes.

- Protégez toujours les enfants âgés de moins de 12 ans et mesurant moins de 5 ft (1,50 m) avec des systèmes de retenue pour enfants appropriés.
- Montez les systèmes de retenue pour enfants de préférence sur un siège arrière.
- N'installez un enfant dans un système de retenue pour enfants dos à la route monté sur le siège du passager que si l'airbag frontal du passager est désactivé. Si le voyant PASSENGER AIR BAG OFF est allumé en permanence, c'est que l'airbag frontal du passager est désactivé (> page 42).
- Respectez impérativement les instructions et les consignes de sécurité relatives au « Système de classification des occupants (OCS) » (> page 49) et au « Transport des enfants » (> page 56) ainsi que les instructions de montage et la notice d'utilisation du fabricant du système de retenue pour enfants.

Les objets qui se trouvent dans l'habitacle peuvent compromettre le fonctionnement correct des airbags. Pour diminuer les risques liés à la vitesse de déploiement élevée des airbags après leur déclenchement, assurez-vous, avant de prendre la route, que

- aucune personne, aucun animal ni aucun objet ne se trouvent entre les occupants du véhicule et un airbag
- aucun objet ne se trouve entre un siège et une porte ou un montant de porte (montant B)
- aucun objet dur, tel qu'un cintre, n'est accroché aux poignées de maintien ou aux portemanteaux
- aucun accessoire, tel qu'un porte-gobelets, n'est fixé dans la zone de déploiement d'un airbag, aux portes, vitres latérales, garnitures latérales arrière ou parois latérales arrière par exemple
- aucun objet lourd, tranchant ou fragile ne se trouve dans les poches de vos vêtements. Rangez ces objets dans un endroit approprié.

ATTENTION

Si vous apportez des modifications aux habitacles des airbags ou si vous y apposez des autocollants, par exemple, vous risquez de

compromettre le fonctionnement des airbags. Le risque de blessure augmente. N'apportez jamais des modifications à un habillage d'airbag et ne déposez aucun objet dessus.

⚠ ATTENTION

Des capteurs de commande des airbags sont placés dans les portes. Toute modification ou tout travail non conforme effectués sur les portes ou sur les garnitures des portes, de même que des portes endommagées peuvent compromettre le fonctionnement des capteurs. Le fonctionnement des airbags risque d'être compromis. Les airbags ne peuvent alors plus protéger les occupants du véhicule comme prévu. Le risque de blessure augmente.

Ne modifiez jamais les portes ou leurs éléments. Confiez toujours les travaux sur les portes ou sur les garnitures des portes à un atelier qualifié.

Airbags frontaux

❗ Ne posez pas d'objets lourds sur le siège du passager. L'occupation du siège pourrait en effet être détectée. En cas d'accident, cela risque d'entraîner le déclenchement des systèmes de retenue côté passager qui doivent alors être remplacés.

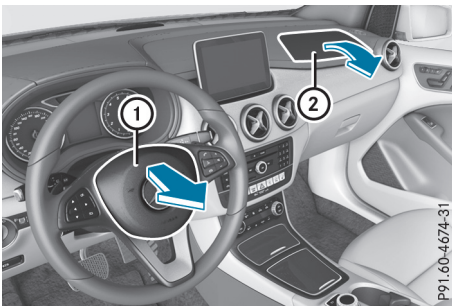

L'airbag frontal du conducteur ① se déploie devant le volant. L'airbag frontal du passager ② se déploie devant et au-dessus de la boîte à gants.

Les airbags frontaux offrent, en cas de déclenchement, une protection supplémentaire aux

occupants des sièges avant et réduisent ainsi le risque de blessure à la tête et à la cage thoracique.

Le voyant PASSENGER AIR BAG OFF vous indique le statut de l'airbag frontal du passager (> page 42).

L'airbag frontal du passager se déclenche uniquement si

- le système de classification des occupants (OCS) détecte que le siège du passager est occupé (> page 49). Le voyant PASSENGER AIR BAG OFF n'est pas allumé (> page 50)
- l'intensité du choc déterminée au préalable par le calculateur du système de retenue est élevée

Airbag de genoux côté conducteur

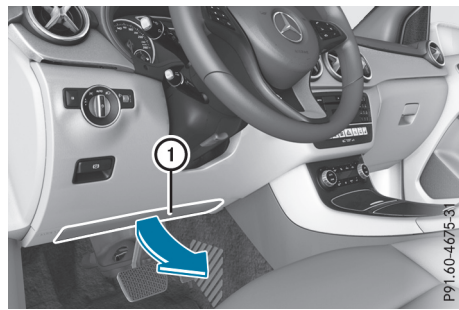

L'airbag de genoux côté conducteur ① se déploie en dessous de la colonne de direction. L'airbag de genoux côté conducteur se déclenche en même temps que les airbags frontaux. L'airbag de genoux côté conducteur augmente le potentiel de protection du conducteur au niveau des cuisses, des genoux et des jambes.

Airbags latéraux

⚠ ATTENTION

Des housses inappropriées peuvent gêner ou empêcher le déclenchement des airbags intégrés aux sièges. Les airbags ne peuvent alors plus protéger les occupants du véhicule comme prévu. En outre, le fonctionnement du système de classification des occupants (OCS) peut être compromis. Il y a un risque de blessure accru, voire danger de mort.

Utilisez uniquement des housses qui ont été agréées par Mercedes-Benz pour le siège correspondant.

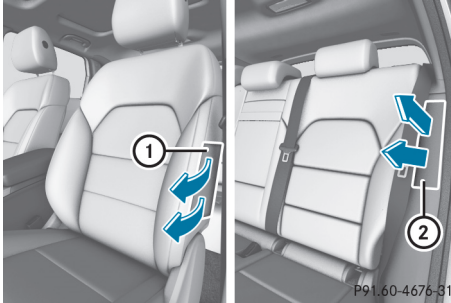

Les airbags latéraux avant ① et les airbags latéraux arrière ② se déploient au niveau des joues extérieures du dossier.

Les airbags latéraux augmentent, en cas de déclenchement, le potentiel de protection au niveau de la cage thoracique. Sur les sièges avant, ils réduisent également le risque de blessure au bassin. Ils ne protègent cependant pas

- la tête
- le cou
- les bras

Lorsque le calculateur du système de retenue détecte une collision latérale, l'airbag latéral du côté où survient le choc se déclenche.

L'airbag latéral côté passager avant se déclenche si

- le siège du passager est identifié par l'OCS comme étant occupé ou
- la ceinture de sécurité du siège du passager est bouclée

Si la ceinture de sécurité est bouclée, l'airbag latéral côté passager se déclenche dans certains cas de collision. Dans ce cas, le déclenchement se produit indépendamment du fait que le siège du passager soit occupé ou non.

Airbags rideaux

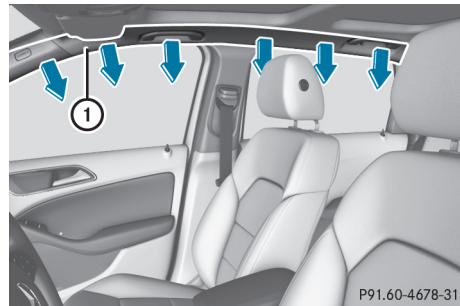

Les airbags rideaux ① sont montés sur les côtés du cadre du toit et se déploient du montant A au montant C.

Les airbags rideaux augmentent, en cas de déclenchement, le potentiel de protection au niveau de la tête. Ils ne protègent cependant pas la poitrine ni les bras.

Lorsque le calculateur du système de retenue détecte une collision latérale, l'airbag latéral du côté où survient le choc se déclenche.

S'ils peuvent offrir aux occupants une protection préventive supplémentaire, en plus de celle assurée par les ceintures de sécurité, les airbags rideaux peuvent se déclencher dans d'autres cas d'accident (▷ page 54).

Système de classification des occupants (OCS)

Introduction

Le système de classification des occupants (OCS) classe la personne occupant le siège du passager. En fonction du résultat, l'airbag frontal du passager est activé ou désactivé.

Dans ce cas, le système ne désactive pas

- l'airbag latéral
- l'airbag rideau
- le rétracteur de ceinture

Conditions

Pour que la classification soit correcte, le passager doit

- avoir bouclé correctement sa ceinture de sécurité
- adopter une position assise aussi droite que possible avec le dos contre le dossier
- être, si possible, assis de telle manière que les pieds reposent sur le sol

Si le passager ne tient pas compte de ces conditions, la classification de l'OCS risque d'être fautive, par exemple parce que le passager

- déporte son poids dans le véhicule en s'appuyant sur l'accoudoir
- est assis de telle manière qu'il ne repose pas de tout son poids sur l'assise

Si vous devez absolument monter un système de retenue pour enfants sur le siège du passager, veillez impérativement au positionnement correct du système de retenue pour enfants. Ne placez en aucun cas des objets (des coussins, par exemple) sous ou derrière le système de retenue pour enfants. La surface d'appui du système de retenue utilisé doit reposer entièrement sur l'assise du siège du passager. Le dossier du système de retenue pour enfants face à la route doit si possible être complètement appuyé contre le dossier du siège du passager.

Le système de retenue pour enfants ne doit pas heurter le toit ni être soumis à une pression exercée par l'appui-tête. Veillez pour cela à adapter l'inclinaison du dossier et le réglage de l'appui-tête en conséquence.

C'est le seul moyen de garantir le bon fonctionnement de l'OCS. Suivez toujours les instructions de montage ainsi que la notice d'utilisation du fabricant du système de retenue pour enfants.

Mode de fonctionnement du système de classification des occupants (OCS)



- ① Voyant PASSENGER AIR BAG ON
- ② Voyant PASSENGER AIR BAG OFF

Le voyant vous indique si l'airbag frontal du passager est désactivé ou activé.

- ▶ Appuyez 1 ou 2 fois sur la touche de démarrage et d'arrêt ou tournez la clé en position **1** ou **2** dans le contacteur d'allumage. Le système effectue un autodiagnostic.

Les voyants PASSENGER AIR BAG OFF et PASSENGER AIR BAG ON doivent s'allumer simultanément pendant 6 secondes environ.

Les voyants affichent ensuite le statut de l'airbag frontal du passager.

- Le voyant PASSENGER AIR BAG ON reste allumé pendant 60 secondes, puis les 2 voyants PASSENGER AIR BAG ON et OFF s'éteignent : l'airbag frontal du passager peut se déclencher en cas d'accident.
- Le voyant PASSENGER AIR BAG OFF est allumé : l'airbag frontal du passager est désactivé. Il ne se déclenche pas en cas d'accident.

Si le voyant PASSENGER AIR BAG ON est éteint, seul le voyant PASSENGER AIR BAG OFF affiche le statut de l'airbag frontal du passager. Le voyant PASSENGER AIR BAG OFF peut être allumé en permanence ou être éteint.

Si le statut de l'airbag frontal du passager change pendant la marche, un message relatif à l'airbag s'affiche sur le combiné d'instruments (> page 209). Tenez toujours compte du voyant PASSENGER AIR BAG OFF lorsque le siège du passager est occupé. Assurez-vous avant et pendant la marche que le statut de l'airbag frontal du passager est correct.

⚠ ATTENTION

Si le voyant PASSENGER AIRBAG OFF est allumé, c'est que l'airbag frontal du passager est désactivé. Il ne se déclenchera pas en cas d'accident et ne peut donc pas offrir la protection prévue. Une personne assise sur le siège du passager risque alors d'entrer en contact avec des parties de l'habitacle, par exemple, notamment si elle est trop près de la planche de bord. Il y a un risque de blessure accru, voire danger de mort.

Lorsque le siège du passager est occupé, assurez-vous toujours que

- la classification de la personne occupant le siège du passager est correcte et que l'airbag frontal du passager est désactivé ou activé en fonction de l'occupant du siège passager
- le siège du passager est reculé au maximum
- la personne est assise correctement

Vous devez vous assurer avant et pendant la marche que le statut de l'airbag frontal du passager est correct.

⚠ ATTENTION

Si vous installez un enfant dans un système de retenue pour enfants dos à la route monté sur le siège du passager et que le voyant PASSENGER AIR BAG OFF est éteint, l'airbag frontal du passager peut se déclencher en cas d'accident. L'enfant risque d'être touché par l'airbag. Il y a un risque de blessure accru, voire danger de mort.

Dans ce cas, assurez-vous toujours que l'airbag passager est désactivé. Le voyant PASSENGER AIRBAG OFF doit être allumé.

NE JAMAIS installer de système de retenue pour enfants faisant face vers l'arrière sur un siège protégé par un COUSSIN GONFLABLE frontal ACTIVÉ. Cela peut provoquer la MORT de l'ENFANT ou le BLESSER GRAVEMENT.

Si le voyant PASSENGER AIR BAG OFF reste éteint, ne montez pas de système de retenue pour enfants dos à la route sur le siège du pas-

sager. Vous trouverez de plus amples informations sous « Problèmes relatifs au système de classification des occupants (OCS) » (▷ page 53).

⚠ ATTENTION

Si vous installez un enfant dans un système de retenue pour enfants face à la route sur le siège du passager et que vous positionnez le siège du passager trop près de la planche de bord, en cas d'accident, l'enfant risque

- d'entrer en contact avec des parties de l'habitacle, par exemple, si le voyant PASSENGER AIRBAG OFF est allumé
- d'être heurté par l'airbag, si le voyant PASSENGER AIRBAG OFF est éteint

Il y a un risque de blessure accru, voire danger de mort.

Reculez toujours le siège du passager au maximum et réglez la profondeur d'assise au minimum. Ce faisant, veillez toujours à ce que la sangle supérieure de la ceinture passe correctement du point de renvoi sur le véhicule en direction du guide de la ceinture diagonale sur le système de retenue pour enfants. La sangle supérieure de la ceinture doit passer vers l'avant du point de renvoi et vers le bas. Si nécessaire, réglez le point de renvoi de la ceinture et le siège du passager. Suivez toujours les instructions de montage du fabricant du système de retenue pour enfants.

Si l'OCS détecte que

- le siège du passager n'est pas occupé, le voyant PASSENGER AIR BAG OFF est allumé en permanence une fois l'autodiagnostic du système terminé. Cela indique que l'airbag frontal du passager est désactivé.
- le siège du passager est occupé par un enfant âgé de 12 mois maximum installé dans un système de retenue pour enfants standard, le voyant PASSENGER AIR BAG OFF est allumé en permanence une fois l'autodiagnostic du système terminé. Cela indique que l'airbag frontal du passager est désactivé.

Cependant, le voyant PASSENGER AIR BAG OFF peut s'éteindre une fois l'autodiagnostic du système terminé, même lorsqu'un enfant de 12 mois est installé dans un système de retenue pour enfants standard. Cela indique

que l'airbag frontal du passager est activé. Le résultat de la classification dépend, entre autres, du système de retenue pour enfants et de la taille de l'enfant. Dans ce cas, montez le système de retenue pour enfants sur un siège arrière approprié.

- le siège du passager est occupé par une personne de petite taille (un adolescent ou un adulte de taille inférieure à la moyenne), le voyant PASSENGER AIRBAG OFF s'allume en permanence ou s'éteint en fonction du résultat de la classification une fois l'autodiagnostic du système terminé.
 - Si le voyant PASSENGER AIR BAG OFF est éteint, reculez le siège du passager au maximum. Une personne de petite taille peut également s'asseoir sur un siège arrière.
 - Si le voyant PASSENGER AIR BAG OFF est allumé, une personne de petite taille ne doit pas utiliser le siège du passager.
- le siège du passager est occupé par un adulte ou une personne de taille correspondante, le voyant PASSENGER AIR BAG OFF s'éteint une fois l'autodiagnostic du système terminé. Cela indique que l'airbag frontal du passager est activé.

Lorsque des enfants prennent place à bord, respectez aussi impérativement les consignes de sécurité relatives au « Transport des enfants » (> page 56).

Si le voyant rouge d'alerte des systèmes de retenue  qui se trouve sur le combiné d'instruments et le voyant PASSENGER AIR BAG OFF sont allumés en même temps, c'est que le système de classification des occupants (OCS) présente un défaut. Dans ce cas, l'airbag frontal du passager est désactivé et ne se déclenchera pas en cas d'accident. Faites immédiatement contrôler et réparer le système de classification des occupants (OCS) par un atelier qualifié.

Mercedes-Benz vous recommande de vous adresser à un point de service Mercedes-Benz. Si le siège du passager, sa housse ou son coussin sont endommagés, confiez les travaux nécessaires à un atelier qualifié. Mercedes-Benz vous recommande de vous adresser à un point de service Mercedes-Benz.

Pour des raisons de sécurité, Mercedes-Benz vous recommande d'utiliser uniquement les accessoires de siège agréés pour Mercedes-Benz.

Le déclenchement de l'airbag frontal du conducteur n'implique pas obligatoirement celui de l'airbag frontal du passager. Le système de classification des occupants (OCS) classe l'occupant du siège du passager. En fonction du résultat, l'airbag frontal du passager est activé ou désactivé.

Autodiagnostic du système

DANGER

Si les deux voyants PASSENGER AIR BAG OFF et PASSENGER AIR BAG ON ne s'allument pas lors de l'autodiagnostic du système, le système est en panne. L'airbag frontal du passager risque de s'activer intempestivement ou, lors d'un accident avec forte décélération du véhicule, ne pas se déclencher du tout. Il y a risque de blessure, voire danger de mort!

Dans ce cas, personne ne doit utiliser le siège du passager. Ne montez pas de système de retenue pour enfants sur le siège du passager. Faites immédiatement contrôler et réparer le système de classification des occupants (OCS) par un atelier qualifié.

ATTENTION

Si le voyant PASSENGER AIRBAG OFF reste allumé une fois l'autodiagnostic du système terminé, c'est que l'airbag frontal du passager est désactivé. Il ne se déclenchera pas en cas d'accident. Dans ce cas, l'airbag frontal du passager ne peut pas offrir la protection prévue lorsqu'une personne se trouve sur le siège du passager, par exemple.

La personne risque alors d'entrer en contact avec des parties de l'habitacle par exemple, notamment si elle est trop près de la planche de bord. Il y a un risque de blessure accru, voire danger de mort.

Lorsque le siège du passager est occupé, assurez-vous toujours que

- la classification de la personne occupant le siège du passager est correcte et que l'air-

bag frontal du passager est désactivé ou activé en fonction de l'occupant

- la personne est assise correctement et a bouclé sa ceinture
- le siège du passager est reculé au maximum

Si le voyant PASSENGER AIRBAG OFF reste allumé à tort, personne ne doit utiliser le siège du passager. Ne montez pas de système de retenue pour enfants sur le siège du passager. Faites immédiatement contrôler et réparer le système de classification des occupants (OCS) par un atelier qualifié.

ATTENTION

La présence d'objets entre l'assise et le système de retenue pour enfants peut perturber le fonctionnement de l'OCS. Dans ce cas, l'airbag frontal du passager risque de ne pas fonctionner comme prévu. Il y a un risque de blessure accru, voire danger de mort.

Ne posez aucun objet entre l'assise et le système de retenue pour enfants. La surface

d'appui du système de retenue utilisé doit reposer entièrement sur l'assise du siège du passager. Le dossier d'un système de retenue pour enfants face à la route doit être autant que possible appuyé entièrement contre le dossier du siège du passager. Suivez impérativement les instructions de montage du fabricant du système de retenue pour enfants.

Une fois l'autodiagnostic du système terminé, le voyant PASSENGER AIR BAG OFF ou le voyant PASSENGER AIR BAG ON affiche le statut de l'airbag frontal du passager (▷ page 50). Si l'airbag frontal du passager est activé, le voyant PASSENGER AIR BAG ON reste allumé pendant 60 secondes, puis s'éteint.

Si le voyant PASSENGER AIR BAG ON est éteint, seul le voyant PASSENGER AIR BAG OFF affiche le statut de l'airbag frontal du passager. Le voyant PASSENGER AIRBAG OFF peut être allumé en permanence ou être éteint.

Vous trouverez de plus amples informations sur l'OCS sous « Problèmes relatifs au système de classification des occupants » (▷ page 53).

Problèmes relatifs au système de classification des occupants (OCS)

Tenez impérativement compte des remarques relatives à « Autodiagnostic du système » (▷ page 52).

Problèmes	Causes et conséquences possibles et ► Solutions
Le voyant PASSENGER AIR BAG OFF s'allume et reste allumé alors que le siège du passager est occupé par un adulte ou une personne de taille correspondante.	<p>La classification de la personne sur le siège du passager est fausse.</p> <ul style="list-style-type: none"> ► Assurez-vous que les conditions nécessaires à une classification correcte de la personne sur le siège du passager sont réunies (▷ page 50). ► Si le voyant PASSENGER AIR BAG OFF reste allumé, personne ne doit utiliser le siège du passager. ► Faites immédiatement contrôler l'OCS par un point de service Mercedes-Benz.
<p>Le voyant PASSENGER AIR BAG OFF ne s'allume pas et/ou ne reste pas allumé.</p> <p>Le siège du passager</p> <ul style="list-style-type: none"> • est inoccupé • est soumis au poids d'un enfant âgé de 12 mois au maximum installé dans un système de retenue pour enfants 	<p>L'OCS est en panne.</p> <ul style="list-style-type: none"> ► Assurez-vous que rien ne se trouve entre le siège et le système de retenue pour enfants. ► Vérifiez que la surface d'appui du système de retenue pour enfants utilisé repose entièrement sur l'assise du siège du passager. Le dossier du système de retenue pour enfants face à la route doit si possible être complètement appuyé contre le dossier du siège du passager. Si nécessaire, modifiez le réglage du siège du passager. ► Assurez-vous que la profondeur d'assise est réglée au minimum. ► Lors du montage du système de retenue pour enfants, veillez à ce que la ceinture de sécurité soit bien tendue. Ne tendez pas la ceinture de sécurité en réglant le siège du passager. La ceinture de sécurité et le système de retenue pour enfants risqueraient d'être trop tendus. ► Vérifiez que le système de retenue pour enfants est monté correctement. <p>Veillez à ce que l'appuie-tête n'exerce aucune contrainte sur le système de retenue pour enfants. Réglez si nécessaire l'appuie-tête en conséquence.</p> <ul style="list-style-type: none"> ► Assurez-vous qu'aucun objet n'exerce un poids supplémentaire sur le siège. ► Si le voyant PASSENGER AIR BAG OFF reste éteint et/ou si le voyant PASSENGER AIR BAG ON est allumé, ne montez pas de système de retenue pour enfants sur le siège du passager. Dans ce cas, montez le système de retenue pour enfants sur un siège arrière approprié. ► Faites immédiatement contrôler l'OCS par un point de service Mercedes-Benz.

Déclenchement des rétracteurs de ceinture et des airbags

Ne touchez pas les composants de l'airbag. Faites immédiatement remplacer les airbags déclenchés par un atelier qualifié.

Consignes de sécurité importantes

ATTENTION

Après déclenchement de l'airbag, les composants de l'airbag sont brûlants. Il y a risque de blessure.

ATTENTION

Un airbag qui s'est déjà déclenché n'offre plus de protection et n'est plus en mesure d'apporter la protection prévue en cas d'accident. Le risque de blessure augmente.

Faites remorquer le véhicule jusqu'à un atelier qualifié pour faire remplacer un airbag qui s'est déclenché.

Pour votre sécurité et celle des autres passagers, il est important de faire remplacer les airbags qui se sont déclenchés et de faire réparer les airbags défectueux. Cela permet de garantir que les airbags puissent assurer, si besoin est, leur fonction de protection supplémentaire en cas d'accident.

ATTENTION

Les rétracteurs de ceinture qui se sont déjà déclenchés selon un procédé pyrotechnique ne fonctionnent plus et ne peuvent donc pas apporter la protection prévue. Il y a un risque de blessure accru, voire danger de mort.

Faites immédiatement remplacer les rétracteurs de ceinture qui se sont déclenchés selon un procédé pyrotechnique par un atelier qualifié.

Le déclenchement d'un rétracteur de ceinture ou d'un airbag s'accompagne d'une détonation et d'un éventuel dégagement de poussière. Le voyant d'alerte des systèmes de retenue  s'allume.

Cette détonation est, à de rares exceptions près, sans danger pour l'ouïe. Si la poussière qui se dégage n'est généralement pas nocive, elle est cependant susceptible de provoquer des difficultés respiratoires passagères chez les personnes sujettes à l'asthme ou à des troubles respiratoires. Si vous pouvez le faire sans danger, quittez immédiatement le véhicule ou ouvrez la vitre pour éviter des difficultés respiratoires.

Les airbags et les rétracteurs de ceinture pyrotechniques contiennent du perchlorate, lequel peut nécessiter un maniement spécial et des mesures de protection de l'environnement particulières. Tenez compte des directives nationales concernant l'élimination. En Californie, voir www.dtsc.ca.gov/HazardousWaste/Perchlorate/index.cfm.

Mode de fonctionnement

Lors d'une collision, le calculateur du système de retenue analyse, pendant la phase initiale de la collision, les données physiques importantes concernant la décélération ou l'accélération du véhicule, telles que

- la durée
- la direction
- l'intensité

En fonction du résultat de cette analyse, le calculateur du système de retenue active les rétracteurs de ceinture en cas de collision frontale ou arrière.

Un rétracteur de ceinture peut uniquement être activé lorsque

- le contact est mis
- les composants des systèmes de retenue sont opérationnels. Vous trouverez de plus amples informations sous « Voyant d'alerte des systèmes de retenue » (▷ page 42)
- la ceinture de sécurité du siège avant correspondant est bouclée

Les rétracteurs de ceinture des sièges arrière se déclenchent indépendamment de l'état de verrouillage des ceintures de sécurité.

Si le calculateur du système de retenue détecte une intensité de choc élevée, d'autres composants du système de retenue s'activent indépendamment les uns des autres dans certains cas de collision frontale :

- Airbags frontaux et airbag de genoux côté conducteur
- Airbags rideaux, s'ils peuvent offrir aux occupants une protection préventive supplémentaire, en plus de celle assurée par les ceintures de sécurité

En fonction de la présence ou non d'une personne sur le siège du passager, l'airbag du passager est activé ou désactivé. L'airbag frontal du passager peut uniquement se déclencher en cas d'accident si le voyant PASSENGER AIR BAG OFF est éteint. Tenez compte des informations relatives aux voyants PASSENGER AIR BAG (▷ page 42).

Votre véhicule est équipé d'airbags frontaux à 2 seuils de déclenchement. L'airbag frontal se remplit de gaz lorsque le 1er seuil de déclenchement est atteint. Si le 2e seuil de déclenchement est atteint quelques millisecondes plus tard, l'airbag frontal se remplit de la quantité maximale de gaz.

La détection des seuils de déclenchement des rétracteurs de ceinture et des airbags passe par l'évaluation de l'importance de la décélération et de l'accélération subies par différentes zones du véhicule. Cette flexibilité permet d'agir par anticipation. Le déclenchement doit en effet intervenir pendant la phase initiale de la collision.

La décélération ou l'accélération du véhicule et la direction de la force dépendent principalement de

- la répartition des forces lors de la collision
- l'angle du choc
- la capacité de déformation du véhicule
- la nature de l'objet avec lequel le véhicule est entré en collision

Les facteurs qui ne sont visibles ou mesurables qu'après la collision ne jouent pas un rôle décisif dans le déclenchement de l'airbag. Ils ne donnent pas non plus d'information à ce sujet.

Le véhicule peut se déformer de manière importante sans qu'un airbag ne se déclenche. C'est le cas lorsque l'impact touche uniquement des parties du véhicule relativement faciles à déformer et qu'une décélération élevée ne se produit pas. À l'inverse, un airbag peut se déclencher sans que le véhicule ne subisse de déformations importantes. C'est le cas par exemple lorsque l'impact touche des parties du véhicule très rigides comme les longerons et que la décélération résultante est suffisamment importante.

Lorsque le calculateur du système de retenue détecte une collision latérale, les composants correspondants des systèmes de retenue s'activent indépendamment les uns des autres.

- Airbags latéraux du côté où survient le choc, indépendamment des rétracteurs de ceinture et que les ceintures de sécurité du siège du conducteur et des sièges extérieurs de la 2e rangée soient bouclées ou non

L'airbag latéral côté passager avant se déclenche si

- le siège du passager est identifié par l'OCS comme étant occupé ou
- la ceinture de sécurité du siège du passager est bouclée

- Airbag rideau du côté où survient le choc, que les ceintures de sécurité soient bouclées ou

non et que le siège du passager soit occupé ou non

- Rétracteurs de ceinture, si, dans ce cas, ils peuvent offrir aux occupants une protection préventive supplémentaire

i Tous les airbags ne se déclenchent pas en cas d'accident. Les différents systèmes d'airbags fonctionnent indépendamment les uns des autres.

Les systèmes d'airbags se déclenchent en fonction de la gravité de l'accident qui est déterminée de préalable en fonction notamment des critères suivants : importance de la décélération ou de l'accélération du véhicule et nature de l'accident, à savoir

- collision frontale
- collision latérale

Mesures automatiques après un accident

Immédiatement après un accident, en fonction du type et de la gravité du choc, les mesures suivantes sont mises en œuvre :

- Allumage des feux de détresse
- Allumage de l'éclairage de secours
- Déverrouillage des portes du véhicule
- Abaissement des vitres latérales avant
- Arrêt du moteur et coupure de l'alimentation en carburant
- Véhicules équipés du système mbrace : appel d'urgence automatique

Transport des enfants

Consignes de sécurité importantes

Les statistiques des accidents montrent que les enfants sont plus en sécurité sur les sièges arrière que sur les sièges avant. C'est pourquoi Mercedes-Benz vous recommande vivement de monter le système de retenue pour enfants de préférence sur un siège arrière. L'enfant y est généralement mieux protégé.

Lorsqu'un enfant âgé de moins de 12 ans et mesurant moins de 5 ft (1,50 m) prend place à bord,

- installez-le toujours dans un système de retenue pour enfants adapté aux véhicules

Mercedes-Benz. Le système de retenue pour enfants doit être adapté à sa taille, à son poids et à son âge.

- respectez impérativement les instructions et les consignes de sécurité figurant dans cette section ainsi que les instructions de montage du fabricant du système de retenue pour enfants
- respectez impérativement les instructions et les consignes de sécurité relatives au « Système de classification des occupants (OCS) » (▷ page 49)

ATTENTION

Si vous laissez des enfants sans surveillance à l'intérieur du véhicule, ils pourraient mettre le véhicule en mouvement, par exemple en

- desserrant le frein de stationnement
- désengageant la position de stationnement **P** (véhicules équipés d'une boîte de vitesses automatique)
- démarrant le moteur

Ils pourraient en outre utiliser les équipements du véhicule et se coincer. Il y a risque d'accident et de blessure.

Lorsque vous quittez le véhicule, prenez toujours la clé avec vous et verrouillez le véhicule. Ne laissez jamais des enfants sans surveillance à l'intérieur du véhicule.

ATTENTION

Des personnes, notamment des enfants, risquent d'être gravement, voire mortellement blessés si elles sont exposées trop longtemps à une chaleur intense ou si elles sont exposées au froid. Ne laissez jamais des personnes, notamment des enfants, sans surveillance à l'intérieur du véhicule.

ATTENTION

Si le système de retenue pour enfants est exposé directement au soleil, des parties de ce dernier pourraient devenir très chaudes. Les enfants risquent de se blesser, notamment au contact des pièces métalliques du système de retenue pour enfants. Il y a risque de blessure !

Lorsque vous quittez le véhicule avec votre enfant, veillez toujours à ne pas exposer le système de retenue pour enfants au rayonnement solaire direct. Protégez-le, par exemple, avec une couverture. Si le système de retenue pour enfants a été exposé au rayonnement solaire direct, laissez-le refroidir avant d'y installer votre enfant. Ne laissez jamais des enfants sans surveillance à l'intérieur du véhicule.

Veillez toujours à ce que tous les occupants du véhicule aient bouclé correctement leur ceinture et soient correctement assis. Cela vaut particulièrement lorsque des enfants se trouvent à bord du véhicule.

Tenez compte des consignes de sécurité relatives aux ceintures de sécurité (▷ page 43) et des remarques concernant leur utilisation correcte (▷ page 44).

Dans le cas des enfants dont le poids est supérieur à 40 lb (18 kg) ou dont la taille est inférieure à celle permettant le positionnement correct de la ceinture de sécurité à 3 points sans l'aide d'une rehausse de siège, une rehausse de siège est éventuellement nécessaire pour atteindre la position correcte de la ceinture de sécurité.

Sécurité pour siège-enfant

ATTENTION

Si la ceinture de sécurité est débouclée pendant la marche, le système de retenue pour enfants n'est plus fixé correctement. La sécurité pour siège-enfant est désactivée et la ceinture de sécurité se réenroule légèrement de manière automatique. Il n'est alors pas possible de reboucler la ceinture de sécurité immédiatement. Il y a un risque de blessure accru, voire danger de mort.

Arrêtez-vous immédiatement en tenant compte des conditions de circulation. Réactivez la sécurité pour siège-enfant et fixez correctement le système de retenue pour enfants.

Toutes les ceintures de sécurité du véhicule, à l'exception de celle du conducteur, sont équi-

pées d'une sécurité pour siège-enfant. La sécurité pour siège-enfant activée veille à ce que la ceinture de sécurité ne se relâche pas une fois le système de retenue pour enfants fixé.

Pose du système de retenue pour enfants :

- ▶ Suivez impérativement les instructions de montage du fabricant du système de retenue pour enfants.
- ▶ Tirez la ceinture de sécurité sans à-coups hors du point de renvoi.
- ▶ Encliquez la languette dans la boucle.

Activation de la sécurité pour siège-enfant :

- ▶ Tirez la ceinture de sécurité complètement et laissez-la se réenrouler automatiquement. L'enroulement de la ceinture de sécurité fait un bruit de cliquet. La sécurité pour siège-enfant est activée.
- ▶ Appuyez sur le système de retenue pour enfants afin que la ceinture de sécurité soit bien tendue et qu'elle ne se relâche pas.

Dépose du système de retenue pour enfants et désactivation de la sécurité pour siège-enfant :

- ▶ Suivez impérativement les instructions de montage du fabricant du système de retenue pour enfants.
- ▶ Appuyez sur la touche de débouclage qui se trouve sur la boucle, maintenez la languette et ramenez-la en direction du point de renvoi de la ceinture de sécurité. La sécurité pour siège-enfant est désactivée.

Systèmes de retenue pour enfants

L'utilisation de ceintures de sécurité et de systèmes de retenue pour enfants est prescrite par la loi dans

- les 50 Etats
- les territoires américains non incorporés
- le District de Columbia
- toutes les provinces du Canada

Si vous montez un système de retenue pour enfants dos à la route sur la place centrale arrière, l'accoudoir arrière doit être relevé jusqu'en butée.

Pour de plus amples informations sur les systèmes de retenue pour enfants appropriés, adressez-vous à un point de service Mercedes-Benz.

⚠ ATTENTION

Si le système de retenue pour enfants est mal monté sur le siège prévu à cet effet, il ne peut plus offrir la protection prévue. En cas d'accident, de coup de frein brutal ou de changement brusque de direction, l'enfant ne peut pas être retenu. Il y a risque de blessure, voire danger de mort.

Suivez impérativement les instructions de montage du fabricant et tenez également compte du domaine d'application du système de retenue pour enfants. Assurez-vous que toute la surface d'appui du système de retenue utilisé repose sur le siège sur lequel il est monté. Ne placez en aucun cas des objets (des coussins, par exemple) sous ou derrière le système de retenue pour enfants. N'utilisez pas de système de retenue pour enfants sans la housse d'origine prévue. Remplacez les housses usagées uniquement par des housses d'origine.

⚠ ATTENTION

Si le système de retenue pour enfants est mal monté ou s'il n'est pas fixé, il peut se détacher en cas d'accident, de coup de frein brutal ou de changement brusque de direction. Le système de retenue pour enfants risque d'être projeté dans l'habitacle et de heurter les occupants du véhicule. Il y a un risque de blessure accru, voire danger de mort.

Montez toujours les systèmes de retenue pour enfants correctement, même ceux qui ne sont pas utilisés. Suivez impérativement les instructions de montage du fabricant du système de retenue pour enfants.

Vous trouverez de plus amples informations sur la manière de ranger des objets, des bagages ou le chargement en toute sécurité sous « Directives de chargement » (▷ page 246).

⚠ ATTENTION

Les systèmes de retenue pour enfants et leur système de fixation qui sont endommagés ou qui ont été sollicités lors d'un accident ne peuvent pas offrir la protection prévue. En cas d'accident, de coup de frein brutal ou de chan-

gement brusque de direction, l'enfant ne peut pas être retenu. Il y a risque de blessure, voire danger de mort.

Si les systèmes de retenue pour enfants sont endommagés ou s'ils ont été sollicités lors d'un accident, remplacez-les immédiatement. Faites contrôler les systèmes de fixation des systèmes de retenue pour enfants par un atelier qualifié avant de monter un système de retenue pour enfants.

Les systèmes de retenue pour enfants sont fixés avec

- le système de ceintures de sécurité
- les étriers de fixation ISOFIX
- les points d'ancrage Top Tether

Si vous devez absolument installer un enfant sur le siège du passager, tenez impérativement compte des remarques relatives au « Système de classification des occupants (OCS) » (> page 49). Vous y trouverez également des informations sur la désactivation de l'airbag frontal du passager.

Tous les systèmes de retenue pour enfants doivent être conformes aux standards suivants :

- Normes de sécurité américaines 213 et 225 (U.S. Federal Motor Vehicle Safety Standards)
- Normes de sécurité canadiennes 213 et 210.2 (Canadian Motor Vehicle Safety Standards)

Vous trouverez une attestation de conformité du système de retenue pour enfants à ces standards sur l'étiquette de rappel située sur le système de retenue. Cette attestation figure également dans les instructions de montage livrées avec le système de retenue pour enfants.

Tenez compte des étiquettes d'avertissement qui sont apposées dans l'habitacle du véhicule et sur le système de retenue pour enfants.

Système de fixation ISOFIX pour siège-enfant

ATTENTION

Pour les systèmes de retenue pour enfants ISOFIX avec lesquels l'enfant est protégé avec la ceinture de sécurité intégrée du système de

retenue pour enfants, la masse totale autorisée de l'enfant et du système de retenue pour enfants est de 73 lb (33 kg).

Lorsque la masse totale de l'enfant et du système de retenue pour enfants est supérieure à 73 lb (33 kg), le système de retenue pour enfants ISOFIX avec ceinture de sécurité intégrée n'offre plus une protection suffisante. Les systèmes de fixation de siège-enfant ISOFIX risquent d'être trop fortement sollicités et, en cas d'accident par exemple, l'enfant ne peut pas être retenu. Il y a un risque de blessure accru, voire danger de mort.

Lorsque la masse totale de l'enfant et du système de retenue pour enfants est supérieure à 73 lb (33 kg), utilisez uniquement un système de retenue pour enfants ISOFIX avec lequel l'enfant est protégé avec la ceinture de sécurité du siège du véhicule. Fixez également le système de retenue pour enfants avec la sangle Top Tether, s'il y en a une.

Vérifiez régulièrement que la masse totale autorisée de l'enfant et du système de retenue pour enfants est respectée.

Suivez impérativement les instructions de montage et la notice d'utilisation du fabricant du système de retenue pour enfants utilisé.

Assurez-vous impérativement avant chaque trajet que le système de retenue pour enfants ISOFIX est correctement verrouillé dans les 2 étriers de fixation ISOFIX.

! Lors de l'installation d'un siège d'enfants, s'assurer que la ceinture de sécurité pour le siège central ne soit pas coincée. Autrement, la ceinture de sécurité pourrait être endommagée.

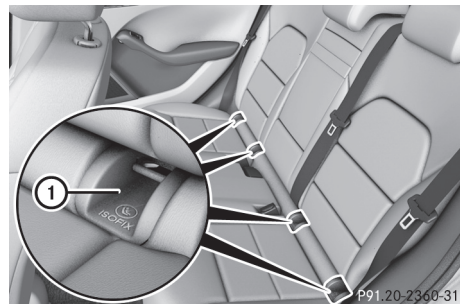

P91.20.2360-31

- Montez le système de retenue pour enfants ISOFIX sur les 2 étriers de fixation ISOFIX ①.

Le système ISOFIX est un système de fixation normalisé pour la mise en place de systèmes de retenue spéciaux pour enfants sur les sièges arrière. Des étriers de fixation ISOFIX pour 2 systèmes de retenue pour enfants ISOFIX sont montés sur la banquette arrière à gauche et à droite.

Montez des systèmes de retenue pour enfants sans système de fixation ISOFIX en utilisant les ceintures de sécurité du véhicule. Ce faisant, suivez impérativement les instructions de montage et la notice d'utilisation du fabricant du système de retenue pour enfants utilisé.

Top Tether

Introduction

Le dispositif Top Tether permet de créer une liaison supplémentaire entre le système de retenue pour enfants fixé avec le système ISOFIX et le véhicule. Il permet ainsi de réduire encore davantage le risque de blessure. Si le système de retenue pour enfants est équipé d'une sangle Top Tether, vous devriez toujours l'utiliser.

Consignes de sécurité importantes

⚠ ATTENTION

Si les dossiers des sièges arrière ne sont pas verrouillés, ils risquent de basculer vers l'avant en cas d'accident, de freinage ou de changement brusque de direction. Les systèmes de retenue pour enfants ne peuvent alors plus apporter la protection prévue. En outre, si les dossiers des sièges arrière ne sont pas verrouillés, ils peuvent provoquer des blessures supplémentaires, par exemple en cas d'accident. Il y a un risque de blessure accru, voire danger de mort.

Verrouillez toujours les dossiers des sièges arrière après le montage des sangles Top Tether. Tenez impérativement compte des indicateurs de verrouillage. Redressez les dossiers des sièges arrière.

L'indicateur rouge de verrouillage est visible si le dossier de la banquette arrière n'est pas verrouillé (▷ page 250).

Points d'ancrage Top Tether

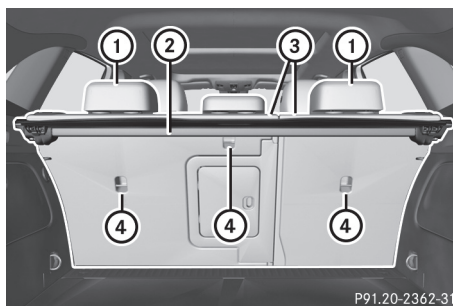

P91.20-2362-31

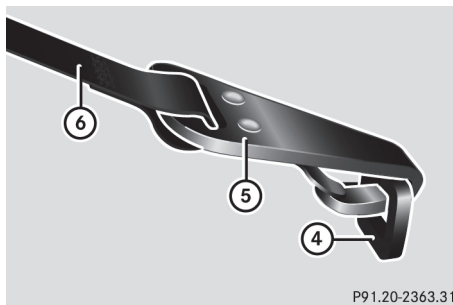

P91.20-2363-31

Les points d'ancrage Top Tether se trouvent au dos des dossiers.

- Tirez l'appuie-tête ① vers le haut.
- Déverrouillez le dossier ③ et inclinez-le vers l'avant (▷ page 250).
- Passez la sangle Top Tether ⑥ sous l'appuie-tête ① entre les 2 tiges de guidage.
- Accrochez le crochet Top Tether ⑤ de la sangle Top Tether ⑥ au point d'ancrage Top Tether ④.

Veillez à ce que

- le crochet Top Tether ⑤ soit accroché au point d'ancrage Top Tether ④ comme indiqué sur l'illustration
- la sangle Top Tether ⑥ ne soit pas vrillée
- la sangle Top Tether ⑥ passe entre le dossier ③ et le couvre-bagages ② si le couvre-bagages ② est monté
- la sangle Top Tether ⑥ passe entre le dossier ③ et le filet de protection si le filet de protection est monté

- ▶ Basculez le dossier ③ vers l'arrière jusqu'à ce qu'il s'enclenche.
L'indicateur de verrouillage rouge ne doit plus être visible.
- ▶ Montez le système de retenue pour enfants ISOFIX avec le dispositif Top Tether. Pour cela, suivez impérativement les instructions de montage du fabricant du système de retenue pour enfants.
- ▶ Tendez la sangle Top Tether ④. Pour cela, suivez impérativement les instructions de montage du fabricant du système de retenue pour enfants.
- ▶ Si nécessaire, réglez l'appuie-tête ① un peu plus bas (▷ page 96). Veillez à ce que la sangle Top Tether ④ puisse coulisser librement.

Systèmes de retenue pour enfants sur le siège du passager

Remarques générales

Les statistiques des accidents montrent que les enfants sont plus en sécurité sur les sièges arrière que sur les sièges avant. Par conséquent, Mercedes-Benz vous recommande vivement de monter le système de retenue pour enfants de préférence sur un siège arrière.

Si vous devez absolument monter un système de retenue pour enfants sur le siège du passager, tenez impérativement compte des instructions et des consignes de sécurité relatives au « Système de classification des occupants (OCS) » (▷ page 49).

Vous évitez ainsi les risques dus à

- une classification fautive de l'occupant du siège du passager
- la désactivation intempestive de l'airbag frontal du passager
- un mauvais positionnement du système de retenue pour enfants, par exemple trop près de la planche de bord

Système de retenue pour enfants dos à la route

Si vous devez absolument installer un enfant dans un système de retenue pour enfants dos à la route monté sur le siège du passager, vous devez toujours vous assurer que l'airbag frontal du passager est désactivé. L'airbag frontal du

passager n'est désactivé que si le voyant PASSENGER AIR BAG OFF est allumé en permanence (▷ page 42).

Suivez toujours les instructions de montage ainsi que la notice d'utilisation du fabricant du système de retenue pour enfants.

Système de retenue pour enfants face à la route

Si vous devez absolument installer un enfant dans un système de retenue pour enfants face à la route monté sur le siège du passager, reculez toujours le siège du passager au maximum. Réglez la profondeur d'assise au minimum. La surface d'appui du système de retenue utilisé doit reposer entièrement sur l'assise du siège du passager. Le dossier d'un système de retenue pour enfants doit être autant que possible appuyé entièrement contre le dossier du siège du passager. Le système de retenue pour enfants ne doit pas heurter le toit ni être soumis à une pression exercée par l'appuie-tête. Veillez pour cela à adapter l'inclinaison du dossier et le réglage de l'appuie-tête en conséquence. Ce faisant, veillez toujours à ce que la sangle supérieure de la ceinture passe correctement du point de renvoi sur le véhicule en direction du guide de la ceinture diagonale sur le système de retenue pour enfants. La sangle supérieure de la ceinture doit passer vers l'avant du point de renvoi et vers le bas. Si nécessaire, réglez le point de renvoi de la ceinture et le siège du passager.

Suivez toujours les instructions de montage ainsi que la notice d'utilisation du fabricant du système de retenue pour enfants.

Sécurités enfants

Consignes de sécurité importantes

ATTENTION

Lorsque des enfants prennent place à bord, ils peuvent

- ouvrir les portes et mettre en danger d'autres personnes ou usagers
- descendre du véhicule et se faire renverser
- utiliser les équipements du véhicule et se coincer, par exemple

Il y a risque d'accident et de blessure.

Activez toujours les sécurités enfants présentes dans le véhicule lorsque des enfants prennent place à bord. Lorsque vous quittez le véhicule, prenez toujours la clé avec vous et verrouillez le véhicule. Ne laissez jamais des enfants sans surveillance à l'intérieur du véhicule.

Sécurité enfants au niveau

- des portes arrière (▷ page 62)
- des vitres latérales arrière (▷ page 63)

⚠ ATTENTION

Si vous laissez des enfants sans surveillance à l'intérieur du véhicule, ils pourraient mettre le véhicule en mouvement, par exemple en

- desserrant le frein de stationnement
- désengageant la position de stationnement **P** (véhicules équipés d'une boîte de vitesses automatique)
- démarrant le moteur

Ils pourraient en outre utiliser les équipements du véhicule et se coincer. Il y a risque d'accident et de blessure.

Lorsque vous quittez le véhicule, prenez toujours la clé avec vous et verrouillez le véhicule. Ne laissez jamais des enfants sans surveillance à l'intérieur du véhicule.

⚠ ATTENTION

Des personnes, notamment des enfants, risquent d'être gravement, voire mortellement blessés si elles sont exposées trop longtemps à une chaleur intense ou si elles sont exposées au froid. Ne laissez jamais des personnes, notamment des enfants, sans surveillance à l'intérieur du véhicule.

⚠ ATTENTION

Si le système de retenue pour enfants est exposé directement au soleil, des parties de ce dernier pourraient devenir très chaudes. Les enfants risquent de se blesser, notamment au contact des pièces métalliques du système de retenue pour enfants. Il y a risque de blessure!

Lorsque vous quittez le véhicule avec votre enfant, veillez toujours à ne pas exposer le système de retenue pour enfants au rayonnement solaire direct. Protégez-le, par exemple, avec une couverture. Si le système de retenue pour enfants a été exposé au rayonnement solaire direct, laissez-le refroidir avant d'y installer votre enfant. Ne laissez jamais des enfants sans surveillance à l'intérieur du véhicule.

Sécurité enfants au niveau des portes arrière

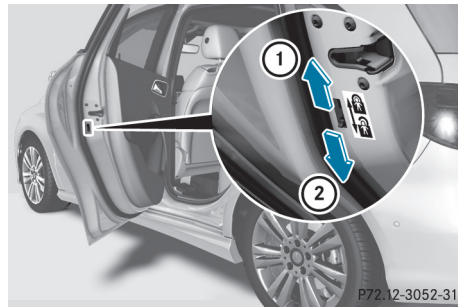

La sécurité enfants au niveau des portes arrière permet de condamner chaque porte séparément. Une porte condamnée ne peut pas être ouverte de l'intérieur. Vous pouvez ouvrir la porte de l'extérieur si le véhicule est déverrouillé.

- **Activation de la sécurité :** poussez le levier de condamnation vers le haut (flèche ①).
- Contrôlez le fonctionnement de la sécurité enfants.
- **Désactivation de la sécurité :** poussez le levier de condamnation vers le bas (flèche ②).

Sécurité enfants au niveau des vitres latérales arrière

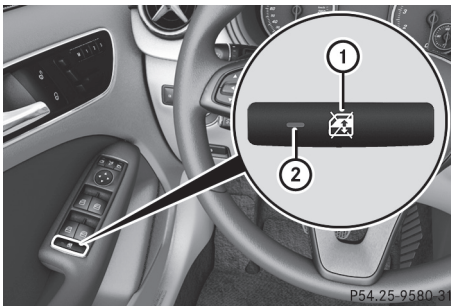

- **Activation et désactivation de la sécurité :** appuyez sur la touche ①. Lorsque le voyant ② est allumé, les contacteurs arrière des vitres latérales arrière sont condamnés. Vous ne pouvez commander les vitres latérales arrière que par l'intermédiaire des contacteurs qui se trouvent sur la porte du conducteur. Lorsque le voyant ② est éteint, vous pouvez commander les vitres latérales par l'intermédiaire des contacteurs qui se trouvent à l'arrière.

Transport des animaux domestiques

⚠ ATTENTION

Si vous laissez des animaux sans surveillance ou sans les protéger à l'intérieur du véhicule, ils risquent d'appuyer sur des touches ou des contacteurs, par exemple.

Ils risquent alors

- d'activer les équipements du véhicule et, par exemple, de se coincer
- de mettre en marche ou d'arrêter des systèmes et de mettre ainsi en danger d'autres usagers

Si les animaux ne sont pas protégés, ils risquent en outre, en cas d'accident, de changement brusque de direction ou de coup de frein brutal, d'être projetés à l'intérieur du véhicule et de blesser les occupants. Il y a risque d'accident et de blessure.

Ne laissez jamais des animaux sans surveillance à l'intérieur du véhicule. Protégez cor-

rectement les animaux pendant la marche, par exemple avec une cage de transport pour animaux adaptée.

Systèmes de sécurité active

Vue d'ensemble des systèmes de sécurité active

Cette section vous donne des informations sur les systèmes de sécurité active suivants :

- ABS (système antiblocage de roues) (▷ page 64)
- BAS (freinage d'urgence assisté) (▷ page 64)
- Freinage d'urgence assisté actif (▷ page 64)
- ESP® (régulation du comportement dynamique) (▷ page 67)
- EBD (répartiteur électronique de freinage) (▷ page 69)
- ADAPTIVE BRAKE (▷ page 69)
- Direction active STEER CONTROL (▷ page 70)

Consignes de sécurité importantes

Les systèmes de sécurité active ne sont pas en mesure de diminuer le risque d'accident résultant d'une conduite inadaptée ou inattentive ni d'annuler les lois de la physique. Les systèmes de sécurité active sont uniquement des systèmes d'aide à la conduite.

C'est vous qui êtes responsable de la distance de sécurité, de la vitesse du véhicule, de l'opportunité de son freinage et du maintien de la voie. Adaptez toujours votre style de conduite aux conditions routières et météorologiques du moment et maintenez une distance de sécurité suffisante. Soyez très attentif en conduisant.

L'efficacité maximale des systèmes de sécurité décrits ne peut être obtenue qu'avec un contact optimal entre les pneus et la chaussée. Tenez compte en particulier des remarques sur les pneus, la profondeur minimale recommandée des sculptures, etc. (▷ page 301).

Lorsque les conditions de circulation sont hivernales, montez des pneus hiver (M+S) et, si nécessaire, des chaînes neige. C'est le seul moyen de bénéficier de l'efficacité maximale

des systèmes de sécurité active décrits dans cette section.

ABS (système antiblocage de roues)

Informations générales

L'ABS régule la pression de freinage de manière à empêcher le blocage des roues. Le véhicule conserve ainsi toute sa manœuvrabilité au freinage.

Le voyant d'alerte ABS  qui se trouve sur le combiné d'instruments s'allume au moment où vous mettez le contact. Il s'éteint dès que le moteur tourne.

L'ABS agit indépendamment de l'état de la route à partir de 5 mph (8 km/h) environ. Sur route glissante, l'ABS déclenche déjà une intervention de freinage lorsque vous appuyez faiblement sur la pédale de frein.

Consignes de sécurité importantes

i Tenez compte de la section « Consignes de sécurité importantes » (> page 63).

ATTENTION

Lorsque l'ABS est en panne, les roues peuvent se bloquer lors du freinage. La manœuvrabilité et le comportement au freinage du véhicule sont alors fortement compromis. Le risque de dérapage et d'accident augmente.

Continuez de rouler, mais avec prudence. Faites immédiatement contrôler l'ABS par un atelier qualifié.

Si l'ABS présente un défaut, d'autres systèmes s'arrêtent également de fonctionner, y compris les systèmes de sécurité active. Tenez compte des remarques relatives au voyant d'alerte ABS (> page 229) et aux messages qui peuvent s'afficher sur le combiné d'instruments (> page 199).

Freins

- ▶ **Lorsque l'ABS régule la pression de freinage** : appuyez énergiquement sur la pédale de frein tant que la situation l'exige.
- ▶ **Freinage à fond** : appuyez à fond sur la pédale de frein.

Lorsque l'ABS entre en action lors d'un freinage, vous ressentez une pulsation au niveau de la pédale de frein.

La pulsation de la pédale de frein peut signaler des conditions routières dangereuses et vous rappelle d'adopter une conduite particulièrement prudente.

BAS (freinage d'urgence assisté)

Informations générales

Le BAS intervient dans les situations de freinage d'urgence. Si vous actionnez rapidement la pédale de frein, le BAS augmente automatiquement la force de freinage afin de réduire la distance de freinage.

Consignes de sécurité importantes

i Tenez compte de la section « Consignes de sécurité importantes » (> page 63).

ATTENTION

Si le BAS présente un défaut, la distance de freinage peut s'allonger dans les situations de freinage d'urgence. Il y a risque d'accident.

Dans les situations de freinage d'urgence, appuyez à fond sur la pédale de frein. L'ABS empêche de son côté le blocage des roues.

Freins

- ▶ Maintenez la pédale de frein enfoncée tant que la situation de freinage d'urgence l'exige. L'ABS empêche de son côté le blocage des roues.

Lorsque vous relâchez la pédale, les freins fonctionnent de nouveau comme avant. Le BAS est désactivé.

Freinage d'urgence assisté actif

Informations générales

i Tenez compte de la section « Consignes de sécurité importantes » (> page 63).

Le freinage d'urgence assisté actif comprend un avertisseur de distance avec fonction de freinage autonome et une assistance au freinage adaptée à la situation.

Le freinage d'urgence assisté actif vous aide à réduire le risque de collision avec le véhicule qui précède ou à diminuer les conséquences d'une éventuelle collision.

Si le freinage d'urgence assisté actif détecte un risque de collision, vous êtes averti par un signal optique et sonore. Si vous ne réagissez pas à l'alerte visuelle ou sonore émise lors d'une situation critique, un freinage peut être déclenché automatiquement. Si vous freinez vous-même dans une situation critique, l'assistance au freinage adaptée à la situation du freinage d'urgence assisté actif vous aide à freiner de façon optimale.

Consignes de sécurité importantes

La détection des situations critiques peut notamment être limitée

- lorsque les capteurs sont encrassés ou masqués
- en cas de chute de neige ou de forte pluie
- en cas de perturbation par d'autres sources radar
- en cas de forte réflexion radar, par exemple dans les parkings couverts
- si le véhicule qui précède est de largeur réduite, par exemple une moto
- si le véhicule qui précède suit une trajectoire décalée par rapport au milieu de votre véhicule
- dans le cas de véhicules neufs ou lorsque des travaux de maintenance ont été effectués sur le système de freinage d'urgence assisté actif. Respectez les consignes de sécurité importantes indiquées dans la section « Consignes de rodage » (> page 125).

Si l'avant du véhicule a été endommagé, faites contrôler le réglage et le fonctionnement des capteurs radar par un atelier qualifié. Cela vaut également pour les collisions à faible vitesse qui n'entraînent aucun dommage visible à l'avant du véhicule.

Mise en marche et arrêt

Le freinage d'urgence assisté actif s'active à chaque coupure et mise de contact.

Vous pouvez activer ou désactiver le freinage d'urgence assisté actif par l'intermédiaire de l'ordinateur de bord (> page 194). Lorsqu'il est désactivé, l'avertisseur de distance et la fonction de freinage autonome sont désactivés.

Véhicules équipés d'un visuel multifonction noir et blanc : lorsque le freinage d'urgence assisté actif est activé, le symbole  apparaît dans la vue d'ensemble de l'état des systèmes sur le visuel multifonction.

Véhicules équipés d'un visuel multifonction couleur : lorsque le freinage d'urgence assisté actif est désactivé, le symbole  apparaît dans le graphique du système d'aide sur le visuel multifonction.

Avertisseur de distance

Informations générales

L'avertisseur de distance vous aide à réduire le risque de collision avec le véhicule qui précède ou à diminuer les conséquences d'une éventuelle collision. Si l'avertisseur de distance détecte un risque de collision, vous êtes averti par un signal optique et sonore.

Consignes de sécurité importantes

- i** Tenez compte de la section « Consignes de sécurité importantes » relative aux systèmes de sécurité active (> page 63).

ATTENTION

L'avertisseur de distance ne réagit pas

- aux personnes et aux animaux
- aux véhicules qui circulent en sens inverse
- aux véhicules circulant sur les voies transversales
- aux virages

Par conséquent, l'avertisseur de distance ne peut pas toujours vous avertir dans les situations critiques. Il y a un risque d'accident.

Soyez toujours attentif aux conditions de circulation et prêt à freiner.

Adaptez toujours votre vitesse aux conditions de circulation du moment.

ATTENTION

L'avertisseur de distance n'est pas toujours en mesure de détecter les objets ni d'analyser avec précision les situations complexes.

Dans ce cas, l'avertisseur de distance peut

- émettre une alerte à tort
- ne pas vous avertir

Il y a risque d'accident.

Soyez toujours attentif aux conditions de circulation et ne vous fiez pas uniquement à l'avertisseur de distance.

Fonction

L'avertisseur de distance donne l'alerte à partir de 4 mph (7 km/h) environ lorsque vous vous rapprochez très rapidement du véhicule qui vous précède. Dans ce cas, un signal d'alerte périodique retentit et le voyant d'alerte de distance  qui se trouve sur le combiné d'instruments s'allume.

► Freinez immédiatement afin d'augmenter la distance par rapport au véhicule qui précède.

ou

► Évitez l'obstacle, dans la mesure où vous pouvez le faire sans danger.

Dans les situations de circulation complexes, mais pas critiques, le système peut également émettre des alertes du fait de sa conception.

L'avertisseur de distance utilise le système de capteurs radar pour détecter les obstacles qui se trouvent depuis un certain temps sur votre trajectoire.

L'avertisseur de distance peut également réagir aux obstacles fixes (véhicules à l'arrêt ou en stationnement, par exemple) jusqu'à une vitesse de 44 mph (70 km/h) environ.

Fonction de freinage autonome

Si le conducteur ne réagit pas à l'alerte de distance émise dans une situation critique, le freinage d'urgence assisté actif peut assister le conducteur en déclenchant une intervention de freinage automatique.

Grâce à la fonction de freinage autonome,

- le conducteur dispose de plus de temps pour réagir dans des situations critiques
- le conducteur peut éviter un accident ou
- réduire les conséquences d'un accident

Véhicules sans pilote automatique de régulation de distance DISTRONIC: la fonction de freinage autonome est disponible dans les plages de vitesse suivantes :

- 4 - 65 mph (7 - 105 km/h) pour les objets en mouvement
- 4 - 31 mph (7 - 50 km/h) pour les objets fixes

Véhicules équipés du pilote automatique de régulation de distance DISTRONIC: la fonction de freinage autonome est disponible dans les plages de vitesse suivantes :

- 4 - 124 mph (7 - 200 km/h) pour les objets en mouvement
- 4 - 31 mph (7 - 50 km/h) pour les objets fixes

Dans les situations de circulation complexes, mais pas critiques, le système peut également faire intervenir la fonction de freinage autonome du fait de sa conception.

Assistance au freinage adaptée à la situation

Informations générales

i Tenez compte de la section « Consignes de sécurité importantes » (> page 63).

Le freinage d'urgence assisté actif utilise le système de capteurs radar pour détecter les obstacles qui se trouvent depuis un certain temps sur votre trajectoire.

Dès que le freinage d'urgence assisté actif détecte un risque de collision, il calcule la pression de freinage requise pour l'éviter. Si vous appuyez fermement sur la pédale de frein, l'assistance au freinage adaptée à la situation augmente automatiquement la pression de freinage jusqu'à une valeur adaptée à la situation.

L'assistance au freinage adaptée à la situation vous aide à freiner dans les situations critiques dès que la vitesse est supérieure à 4 mph (7 km/h). Elle utilise le système de capteurs radar pour évaluer les conditions de circulation.

L'assistance au freinage adaptée à la situation peut, jusqu'à une vitesse de 155 mph (250 km/h) environ, réagir aux objets qui ont été détectés au moins 1 fois comme étant en mouvement pendant l'intervalle d'observation.

L'assistance au freinage adaptée à la situation peut également réagir aux obstacles fixes jusqu'à une vitesse de 44 mph (70 km/h).

► Maintenez la pédale de frein enfoncée tant que la situation de freinage d'urgence l'exige. L'ABS empêche de son côté le blocage des roues.

Les freins fonctionnent de nouveau comme d'habitude lorsque

- vous relâchez la pédale de frein
- tout risque de collision est écarté
- plus aucun obstacle n'est détecté sur votre trajectoire

L'assistance au freinage adaptée à la situation est alors désactivée.

Consignes de sécurité importantes

- i** Tenez compte de la section « Consignes de sécurité importantes » relative aux systèmes de sécurité active (▷ page 63).

ATTENTION

Le freinage d'urgence assisté actif ne tient pas compte

- des personnes, vélos, motos et animaux
- des véhicules qui circulent en sens inverse
- des véhicules circulant sur une voie transversale
- des virages

Par conséquent, le freinage d'urgence assisté actif ne peut pas intervenir dans toutes les situations critiques. Il y a risque d'accident.

Soyez toujours attentif aux conditions de circulation et prêt à freiner.

ATTENTION

Le freinage d'urgence assisté actif n'est pas toujours en mesure de détecter les objets ni d'analyser avec précision les situations complexes.

Dans ce cas, le freinage d'urgence assisté actif peut

- intervenir à tort
- ne pas intervenir

Il y a risque d'accident.

Soyez toujours attentif aux conditions de circulation et prêt à freiner. Annulez l'intervention si la situation n'est pas critique.

Dans les situations de circulation complexes, mais pas critiques, le système peut également faire intervenir le freinage d'urgence assisté actif du fait de sa conception.

Lorsque le freinage d'urgence assisté actif n'est pas disponible en raison d'une panne du système de capteurs radar, le système de freinage continue de fonctionner avec toute l'assistance de freinage normale et celle du BAS.

ESP® (régulation du comportement dynamique)

Remarques générales

- i** Tenez compte de la section « Consignes de sécurité importantes » (▷ page 63).

L'ESP® contrôle la stabilité de la trajectoire et la motricité, c'est-à-dire la transmission de la force motrice des roues à la route.

Si l'ESP® détecte que le véhicule s'écarte de la direction souhaitée, il le stabilise grâce à un freinage ciblé d'une ou de plusieurs roues. Afin de maintenir le véhicule sur la trajectoire souhaitée sans transgresser les lois de la physique, il limite également la puissance du moteur.

L'ESP® vous aide à démarrer sur route mouillée ou glissante. L'ESP® peut également stabiliser le véhicule lors du freinage.

ETS/4-ETS (contrôle électronique de motricité)

- i** Tenez compte de la section « Consignes de sécurité importantes » (▷ page 63).

Le contrôle de motricité ETS est une composante de l'ESP®. Sur les véhicules équipés de la transmission intégrale 4MATIC, le contrôle de motricité 4-ETS est une composante de l'ESP®.

Le contrôle de motricité freine chacune des roues motrices séparément lorsqu'elles patinent. Cela vous permet de démarrer ou d'accélérer sur sol glissant, par exemple sur une chaussée partiellement glissante. Par ailleurs, le système transmet un couple d'entraînement plus élevé à la roue ou aux roues qui adhèrent le plus.

Si vous désactivez l'ESP®, le contrôle de motricité reste activé.

Consignes de sécurité importantes



- i** Tenez compte de la section « Consignes de sécurité importantes » (▷ page 63).

⚠ ATTENTION

Si l'ESP® est en panne, il ne peut pas stabiliser la trajectoire du véhicule. En outre, d'autres systèmes de sécurité active sont désactivés. Le risque de dérapage ou d'accident augmente.

Continuez de rouler, mais avec prudence. Faites contrôler l'ESP® par un atelier qualifié.

Si le voyant d'alerte ESP® OFF  est allumé en permanence, cela signifie que l'ESP® est désactivé.

Si le voyant d'alerte ESP®  et le voyant d'alerte  sont allumés en permanence, c'est que l'ESP® n'est pas disponible en raison d'un défaut.

Tenez compte des remarques relatives aux voyants d'alerte (> page 231) et aux messages qui peuvent s'afficher sur le combiné d'instruments (> page 199).

Montez uniquement des roues avec des pneus de dimensions recommandées. Sinon, l'ESP® ne peut pas fonctionner correctement.

Caractéristiques de l'ESP®**Informations générales**

Si le voyant d'alerte ESP®  s'éteint avant de prendre la route, c'est que l'ESP® est activé automatiquement.

Lorsque l'ESP® intervient, le voyant d'alerte ESP®  qui se trouve sur le combiné d'instruments clignote.

En cas d'intervention de l'ESP® :

- ▶ Ne désactivez en aucun cas l'ESP®.
- ▶ Au démarrage, appuyez juste ce qu'il faut sur la pédale d'accélérateur.
- ▶ Adaptez votre style de conduite aux conditions routières et météorologiques du moment.

Fonction ECO de démarrage et d'arrêt automatiques du moteur

La fonction ECO de démarrage et d'arrêt automatiques du moteur arrête automatiquement le moteur lorsque vous arrêtez le véhicule. Le véhicule redémarre par démarrage automatique du moteur. L'ESP® reste dans l'état dans lequel il se trouvait auparavant. **Exemple :** si l'ESP® était

désactivé avant l'arrêt automatique du moteur, il reste désactivé après le redémarrage automatique du moteur.

Désactivation et activation de l'ESP®**Consignes de sécurité importantes**

i Tenez compte de la section « Consignes de sécurité importantes » (> page 63).

Vous pouvez sélectionner l'un des états suivants pour l'ESP® :

- L'ESP® est activé.
- L'ESP® est désactivé.

⚠ ATTENTION

Si vous désactivez l'ESP®, il ne peut pas stabiliser la trajectoire du véhicule. Le risque d'accident et de blessure augmente alors considérablement.

Ne désactivez l'ESP® que tant que la situation correspond à l'une de celles décrites ci-dessous.

Sur sol meuble, le patinage des roues motrices permet d'obtenir un effet d'accrochage qui améliore la motricité.

Il peut être préférable de désactiver l'ESP® pour rouler

- avec des chaînes neige
- en neige profonde
- sur le sable ou le gravier

i Activez l'ESP® dès que la situation ne correspond plus à l'une de celles décrites ci-dessus. Sinon, l'ESP® ne peut pas stabiliser la trajectoire du véhicule lorsque celui-ci a tendance à déraiper ou qu'une roue patine.

! Lorsque l'ESP® n'est pas activé, évitez de faire patiner les roues motrices pendant une longue période de temps. Sinon, vous risquez d'endommager la chaîne cinématique.

Désactivation et activation de l'ESP®

Vous pouvez activer et désactiver l'ESP® par l'intermédiaire de l'ordinateur de bord (> page 193).

ESP® désactivé :

Le voyant d'alerte ESP® OFF  qui se trouve sur le combiné d'instruments s'allume.

ESP® activé :

Le voyant d'alerte ESP® OFF  qui se trouve sur le combiné d'instruments s'éteint.

Caractéristiques lorsque l'ESP® est désactivé

Si une ou plusieurs roues patinent alors que l'ESP® est désactivé, le voyant d'alerte ESP®  qui se trouve sur le combiné d'instruments clignote. L'ESP® ne peut pas stabiliser la trajectoire du véhicule.

Si vous désactivez l'ESP®,

- l'ESP® ne peut plus stabiliser la trajectoire du véhicule
- le couple du moteur n'est plus limité et les roues motrices peuvent patiner
- le contrôle de la motricité reste activé
- le freinage d'urgence assisté actif n'est pas disponible; il n'est pas non plus activé lorsque vous appuyez énergiquement sur la pédale de frein et que le freinage est assisté par l'ESP®
- la direction active STEER CONTROL n'est plus activée
- le freinage continue d'être assisté par l'ESP® lorsque vous appuyez énergiquement sur la pédale de frein

Stabilisation de la remorque avec l'ESP®**Informations générales**

Lorsque le véhicule et la remorque (attelage) commencent à tanguer, l'ESP® vous aide à maîtriser la situation. L'ESP® réduit alors la vitesse en freinant le véhicule et en limitant la puissance du moteur afin que l'attelage puisse se stabiliser.

Consignes de sécurité importantes**⚠ ATTENTION**

Lorsque les conditions routières et météorologiques sont mauvaises, la stabilisation de la remorque ne peut pas empêcher la prise de roulis de l'attelage. Une remorque dont le centre de gravité est élevé peut se renverser avant que l'ESP® ne détecte ce risque. Il y a risque d'accident.

Adaptez toujours votre style de conduite aux conditions routières et météorologiques du moment.

Si le véhicule et la remorque (attelage) commencent à tanguer, vous ne pouvez stabiliser l'attelage qu'en appuyant fermement sur la pédale de frein.

La stabilisation de la remorque avec l'ESP® intervient à partir de 65 km/h environ.

Si vous désactivez l'ESP® ou que celui-ci est désactivé en raison d'un défaut, la stabilisation de la remorque avec l'ESP® ne fonctionne pas.

EBD (répartiteur électronique de freinage)**Informations générales**

Afin d'améliorer la stabilité du véhicule lors des freinages, l'EBD surveille et régule la pression de freinage au niveau des roues arrière.

Consignes de sécurité importantes

i Tenez compte de la section « Consignes de sécurité importantes » (> page 63).

⚠ ATTENTION

Lorsque l'EBD est en panne, les roues arrière peuvent se bloquer, par exemple lors d'un freinage à fond. Le risque de dérapage ou d'accident augmente.

Adaptez votre style de conduite aux modifications du comportement du véhicule. Faites contrôler le système de freinage par un atelier qualifié.

Tenez compte des remarques relatives aux voyants de contrôle et d'alerte (> page 229) (> page 229) ainsi que celles relatives aux messages sur le visuel (> page 201).

ADAPTIVE BRAKE

L'ADAPTIVE BRAKE offre une sécurité de freinage et un confort de freinage accrus. Outre la fonction de freinage, l'ADAPTIVE BRAKE comprend la fonction HOLD (> page 163) et l'aide au démarrage en côte (> page 130).

Direction active STEER CONTROL

Informations générales

La direction active STEER CONTROL vous aide, en exerçant une force perceptible au niveau du volant, à diriger le véhicule dans la bonne direction pour stabiliser sa trajectoire.

Elle intervient en particulier lorsque

- les 2 roues droites ou les 2 roues gauches se trouvent sur une portion de la chaussée mouillée ou glissante lors d'un freinage
- le véhicule commence à dérapier

Consignes de sécurité importantes

- i** Tenez compte de la section « Consignes de sécurité importantes » (> page 63).

La direction active STEER CONTROL ne fournit aucune recommandation de braquage lorsque

- l'ESP® présente un défaut
- la direction présente un défaut

En cas de dysfonctionnement de l'ESP®, l'assistance de la direction électrique continue de fonctionner.

Protection antivol

Antidémarrage

L'antidémarrage empêche de démarrer le moteur sans clé valable.

- ▶ **Activation avec la clé :** retirez la clé du contacteur d'allumage.
- ▶ **Activation avec la fonction de démarrage KEYLESS-GO ou la fonction KEYLESS-GO :** coupez le contact et ouvrez la porte du conducteur.
- ▶ **Désactivation :** mettez le contact.

Lorsque vous quittez le véhicule, prenez toujours la clé avec vous et verrouillez le véhicule. Si la clé reste dans le véhicule, n'importe qui peut démarrer le moteur.

- i** L'antidémarrage est toujours désactivé lorsque vous démarrez le moteur.
- Si le moteur ne démarre pas alors que la batterie de démarrage est chargée, il se peut que l'antidémarrage soit défectueux. Contactez un point de service Mercedes-Benz ou appe-

lez le 1-800 FOR MERCEDES (aux Etats-Unis) ou le 1-800-387-0100 (au Canada).

EDW (alarme antivol et antieffraction)





- ▶ **Activation :** verrouillez le véhicule avec la clé ou avec la fonction KEYLESS-GO. Le voyant ① clignote. Le système d'alarme est activé environ 15 secondes plus tard.

- ▶ **Désactivation :** déverrouillez le véhicule avec la clé ou avec la fonction KEYLESS-GO.

ou

- ▶ Introduisez la clé dans le contacteur d'allumage.

Lorsque le système d'alarme est activé, une alarme optique et une alarme sonore se déclenchent lorsque vous ouvrez

- une porte
- le véhicule avec la clé de secours
- le hayon
- le capot
- ▶ **Arrêt de l'alarme avec la clé :** appuyez sur la touche  ou la touche  de la clé. L'alarme s'arrête.

ou

- ▶ **Véhicules équipés de la fonction de démarrage KEYLESS-GO ou de la fonction KEYLESS-GO :** retirez la touche de démarrage et d'arrêt du contacteur d'allumage (> page 126).

- ▶ Introduisez la clé dans le contacteur d'allumage. L'alarme s'arrête.

- ▶ **Arrêt de l'alarme avec la fonction KEYLESS-GO :** saisissez la poignée extérieure

d'une porte. La clé doit alors se trouver à l'extérieur du véhicule.

L'alarme s'arrête.

ou

- Appuyez sur la touche de démarrage et d'arrêt qui se trouve sur la planche de bord. La clé doit alors se trouver dans le véhicule.

L'alarme s'arrête.

L'alarme ne s'arrête pas, même si vous refermez immédiatement l'élément qui a provoqué le déclenchement de l'alarme, par exemple une porte ouverte.

Clé

Consignes de sécurité importantes

⚠ ATTENTION

Si vous laissez des enfants sans surveillance à l'intérieur du véhicule, ils pourraient

- utiliser les équipements du véhicule et se coincer, par exemple

En outre, les enfants peuvent mettre le véhicule en mouvement, par exemple en

- desserrant le frein de stationnement
- désengageant la position de stationnement **P** de la boîte automatique
- démarrant le moteur

Il y a risque d'accident et de blessure.

Ne laissez jamais des enfants ni des animaux sans surveillance à l'intérieur du véhicule.

Lorsque vous quittez le véhicule, prenez toujours la clé avec vous et verrouillez le véhicule. Cela vaut également pour les téléphones portables lorsque la fonction « Clé numérique du véhicule intégrée au smartphone » est activée par l'intermédiaire de l'application Web Mercedes me connect.

⚠ ATTENTION

Si vous accrochez des objets lourds ou encombrants à la clé, celle-ci risque de tourner de manière intempestive dans le contacteur d'allumage pendant la marche. Le moteur risque alors d'être arrêté, par exemple. Il y a risque d'accident.

N'accrochez pas d'objets lourds ou encombrants à la clé. Si le trousseau est trop volumineux, retirez-le avant d'introduire la clé dans le contacteur d'allumage, par exemple.

! N'approchez pas la clé de champs magnétiques puissants. Sinon, la fonction télécommande pourrait être endommagée.

Des champs magnétiques intenses peuvent se former, par exemple à proximité d'installations électriques puissantes.

Ne posez pas la clé

- à côté d'appareils électroniques, tels qu'un téléphone portable ou une autre clé
- à côté d'objets métalliques, tels que des pièces de monnaie ou des films métalliques
- dans des objets métalliques, tels qu'une valise en métal

Véhicules équipés de la fonction de démarrage KEYLESS-GO: ne posez pas la clé dans le compartiment de chargement. Sinon, la clé ne sera pas identifiée avec certitude, par exemple au moment de démarrer le moteur avec la touche de démarrage et d'arrêt.

Fonctions de la clé

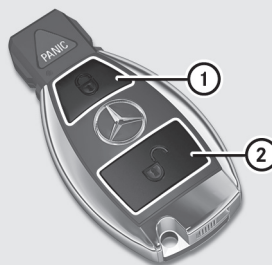

P80.35-2499-31

- ① Verrouillage du véhicule
- ② Déverrouillage du véhicule

► **Déverrouillage centralisé:** appuyez sur la touche .

Si vous n'ouvrez pas le véhicule dans les 40 secondes qui suivent le déverrouillage,

- le véhicule se verrouille de nouveau
- la protection antivol est réactivée

► **Verrouillage centralisé:** appuyez sur la touche .

La clé vous permet de verrouiller et de déverrouiller de manière centralisée

- les portes
- le hayon
- la trappe du réservoir

Les clignotants s'allument 1 fois au déverrouillage et 3 fois au verrouillage.

Dans l'obscurité, l'éclairage de localisation s'allume également, après le déverrouillage du véhicule avec la télécommande, si la fonction correspondante est activée par l'intermédiaire du

système multimédia (voir la notice d'utilisation numérique).

Vous pouvez également vous faire confirmer le verrouillage par un signal sonore. Vous pouvez activer et désactiver le signal sonore par l'intermédiaire de l'ordinateur de bord (▷ page 197).

KEYLESS-GO

Remarques générales

Notez que le moteur peut être démarré par tout occupant du véhicule lorsqu'une clé se trouve à l'intérieur du véhicule.

Verrouillage et déverrouillage

La fonction KEYLESS-GO vous permet de verrouiller et de déverrouiller votre véhicule et de démarrer. Pour cela, vous devez porter la clé sur vous. Vous pouvez combiner les fonctions KEYLESS-GO avec celles d'une clé conventionnelle. Déverrouillez par exemple le véhicule avec la fonction KEYLESS-GO et verrouillez-le avec la touche  de la clé.

La porte du conducteur et la porte dont la poignée est actionnée doivent être fermées. La clé doit se trouver à l'extérieur du véhicule. Lors du verrouillage ou du déverrouillage avec la fonction KEYLESS-GO, la distance entre la clé et la poignée de porte actionnée ne doit pas être supérieure à 3 pieds (1 mètre).

Une brève liaison radio entre le véhicule et la clé est établie pour vérifier s'il y a une clé valable dans l'habitacle ou à proximité du véhicule. Cela se produit par exemple

- au démarrage du moteur
- pendant la marche
- lorsque vous touchez les poignées de porte extérieures
- lors de la fermeture confort

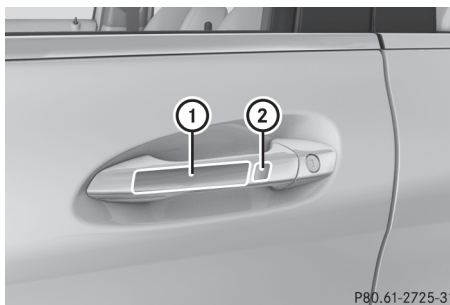

P80.61-2725-31

► **Déverrouillage du véhicule:** touchez le côté intérieur de la poignée.

► **Verrouillage du véhicule:** touchez le capteur ① ou ②.

Veillez à ne pas toucher le côté intérieur de la poignée.

► **Fermeture confort:** touchez longuement le capteur ②.

Pour de plus amples informations sur la fermeture confort, voir (▷ page 86).

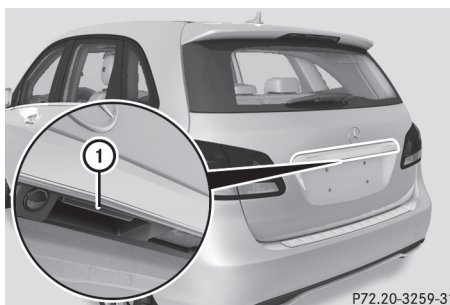

P72.20-3259-31

► **Déverrouillage du hayon:** tirez la poignée du hayon ①.

Désactivation et activation

Si vous n'utilisez pas votre véhicule pendant une période prolongée, vous pouvez désactiver la fonction KEYLESS-GO. La clé ne consomme alors qu'une très faible quantité d'énergie et la pile est ainsi ménagée. Pour la désactivation ou l'activation, le véhicule ne doit pas obligatoirement être à proximité.

► **Désactivation:** appuyez brièvement 2 fois de suite sur la touche .

Le voyant de la clé s'allume brièvement 2 fois de suite, puis 1 fois de manière prolongée. La

fonction KEYLESS-GO est désactivée (▷ page 75).

- ▶ **Activation :** appuyez sur une touche quelconque de la clé.
- ou
- ▶ Introduisez la clé dans le contacteur d'allumage.
La fonction KEYLESS-GO est de nouveau disponible dans son intégralité.



Fonction de démarrage KEYLESS-GO



Remarques générales

Notez que le moteur peut être démarré par tout occupant du véhicule lorsqu'une clé se trouve à l'intérieur du véhicule.

Modification du réglage du système de verrouillage



Vous pouvez modifier le réglage du système de verrouillage. Seules la porte du conducteur et la trappe du réservoir sont alors déverrouillées lors du déverrouillage du véhicule. Cela peut s'avérer utile si vous êtes souvent seul à bord.

- ▶ **Modification du réglage :** maintenez simultanément les touches  et  appuyées pendant 6 secondes environ, jusqu'à ce que le voyant des piles clignote 2 fois (▷ page 75).



Si vous modifiez le réglage du système de verrouillage dans la zone de réception du véhicule, l'actionnement de la touche  ou de la touche  entraîne

- le verrouillage ou
- le déverrouillage du véhicule

La clé fonctionne alors de la manière suivante :

- ▶ **Déverrouillage de la porte du conducteur :** appuyez 1 fois sur la touche .
- ▶ **Déverrouillage centralisé :** appuyez 2 fois sur la touche .
- ▶ **Verrouillage centralisé :** appuyez sur la touche .

Le système KEYLESS-GO fonctionne alors comme suit :

- ▶ **Déverrouillage de la porte du conducteur :** touchez le côté intérieur de la poignée de la porte du conducteur.
- ▶ **Déverrouillage centralisé :** touchez le côté intérieur de la poignée de la porte du passager ou de l'une des portes arrière.
- ▶ **Verrouillage centralisé :** touchez la surface extérieure du capteur qui se trouve sur l'une des poignées de porte.
- ▶ **Retour au réglage d'usine :** maintenez simultanément sur les touches  et  appuyées pendant 6 secondes environ, jusqu'à ce que le voyant des piles clignote 2 fois (▷ page 75).

Clé de secours

Remarques générales

Si vous ne pouvez plus déverrouiller le véhicule avec la clé ou la fonction KEYLESS-GO, utilisez la clé de secours.

Si vous déverrouillez et ouvrez la porte du conducteur ou le hayon avec la clé de secours, l'alarme antivol et antieffraction se déclenche (▷ page 70).

Vous pouvez arrêter l'alarme de plusieurs manières :

- ▶ **Arrêt de l'alarme avec la clé :** appuyez sur la touche  ou la touche  de la clé.

ou

- ▶ Introduisez la clé dans le contacteur d'allumage.

ou

- ▶ **Arrêt de l'alarme avec la fonction KEYLESS-GO :** appuyez sur la touche de démarrage et d'arrêt qui se trouve sur le contacteur d'allumage. La clé doit alors se trouver à l'intérieur du véhicule.

ou

- ▶ Verrouillez ou déverrouillez le véhicule avec KEYLESS-GO. La clé doit alors se trouver à l'extérieur du véhicule.

Lorsque vous déverrouillez le véhicule avec la clé de secours, la trappe du réservoir ne se déverrouille pas automatiquement.

- **Déverrouillage de la trappe du réservoir :** introduisez la clé dans le contacteur d'allumage.

Retrait de la clé de secours

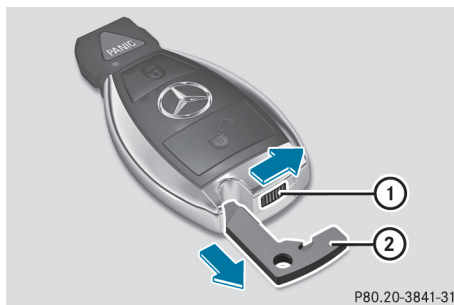

- Déplacez le poussoir de déverrouillage ① dans le sens de la flèche, maintenez-le dans cette position et retirez la clé de secours ② de la clé.

Pour de plus amples informations sur

- le déverrouillage de la porte du conducteur, voir (▷ page 80)
- le verrouillage du véhicule, voir (▷ page 80)

Rangement de la clé de secours

- Enfoncez complètement la clé de secours ② dans la clé jusqu'à ce qu'elle s'enclenche et que le poussoir de déverrouillage ① se trouve à nouveau en position de base.

Pile de la clé

Consignes de sécurité importantes

ATTENTION

Les piles contiennent des substances toxiques et corrosives. L'ingestion de piles peut être très dangereuse pour la santé. Il y a danger de mort.

Conservez les piles hors de portée des enfants. En cas d'ingestion de piles, consultez immédiatement un médecin.





Les piles de la clé contiennent du perchlorate, lequel peut nécessiter un maniement spécial et des mesures de protection de l'environnement.

Tenez compte des directives nationales concernant l'élimination. En Californie, voir www.dtsc.ca.gov/HazardousWaste/Perchlorate/index.cfm.

Mercedes-Benz vous recommande de confier le remplacement de la pile à un atelier qualifié.

Contrôle de la pile



- Appuyez sur la touche  ou la touche .
- Si la pile est bonne, le voyant des piles ① s'allume brièvement.
- Si le voyant des piles ① ne s'allume pas brièvement, la pile est déchargée.
- Remplacez la pile (▷ page 75).
- i** Si vous contrôlez la pile de la clé dans la zone de réception du véhicule, l'actionnement de la touche  ou de la touche  entraîne
- le verrouillage ou
 - le déverrouillage du véhicule
- i** Vous pouvez vous procurer une pile dans tous les ateliers qualifiés.

Remplacement de la pile

Vous avez besoin de 1 pile bouton de 3 V de type CR 2025.

- Retirez la clé de secours de la clé (▷ page 74).

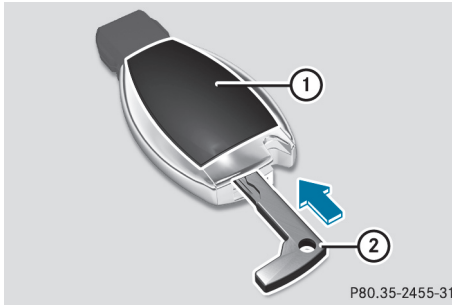



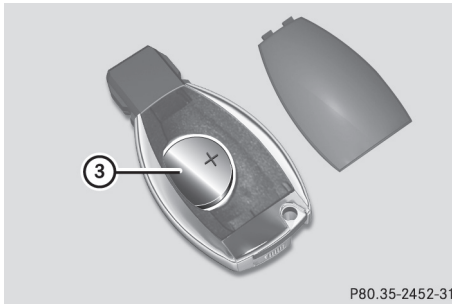

- ▶ Enfoncez la clé de secours ② dans l'orifice de la clé (flèche) jusqu'à ce que le couvercle ① du compartiment des piles s'ouvre. Ce faisant, veillez à ne pas bloquer l'ouverture du couvercle ①.
- ▶ Retirez le couvercle ① du compartiment des piles.



- ▶ Tapotez la clé contre la paume de la main pour faire sortir la pile ③.
- ▶ Mettez la nouvelle pile en place, pôle positif vers le haut. Utilisez pour cela un chiffon non pelucheux.
- ▶ Assurez-vous que la surface de la pile est exempte de peluche, de graisse ou d'autres souillures.
- ▶ Insérez les pattes avant du couvercle ① du compartiment des piles dans le boîtier, puis appuyez sur le couvercle pour le fermer.
- ▶ Insérez la clé de secours dans la clé (▷ page 75).
- ▶ Contrôlez le fonctionnement de toutes les touches de la clé sur le véhicule.

Problèmes relatifs à la clé

Problèmes	Causes et conséquences possibles et ► Solutions
<p>Vous ne pouvez plus verrouiller ni déverrouiller le véhicule avec la clé.</p>	<p>La pile de la clé est faible ou déchargée.</p> <ul style="list-style-type: none"> ► Véhicules sans fonction KEYLESS-GO ou sans fonction de démarrage KEYLESS-GO : réessayez de verrouiller ou de déverrouiller le véhicule avec la fonction télécommande de la clé. Dirigez pour cela l'extrémité de la clé vers la poignée de la porte du conducteur en vous tenant à proximité immédiate de celle-ci, puis appuyez sur la touche  ou la touche . <p>Si la tentative n'aboutit pas :</p> <ul style="list-style-type: none"> ► Contrôlez la pile de la clé (▷ page 75) et remplacez-la si nécessaire (▷ page 75). ► Déverrouillez (▷ page 80) ou verrouillez (▷ page 80) le véhicule avec la clé de secours. <p>Une source radioélectrique puissante perturbe le système.</p> <ul style="list-style-type: none"> ► Véhicules sans fonction KEYLESS-GO ou sans fonction de démarrage KEYLESS-GO : réessayez de verrouiller ou de déverrouiller le véhicule avec la fonction télécommande de la clé. Dirigez pour cela l'extrémité de la clé vers la poignée de la porte du conducteur en vous tenant à proximité immédiate de celle-ci, puis appuyez sur la touche  ou la touche . <p>Si la tentative n'aboutit pas :</p> <ul style="list-style-type: none"> ► Déverrouillez (▷ page 80) ou verrouillez (▷ page 80) le véhicule avec la clé de secours. <p>La clé est défectueuse.</p> <ul style="list-style-type: none"> ► Déverrouillez (▷ page 80) ou verrouillez (▷ page 80) le véhicule avec la clé de secours. ► Faites contrôler la clé par un atelier qualifié.
<p>Vous ne pouvez plus verrouiller ni déverrouiller le véhicule par l'intermédiaire de la fonction KEYLESS-GO.</p>	<p>La pile de la clé est faible ou déchargée.</p> <ul style="list-style-type: none"> ► Contrôlez la pile de la clé (▷ page 75) et remplacez-la si nécessaire (▷ page 75). <p>Si la tentative n'aboutit pas :</p> <ul style="list-style-type: none"> ► Déverrouillez (▷ page 80) ou verrouillez (▷ page 80) le véhicule avec la clé de secours. <p>Une source radioélectrique puissante perturbe le système.</p> <ul style="list-style-type: none"> ► Déverrouillez (▷ page 80) ou verrouillez (▷ page 80) le véhicule avec la clé de secours.

Problèmes	Causes et conséquences possibles et ► Solutions
	<p>La fonction KEYLESS-GO est défectueuse.</p> <ul style="list-style-type: none"> ► Verrouillez ou déverrouillez le véhicule avec la fonction télécommande de la clé. ► Faites contrôler le véhicule et la clé par un atelier qualifié. <p>Si vous ne pouvez pas non plus verrouiller ou déverrouiller le véhicule avec la fonction télécommande de la clé :</p> <ul style="list-style-type: none"> ► Déverrouillez (▷ page 80) ou verrouillez (▷ page 80) le véhicule avec la clé de secours. ► Faites contrôler le véhicule et la clé par un atelier qualifié.
<p>Vous ne pouvez pas démarrer le moteur avec la clé.</p>	<p>La tension du réseau de bord est trop basse.</p> <ul style="list-style-type: none"> ► Arrêtez les consommateurs qui ne sont pas indispensables (chauffage de siège ou éclairage intérieur, par exemple), puis réessayez de démarrer le moteur. <p>Si la tentative n'aboutit pas :</p> <ul style="list-style-type: none"> ► Contrôlez la batterie de démarrage et rechargez-la si nécessaire (▷ page 290). <p>ou</p> <ul style="list-style-type: none"> ► Essayez l'aide au démarrage (▷ page 291). <p>ou</p> <ul style="list-style-type: none"> ► Prenez contact avec un atelier qualifié.
<p>Vous ne pouvez pas démarrer le moteur avec la touche de démarrage et d'arrêt. La clé se trouve à l'intérieur du véhicule.</p>	<p>Le véhicule est verrouillé.</p> <ul style="list-style-type: none"> ► Déverrouillez le véhicule et essayez de nouveau de démarrer le véhicule. <p>La pile de la clé est faible ou déchargée.</p> <ul style="list-style-type: none"> ► Contrôlez la pile de la clé (▷ page 75) et remplacez-la si nécessaire (▷ page 75). <p>Si la tentative n'aboutit pas :</p> <ul style="list-style-type: none"> ► Démarrez le véhicule en introduisant la clé dans le contacteur d'allumage. <p>Une source radioélectrique puissante perturbe le système.</p> <ul style="list-style-type: none"> ► Démarrez le véhicule en introduisant la clé dans le contacteur d'allumage.
<p>Vous avez perdu une clé.</p>	<ul style="list-style-type: none"> ► Faites bloquer la clé par un atelier qualifié. ► Signalez aussitôt la perte à l'assureur du véhicule. ► Faites remplacer les serrures si nécessaire.
<p>Vous avez perdu une clé de secours.</p>	<ul style="list-style-type: none"> ► Signalez aussitôt la perte à l'assureur du véhicule. ► Faites remplacer les serrures si nécessaire.

Portes

Consignes de sécurité importantes

ATTENTION

Si vous laissez des enfants sans surveillance à l'intérieur du véhicule, ils pourraient

- utiliser les équipements du véhicule et se coincer, par exemple

En outre, les enfants peuvent mettre le véhicule en mouvement, par exemple en

- desserrant le frein de stationnement
- désengageant la position de stationnement P de la boîte automatique
- démarrant le moteur

Il y a risque d'accident et de blessure.

Ne laissez jamais des enfants ni des animaux sans surveillance à l'intérieur du véhicule.

Lorsque vous quittez le véhicule, prenez toujours la clé avec vous et verrouillez le véhicule. Cela vaut également pour les téléphones portables lorsque la fonction « Clé numérique du véhicule intégrée au smartphone » est activée par l'intermédiaire de l'application Web Mercedes me connect.

Mettez de préférence les bagages ou le chargement dans le compartiment de chargement. Respectez les directives de chargement (▷ page 246).

Déverrouillage et ouverture des portes de l'intérieur

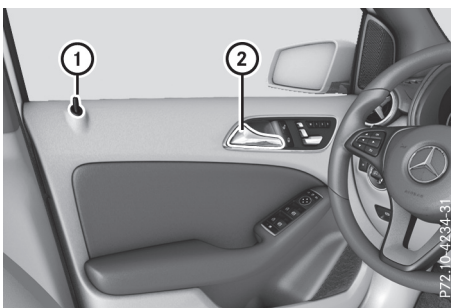

► Déverrouillage et ouverture des portes avant: tirez la poignée de porte ②.

Si la porte est verrouillée, le bouton de condamnation ① monte. La porte est déverrouillée et s'ouvre.

► Déverrouillage d'une porte arrière: tirez le bouton de condamnation ① vers le haut. La porte est déverrouillée et peut être ouverte.

► Ouverture d'une porte arrière: tirez la poignée de porte ②.

Vous pouvez toujours ouvrir une porte de l'intérieur, même lorsqu'elle est verrouillée. Vous ne pouvez ouvrir les portes arrière de l'intérieur que si elles ne sont pas condamnées par la sécurité enfants (▷ page 62).

Si le véhicule a été verrouillé auparavant de l'extérieur, l'alarme antivol et antieffraction se déclenche lorsque vous ouvrez une porte de l'intérieur. Pour arrêter l'alarme, voir (▷ page 70).

Verrouillage et déverrouillage centralisés de l'intérieur

Vous pouvez verrouiller ou déverrouiller le véhicule de manière centralisée de l'intérieur. Ceci peut s'avérer utile si vous souhaitez par exemple verrouiller le véhicule avant de démarrer.

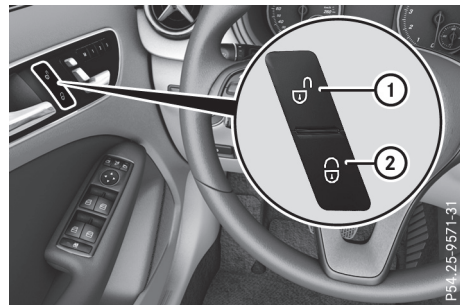

► Déverrouillage: appuyez sur la touche ①.

► Verrouillage: appuyez sur la touche ②. Lorsque toutes les portes et le hayon sont fermés, le véhicule se verrouille.

La trappe du réservoir n'est cependant pas verrouillée ni déverrouillée.

Si vous avez verrouillé le véhicule avec la clé ou la fonction KEYLESS-GO, vous ne pouvez pas le déverrouiller de manière centralisée de l'intérieur.

Vous pouvez toujours ouvrir une porte de l'intérieur, même lorsqu'elle est verrouillée. Si les portes arrière ne sont pas condamnées par la sécurité enfants, vous pouvez les ouvrir de l'intérieur (▷ page 62).

Si le véhicule a été verrouillé auparavant de l'extérieur, l'alarme antivol et antieffraction se déclenche lorsque vous ouvrez une porte de l'intérieur. Pour arrêter l'alarme, voir (▷ page 70).

Si une porte verrouillée est ouverte de l'intérieur, le système tient compte du déverrouillage précédent lorsque le verrouillage a été effectué

- avec la touche de verrouillage centralisé ou
- automatiquement

Si le véhicule était auparavant complètement déverrouillé, le véhicule complet est déverrouillé. Si auparavant seule la porte du conducteur était déverrouillée, seule la porte ouverte de l'intérieur est déverrouillée.

Verrouillage automatique

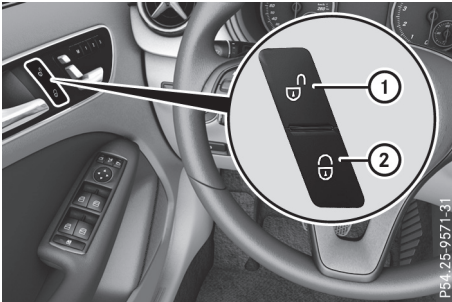

- ▶ **Désactivation :** maintenez la touche ① appuyée pendant 5 secondes environ, jusqu'à ce qu'un signal sonore retentisse.
- ▶ **Activation :** maintenez la touche ② appuyée pendant 5 secondes environ, jusqu'à ce qu'un signal sonore retentisse.

Lorsque vous appuyez sur l'une des 2 touches et qu'aucun signal sonore ne retentit, cela signifie que le réglage correspondant a déjà été sélectionné.

Lorsque le contact est mis et que les roues tournent, le véhicule se verrouille automatiquement.

Le véhicule peut par conséquent se verrouiller de façon intempestive

- si vous le poussez
- s'il est remorqué
- lors d'un contrôle sur un banc d'essai à rouleaux

Vous pouvez activer et désactiver le verrouillage automatique par l'intermédiaire de l'ordinateur de bord (▷ page 196).

Déverrouillage de la porte du conducteur (clé de secours)

Si vous ne pouvez plus déverrouiller le véhicule avec la clé ou la fonction KEYLESS-GO, utilisez la clé de secours.

Si vous ouvrez la porte du conducteur après déverrouillage avec la clé de secours, l'alarme antivol et antieffraction se déclenche. Pour arrêter l'alarme, voir (▷ page 70).

- ▶ Retirez la clé de secours de la clé (▷ page 74).
- ▶ Introduisez la clé de secours dans la serrure de la porte du conducteur jusqu'en butée.

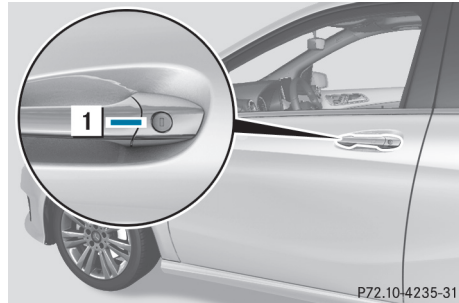

- ▶ Tournez la clé de secours vers la gauche jusqu'en butée (position ①). La porte est déverrouillée.
- ▶ Ramenez la clé de secours en position initiale, puis retirez-la.
- ▶ Insérez la clé de secours dans la clé (▷ page 75).

Verrouillage du véhicule (clé de secours)

Si vous ne pouvez plus verrouiller le véhicule avec la clé ou la fonction KEYLESS-GO, utilisez la clé de secours.

- ▶ Ouvrez la porte du conducteur.
- ▶ Fermez la porte du passager, les portes arrière et le hayon.
- ▶ Appuyez sur la touche de verrouillage qui se trouve sur la porte du conducteur (> page 79).
- ▶ Contrôlez si les boutons de condamnation de la porte du passager et des portes arrière sont encore visibles. S'ils le sont encore, enfoncez-les à la main.
- ▶ Fermez la porte du conducteur.
- ▶ Retirez la clé de secours de la clé (> page 74).
- ▶ Introduisez la clé de secours dans la serrure de la porte du conducteur jusqu'en butée.

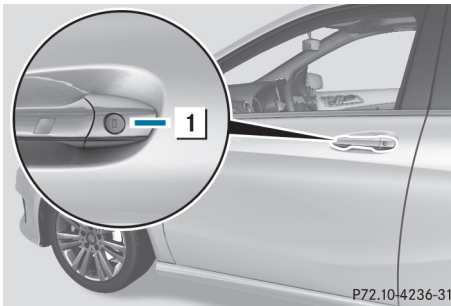

- ▶ Tournez la clé de secours vers la droite jusqu'en butée (position **1**).
- ▶ Ramenez la clé de secours en position initiale, puis retirez-la.
- ▶ Contrôlez que les portes et le hayon sont bien verrouillés.
- ▶ Insérez la clé de secours dans la clé (> page 75).

i Si vous verrouillez le véhicule comme décrit ici, la trappe du réservoir n'est pas verrouillée. Le système d'alarme antivol et antieffraction n'est pas activé.

Compartiment de chargement

Consignes de sécurité importantes

⚠ ATTENTION

Les moteurs thermiques dégagent des gaz d'échappement toxiques, tels que du monoxyde de carbone. Si le hayon est ouvert alors que le moteur tourne, en particulier pendant la marche, des gaz d'échappement peuvent

pénétrer dans l'habitacle. Il y a risque d'intoxication.

Arrêtez toujours le moteur avant d'ouvrir le hayon. Ne roulez jamais avec le hayon ouvert.

⚠ ATTENTION

Lorsque les objets, les bagages ou le chargement ne sont pas arrimés ou sont insuffisamment arrimés, ils risquent de glisser, de se renverser ou d'être projetés et ainsi de heurter les occupants du véhicule. Il y a risque de blessure, en particulier lors d'un freinage brutal ou d'un changement brusque de direction. Rangez toujours les objets de manière à ce qu'ils ne puissent pas être projetés. Avant chaque trajet, arrimez les objets, les bagages ou le chargement afin d'éviter qu'ils ne glissent ou ne se renversent.

! Lors de son ouverture, le hayon pivote vers l'arrière et vers le haut. Veillez par conséquent à lui réserver un espace de manœuvre suffisant.

Vous trouverez les cotes d'ouverture du hayon dans le chapitre « Caractéristiques du véhicule » (> page 334).

Mettez de préférence les bagages ou le chargement dans le compartiment de chargement. Respectez les directives de chargement (> page 246).

Ne posez pas la clé dans le compartiment de chargement. Vous risqueriez de vous retrouver enfermé dehors.

Le hayon peut être

- ouvert et fermé manuellement de l'extérieur
- déverrouillé de l'intérieur à l'aide du déverrouillage de secours

Détection d'obstacles avec fonction d'inversion du hayon

Dans le cas des véhicules équipés d'un hayon EASY-PACK, celui-ci est équipé de la détection automatique d'obstacles avec fonction d'inversion. Lorsqu'un objet rigide empêche ou entrave la fermeture ou l'ouverture automatique du hayon, le processus est interrompu. Si la fermeture du hayon est interrompue, ce dernier se rouvre légèrement de manière automatique. La

détection automatique d'obstacles avec fonction d'inversion est uniquement un système d'aide. Elle n'est pas en mesure de remplacer votre vigilance lors de l'ouverture et de la fermeture du hayon.

ATTENTION

La fonction d'inversion ne réagit pas

- aux éléments mous, légers et minces (par exemple des doigts)
- lors du dernier 1/3 in (8 mm) avant la fermeture

La fonction d'inversion ne permet pas d'éviter que vous soyez coincé, en particulier dans ces situations. Il y a risque de blessure.

Veillez à ne pas trouver dans la zone de fermeture lors de la fermeture.

Si quelqu'un est coincé,

- appuyez sur la touche  de la clé ou
- tirez ou appuyez sur la touche de commande à distance qui se trouve sur la porte du conducteur, ou
- appuyez sur la touche de fermeture ou la touche STOP qui se trouve sur le hayon, ou
- tirez la poignée du hayon

Ouverture et fermeture manuelles

Ouverture

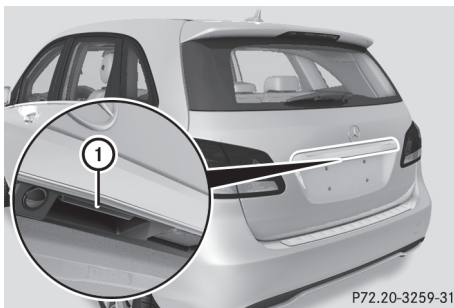

P72.20-3259-31

- ▶ Appuyez sur la touche  de la clé.
- ▶ Tirez la poignée ①.
- ▶ Soulevez le hayon.

Fermeture

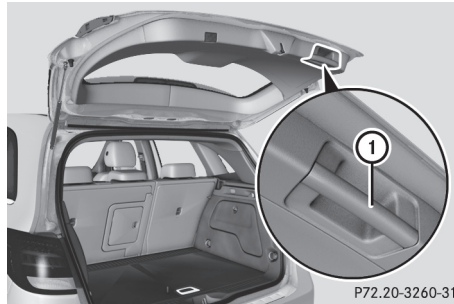

P72.20-3260-31

- ▶ Saisissez le hayon par la poignée ① et abaissez-le.
- ▶ Laissez le hayon retomber et s'enclencher dans la serrure.
- ▶ Si nécessaire, verrouillez le véhicule avec la touche  de la clé ou avec la fonction KEYLESS-GO.

Ouverture et fermeture automatiques de l'intérieur

Consignes de sécurité importantes

ATTENTION

Vous risquez d'être coincé lors de la fermeture automatique du hayon. En outre, des personnes (des enfants, par exemple) peuvent se trouver ou pénétrer dans la zone de fermeture lors du processus de fermeture. Il y a risque de blessure.

Lors du processus de fermeture, assurez-vous que personne ne se trouve à proximité de la zone de fermeture.

Pour interrompre le processus de fermeture, vous avez le choix entre les possibilités suivantes :

- Appuyez sur la touche  de la clé.
- Tirez ou appuyez sur la touche de commande à distance qui se trouve sur la porte du conducteur.
- Appuyez sur la touche de fermeture ou la touche de verrouillage qui se trouve sur le hayon.
- Tirez la poignée du hayon.

⚠ ATTENTION

Les moteurs thermiques dégagent des gaz d'échappement toxiques, tels que du monoxyde de carbone. Si le hayon est ouvert alors que le moteur tourne, en particulier pendant la marche, des gaz d'échappement peuvent pénétrer dans l'habitacle. Il y a risque d'intoxication.

Arrêtez toujours le moteur avant d'ouvrir le hayon. Ne roulez jamais avec le hayon ouvert.

! Lors de son ouverture, le hayon pivote vers l'arrière et vers le haut. Veillez par conséquent à lui réserver un espace de manœuvre suffisant.

Vous trouverez les cotes d'ouverture du hayon dans le chapitre « Caractéristiques du véhicule » (> page 334).

Ouverture et fermeture automatiques

Lorsque le véhicule est à l'arrêt et déverrouillé, vous pouvez ouvrir le hayon depuis le siège du conducteur.

La fermeture du hayon depuis le siège du conducteur n'est possible que sur les véhicules équipés d'un hayon EASY-PACK.

- ▶ **Ouverture:** tirez la touche de commande à distance du hayon ① jusqu'à ce que le hayon s'ouvre.
- ▶ **Fermeture:** tournez la clé en position 1 ou 2 dans le contacteur d'allumage (> page 126).
- ▶ Appuyez sur la touche de commande à distance du hayon ① jusqu'à ce que le hayon soit complètement fermé.

Limitation de l'angle d'ouverture du hayon**Remarques générales**

! Lors du réglage de l'angle d'ouverture, veillez à ce qu'il y ait suffisamment de place au-dessus du hayon lorsque celui-ci est complètement ouvert. Sinon, le hayon pourrait être endommagé. Procédez à la limitation de l'angle d'ouverture de préférence en extérieur.

Vous pouvez limiter l'angle d'ouverture du hayon. Cela peut s'avérer utile lorsque la place disponible au-dessus du hayon est insuffisante. La limitation est possible dans la moitié supérieure d'ouverture.

Pour ouvrir complètement le hayon, tirez de nouveau la poignée du hayon une fois qu'il s'est arrêté. La position réglée reste mémorisée.

Activation

- ▶ **Ouverture du hayon:** tirez la poignée du hayon.
- ▶ **Arrêt du processus d'ouverture une fois la position souhaitée atteinte:**
 - Appuyez sur la touche de fermeture qui se trouve dans le hayon ou
 - Tirez de nouveau la poignée du hayon de l'extérieur ou
 - Appuyez sur la touche du hayon de la clé
- ▶ **Mémorisation de la position:** appuyez sur la touche de fermeture qui se trouve sur le hayon jusqu'à ce qu'un bref signal sonore retentisse. La limitation de l'angle d'ouverture est activée. Le hayon s'ouvre jusqu'à la position mémorisée.

Désactivation

- ▶ Appuyez sur la touche de fermeture qui se trouve sur le hayon jusqu'à ce que 2 brefs signaux sonores retentissent.

Déverrouillage de secours du hayon**Remarques générales**

! Lors de son ouverture, le hayon pivote vers l'arrière et vers le haut. Veillez par conséquent à lui réserver un espace de manœuvre suffisant.

Vous trouverez les cotes d'ouverture du hayon dans le chapitre « Caractéristiques du véhicule » (> page 334).

Si vous ne pouvez plus déverrouiller le hayon

- avec la clé ou
- avec la touche de commande à distance qui se trouve sur l'unité de commande située sur la porte,

Utilisez le déverrouillage de secours qui se trouve sur la face intérieure du hayon.

Vous accédez au déverrouillage de secours par le compartiment de chargement.

Ouverture

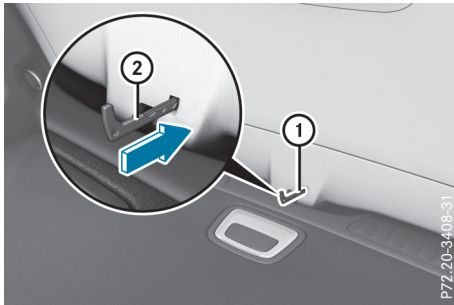

- ▶ Déposez le couvre-bagages (▷ page 254).
- ▶ Basculez les dossiers de la banquette arrière vers l'avant (▷ page 250).
- ▶ Retirez la clé de secours de la clé (▷ page 75).
- ▶ Introduisez la clé de secours (2) dans l'ouverture de la garniture (1) et enfoncez-la.
- ▶ Ouvrez le hayon.
- ▶ Rangez la clé de secours dans la clé (▷ page 75).

Touche de déverrouillage de secours

La touche de déverrouillage de secours vous permet d'ouvrir le coffre de l'intérieur.

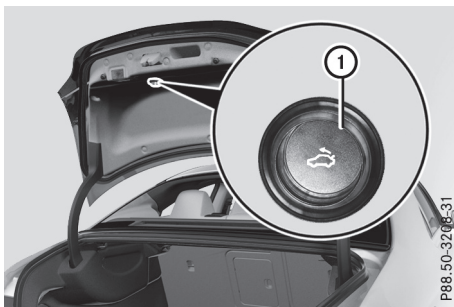

- ▶ Appuyez brièvement sur la touche de déverrouillage de secours (1).
Le coffre se déverrouille et s'ouvre.

Vous pouvez déverrouiller et ouvrir le coffre à l'arrêt ou pendant la marche à l'aide du déverrouillage de secours du coffre.

Lorsque la batterie du véhicule est débranchée ou déchargée, le déverrouillage de secours du coffre ne permet pas d'ouvrir le coffre.

Eclairage en cas de déverrouillage de secours du coffre :

- La touche de déverrouillage de secours (1) clignote pendant 30 minutes après l'ouverture du couvercle de coffre.
- La touche de déverrouillage de secours (1) clignote pendant 60 minutes après la fermeture du couvercle de coffre.

Vitres latérales

Consignes de sécurité importantes

⚠ ATTENTION

Lors de l'ouverture d'une vitre latérale, celle-ci pourrait vous entraîner dans son mouvement et vous pourriez être coincé entre la vitre et l'encadrement. Il y a risque de blessure.

Lors de l'ouverture, assurez-vous que personne ne touche la vitre. Si quelqu'un est coincé, relâchez immédiatement la touche ou tirez-la pour refermer la vitre latérale.

⚠ ATTENTION

Vous risquez d'être coincé dans la zone de fermeture d'une vitre latérale lors de la fermeture. Il y a risque de blessure.

Veillez à ne pas vous trouver dans la zone de fermeture lors de la fermeture. Si quelqu'un est coincé, relâchez immédiatement la touche ou appuyez sur la touche pour rouvrir la vitre latérale.

⚠ ATTENTION

Les enfants risquent de se coincer en actionnant les vitres latérales, en particulier s'ils sont sans surveillance. Il y a risque de blessure.

Activez la sécurité enfants au niveau des vitres latérales arrière. Lorsque vous quittez le véhicule, prenez toujours la clé avec vous et verrouillez le véhicule. Ne laissez jamais des

enfants sans surveillance à l'intérieur du véhicule.

Fonction d'inversion des vitres latérales

Les vitres latérales sont équipées de la fonction d'inversion automatique. Si un objet rigide empêche une vitre latérale de remonter complètement ou qu'il entrave le processus de fermeture automatique, celle-ci se rouvre automatiquement. Lors du processus de fermeture manuel, la vitre latérale ne se rouvre automatiquement qu'une fois que vous avez relâché la touche correspondante. La fonction d'inversion automatique est uniquement un système d'aide et elle n'est pas en mesure de remplacer votre vigilance lors de la fermeture d'une vitre latérale.

ATTENTION

La fonction d'inversion ne réagit pas

- aux éléments mous, légers et minces (par exemple de petits doigts)
- pendant la réinitialisation

Par conséquent, la fonction d'inversion ne permet pas d'éviter que vous soyez coincé dans ces situations. Il y a risque de blessure.

Veillez à ne pas vous trouver dans la zone de fermeture lors de la fermeture. Si quelqu'un est coincé, appuyez sur la touche pour rouvrir la vitre latérale.

Ouverture et fermeture des vitres latérales

Vous trouverez sur la porte du conducteur les touches vous permettant de commander toutes les vitres. Une touche se trouve en outre sur chaque porte pour commander la vitre correspondante.

Les touches qui se trouvent sur la porte du conducteur ont priorité.

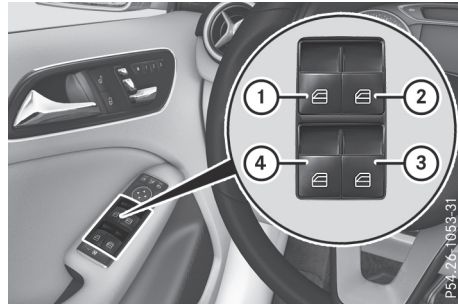

- ① Avant gauche
- ② Avant droite
- ③ Arrière droite
- ④ Arrière gauche

► Tournez la clé en position **1** ou **2** dans le contacteur d'allumage (▷ page 126).

► **Ouverture manuelle**: appuyez sur la touche correspondante et maintenez-la enfoncée.

► **Ouverture complète**: appuyez sur la touche correspondante au-delà du point de résistance, puis relâchez-la. Un mouvement automatique est déclenché.

► **Fermeture manuelle**: tirez la touche correspondante et maintenez-la dans cette position.

► **Fermeture complète**: tirez la touche correspondante au-delà du point de résistance, puis relâchez-la. Un mouvement automatique est déclenché.

► **Interruption du mouvement automatique**: actionnez de nouveau la touche correspondante.

i Si vous actionnez la touche au-delà du point de résistance, vous déclenchez un mouvement automatique dans la direction correspondante. Vous pouvez arrêter le mouvement automatique en appuyant sur la touche une nouvelle fois.

i Vous pouvez encore commander les vitres latérales une fois le moteur arrêté ou la clé retirée. Cette fonction reste disponible pendant 5 minutes ou jusqu'à ce que vous ouvriez la porte du conducteur ou du passager.

i La commande des vitres latérales arrière est impossible lorsque la sécurité enfants au niveau des vitres latérales arrière est activée (▷ page 63).

Ouverture confort

Véhicules équipés de la fonction KEYLESS-GO ou de la fonction de démarrage KEYLESS-GO: vous pouvez ventiler le véhicule avant de démarrer.

Pour cela, la clé vous permet d'activer simultanément les fonctions suivantes :



- Déverrouillage du véhicule
- Ouverture des vitres latérales
- Ouverture du toit ouvrant panoramique et du store pare-soleil

Seule la clé permet de déclencher l'ouverture confort.

La fonction « Ouverture confort » est également disponible lorsque le véhicule est déverrouillé.

► **Véhicules équipés de la fonction KEYLESS-GO ou de la fonction de démarrage KEYLESS-GO:** pour les opérations suivantes à effectuer, dirigez l'extrémité de la clé vers la poignée de la porte du conducteur. La clé doit se trouver à proximité de la poignée de la porte du conducteur.

i Véhicules équipés de la fonction KEYLESS-GO ou de la fonction de démarrage KEYLESS-GO: la clé doit se trouver à proximité immédiate du véhicule.

- Maintenez la touche  appuyée jusqu'à ce que les vitres latérales et le toit ouvrant panoramique aient atteint la position souhaitée. Si le store pare-soleil du toit ouvrant panoramique est fermé, le store pare-soleil s'ouvre en premier.
- Maintenez de nouveau la touche  appuyée jusqu'à ce que le toit ouvrant panoramique ait atteint la position souhaitée.
- **Interruption de l'ouverture confort:** relâchez la touche .

Fermeture confort

Consignes de sécurité importantes

ATTENTION

Vous pouvez être coincé dans la zone de fermeture de la vitre latérale et du toit ouvrant lors de la fermeture confort. Il y a risque de blessure.

Lors de la fermeture confort, surveillez l'ensemble du processus de fermeture. Veillez à ne pas vous trouver dans la zone de fermeture lors de la fermeture.

Véhicules équipés de la fonction KEYLESS-GO ou de la fonction de démarrage KEYLESS-GO: vous pouvez simultanément

- verrouiller le véhicule
- fermer les vitres latérales
- fermer le toit ouvrant panoramique

Sur les véhicules équipés d'un toit ouvrant panoramique, vous pouvez ensuite fermer le store pare-soleil.

i Remarques relatives à la fonction d'inversion automatique

- des vitres latérales (▷ page 85)
- du toit ouvrant panoramique (▷ page 89)
- du store pare-soleil (▷ page 90)



Avec la clé

► **Véhicules équipés de la fonction KEYLESS-GO ou de la fonction de démarrage KEYLESS-GO:** pour les opérations suivantes à effectuer, dirigez l'extrémité de la clé vers la poignée de la porte du conducteur. La clé doit se trouver à proximité de la poignée de la porte du conducteur.

i Véhicules équipés de la fonction KEYLESS-GO ou de la fonction de démarrage KEYLESS-GO: la clé doit se trouver à proximité immédiate du véhicule.

- Maintenez la touche  appuyée jusqu'à ce que les vitres latérales et le toit ouvrant panoramique soient complètement fermés.
- Vérifiez que toutes les vitres latérales et le toit ouvrant panoramique sont fermés.

Véhicules équipés d'un toit ouvrant panoramique :

- Appuyez de nouveau sur la touche  jusqu'à ce que le store pare-soleil du toit ouvrant panoramique se ferme.
- **Interruption de la fermeture confort:** relâchez la touche .

Avec la fonction KEYLESS-GO

La porte du conducteur et la porte dont la poignée est actionnée doivent être fermées. La clé doit se trouver à l'extérieur du véhicule. La distance entre la clé et la poignée de porte actionnée ne doit pas être supérieure à 3 ft (1 m).

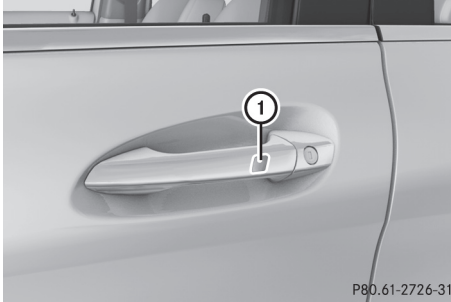

P80.61-2726-31

- ▶ Touchez le capteur ① qui se trouve sur la poignée de porte jusqu'à ce que les vitres latérales et le toit ouvrant panoramique soient complètement fermés.

i Veillez à ne toucher que le capteur ①.

- ▶ Vérifiez que toutes les vitres latérales sont fermées.
- ▶ Vérifiez que toutes les vitres latérales et le toit ouvrant panoramique sont fermés.

Véhicules équipés d'un toit ouvrant panoramique :

- ▶ Touchez de nouveau le capteur ① qui se trouve sur la poignée de porte et gardez le

doigt dessus jusqu'à ce que le store pare-soleil du toit ouvrant panoramique se ferme.

- ▶ **Interruption de la fermeture confort :** relâchez le capteur ① qui se trouve sur la poignée de porte.

Réinitialisation des vitres latérales

Si une vitre latérale ne peut plus être fermée complètement, vous devez la réinitialiser.

- ▶ Fermez toutes les portes.
- ▶ Tournez la clé en position ① ou ② dans le contacteur d'allumage (> page 126).
- ▶ Tirez la touche correspondante qui se trouve sur l'unité de commande située sur la porte jusqu'à ce que la vitre latérale soit fermée (> page 85).
- ▶ Maintenez la touche tirée pendant encore 1 seconde.

Si une vitre latérale se rouvre légèrement :

- ▶ Tirez de nouveau immédiatement la touche correspondante qui se trouve sur l'unité de commande située sur la porte jusqu'à ce que la vitre latérale soit fermée (> page 85).
- ▶ Maintenez la touche tirée pendant encore 1 seconde.
- ▶ Si la vitre latérale correspondante reste fermée après que vous avez relâché la touche, la réinitialisation est réussie. Si ce n'est pas le cas, répétez les étapes ci-dessus.

Problèmes relatifs aux vitres latérales

⚠ ATTENTION

Lorsque une vitre latérale se ferme de nouveau immédiatement après un blocage ou une réinitialisation, la vitre latérale se ferme avec une grande force, voire la force maximale. La fonction d'inversion est alors désactivée. Vous risquez alors d'être coincé dans la zone de fermeture. Il y a risque de blessure, voire danger de mort.

Veillez à ne pas vous trouver dans la zone de fermeture. Pour interrompre le processus de fermeture, relâchez la touche ou appuyez de nouveau sur la touche pour rouvrir la vitre latérale.

Problèmes	Causes et conséquences possibles et ► Solutions
Il est impossible de fermer une vitre latérale car des objets (des feuilles, par exemple) se trouvent dans le guide de la vitre et empêchent celle-ci de remonter.	<ul style="list-style-type: none"> ► Enlevez les objets. ► Fermez la vitre latérale.
Il est impossible de fermer une vitre latérale et la cause du blocage n'est pas visible.	<p>Si une vitre latérale se bloque lors de sa fermeture et se rouvre légèrement :</p> <ul style="list-style-type: none"> ► Immédiatement après le blocage, tirez de nouveau la touche correspondante jusqu'à ce que la vitre latérale soit fermée. La vitre latérale est fermée avec une plus grande force. <p>Si la vitre latérale se bloque une nouvelle fois lors de sa fermeture et se rouvre légèrement :</p> <ul style="list-style-type: none"> ► Immédiatement après le blocage, tirez de nouveau la touche correspondante jusqu'à ce que la vitre latérale soit fermée. La vitre latérale se ferme sans fonction d'inversion automatique.
Il est impossible d'ouvrir ou de fermer les vitres latérales avec l'ouverture ou la fermeture confort.	<p>La pile de la clé est faible ou déchargée.</p> <ul style="list-style-type: none"> ► Contrôlez la pile de la clé (► page 75) et remplacez-la si nécessaire (► page 75).

Toit ouvrant panoramique

Consignes de sécurité importantes

Dans la section suivante, le terme « toit ouvrant » désigne le toit ouvrant panoramique.

ATTENTION

Vous risquez d'être coincé dans la zone de déplacement du toit ouvrant lors de l'ouverture ou de la fermeture. Il y a risque de blessure.

Veillez à ne pas vous trouver dans la zone de déplacement lors de l'ouverture ou de la fermeture.

Si quelqu'un est coincé,

- relâchez immédiatement la touche ou
- actionnez brièvement la touche dans n'importe quelle direction pendant le mouvement automatique

L'ouverture ou la fermeture est alors interrompue.

ATTENTION

Les enfants risquent de se coincer en actionnant le toit ouvrant, en particulier s'ils sont sans surveillance. Il y a risque de blessure.

Lorsque vous quittez le véhicule, prenez toujours la clé avec vous et verrouillez le véhicule. Ne laissez jamais des enfants sans surveillance à l'intérieur du véhicule.

- ❗ Ouvrez le toit ouvrant uniquement lorsqu'il est débarrassé de la neige ou de la glace. Sinon, cela pourrait entraîner des dysfonctionnements.

Ne laissez pas d'objets aux arêtes vives dépasser de l'ouverture du toit ouvrant. Vous risquez d'endommager les baguettes d'étanchéité.

- ❗ Le temps peut changer brusquement. Il peut se mettre à pleuvoir ou à neiger. Assurez-vous que le toit ouvrant est fermé lorsque vous quittez le véhicule. Si de l'eau pénètre dans l'habitacle, l'électronique du véhicule risque d'être endommagée.

i Lorsque le toit ouvrant est ouvert, des bruits de résonance peuvent s'ajouter aux bruits aérodynamiques. Ces bruits sont dus à de faibles variations de pression dans l'habitacle. Pour réduire ou éliminer ces bruits, modifiez la position du toit ouvrant ou ouvrez légèrement une des vitres latérales.

Fonction d'inversion du toit ouvrant

Dans la section suivante, le terme « toit ouvrant » désigne le toit ouvrant panoramique.

Le toit ouvrant est équipé d'une fonction d'inversion automatique. Si un objet rigide empêche le toit ouvrant de se fermer complètement ou qu'il entrave le processus de fermeture, celui-ci se rouvre automatiquement. La fonction d'inversion automatique est cependant uniquement un système d'aide et elle n'est pas en mesure de remplacer votre vigilance lors de la fermeture du toit ouvrant.

ATTENTION

La fonction d'inversion ne réagit pas, en particulier

- aux éléments mous, légers et minces (par exemple de petits doigts)
- lors du dernier 1/6 in (4 mm) avant la fermeture
- pendant la réinitialisation
- lors d'une nouvelle fermeture manuelle du toit ouvrant immédiatement après une inversion automatique

Par conséquent, la fonction d'inversion ne permet pas d'éviter que vous soyez coincé dans ces situations. Il y a risque de blessure.

Veillez à ne pas vous trouver dans la zone de fermeture lors de la fermeture.

Si quelqu'un est coincé,

- relâchez immédiatement la touche, ou
- actionnez brièvement la touche dans n'importe quelle direction pendant la fermeture automatique

Le processus de fermeture s'arrête.

Commande du toit ouvrant panoramique

Ouverture et fermeture

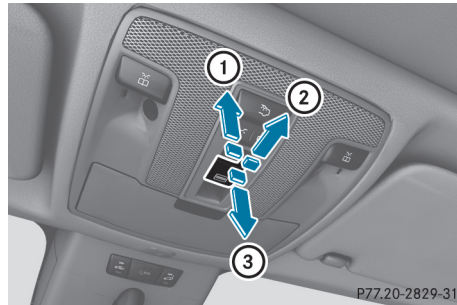

- ① Soulèvement
- ② Ouverture
- ③ Fermeture/abaissement

Le toit ouvrant panoramique peut être déplacé uniquement lorsque le store pare-soleil est ouvert.

► Tournez la clé en position **1** ou **2** dans le contacteur d'allumage (> page 126).

► Poussez ou tirez la touche  dans la direction correspondante.

Si vous actionnez la touche  au-delà du point de résistance, vous déclenchez un mouvement automatique dans la direction correspondante. Vous pouvez arrêter le mouvement automatique en appuyant sur la touche une nouvelle fois.

Vous pouvez encore commander le toit ouvrant une fois le moteur arrêté ou la clé retirée. Cette fonction reste disponible pendant 5 minutes ou jusqu'à ce que vous ouvriez une porte avant.

Le toit ouvrant ne peut pas être ouvert lorsqu'un système de portage est monté. Vous pouvez toujours soulever le toit ouvrant pour ventiler l'habitacle.

En cas de contact avec un système de portage agréé par Mercedes-Benz, le toit ouvrant s'abaisse légèrement, mais l'arrière du toit reste soulevé.

Fermeture en cas de pluie

La fermeture en cas de pluie est disponible uniquement sur les véhicules équipés d'un capteur de pluie.

Lorsque la clé se trouve en position  dans le contacteur d'allumage ou qu'elle est retirée, le toit ouvrant se ferme automatiquement

- en cas de pluie
- en cas de température extérieure extrême
- au bout de 6 heures
- en cas de défaut de l'alimentation en tension

L'arrière du toit reste soulevé afin que l'habitable continue d'être ventilé.

Si le toit se bloque au cours de la fermeture en cas de pluie, il se rouvre légèrement. La fonction de fermeture en cas de pluie est alors désactivée.

Le toit ne se ferme pas

- si l'arrière est soulevé
- s'il est bloqué
- s'il ne pleut pas sur le capteur de pluie du pare-brise. Lorsque le véhicule est arrêté sous un pont ou stationne sous un auvent, par exemple, le capteur peut être masqué.

Commande du store pare-soleil du toit ouvrant panoramique

Consignes de sécurité importantes

ATTENTION

Lors de l'ouverture ou de la fermeture, vous risquez d'être coincé entre le store pare-soleil et le cadre ou le toit ouvrant. Il y a risque de blessure.

Veillez à ne pas vous trouver dans la zone de déplacement du store pare-soleil lors de son ouverture ou de sa fermeture.

Si quelqu'un est coincé,

- relâchez immédiatement la touche, ou
- actionnez brièvement la touche dans n'importe quelle direction pendant le mouvement automatique

L'ouverture ou la fermeture est alors interrompue.

Le store pare-soleil protège du rayonnement solaire. Le store pare-soleil peut être ouvert ou fermé uniquement si le toit ouvrant panoramique est fermé.

Fonction d'inversion du store pare-soleil

Le store pare-soleil est équipé d'une fonction d'inversion automatique. Si un objet rigide empêche le store pare-soleil de se fermer complètement ou qu'il entrave le processus de fermeture, celui-ci se rouvre automatiquement. La fonction d'inversion automatique est cependant uniquement un système d'aide et elle n'est pas en mesure de remplacer votre vigilance lors de fermeture du store pare-soleil.

ATTENTION

La fonction d'inversion ne réagit pas, en particulier

- aux éléments mous, légers et minces (par exemple de petits doigts)
- lors d'une nouvelle fermeture manuelle du store pare-soleil immédiatement après une inversion automatique

Par conséquent, la fonction d'inversion ne permet pas d'éviter que vous soyez coincé dans ces situations. Il y a risque de blessure. Veillez à ne pas vous trouver dans la zone de déplacement lors de la fermeture du store pare-soleil.

Si quelqu'un est coincé,

- relâchez immédiatement la touche, ou
- actionnez brièvement la touche dans n'importe quelle direction pendant la fermeture automatique

Le processus de fermeture s'interrompt.

Ouverture et fermeture

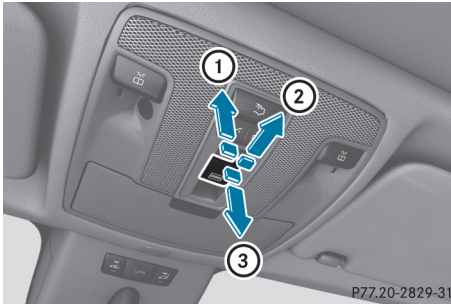

- ① Ouverture
- ② Ouverture
- ③ Fermeture

- ▶ Tournez la clé en position **1** ou **2** dans le contacteur d'allumage (▷ page 126).
- ▶ Poussez ou tirez la touche  dans la direction correspondante.

Si vous actionnez la touche  au-delà du point de résistance, vous déclenchez un mouvement automatique dans la direction correspondante. Vous pouvez arrêter le mouvement automatique en appuyant sur la touche une nouvelle fois.

Le store pare-soleil se ferme légèrement de manière automatique après l'ouverture du toit ouvrant panoramique. Le courant d'air dans l'habitacle est alors réduit.

Réinitialisation du toit ouvrant panoramique ou du store pare-soleil

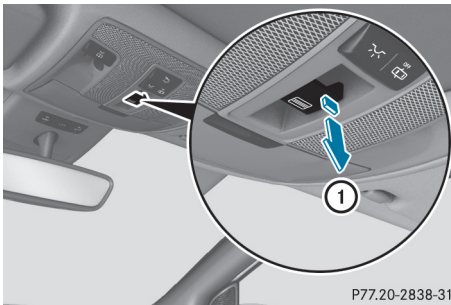

Si le toit ouvrant panoramique ou le store pare-soleil s'ouvrent ou se ferment uniquement par à-coups, réinitialisez-les.

- ▶ Tournez la clé en position **1** ou **2** dans le contacteur d'allumage (▷ page 126).
- ▶ Tirez la touche  à plusieurs reprises dans le sens de la flèche **1** jusqu'au point de résistance et maintenez-la tirée jusqu'à ce que le toit ouvrant panoramique soit complètement fermé.
- ▶ Maintenez la touche  dans cette position pendant encore 1 seconde.
- ▶ Tirez la touche  à plusieurs reprises dans le sens de la flèche **1** jusqu'au point de résistance et maintenez-la tirée jusqu'à ce que le store pare-soleil soit complètement fermé.
- ▶ Maintenez la touche  dans cette position pendant encore 1 seconde.
- ▶ Contrôlez que vous pouvez de nouveau ouvrir et fermer le toit ouvrant panoramique et le store pare-soleil complètement.
- ▶ Si ce n'est pas le cas, répétez les étapes ci-dessus.



Problèmes relatifs au toit ouvrant panoramique

ATTENTION

Si vous réinitialisez le toit ouvrant après un dysfonctionnement ou une interruption de la tension d'alimentation, la fonction d'inversion est en panne ou ne fonctionne pas. Le toit ouvrant se ferme avec une grande force, voire la force maximale. Vous risquez alors d'être coincé dans la zone de fermeture. Il y a risque de blessure, voire danger de mort.

Veillez à ne pas vous trouver dans la zone de fermeture dans ces situations ou des situations similaires. Après un dysfonctionnement ou une interruption de la tension d'alimentation, réinitialisez toujours le toit ouvrant.

! Si, en raison d'un défaut, le toit ouvrant ne peut toujours pas être ouvert ou fermé complètement, adressez-vous à un atelier qualifié.

Problèmes	Causes et conséquences possibles et ► Solutions
Il est impossible de fermer le toit ouvrant panoramique et la cause du blocage n'est pas visible.	<p>Si le toit ouvrant panoramique se bloque lors de sa fermeture et se rouvre légèrement :</p> <ul style="list-style-type: none"> ► Immédiatement après le blocage, tirez de nouveau la touche  jusqu'au point de résistance et maintenez-la tirée jusqu'à ce que le toit soit fermé. Le toit ouvrant panoramique est fermé avec une plus grande force. <p>Si le toit ouvrant panoramique se bloque une nouvelle fois lors de sa fermeture et se rouvre légèrement :</p> <ul style="list-style-type: none"> ► Immédiatement après le blocage, tirez de nouveau la touche  jusqu'au point de résistance et maintenez-la tirée jusqu'à ce que le toit soit fermé. Le toit ouvrant panoramique se ferme sans fonction d'inversion automatique.
Il est impossible d'ouvrir ou de fermer le toit ouvrant panoramique avec l'ouverture ou la fermeture confort.	<p>La pile de la clé est faible ou déchargée.</p> <ul style="list-style-type: none"> ► Contrôlez la pile de la clé (► page 75) et remplacez-la si nécessaire (► page 75).

Position assise correcte du conducteur

⚠ ATTENTION

Pendant la marche, vous risquez de perdre le contrôle du véhicule si vous

- réglez le siège du conducteur, les appuie-tête, le volant ou le rétroviseur
- bouclez votre ceinture de sécurité

Il y a risque d'accident.

Réglez le siège du conducteur, les appuie-tête, le volant ou le rétroviseur et bouclez votre ceinture de sécurité avant de démarrez le moteur.



P9144-3434-31

Tenez compte des remarques suivantes lorsque vous réglez le volant (1), la ceinture de sécurité (2) et le siège du conducteur (3) :

- Vous êtes assis le plus loin possible de l'air-bag du conducteur.
- Vous adoptez une position assise droite.
- Vos cuisses sont légèrement soutenues par l'assise du siège.
- Vos jambes ne sont pas complètement tendues et vous pouvez enfoncer aisément les pédales.
- Votre tête est soutenue à hauteur des yeux et repose au centre de l'appuie-tête.
- Vos bras sont légèrement pliés lorsque vous tenez le volant.
- Vos jambes peuvent bouger librement.

- Vous pouvez voir parfaitement tous les affichages sur le combiné d'instruments.
- Vous avez une bonne vue d'ensemble de la circulation.
- Votre ceinture de sécurité est tendue sur le corps et passe sur l'épaule pour la partie supérieure et dans le pli de l'aîne pour la partie inférieure.

i Thèmes associés :

- Réglage manuel des sièges (▷ page 95)
- Réglage électrique des sièges (▷ page 95)
- Réglage manuel du volant (▷ page 98)
- Bouclage correct des ceintures de sécurité (▷ page 45)
- Réglage des rétroviseurs intérieur et extérieurs (▷ page 99)
- **Véhicules équipés de la fonction Mémoires :** mémorisation des réglages du siège, du volant et des rétroviseurs extérieurs avec la fonction Mémoires (▷ page 102)

Sièges

Consignes de sécurité importantes

⚠ ATTENTION

Si des enfants règlent les sièges, ils risquent de se coincer, notamment s'ils sont sans surveillance. Il y a risque de blessure.

Lorsque vous quittez le véhicule, prenez toujours la clé avec vous et verrouillez le véhicule. Ne laissez jamais des enfants sans surveillance à l'intérieur du véhicule.

Vous pouvez régler les sièges lorsque la clé ne se trouve pas dans le contacteur d'allumage.

⚠ ATTENTION

Lorsque vous réglez un siège, vous ou un occupant du véhicule risquez de vous coincer, par exemple au niveau de la glissière du siège. Il y a risque de blessure.

Lorsque vous réglez un siège, assurez-vous que personne ne se trouve dans l'espace de manœuvre du siège et ne se coince une partie du corps.

⚠ ATTENTION

Si le siège du conducteur n'est pas verrouillé, il peut se déplacer vers l'avant jusqu'au prochain encliquetage, par exemple en cas de freinage brutal ou de changement brusque de direction. Vous êtes alors pressé contre la ceinture de sécurité par le siège du conducteur non verrouillé.

Vous risquez de perdre le contrôle du véhicule. La ceinture de sécurité n'est plus en mesure de vous apporter la protection prévue et risque de vous blesser.

Il y a risque d'accident et de blessure.

Avant chaque trajet, assurez-vous que le siège du conducteur est verrouillé.

Respectez les consignes de sécurité relatives aux « Airbags » (▷ page 47) et au « Transport des enfants » (▷ page 56).

⚠ ATTENTION

Si le siège conducteur n'est pas verrouillé, il risque de bouger de manière inopinée pendant la marche. Vous risquez de perdre le contrôle du véhicule. Il y a risque d'accident.

Assurez-vous toujours que le siège conducteur est verrouillé avant de démarrer le véhicule.

⚠ ATTENTION

Pendant la marche, vous risquez de perdre le contrôle du véhicule si vous

- réglez le siège du conducteur, les appuie-tête, le volant ou le rétroviseur
- bouclez votre ceinture de sécurité

Il y a risque d'accident.

Réglez le siège du conducteur, les appuie-tête, le volant ou le rétroviseur et bouclez votre ceinture de sécurité avant de démarrez le moteur.

⚠ ATTENTION

Si vous ne faites pas attention lorsque vous réglez la hauteur du siège, vous risquez de vous coincer et de vous blesser ou de coincer et de blesser d'autres occupants du véhicule.

Les enfants notamment peuvent actionner par mégarde les touches de réglage électrique des sièges et se coincer. Il y a risque de blessure.

Veillez à ne pas glisser vos mains ou une autre partie du corps sous la tringlerie du système de réglage lors du déplacement du siège.

! Pour ne pas endommager les sièges et le chauffage de siège, tenez compte des remarques suivantes :

- Ne versez aucun liquide sur les sièges. Si quelque chose devait toutefois se renverser sur les sièges, essuyez les sièges le plus rapidement possible.
- Si les housses sont humides ou mouillées, ne mettez pas le chauffage de siège en marche. N'utilisez pas non plus le chauffage de siège pour sécher le siège.
- Nettoyez les housses comme recommandé dans le chapitre « Entretien de l'intérieur du véhicule ».
- Ne transportez pas de charges lourdes sur les sièges. Ne posez pas non plus d'objets pointus sur les assises (couteaux, clous ou outils, par exemple). Si possible, utilisez les sièges uniquement pour le transport de personnes.
- Ne couvrez pas les sièges avec des matériaux isolants (couvertures, manteaux, sacs, housses de protection, sièges-enfants ou rehausses de siège, par exemple) lorsque le chauffage de siège est en marche.
- Si le chauffage de siège est en marche, la surface d'assise peut être endommagée par des objets posés sur les sièges qui ne sont pas agréés par Mercedes-Benz (cousins d'assise, sièges-enfants et housses de protection, par exemple).

! Avant de remettre les sièges en position de marche, assurez-vous que le plancher sous, devant et derrière les sièges n'est pas encombré par des objets. Les sièges et/ou les objets risquent d'être endommagés.

i Thèmes associés :

- Augmentation du volume de chargement (basculement de la banquette arrière) (▷ page 250)

Réglage manuel des sièges

Véhicules sans Pack Confort sièges



Approche du siège :

- ▶ Soulevez le levier ① et avancez ou reculez le siège.
- ▶ Relâchez le levier ①. Le siège doit se verrouiller de manière audible.

Inclinaison du dossier :

- ▶ Délestez le dossier.
- ▶ Tournez la molette ③ vers l'avant ou vers l'arrière.

Hauteur du siège :

- ▶ Actionnez la poignée ② vers le haut ou vers le bas autant de fois qu'il est nécessaire pour que le siège atteigne la position souhaitée.

Véhicules équipés du Pack Confort sièges

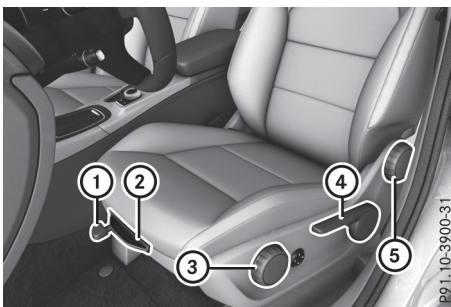

Approche du siège :

- ▶ Soulevez le levier ① et avancez ou reculez le siège.
- ▶ Relâchez le levier ①. Le siège doit se verrouiller de manière audible.

Inclinaison du dossier :

- ▶ Délestez le dossier.
- ▶ Tournez la molette ⑤ vers l'avant ou vers l'arrière.

Hauteur du siège :

- ▶ Actionnez la poignée ④ vers le haut ou vers le bas autant de fois qu'il est nécessaire pour que le siège atteigne la position souhaitée.

Inclinaison d'assise :

- ▶ Réglez l'inclinaison d'assise de manière à ce que vos cuisses soient légèrement soutenues.
- ▶ Tournez la molette ③ vers l'avant ou vers l'arrière.

Profondeur d'assise :

- ▶ Soulevez le levier ② et avancez ou reculez la partie avant de l'assise.
- ▶ Relâchez le levier ②. L'assise se verrouille.

Réglage électrique des sièges

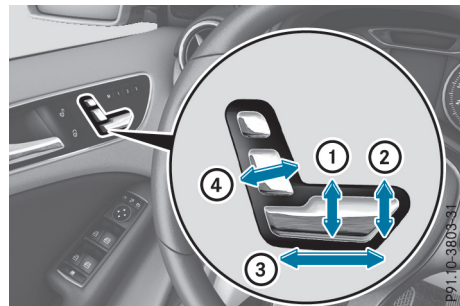

- ① Hauteur du siège
- ② Inclinaison d'assise
- ③ Approche du siège
- ④ Inclinaison du dossier

- ① Vous pouvez mémoriser les réglages des sièges grâce à la fonction Mémoires (> page 102).

Réglage des appuie-tête

Consignes de sécurité importantes

⚠ ATTENTION

Pendant la marche, vous risquez de perdre le contrôle du véhicule si vous

- réglez le siège du conducteur, les appuie-tête, le volant ou le rétroviseur
- bouclez votre ceinture de sécurité

Il y a risque d'accident.

Réglez le siège du conducteur, les appuie-tête, le volant ou le rétroviseur et bouclez votre ceinture de sécurité avant de démarrez le moteur.

⚠ ATTENTION

Si les appuie-tête ne sont pas posés ou pas correctement réglés, ils ne peuvent pas offrir la fonction de protection prévue. Il y a un risque accru de blessure au niveau de la tête et de la nuque, par exemple en cas d'accident ou de coup de frein brutal.

Roulez toujours avec les appuie-tête arrière posés. Avant de prendre la route, veillez à ce que la tête de chaque occupant du véhicule soit soutenue à hauteur des yeux et repose au centre de l'appuie-tête.

Le réglage de l'approche vous permet de régler l'appuie-tête de manière à ce qu'il soit le plus près possible de l'arrière de votre crâne.

Réglage manuel des appuie-tête

Réglage en hauteur des appuie-tête

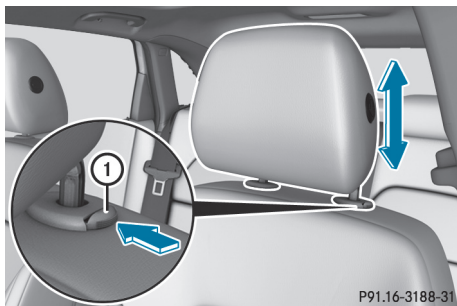

P91.16-3188-31

- **Plus haut:** tirez l'appuie-tête vers le haut jusqu'à la position souhaitée.
- **Plus bas:** poussez le bouton de déverrouillage ① dans le sens de la flèche et abaissez l'appuie-tête jusqu'à la position souhaitée.

Réglage de l'approche des appuie-tête

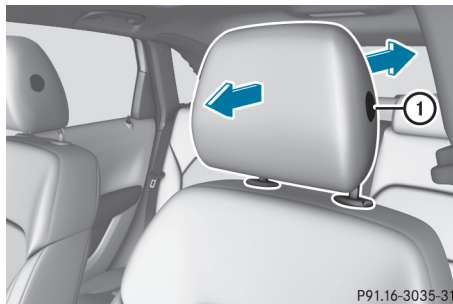

P91.16-3035-31

Cette fonction vous permet de régler la distance entre l'appuie-tête et la tête.

- **Vers l'avant:** tirez l'appuie-tête vers l'avant (flèche) jusqu'à ce qu'il soit verrouillé. Il existe différentes positions de verrouillage.
- **Vers l'arrière:** appuyez sur le bouton de déverrouillage ① et maintenez-le appuyé, puis poussez l'appuie-tête vers l'arrière.
- Lorsque l'appuie-tête a atteint la position souhaitée, relâchez le bouton de déverrouillage et veillez à ce que l'appuie-tête soit verrouillé.

Appuie-tête arrière

Réglage en hauteur des appuie-tête arrière

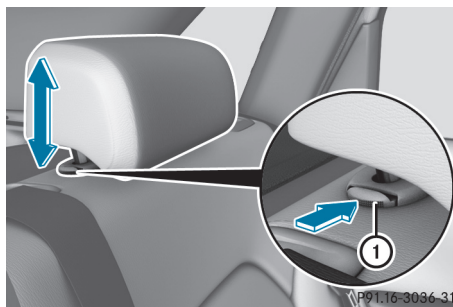

P91.16-3036-31

- ▶ **Plus haut:** tirez l'appuie-tête vers le haut jusqu'à la position souhaitée.
- ▶ **Plus bas:** appuyez sur le bouton de déverrouillage ① et abaissez l'appuie-tête jusqu'à la position souhaitée.

Réglage du soutien lombaire à 4 réglages

Afin d'apporter un meilleur soutien à la colonne vertébrale, vous pouvez adapter le galbe du dossier des sièges avant à votre morphologie.

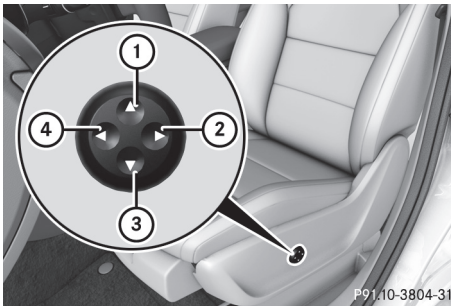

- ① Réglage du galbe du dossier vers le haut
- ② Réglage du galbe du dossier moins prononcé
- ③ Réglage du galbe du dossier vers le bas
- ④ Réglage du galbe du dossier plus prononcé

Mise en marche et arrêt du chauffage de siège

Mise en marche et arrêt

⚠ ATTENTION

Si vous enclenchez plusieurs fois de suite le chauffage des sièges, l'assise et les coussins du dossier risquent de devenir très chauds. Dans le cas des personnes qui ont une sensibilité réduite à la chaleur ou qui ont une capacité de réaction limitée aux températures élevées, cela peut avoir des effets sur la santé, voire provoquer des lésions similaires à des brûlures. Il y a un risque de blessure.

Par conséquent, n'enclenchez pas le chauffage des sièges plusieurs fois de suite.

- ❗ Si le chauffage de siège est en marche, la surface d'assise peut être endommagée par des objets posés sur les sièges qui ne sont pas agréés par Mercedes-Benz (coussins d'assise, sièges-enfants et housses de protection, par exemple).

Assurez-vous qu'aucun objet ne soit posé sur les sièges lorsque le chauffage de siège est en marche.



Les 3 voyants rouges incorporés à la touche indiquent le niveau de chauffage sélectionné.

Le chauffage passe automatiquement du niveau 3 au niveau 2 au bout de 8 minutes environ.

Le chauffage passe automatiquement du niveau 2 au niveau 1 au bout de 10 minutes environ.

Sur le niveau 1, le chauffage s'arrête automatiquement au bout de 20 minutes environ.

- ▶ Tournez la clé en position ① ou ② dans le contacteur d'allumage (▷ page 126).
- ▶ **Mise en marche:** appuyez sur la touche ① autant de fois qu'il est nécessaire pour sélectionner le niveau de chauffage souhaité.
- ▶ **Arrêt:** appuyez sur la touche ① autant de fois qu'il est nécessaire pour que tous les voyants soient éteints.

- ❗ Lorsque la tension de la batterie est trop basse, il se peut que le chauffage de siège s'arrête.

Problèmes relatifs au chauffage de siège

Problèmes	Causes et conséquences possibles et ► Solutions
Le chauffage de siège s'est arrêté trop tôt ou ne peut pas être mis en marche.	<p>La tension du réseau de bord est trop basse car le nombre de consommateurs électriques en marche est trop important.</p> <p>► Arrêtez les consommateurs électriques qui ne sont pas indispensables (chauffage de la lunette arrière ou éclairage intérieur, par exemple). Le chauffage de siège se remet automatiquement en marche dès que la batterie est suffisamment chargée.</p>

Volant

Consignes de sécurité importantes

⚠ ATTENTION

Pendant la marche, vous risquez de perdre le contrôle du véhicule si vous

- réglez le siège du conducteur, les appuie-tête, le volant ou le rétroviseur
- bouclez votre ceinture de sécurité

Il y a risque d'accident.

Réglez le siège du conducteur, les appuie-tête, le volant ou le rétroviseur et bouclez votre ceinture de sécurité avant de démarrez le moteur.

⚠ ATTENTION

Lorsque des enfants règlent le volant, ils risquent de se coincer. Il y a risque de blessure.

Lorsque vous quittez le véhicule, prenez toujours la clé avec vous et verrouillez le véhicule. Cela vaut également pour les téléphones portables lorsque la fonction « Clé numérique du véhicule intégrée au smartphone » est activée par l'intermédiaire de l'application Web Mercedes me connect. Ne laissez jamais des enfants sans surveillance à l'intérieur du véhicule.

Réglage du volant

⚠ ATTENTION

Si le volant est déverrouillé pendant la marche, il risque de se déplacer de manière inat-

tendue. Vous risquez de perdre le contrôle du véhicule. Il y a risque d'accident.

Avant de prendre la route, assurez-vous que le volant est verrouillé. Ne déverrouillez jamais le volant pendant la marche.

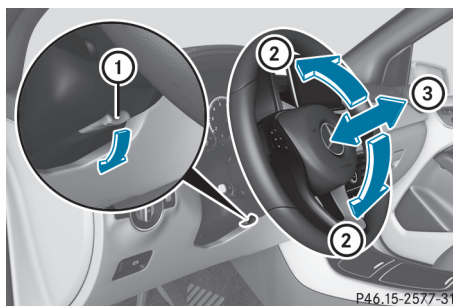

- ① Levier de déverrouillage
- ② Réglage en hauteur du volant
- ③ Réglage en profondeur du volant

- Abaissez complètement le levier de déverrouillage ①.
La colonne de direction est déverrouillée.
- Réglez le volant dans la position souhaitée.
- Relevez complètement le levier de déverrouillage ①.
La colonne de direction est verrouillée.
- Vérifiez que la colonne de direction est verrouillée. Pour cela, essayez d'actionner le volant vers le haut ou vers le bas ou de le déplacer dans le sens de la profondeur.

Rétroviseurs

Rétroviseur intérieur



- **Commutation jour/nuit :** basculez le levier de commutation ① vers l'avant ou vers l'arrière.

Rétroviseurs extérieurs

Réglage des rétroviseurs extérieurs

⚠ ATTENTION

Pendant la marche, vous risquez de perdre le contrôle du véhicule si vous

- réglez le siège du conducteur, les appuie-tête, le volant ou le rétroviseur
- bouclez votre ceinture de sécurité

Il y a risque d'accident.

Réglez le siège du conducteur, les appuie-tête, le volant ou le rétroviseur et bouclez votre ceinture de sécurité avant de démarrez le moteur.

⚠ ATTENTION

Le rétroviseur extérieur côté passager donne une image réduite. Les objets visibles sont plus près qu'ils ne le paraissent. Vous pourriez vous tromper dans l'appréciation de la distance qui vous sépare des usagers qui vous suivent, par exemple lors d'un changement de file. Il y a risque d'accident.

Vérifiez par conséquent que la distance réelle par rapport aux usagers qui vous suivent est toujours suffisante en jetant un coup d'œil par-dessus votre épaule.

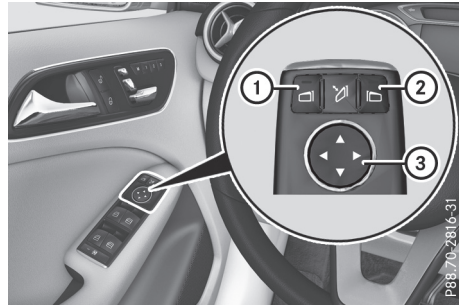

- Tournez la clé en position ① ou ② dans le contacteur d'allumage (> page 126).
- Rétroviseur extérieur côté passager : appuyez sur la touche ②.

Rétroviseur extérieur côté conducteur : appuyez sur la touche ①.

Le voyant incorporé à la touche correspondante s'allume en rouge.

Le voyant s'éteint au bout d'un certain temps. Tant qu'il est allumé, vous pouvez régler le rétroviseur extérieur correspondant avec la touche ③.

- Appuyez sur le haut, le bas, le côté gauche ou le côté droit de la touche ③ jusqu'à ce que le rétroviseur extérieur soit réglé correctement. Veillez à avoir une bonne vue d'ensemble de la circulation.

Les rétroviseurs extérieurs sont asphériques et offrent de ce fait un champ de vision plus important.

Après le démarrage du véhicule, les rétroviseurs extérieurs sont chauffés automatiquement lorsque la température extérieure est basse. La durée de chauffage est de 10 minutes au maximum.

- ⓘ Vous pouvez également chauffer les rétroviseurs extérieurs manuellement en mettant le chauffage de la lunette arrière en marche.

Rabattement et déploiement électriques des rétroviseurs extérieurs



- ▶ Tournez la clé en position **1** ou **2** dans le contacteur d'allumage (▷ page 126).
- ▶ Appuyez brièvement sur la touche **1**. Les 2 rétroviseurs extérieurs se rabattent ou se déploient.

i Veillez à ce que les rétroviseurs soient entièrement déployés. Sinon, ils pourraient vibrer pendant la marche.

i Si vous roulez à plus de 30 mph (47 km/h), vous ne pouvez plus rabattre les rétroviseurs extérieurs.

Réinitialisation des rétroviseurs extérieurs

Lorsque la batterie a été débranchée ou déchargée, vous devez réinitialiser les rétroviseurs extérieurs. Sinon, les rétroviseurs extérieurs ne se rabattent pas même si la fonction « Rabattement des rétroviseurs extérieurs lors du verrouillage » est activée dans l'ordinateur de bord (▷ page 197).

- ▶ Tournez la clé en position **1** dans le contacteur d'allumage (▷ page 126).
- ▶ Appuyez brièvement sur la touche **1**.

Rabattement et déploiement automatiques des rétroviseurs extérieurs

Lorsque la fonction « Rabattement des rétroviseurs extérieurs lors du verrouillage » est activée dans l'ordinateur de bord (▷ page 197),

- les rétroviseurs extérieurs se rabattent automatiquement dès que vous verrouillez le véhicule de l'extérieur
- les rétroviseurs extérieurs sont déployés automatiquement dès que vous déverrouillez

le véhicule et ouvrez la porte du conducteur ou du passager

i Les rétroviseurs extérieurs ne se déploient pas automatiquement s'ils ont préalablement été rabattus manuellement.

Déboîtement des rétroviseurs extérieurs

Lorsqu'un rétroviseur extérieur a été déboîté violemment vers l'avant ou l'arrière, procédez de la manière suivante :

- ▶ **Véhicules sans rétroviseurs extérieurs rabattables électriquement :** remettez manuellement le rétroviseur extérieur dans sa position correcte.
- ▶ **Véhicules équipés de rétroviseurs extérieurs rabattables électriquement :** appuyez sur la touche de rabattement des rétroviseurs (▷ page 100) et maintenez-la appuyée jusqu'à ce que vous entendiez un cliquetis suivi d'un claquement. Le boîtier du rétroviseur est de nouveau encliquetée et vous pouvez régler le rétroviseur extérieur comme à l'accoutumée (▷ page 99).

Rétroviseurs à commutation jour/nuit automatique

⚠ ATTENTION

En cas de bris du miroir d'un rétroviseur à commutation jour/nuit automatique, du liquide électrolytique peut s'échapper. Le liquide électrolytique est dangereux pour la santé et provoque des irritations. Il ne doit pas entrer en contact avec la peau, les yeux, les voies respiratoires ou les vêtements ni être ingéré. Il y a risque de blessure.

Si vous êtes entré en contact avec le liquide électrolytique, tenez compte des remarques suivantes :

- Si du liquide électrolytique entre en contact avec la peau, rincez immédiatement à l'eau.
- Si du liquide électrolytique entre en contact avec les yeux, rincez immédiatement et soigneusement à l'eau claire.

- En cas d'ingestion de liquide électrolytique, rincez immédiatement la bouche avec soin. Ne provoquez pas de vomissements.
- Si du liquide électrolytique est entré en contact avec la peau ou les yeux ou a été ingéré, consultez immédiatement un médecin.
- Changez immédiatement de vêtements s'ils ont été souillés par le liquide électrolytique.
- En cas de réaction allergique, consultez immédiatement un médecin.

La fonction « rétroviseurs à commutation jour/nuit automatique » est disponible uniquement si le véhicule est équipé du Pack Rétroviseurs.

Le rétroviseur intérieur et le rétroviseur extérieur côté conducteur passent automatiquement en position nuit lorsque

- le contact est mis et que
- la lumière incidente des projecteurs des véhicules qui suivent atteint le capteur qui se trouve dans le rétroviseur intérieur

Les rétroviseurs ne passent pas sur la position nuit lorsque la marche arrière est engagée ou que l'éclairage intérieur est allumé.

Position « marche arrière » du rétroviseur extérieur côté passager

Réglage et mémorisation de la position « marche arrière » du rétroviseur extérieur côté passager

Vous pouvez régler le rétroviseur extérieur côté passager de manière à voir la roue arrière côté passager dès que vous engagez la marche arrière. Vous pouvez mémoriser ce réglage.

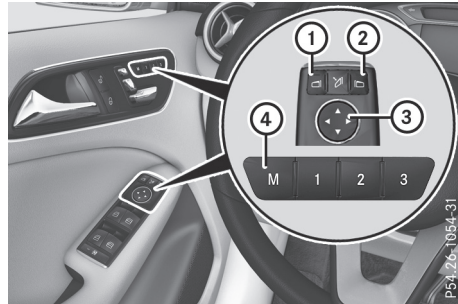

- ① Touche de sélection du rétroviseur extérieur côté conducteur
- ② Touche de sélection du rétroviseur extérieur côté passager
- ③ Touche de réglage des rétroviseurs extérieurs
- ④ Touche de mémorisation des réglages **M**

- ▶ Assurez-vous que le véhicule est à l'arrêt.
- ▶ Tournez la clé en position **2** dans le contacteur d'allumage ou démarrez le moteur (> page 126).
- ▶ Appuyez sur la touche **②**.
- ▶ Engagez la marche arrière. Le rétroviseur extérieur côté passager se met dans la position « marche arrière » préréglée.
- ▶ Réglez le rétroviseur extérieur avec la touche **③** de manière à voir la roue arrière et le bord du trottoir. La position « marche arrière » est mémorisée.

- i** Le rétroviseur extérieur côté passager revient en position de marche lorsque vous mettez la boîte de vitesses sur une autre position.

Rappel de la position « marche arrière » du rétroviseur extérieur côté passager

- ▶ Tournez la clé en position **2** dans le contacteur d'allumage (> page 126).
- ▶ Sélectionnez le rétroviseur extérieur côté passager avec la touche correspondante (> page 99).
- ▶ Engagez la marche arrière. Le rétroviseur extérieur côté passager pivote jusqu'à la position « marche arrière » mémorisée.

Le rétroviseur extérieur côté passager revient dans sa position initiale

- dès que vous roulez à plus de 9 mph (15 km/h)
- 10 secondes environ après le désengagement de la marche arrière
- si vous appuyez sur la touche ① pour sélectionner le rétroviseur extérieur côté conducteur

Fonction Mémoires

Consignes de sécurité importantes

⚠ ATTENTION

Si vous rappelez les réglages mémorisés côté conducteur pendant la marche, les mouvements que vous faites pour le réglage peuvent vous faire perdre le contrôle du véhicule. Il y a risque d'accident.

Rappelez les réglages mémorisés côté conducteur uniquement lorsque le véhicule est à l'arrêt.

⚠ ATTENTION

Lorsque la fonction Mémoires règle le siège, vous ou d'autres occupants du véhicule, en particulier des enfants, risquez d'être coincés. Il y a risque de blessure.

Assurez-vous lors de la procédure de réglage de la fonction Mémoires que personne ne se trouve dans l'espace de manœuvre du siège et ne se coince une partie du corps. Si quelqu'un est coincé, relâchez immédiatement la touche de position de la fonction Mémoires. La procédure de réglage s'arrête.

⚠ ATTENTION

Si des enfants activent la fonction Mémoires, ils risquent de se coincer, notamment s'ils sont sans surveillance. Il y a risque de blessure.

Lorsque vous quittez le véhicule, prenez toujours la clé avec vous et verrouillez le véhicule. Cela vaut également pour les téléphones portables lorsque la fonction « Clé numérique du véhicule intégrée au smartphone » est activée

par l'intermédiaire de l'application Web Mercedes me connect. Ne laissez jamais des enfants sans surveillance à l'intérieur du véhicule.

La fonction Mémoires peut être affichée à tout moment, même lorsque la clé ne se trouve pas dans le contacteur d'allumage, par exemple.

Mémorisation des réglages

La fonction Mémoires vous permet de mémoriser jusqu'à 3 réglages différents, par exemple pour 3 personnes différentes.

Une position mémoire permet de mémoriser les réglages suivants :

- Position du siège et du dossier
- Côté conducteur : position du rétroviseur extérieur côté conducteur et côté passager

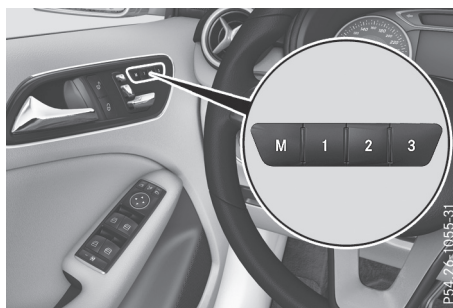

- ▶ Réglez le siège (▷ page 95).
- ▶ Du côté conducteur, réglez les rétroviseurs extérieurs (▷ page 99).
- ▶ Appuyez brièvement sur la touche de mémorisation des réglages **M**, puis appuyez sur une des touches de position mémoire **1**, **2** ou **3** dans les 3 secondes qui suivent. Les réglages sont mémorisés dans la position mémoire sélectionnée et un signal de confirmation retentit.

Rappel des réglages mémorisés

- ▶ Appuyez sur la touche de position mémoire **1**, **2** ou **3** jusqu'à ce que le siège et les rétroviseurs extérieurs aient repris les positions mémorisées.

- i** Si vous relâchez la touche de position mémoire, les réglages sont immédiatement interrompus.

Eclairage extérieur

Remarques générales

Pour des raisons de sécurité, Mercedes-Benz vous recommande de rouler également avec l'éclairage allumé pendant la journée. Sur les véhicules destinés à certains pays, la commande de l'éclairage extérieur du véhicule peut différer en fonction de dispositions légales diverses ou pour des raisons de convenance.

Réglage de l'éclairage extérieur

Possibilités de réglage

Vous pouvez régler l'éclairage extérieur à l'aide

- du commutateur d'éclairage
- du commodo (▷ page 105)

Commutateur d'éclairage

Utilisation

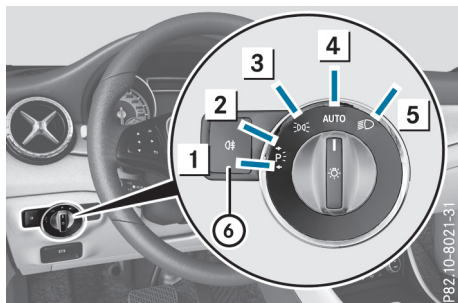

- 1 Feux de stationnement gauches
- 2 Feux de stationnement droits
- 3 Feux de position, éclairage de la plaque d'immatriculation et éclairage des instruments
- 4 Eclairage extérieur automatique commandé par le capteur de luminosité
- 5 Feux de croisement/feux de route
- 6 Feu antibrouillard arrière

Si vous entendez un signal d'alerte lorsque vous quittez le véhicule, cela peut signifier que l'éclairage est allumé.

- Tournez le commutateur d'éclairage sur **AUTO**.

L'éclairage extérieur (à l'exception des feux de position ou feux de stationnement) s'éteint automatiquement lorsque

- vous retirez la clé du contacteur d'allumage
- vous ouvrez la porte du conducteur alors que la clé se trouve en position **0** dans le contacteur d'allumage

Eclairage extérieur automatique

Le commutateur d'éclairage est réglé par défaut sur **AUTO** :

- L'éclairage s'allume et s'éteint automatiquement en fonction de la luminosité ambiante (exception : en cas d'intempéries pouvant gêner la visibilité, telles que brouillard, chutes de neige ou embruns).
- Clé en position **1** dans le contacteur d'allumage : les feux de position s'allument ou s'éteignent automatiquement en fonction de la luminosité ambiante.
- Si vous avez activé la fonction **Eclairage de jour** par l'intermédiaire de l'ordinateur de bord, l'éclairage de jour ou les feux de position et les feux de croisement s'allument ou s'éteignent automatiquement en fonction de la luminosité ambiante lorsque le moteur tourne.

- **Allumage de l'éclairage extérieur automatique** : tournez le commutateur d'éclairage sur **AUTO**.

⚠ ATTENTION

Lorsque le commutateur d'éclairage se trouve sur **AUTO**, les feux de croisement ne s'allument pas automatiquement en cas de brouillard, de chutes de neige ou d'intempéries pouvant gêner la visibilité (embruns, par exemple). Il y a risque d'accident.

Tournez le commutateur d'éclairage sur .

L'éclairage extérieur automatique est une fonction conçue uniquement pour vous aider. Vous êtes responsable de l'éclairage de votre véhicule.

L'éclairage de jour permet aux autres usagers de mieux repérer votre véhicule pendant la journée. Au Canada, la fonction « Eclairage de jour » est prescrite par la loi. Par conséquent, vous ne pouvez pas la désactiver.

Lorsque le moteur tourne et que le véhicule est à l'arrêt, l'éclairage de jour ou les feux de croisement s'éteignent au bout de 3 minutes lorsque vous mettez le levier sélecteur sur **P** à partir d'une position de marche.

Lorsque le moteur tourne, que le véhicule est à l'arrêt et que la luminosité ambiante est forte, l'éclairage de jour et les feux de position s'allument lorsque vous tournez le commutateur d'éclairage sur .

Lorsque le moteur tourne et que vous tournez le commutateur d'éclairage sur , le réglage manuel a priorité sur l'éclairage de jour.

Feux de croisement

Les feux de position et les feux de croisement s'allument lorsque le contact est mis et que le commutateur d'éclairage se trouve sur  même si le capteur de luminosité n'est pas en mesure de reconnaître l'obscurité. Cela est particulièrement utile en cas de brouillard ou de précipitations.

► **Allumage des feux de croisement :** tournez la clé en position **2** dans le contacteur d'allumage ou démarrez le moteur.

► Tournez le commutateur d'éclairage sur .



Le voyant vert  qui se trouve sur le combiné d'instruments s'allume.



Feu antibrouillard arrière

Le feu antibrouillard arrière permet aux autres usagers de mieux repérer votre véhicule en cas de brouillard épais. Tenez compte des dispositions relatives à l'utilisation du feu antibrouillard arrière en vigueur dans le pays où vous vous trouvez.



► **Allumage du feu antibrouillard arrière :** tournez la clé en position **2** dans le contacteur d'allumage ou démarrez le moteur.

► Tournez le commutateur d'éclairage sur  ou sur **Auto**.

► Appuyez sur la touche . Le voyant orange  qui se trouve sur le combiné d'instruments s'allume.

► **Extinction du feu antibrouillard arrière :** appuyez sur la touche . Le voyant orange  qui se trouve sur le combiné d'instruments s'éteint.

Feux de position

! Si la batterie se décharge fortement, les feux de position ou de stationnement s'éteignent automatiquement afin d'assurer le prochain démarrage du moteur. Immobilisez toujours le véhicule dans un lieu sûr et suffisamment éclairé, conformément aux dispositions légales. Evitez d'utiliser les feux de position  pendant plusieurs heures. Si possible, allumez les feux de stationnement droits  ou gauches .



► **Allumage :** tournez le commutateur d'éclairage sur .

Le voyant vert  qui se trouve sur le combiné d'instruments s'allume.

Feux de stationnement

Lorsque vous allumez les feux de stationnement, l'éclairage du véhicule s'allume du côté correspondant.

► **Allumage des feux de stationnement :** aucune clé n'est introduite dans le contacteur d'allumage ou la clé se trouve en position **0**.

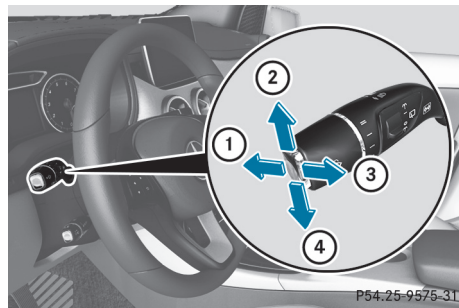

► Tournez le commutateur d'éclairage sur  (côté gauche du véhicule) ou sur  (côté droit du véhicule).

Commodo



► **Clignotement bref :** actionnez brièvement le commodo dans le sens de la flèche **2** ou de la flèche **4** jusqu'au point de résistance. Les clignotants correspondants s'allument 3 fois.

► **Clignotement continu :** actionnez le commodo dans le sens de la flèche **2** ou de la flèche **4** au-delà du point de résistance.

- ▶ **Allumage des feux de route:** tournez le commutateur d'éclairage sur  ou sur **AUTO**.
- ▶ Actionnez le commodo dans le sens de la flèche ① au-delà du point de résistance. Sur la position **AUTO**, les feux de route s'allument uniquement lorsque les feux de croisement sont activés.
Lorsque les feux de route sont allumés, le voyant bleu  qui se trouve sur le combiné d'instruments s'allume.
- ▶ **Extinction des feux de route:** tirez le commodo pour le ramener dans sa position initiale.
Le voyant bleu  qui se trouve sur le combiné d'instruments s'éteint.
- ▶ **Exécution d'un appel de phares:** tirez le commodo dans le sens de la flèche ③.

Feux de détresse



- ▶ **Allumage des feux de détresse:** appuyez sur la touche ①.
Tous les clignotants s'allument. Si vous allumez les clignotants d'un côté du véhicule par l'intermédiaire du commodo, seuls les clignotants de ce côté du véhicule clignent.
- ▶ **Extinction des feux de détresse:** appuyez sur la touche ①.

Les feux de détresse s'allument automatiquement lorsque

- un airbag a été déclenché ou
- vous freinez fortement pour arrêter le véhicule, alors que vous roulez à plus de 45 mph (70 km/h)

Les feux de détresse s'éteignent automatiquement lorsque, après un freinage à fond, le véhicule atteint à nouveau une vitesse supérieure à 6 mph (10 km/h).

Les feux de détresse fonctionnent également lorsque le contact est coupé.

Désembuage des projecteurs à l'intérieur





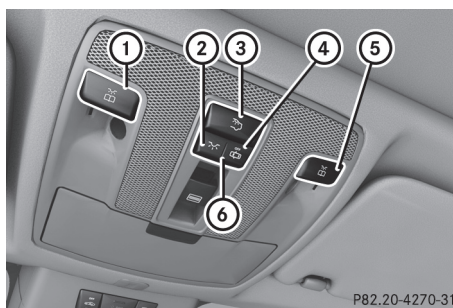

Dans certaines conditions climatiques et physiques, de l'humidité peut se former à l'intérieur des projecteurs. Cette humidité ne perturbe pas le fonctionnement des projecteurs.

Eclairage intérieur

Vue d'ensemble de l'éclairage intérieur

Unité de commande au plafonnier avant



- ①  Allumage et extinction du spot de lecture avant gauche
- ②  Allumage de l'éclairage intérieur avant
- ③  Allumage et extinction de l'éclairage intérieur arrière
- ④  Extinction de l'éclairage intérieur avant/désactivation de la commande automatique de l'éclairage intérieur
- ⑤  Allumage et extinction du spot de lecture avant droit
- ⑥  Activation de la commande automatique de l'éclairage intérieur

Unité de commande incorporée à la poignée de maintien arrière

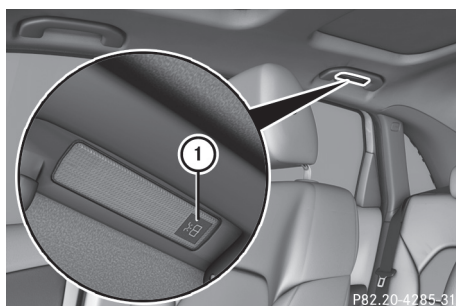

① Allumage et extinction du spot de lecture

Commande de l'éclairage intérieur

Remarques générales

Les fonctions d'éclairage intérieur sont désactivées automatiquement au bout d'un certain temps, sauf lorsque la clé se trouve en position ② dans le contacteur d'allumage, afin d'éviter que les batteries de votre véhicule ne se déchargent.

Vous pouvez régler l'éclairage d'ambiance (couleur et luminosité) par l'intermédiaire du système multimédia (voir la notice d'utilisation numérique).

Commande automatique de l'éclairage intérieur

► **Activation** : mettez le contacteur en position médiane ⑥.

► **Désactivation** : mettez le contacteur en position ⑦.

L'éclairage intérieur s'allume automatiquement au moment où

- vous déverrouillez le véhicule ou
- vous ouvrez une porte ou
- vous retirez la clé du contacteur d'allumage

L'éclairage intérieur est activé pendant un certain temps après que vous avez retiré la clé du contacteur d'allumage. Cette extinction temporisée peut être réglée par l'intermédiaire du système multimédia (voir la notice d'utilisation numérique).

Remplacement des ampoules

Consignes de sécurité importantes

⚠ ATTENTION

Les ampoules, feux et fiches peuvent devenir brûlants pendant leur utilisation. Lorsque vous remplacez une ampoule, vous risquez de vous brûler au contact de ces composants. Il y a risque de blessure.

Laissez ces composants refroidir avant de remplacer une ampoule.

N'utilisez pas d'ampoules tombées à terre ou dont le verre est rayé.

L'ampoule risque d'éclater lorsque

- vous la touchez
- elle est très chaude
- vous la laissez tomber
- vous la rayez ou la fêlez

Ne montez les ampoules que dans des feux hermétiques adaptés. Utilisez uniquement des ampoules de rechange de même type et de la tension requise.

Les taches sur le verre des ampoules diminuent leur durée de vie. Ne saisissez pas l'ampoule à mains nues. Si nécessaire, nettoyez l'ampoule avec de l'alcool lorsqu'elle est froide et essuyez-la avec un chiffon non pelucheux.

Protégez les ampoules de l'humidité lorsqu'elles sont allumées. Ne mettez pas les ampoules en contact avec un liquide.

Ne remplacez que les ampoules indiquées (> page 108). Faites remplacer les ampoules que vous ne pouvez pas remplacer vous-même par un atelier qualifié.

Si vous avez besoin d'aide pour le remplacement des ampoules, adressez-vous à un atelier qualifié.

Si l'ampoule neuve ne s'allume pas non plus, rendez-vous dans un atelier qualifié.

Les projecteurs et la signalisation jouent un rôle essentiel dans la sécurité du véhicule. Veillez par conséquent à ce que toutes les ampoules soient toujours en bon état. Faites contrôler régulièrement le réglage des projecteurs.

Véhicules équipés de projecteurs LED : les blocs optiques avant et arrière de votre véhicule sont équipés de lampes LED. Ne remplacez pas vous-même les lampes de votre véhicule. Adressez-vous à un atelier qualifié disposant des con-

naissances et de l'outillage nécessaires pour mener les travaux requis à bien.

Vue d'ensemble des types d'ampoules

Vous pouvez remplacer les ampoules des feux suivants. Vous trouverez les indications relatives aux types d'ampoules dans la légende.

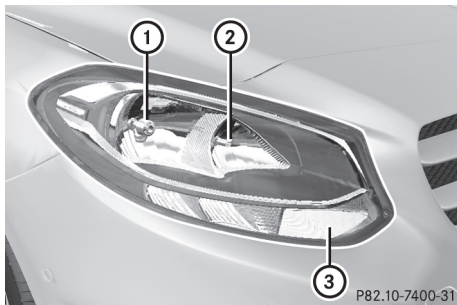

Véhicules équipés de projecteurs halogènes

- ① Feu de croisement : H7 55 W
- ② Feu de route : H7 55 W
- ③ Clignotant : PY 21 W

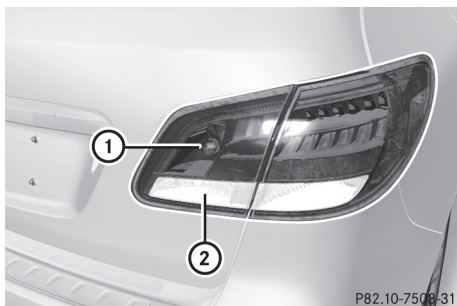

Bloc optique arrière (véhicules équipés de projecteurs halogènes)

- ① Feu antibrouillard arrière : P 21 W
- ② Feu de recul : W 16 W

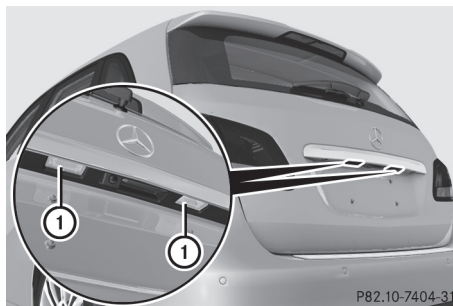

Eclairage de la plaque d'immatriculation (véhicules équipés de projecteurs halogènes)

- ① Eclairage de la plaque d'immatriculation : C 5 W

Remplacement des ampoules avant

Dépose et pose des caches dans les passages de roue avant

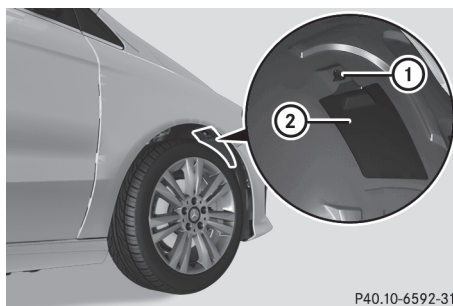

Avant de pouvoir remplacer l'ampoule du clignotant avant, vous devez déposer le cache qui se trouve dans le passage de roue avant.

- ▶ **Dépose :** éteignez le système d'éclairage.
- ▶ Braquez les roues avant vers l'intérieur.
- ▶ Tournez le bouton rotatif ① de 90°. Le cache ② est déverrouillé.
- ▶ Poussez le cache ② vers le bas.
- ▶ **Pose :** poussez le cache ② vers le haut.
- ▶ Tournez le bouton rotatif ① de 90°. Le cache ② est verrouillé.

Feux de croisement (projecteurs halogènes)

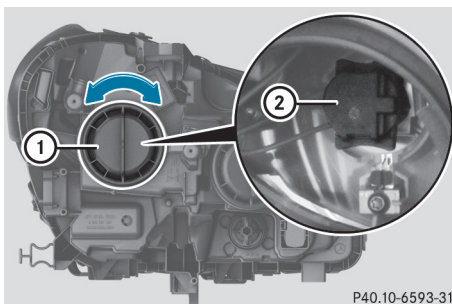

P40.10-6593-31

- ▶ Déposez le cache qui se trouve dans le passage de roue avant (▷ page 108).
- ▶ Tournez le couvercle ① vers la gauche, puis retirez-le.
- ▶ Tournez la douille ② vers la gauche, puis enlevez-la.
- ▶ Retirez l'ampoule de la douille ②.
- ▶ Mettez l'ampoule neuve en place dans la douille ②.
- ▶ Mettez la douille ② en place et tournez-la vers la droite.
- ▶ Mettez le couvercle ① en place et tournez-le vers la droite.
- ▶ Posez le cache dans le passage de roue avant (▷ page 108).

Feux de route (projecteurs halogènes)

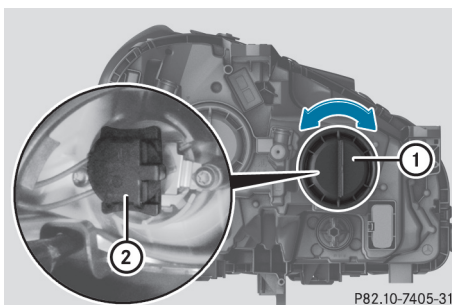

P82.10-7405-31

- ▶ Eteignez le système d'éclairage.
- ▶ Ouvrez le capot.
- ▶ Tournez le couvercle ① vers la gauche, puis retirez-le.
- ▶ Tournez l'ampoule ② vers la gauche, puis enlevez-la.

- ▶ Mettez l'ampoule neuve en place et enfoncez-la jusqu'en butée.
- ▶ Mettez le couvercle ① en place et tournez-le vers la droite.

Clignotants (projecteurs halogènes)

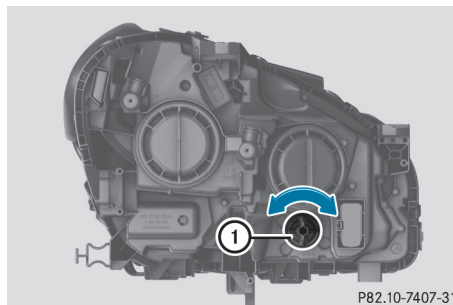

P82.10-7407-31

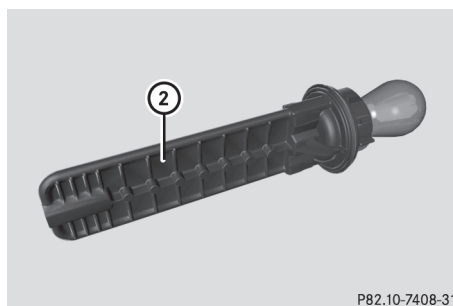

P82.10-7408-31

- ▶ Déposez le cache qui se trouve dans le passage de roue avant (▷ page 108).
- ▶ Tournez l'extension ② de la douille ① vers la gauche, puis enlevez-la.
- ▶ Enfoncez légèrement l'ampoule, tournez-la vers la gauche, puis enlevez-la.
- ▶ Mettez l'ampoule neuve en place dans la douille ①.
- ▶ Mettez l'extension ② de la douille ① en place et tournez-la vers la droite jusqu'à encliquetage.

Remplacement des lampes arrière

Feux arrière

Feux de recul et feu antibrouillard arrière

En raison de l'accessibilité réduite, nous vous recommandons de confier à un atelier qualifié le remplacement des ampoules des feux de recul

et du feu antibrouillard arrière qui se trouvent dans le hayon.

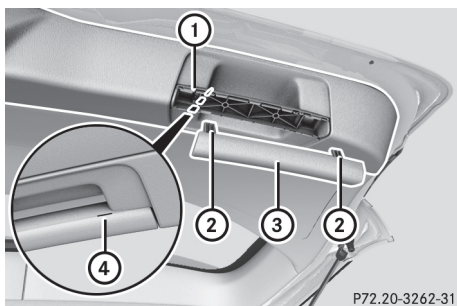

P72.20-3262-31

- ▶ Eteignez le système d'éclairage.
- ▶ Ouvrez le hayon.
- ▶ Introduisez un objet plat et lisse (un tournevis, par exemple) dans l'évidement (4) situé à l'intérieur de la poignée de fermeture assistée, déclipsez (2) la partie supérieure de la poignée (3) en faisant levier et retirez-la.
- ▶ Détachez la partie inférieure de la poignée (1) de la garniture en tirant dessus d'un coup sec et mettez-la de côté.

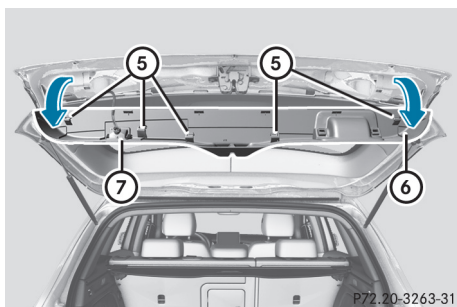

P72.20-3263-31

- ▶ Saisissez la garniture (6) par l'intérieur du côté droit et déclipsez-la (5) sur toute la longueur en tirant doucement.
- ▶ Déverrouillez les 2 verrous de la fiche (7) de l'éclairage de localisation et débranchez-la.
- ▶ Mettez la garniture (6) de côté.

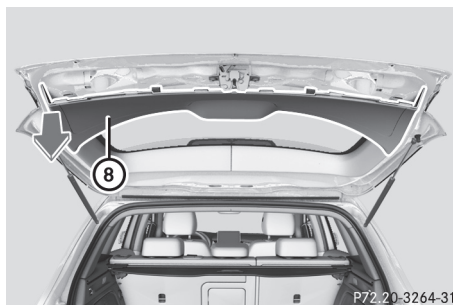

P72.20-3264-31

- ▶ Du côté où l'ampoule doit être remplacée, déclipsez la partie restante de la garniture (8) en tirant d'un coup sec jusqu'à ce que le porte-ampoule soit accessible.

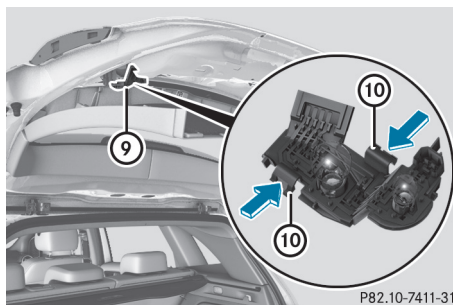

P82.10-7411-31

- ▶ Déverrouillez le porte-ampoule (9) à l'aide des 2 leviers latéraux (10).

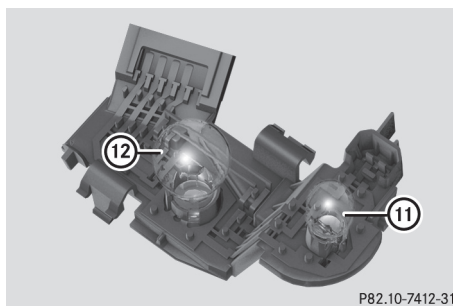

P82.10-7412-31

Porte-ampoule

- ▶ **Feu de recul (11)** : retirez l'ampoule du porte-ampoule (9).
- ▶ Mettez l'ampoule neuve en place dans le porte-ampoule.
- ▶ **Feu antibrouillard arrière (12)** : enfoncez légèrement l'ampoule dans le porte-ampoule (9), puis tournez-la vers la gauche pour la retirer du porte-ampoule.

- ▶ Mettez l'ampoule neuve en place dans le porte-ampoule et tournez-la vers la droite.
- ▶ Remettez le porte-ampoule en place jusqu'à ce qu'il s'encliquette de manière audible.
- ▶ Mettez la garniture ⑧ en place et donnez de légers coups avec la main jusqu'à ce qu'elle s'encliquette.
- ▶ Avant de poursuivre la pose, vérifiez que les éléments mis de côté comportent bien tous les clips métalliques (2 clips ② sur la partie supérieure de la poignée ③ et 5 clips ⑤ sur la garniture ⑥).
- ▶ Si ce n'est pas le cas, retirez les clips métalliques restés dans les orifices du hayon et insérez-les aux emplacements correspondants.
- ▶ Prenez la garniture ⑥ et branchez la fiche ⑦ de l'éclairage de localisation.
- ❗ L'éclairage de la zone environnante ne s'allume qu'après que vous avez fermé, puis rouvert le hayon.
- ▶ Mettez la garniture ⑥ en place et donnez de légers coups avec la main en commençant par l'extérieur, jusqu'à ce qu'elle s'encliquette.
- ▶ Reclipsez la partie inférieure de la poignée ① dans ②.
- ▶ Enfoncez la partie supérieure de la poignée ③ dans la partie inférieure ① jusqu'à ce qu'elle s'encliquette dans l'évidement ④.

Eclairage de la plaque d'immatriculation

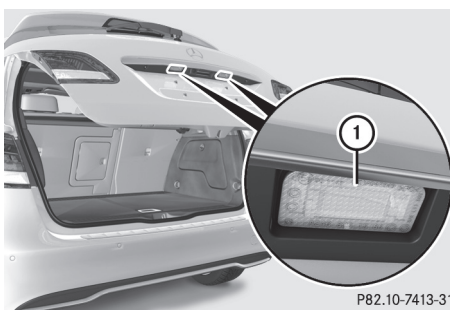

P82.10-7413-31

- ▶ Eteignez l'éclairage.
- ▶ Ouvrez le hayon.
- ▶ Pointez un tournevis de l'extérieur sur le diffuseur ①.

- ▶ Soulevez le diffuseur ① en faisant levier, puis retirez-le.
- ▶ Remplacez l'ampoule.
- ▶ Remettez le diffuseur ① de l'éclairage de la plaque d'immatriculation en place et appuyez dessus jusqu'à encliquetage.

Essuie-glaces

Mise en marche et arrêt des essuie-glaces

- ❗ N'utilisez pas les essuie-glaces lorsque le pare-brise est sec car cela risque d'endommager les balais d'essuie-glace. En outre, la poussière qui s'est accumulée sur le pare-brise risquerait de le rayer en cas de balayage à sec.
- Si vous devez mettre en marche les essuie-glaces par temps sec, effectuez un cycle de balayage avec amenée d'eau.

- ❗ Si les essuie-glaces laissent des stries sur le pare-brise après que le véhicule est passé dans une station de lavage, il se peut que de la cire ou d'autres dépôts se trouvent sur le pare-brise. Après un passage dans une station de lavage automatique, nettoyez le pare-brise en activant le balayage avec amenée d'eau.

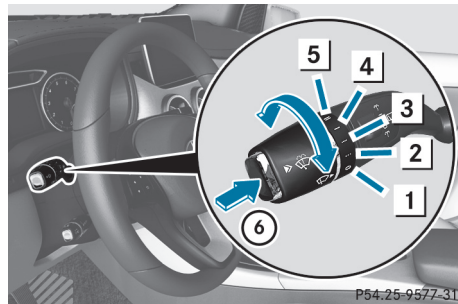

P54.25-9577-31

Commodo

- 1 0 Arrêt
- 2 ... Balayage intermittent lent (faible sensibilité du capteur de pluie)
- 3 Balayage intermittent rapide (sensibilité élevée du capteur de pluie)
- 4 — Balayage continu lent
- 5 == Balayage continu rapide
- 6 Balayage unique / balayage avec amenée d'eau

- ▶ Mettez le contact.
- ▶ Tournez le commodo sur la position correspondante.

! Véhicules équipés d'un capteur de pluie : lorsque le pare-brise est encrassé par temps sec, les essuie-glaces peuvent se mettre en marche de façon intempestive. Dès lors, les raclettes des balais d'essuie-glace ou le pare-brise pourraient être endommagés.

Par conséquent, ne mettez pas les essuie-glaces en marche par temps sec.

Véhicules équipés d'un capteur de pluie : sur ou , la fréquence des cycles de balayage s'adapte automatiquement à l'importance des précipitations. Sur , le capteur de pluie est plus sensible que sur la position , d'où une fréquence de balayage plus élevée.

Les vitres ne sont plus nettoyées correctement lorsque les balais d'essuie-glace sont usés. Dès lors, vous n'êtes plus en mesure d'évaluer les conditions de circulation.

Mise en marche et arrêt de l'essuie-glace arrière

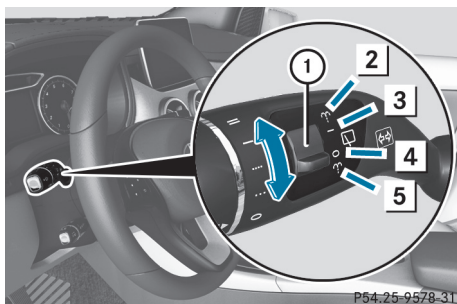

Commodo

- 1 Commutateur
- 2 Balayage avec amenée d'eau
- 3 **I** Mise en marche du balayage intermittent
- 4 **O** Arrêt du balayage intermittent
- 5 Balayage avec amenée d'eau

- ▶ Mettez le contact.
- ▶ Poussez le commutateur ① intégré au commodo sur la position correspondante.

Véhicules équipés d'un visuel multifonction noir et blanc : le symbole apparaît dans la vue d'ensemble de l'état des systè-

mes sur le combiné d'instruments lorsque l'essuie-glace arrière est en marche. Pour de plus amples informations sur la vue d'ensemble de l'état des systèmes, voir (▷ page 192).

Véhicules équipés d'un visuel multifonction couleur : le symbole apparaît dans le graphique du système d'aide sur le combiné d'instruments lorsque l'essuie-glace arrière est en marche. Pour de plus amples informations sur le graphique du système d'aide, voir (▷ page 193).

Remplacement des balais d'essuie-glace

Consignes de sécurité importantes

ATTENTION

Si les essuie-glaces se mettent en marche lors du remplacement des balais d'essuie-glace, vous risquez d'être coincé par le bras d'essuie-glace. Il y a un risque de blessure.

Veillez à toujours arrêter les essuie-glaces et couper le contact avant de remplacer les balais d'essuie-glace.

! Saisissez les essuie-glaces uniquement par la fixation qui se trouve sur le bras d'essuie-glace afin de ne pas endommager les balais d'essuie-glace.

! N'ouvrez en aucun cas le capot/hayon tant qu'un bras d'essuie-glace est écarté du pare-brise/de la lunette arrière.

Ne rabattez en aucun cas le bras d'essuie-glace sur le pare-brise/la lunette arrière tant qu'un balai d'essuie-glace n'est pas monté.

Tenez le bras d'essuie-glace lorsque vous remplacez le balai d'essuie-glace. Si vous relâchez le bras d'essuie-glace alors qu'aucun balai d'essuie-glace n'est monté et qu'il retombe sur le pare-brise/la lunette arrière, la vitre peut être endommagée par le choc.

Mercedes-Benz vous recommande de confier le changement des balais d'essuie-glace à un atelier qualifié.

Remplacement des balais d'essuie-glace du pare-brise

Dépose des balais d'essuie-glace

- ▶ Véhicules sans fonction KEYLESS-GO ou sans fonction de démarrage KEYLESS-GO: retirez la clé du contacteur d'allumage.
- ▶ Véhicules équipés de la fonction KEYLESS-GO ou de la fonction de démarrage KEYLESS-GO: arrêtez le moteur.
- ▶ Écartez le bras d'essuie-glace du pare-brise.

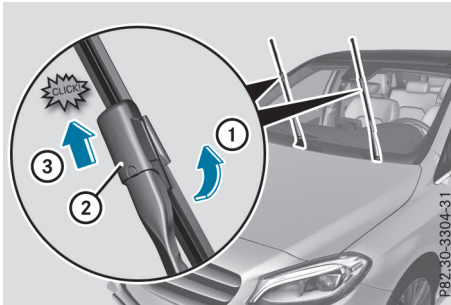

- ▶ Tenez le bras d'essuie-glace d'une main. Avec l'autre main, repoussez le balai d'essuie-glace du bras d'essuie-glace dans le sens de la flèche ① jusqu'en butée.
- ▶ Poussez le verrou ② dans le sens de la flèche ③, jusqu'à ce qu'il s'encliquette en position de dépose.

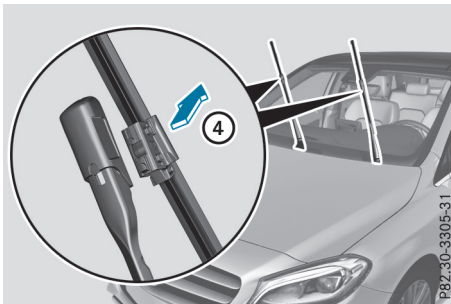

- ▶ Retirez le balai d'essuie-glace du bras dans le sens de la flèche ④.

Pose des balais d'essuie-glace

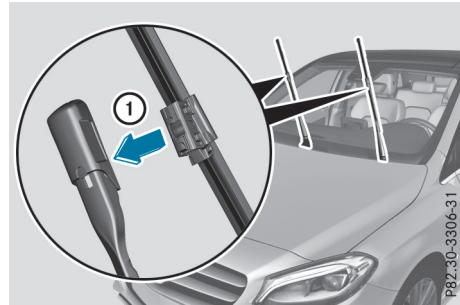

- ▶ Insérez le nouveau balai dans le bras de l'essuie-glace, dans le sens de la flèche ①.

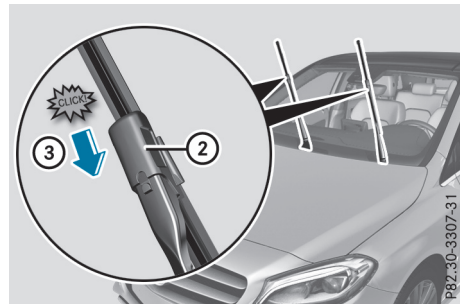

- ▶ Poussez le verrou ② dans le sens de la flèche ③, jusqu'à ce qu'il s'encliquette en position de verrouillage.
- ▶ Vérifiez que le balai est bien fixé.
- ▶ Rabattez le bras d'essuie-glace sur le pare-brise.

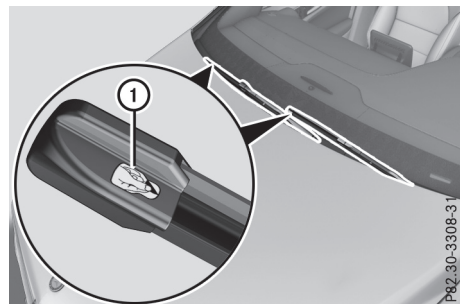

- ▶ Retirez le film de protection ① de l'indicateur d'encrassement situé à l'extrémité du balai d'essuie-glace.

Les balais d'essuie-glace doivent être remplacés lorsque l'indicateur d'encrassement passe du noir au jaune.

- i** La durée du changement de couleur varie en fonction des conditions d'utilisation.

Remplacement du balai d'essuie-glace arrière

Dépose du balai d'essuie-glace

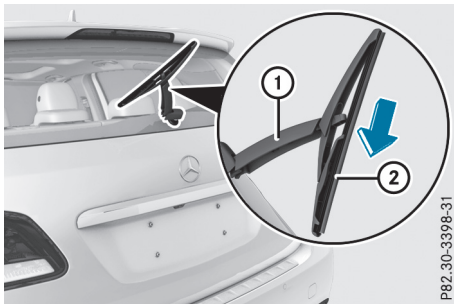

PE2.30-3398-31

- ▶ **Véhicules sans fonction KEYLESS-GO ou sans fonction de démarrage KEYLESS-GO:** retirez la clé du contacteur d'allumage.
- ▶ **Véhicules équipés de la fonction KEYLESS-GO ou de la fonction de démarrage KEYLESS-GO:** arrêtez le moteur.

- ▶ Ecartez le bras d'essuie-glace (1) de la lunette arrière jusqu'à encliquetage.
- ▶ Placez le balai d'essuie-glace (2) de manière à ce qu'il soit perpendiculaire au bras (1).
- ▶ Tenez le bras d'essuie-glace (1) et poussez le balai (2) dans le sens de la flèche jusqu'à ce qu'il se décroche du bras.
- ▶ Déposez le balai d'essuie-glace (2).

Pose du balai d'essuie-glace

- ▶ Placez le balai neuf (2) sur le bras d'essuie-glace (1).
- ▶ Tenez le bras d'essuie-glace (1) et poussez le balai (2) dans le sens opposé à celui de la flèche jusqu'à encliquetage.
- ▶ Vérifiez que le balai (2) est bien fixé.
- ▶ Placez le balai (2) de manière à ce qu'il soit parallèle au bras d'essuie-glace (1).
- ▶ Rabattez le bras d'essuie-glace (1) sur la lunette arrière.

Problèmes relatifs aux essuie-glaces

Problèmes	Causes et conséquences possibles et ► Solutions
L'essuie-glace est bloqué.	Des feuilles ou de la neige bloquent le mouvement de l'essuie-glace. Le moteur des essuie-glaces s'est arrêté. ▶ Pour des raisons de sécurité, retirez la clé du contacteur d'allumage. ▶ Éliminez la cause du blocage. ▶ Remettez l'essuie-glace en marche.
L'essuie-glace ne fonctionne plus.	Le moteur des essuie-glaces est défectueux. ▶ Tournez le commodo sur une autre vitesse de balayage. ▶ Faites contrôler l'essuie-glace par un atelier qualifié.
Le liquide de lave-glace qui sort des gicleurs n'est plus projeté au centre du pare-brise.	Les gicleurs se sont déplacés. ▶ Faites régler les gicleurs par un atelier qualifié.

Vue d'ensemble des systèmes de climatisation

Remarques générales

Veillez respecter les réglages recommandés qui sont décrits dans les pages suivantes. Sinon, les vitres risquent de se couvrir de buée.

Pour que les vitres ne se couvrent pas de buée,

- n'arrêtez que brièvement la climatisation
- ne mettez le recyclage d'air en marche que pour une courte durée
- activez la fonction de refroidissement avec déshumidification de l'air
- activez si nécessaire la fonction de dégivrage du pare-brise pour une courte durée

Le climatiseur ou le climatiseur automatique THERMOTRONIC régule la température ainsi que l'humidité de l'air dans l'habitacle et filtre l'air.

Le climatiseur ou le climatiseur automatique THERMOTRONIC est opérationnel uniquement lorsque le moteur tourne. Il fonctionne uniquement de manière optimale si les vitres latérales et le toit ouvrant panoramique sont fermés.

Le dernier réglage de la climatisation sélectionné est activé lorsque vous démarrez le moteur par l'intermédiaire de votre smartphone (▷ page 86).

Vous ne pouvez activer ou désactiver la fonction d'utilisation de la chaleur résiduelle que lorsque le contact est coupé (▷ page 123).

Veillez à ce que les trappes d'aération dans le compartiment de chargement, derrière la garniture latérale, soient toujours dégagées. Sinon, le véhicule ne sera pas ventilé correctement.

- i** Par temps chaud, ventilez le véhicule pendant un court instant, par exemple avec l'ouverture confort (▷ page 86). Cela accélère le refroidissement et la température souhaitée dans l'habitacle sera ainsi atteinte plus rapidement.
- i** Le filtre intégré retient la plus grande partie des particules de poussière et de suie et la totalité du pollen des fleurs. Il permet en outre de réduire les substances polluantes gazeuses contenues dans l'air et les odeurs. L'encrassement du filtre réduit la quantité d'air pouvant ventiler l'habitacle. Tenez compte de l'intervalle de remplacement du filtre qui est spécifié dans le carnet de maintenance. Etant donné que cet intervalle dépend des conditions environnementales (forte pollution de l'air, par exemple), il peut être plus court que celui spécifié dans le carnet de maintenance.
- i** Dans certaines conditions ambiantes, il se peut que la fonction de séchage du climatiseur automatique s'active automatiquement une heure après que vous avez retiré la clé du contacteur d'allumage. Le véhicule est alors ventilé pendant 30 minutes.

Unité de commande du climatiseur

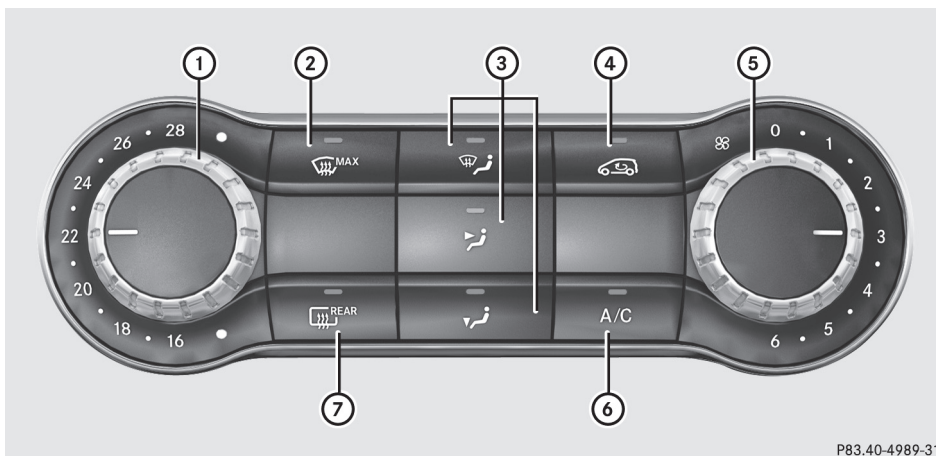

P83.40-4989-31

- ① Réglage de la température (▷ page 120)
- ② Dégivrage du pare-brise (▷ page 121)
- ③ Réglage de la répartition d'air (▷ page 120)
- ④ Mise en marche et arrêt du recyclage d'air (▷ page 123)
- ⑤ Réglage du débit d'air (▷ page 121)
- ⑥ Mise en marche et arrêt du refroidissement avec déshumidification de l'air (▷ page 119)
- ⑦ Mise en marche et arrêt du chauffage de la lunette arrière (▷ page 122)

Informations relatives à l'utilisation du climatiseur

Climatiseur

Vous trouverez ci-après quelques remarques et recommandations pour utiliser le climatiseur de manière optimale.

- Mettez la climatisation en marche en tournant le sélecteur ⑤ vers la droite sur la position souhaitée, sauf sur la position 0.
- Réglez la température sur 22 °C.
- **Recommandation pour éviter la formation de buée sur les vitres lorsque la température extérieure est basse ou en cas de pluie :** mettez le refroidissement avec déshumidification de l'air **A/C** en marche (▷ page 119).
Réglez la répartition d'air sur et désactivez si possible les positions et (▷ page 120).
Arrêtez le recyclage d'air (▷ page 123).

Tournez le sélecteur de débit d'air ⑤ sur une position entre 3 et 6 (▷ page 121).

- **Recommandation pour refroidir ou réchauffer rapidement l'habitacle :** tournez brièvement le sélecteur de débit d'air ⑤ sur une position entre 3 et 6 (▷ page 121).
- **Recommandation pour maintenir une température constante dans l'habitacle :** tournez le sélecteur de débit d'air ⑤ sur une position entre 1 et 3 (▷ page 121).
- **Recommandation pour régler la répartition d'air en hiver :** activez les positions et (▷ page 120).
- **Recommandation pour régler la répartition d'air en été :** activez les positions ou et (▷ page 120).
- N'utilisez la fonction de dégivrage du pare-brise que pour une courte durée, jusqu'à ce que le pare-brise soit dégagé.
- N'utilisez la fonction de recyclage d'air que pour une courte durée, par exemple en cas de mauvaises odeurs extérieures ou dans les tunnels. Sinon, les vitres pourraient se couvrir

de buée étant donné qu'il n'y a pas d'apport d'air frais en mode de recyclage d'air.

- Lorsque vous modifiez les réglages de la climatisation, l'affichage du statut du climatiseur apparaît pendant 3 secondes environ sur le bord inférieur du visuel du système multimédia (voir la notice d'utilisation numérique). Il indique le réglage actuel des différentes fonctions de climatisation.

Touche DYNAMIC SELECT

La touche DYNAMIC SELECT vous permet de choisir entre plusieurs programmes de conduite (▷ page 133).

Si vous avez sélectionné le programme de conduite **E**,

- le chauffage auxiliaire électrique est désactivé en mode chauffage et la puissance de chauffage est réduite en phase de mise en température
- la durée de fonctionnement du chauffage de la lunette arrière est réduite

En fonction de la configuration, la climatisation peut être également réglée de façon diverse dans le programme de conduite **I**.

Si vous avez sélectionné le programme de conduite **C** ou **S**, les réglages de la climatisation ne seront pas influencés.

Fonction ECO de démarrage et d'arrêt automatiques du moteur

Pendant l'arrêt automatique du moteur par l'intermédiaire de la fonction ECO de démarrage et d'arrêt automatiques du moteur, vous ne disposez que d'une puissance de climatisation réduite. Si vous avez besoin de toute la puissance de climatisation, vous pouvez désactiver la fonction ECO de démarrage et d'arrêt automatiques du moteur par l'intermédiaire de la touche ECO (▷ page 131).

Unité de commande du climatiseur automatique THERMOTRONIC (2 zones)

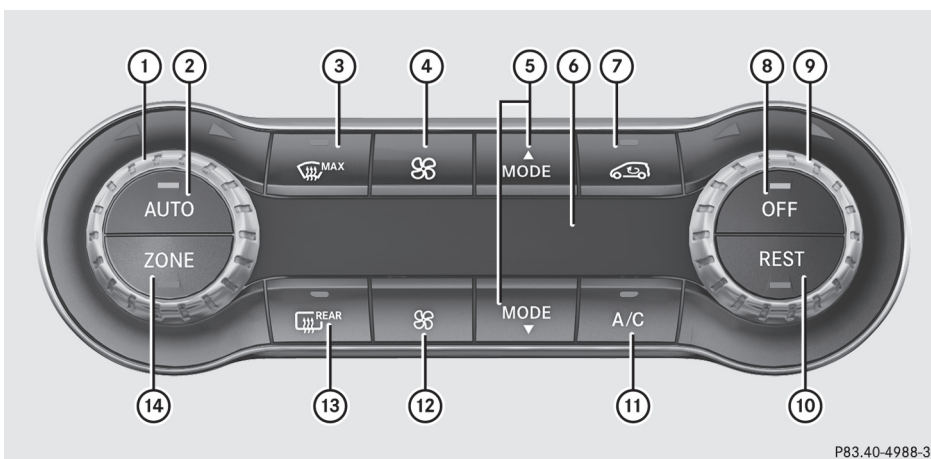

P83.40-4988-31

- ① Réglage de la température, côté gauche (▷ page 120)
- ② Régulation automatique de la climatisation (▷ page 120)
- ③ Dégivrage du pare-brise (▷ page 121)
- ④ Augmentation du débit d'air (▷ page 121)
- ⑤ Réglage de la répartition d'air (▷ page 120)
- ⑥ Visuel
- ⑦ Mise en marche et arrêt du recyclage d'air (▷ page 123)
- ⑧ Mise en marche et arrêt de la climatisation (▷ page 118)

- ⑨ Réglage de la température, côté droit (▷ page 120)
- ⑩ Mise en marche et arrêt du système d'utilisation de la chaleur résiduelle (▷ page 123)
- ⑪ Mise en marche et arrêt du refroidissement avec déshumidification de l'air (▷ page 119)
- ⑫ Diminution du débit d'air (▷ page 121)
- ⑬ Mise en marche et arrêt du chauffage de la lunette arrière (▷ page 122)
- ⑭ Activation et désactivation de la fonction ZONE (▷ page 121)

Informations relatives à l'utilisation du climatiseur automatique THERMOTRONIC

Climatiseur automatique

Vous trouverez ci-après quelques remarques et recommandations pour utiliser le climatiseur automatique THERMOTRONIC de manière optimale.

- Mettez la climatisation en marche à l'aide des touches **AUTO** et **A/C**. Les voyants incorporés aux touches **AUTO** et **A/C** s'allument.
- Réglez la température sur 22 °C.
- N'utilisez la fonction de dégivrage du pare-brise que pour une courte durée, jusqu'à ce que le pare-brise soit dégagé.
- N'utilisez la fonction de recyclage d'air que pour une courte durée, par exemple en cas de mauvaises odeurs extérieures ou dans les tunnels. Sinon, les vitres pourraient se couvrir de buée étant donné qu'il n'y a pas d'apport d'air frais en mode de recyclage d'air.
- Utilisez la fonction « ZONE » pour reprendre pour le côté passager les réglages de température effectués côté conducteur. Le voyant incorporé à la touche **ZONE** s'éteint.
- Utilisez la fonction d'utilisation de la chaleur résiduelle pour réchauffer ou ventiler l'habitacle lorsque le contact est coupé. Vous ne pouvez activer ou désactiver la fonction d'utilisation de la chaleur résiduelle que lorsque le contact est coupé.
- Lorsque vous modifiez les réglages de la climatisation, l'affichage du statut du climatiseur apparaît pendant 3 secondes environ sur le bord inférieur du visuel du système multimédia (voir la notice d'utilisation numérique). Il indique le réglage actuel des différentes fonctions de climatisation.

Touche DYNAMIC SELECT

La touche DYNAMIC SELECT vous permet de choisir entre plusieurs programmes de conduite (▷ page 133).

Si vous avez sélectionné le programme de conduite **E**,

- le chauffage auxiliaire électrique est désactivé en mode chauffage et la puissance de chauffage est réduite en phase de mise en température
- la durée de fonctionnement du chauffage de la lunette arrière est réduite

En fonction de la configuration, la climatisation peut être également réglée de façon diverse dans le programme de conduite **I**.

Si vous avez sélectionné le programme de conduite **C** ou **S**, les réglages de la climatisation ne seront pas influencés.

Fonction ECO de démarrage et d'arrêt automatiques du moteur

Pendant l'arrêt automatique du moteur par l'intermédiaire de la fonction ECO de démarrage et d'arrêt automatiques du moteur, vous ne disposez que d'une puissance de climatisation réduite. Si vous avez besoin de toute la puissance de climatisation, vous pouvez désactiver la fonction ECO de démarrage et d'arrêt automatiques du moteur par l'intermédiaire de la touche ECO (▷ page 131).

Commande des systèmes de climatisation

Mise en marche et arrêt de la climatisation

Remarques générales

Lorsque vous arrêtez la climatisation, l'arrivée et la circulation d'air sont interrompues. Les vitres risquent de se couvrir de buée. Par con-

séquent, n'arrêtez la climatisation que pour une courte durée.

Climatiseur

- ▶ Tournez la clé en position **2** dans le contacteur d'allumage (▷ page 126).
- ▶ **Mise en marche** : tournez le sélecteur **5** vers la droite sur la position souhaitée, sauf sur la position **0** (▷ page 116).
- ▶ **Arrêt** : tournez le sélecteur **5** vers la gauche sur la position **0** (▷ page 116).

Climatiseur automatique THERMOTRONIC

- ▶ Tournez la clé en position **2** dans le contacteur d'allumage (▷ page 126).
- ▶ **Mise en marche** : appuyez sur la touche **AUTO**.
Le voyant incorporé à la touche **AUTO** s'allume. Le débit et la répartition d'air sont réglés automatiquement.

ou

- ▶ Appuyez sur la touche **OFF**.
Le voyant incorporé à la touche **OFF** s'éteint. Les réglages précédents sont repris.
- ▶ **Arrêt** : appuyez sur la touche **OFF**.
Le voyant incorporé à la touche **OFF** s'allume.

i Climatiseur automatique THERMOTRONIC : pour mettre en marche la climatisation, utilisez de préférence la touche **AUTO**.

Mise en marche et arrêt du refroidissement avec déshumidification de l'air

Remarques générales

Lorsque vous désactivez la fonction de refroidissement avec déshumidification de l'air, l'air intérieur du véhicule n'est plus refroidi par temps chaud. En outre, l'air intérieur n'est plus déshumidifié. Les vitres risquent alors de se couvrir plus rapidement de buée. Par conséquent, ne désactivez la fonction de refroidissement avec déshumidification de l'air que brièvement.

Vous pouvez activer la fonction de refroidissement avec déshumidification de l'air dès que le moteur tourne. L'air à l'intérieur du véhicule est refroidi et déshumidifié en fonction de la température sélectionnée.

En mode refroidissement, de l'eau de condensation peut s'écouler sous le véhicule. Ceci est normal et n'indique pas un défaut.

Mise en marche et arrêt

- ▶ Appuyez sur la touche **A/C**.
Le voyant incorporé à la touche **A/C** s'allume ou s'éteint.
Le voyant incorporé à la touche signale que la fonction correspondante est activée. Le refroidissement avec déshumidification de l'air s'arrête au bout d'un certain temps.

Problèmes relatifs à la fonction de refroidissement avec déshumidification de l'air

Problèmes	Causes et conséquences possibles et ▶ Solutions
Le voyant incorporé à la touche A/C clignote 3 fois ou reste éteint. Le refroidissement avec déshumidification de l'air ne peut plus être enclenché.	Le refroidissement avec déshumidification de l'air est arrêté en raison d'une panne. ▶ Rendez-vous dans un atelier qualifié.

Régulation automatique de la climatisation

Remarques générales

La fonction de régulation automatique de la climatisation est disponible uniquement sur le climatiseur automatique THERMOTRONIC.

En mode automatique, la température réglée est maintenue constante de manière automatique. La température de l'air entrant ainsi que le débit et la répartition d'air sont modifiés automatiquement.

La fonction de refroidissement avec déshumidification de l'air est activée automatiquement en mode automatique.

Régulation automatique de la climatisation



► Tournez la clé en position ② dans le contacteur d'allumage (▷ page 126).

► Réglez la température souhaitée.

► **Activation:** appuyez sur la touche **AUTO**. Le voyant incorporé à la touche **AUTO** s'allume. La régulation automatique du débit et de la répartition d'air est activée.

► **Passage au mode manuel:** appuyez sur la touche **MODE** ou **MODE**.

ou

► Appuyez sur la touche  ou . Le voyant incorporé à la touche **AUTO** s'éteint. La régulation automatique du débit et de la répartition d'air est désactivée.

Réglage de la température

Climatiseur

Vous pouvez régler la température pour l'ensemble du véhicule. La température réglée est maintenue constante de manière automatique.

► Tournez la clé en position **2** dans le contacteur d'allumage (▷ page 126).

► **Augmentation ou diminution:** tournez le sélecteur ① vers la gauche ou vers la droite (▷ page 116). Modifiez le réglage de la température uniquement par petits paliers. Pour commencer, réglez la température sur 22 °C.

Climatiseur automatique THERMOTRONIC

Vous pouvez régler la température séparément côté conducteur et côté passager. La température réglée est maintenue constante de manière automatique.



► Tournez la clé en position **2** dans le contacteur d'allumage (▷ page 126).

► **Augmentation ou diminution:** tournez le sélecteur ① ou ② vers la gauche ou vers la droite (▷ page 117). Modifiez le réglage de la température uniquement par petits paliers. Pour commencer, réglez la température sur 22 °C.

Réglage de la répartition d'air

Climatiseur

Réglages de la répartition d'air



-  Air sortant des buses de dégivrage
-  Air sortant des buses centrales et latérales
-  Air sortant des buses de plancher

i Vous pouvez activer simultanément plusieurs positions. Pour cela, appuyez sur plusieurs touches de répartition d'air. L'air sort alors par différentes buses.

i Il sort toujours de l'air par les buses latérales, indépendamment de la répartition d'air sélectionnée. Vous ne pouvez fermer les buses latérales qu'en tournant les sélecteurs correspondants vers la droite jusqu'en butée.



Réglage de la répartition d'air





► Tournez la clé en position **2** dans le contacteur d'allumage (▷ page 126).

► Appuyez sur une ou plusieurs touches de répartition d'air (,  ou ). Le voyant correspondant s'allume.

Climatiseur automatique THERMOTRONIC



Réglages de la répartition d'air

-  Air sortant des buses de dégivrage
-  Air sortant des buses centrales et latérales

-  Air sortant des buses de plancher
-  Air sortant des buses centrales et latérales et des buses de plancher
-  Air sortant des buses de dégivrage et des buses centrales et latérales
-  Air sortant des buses de dégivrage et des buses de plancher
-  Air sortant des buses de dégivrage, des buses centrales et latérales et des buses de plancher

i Il sort toujours de l'air par les buses latérales, indépendamment de la répartition d'air sélectionnée. Vous ne pouvez fermer les buses latérales qu'en tournant les sélecteurs correspondants vers la droite jusqu'en butée.

Réglage de la répartition d'air



- ▶ Tournez la clé en position **2** dans le contacteur d'allumage (> page 126).
- ▶ Appuyez sur la touche  ou la touche  autant de fois qu'il est nécessaire pour faire apparaître le symbole souhaité sur le visuel.

Réglage du débit d'air

Climatiseur



- ▶ Tournez la clé en position **2** dans le contacteur d'allumage (> page 126).
- ▶ **Augmentation ou diminution**: tournez le sélecteur **5** vers la gauche ou vers la droite (> page 116).

Climatiseur automatique THERMOTRONIC



- ▶ Tournez la clé en position **2** dans le contacteur d'allumage (> page 126).
- ▶ **Augmentation ou diminution**: appuyez sur la touche  ou la touche .

Activation et désactivation de la fonction ZONE

Cette fonction est disponible uniquement sur le climatiseur automatique THERMOTRONIC.

▶ **Activation**: appuyez sur la touche . Le voyant incorporé à la touche  s'allume.

Le réglage de la température effectué côté conducteur n'est pas repris côté passager.

▶ **Désactivation**: appuyez sur la touche . Le voyant incorporé à la touche  s'éteint. Le réglage de la température effectué côté conducteur est repris côté passager.

Dégivrage du pare-brise



Remarques générales

Cette fonction vous permet de dégivrer le pare-brise ou de désembuer le pare-brise et les vitres latérales à l'intérieur du véhicule.

i Utilisez la fonction de dégivrage du pare-brise uniquement jusqu'à ce que le pare-brise soit dégagé.

Activation et désactivation de la fonction de dégivrage du pare-brise

▶ Tournez la clé en position **2** dans le contacteur d'allumage (> page 126).



▶ **Activation**: appuyez sur la touche . Le voyant incorporé à la touche  s'allume.



Le système de climatisation active les fonctions suivantes:

- Débit d'air élevé
- Température élevée
- Air dirigé sur le pare-brise et les vitres latérales avant
- Arrêt du recyclage d'air

i La fonction de dégivrage du pare-brise régule automatiquement la vitesse de soufflante pour un dégivrage optimal. Par conséquent, il peut arriver que le débit d'air augmente ou diminue automatiquement après que vous avez appuyé sur la touche .

i Lors de l'utilisation de la fonction de dégivrage du pare-brise, vous pouvez régler la vitesse de soufflante manuellement:

- Climatiseur: tournez le sélecteur de débit d'air (5) vers la gauche ou vers la droite (▷ page 116).
- Climatiseur automatique THERMOTRONIC: appuyez sur la touche  ou .

▶ **Désactivation:** appuyez sur la touche . Le voyant incorporé à la touche  s'éteint. Les réglages précédents sont repris. Le recyclage d'air reste arrêté.

ou

▶ Climatiseur automatique THERMOTRONIC: appuyez sur la touche **AUTO**. Le voyant incorporé à la touche  s'éteint. Le débit et la répartition d'air sont réglés automatiquement.

ou



▶ Climatiseur: tournez le sélecteur de température (1) vers la gauche ou vers la droite (▷ page 116).

Climatiseur automatique THERMOTRONIC: tournez le sélecteur de température (1) ou (2) vers la gauche ou vers la droite (▷ page 117).

Désembuage des vitres



Désembuage des vitres à l'intérieur

Climatiseur

- ▶ Activez la fonction de refroidissement avec déshumidification de l'air .
- ▶ Si les vitres continuent à se couvrir de buée: activez la fonction de dégivrage du pare-brise .



i Conservez ce réglage uniquement jusqu'à ce que le pare-brise soit dégagé.

Climatiseur automatique THERMOTRONIC

- ▶ Activez la fonction de refroidissement avec déshumidification de l'air .
- ▶ Activez le mode automatique **AUTO**.
- ▶ Si les vitres continuent à se couvrir de buée: activez la fonction de dégivrage du pare-brise .

i Conservez ce réglage uniquement jusqu'à ce que le pare-brise soit dégagé.

Désembuage des vitres à l'extérieur

- ▶ Mettez les essuie-glaces en marche.
- ▶ Réglez la répartition d'air sur  ou .
- i** Conservez ce réglage uniquement jusqu'à ce que le pare-brise soit dégagé.



Chauffage de la lunette arrière

Remarques générales

Le chauffage de la lunette arrière consomme beaucoup de courant. Arrêtez-le par conséquent dès que la lunette est dégagée. Le chauffage de la lunette arrière s'arrête sinon automatiquement au bout de quelques minutes de fonctionnement.

Lorsque la tension de la batterie est trop basse, il est possible que le chauffage de la lunette arrière s'arrête.

Mise en marche et arrêt

- ▶ Tournez la clé en position **2** dans le contacteur d'allumage (▷ page 126).
- ▶ Appuyez sur la touche . Le voyant incorporé à la touche  s'allume ou s'éteint.

Problèmes relatifs au chauffage de la lunette arrière

Problèmes	Causes et conséquences possibles et ► Solutions
Le chauffage de la lunette arrière s'est arrêté trop tôt ou ne peut pas être mis en marche.	La batterie n'est pas suffisamment chargée. ► Arrêtez les consommateurs qui ne sont pas indispensables (spots de lecture, éclairage intérieur ou chauffage de siège, par exemple). Dès que la batterie est suffisamment chargée, vous pouvez remettre le chauffage de la lunette arrière en marche.

Mise en marche et arrêt du recyclage d'air

Remarques générales

En cas de mauvaises odeurs extérieures, vous pouvez couper temporairement l'arrivée d'air frais. Pendant ce temps, l'air intérieur est recyclé.

Les vitres risquent de se couvrir plus rapidement de buée lorsque vous mettez le recyclage d'air en marche, en particulier lorsque la température extérieure est basse. Pour que les vitres ne se couvrent pas de buée, ne mettez le recyclage d'air en marche que pour une courte durée.

L'utilisation du recyclage d'air est identique sur toutes les unités de commande.

Activation et désactivation

► Tournez la clé en position **2** dans le contacteur d'allumage (► page 126).

► **Mise en marche** : appuyez sur la touche



Le voyant incorporé à la touche s'allume.

Le recyclage d'air se met automatiquement en marche

- en cas de températures extérieures élevées
- en cas de forte pollution

Le voyant incorporé à la touche ne s'allume pas lorsque le recyclage d'air se met en marche automatiquement. De l'air frais est mélangé à l'air recyclé au bout de 30 minutes environ.

► **Arrêt** : appuyez sur la touche .
Le voyant incorporé à la touche s'éteint.

i Le recyclage d'air s'arrête automatiquement

- au bout de 5 minutes environ lorsque la température extérieure est inférieure à 7 °C environ
- au bout de 5 minutes environ lorsque la fonction de refroidissement avec déshumidification de l'air est désactivée
- au bout de 30 minutes environ lorsque la température extérieure est supérieure à 7 °C environ et que la fonction de refroidissement avec déshumidification de l'air est activée

Mise en marche et arrêt du système d'utilisation de la chaleur résiduelle

Remarques générales

La fonction d'utilisation de la chaleur résiduelle est disponible uniquement sur le climatiseur automatique THERMOTRONIC.

Lorsque vous arrêtez le moteur, vous pouvez, avec la chaleur accumulée par celui-ci, chauffer le véhicule pendant 30 minutes environ. La durée de chauffage dépend de la température réglée pour l'habitacle.

i La soufflante tourne à faible vitesse, indépendamment du réglage du débit d'air.

i Si vous activez la fonction d'utilisation de la chaleur résiduelle alors que la température est élevée, seule la ventilation se met en marche. La soufflante tourne à vitesse moyenne.

i La ventilation ne vous permet pas d'atteindre des températures de l'air à l'intérieur de l'habitacle inférieures à la température extérieure.

Mise en marche et arrêt

- ▶ Tournez la clé en position **0** dans le contacteur d'allumage ou retirez-la (▷ page 126).
- ▶ Appuyez sur la touche **REST**.
Le voyant incorporé à la touche **REST** s'allume ou s'éteint.

Le voyant incorporé à la touche signale que la fonction correspondante est activée.

- i** Le système d'utilisation de la chaleur résiduelle s'arrête automatiquement
 - au bout de 30 minutes environ
 - lorsque vous mettez le contact
 - si la tension de la batterie chute

Buses de ventilation

Consignes de sécurité importantes

⚠ ATTENTION

L'air qui sort des buses de ventilation peut être très chaud ou très froid. A proximité immédiate des buses de ventilation, vous risquez des brûlures ou des engelures. Il y a risque de blessure.

Veillez toujours à ce que tous les occupants se tiennent à une distance suffisante des buses de ventilation. Réglez si nécessaire la répartition d'air de manière à ce que le flux d'air soit dirigé vers une autre partie de l'habitacle.

Pour garantir l'entrée d'air frais dans l'habitacle par l'intermédiaire des buses, tenez compte des remarques suivantes :

- Veillez à ce que les ouïes d'entrée d'air entre le capot et le pare-brise soient toujours débarrassées de tout dépôt, par exemple de glace, de neige ou de feuilles.
 - Veillez à ce que, dans l'habitacle, les buses et les grilles d'aération soient toujours dégagées.
- i** Pour une climatisation optimale, ouvrez complètement les buses de ventilation et placez les sélecteurs en position médiane.

Réglage des buses de ventilation

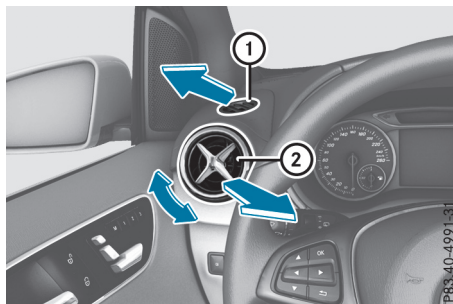

- ① Buse de dégivrage de la vitre latérale
- ② Buse latérale

- ▶ **Ouverture de la buse latérale :** tournez le sélecteur intégré à la buse latérale ② vers la gauche.
- ▶ **Fermeture de la buse latérale :** tournez le sélecteur intégré à la buse latérale ② vers la droite jusqu'en butée.

- i** Le réglage des buses centrales et des buses arrière s'effectue de la même manière.

Consignes de rodage

Consignes de sécurité importantes

Les capteurs de certains systèmes d'aide à la conduite et systèmes de sécurité active se réinitialisent automatiquement après une certaine distance parcourue (suite à la livraison du véhicule ou à une réparation). Le système n'atteint son efficacité maximale qu'une fois le cycle d'initialisation achevé.

Des garnitures et des disques de frein neufs ou de rechange ne permettent d'obtenir un effet de freinage optimal qu'après plusieurs centaines de kilomètres. Vous devez donc compenser l'effet de freinage réduit par une pression accrue sur la pédale de frein.

Les 1 000 premiers miles (1 500 km)

Plus vous ménagerez le moteur au début, plus vous serez satisfait de ses performances par la suite.

- Parcourez par conséquent les 1 000 premiers miles (1 500 km) en faisant varier la vitesse et le régime moteur.
- Pendant cette période, évitez de solliciter trop fortement le moteur, en roulant à pleins gaz par exemple.
- Changez de rapport à temps, au plus tard lorsque l'aiguille du compte-tours se situe entre les $\frac{2}{3}$ et la zone rouge de l'indicateur du compte-tours.
- Ne descendez pas les rapports manuellement pour freiner le véhicule.
- N'enfoncez pas, si possible, la pédale d'accélérateur au-delà du point de résistance (kick-down).
- Pour les 1 000 premiers miles (1 500 km), sélectionnez de préférence le programme de conduite E.

A partir de 1 000 miles (1 500 km), vous pouvez rouler progressivement à pleine vitesse et à des régimes plus élevés.

Tenez également compte de ces consignes de rodage lorsque le moteur ou des éléments de la chaîne cinématique ont été remplacés.

Tenez toujours compte de la vitesse maximale autorisée.

Conduite

Consignes de sécurité importantes

ATTENTION

Les objets éventuellement posés sur le plancher côté conducteur risquent d'entraver la course des pédales ou de bloquer une pédale si celle-ci est enfoncée. Cela compromet la sécurité de fonctionnement et la sécurité routière du véhicule. Il y a risque d'accident.

Rangez tous les objets en lieu sûr dans le véhicule afin d'éviter qu'ils ne se retrouvent sur le plancher côté conducteur. Fixez toujours les tapis de sol conformément aux prescriptions afin de ne pas entraver la course des pédales. N'utilisez pas de tapis de sol non fixés et ne superposez pas plusieurs tapis.

ATTENTION

L'utilisation des pédales peut être compromise si vous portez des chaussures inappropriées, par exemple

- des chaussures à semelle compensée
- des chaussures à talons hauts
- des pantoufles

Il y a risque d'accident.

Lorsque vous conduisez, portez toujours des chaussures appropriées afin de pouvoir utiliser les pédales en toute sécurité.

ATTENTION

Si vous coupez le contact pendant la marche, certaines fonctions importantes pour la sécurité ne seront pas disponibles ou ne le seront que de manière limitée. Cela peut concerner la direction assistée et l'assistance de freinage, par exemple. Vous devez alors fournir un effort beaucoup plus important pour diriger et freiner le véhicule. Il y a risque d'accident.

Ne coupez pas le contact pendant la marche.

⚠ ATTENTION

Si vous roulez alors que le frein de stationnement n'est pas complètement desserré, celui-ci risque de

- surchauffer et de provoquer un incendie
- ne plus assurer sa fonction de blocage

Il y a risque d'incendie et d'accident. Desserrez complètement le frein de stationnement avant de prendre la route.

! Ne faites pas chauffer le moteur à l'arrêt. Démarrez immédiatement. Evitez de rouler à régime élevé et à pleins gaz tant que le moteur n'a pas atteint sa température de service.

Dans le cas des véhicules équipés d'une boîte de vitesses automatique, engagez les positions P et R uniquement lorsque le véhicule est à l'arrêt.

Si possible, ne faites pas patiner les roues motrices lorsque vous démarrez sur sol glissant. Sinon, vous risquez d'endommager la chaîne cinématique.

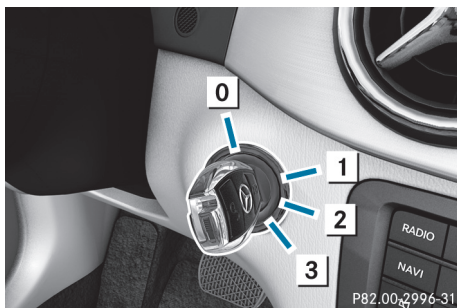
Positions de la clé**Clé**

- 0 Retrait de la clé (mettez la boîte de vitesses sur **P**)
- 1 Alimentation de certains consommateurs tels que les essuie-glaces
- 2 Contact (alimentation de tous les consommateurs) et position de marche
- 3 Démarrage du moteur

i Si la clé ne correspond pas au véhicule, il est tout de même possible de la tourner dans le contacteur d'allumage. Dans ce cas, le con-

tact n'est pas mis. Le moteur ne peut pas être démarré.

Touche de démarrage et d'arrêt**Remarques générales**

Les véhicules équipés de la fonction KEYLESS-GO sont dotés de clés avec fonction KEYLESS-GO intégrée et d'une touche de démarrage et d'arrêt amovible.

Une brève liaison radio entre le véhicule et la clé est établie pour vérifier s'il y a une clé valable dans le véhicule. Cela se produit par exemple au démarrage du moteur.

Lorsque vous introduisez la touche de démarrage et d'arrêt dans le contacteur d'allumage, le système a besoin d'un temps de reconnaissance de 2 secondes. Vous pouvez ensuite utiliser la touche de démarrage et d'arrêt.

Si vous appuyez sur la touche de démarrage et d'arrêt plusieurs fois de suite, les différentes positions de la clé dans le contacteur d'allumage sont simulées. Ce faisant, vous ne devez pas appuyer sur la pédale de frein.

Si vous appuyez sur la pédale de frein et pressez la touche de démarrage et d'arrêt, le moteur démarre immédiatement.

Pour démarrer le véhicule sans utilisation active de la clé,

- la touche de démarrage et d'arrêt doit être introduite dans le contacteur d'allumage
- la clé doit se trouver à l'intérieur du véhicule
- le véhicule ne doit pas être verrouillé avec la clé ou avec la fonction KEYLESS-GO (▷ page 73)

Ne posez pas la clé dotée de la fonction KEYLESS-GO

- à côté d'appareils électroniques, tels qu'un téléphone portable ou une autre clé
- à côté d'objets métalliques, tels que des pièces de monnaie ou des films métalliques
- dans des objets métalliques, tels qu'une valise en métal

Cela risque de compromettre le fonctionnement du système KEYLESS-GO.

Si vous verrouillez le véhicule avec la télécommande de la clé ou avec la fonction KEYLESS-GO, après un court instant,

- vous ne pouvez plus mettre le contact à l'aide de la touche de démarrage et d'arrêt
- vous ne pouvez plus démarrer le moteur à l'aide de la touche de démarrage et d'arrêt jusqu'au prochain déverrouillage du véhicule

Si vous verrouillez le véhicule de manière centralisée avec la touche sur la porte avant (▷ page 79), vous pouvez toujours démarrer le moteur à l'aide de la touche de démarrage et d'arrêt.

Pour arrêter le moteur pendant la marche, appuyez pendant 3 secondes environ sur la touche de démarrage et d'arrêt. Cette fonction est indépendante de l'arrêt automatique du moteur avec la fonction ECO de démarrage et d'arrêt automatiques du moteur.

Positions de la clé avec la touche de démarrage et d'arrêt

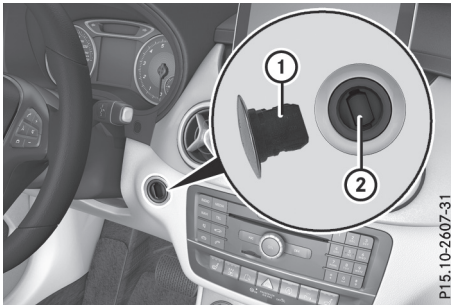

- ① Touche de démarrage et d'arrêt
- ② Contacteur d'allumage

Tous les voyants du combiné d'instruments s'allument au moment où vous mettez le contact.

Si un voyant ne s'éteint pas après le démarrage du moteur ou s'allume pendant la marche, vous trouverez de plus amples informations sous « Voyants de contrôle et d'alerte sur le combiné d'instruments » (▷ page 228).

Tant que la touche de démarrage et d'arrêt ① n'a pas été actionnée, l'électronique de bord se trouve dans la position qui correspond à « clé retirée ».

► **Établissement de l'alimentation électrique** : appuyez 1 fois sur la touche de démarrage et d'arrêt ①.

L'alimentation électrique est établie. Vous pouvez mettre les essuie-glaces en marche, par exemple.

L'alimentation électrique est à nouveau coupée lorsque

- la porte du conducteur est ouverte et que
- vous appuyez 2 fois de suite sur la touche de démarrage et d'arrêt ① à partir de cette position

► **Mise du contact** : appuyez 2 fois sur la touche de démarrage et d'arrêt ①.

Le contact est mis.

Si vous appuyez 1 fois sur la touche de démarrage et d'arrêt ① à partir de cette position, le contact est à nouveau coupé.

Retrait de la touche de démarrage et d'arrêt

Vous pouvez retirer la touche de démarrage et d'arrêt du contacteur d'allumage et démarrer le véhicule comme à l'accoutumée, avec une clé.

Vous ne pouvez passer de la touche de démarrage et d'arrêt à la clé que si le véhicule est à l'arrêt.

Vous devez en outre passer dans la position de stationnement **P**.

► Retirez la touche de démarrage et d'arrêt ① du contacteur d'allumage ②.

Vous n'avez pas besoin de retirer la touche de démarrage et d'arrêt du contacteur d'allumage lorsque vous quittez le véhicule. Prenez néanmoins toujours la clé avec vous lorsque vous quittez le véhicule. Tant que la clé se trouve à l'intérieur du véhicule,

- le véhicule peut être démarré avec la touche de démarrage et d'arrêt
- l'équipement électrique peut être utilisé

Démarrage du moteur

Consignes de sécurité importantes

ATTENTION

Si vous laissez des enfants sans surveillance à l'intérieur du véhicule, ils pourraient

- utiliser les équipements du véhicule et se coincer, par exemple

En outre, les enfants peuvent mettre le véhicule en mouvement, par exemple en

- desserrant le frein de stationnement
- désengageant la position de stationnement **P** de la boîte automatique
- démarrant le moteur

Il y a risque d'accident et de blessure.

Ne laissez jamais des enfants ni des animaux sans surveillance à l'intérieur du véhicule.

Lorsque vous quittez le véhicule, prenez toujours la clé avec vous et verrouillez le véhicule. Cela vaut également pour les téléphones portables lorsque la fonction « Clé numérique du véhicule intégrée au smartphone » est activée par l'intermédiaire de l'application Web Mercedes me connect.

ATTENTION

Les moteurs thermiques dégagent des gaz d'échappement toxiques, tels que du monoxyde de carbone. L'inhalation de ces gaz entraîne des intoxications. Il y a danger de mort. Par conséquent, ne laissez jamais tourner le moteur dans un local fermé sans aération suffisante.

ATTENTION

Des matières inflammables dont la présence est due aux conditions environnementales ou à des animaux peuvent s'enflammer au contact des pièces chaudes du moteur ou du système d'échappement. Il y a risque d'incendie. Par conséquent, vérifiez régulièrement qu'aucun corps étranger inflammable ne se trouve dans le compartiment moteur ou au niveau du système d'échappement.

Remarques générales

Lors d'un démarrage à froid, le moteur tourne à un régime relativement élevé afin que le catalyseur atteigne plus rapidement sa température de service. Le bruit du moteur peut alors changer.

Boîte de vitesses automatique

- ▶ Mettez la boîte de vitesses sur **P** (▷ page 135).
L'indicateur de position de la boîte de vitesses sur le visuel multifonction indique **P** (▷ page 134).

i Vous pouvez démarrer le moteur lorsque la boîte de vitesses se trouve en position **P** ou **N**.

Processus de démarrage avec la clé

Pour démarrer le moteur avec la clé au lieu de la touche de démarrage et d'arrêt, retirez la touche de démarrage et d'arrêt du contacteur d'allumage.

- ▶ Tournez la clé en position **3** dans le contacteur d'allumage (▷ page 126), puis relâchez-la dès que le moteur tourne.

Processus de démarrage avec la touche de démarrage et d'arrêt

La touche de démarrage et d'arrêt vous permet de démarrer votre véhicule manuellement, sans insérer la clé dans le contacteur d'allumage. La clé doit se trouver à l'intérieur du véhicule et la touche de démarrage et d'arrêt dans le contacteur d'allumage. Le démarrage manuel du moteur est indépendant du démarrage automatique du moteur avec la fonction ECO de démarrage et d'arrêt automatiques du moteur.

Vous pouvez démarrer le moteur lorsqu'une clé valable se trouve à l'intérieur du véhicule. Lorsque vous quittez le véhicule, arrêtez le moteur et prenez toujours la clé avec vous, même pour une absence de courte durée. Respectez les consignes de sécurité importantes.

- ▶ Appuyez sur la pédale de frein et maintenez-la enfoncée.
- ▶ Appuyez 1 fois sur la touche de démarrage et d'arrêt (▷ page 126).
Le moteur démarre.

Processus de démarrage avec un smartphone

Respectez les consignes de sécurité importantes relatives au démarrage du moteur (▷ page 128).

Vous pouvez aussi démarrer le moteur avec votre smartphone de l'extérieur du véhicule. Dans ce cas, le dernier réglage de la climatisation sélectionné est activé. Vous pouvez ainsi refroidir ou réchauffer l'habitacle de votre véhicule avant de prendre la route.

Démarez le moteur avec votre smartphone uniquement si vous pouvez démarrer et laisser tourner le moteur sans danger à l'endroit où est garé votre véhicule.

Respectez les dispositions légales en vigueur à l'endroit où est garé votre véhicule. Le démarrage du moteur avec un smartphone peut être limité à certains pays ou certaines régions.

Vous pouvez effectuer au maximum 2 tentatives de démarrage successives avec votre smartphone. Si vous introduisez la clé dans le contacteur d'allumage, vous pouvez de nouveau effectuer deux tentatives de démarrage avec votre smartphone.

Si vous avez démarré le moteur, vous pouvez l'arrêter à tout moment avec votre smartphone. Vous ne pouvez démarrer le moteur avec votre smartphone que si

- la clé ne se trouve pas dans le contacteur d'allumage
- la boîte de vitesses se trouve en position parking **P**
- la pédale d'accélérateur n'est pas enfoncée
- l'alarme antivol n'est pas activée
- l'alarme panique n'est pas activée
- les feux de détresse sont éteints
- le capot est fermé
- les portes sont fermées et verrouillées
- les vitres et le toit ouvrant sont fermés

Assurez-vous en outre que

- le réservoir de carburant est suffisamment rempli
- la batterie de démarrage est suffisamment chargée

ATTENTION

Si le moteur démarre de manière intempestive pendant les travaux de maintenance ou

de réparation, des parties du corps, notamment les membres, risquent d'être écrasées ou coincées. Il y a risque de blessure.

Empêchez toujours tout démarrage intempestif du moteur avant d'effectuer des travaux de maintenance ou de réparation.

Avant d'effectuer des travaux de maintenance et de réparation, assurez-vous que le moteur ne puisse pas être démarré avec votre smartphone. Vous pouvez éviter un démarrage du moteur avec votre smartphone, par exemple en

- allumant les feux de détresse
- ne verrouillant pas les portes
- ouvrant le capot

Démarrage du véhicule

Remarques générales

ATTENTION

Si le moteur tourne à un régime supérieur au régime de ralenti et que vous passez dans la position **D** ou **R** de la boîte de vitesses, le véhicule peut accélérer par à-coups. Il y a risque d'accident.

Lorsque vous passez dans la position **D** ou **R** de la boîte de vitesses, appuyez toujours fermement sur la pédale de frein et n'accélérez pas en même temps.

Accélérez avec précaution au démarrage.

Le véhicule se verrouille automatiquement de manière centralisée une fois qu'il roule. Les boutons de condamnation des portes descendent. Vous pouvez cependant ouvrir les portes de l'intérieur à tout moment.

Vous pouvez également désactiver le verrouillage automatique des portes (▷ page 196).

Vous ne pouvez faire passer la boîte de vitesses de la position **P** à la position souhaitée que si vous appuyez sur la pédale de frein. Seule cette opération permet de débloquer le verrou de stationnement.

Si vous n'appuyez pas sur la pédale de frein, vous pourrez déplacer le levier sélecteur DIRECT SELECT, mais le verrou de stationnement restera activé.

Si la température de l'huile de boîte de vitesses est inférieure à -4 °F (-20 °C), vous ne pouvez faire passer la boîte de vitesses de la position **P** à une autre position que lorsque le moteur tourne.

- ➊ Après un démarrage à froid, la boîte de vitesses change de rapport à un régime plus élevé. Cela permet au catalyseur d'atteindre plus rapidement sa température de service.

Informations sur le desserrage automatique du frein de stationnement électrique (▷ page 146).

Aide au démarrage en côte

L'aide au démarrage en côte facilite les démarrages en côte, en marche avant ou en marche arrière. Votre véhicule est maintenu à l'arrêt un court instant après que vous avez relâché la pédale de frein. Ainsi, vous disposez de suffisamment de temps pour passer à la pédale d'accélérateur et démarrer avant que le véhicule ne se mette à rouler.

⚠ ATTENTION

L'aide au démarrage en côte cesse après un court instant de freiner votre véhicule, qui peut alors se mettre à rouler. Il y a risque d'accident et de blessure.

Par conséquent, faites passer rapidement votre pied de la pédale de frein à la pédale d'accélérateur. Ne quittez jamais le véhicule lorsqu'il est immobilisé par l'aide au démarrage en côte.

L'aide au démarrage en côte n'est pas activée lorsque

- vous démarrez sur une route plane ou en descente
- la boîte de vitesses se trouve sur **N**
- le frein de stationnement électrique est serré
- l'ESP® est en panne

Pour de plus amples informations sur l'arrêt du véhicule en côte, voir (▷ page 138).

Fonction ECO de démarrage et d'arrêt automatiques du moteur

Introduction

Dans certaines conditions, la fonction ECO de démarrage et d'arrêt automatiques du moteur coupe automatiquement le moteur lorsque le véhicule s'arrête.

Le véhicule redémarre par démarrage automatique du moteur. La fonction ECO de démarrage et d'arrêt automatiques du moteur vous aide ainsi à réduire la consommation de carburant et les émissions de gaz d'échappement de votre véhicule.

Consignes de sécurité importantes

⚠ ATTENTION

Si le moteur a été arrêté automatiquement et que vous descendez du véhicule, il est redémarré automatiquement. Le véhicule peut se mettre à rouler. Il y a risque d'accident et de blessure.

Avant de quitter le véhicule, coupez toujours le contact et immobilisez le véhicule pour qu'il ne puisse pas se mettre à rouler.

Remarques générales

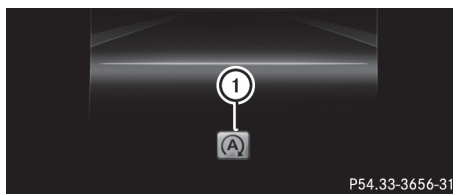

- ① Affichage de la fonction ECO de démarrage et d'arrêt automatiques du moteur (exemple : visuel multifonction couleur)

La fonction ECO de démarrage et d'arrêt automatiques du moteur est activée lorsque vous démarrez le moteur avec la clé ou avec la touche de démarrage et d'arrêt.

Lorsque le moteur a été arrêté automatiquement par la fonction ECO de démarrage et d'arrêt automatiques, le symbole ECO **A** apparaît sur le visuel multifonction.

Arrêt automatique du moteur

Lorsque, en position **D** ou **N**, vous arrêtez le véhicule, la fonction ECO de démarrage et d'arrêt automatiques du moteur arrête automatiquement le moteur.

La fonction ECO de démarrage et d'arrêt automatiques du moteur est opérationnelle lorsque, par exemple,

- le voyant de la touche ECO est allumé en vert
- la température extérieure se situe dans une plage adaptée au système
- le moteur a atteint sa température de service
- la température réglée pour l'habitacle est atteinte
- la batterie est suffisamment chargée
- le système ne détecte pas de buée sur le pare-brise alors que le climatiseur est en marche
- le capot est fermé
- la porte du conducteur est fermée et le conducteur a bouclé sa ceinture

Tous les systèmes du véhicule restent activés pendant l'arrêt automatique du moteur.

Vous pouvez également activer la fonction HOLD lorsque le moteur a été arrêté automatiquement. Pendant la phase d'arrêt automatique, vous n'avez alors plus besoin d'appuyer sur la pédale de frein. Si vous appuyez sur la pédale d'accélérateur, le moteur démarre automatiquement et le freinage exercé par la fonction HOLD n'est plus actif.

L'arrêt automatique du moteur peut s'effectuer au maximum 4 fois de suite (un 1er arrêt du moteur, suivi de 3 autres).

Démarrage automatique du moteur

Le moteur est démarré automatiquement lorsque

- vous désactivez la fonction ECO de démarrage et d'arrêt automatiques du moteur par l'intermédiaire de la touche ECO
- vous relâchez la pédale de frein alors que la boîte de vitesses est en position **D** ou **N** et que la fonction HOLD n'est pas activée

- vous appuyez sur la pédale d'accélérateur
 - vous engagez la marche arrière **R**
 - vous quittez la position **P**
 - vous détachez votre ceinture ou ouvrez la porte du conducteur
 - le véhicule se met à rouler
 - le système de freinage l'exige
 - la température dans l'habitacle se trouve en dehors de la plage réglée
 - le système détecte de la buée sur le pare-brise alors que le climatiseur est en marche
 - l'état de charge de la batterie est trop faible
- Le moteur n'est pas démarré en cas de passage en position **P**.

Désactivation et activation de la fonction ECO de démarrage et d'arrêt automatiques du moteur

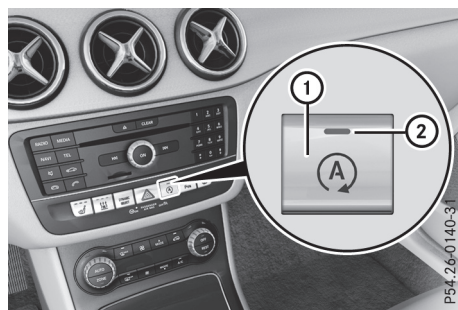

- **Arrêt** : appuyez sur la touche ECO ①. Le voyant ② s'éteint.
- **Mise en marche** : appuyez sur la touche ECO ①. Le voyant ② s'allume.

Lorsque le voyant ② est éteint, cela signifie que la fonction ECO de démarrage et d'arrêt automatiques du moteur a été désactivée manuellement ou est désactivée en raison d'un dysfonctionnement. Le moteur ne s'arrête plus automatiquement à l'arrêt du véhicule.

Problèmes relatifs au moteur	
Problèmes	Causes et conséquences possibles et ► Solutions
Le moteur ne démarre pas.	<p>La fonction HOLD ou le pilote automatique de régulation de distance DISTRONIC sont activés.</p> <ul style="list-style-type: none"> ► Désactivez la fonction HOLD (▷ page 164) ou le pilote automatique de régulation de distance DISTRONIC (▷ page 160). ► Redémarrez le moteur.
Le moteur ne démarre pas. Vous pouvez entendre le bruit du démarreur.	<ul style="list-style-type: none"> • L'électronique du moteur est en panne. • L'alimentation en carburant est en panne. <p>Avant d'effectuer une nouvelle tentative de démarrage :</p> <ul style="list-style-type: none"> ► Ramenez la clé en position 0 dans le contacteur d'allumage. <p>ou</p> <ul style="list-style-type: none"> ► Appuyez sur la touche de démarrage et d'arrêt autant de fois qu'il est nécessaire pour que tous les voyants qui se trouvent sur le combiné d'instruments soient éteints. ► Redémarrez le moteur. Veillez cependant à ne pas décharger la batterie par des tentatives longues et répétées. <p>Si le moteur ne démarre toujours pas après plusieurs tentatives :</p> <ul style="list-style-type: none"> ► Prenez contact avec un atelier qualifié.
Le moteur ne démarre pas. Vous n'entendez pas le démarreur tourner.	<p>La tension de bord est trop basse (tension de la batterie trop faible ou batterie déchargée).</p> <ul style="list-style-type: none"> ► Essayez l'aide au démarrage (▷ page 291). <p>Si le moteur ne démarre toujours pas avec l'aide au démarrage :</p> <ul style="list-style-type: none"> ► Prenez contact avec un atelier qualifié. <p>Le démarreur a été soumis à une contrainte thermique trop élevée.</p> <ul style="list-style-type: none"> ► Laissez refroidir le démarreur pendant 2 minutes environ. ► Redémarrez le moteur. <p>Si le moteur ne démarre toujours pas :</p> <ul style="list-style-type: none"> ► Prenez contact avec un atelier qualifié.

Problèmes	Causes et conséquences possibles et ► Solutions
Le moteur tourne irrégulièrement et a des ratés d'allumage.	<p>L'électronique du moteur ou un élément mécanique de la gestion moteur est en panne.</p> <ul style="list-style-type: none"> ► N'accélérez que faiblement. Sinon, du carburant non brûlé peut parvenir au catalyseur et l'endommager. ► Faites immédiatement éliminer la cause du problème par un atelier qualifié.
L'indicateur de température du liquide de refroidissement affiche une température supérieure à 248 °F (120 °C). En outre, le voyant d'alerte du liquide de refroidissement peut s'allumer et un signal d'alerte retentir.	<p>Le niveau du liquide de refroidissement est trop bas. Le liquide de refroidissement est trop chaud et le moteur n'est pas suffisamment refroidi.</p> <ul style="list-style-type: none"> ► Arrêtez le véhicule dès que possible et laissez le moteur et le liquide de refroidissement refroidir. ► Contrôlez le niveau du liquide de refroidissement (▷ page 269). Tenez compte pour cela des avertissements et faites l'appoint de liquide de refroidissement si nécessaire.

Touche DYNAMIC SELECT

Changez de programme de conduite avec la touche DYNAMIC SELECT. Selon le programme de conduite sélectionné, les caractéristiques suivantes du véhicule sont modifiées :

- l'entraînement (gestion moteur et gestion boîtes de vitesses)
- le train de roulement (véhicules équipés d'un système d'amortissement réglable)
- le son du système d'échappement (véhicules équipés d'un système d'échappement sport)
- la direction
- la disponibilité de la fonction ECO de démarrage et d'arrêt automatiques du moteur
- la climatisation

Le programme de conduite **C** est activé à chaque fois que vous redémarrez le moteur avec la clé ou avec la touche de démarrage et d'arrêt. Pour de plus amples informations sur le démarrage du moteur, voir (▷ page 138).



- Appuyez sur la touche DYNAMIC SELECT ① jusqu'à ce que le programme de conduite souhaité soit sélectionné.

Le programme de conduite sélectionné est affiché sur le visuel multifonction. Au bout de 5 secondes, le programme de conduite sélectionné disparaît et l'icône de statut correspondant au programme de conduite sélectionné apparaît.

En outre, les réglages actuels du programme de conduite sont affichés pendant un court instant sur le visuel du système multimédia.

- ❗ La fonction ECO de démarrage et d'arrêt automatiques du moteur est désactivée d'usine dans quelques pays en raison de la qualité du carburant disponible. Dans ce cas, la fonction ECO de démarrage et d'arrêt automatiques du moteur n'est disponible dans aucun programme de conduite, indépendam-

ment de l'affichage sur le visuel du système multimédia.

Programmes de conduite disponibles :

C Comfort	Conduite confortable et économique
S Sport	Conduite sportive
I Individual	Réglage personnalisé
E Economy	Conduite particulièrement économique

Pour de plus amples informations sur les programmes de conduite, voir (▷ page 138).

Vous pouvez changer vous-même de rapport en utilisant les palettes de changement de rapport au volant. Pour de plus amples informations sur le changement de rapport manuel, voir (▷ page 139).

Boîte de vitesses automatique

Consignes de sécurité importantes

⚠ ATTENTION

Si le moteur tourne à un régime supérieur au régime de ralenti et que vous passez dans la position **D** ou **R** de la boîte de vitesses, le véhicule peut accélérer par à-coups. Il y a risque d'accident.

Lorsque vous passez dans la position **D** ou **R** de la boîte de vitesses, appuyez toujours fermement sur la pédale de frein et n'accélérez pas en même temps.

⚠ ATTENTION

Lorsque vous arrêtez le moteur, la boîte de vitesses passe au point mort **N**. Le véhicule peut se mettre à rouler. Il y a risque d'accident.

Après avoir arrêté le moteur, mettez la boîte de vitesses sur **P**. Le frein de stationnement vous permet d'immobiliser le véhicule à l'arrêt.

Levier sélecteur DIRECT SELECT

Vue d'ensemble de la commande de boîte de vitesses

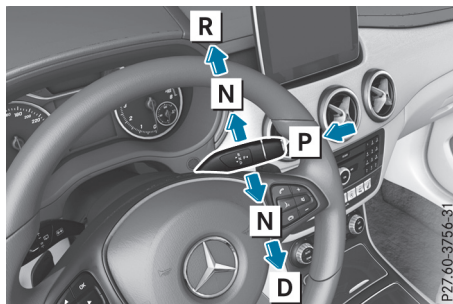

- P** Position de stationnement avec verrou de stationnement
- R** Marche arrière
- N** Point mort
- D** Position de marche

Le levier sélecteur DIRECT SELECT se trouve à droite sur la colonne de direction.

Le levier sélecteur DIRECT SELECT revient toujours en position initiale. La position actuelle de la boîte de vitesses **P**, **R**, **N** ou **D** apparaît sur l'indicateur de la boîte de vitesses qui se trouve sur le visuel multifonction (▷ page 134).

Indicateur de la boîte de vitesses et indicateur du programme de conduite

La position actuelle de la boîte de vitesses et le programme de conduite apparaissent sur le visuel multifonction.

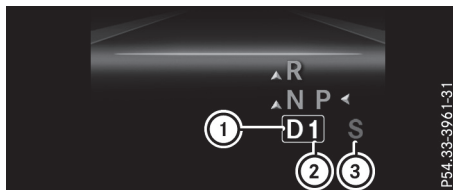

- ① Indicateur de la boîte de vitesses
- ② Rapport engagé
- ③ Indicateur du programme de conduite

Les flèches sur l'indicateur de la boîte de vitesses indiquent la position sur laquelle vous pouvez mettre la boîte de vitesses à l'aide du levier sélecteur DIRECT SELECT ainsi que la manière de procéder.

Si l'indicateur de la boîte de vitesses sur le visuel multifonction est en panne, vous devriez contrôler, en démarrant avec précaution, que la position de la boîte de vitesses engagée est bien celle que vous avez souhaitée. Pour ce faire, sélectionnez de préférence la position **D** et le programme de conduite **E** ou **S**.

Passage dans la position de stationnement P

! Lorsque le régime moteur est trop élevé ou que le véhicule est en mouvement, ne faites pas passer la boîte de vitesses automatique directement de **D** à **R**, de **R** à **D** ou directement à **P**. Sinon, vous pourriez endommager la boîte de vitesses automatique.

- ▶ Appuyez sur la touche qui se trouve sur le levier sélecteur DIRECT SELECT (flèche **P**). L'indicateur de la boîte de vitesses sur le visuel multifonction indique **P**.

Lorsque vous êtes passé dans la position de stationnement **P**, assurez-vous que l'indicateur de la boîte de vitesses sur le visuel multifonction indique **P**.

Vous ne pouvez passer dans la position de stationnement **P** que si le véhicule est à l'arrêt. Lorsque le régime moteur est élevé, ne faites pas passer la boîte de vitesses directement en position de stationnement **P**.

Lorsque vous appuyez sur la pédale de frein et que vous actionnez le levier sélecteur DIRECT SELECT vers le haut ou vers le bas, vous débloquent le verrou de stationnement. La boîte de vitesses est au point mort **N**.

Si la température de l'huile de boîte de vitesses est inférieure à -4 °F (-20 °C), vous ne pouvez faire passer la boîte de vitesses de la position **P** à une autre position que lorsque le moteur tourne.

Si vous voulez passer directement de la position de stationnement **P** à la position **R** ou **D**,

- appuyez sur la pédale de frein et
- actionnez le levier sélecteur DIRECT SELECT vers le haut ou vers le bas au-delà du 1er point de résistance

Passage automatique dans la position de stationnement P

La boîte de vitesses automatique passe automatiquement dans la position de stationnement **P** lorsque

- vous coupez le moteur avec la clé et retirez celle-ci
- vous coupez le moteur avec la clé ou avec la touche de démarrage et d'arrêt et ouvrez la porte du conducteur ou du passager
- vous ouvrez la porte du conducteur alors que le véhicule est immobilisé ou que vous roulez à très faible vitesse et que le levier sélecteur se trouve sur **D** ou **R**

Dans certaines conditions, la boîte de vitesses automatique passe automatiquement sur **P** lorsque la fonction HOLD ou le pilote automatique de régulation de distance DISTRONIC est activé. Tenez compte pour cela des remarques relatives à la fonction HOLD (> page 164) et au pilote automatique de régulation de distance DISTRONIC (> page 159).

Engagement de la marche arrière R

! Mettez la boîte de vitesses automatique sur **R** uniquement lorsque le véhicule est à l'arrêt.

- ▶ Appuyez sur la pédale de frein et maintenez-la enfoncée.
- ▶ Actionnez le levier sélecteur DIRECT SELECT vers le haut au-delà du 1er point de résistance.

Lorsque la marche arrière est engagée, la fonction ECO de démarrage et d'arrêt automatiques du moteur n'est pas disponible. Pour de plus amples informations sur la fonction ECO de démarrage et d'arrêt automatiques du moteur, voir (> page 130).

Passage au point mort N

ATTENTION

Si vous laissez des enfants sans surveillance à l'intérieur du véhicule, ils pourraient

- utiliser les équipements du véhicule et se coincer, par exemple

En outre, les enfants peuvent mettre le véhicule en mouvement, par exemple en

- desserrant le frein de stationnement
- désengageant la position de stationnement **P** de la boîte automatique
- démarrant le moteur

Il y a risque d'accident et de blessure.

Ne laissez jamais des enfants ni des animaux sans surveillance à l'intérieur du véhicule.

Lorsque vous quittez le véhicule, prenez toujours la clé avec vous et verrouillez le véhicule. Cela vaut également pour les téléphones portables lorsque la fonction « Clé numérique du véhicule intégrée au smartphone » est activée par l'intermédiaire de l'application Web Mercedes me connect.

- ▶ Lorsque la boîte de vitesses se trouve sur **D** ou **R** : actionnez le levier sélecteur DIRECT SELECT vers le haut ou vers le bas jusqu'au 1er point de résistance.
- ▶ Lorsque la boîte de vitesses se trouve sur **P** : appuyez sur la pédale de frein et actionnez le levier sélecteur DIRECT SELECT vers le haut ou vers le bas jusqu'au 1er point de résistance.

Si vous coupez le moteur alors que le levier sélecteur se trouve sur **R** ou **D**, la boîte de vitesses automatique passe automatiquement sur **N**.

Avec la clé : si vous ouvrez ensuite la porte du conducteur ou du passager ou si vous retirez la clé, la boîte de vitesses automatique passe automatiquement sur **P**.

Avec la touche de démarrage et d'arrêt : si vous ouvrez ensuite la porte du conducteur ou du passager, la boîte de vitesses automatique passe automatiquement sur **P**.

Si la boîte de vitesses automatique doit être maintenue au point mort **N** (si vous passez le véhicule dans une station de lavage avec dispositif d'entraînement, par exemple) :

- ▶ **Véhicules équipés de la touche de démarrage et d'arrêt :** retirez la touche de démarrage et d'arrêt du contacteur d'allumage.
- ▶ Introduisez la clé dans le contacteur d'allumage.
- ▶ **Tous les véhicules :** mettez le contact.

- ▶ Appuyez sur la pédale de frein et maintenez-la enfoncée.
- ▶ Mettez la boîte de vitesses au point mort **N**.
- ▶ Relâchez la pédale de frein.
- ▶ Desserrez le frein de stationnement électrique.
- ▶ Coupez le contact et laissez la clé dans le contacteur d'allumage.

Engagement de la position de marche D

- ▶ Lorsque la boîte de vitesses se trouve sur **R** ou **N** : actionnez le levier sélecteur DIRECT SELECT vers le bas au-delà du 1er point de résistance.
- ▶ Lorsque la boîte de vitesses se trouve sur **P** : appuyez sur la pédale de frein et actionnez le levier sélecteur DIRECT SELECT vers le bas au-delà du 1er point de résistance.

Positions de la boîte de vitesses

P

Position de stationnement

Elle immobilise le véhicule à l'arrêt. Mettez la boîte de vitesses sur **P** uniquement lorsque le véhicule est à l'arrêt. Le verrou de stationnement n'est pas destiné à servir de frein lorsque vous stationnez. Pour immobiliser le véhicule, serrez toujours le frein de stationnement électrique en plus d'activer le verrou de stationnement.

En cas de perturbation au niveau de l'électronique du véhicule, la boîte de vitesses peut être bloquée en position **P**. Faites immédiatement contrôler l'électronique du véhicule par un atelier qualifié.

La boîte de vitesses automatique passe automatiquement dans la position de stationnement **P** lorsque

- vous coupez le moteur avec la clé et retirez celle-ci
- vous coupez le moteur avec la clé ou avec la touche de démarrage et d'arrêt et ouvrez la porte du conducteur ou du passager
- vous ouvrez la porte du conducteur alors que le véhicule est immobilisé ou que vous roulez à très faible vitesse et que le levier sélecteur se trouve sur **D** ou **R**

R

Marche arrière

Mettez la boîte de vitesses sur **R** uniquement lorsque le véhicule est à l'arrêt.

N

Neutre – Point mort

Ne mettez pas la boîte de vitesses automatique sur **N** pendant la marche. Sinon, vous pourriez l'endommager.

Le moteur ne transmet aucune force aux roues motrices.

En desserrant les freins, vous pouvez déplacer le véhicule, par exemple le pousser ou le remorquer.

Lorsque l'ESP® est désactivé ou en panne, mettez la boîte de vitesses sur **N** si le véhicule menace de déraiper (sur une chaussée glissante, par exemple).

Si vous coupez le moteur alors que le levier sélecteur se trouve sur **R** ou **D**, la boîte de vitesses automatique passe automatiquement sur **N**.

! Si le véhicule roule au ralenti **N**, cela risque de provoquer des dommages au niveau de la transmission de la force motrice.

D

Drive – Marche avant

La boîte de vitesses automatique passe automatiquement les rapports. Tous les rapports de marche avant sont disponibles.

Recommandations pour la conduite

Changement de rapport

Lorsque la boîte de vitesses automatique se trouve sur **D**, elle engage automatiquement le rapport approprié. Cela dépend

- du programme de conduite sélectionné
- de la position de la pédale d'accélérateur
- de la vitesse du véhicule

Position de la pédale d'accélérateur

Le style de conduite influence le comportement de la boîte de vitesses automatique :

- Faible accélération : montée des rapports avancée
- Forte accélération : montée des rapports retardée

Arrêt du véhicule en côte

ATTENTION

En cas de surchauffe de l'embrayage, l'électronique débraye automatiquement. La transmission de la force motrice est alors interrompue. Le véhicule risque, par exemple, de reculer en montée. Il y a risque d'accident.

Ne maintenez jamais le véhicule à l'arrêt en côte en appuyant sur la pédale d'accélérateur.

Si vous maintenez le véhicule à l'arrêt en côte en appuyant sur la pédale d'accélérateur, l'embrayage risque de surchauffer. En cas de surchauffe de l'embrayage, un signal d'alerte retentit.

Le message **Arrêter véhicule Mettre boîte sur P Laisser tourner mot.** apparaît sur le visuel multifonction. Vous ne pouvez poursuivre votre route qu'à partir du moment où l'embrayage a refroidi et que le message disparaît du visuel multifonction.

Ne maintenez pas le véhicule à l'arrêt en côte en appuyant sur la pédale d'accélérateur. Au lieu de cela, maintenez toujours le véhicule à l'arrêt en côte

- en appuyant sur la pédale de frein ou
- en activant la fonction HOLD ou
- en serrant le frein de stationnement électrique

Kickdown

Utilisez le kickdown pour bénéficier d'une accélération maximale :

- ▶ Enfoncez la pédale d'accélérateur au-delà du point de résistance.
La boîte de vitesses automatique engage un rapport inférieur en fonction du régime moteur.
- ▶ Lorsque vous avez atteint la vitesse souhaitée, diminuez la pression sur la pédale d'accélérateur.
La boîte de vitesses automatique monte de nouveau les rapports.

Pour de plus amples informations sur le kickdown dans le programme de conduite manuel **M**, voir (▷ page 140).

Dégagement du véhicule

Pour dégager un véhicule enlisé dans la boue ou la neige, il peut être utile de commuter constamment entre les positions **[D]** et **[R]**. La gestion moteur du véhicule limite la commutation entre les positions à une vitesse maximale de 5 mph (9 km/h). Pour commuter entre les positions **[D]** et **[R]**, déplacez le levier sélecteur DIRECT SELECT vers le haut et vers le bas au-delà du point de résistance.

Programmes de conduite

Programme de conduite C (Comfort)

Le programme de conduite **C** présente les caractéristiques suivantes :

- Le comportement routier du véhicule est confortable et économique.
- Le véhicule démarre plus doucement en marche avant comme en marche arrière, sauf à pleins gaz.
- La stabilité de marche du véhicule (sur chaussée glissante, par exemple) est améliorée.
- Consommation de carburant optimale grâce au passage précoce des rapports par la boîte de vitesses automatique. Les régimes moteur sont plus faibles et les roues ont moins tendance à patiner.

Programme de conduite S (Sport)

Le programme de conduite **S** présente les caractéristiques suivantes :

- Réglages du moteur privilégiant une conduite sportive.
- La boîte de vitesses automatique monte les rapports plus tard. Le passage tardif des rapports par la boîte de vitesses automatique peut entraîner une consommation de carburant plus élevée.

Programme de conduite I (Individual)

Dans le programme de conduite **I**, vous pouvez définir vous-même les caractéristiques suivantes du programme de conduite :

- l'entraînement (gestion moteur et gestion boîtes de vitesses)
- le train de roulement (véhicules équipés d'un système d'amortissement réglable)

- la direction
- la disponibilité de la fonction ECO de démarrage et d'arrêt automatiques du moteur
- la climatisation

Pour de plus amples informations sur la configuration du programme de conduite **I** avec le système multimédia, voir la notice d'utilisation numérique.

- i** Pour changer vous-même de rapport en permanence avec le programme de conduite **I** en utilisant les palettes qui se trouvent sur le volant, sélectionnez le réglage **M** (Manual) pour l'entraînement.

Programme de conduite E (Economy)

Le programme de conduite **E** présente les caractéristiques suivantes :

- Réglages du moteur privilégiant le confort.
- Consommation de carburant optimale grâce au passage précoce des rapports par la boîte de vitesses automatique.
- Le véhicule démarre plus doucement en marche avant comme en marche arrière, sauf à pleins gaz.
- La stabilité de marche du véhicule (sur chaussée glissante, par exemple) est améliorée.
- La boîte de vitesses automatique monte les rapports plus tôt. Les régimes moteur sont plus faibles et les roues ont moins tendance à patiner.
- Lorsque les conditions internes au moteur sont remplies et que la pédale d'accélérateur n'est pas enfoncée, le mode croisière s'active. L'accouplement de la boîte de vitesses s'ouvre alors et le véhicule continue à rouler en utilisant son énergie cinétique. Cela vous permet de surmonter de longues distances sans frein moteur et de faire une économie de carburant.

- i** La disponibilité du mode croisière dépend entre autres des facteurs suivants :
- de la température du moteur et de la température de la boîte de vitesses
 - de la pente
 - de la vitesse du véhicule
 - de l'exécution de fonctions d'adaptation régulières

Si vous appuyez sur la pédale de frein, le mode croisière est désactivé en fonction de la force exercée sur la pédale.

Si vous activez le TEMPOMAT ou le pilote automatique de régulation de distance DISTRONIC, le mode croisière n'est pas disponible.

Changement de rapport manuel

Remarques générales

Vous pouvez changer vous-même de rapport en utilisant les palettes de changement de rapport au volant. La boîte de vitesses doit pour cela se trouver sur **D**.

Dans la mesure où un changement de rapport est permis, la boîte de vitesses automatique engage aussitôt, en fonction de la palette que vous tirez, le rapport immédiatement inférieur ou supérieur.

Lorsque vous activez le changement de rapport manuel, le rapport actuel s'affiche sur le visuel multifonction à la place de la position de la boîte de vitesses **D**.

Lorsque le changement de rapport manuel est désactivé, les rapports sont de nouveau engagés automatiquement.

Réglage temporaire



- **Activation :** mettez le levier sélecteur DIRECT SELECT sur **D**.
- Tirez la palette **1** ou **2** qui se trouve sur le volant.

Le réglage temporaire reste activé pendant un certain temps. Dans certaines conditions, cette durée minimale est prolongée, par exemple en cas d'accélération transversale, pendant une

phase de poussée ou lorsque vous roulez sur un terrain à forte déclivité.

- **Désactivation :** tirez la palette ② qui se trouve sur le volant et maintenez-la tirée.

ou

- Mettez la boîte de vitesses sur une autre position à l'aide du levier sélecteur DIRECT SELECT.

ou

- Changez de programme de conduite avec la touche DYNAMIC SELECT.

Passage des rapports

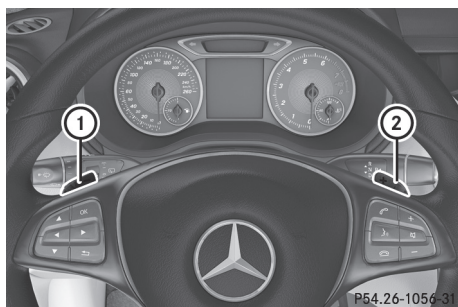

- **Montée des rapports :** tirez la palette ② qui se trouve sur le volant.

La boîte de vitesses automatique engage le rapport immédiatement supérieur.

Si le régime moteur maximal pour le rapport actuellement engagé est atteint et si vous continuez d'accélérer, la boîte de vitesses automatique engage automatiquement un rapport supérieur afin de ne pas endommager le moteur.

- **Descente des rapports :** tirez la palette ① qui se trouve sur le volant.

La boîte de vitesses automatique engage le rapport immédiatement inférieur.

En cas de décélération, la descente des rapports s'effectue automatiquement.

Si le régime moteur maximal risque d'être dépassé en cas de passage à un rapport inférieur, la boîte de vitesses automatique ne descend pas les rapports afin de ne pas endommager le moteur.

Recommandation de changement de rapport



Les recommandations de changement de rapport vous aident à adopter un style de conduite économe. Le rapport recommandé apparaît sur le visuel multifonction.

- Engagez le rapport indiqué ② lorsque la recommandation de changement de rapport correspondante ① apparaît sur le visuel multifonction.

Kickdown

- Pour bénéficier d'une accélération maximale, enfoncez la pédale d'accélérateur au-delà du point de résistance.

La boîte de vitesses automatique engage un rapport inférieur en fonction du régime moteur.

- Lorsque vous avez atteint la vitesse souhaitée, montez de nouveau les rapports.

Pendant le kickdown, vous ne pouvez pas changer de rapport avec les palettes qui se trouvent sur le volant.

A pleins gaz, la boîte de vitesses automatique engage le rapport immédiatement supérieur dès que le régime maximal du moteur est atteint. Cela permet d'éviter un sursrégime du moteur.

Problèmes relatifs à la boîte de vitesses	
Problèmes	Causes et conséquences possibles et ► Solutions
Les rapports passent difficilement.	La boîte de vitesses perd de l'huile. ► Faites immédiatement contrôler la boîte de vitesses par un atelier qualifié.
Le véhicule a moins de reprise que d'habitude. La boîte de vitesses ne passe plus tous les rapports. Vous ne pouvez plus engager la marche arrière.	La boîte de vitesses est en mode de fonctionnement de secours. ► Arrêtez-vous. ► Mettez la boîte de vitesses sur P . ► Arrêtez le moteur. ► Attendez 10 secondes au minimum avant de redémarrer le moteur. ► Mettez la boîte de vitesses sur D . ► Faites immédiatement contrôler la boîte de vitesses par un atelier qualifié.

Ravitaillement en carburant

Consignes de sécurité importantes

⚠ ATTENTION
Les carburants sont facilement inflammables. Une manipulation incorrecte des carburants peut entraîner un risque d'incendie et d'explosion.
Évitez impérativement d'approcher un feu ou une flamme nue, de fumer ou de provoquer des étincelles. Arrêtez le moteur et le chauffage additionnel (si disponible) avant de ravitailler.

⚠ ATTENTION
Les carburants sont toxiques et dangereux pour la santé. Il y a risque de blessure.
Évitez impérativement que du carburant n'entre en contact avec la peau, les yeux ou les vêtements ou qu'il ne soit ingéré. N'inhalez pas les vapeurs de carburant. Conservez les carburants hors de portée des enfants.

En cas de contact avec du carburant, tenez compte des remarques suivantes :

- En cas de contact avec la peau, rincez immédiatement le carburant avec de l'eau et du savon.
- Si le carburant est entré en contact avec les yeux, rincez immédiatement et soigneusement à l'eau claire. Consultez immédiatement un médecin.
- En cas d'ingestion, consultez immédiatement un médecin. Ne provoquez pas de vomissements.
- Changez immédiatement de vêtements s'ils ont été souillés par du carburant.

⚠ ATTENTION
L'accumulation d'électricité statique peut provoquer des étincelles et enflammer les vapeurs de carburant. Il y a risque d'incendie et d'explosion.
Touchez toujours la carrosserie du véhicule juste avant d'ouvrir le bouchon du réservoir ou de saisir le pistolet. Vous éliminez ainsi l'électricité statique éventuellement présente.

! Ne ravitaillez pas un véhicule équipé d'un moteur à essence avec du gazole. Ne mettez pas le contact si vous avez ravitaillé le véhi-

cule par erreur avec un mauvais carburant. Sinon, celui-ci pourrait passer dans le système d'alimentation en carburant. De petites quantités du mauvais carburant suffisent pour endommager le système d'alimentation en carburant et le moteur. Prenez contact avec un atelier qualifié et faites vidanger entièrement le réservoir ainsi que les conduites de carburant.

❗ Si vous remplissez trop le réservoir de carburant, vous risquez d'endommager le système d'alimentation en carburant.

❗ Veillez à ne pas répandre de carburant sur les surfaces peintes. Sinon, vous risquez d'endommager la peinture.

❗ Utilisez un filtre lorsque vous faites l'appoint de carburant avec un jerrycan. Sinon, des particules provenant du jerrycan risquent de boucher les conduites de carburant et/ou le système d'injection.

Ne remontez pas à bord du véhicule pendant le ravitaillement. Vous risqueriez de vous charger à nouveau en électricité statique.

Si vous remplissez trop le réservoir de carburant, du carburant peut gicler lorsque vous retirez le pistolet.

Pour de plus amples informations sur le carburant et la qualité du carburant, voir (▷ page 328).

Ravitaillement en carburant

Informations générales

Respectez les consignes de sécurité importantes (▷ page 141).

Lorsque vous déverrouillez ou verrouillez le véhicule avec la clé, la trappe du réservoir est automatiquement déverrouillée ou verrouillée.

La position du bouchon du réservoir est signalée sur le combiné d'instruments par le symbole . La flèche située à côté de la pompe indique le côté du véhicule.

Ouverture de la trappe du réservoir

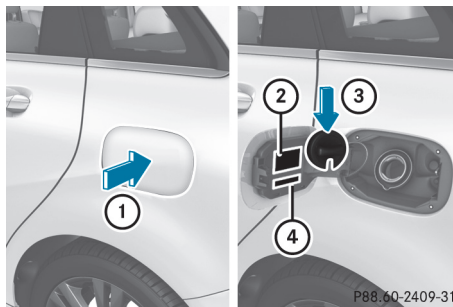

- ① Ouverture de la trappe du réservoir
- ② Tableau des pressions de gonflage des pneus
- ③ Rangement du bouchon du réservoir
- ④ Etiquette de rappel relative au type de carburant à utiliser

▶ Arrêtez le moteur.

▶ Retirez la clé du contacteur d'allumage.

Ou, dans le cas des véhicules équipés de la fonction de démarrage KEYLESS-GO ou de la fonction KEYLESS-GO :

▶ Ouvrez la porte du conducteur.

L'électronique du véhicule passe alors en position **[0]**. Cela correspond à « clé retirée ».

▶ Appuyez sur la trappe du réservoir (flèche ①). La trappe du réservoir s'ouvre.

▶ Tournez le bouchon vers la gauche et enlevez-le.

▶ Placez le bouchon sur le support qui se trouve à l'intérieur de la trappe du réservoir ③.

▶ Introduisez la tubulure de remplissage du pistolet entièrement dans le réservoir, accrochez-la et faites le plein.

▶ Remplissez le réservoir de carburant uniquement jusqu'à l'arrêt automatique du pistolet.

i Après le premier arrêt automatique du pistolet, n'ajoutez plus de carburant. Sinon, du carburant risque de s'écouler.

Fermeture de la trappe du réservoir

▶ Mettez le bouchon du réservoir en place sur le réservoir, puis tournez-le vers la droite jusqu'à ce qu'il s'encliquette de manière audible.

▶ Fermez la trappe du réservoir.



Refermez la trappe du réservoir avant de verrouiller le véhicule.

Si vous roulez avec le bouchon du réservoir ouvert, le voyant d'alerte de réserve de carburant  clignote. Un message apparaît sur le visuel multifonction (▷ page 215).

En outre, le voyant d'alerte de diagnostic moteur  peut s'allumer (▷ page 235).

Pour de plus amples informations sur les voyants de contrôle et d'alerte qui se trouvent sur le combiné d'instruments, voir (▷ page 235).

Problèmes relatifs au carburant et au réservoir de carburant

Problèmes	Causes et conséquences possibles et ► Solutions
Le véhicule perd du carburant.	<p>La conduite de carburant ou le réservoir sont défectueux.</p> <p> ATTENTION</p> <p>Il y a risque d'incendie et d'explosion.</p> <ul style="list-style-type: none"> ► Serrez le frein de stationnement électrique. ► Arrêtez le moteur. ► Retirez la clé du contacteur d'allumage. <p>Ou, dans le cas de véhicules équipés de la fonction de démarrage KEYLESS-GO ou de la fonction KEYLESS-GO :</p> <ul style="list-style-type: none"> ► Ouvrez la porte du conducteur. L'électronique du véhicule passe alors en position . Cela correspond à « clé retirée ». ► Ne redémarrez le moteur en aucun cas ! ► Prenez contact avec un atelier qualifié.
Vous ne pouvez pas ouvrir la trappe du réservoir.	<p>La trappe du réservoir n'est pas déverrouillée.</p> <ul style="list-style-type: none"> ► Déverrouillez le véhicule (▷ page 72).
	<p>La pile de la clé est faible ou déchargée.</p> <ul style="list-style-type: none"> ► Déverrouillez le véhicule avec la clé de secours (▷ page 80).
	<p>La trappe du réservoir est déverrouillée, mais le mécanisme d'ouverture est coincé.</p> <ul style="list-style-type: none"> ► Prenez contact avec un atelier qualifié.

Stationnement

Consignes de sécurité importantes

ATTENTION

Si des matières inflammables (des feuilles, de l'herbe ou des branches, par exemple) entrent en contact avec des pièces brûlantes du système d'échappement ou avec le flux des gaz d'échappement, elles peuvent s'enflammer. Il y a risque d'incendie.

Garez le véhicule de façon à ce qu'aucune matière inflammable n'entre en contact avec des pièces brûlantes du véhicule. Ne vous garez surtout pas sur des champs d'herbe sèche ou de chaume.

⚠ ATTENTION

Si vous laissez des enfants sans surveillance à l'intérieur du véhicule, ils pourraient mettre le véhicule en mouvement, par exemple en

- desserrant le frein de stationnement
- désengageant la position de stationnement **P** (véhicules équipés d'une boîte de vitesses automatique)
- démarrant le moteur

Ils pourraient en outre utiliser les équipements du véhicule et se coincer. Il y a risque d'accident et de blessure.

Lorsque vous quittez le véhicule, prenez toujours la clé avec vous et verrouillez le véhicule. Ne laissez jamais des enfants sans surveillance à l'intérieur du véhicule.

! Immobilisez toujours correctement le véhicule pour qu'il ne puisse pas se mettre à rouler. Sinon, vous risquez d'endommager le véhicule ou la chaîne cinématique du véhicule.

Pour que le véhicule soit correctement immobilisé, il faut que

- le frein de stationnement électrique soit serré
- la boîte de vitesses soit sur **P** et que l'indicateur de la boîte de vitesses sur le visuel multifonction indique **P**
- la clé soit retirée
- sur une forte déclivité, les roues avant soient braquées en direction du trottoir

Arrêt du moteur**Consignes de sécurité importantes****⚠ ATTENTION**

Lorsque vous arrêtez le moteur, la boîte de vitesses passe au point mort **N**. Le véhicule peut se mettre à rouler. Il y a risque d'accident.

Après avoir arrêté le moteur, mettez la boîte de vitesses sur **P**. Le frein de stationnement vous permet d'immobiliser le véhicule à l'arrêt.

Boîte de vitesses automatique

- ▶ Serrez le frein de stationnement électrique.
- ▶ Mettez la boîte de vitesses sur **P**.
- ▶ **Avec la clé :** tournez la clé en position **0** dans le contacteur d'allumage, puis retirez-la. L'antidémarrage est activé.
- ▶ **Avec la touche de démarrage et d'arrêt :** appuyez sur la touche de démarrage et d'arrêt (▷ page 126).
Le moteur s'arrête et tous les voyants du combiné d'instruments s'éteignent.

Lorsque la porte du conducteur est fermée, cela correspond à « clé en position **1** ». Lorsque la porte du conducteur est ouverte, cela correspond à « clé en position **0** » (« clé retirée »).

Si vous coupez le moteur alors que le levier sélecteur se trouve sur **R** ou **D**, la boîte de vitesses automatique passe automatiquement sur **N**.

Avec la clé : si vous ouvrez ensuite la porte du conducteur ou du passager ou si vous retirez la clé, la boîte de vitesses automatique passe automatiquement sur **P**.

Avec la touche de démarrage et d'arrêt : si vous ouvrez ensuite la porte du conducteur ou du passager, la boîte de vitesses automatique passe automatiquement sur **P**.

Si la boîte de vitesses automatique doit être maintenue au point mort **N** (si vous passez le véhicule dans une station de lavage avec dispositif d'entraînement, par exemple) :

- ▶ **Véhicules équipés de la touche de démarrage et d'arrêt :** retirez la touche de démarrage et d'arrêt du contacteur d'allumage.
- ▶ Introduisez la clé dans le contacteur d'allumage.
- ▶ **Tous les véhicules :** mettez le contact.
- ▶ Appuyez sur la pédale de frein et maintenez-la enfoncée.
- ▶ Mettez la boîte de vitesses au point mort **N**.
- ▶ Relâchez la pédale de frein.
- ▶ Desserrez le frein de stationnement électrique.
- ▶ Coupez le contact et laissez la clé dans le contacteur d'allumage.

Frein de stationnement électrique

Remarques générales

ATTENTION

Si vous laissez des enfants sans surveillance à l'intérieur du véhicule, ils pourraient mettre le véhicule en mouvement, par exemple en

- desserrant le frein de stationnement
- désengageant la position de stationnement **P** (véhicules équipés d'une boîte de vitesses automatique)
- démarrant le moteur

Ils pourraient en outre utiliser les équipements du véhicule et se coincer. Il y a risque d'accident et de blessure.

Lorsque vous quittez le véhicule, prenez toujours la clé avec vous et verrouillez le véhicule.

Ne laissez jamais des enfants sans surveillance à l'intérieur du véhicule.

Le fonctionnement du frein de stationnement électrique dépend de la tension du réseau de bord. Si la tension du réseau de bord est basse ou si le système présente un défaut, il peut arriver que le frein de stationnement desserré ne puisse pas être serré.

- ▶ Dans ce cas, arrêtez uniquement le véhicule sur un sol plat et immobilisez-le pour l'empêcher de se mettre à rouler.
- ▶ Mettez la boîte de vitesses automatique sur **P**.

Si la tension du réseau de bord est basse ou si le système présente un défaut, il peut arriver que le frein de stationnement serré ne puisse pas être desserré. Prenez contact avec un atelier qualifié.

Lorsque le moteur est arrêté, le frein de stationnement électrique effectuée à intervalles réguliers un contrôle du fonctionnement. Les bruits générés lors de ce processus sont normaux.

Serrage et desserrage manuels

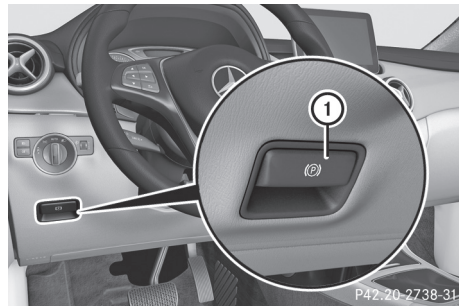

- ▶ **Serrage** : appuyez sur la poignée ①.

Lorsque le frein de stationnement électrique est serré, le voyant rouge **(P)** qui se trouve sur le combiné d'instruments s'allume.

Vous pouvez également serrer le frein de stationnement électrique lorsque la clé est retirée.

- ▶ **Desserrage** : tirez la poignée ①.

Le voyant rouge **(P)** qui se trouve sur le combiné d'instruments s'éteint.

Vous ne pouvez desserrer le frein de stationnement électrique que lorsque

- la clé se trouve en position **1** ou **2** dans le contacteur d'allumage (▷ page 126) ou que
- le contact a été mis à l'aide de la touche de démarrage et d'arrêt

Serrage automatique

Le frein de stationnement électrique est serré automatiquement si la boîte de vitesses se trouve sur **P** et que

- le moteur est arrêté ou que
- le conducteur n'a pas bouclé sa ceinture et que la porte du conducteur est ouverte

Pour empêcher le serrage automatique du frein de stationnement électrique, tirez la poignée ①.

Le frein de stationnement électrique est également serré automatiquement lorsque

- le pilote automatique de régulation de distance DISTRONIC freine votre véhicule jusqu'à l'arrêt ou que
- la fonction HOLD maintient votre véhicule à l'arrêt ou que
- le pilote automatique de stationnement maintient votre véhicule à l'arrêt

Au moins une des conditions suivantes doit par ailleurs être remplie :





- Le moteur est arrêté.
- Le conducteur n'a pas bouclé sa ceinture et la porte du conducteur est ouverte.
- Un défaut survient dans le système.
- L'alimentation électrique est insuffisante.
- Le véhicule est immobilisé depuis une période prolongée.

Le voyant rouge  qui se trouve sur le combiné d'instruments s'éteint.

Le frein de stationnement électrique n'est pas serré automatiquement lorsque le moteur est arrêté par la fonction ECO de démarrage et d'arrêt automatiques du moteur.

Desserrage automatique

Le frein de stationnement électrique de votre véhicule se desserre automatiquement lorsque toutes les conditions suivantes sont remplies :

- Le moteur tourne.
- La boîte de vitesses est en position  ou  et vous appuyez sur la pédale d'accélérateur ou vous faites passer la boîte de vitesses de la position  à la position  ou  alors que le véhicule se trouve sur sol plat.
- La ceinture de sécurité est bouclée.

Lorsque la boîte de vitesses se trouve sur , le hayon doit être fermé.

Si vous n'êtes pas attaché et que le frein de stationnement électrique doit être desserré automatiquement, les conditions suivantes doivent être remplies :



- La porte du conducteur est fermée.
- Vous sortez le levier sélecteur de la position  ou vous avez roulé à plus de 2 mph (3 km/h).

Veillez à ne pas appuyer par inadvertance sur la pédale d'accélérateur. Sinon, le frein de station-

nement est desserré et le véhicule se met à rouler.

Freinage d'urgence

En cas d'urgence, vous pouvez également freiner votre véhicule pendant la marche avec le frein de stationnement électrique.

- ▶ Appuyez sur la poignée  du frein de stationnement électrique pendant la marche (▷ page 145).
Votre véhicule est freiné tant que vous maintenez la poignée  du frein de stationnement électrique enfoncée. Plus vous appuyerez longtemps sur la poignée  du frein de stationnement électrique, plus la force de freinage sera importante.

Au cours du freinage,

- un signal d'alerte retentit
- le message **Desserrer frein stationnement** apparaît sur le visuel
- le voyant rouge  qui se trouve sur le combiné d'instruments clignote

Si le véhicule est freiné jusqu'à l'arrêt complet, le frein de stationnement électrique est alors serré.

Immobilisation du véhicule

Si votre véhicule reste immobilisé pendant plus de 4 semaines, une décharge profonde peut endommager la batterie partiellement ou totalement.

Si votre véhicule reste immobilisé pendant plus de 6 semaines, il subit des dommages.

- ▶ Faites-vous conseiller par un atelier qualifié.

-  Pour tout renseignement sur les appareils de maintien en charge, adressez-vous à un atelier qualifié.

Recommandations pour la conduite

Remarques générales

Consignes de sécurité importantes

ATTENTION

Si vous coupez le contact pendant la marche, certaines fonctions importantes pour la sécu-

rité ne seront pas disponibles ou ne le seront que de manière limitée. Cela peut concerner la direction assistée et l'assistance de freinage, par exemple. Vous devez alors fournir un effort beaucoup plus important pour diriger et freiner le véhicule. Il y a risque d'accident.

Ne coupez pas le contact pendant la marche.

ATTENTION

L'utilisation d'appareils de communication mobiles pendant la marche peut détourner votre attention de la circulation. Vous risquez en outre de perdre le contrôle du véhicule. Il y a risque d'accident.

Utilisez ces appareils uniquement lorsque le véhicule est à l'arrêt.

Tenez compte des dispositions légales en vigueur dans le pays dans lequel vous conduisez. Dans certaines circonscriptions judiciaires, la loi interdit l'utilisation d'un téléphone portable au volant.

Si vous téléphonez alors que vous conduisez, utilisez toujours le dispositif mains libres. Utilisez le téléphone uniquement lorsque les conditions de circulation le permettent. Si vous ne pouvez pas vous en assurer, arrêtez-vous en tenant compte des conditions de circulation avant d'utiliser le téléphone.

N'oubliez pas que votre véhicule parcourt 44 ft (près de 14 m) par seconde lorsque vous roulez à 30 mph (environ 50 km/h) seulement.

Conduite économique

Pour réaliser des économies de carburant, tenez compte des remarques suivantes :

- Les pneus doivent toujours être gonflés à la pression recommandée.
- Ne transportez pas de charges inutiles.
- Déposez le système de portage monté sur le toit lorsque vous n'en avez plus besoin.
- Faites chauffer le moteur à faible régime.
- Évitez les accélérations et les freinages fréquents.
- Faites effectuer tous les travaux de maintenance aux échéances qui figurent dans le carnet de maintenance ou qui sont spécifiées par l'indicateur d'intervalles de maintenance.

La consommation de carburant augmente lorsque vous roulez par temps froid, dans les encombrements, lors de trajets courts et en montagne.

Alcool au volant

ATTENTION

Il est extrêmement dangereux de prendre le volant après avoir consommé de l'alcool et/ou de la drogue. De petites quantités d'alcool ou de drogue suffisent pour modifier vos réflexes, votre perception et votre jugement.

La probabilité d'un accident grave, voire mortel, augmente considérablement lorsque vous conduisez après avoir bu de l'alcool ou pris de la drogue.

Ne buvez pas d'alcool et ne prenez pas de drogue lorsque vous conduisez et ne laissez jamais le volant à quelqu'un qui a consommé de l'alcool ou de la drogue.

Contrôle des gaz d'échappement

ATTENTION

Les moteurs thermiques dégagent des gaz d'échappement toxiques, tels que du monoxyde de carbone. L'inhalation de ces gaz entraîne des intoxications. Il y a danger de mort. Par conséquent, ne laissez jamais tourner le moteur dans un local fermé sans aération suffisante.

Certains systèmes du moteur ont pour fonction de maintenir le taux de particules toxiques contenues dans les gaz d'échappement dans les limites fixées par la loi.

Ces systèmes ne fonctionnent de manière optimale que s'ils sont parfaitement entretenus conformément aux directives du constructeur. Confiez toujours les travaux sur le moteur à un atelier qualifié. Mercedes-Benz vous recommande pour cela de vous adresser à un point de service Mercedes-Benz. Il est en particulier indispensable que les travaux importants pour la sécurité ou devant être effectués sur des systèmes importants pour la sécurité soient confiés à un atelier qualifié.

Les réglages du moteur ne doivent en aucun cas être modifiés. En outre, tous les travaux de

maintenances spécifiques doivent être effectués à intervalles réguliers et dans le respect des directives de maintenance Mercedes-Benz. Vous trouverez des informations plus détaillées dans le carnet de maintenance.

Affichage ECO

Véhicules équipés d'un visuel multi-fonction noir et blanc

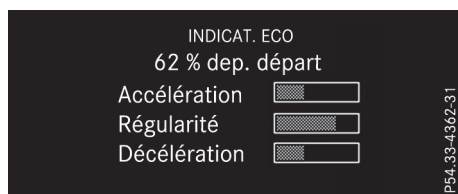

L'affichage ECO vous indique dans quelle mesure vous roulez de manière économique. L'affichage ECO vous aide à adopter un style de conduite qui privilégie l'économie en fonction des paramètres donnés et de ceux sélectionnés. En adaptant votre style de conduite en conséquence, vous pouvez influencer de manière décisive sur la consommation.

L'affichage ECO comprend 3 barres :

- **Accélération**
- **Régularité**
- **Décélération**

Le pourcentage affiché correspond à la moyenne des 3 barres. Les 3 barres et la valeur moyenne démarrent à 50 %. Un pourcentage supérieur indique un style de conduite plus économique.

L'affichage ECO ne fournit aucune information sur la consommation réelle du véhicule. Un pourcentage fixe sur l'affichage ECO ne correspond pas à une consommation constante.

En plus du style de conduite, la consommation du véhicule dépend de nombreux autres facteurs, tels que

- le chargement
- la pression des pneus
- le démarrage à froid
- le type de route
- les consommateurs activés

Ces facteurs ne sont pas pris en compte dans l'affichage ECO.

Votre style de conduite est évalué sur la base des 3 catégories suivantes :

- **Accélération** (évaluation des phases d'accélération)
 - La barre se remplit : accélération modérée (en particulier lorsque vous roulez à grande vitesse)
 - La barre se vide : accélération sportive
- **Régularité** (évaluation du style de conduite dans son ensemble)
 - La barre se remplit : vitesse constante et absence de phases d'accélération et de décélération inutiles
 - La barre se vide : variations de vitesse
- **Décélération** (évaluation de toutes les phases de décélération)
 - La barre se remplit : conduite prévoyante, respect des distances de sécurité et relâchement anticipé de la pédale d'accélérateur. La vitesse du véhicule diminue sans qu'il soit nécessaire de freiner.
 - La barre se vide : freinages fréquents

Un style de conduite économique implique avant tout de rouler à des régimes modérés.

Pour obtenir une valeur plus élevée dans les catégories « **Accélération** » et « **Régularité** »,

- tenez compte des recommandations de changement de rapport
- sélectionnez le programme de conduite **C** ou **E** (véhicules équipés de la touche DYNAMIC SELECT)

Pendant les longs trajets à vitesse constante, par exemple sur autoroute, seule la barre de la catégorie **Régularité** varie.

L'affichage ECO évalue le style de conduite sur l'ensemble du trajet, du début à la fin. Au début du trajet, le niveau de remplissage des barres évolue donc de manière dynamique. Plus le trajet dure longtemps, moins les variations sont importantes. Pour une mise à jour plus dynamique, réinitialisez la fonction manuellement.

Pour de plus amples informations sur l'affichage ECO, voir (> page 188).

Véhicules équipés d'un visuel multi-fonction couleur

L'affichage ECO vous indique dans quelle mesure vous roulez de manière économique. L'affichage ECO vous aide alors à adopter un style de conduite qui privilégie l'économie en fonction des paramètres donnés et de ceux

sélectionnés. En adaptant votre style de conduite en conséquence, vous pouvez influencer de manière décisive sur la consommation.

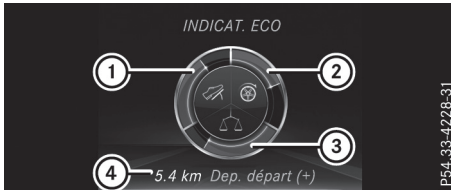

- ① Accélération
- ② Décélération
- ③ Régularité
- ④ Autonomie supplémentaire atteinte

L'autonomie ④ supplémentaire atteinte depuis le début du trajet par un style de conduite adapté apparaît sous **Dep. départ (+)**.

Si le niveau de carburant a atteint le niveau de réserve, l'affichage de l'autonomie ④ sur le visuel multifonction est remplacé par l'affichage du message **Réserve carburant**. En outre, le voyant d'alerte  qui se trouve sur le combiné d'instruments s'allume (▷ page 235).

L'affichage ECO comprend 3 segments avec une zone interne et une zone externe. Les segments correspondent aux 3 catégories suivantes :

- ① **Accélération** (évaluation des phases d'accélération) :
 - La zone externe se remplit et la zone interne s'allume en vert : accélération modérée (en particulier lorsque vous roulez à grande vitesse)
 - La zone externe se vide et la zone interne est grise : accélération sportive
- ② **Décélération** (évaluation de toutes les phases de décélération) :
 - La zone externe se remplit et la zone interne s'allume en vert : conduite prévoyante, respect des distances de sécurité et relâchement anticipé de la pédale d'accélérateur. La vitesse du véhicule diminue sans qu'il soit nécessaire de freiner.
 - La zone externe se vide et la zone interne est grise : coups de frein fréquents et brutaux
- ③ **Régularité** (évaluation continue pendant tout le trajet) :
 - La zone externe se remplit et la zone interne s'allume en vert : vitesse constante et absence de phases d'accélération et de décélération inutiles
 - La zone externe se vide et la zone interne est grise : variations de vitesse

Les trois zones internes représentent la tendance actuelle du style de conduite et s'allument en vert en cas de conduite particulièrement économique. En fonction de la situation, jusqu'à deux zones peuvent s'allumer en même temps.

Au début de trajet, les trois zones externes sont vides et se remplissent en cas de conduite économique. Un niveau de remplissage élevé indique un style de conduite économique. Si les trois zones externes sont entièrement remplies simultanément, le conducteur a adopté un style

de conduite qui privilégie l'économie en fonction des paramètres donnés et de ceux sélectionnés. Le cadre autour de l'affichage ECO s'allume.

L'affichage ECO ne fournit aucune information sur la consommation réelle du véhicule. L'autonomie supplémentaire atteinte sous **Dep.**

départ (+) ne correspond pas à une économie de carburant constante.

En plus du style de conduite, la consommation réelle du véhicule dépend de nombreux autres facteurs, tels que

- le chargement
- la pression des pneus
- le démarrage à froid
- le type de route
- les consommateurs activés

Ces facteurs ne sont pas pris en compte dans l'affichage ECO.

Un style de conduite économique implique avant tout de rouler à des régimes modérés.

Pour obtenir une valeur plus élevée dans les catégories « Accélération » et « Régularité »,

- tenez compte des recommandations de changement de rapport
- sélectionnez le programme de conduite **C** ou **E** (véhicules équipés de la touche DYNAMIC SELECT)

Pendant les longs trajets à vitesse constante, par exemple sur autoroute, seule la zone externe de la catégorie « Régularité » varie.

L'affichage ECO évalue le style de conduite sur l'ensemble du trajet, du début à la fin. Au début du trajet, les zones externes varient donc plus fortement. Plus le trajet dure longtemps, moins les variations sont importantes. Pour des variations plus importantes, réinitialisez la fonction manuellement (▷ page 188).

Pour de plus amples informations sur l'affichage ECO, voir (▷ page 188).

Freins

Consignes de sécurité importantes

ATTENTION

Si vous descendez les rapports pour augmenter l'effet de frein moteur alors que vous roulez sur une chaussée glissante, les roues

motrices pourraient perdre leur adhérence. Le risque d'accident et de blessure augmente. Sur chaussée glissante, ne descendez pas les rapports pour augmenter l'effet de frein moteur.

Conduite en descente

I Dans les descentes longues et à forte déclivité, vous devez délester les freins en engageant à temps un rapport inférieur afin d'exploiter l'effet de frein moteur. Pour cela, il est nécessaire d'activer d'abord le changement de rapport manuel. Vous éviterez ainsi une surchauffe ainsi qu'une usure excessive des freins.

Lorsque vous exploitez l'effet de frein moteur, il se peut qu'une roue motrice ne tourne pas pendant un certain temps (sur une chaussée glissante, par exemple). La chaîne cinématique pourrait alors subir des dommages qui ne sont pas couverts par la garantie Mercedes-Benz.

Si vous appuyez brièvement sur la pédale d'accélérateur dans les descentes alors que le programme de conduite manuel **M** est momentanément activé, la boîte de vitesses automatique peut passer dans le dernier programme de conduite automatique activé (**E** ou **S**). La boîte de vitesses automatique peut engager un rapport supérieur. L'effet de frein moteur peut alors diminuer.

Sollicitation des freins

ATTENTION

Si vous laissez le pied reposer sur la pédale de frein pendant la marche, le système de freinage risque de surchauffer. Il en résulte un allongement de la distance de freinage et le système de freinage peut tomber en panne. Il y a risque d'accident.

N'utilisez jamais la pédale de frein comme repose-pieds. Pendant la marche, n'appuyez pas simultanément sur la pédale de frein et la pédale d'accélérateur.

I Un actionnement prolongé de la pédale de frein entraîne une usure excessive et prématurée du système de freinage.

En cas de sollicitation extrême des freins, ne vous arrêtez pas immédiatement. Continuez de rouler pendant un certain temps. Le déplacement d'air refroidit les freins plus rapidement.

Trajet sur route mouillée

Si vous avez roulé longtemps sous une forte pluie sans freiner, il peut arriver qu'au premier freinage les freins répondent avec retard. Cela peut également se produire après le lavage du véhicule ou si vous avez traversé des portions de route inondées.

Vous devez alors exercer une pression plus importante sur la pédale de frein. Maintenez une distance plus grande par rapport au véhicule qui vous précède.

Après un trajet sur route mouillée ainsi qu'après le lavage du véhicule, effectuez un freinage puissant en tenant compte des conditions de circulation. Cela aura pour effet de chauffer les disques de frein, de les faire sécher plus rapidement et de les protéger contre la corrosion.

Effet de freinage limité sur les routes salées

Si vous roulez sur des routes salées, une couche de sel peut se former sur les disques et les garnitures de frein. La distance de freinage risque alors de s'allonger considérablement.

- Effectuez de temps à autre un freinage en tenant compte des conditions de circulation afin d'éliminer toute couche de sel éventuelle.
- Appuyez prudemment sur la pédale de frein à la fin du trajet et à nouveau dès le début du trajet suivant.
- Maintenez une distance de sécurité importante par rapport au véhicule qui vous précède.

Maintenance des freins

! Le niveau du liquide de frein est peut-être trop bas si

- le voyant rouge d'alerte des freins qui se trouve sur le combiné d'instruments est allumé et
- un signal d'alerte retentit alors que le moteur tourne

Tenez compte des autres messages qui apparaissent sur le visuel multifonction.

Un niveau de liquide de frein trop bas peut être dû à des garnitures de frein usées ou des conduites de frein non étanches.

Faites immédiatement contrôler le système de freinage. Adressez-vous pour cela à un atelier qualifié.

! Un contrôle de fonctionnement et de puissance peut uniquement être effectué sur un banc d'essai pour 2 essieux. Avant de passer le véhicule sur un banc d'essai de ce type, renseignez-vous d'abord auprès d'un atelier qualifié. Sinon, vous risquez d'endommager la chaîne cinématique ou le système de freinage.

! Etant donné que l'ESP® est un système fonctionnant de manière automatique, le moteur doit être arrêté et le contact coupé (clé en position **0** ou **1** dans le contacteur d'allumage) lorsque le frein de stationnement électrique est testé sur un banc d'essai de freinage (10 secondes maximum).

Les freinages déclenchés automatiquement par l'ESP® peuvent sérieusement endommager le système de freinage.

Faites toujours effectuer tous les contrôles et travaux de maintenance sur le système de freinage par un atelier qualifié.

Faites remplacer les garnitures de frein et le liquide de frein par un atelier qualifié.

Si vous n'utilisez le système de freinage que modérément, vous devriez contrôler régulièrement son bon fonctionnement.

Vous trouverez une description du freinage d'urgence assisté (BAS) à la (▷ page 64).

Mercedes-Benz vous recommande de faire monter sur le véhicule uniquement des garnitures de frein agréées pour les véhicules Mercedes-Benz ou des garnitures de frein présentant le même standard de qualité. Le montage de garnitures de frein qui ne sont pas agréées pour les véhicules Mercedes-Benz ou de garnitures de frein ne présentant pas le même standard de qualité peut compromettre la sécurité du véhicule.

Mercedes-Benz vous recommande d'utiliser uniquement des liquides de frein agréés pour les véhicules Mercedes-Benz ou des liquides de frein présentant le même standard de qualité. L'utilisation de liquides de frein qui ne sont pas agréés pour les véhicules Mercedes-Benz ou de liquides de frein ne présentant pas le même

standard de qualité peut compromettre la sécurité du véhicule.

Contrôle de l'épaisseur des garnitures de frein

Vous pouvez mesurer l'épaisseur des garnitures de frein à l'aide d'un gabarit de vérification. Des repères de couleur (vert ou rouge) sur le gabarit de vérification vous permettent de déterminer si l'épaisseur des garnitures de frein est suffisante. Le gabarit de vérification se trouve dans le porte-documents du véhicule, dans la boîte à gants.

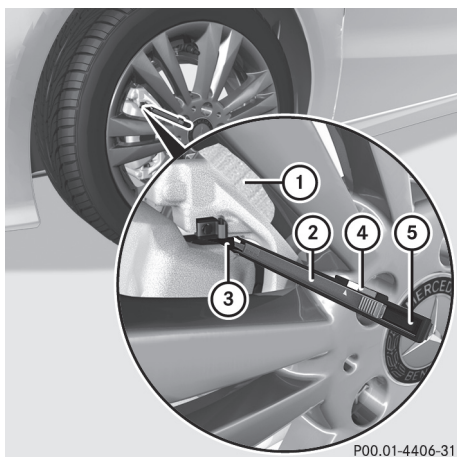

Roue avant

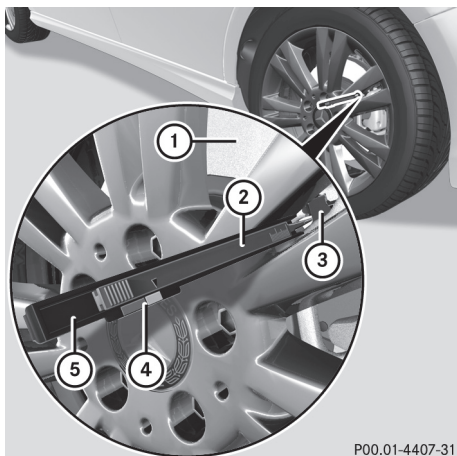

Roue arrière

- ▶ Mettez le véhicule et les roues dans une position appropriée de manière à pouvoir insérer le gabarit de vérification (5).
- ▶ Immobilisez le véhicule pour qu'il ne puisse pas se mettre à rouler (▷ page 143).
- ▶ Passez dans la position de stationnement **P**.
- ▶ Arrêtez le moteur.
- ▶ Placez le gabarit de vérification (5) sur la garniture de frein (3) à travers les branches de la jante.
- ▶ Tenez le gabarit de vérification (5) perpendiculairement au disque de frein (1) et poussez le tenon de mesure (2) contre le disque de frein (1).
- ▶ Vérifiez la zone de couleur (4) indiquée par la flèche du tenon de mesure (2).

Vert: l'épaisseur de la garniture de frein est suffisante.

Rouge: l'épaisseur de la garniture de frein est insuffisante. Faites contrôler les garnitures de frein par un atelier qualifié.

Afin d'éviter les erreurs de mesure,

- veillez à ce que les roues se trouvent dans une position appropriée
- ne placez pas le tenon de mesure dans l'un des creux du disque de frein

Conduite sur route mouillée

Aquaplanage

Sur chaussée mouillée et en fonction de la hauteur d'eau, de la vitesse et de la profondeur des sculptures des pneus, l'aquaplanage peut se produire.

Par conséquent, en cas de fortes précipitations ou dans des conditions propices à l'aquaplanage, adoptez le comportement suivant :

- Réduisez votre vitesse.
- Évitez les ornières.
- Évitez de donner des coups de volant rapides.
- Freinez avec précaution.

Traversée de portions de route inondées

- ❗ Ne roulez pas dans des zones inondées. Avant de traverser des terrains inondés, déterminez la profondeur d'eau. Si vous devez traverser des eaux stagnantes, roulez

lentement. De l'eau risque sinon de pénétrer dans l'habitacle ou dans le compartiment moteur. Elle peut alors endommager les composants électroniques du moteur ou de la boîte automatique. Elle peut aussi être aspirée par les raccords d'admission d'air du moteur et provoquer un dommage au niveau du moteur.

Conduite en hiver

ATTENTION

Si vous descendez les rapports pour augmenter l'effet de frein moteur alors que vous roulez sur une chaussée glissante, les roues motrices pourraient perdre leur adhérence. Le risque d'accident et de blessure augmente. Sur chaussée glissante, ne descendez pas les rapports pour augmenter l'effet de frein moteur.

DANGER

Si les sorties d'échappement sont bouchées ou qu'une aération suffisante est impossible, des gaz d'échappement toxiques, en particulier du monoxyde de carbone, peuvent pénétrer à l'intérieur du véhicule. C'est le cas, par exemple, si le véhicule reste bloqué dans la neige. Il y a danger de mort.

Si vous devez laisser tourner le moteur ou le chauffage additionnel, veillez à ce que les sorties d'échappement et la zone autour du véhicule soient toujours débarrassées de tout dépôt de neige. Pour garantir une entrée d'air frais suffisante, ouvrez une vitre du côté du véhicule qui n'est pas exposé au vent.

Avant le début de l'hiver, faites effectuer un service spécial par un atelier qualifié.

Sur le verglas, conduisez avec une prudence extrême. Évitez les accélérations brutales ainsi que les coups de volant et les coups de frein brusques. N'utilisez pas le TEMPOMAT ni le pilote automatique de régulation de distance DISTRONIC.

Comportement à adopter lorsque le véhicule commence à déraper ou qu'il ne peut pas être immobilisé à faible vitesse :

- ▶ Mettez la boîte de vitesses sur **N** .
- ▶ Essayez de garder le contrôle du véhicule par des modifications de la trajectoire.

L'indicateur de température extérieure n'est pas prévu pour servir d'avertisseur de verglas. Par conséquent, il ne convient pas à cet usage. Les variations de la température extérieure s'affichent avec un léger décalage sur l'indicateur.

L'indication de températures légèrement supérieures au point de congélation ne garantit pas que la chaussée n'est pas verglacée. La route peut tout de même être verglacée, notamment dans les traversées de forêt ou sur les ponts. Soyez particulièrement attentif à l'état de la chaussée dès que la température extérieure s'approche du point de congélation.

Pour de plus amples informations sur la conduite avec des chaînes neige, voir (> page 303).

Pour de plus amples informations sur la conduite avec des pneus été, voir (> page 302).

Tenez compte des remarques qui figurent dans la section « Utilisation en hiver » (> page 302).

Systèmes d'aide à la conduite

TEMPOMAT

Remarques générales

Le TEMPOMAT maintient la vitesse du véhicule à la valeur que vous avez réglée. Il freine le véhicule automatiquement pour que la vitesse réglée ne soit pas dépassée. Dans les descentes longues et à forte déclivité, vous devez engager à temps un rapport inférieur, en particulier lorsque le véhicule est chargé. Pour cela, vous devez auparavant enclencher le changement de rapport manuel à l'aide des palettes de changement de rapport au volant. Vous exploitez ainsi l'effet de frein moteur. Ce faisant, vous délestez le système de freinage et évitez une surchauffe ainsi qu'une usure rapide des freins.

La manette du TEMPOMAT vous permet de régler, alors que le moteur tourne, n'importe quelle limite de vitesse comprise entre 20 mph (30 km/h) et la vitesse maximale limitée par construction du véhicule.

Lorsque vous pouvez rouler à vitesse constante pendant un certain temps, activez le TEMPOMAT.

La vitesse affichée sur le tachymètre peut être légèrement différente de celle que vous avez mémorisée.

Consignes de sécurité importantes

Le TEMPOMAT n'est pas en mesure de diminuer le risque d'accident résultant d'une conduite inadaptée ni d'annuler les lois de la physique. Le TEMPOMAT ne peut pas tenir compte des conditions routières et météorologiques ni des conditions de circulation. Le TEMPOMAT est uniquement un système d'aide. C'est vous qui êtes responsable de la distance de sécurité, de la vitesse du véhicule, de l'opportunité de son freinage et du maintien de la voie.

N'utilisez pas le TEMPOMAT

- lorsque les conditions de circulation ne permettent pas de rouler à vitesse constante (circulation dense ou routes sinueuses, par exemple)
- sur route glissante. Les roues motrices peuvent perdre leur adhérence lors d'un freinage ou d'une accélération et votre véhicule risque de déraiser.
- lorsque les conditions de visibilité sont mauvaises (en cas de brouillard, de forte pluie ou de chutes de neige, par exemple)

En cas de changement de conducteur, attirez son attention sur la vitesse mémorisée.

Manette du TEMPOMAT

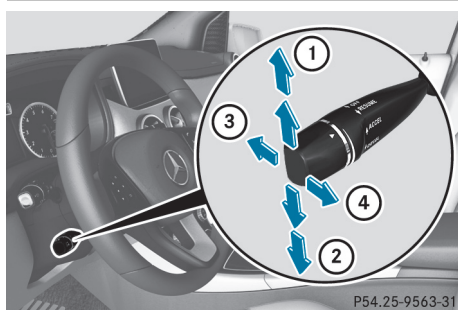

- ① Activation ou augmentation de la vitesse
- ② Activation ou réduction de la vitesse
- ③ Désactivation du TEMPOMAT
- ④ Activation avec la vitesse actuelle ou la dernière vitesse mémorisée

Lorsque vous activez le TEMPOMAT, la vitesse mémorisée apparaît pendant 5 secondes sur le visuel multifonction.

Conditions d'activation

Pour pouvoir enclencher le TEMPOMAT, les conditions d'activation suivantes doivent être remplies :

- Le frein de stationnement électrique doit être desserré.
- L'ESP® doit être activé, mais ne doit pas intervenir.
- La boîte de vitesses doit se trouver sur **D**.

Mémorisation, maintien et rappel de la vitesse

Mémorisation et maintien de la vitesse actuelle

Si la vitesse actuelle est supérieure à 20 mph (30 km/h), vous pouvez la mémoriser.

- ▶ Amenez le véhicule à la vitesse souhaitée.
- ▶ Actionnez brièvement la manette du TEMPOMAT vers le haut ① ou vers le bas ②.
- ▶ Retirez le pied de la pédale d'accélérateur. Le TEMPOMAT est activé. Le véhicule maintient automatiquement la vitesse.

i En montée, il peut arriver que le TEMPOMAT ne parvienne pas à maintenir la vitesse mémorisée. Celle-ci est rétablie dès que la pente diminue. Dans les descentes, le TEMPOMAT maintient la vitesse en freinant automatiquement le véhicule.

Mémorisation de la vitesse actuelle ou rappel de la dernière vitesse mémorisée

⚠ ATTENTION

Si vous rappelez la vitesse mémorisée et que celle-ci diffère de la vitesse actuelle, le véhicule accélère ou freine. Si vous ne connaissez pas la vitesse mémorisée, le véhicule peut accélérer ou freiner de manière inopinée. Il y a risque d'accident.

Tenez compte des conditions de circulation avant de rappeler la vitesse mémorisée. Si vous ne connaissez pas la vitesse mémorisée, mémorisez de nouveau la vitesse souhaitée.

- ▶ Tirez brièvement la manette du TEMPOMAT vers vous ④.
- ▶ Retirez le pied de la pédale d'accélérateur. Le TEMPOMAT est activé et reprend la vitesse actuelle du véhicule s'il s'agit de la première activation ou régule la vitesse en fonction de la dernière valeur mémorisée.

Réglage de la vitesse

Notez qu'il peut s'écouler un certain temps avant que le véhicule accélère ou freine suffisamment pour atteindre la vitesse réglée.

- ▶ **Réglage de la vitesse par paliers de 5 mph (paliers de 10 km/h)** : actionnez brièvement la manette du TEMPOMAT au-delà du point de résistance vers le haut ① pour augmenter la vitesse ou vers le bas ② pour la diminuer.
- ▶ **Réglage de la vitesse par paliers de 1 mph (paliers de 1 km/h)** : actionnez brièvement la manette du TEMPOMAT jusqu'au point de résistance vers le haut ① pour augmenter la vitesse ou vers le bas ② pour la diminuer.

i Vous ne pouvez pas désactiver le TEMPOMAT en appuyant sur la pédale d'accélérateur. Si vous accélérez temporairement, par exemple pour effectuer un dépassement, le TEMPOMAT rétablit la dernière vitesse mémorisée dès que vous relâchez la pédale d'accélérateur.

Désactivation du TEMPOMAT

Vous pouvez désactiver le TEMPOMAT de plusieurs façons :

- ▶ Actionnez brièvement la manette du TEMPOMAT vers l'avant ③.
- ou
- ▶ Freinez.

Le TEMPOMAT se désactive automatiquement lorsque

- le frein de stationnement électrique est serré
- vous roulez à moins de 20 mph (30 km/h)
- l'ESP® entre en action ou que vous le désactivez
- vous mettez la boîte de vitesses sur **N** pendant la marche

Un signal sonore retentit au moment où le TEMPOMAT se désactive. Le message **TEMPOMAT**

désactivé apparaît pendant 5 secondes environ sur le visuel multifonction.

i La dernière vitesse mémorisée est effacée lorsque vous arrêtez le moteur.

Pilote automatique de régulation de distance DISTRONIC

Remarques générales

Le pilote automatique de régulation de distance DISTRONIC régule la vitesse et vous aide de façon automatique à maintenir la distance de sécurité par rapport au véhicule qui précède. La détection des véhicules s'effectue à l'aide du système de capteurs radar. Le pilote automatique de régulation de distance DISTRONIC freine le véhicule automatiquement pour que la vitesse réglée ne soit pas dépassée ou que la distance réglée par rapport au véhicule qui précède soit respectée.

Si le pilote automatique de régulation de distance DISTRONIC détecte un risque de collision, vous êtes averti par un signal optique et sonore. Sans votre intervention, le pilote automatique de régulation de distance DISTRONIC ne peut pas empêcher une collision. Dans ce cas, un signal d'alerte périodique retentit et le voyant d'alerte de distance qui se trouve sur le combiné d'instruments s'allume. Freinez immédiatement afin d'augmenter la distance par rapport au véhicule qui précède ou évitez l'obstacle, dans la mesure où vous pouvez le faire sans danger.

Le pilote automatique de régulation de distance DISTRONIC fonctionne entre 0 mph (0 km/h) et 120 mph (200 km/h).

Dans les descentes longues et à forte déclivité, vous devez engager à temps un rapport inférieur. Tenez-en compte en particulier lorsque le véhicule est chargé. Vous exploitez ainsi l'effet de frein moteur. Ce faisant, vous délestez le système de freinage et évitez une surchauffe ainsi qu'une usure rapide des freins.

N'utilisez pas le pilote automatique de régulation de distance DISTRONIC sur des routes dont la déclivité est importante (montée ou descente).

Pour que le pilote automatique de régulation de distance DISTRONIC puisse fonctionner, le système de capteurs radar doit être opérationnel.

Le pilote automatique de régulation de distance DISTRONIC émet des ondes radar et peut donc

s'apparenter aux radars utilisés par les autorités. En cas de questions, vous pouvez montrer le chapitre correspondant de la notice d'utilisation.

i Uniquement pour les Etats-Unis : cet appareil a été homologué par la FCC comme système radar pour véhicules automobiles. Le système de capteurs radar est conçu uniquement pour une utilisation avec les systèmes radar montés dans les voitures particulières. Le retrait de l'appareil ainsi que toute intervention ou modification sur celui-ci entraînent la déchéance de vos droits résultant de la garantie contractuelle et ne sont pas autorisés par la FCC. Ne procédez à aucune intervention sur l'appareil.

Les modifications non autorisées effectuées sur cet appareil peuvent entraîner le retrait de l'autorisation d'utilisation de l'appareil.

i Uniquement pour le Canada : cet appareil est conforme aux dispositions CNR 210 d'Industrie Canada. Leur utilisation est soumise aux 2 conditions suivantes :

- 1) Cet appareil ne doit pas être une source de perturbations nuisibles.
- 2) Cet appareil doit pouvoir supporter les perturbations captées, notamment celles qui pourraient causer des fonctionnements indésirables.

Le retrait de l'appareil ainsi que toute intervention ou modification entraînent la déchéance des droits résultant de la garantie contractuelle et ne sont pas autorisés. Ne procédez à aucune intervention sur l'appareil. Les modifications non autorisées effectuées sur cet appareil peuvent entraîner le retrait de l'autorisation d'utilisation de l'appareil.

Consignes de sécurité importantes

ATTENTION

Le pilote automatique de régulation de distance DISTRONIC ne tient pas compte

- des personnes et des animaux
- des obstacles fixes sur la chaussée (véhicules arrêtés ou en stationnement, par exemple)
- des véhicules qui circulent en sens inverse et sur les voies transversales

Dans ces situations, le pilote automatique de régulation de distance DISTRONIC ne peut donc pas vous avertir ni intervenir. Il y a risque d'accident.

Soyez toujours attentif aux conditions de circulation et prêt à freiner.

ATTENTION

Le pilote automatique de régulation de distance DISTRONIC n'est pas toujours en mesure de détecter les autres usagers, ni d'analyser avec précision les situations complexes.

Dans ce cas, le pilote automatique de régulation de distance DISTRONIC peut

- émettre une alerte à tort et freiner le véhicule
- ne pas vous avertir ou ne pas intervenir
- accélérer ou freiner brusquement

Il y a risque d'accident.

Soyez toujours attentif et prêt à freiner lorsque vous conduisez, notamment lorsque le pilote automatique de régulation de distance DISTRONIC vous avertit.

ATTENTION

Le pilote automatique de régulation de distance DISTRONIC freine votre véhicule avec une décélération pouvant atteindre 50 % de la décélération maximale possible. Si cette décélération n'est pas suffisante, le pilote automatique de régulation de distance DISTRONIC vous avertit par un signal optique et sonore. Il y a risque d'accident.

Dans ce cas, freinez de vous-même, indépendamment du système, et essayez de contourner les obstacles.

i Lorsque le pilote automatique de régulation de distance DISTRONIC ou la fonction HOLD est activé(e), le véhicule freine automatiquement dans certaines situations.

Pour éviter d'endommager le véhicule, désactivez le pilote automatique de régulation de distance DISTRONIC et la fonction HOLD dans les situations suivantes ou similaires :

- en cas de remorquage
- lors du passage dans une station de lavage automatique

Le pilote automatique de régulation de distance DISTRONIC n'est pas en mesure de diminuer le risque d'accident résultant d'une conduite inadaptée ni d'annuler les lois de la physique. Le pilote automatique de régulation de distance DISTRONIC ne peut pas tenir compte des conditions routières et météorologiques ni des conditions de circulation. Le pilote automatique de régulation de distance DISTRONIC est uniquement un système d'aide. C'est vous qui êtes responsable de la distance de sécurité, de la vitesse du véhicule, de l'opportunité de son freinage et du maintien de la voie.

N'utilisez pas le pilote automatique de régulation de distance DISTRONIC

- lorsque les conditions de circulation ne permettent pas de rouler à vitesse constante (circulation dense ou routes sinueuses, par exemple)
- sur route glissante. Les roues motrices peuvent perdre leur adhérence lors d'un freinage ou d'une accélération et votre véhicule risque de dérapier.
- lorsque les conditions de visibilité sont mauvaises (en cas de brouillard, de forte pluie ou de chutes de neige, par exemple)

Il peut arriver que le pilote automatique de régulation de distance DISTRONIC ne détecte pas les véhicules de largeur réduite, tels que les motos ou les véhicules qui suivent une trajectoire décalée.

La détection peut notamment être limitée

- lorsque les capteurs sont encrassés ou masqués
- en cas de chute de neige ou de forte pluie
- en cas de perturbation par d'autres sources radar
- en cas de forte réflexion radar, par exemple dans les parkings couverts

Si le pilote automatique de régulation de distance DISTRONIC ne détecte plus le véhicule qui précède, il peut accélérer le véhicule de manière inopinée pour atteindre la vitesse mémorisée.

Cette vitesse peut

- être trop élevée si vous roulez sur une bretelle ou une voie de décélération
- être si élevée que vous doublez des véhicules roulant sur la voie de gauche alors que vous vous trouvez sur la voie de droite
- être si élevée que vous doublez des véhicules roulant sur la voie de droite alors que vous vous trouvez sur la voie de gauche

En cas de changement de conducteur, attirez son attention sur la vitesse mémorisée.

Manette du TEMPOMAT

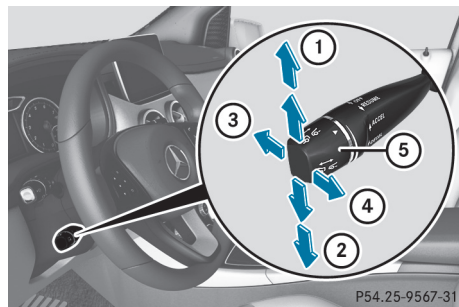

- ① Mémorisation de la vitesse actuelle ou d'une vitesse plus élevée
- ② Mémorisation de la vitesse actuelle ou d'une vitesse plus faible
- ③ Désactivation du pilote automatique de régulation de distance DISTRONIC
- ④ Mémorisation de la vitesse actuelle ou rappel de la dernière vitesse mémorisée
- ⑤ Réglage de la distance de consigne

Activation du pilote automatique de régulation de distance DISTRONIC

Conditions d'activation

! Lorsque le pilote automatique de régulation de distance DISTRONIC ou la fonction HOLD est activé(e), le véhicule freine automatiquement dans certaines situations.

Pour éviter d'endommager le véhicule, désactivez le pilote automatique de régulation de distance DISTRONIC et la fonction HOLD dans les situations suivantes ou similaires :

- en cas de remorquage
- lors du passage dans une station de lavage automatique

Pour pouvoir activer le pilote automatique de régulation de distance DISTRONIC, les conditions suivantes doivent être remplies :

- Le moteur doit tourner. Le cas échéant, il peut s'écouler jusqu'à 2 minutes après le démarrage du véhicule avant que le pilote automatique de régulation de distance DISTRONIC soit opérationnel.
- Le frein de stationnement électrique doit être desserré.
- L'ESP® doit être activé, mais ne doit pas intervenir.
- Le pilote automatique de stationnement ne doit pas être activé.
- La boîte de vitesses doit se trouver sur **[D]**.
- Lorsque vous passez de la position **[P]** à **[D]**, la porte du conducteur doit être fermée ou bien vous devez avoir bouclé votre ceinture de sécurité.
- La porte du passager doit être fermée.
- Le véhicule ne doit pas déraper.

Activation

- ▶ Tirez brièvement la manette du TEMPOMAT vers vous **(4)** ou actionnez-la vers le haut **(1)** ou vers le bas **(2)**.
Le pilote automatique de régulation de distance DISTRONIC est activé.
- ▶ Actionnez la manette du TEMPOMAT vers le haut **(1)** ou vers le bas **(2)** et maintenez-la dans cette position jusqu'à ce que la vitesse souhaitée soit réglée.
- ▶ Retirez le pied de la pédale d'accélérateur. Votre véhicule adapte sa vitesse à celle du véhicule qui précède, sans dépasser la vitesse souhaitée et mémorisée.
- i** Si vous ne relâchez pas complètement la pédale d'accélérateur, le message **Pilote de régulation de distance inactif** apparaît sur le visuel multifonction. La distance par rapport à un véhicule plus lent qui précède ne sera pas maintenue. Le véhicule roule à la vitesse déterminée par la position de la pédale d'accélérateur.

Vous pouvez activer le pilote automatique de régulation de distance DISTRONIC même lorsque le véhicule est à l'arrêt. La vitesse peut être réglée au minimum sur 20 mph (30 km/h).

Conduite avec le pilote automatique de régulation de distance DISTRONIC

Activation avec la vitesse actuelle ou la dernière vitesse mémorisée

ATTENTION

Si vous rappelez la vitesse mémorisée et que celle-ci diffère de la vitesse actuelle, le véhicule accélère ou freine. Si vous ne connaissez pas la vitesse mémorisée, le véhicule peut accélérer ou freiner de manière inopinée. Il y a risque d'accident.

Tenez compte des conditions de circulation avant de rappeler la vitesse mémorisée. Si vous ne connaissez pas la vitesse mémorisée, mémorisez de nouveau la vitesse souhaitée.

- ▶ Tirez brièvement la manette du TEMPOMAT vers vous **(4)**.
- ▶ Retirez le pied de la pédale d'accélérateur. Le pilote automatique de régulation de distance DISTRONIC est activé et reprend la vitesse actuelle du véhicule s'il s'agit de la première activation ou régule la vitesse en fonction de la dernière valeur mémorisée.

Démarrage et conduite

- ▶ **Si vous souhaitez démarrer avec le pilote automatique de régulation de distance DISTRONIC :** retirez le pied de la pédale de frein.
- ▶ Tirez brièvement la manette du TEMPOMAT vers vous **(4)**.

ou

- ▶ **Si le pilote automatique de régulation de distance DISTRONIC est activé :** appuyez brièvement sur la pédale d'accélérateur. Votre véhicule démarre et adapte sa vitesse à celle du véhicule qui précède. Si aucun véhicule qui précède n'est détecté, votre véhicule accélère pour atteindre la vitesse mémorisée.

Le véhicule peut également se mettre à rouler lorsqu'il se trouve devant un obstacle non détecté ou qu'il est décalé par rapport à un autre véhicule. Le véhicule ne freine alors pas automatiquement. Soyez toujours prêt à freiner.

Lorsqu'aucun véhicule ne vous précède, le pilote automatique de régulation de distance DISTRONIC se comporte comme le TEMPOMAT.

Si le pilote automatique de régulation de distance DISTRONIC constate que le véhicule qui précède roule plus lentement, il freine votre véhicule. Il maintient ainsi la distance à la valeur réglée.

Si le pilote automatique de régulation de distance DISTRONIC constate que le véhicule qui précède roule plus vite, il accélère votre véhicule. Le véhicule accélère alors au maximum jusqu'à la vitesse mémorisée.

- i** Lorsque vous appuyez sur le frein, vous désactivez le pilote automatique de régulation de distance DISTRONIC, sauf si le véhicule est à l'arrêt.

Sélection du programme de conduite

Si vous avez sélectionné le programme de conduite **S** (> page 138) ou le changement de rapport manuel (> page 139), le pilote automatique de régulation de distance DISTRONIC vous aide à adopter un style de conduite sportif. L'accélération derrière un véhicule qui vous précède ou pour atteindre la vitesse mémorisée est alors sensiblement plus dynamique. Si vous avez sélectionné le programme de conduite **E**, le véhicule accélère plus doucement. Ce réglage est recommandé lorsque vous roulez dans les encombrements.

Changement de file

Lorsque, sur une route comportant plusieurs voies de circulation, vous souhaitez changer de file pour rouler sur la voie de dépassement, le pilote automatique de régulation de distance DISTRONIC vous assiste si

- vous roulez à plus de 45 mph (70 km/h)
- le pilote automatique de régulation de distance DISTRONIC maintient la distance nécessaire par rapport au véhicule qui précède
- vous allumez les clignotants correspondants
- le pilote automatique de régulation de distance DISTRONIC ne détecte à ce moment-là aucun risque de collision

Si ces conditions sont réunies, le véhicule accélère. Si le changement de file dure trop longtemps ou si la distance par rapport au véhicule qui précède devient insuffisante, le processus d'accélération est interrompu.

Arrêt du véhicule

Si le pilote automatique de régulation de distance DISTRONIC constate que le véhicule qui précède s'arrête, il freine votre véhicule jusqu'à l'arrêt.

Votre véhicule est maintenu à l'arrêt sans que vous ayez à appuyer sur la pédale de frein.

- i** Au bout d'un certain temps, votre véhicule est immobilisé par le frein de stationnement électrique afin de soulager le frein de service.
- i** En fonction de la distance de consigne réglée, votre véhicule s'arrête à une distance appropriée du véhicule qui précède. La distance de consigne se règle avec la molette incorporée à la manette du TEMPOMAT.

La boîte de vitesses passe automatiquement sur **P** si le pilote automatique de régulation de distance DISTRONIC est activé et si

- la ceinture de sécurité côté conducteur n'est pas bouclée et la porte du conducteur est ouverte
- vous arrêtez le moteur, sauf si celui-ci est arrêté par la fonction ECO de démarrage et d'arrêt automatiques du moteur

Le frein de stationnement électrique est serré automatiquement si le pilote automatique de régulation de distance DISTRONIC est activé alors que le véhicule est à l'arrêt et si

- un défaut survient dans le système
- l'alimentation électrique est insuffisante

En cas de défaut, la boîte de vitesses peut en outre passer automatiquement sur **P**.

Réglage de la vitesse

Notez qu'il peut s'écouler un certain temps avant que le véhicule accélère ou freine suffisamment pour atteindre la vitesse réglée.

- ▶ Actionnez la manette du TEMPOMAT vers le haut ① pour augmenter la vitesse ou vers le bas ② pour la diminuer.

- ▶ **Réglage de la vitesse par paliers de 1 mph (paliers de 1 km/h)**: actionnez brièvement la manette du TEMPOMAT vers le haut ① ou vers le bas ② jusqu'au point de résistance. La dernière vitesse mémorisée augmente ou diminue par paliers de 1 mph (1 km/h).

- ▶ **Réglage de la vitesse par paliers de 5 mph (paliers de 10 km/h)**: actionnez brièvement

la manette du TEMPOMAT vers le haut ① ou vers le bas ② au-delà du point de résistance. La dernière vitesse mémorisée augmente ou diminue par paliers de 5 mph (10 km/h).

- ❗ Vous ne pouvez pas désactiver le pilote automatique de régulation de distance DISTRONIC en appuyant sur la pédale d'accélérateur. Si vous accélérez pour effectuer un dépassement, le pilote automatique de régulation de distance DISTRONIC rétablit la dernière vitesse mémorisée dès que vous relâchez la pédale d'accélérateur.

Réglage de la distance de consigne

Vous pouvez régler la distance de consigne pour le pilote automatique de régulation de distance DISTRONIC en modulant le temps qui sépare votre véhicule de celui qui vous précède dans une plage allant de 1,0 à 2,0 secondes. Le pilote automatique de régulation de distance DISTRONIC se sert de cette indication pour réguler la distance par rapport au véhicule qui précède en fonction de la vitesse. Cette distance est affichée sur le visuel multifonction (▷ page 161).

La distance de consigne peut être modifiée lorsque le pilote automatique de régulation de distance DISTRONIC est activé ou désactivé.

- ❗ Respectez impérativement la distance minimale légale par rapport au véhicule qui précède. Modifiez la distance par rapport au véhicule qui précède si nécessaire.

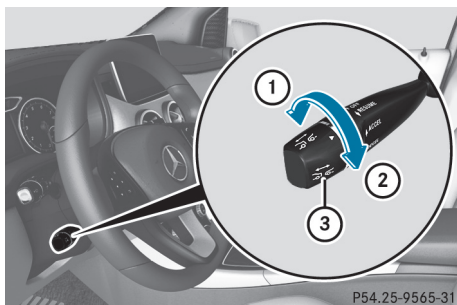

P54.25-9565-31

- ▶ **Augmentation de la distance:** tournez la molette de réglage ③ dans la direction ②. Le pilote automatique de régulation de distance DISTRONIC maintient une distance plus grande par rapport au véhicule qui précède.
- ▶ **Diminution de la distance:** tournez la molette de réglage ③ dans la direction ①. Le pilote automatique de régulation de distance DISTRONIC maintient une distance plus courte par rapport au véhicule qui précède.

Désactivation du pilote automatique de régulation de distance DISTRONIC

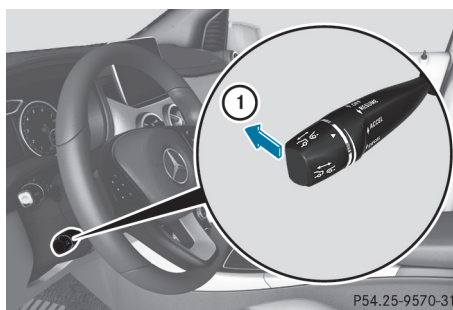

P54.25-9570-31

Vous pouvez désactiver le pilote automatique de régulation de distance DISTRONIC de plusieurs façons :

- ▶ Actionnez brièvement la manette du TEMPOMAT vers l'avant ①.
- ou
- ▶ Freinez, sauf si le véhicule est à l'arrêt.
- ▶ Actionnez brièvement la manette du TEMPOMAT vers l'avant ①.
- ou
- ▶ Freinez, sauf si le véhicule est à l'arrêt.

Lorsque vous désactivez le pilote automatique de régulation de distance DISTRONIC, le message **Pilote de régulation de distance désactivé** apparaît pendant 5 secondes environ sur le visuel multifonction.

- ❗ La dernière vitesse réglée reste mémorisée jusqu'à ce que vous coupez le moteur. Vous ne pouvez pas désactiver le pilote automatique de régulation de distance DISTRONIC en appuyant sur la pédale d'accélérateur.

Le pilote automatique de régulation de distance DISTRONIC se désactive automatiquement lorsque

- vous serrez le frein de stationnement électrique ou si celui-ci immobilise automatiquement le véhicule
- l'ESP® entre en action ou que vous le désactivez
- la boîte de vitesses se trouve sur **P**, **R** ou **N**
- vous tirez la manette du TEMPOMAT vers vous pour démarrer alors que la porte du passager ou l'une des portes arrière est ouverte
- le véhicule a dérapé
- vous activez le pilote automatique de stationnement

Un signal sonore retentit au moment où le pilote automatique de régulation de distance DISTRONIC se désactive automatiquement. Le message **Pilote de régulation de distance désactivé** apparaît pendant 5 secondes environ sur le visuel multifonction.

Le pilote automatique de régulation de distance DISTRONIC se désactive en outre automatiquement lorsque vous activez le DSR. Le symbole DSR  apparaît sur le visuel multifonction.

Affichage du pilote automatique de régulation de distance DISTRONIC sur le combiné d'instruments

Affichage sur le tachymètre

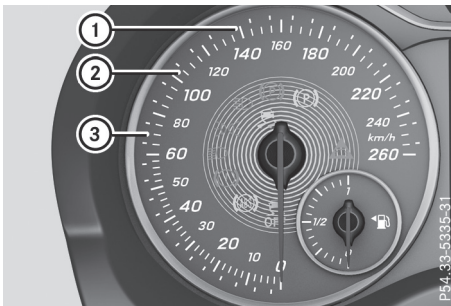

Lorsque vous activez le pilote automatique de régulation de distance DISTRONIC sans qu'un véhicule qui précède ne soit détecté, 1 ou 2 des segments ② du tachymètre correspondant à la vitesse mémorisée s'allument.

Lorsque le pilote automatique de régulation de distance DISTRONIC détecte un véhicule qui

vous précède, les segments ② du tachymètre compris entre la vitesse de ce véhicule ③ et la vitesse mémorisée ① s'allument.

- i** Pour des raisons inhérentes à la construction, la vitesse affichée par le tachymètre peut être différente de celle mémorisée par le pilote automatique de régulation de distance DISTRONIC.

Affichage lorsque le pilote automatique de régulation de distance DISTRONIC est désactivé

Véhicules équipés d'un visuel multifonction noir et blanc : vous pouvez sélectionner l'affichage graphique de la distance par l'intermédiaire de l'ordinateur de bord.

Véhicules équipés d'un visuel multifonction couleur : vous pouvez sélectionner le graphique du système d'aide dans le menu Assistance de l'ordinateur de bord.

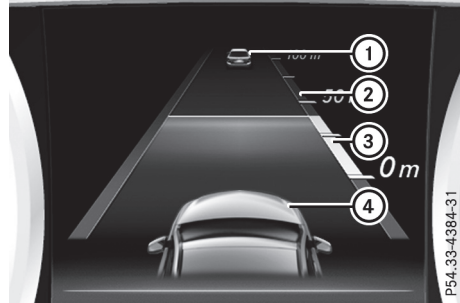

- ① Véhicule qui précède, si détecté
- ② Echelle de distance : distance actuelle par rapport au véhicule qui précède
- ③ Distance de consigne par rapport au véhicule qui précède (réglable)
- ④ Votre véhicule

► **Véhicules équipés d'un visuel multifonction couleur :** sélectionnez la fonction **Graphique syst. aide** par l'intermédiaire de l'ordinateur de bord (▷ page 193).

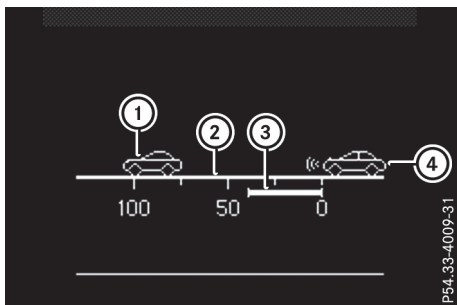

Affichage graphique de la distance sur les véhicules équipés d'un visuel multifonction noir et blanc

- ① Véhicule qui précède, si détecté
- ② Echelle de distance : distance actuelle par rapport au véhicule qui précède
- ③ Distance de consigne par rapport au véhicule qui précède (réglable)
- ④ Votre véhicule

► **Véhicules équipés d'un visuel multifonction noir et blanc :** sélectionnez la fonction **Graph. distance** par l'intermédiaire de l'ordinateur de bord (▷ page 193).

Affichage lorsque le pilote automatique de régulation de distance DISTRONIC est activé

Lorsque vous activez le pilote automatique de régulation de distance DISTRONIC, la vitesse mémorisée est d'abord affichée pendant 5 secondes environ.

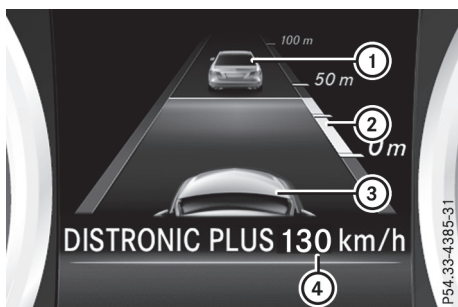

- ① Véhicule qui précède, si détecté
- ② Distance de consigne par rapport au véhicule qui précède (réglable)
- ③ Votre véhicule
- ④ Pilote automatique de régulation de distance DISTRONIC activé (le texte apparaît uniquement lors de l'actionnement de la manette du TEMPOMAT)

► **Véhicules équipés d'un visuel multifonction couleur :** sélectionnez la fonction **Graphique syst. aide** par l'intermédiaire de l'ordinateur de bord (▷ page 193).

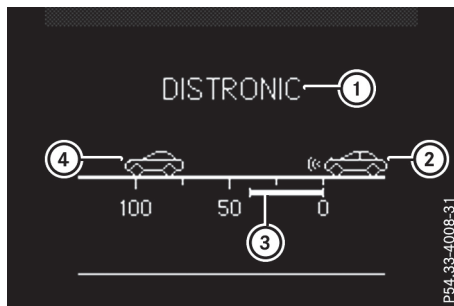

Affichage graphique de la distance sur les véhicules équipés d'un visuel multifonction noir et blanc

- ① Pilote automatique de régulation de distance DISTRONIC activé
- ② Votre véhicule
- ③ Distance de consigne par rapport au véhicule qui précède (réglable)
- ④ Véhicule qui précède, si détecté

► **Véhicules équipés d'un visuel multifonction noir et blanc :** sélectionnez la fonction **Graph. distance** par l'intermédiaire de l'ordinateur de bord (▷ page 193).

Recommandations pour la conduite avec le pilote automatique de régulation de distance DISTRONIC

Remarques générales

Soyez particulièrement vigilant dans les situations suivantes :

- Virages, entrées et sorties de virage : dans les virages, le pilote automatique de régulation de distance DISTRONIC ne peut détecter les véhicules que de façon limitée. Il peut alors freiner le véhicule inopinément ou avec retard.
- Trajectoire décalée : le pilote automatique de régulation de distance DISTRONIC peut ne pas détecter les véhicules dont la trajectoire est décalée. Dans ce cas, la distance par rapport au véhicule qui précède sera trop faible.
- Changement de voie d'un autre véhicule : le pilote automatique de régulation de distance DISTRONIC ne détecte pas immédiatement les véhicules qui changent de voie. La dis-

tance par rapport au véhicule qui change de voie sera trop faible.

- Véhicules de largeur réduite: le pilote automatique de régulation de distance DISTRONIC ne détecte pas les véhicules qui se trouvent sur les bords de la voie empruntée en raison de leur largeur réduite. Dans ce cas, la distance par rapport au véhicule qui précède sera trop faible.
- Obstacles et véhicules à l'arrêt: le pilote automatique de régulation de distance DISTRONIC ne freine pas en présence d'obstacles ou de véhicules à l'arrêt. Lorsque, par exemple, le véhicule détecté tourne et qu'un obstacle ou un véhicule à l'arrêt se présente, le pilote automatique de régulation de distance DISTRONIC ne freine pas.
- Le pilote automatique de régulation de distance DISTRONIC peut détecter à tort des véhicules qui circulent sur les voies transversales. Si vous activez le pilote automatique de régulation de distance DISTRONIC dans les conditions suivantes, votre véhicule peut démarrer de façon intempestive:
 - par exemple à un feu rouge donnant sur un croisement
 - après un croisement, lorsqu'un véhicule vous précède alors que la fonction HOLD est activée

Dans ces situations, freinez si nécessaire. Le pilote automatique de régulation de distance DISTRONIC est ensuite désactivé.

Fonction HOLD

Remarques générales

La fonction HOLD vous aide sur demande

- lorsque vous démarrez le véhicule, en particulier en côte
- lorsque vous effectuez des manœuvres sur un terrain en pente
- durant les temps d'attente dus aux conditions de circulation

Le véhicule est maintenu à l'arrêt sans qu'il soit nécessaire d'appuyer sur la pédale de frein.

Si vous appuyez sur la pédale d'accélérateur pour démarrer, le véhicule n'est plus freiné et la fonction HOLD est désactivée.

Consignes de sécurité importantes

⚠ ATTENTION

Si vous quittez le véhicule alors que celui-ci n'est freiné que par la fonction HOLD, il peut se mettre à rouler lorsque

- un défaut affecte le système ou l'alimentation électrique
- la fonction HOLD est désactivée par actionnement de la pédale d'accélérateur ou la pédale de frein, par exemple par un occupant du véhicule
- une intervention est effectuée au niveau du système électrique dans le compartiment moteur, au niveau de la batterie ou au niveau des fusibles, ou si la batterie est débranchée

Il y a risque d'accident.

Avant de quitter le véhicule, désactivez toujours la fonction HOLD et immobilisez le véhicule pour qu'il ne puisse pas se mettre à rouler.

! Lorsque le pilote automatique de régulation de distance DISTRONIC ou la fonction HOLD est activé(e), le véhicule freine automatiquement dans certaines situations.

Pour éviter d'endommager le véhicule, désactivez le pilote automatique de régulation de distance DISTRONIC et la fonction HOLD dans les situations suivantes ou similaires:

- en cas de remorquage
- lors du passage dans une station de lavage automatique

Désactivez la fonction HOLD (▷ page 164).

Conditions d'activation

Vous pouvez activer la fonction HOLD lorsque

- le véhicule est à l'arrêt
- le moteur tourne ou a été arrêté par la fonction ECO de démarrage et d'arrêt automatiques du moteur
- la porte du conducteur est fermée ou que vous avez bouclé votre ceinture
- le frein de stationnement électrique est desserré

- le pilote automatique de régulation de distance DISTRONIC est désactivé
- la boîte de vitesses se trouve sur **D**, **R** ou **N** (véhicules équipés d'une boîte de vitesses automatique)

Activation de la fonction HOLD



- ▶ Assurez-vous que les conditions d'activation sont remplies.
- ▶ Appuyez sur la pédale de frein.
- ▶ Continuez d'appuyer énergiquement sur la pédale de frein jusqu'à ce que ① apparaisse sur le visuel multifonction. La fonction HOLD est activée. Vous pouvez relâcher la pédale de frein.

- ① Si la fonction HOLD n'a pas été activée lors du premier actionnement de la pédale de frein, attendez un court instant avant d'entreprendre une nouvelle tentative.

Désactivation de la fonction HOLD

La fonction HOLD est désactivée lorsque

- vous appuyez sur la pédale d'accélérateur (dans le cas des véhicules équipés d'une boîte de vitesses automatique, uniquement si la boîte de vitesses se trouve sur **D** ou **R**)
- la boîte de vitesses se trouve sur **P** (véhicules équipés d'une boîte de vitesses automatique)
- vous appuyez de nouveau sur la pédale de frein avec une certaine pression jusqu'à ce que ① disparaisse du visuel multifonction
- vous activez le pilote automatique de régulation de distance DISTRONIC
- vous serrez le frein de stationnement électrique

- ① Au bout d'un certain temps, votre véhicule est immobilisé par le frein de stationnement électrique afin de soulager le frein de service.

La boîte de vitesses passe automatiquement sur **P** si la fonction HOLD est activée et si

- la ceinture de sécurité côté conducteur n'est pas bouclée et la porte du conducteur est ouverte
- vous arrêtez le moteur, sauf si celui-ci est arrêté par la fonction ECO de démarrage et d'arrêt automatiques du moteur

Le frein de stationnement électrique est serré automatiquement si la fonction HOLD est activée alors que le véhicule est à l'arrêt et si

- un défaut survient dans le système
- l'alimentation électrique est insuffisante

Aide au démarrage du véhicule

Consignes de sécurité importantes

⚠ ATTENTION

Lorsque vous utilisez l'aide au démarrage du véhicule, il se peut que les roues patinent individuellement et que le véhicule dérape.

Lorsque l'ESP® est désactivé, le risque de dérapage et d'accident augmente. Assurez-vous qu'aucune personne ni aucun obstacle ne se trouvent à proximité du véhicule.

L'aide au démarrage du véhicule permet d'obtenir, départ arrêté, une accélération optimale du véhicule. La chaussée doit toutefois présenter une bonne adhérence et le véhicule ainsi que les pneus doivent être en bon état.

N'activez pas l'aide au démarrage du véhicule lorsque vous roulez sur la voie publique.

Respectez les consignes de sécurité relatives aux systèmes de sécurité active (▷ page 63). Lisez impérativement les consignes de sécurité et les informations relatives à l'ESP® (▷ page 67).

Activation de l'aide au démarrage du véhicule

- ▶ Désactivez l'ESP® (▷ page 193).
- ▶ Mettez les roues en ligne droite.
- ▶ Appuyez fermement sur la pédale de frein avec le pied gauche et maintenez-la dans cette position.
- ▶ Mettez la boîte de vitesses sur **D**.

- ▶ Sélectionnez le programme de conduite **S** avec la touche DYNAMIC SELECT (▷ page 133).
- ▶ Enfoncez rapidement et complètement la pédale d'accélérateur.
- ▶ Retirez votre pied de la pédale de frein tout en maintenant la pédale d'accélérateur enfoncée.
Le véhicule démarre avec l'accélération maximale.

i Activez l'ESP® dès que le processus d'accélération est terminé. Sinon, l'ESP® ne peut pas stabiliser la trajectoire du véhicule lorsque celui-ci a tendance à dérapier ou qu'une roue patine.

Interruption de l'aide au démarrage du véhicule

- ▶ Retirez le pied de la pédale d'accélérateur.
- ▶ Réactivez l'ESP®.

4MATIC

! Ne remorquez jamais le véhicule avec un essieu soulevé. Cela risque d'endommager le différentiel du pont arrière. De tels dommages ne sont pas couverts par la garantie pour vices cachés Mercedes-Benz. Toutes les roues doivent être en contact avec le sol ou complètement soulevées. Suivez les instructions relatives au remorquage du véhicule lorsque toutes les roues sont parfaitement en contact avec le sol.

Conjointement avec l'ESP®, la transmission 4MATIC améliore la motricité du véhicule lorsqu'une roue motrice patine en raison de l'adhérence trop faible de la chaussée.

La transmission 4MATIC n'est pas en mesure de diminuer le risque d'accident résultant d'une conduite inadaptée ni d'annuler les lois de la physique. La transmission 4MATIC ne peut pas tenir compte des conditions routières et météorologiques ni des conditions de circulation. La transmission 4MATIC est uniquement un système d'aide. C'est vous qui êtes responsable de la distance de sécurité, de la vitesse du véhicule, de l'opportunité de son freinage et du maintien de la voie.

Lorsqu'une roue motrice patine en raison de l'adhérence trop faible de la chaussée :

- Au démarrage, appuyez juste ce qu'il faut sur la pédale d'accélérateur.
- Accélérez faiblement pendant la marche.

i Lorsque les conditions routières sont hivernales, vous ne pouvez exploiter au maximum les avantages de la transmission intégrale 4MATIC qu'avec des pneus hiver (M+S) et, si nécessaire, des chaînes neige.

DYNAMIC BODY CONTROL

Remarques générales

La suspension DYNAMIC BODY CONTROL offre un meilleur confort de marche et régule en permanence le réglage de l'amortissement. L'amortissement est régulé en fonction des conditions d'utilisation et des conditions routières du moment.

Le réglage de l'amortissement est régulé séparément pour chacune des roues et dépend

- de votre style de conduite (sportif, par exemple)
- de l'état de la route
- de la sélection du programme de conduite

Vous pouvez régler le programme de conduite avec la touche DYNAMIC SELECT (▷ page 133).

Sélection du programme d'amortissement Comfort

Dans le programme de conduite **Comfort**, la conduite de votre véhicule est plus confortable. Sélectionnez ce programme de conduite si vous préférez une conduite confortable. Sélectionnez aussi le programme de conduite **Comfort** pour les lignes droites rapides, par exemple sur autoroute.

- ▶ Appuyez sur la touche DYNAMIC SELECT (▷ page 133) jusqu'à ce que le programme de conduite **Comfort** soit sélectionné.

Sélection du programme d'amortissement Sport

Dans le programme de conduite **Sport**, le réglage plus ferme de la suspension permet un contact avec la chaussée encore meilleur. Sélectionnez ce programme de conduite pour

une conduite énergique, par exemple sur des routes de campagne sinueuses.

- Appuyez sur la touche DYNAMIC SELECT (▷ page 133) jusqu'à ce que le programme de conduite **Sport** soit sélectionné.

Aide au stationnement PARKTRONIC

Consignes de sécurité importantes

L'aide au stationnement PARKTRONIC est un système électronique qui fonctionne avec des ultrasons. Elle surveille les environs du véhicule avec 6 capteurs dans le pare-chocs avant et 6 capteurs dans le pare-chocs arrière. L'aide au stationnement PARKTRONIC vous indique de manière optique et sonore la distance qui sépare le véhicule d'un obstacle.

L'aide au stationnement PARKTRONIC est uniquement un système d'aide. Elle n'est pas en mesure de remplacer l'attention que vous devez apporter à votre environnement immédiat. C'est vous qui êtes responsable de la sécurité lorsque vous effectuez des manœuvres. Lorsque vous effectuez des manœuvres, veillez à ce qu'aucun obstacle ne se trouve dans la zone de manœuvre (une personne, un animal ou un objet, par exemple).

! Pendant les manœuvres, accordez une attention particulière aux objets qui se trouvent au-dessus ou en dessous des capteurs (vasques de fleurs ou timons, par exemple). L'aide au stationnement PARKTRONIC ne peut pas détecter ces objets lorsqu'ils sont à proximité immédiate. Vous pourriez endommager le véhicule ou les objets.

Il se peut que les capteurs ne puissent pas détecter la neige ni les objets qui absorbent les ultrasons.

Les sources d'ultrasons, telles que les stations de lavage, le système de freinage pneumatique des camions ou les marteaux pneumatiques, peuvent perturber le fonctionnement de l'aide au stationnement PARKTRONIC.

Sur les terrains accidentés, il se peut que l'aide au stationnement PARKTRONIC ne fonctionne pas correctement.

L'aide au stationnement PARKTRONIC est activée automatiquement lorsque

- vous mettez le contact
- vous mettez la boîte de vitesses sur **D**, **R** ou **N**

L'aide au stationnement PARKTRONIC est désactivée dès que la vitesse est supérieure à 11 mph (18 km/h). Elle est réactivée automatiquement lorsque la vitesse repasse en dessous de cette valeur.

Portée des capteurs

Remarques générales

L'aide au stationnement PARKTRONIC ne tient pas compte des obstacles qui se trouvent

- en dessous de la zone de détection (personnes, animaux ou objets, par exemple)
- au-dessus de la zone de détection (chargements qui dépassent, porte-à-faux ou rampes de chargement des camions, par exemple)

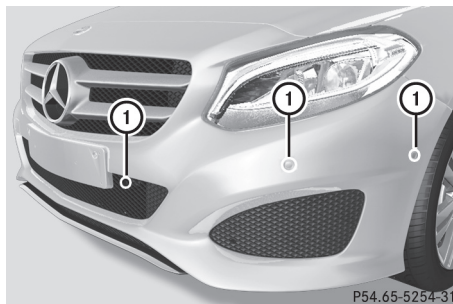

- ① Capteurs dans le pare-chocs avant, côté gauche (exemple)

Les capteurs doivent être débarrassés de toute saleté, glace ou neige fondue. Sinon, ils risquent de ne pas fonctionner correctement. Nettoyez régulièrement les capteurs en évitant de les rayer ou de les endommager (▷ page 276).

Autonomie



- ① Zone de détection des capteurs avant
- ② Zone de détection des capteurs arrière

Capteurs avant

Centre	40 in environ (100 cm environ)
Angles	24 in environ (60 cm environ)

Capteurs arrière

Centre	48 in environ (120 cm environ)
Angles	32 in environ (80 cm environ)

Distance minimale

Centre	8 in environ (20 cm environ)
Angles	6 in environ (15 cm environ)

Lorsqu'un obstacle est détecté dans cette zone, les segments des voyants correspondants s'allument et un signal d'alerte retentit. Plus près, il peut arriver que la distance ne soit plus indiquée.

Voyants

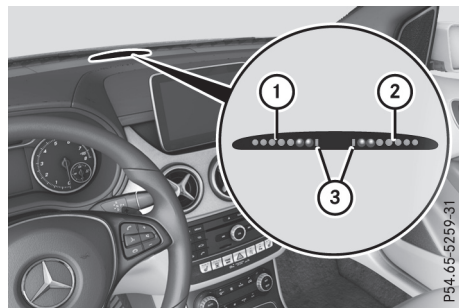

- ① Segments pour le côté gauche du véhicule
- ② Segments pour le côté droit du véhicule
- ③ Segments indiquant que le système est opérationnel

Les voyants indiquent la distance entre les capteurs et les obstacles. Les voyants pour la zone avant se trouvent sur la planche de bord, au-dessus des buses de ventilation centrales. Les voyants pour la zone arrière se trouvent à l'arrière, au niveau de la garniture de toit.

Pour chaque côté du véhicule, le voyant comprend 5 segments orange et 2 segments rouges. Si les segments orange ③ sont allumés, l'aide au stationnement PARKTRONIC est opérationnelle.

La position du levier de vitesses ou de la boîte de vitesses automatique et la direction de marche du véhicule déterminent les voyants qui sont activés lorsque le moteur tourne.

Position de la boîte de vitesses	Voyants activés
D	Zone avant
R , N ou le véhicule roule en marche arrière	Zone avant et zone arrière
P	Aucun

Lorsque le véhicule s'approche d'un obstacle, 1 ou plusieurs segments s'allument en fonction de la distance. En outre, des signaux sonores retentissent.

Si la distance par rapport à l'obstacle est suffisante, une tonalité discontinue retentit. Plus la distance par rapport à l'obstacle est courte, plus les intervalles entre les signaux sonores sont brefs. Lorsque la distance minimale est atteinte, un signal d'alerte continu retentit.

Désactivation et activation de l'aide au stationnement PARKTRONIC



- ① Voyant
- ② Désactivation et activation de l'aide au stationnement PARKTRONIC

Lorsque le voyant ① est allumé, c'est que l'aide au stationnement PARKTRONIC est désactivée.

- ❶ L'aide au stationnement PARKTRONIC est activée automatiquement lorsque vous tournez la clé en position ② dans le contacteur d'allumage.

Problèmes relatifs à l'aide au stationnement PARKTRONIC

Problèmes	Causes et conséquences possibles et ► Solutions
Seuls les segments rouges des voyants de l'aide au stationnement PARKTRONIC s'allument. En outre, un signal d'alerte retentit pendant 2 secondes environ. L'aide au stationnement PARKTRONIC est ensuite désactivée et le voyant incorporé à la touche du PARKTRONIC s'allume.	<p>L'aide au stationnement PARKTRONIC est en panne et s'est désactivée.</p> <ul style="list-style-type: none"> ► Si les problèmes persistent, faites contrôler l'aide au stationnement PARKTRONIC par un atelier qualifié.
Seuls les segments rouges des voyants de l'aide au stationnement PARKTRONIC s'allument. L'aide au stationnement PARKTRONIC est ensuite désactivée.	<p>Les capteurs de l'aide au stationnement PARKTRONIC sont encrassés ou défectueux.</p> <ul style="list-style-type: none"> ► Nettoyez les capteurs de l'aide au stationnement PARKTRONIC (► page 276). ► Remettez le contact. <p>Une autre source radioélectrique ou d'ultrasons perturbe éventuellement le système.</p> <ul style="list-style-type: none"> ► Contrôlez le fonctionnement de l'aide au stationnement PARKTRONIC à un autre endroit.

Pilote automatique de stationnement

Remarques générales

Le pilote automatique de stationnement est un système électronique qui fonctionne avec des ultrasons. Il mesure l'espace de la chaussée des 2 côtés de votre véhicule. Lorsque vous cherchez à vous garer, il vous signale les places de stationnement de taille suffisante par un symbole correspondant. L'électronique peut ensuite vous aider par un braquage actif et des interventions de freinage lors des manœuvres de stationnement. L'aide au stationnement PARKTRONIC est également disponible (▷ page 166).

Consignes de sécurité importantes

Le pilote automatique de stationnement est uniquement un système d'aide. Il n'est pas en mesure de remplacer l'attention que vous devez apporter à votre environnement immédiat. C'est vous qui êtes responsable de la sécurité lorsque vous effectuez des manœuvres. Lorsque vous effectuez des manœuvres, veillez à ce qu'aucun obstacle ne se trouve dans la zone de manœuvre (une personne, un animal ou un objet, par exemple).

Si l'aide au stationnement PARKTRONIC est désactivée, le pilote automatique de stationnement n'est pas non plus disponible.

ATTENTION

Lorsque vous effectuez des manœuvres, le véhicule se déporte et peut empiéter sur la voie opposée. Vous risquez d'entrer en collision avec d'autres usagers. Il y a risque d'accident.

Tenez compte des autres usagers. Si nécessaire, arrêtez-vous ou interrompez la manœuvre effectuée par le pilote automatique de stationnement.

! Lorsque vous ne pouvez pas éviter les obstacles (bordures de trottoirs, par exemple), franchissez-les toujours à vitesse réduite et selon un angle obtus. Sinon, vous risquez d'endommager les jantes et les pneus.

Le pilote automatique de stationnement peut éventuellement indiquer des emplacements qui ne conviennent pas au stationnement, par exemple

- avec une interdiction d'arrêt ou de stationnement
- devant une entrée ou une sortie
- avec un sol inadapté

Indications relatives au stationnement :

- Dans les rues étroites, longez au plus près la place de stationnement.
- Les places de stationnement qui sont sales ou recouvertes de végétation peuvent ne pas être identifiées comme telles ou être mesurées de manière incorrecte.
- Les places de stationnement qui se trouvent devant des remorques garées, dont le timon dépasse dans l'espace de stationnement, peuvent ne pas être identifiées comme telles ou être mesurées de manière incorrecte.
- En cas de chute de neige ou de forte pluie, la mesure des places peut être imprécise.
- Pendant la manœuvre, prêtez également attention aux voyants de l'aide au stationnement PARKTRONIC (▷ page 167).
- Vous pouvez à tout moment corriger le braquage amorcé. Dans ce cas, le pilote automatique de stationnement est désactivé.
- Vous ne devez pas utiliser le pilote automatique de stationnement si vous transportez une charge qui dépasse du véhicule.
- N'utilisez pas le pilote automatique de stationnement si vous avez monté des chaînes neige.
- Vérifiez toujours que la pression des pneus est correcte. Elle influe directement sur le comportement du véhicule pendant la manœuvre.

Utilisez le pilote automatique de stationnement pour les places de stationnement

- parallèles ou perpendiculaires au sens de la marche
- situées sur des routes en ligne droite (pas dans les virages)
- situées au même niveau que la route (pas sur le trottoir, par exemple)

Détection d'une place de stationnement

Les objets qui se trouvent au-dessus de la zone de détection du pilote automatique de stationnement ne sont pas décelés lors de la mesure de la place de stationnement. Ils n'entrent pas non plus en ligne de compte dans le calcul de la manœuvre. C'est le cas notamment pour les chargements qui dépassent, les porte-à-faux ou les rampes de chargement des camions. Il est alors possible que le pilote automatique de stationnement braque trop tôt pour entrer dans la place.

Le pilote automatique de stationnement ne vous sera d'aucune aide pour les places de stationnement perpendiculaires au sens de la marche si

- 2 places de stationnement se trouvent l'une à côté de l'autre
- la place de stationnement se trouve à proximité immédiate d'une limitation basse, par exemple d'un trottoir bas
- vous vous gardez en marche avant

Le pilote automatique de stationnement ne vous sera d'aucune aide pour les places de stationnement parallèles ou perpendiculaires au sens de la marche si

- la place de stationnement se trouve sur le trottoir
- la place de stationnement semble bloquée (par des feuilles ou des briques perforées en losanges, par exemple)
- la surface dont le véhicule a besoin pour les manœuvres est trop petite
- la place de stationnement est délimitée par un obstacle (un arbre, un poteau ou une remorque, par exemple)

Pour de plus amples informations sur la zone de détection, voir (▷ page 166).

⚠ ATTENTION

Si des objets se trouvent au-dessus de la zone de détection, il est possible que

- le pilote automatique de stationnement braque trop tôt
- le véhicule ne puisse pas s'arrêter avant ces objets

Vous risquez alors de provoquer une collision. Il y a risque d'accident.

Si des objets se trouvent au-dessus de la zone de détection, arrêtez-vous et désactivez le pilote automatique de stationnement.

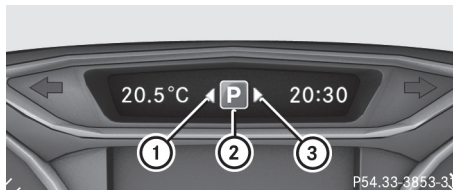

- ① Place de stationnement détectée à gauche
- ② Symbole de stationnement
- ③ Place de stationnement détectée à droite

Le pilote automatique de stationnement est activé automatiquement en marche avant. Ce système fonctionne jusqu'à une vitesse de 22 mph (35 km/h) environ. Il recherche et mesure automatiquement les places de stationnement disponibles des 2 côtés du véhicule.

Pour être détectée par le pilote automatique de stationnement, une place de stationnement doit

- être parallèle ou perpendiculaire au sens de la marche
- avoir une largeur d'au moins 59 in (1,5 m) lorsqu'elle est parallèle au sens de la marche
- mesurer au moins 39,5 in (1,0 m) de plus que votre véhicule lorsqu'elle est parallèle au sens de la marche
- être plus large que votre véhicule d'au moins 39,5 in (1,0 m) lorsqu'elle est perpendiculaire au sens de la marche

Lorsque la vitesse est inférieure à 19 mph (30 km/h), le symbole de stationnement ② est affiché sur le combiné d'instruments (affichage du statut). Une flèche vers la droite ou vers la gauche apparaît lorsque l'aide active au stationnement a détecté une place de stationnement libre. Le pilote automatique de stationnement n'indique normalement que les places de stationnement situées côté passager. Les places de stationnement côté conducteur sont affichées lorsque vous mettez le clignotant côté conducteur. Pour vous garer côté conducteur, vous devez laisser le clignotant enclenché jusqu'à ce que vous ayez confirmé l'utilisation du pilote automatique de stationnement avec la touche **OK** du volant multifonction. Le système détermine automatiquement s'il s'agit d'une place de stationnement parallèle ou perpendiculaire au sens de la marche.

Une place de stationnement libre qui a été détectée à votre passage reste affichée jusqu'à ce que vous vous en soyez éloigné de 50 ft (15 m) environ.

Stationnement

ATTENTION



Lorsque vous quittez le véhicule alors que seul le pilote automatique de stationnement le freine, il peut se mettre à rouler si

- un défaut affecte le système ou l'alimentation électrique
- une intervention est effectuée au niveau du système électrique dans le compartiment moteur, au niveau de la batterie ou au niveau des fusibles
- la batterie est débranchée
- la pédale d'accélérateur est enfoncée, par exemple par un occupant du véhicule

Il y a risque d'accident.

Avant de quitter le véhicule, immobilisez-le toujours pour qu'il ne puisse pas se mettre à rouler.

i Lorsque l'aide au stationnement PARKTRONIC détecte des obstacles, le pilote automatique de stationnement freine automatiquement lors des manœuvres de stationnement. C'est vous qui êtes responsable de l'opportunité du freinage du véhicule.

- ▶ Immobilisez le véhicule tant que l'emplacement souhaité est indiqué par le symbole de stationnement avec flèche.
- ▶ Mettez la boîte de vitesses sur **R**. Le message **Activer pilote stat.? Oui: OK Non:**  apparaît sur le visuel multifonction.
- ▶ **Interruption du processus:** appuyez sur la touche  du volant multifonction ou démarrez.

ou

- ▶ **Manœuvre de stationnement avec l'assistance du pilote automatique de stationnement:** appuyez sur la touche **OK** du volant multifonction.

Le message **Pilote stationn. activé Accélérer et freiner** **Regarder ttes direct.** apparaît sur le visuel multifonction.

- ▶ Lâchez le volant multifonction.
- ▶ Reculez et soyez toujours prêt à freiner. En marche arrière, roulez à 6 mph (10 km/h) environ ou à une vitesse inférieure. Sinon, le pilote automatique de stationnement est interrompu.

Le pilote automatique de stationnement freine le véhicule jusqu'à l'arrêt complet lorsqu'il se rapproche de la délimitation arrière de la place de stationnement.

Vous devrez peut-être effectuer des manœuvres si la place de stationnement est petite.

Le message **Pilote stationn. activé Mettre boîte sur D** **Regarder ttes direct.** apparaît sur le visuel multifonction.

- ▶ Mettez la boîte de vitesses sur **D** lorsque le véhicule est à l'arrêt.

Le pilote automatique de stationnement braque immédiatement dans la direction opposée.

Le message **Pilote stationn. activé Accélérer et freiner** **Regarder ttes direct.** apparaît sur le visuel multifonction.

- i** Pour garer votre véhicule de façon optimale, attendez que le braquage soit terminé avant de démarrer.

- ▶ Avancez et soyez toujours prêt à freiner. Le pilote automatique de stationnement freine le véhicule jusqu'à l'arrêt complet lorsqu'il se rapproche de la délimitation avant de la place de stationnement.

Vous devrez peut-être effectuer des manœuvres si la place de stationnement est petite.

Le message **Pilote stationn. activé Mettre boîte sur R** **Regarder ttes direct.** apparaît sur le visuel multifonction.

Dès que la manœuvre est terminée, le message **Pilote stationnement Action terminée** apparaît sur le visuel multifonction et un signal sonore retentit. Le véhicule est alors garé.

Le véhicule est maintenu à l'arrêt sans qu'il soit nécessaire d'appuyer sur la pédale de frein. Si vous appuyez sur la pédale d'accélérateur, le véhicule n'est plus freiné.

Le pilote automatique de stationnement ne vous aide alors plus par des braquages et des interventions de freinage. Lorsque le pilote automatique de stationnement a été arrêté, vous devez de nouveau diriger et freiner vous-même le véhicule. L'aide au stationnement PARKTRONIC reste disponible.

Indications relatives au stationnement :

- La position de votre véhicule dans la place de stationnement au terme du guidage dépend de plusieurs facteurs. Ces facteurs sont la position et la forme des véhicules garés devant et derrière ainsi que la configuration de l'espace. Il est possible que le pilote automatique de stationnement vous amène trop ou pas assez loin dans la largeur. Il se peut également qu'il vous fasse passer sur le trottoir. Si nécessaire, interrompez la manœuvre avec le pilote automatique de stationnement.
- Vous pouvez également engager prématurément la position **D** de la boîte de vitesses. Le véhicule change alors de direction et n'utilise pas toute la largeur de la place. Si le changement de position de la boîte de vitesses est effectué trop tôt, la manœuvre est interrompue. Dans ce cas, il n'est plus possible d'obtenir une position de stationnement satisfaisante.

Sortie d'une place de stationnement

Afin que le pilote automatique de stationnement vous aide à sortir d'une place de stationnement,

- vous devez l'avoir utilisé pour vous garer
- la délimitation de la place de stationnement à l'avant et à l'arrière doit être suffisamment haute. Un trottoir est insuffisant, par exemple.
- la délimitation de la place de stationnement ne doit pas être trop large parce que le système peut placer votre véhicule par des manœuvres à un angle de 45° maximum par rapport à la position initiale dans la place de stationnement
- la distance de manœuvre doit être d'au moins 3,3 ft (1,0 m)

Le pilote automatique de stationnement ne peut vous aider à sortir d'une place de stationnement parallèle au sens de la marche que si vous l'avez également utilisé pour vous garer.

i Lorsque l'aide au stationnement PARKTRONIC détecte des obstacles, le pilote automatique de stationnement freine automatiquement lorsque vous sortez d'une place de stationnement. C'est vous qui êtes responsable de l'opportunité du freinage du véhicule.

- ▶ Démarrez le moteur.
- ▶ Desserrez le frein de stationnement électrique.

▶ Allumez le clignotant dans la direction que vous devez prendre pour sortir de la place de stationnement.

▶ Mettez la boîte de vitesses sur **D** ou **R**. Le message **Activer pilote stat.? Oui: OK Non:**  apparaît sur le visuel multifonction.

▶ **Interruption du processus :** appuyez sur la touche  du volant multifonction ou démarrez.

ou

▶ **Sortie d'une place de stationnement avec l'assistance du pilote automatique de stationnement :** appuyez sur la touche **OK** du volant multifonction.

Le message **Pilote stationn. activé Accélérer et freiner Regarder ttes direct.** apparaît sur le visuel multifonction.

▶ Lâchez le volant multifonction.

▶ Démarrez et soyez toujours prêt à freiner. Ne roulez pas à plus de 6 mph (10 km/h) environ lorsque vous sortez d'une place de stationnement. Sinon, le pilote automatique de stationnement est interrompu.

▶ Selon les besoins, mettez la boîte de vitesses sur **D** ou **R**.

Le pilote automatique de stationnement braque immédiatement dans la direction opposée. Le message **Pilote stationn. activé Accélérer et freiner Regarder ttes direct.** apparaît sur le visuel multifonction.

i Pour sortir de la place de stationnement de façon optimale, attendez que le braquage soit terminé avant de démarrer.

Si, après l'activation, vous commencez par reculer, les roues sont ramenées en ligne droite.

▶ Avancez ou reculez plusieurs fois si nécessaire, en fonction des voyants de l'aide au stationnement PARKTRONIC.

Dès que la manœuvre est terminée, les roues sont ramenées en ligne droite. Un signal sonore retentit et le message **Pilote stationnement Action terminée** apparaît sur le visuel multifonction. Vous devez alors tout de suite braquer le volant pour vous insérer dans la circulation. L'aide au stationnement PARKTRONIC reste disponible. Vous pouvez de nouveau braquer vous-même le véhicule avant la fin de la manœuvre de sortie de la place de stationnement. Cela peut s'avérer utile lorsque vous

constatez que vous pouvez déjà sortir de la place de stationnement.

Interruption du pilote automatique de stationnement

- ▶ Tenez le volant multifonction ou dirigez vous-même le véhicule.

Le pilote automatique de stationnement est immédiatement interrompu. Le message **Pilote stationnement Action interrompue** apparaît sur le visuel multifonction.

ou

- ▶ Appuyez sur la touche du PARKTRONIC (> page 168).

L'aide au stationnement PARKTRONIC est désactivée et le pilote automatique de stationnement est immédiatement interrompu. Le message **Pilote stationnement Action interrompue** apparaît sur le visuel multifonction.

Le pilote automatique de stationnement est automatiquement interrompu si

- le frein de stationnement électrique est serré
- vous mettez la boîte de vitesses sur **P**
- il n'est plus possible de se garer avec le pilote automatique de stationnement
- vous roulez à plus de 6 mph (10 km/h)
- une roue patine, l'ESP® entre en action ou est désactivé. Le voyant d'alerte  apparaît sur le combiné d'instruments.

Un signal sonore retentit. Le symbole de stationnement disparaît et le message **Pilote stationnement Action interrompue** apparaît sur le visuel multifonction.

Lorsque le pilote automatique de stationnement est interrompu, vous devez de nouveau diriger et freiner vous-même le véhicule.

En présence d'un défaut système, le véhicule est freiné jusqu'à l'arrêt complet. Pour continuer à rouler, appuyez de nouveau sur la pédale d'accélérateur.

Caméra de recul

Remarques générales

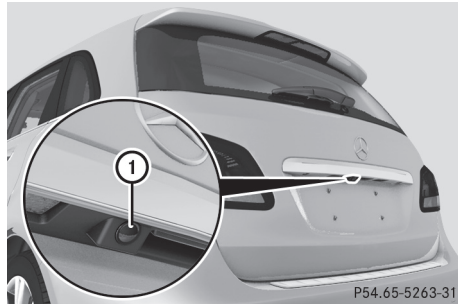

La caméra de recul ① est un système optique d'aide aux manœuvres. Elle vous permet de voir sur le visuel du système multimédia la zone qui se trouve derrière le véhicule, représentée par des lignes repères.

L'image de la zone qui se trouve derrière le véhicule est inversée comme dans le rétroviseur intérieur.

Tenez compte des remarques relatives au nettoyage (> page 276).

- ❗ Les messages texte qui s'affichent sur le visuel du système multimédia dépendent de la langue réglée. Les affichages suivants de la caméra de recul sur le visuel du système multimédia sont fournis à titre d'exemple.

Consignes de sécurité importantes

La caméra de recul est uniquement un système d'aide. Elle n'est pas en mesure de remplacer l'attention que vous devez apporter à votre environnement immédiat. C'est vous qui êtes responsable de la sécurité lorsque vous effectuez des manœuvres. Lorsque vous effectuez des manœuvres, veillez à ce qu'aucun obstacle ne se trouve dans la zone de manœuvre (une personne, un animal ou un objet, par exemple).

La caméra de recul ne fonctionne pas ou seulement de manière limitée lorsque

- le hayon est ouvert
- il pleut ou il neige très fort ou qu'il y a du brouillard
- il fait nuit ou que vous vous trouvez dans un lieu très sombre
- la caméra est soumise à une très forte lumière claire

- l'environnement est éclairé avec des lampes fluorescentes ou un éclairage LED (l'image peut se mettre à trembler)
- la température change brusquement, par exemple en hiver lorsque vous entrez dans un garage chauffé
- l'objectif de la caméra est encrassé ou couvert. Tenez compte des remarques relatives au nettoyage (▷ page 276)
- l'arrière de votre véhicule est endommagé. Dans ce cas, faites contrôler la position et le réglage de la caméra par un atelier qualifié.

Le montage de pièces rapportées à l'arrière du véhicule (support de plaque d'immatriculation, porte-vélos arrière, par exemple) risque de réduire le champ de vision et de limiter le fonctionnement de la caméra de recul.

i Le contraste du visuel peut être compromis par la lumière incidente soudaine du soleil ou d'autres sources de lumière, par exemple lorsque vous sortez d'un garage. Dans ce cas, soyez particulièrement vigilant.

i Faites réparer ou remplacer le visuel lorsque son fonctionnement est fortement restreint (en cas de pixels morts, par exemple).

Activation et désactivation de la caméra de recul

- ▶ **Activation:** assurez-vous que la clé se trouve en position **2** dans le contacteur d'allumage.
- ▶ Assurez-vous que la fonction **Activation si marche AR engagée** est sélectionnée dans le système multimédia (voir la notice d'utilisation numérique).
- ▶ Engagez la marche arrière. La zone qui se trouve derrière le véhicule est représentée par des lignes repères sur le visuel du système multimédia. L'image fournie par la caméra de recul est disponible pendant toute la durée des manœuvres.

Désactivation: la caméra de recul se désactive lorsque vous mettez la boîte de vitesses sur **P** ou que vous roulez brièvement en marche avant. En cas de panne de l'ensemble du système, les segments intérieurs des voyants sont affichés en rouge. Le voyant incorporé à la touche du PARKTRONIC s'allume.

En cas de panne du système à l'arrière,

- les segments arrière sont affichés en rouge lorsque vous roulez en marche arrière
- les segments arrière sont masqués lorsque vous roulez en marche avant

Affichages sur le visuel du système multimédia

La caméra de recul peut fournir une vue déformée ou incorrecte des obstacles ou ne pas les représenter du tout. La caméra de recul ne signale pas les obstacles qui se trouvent

- très près du pare-chocs arrière
- sous le pare-chocs arrière
- à proximité immédiate, au-dessus de la poignée encastrée du hayon

i Les objets qui ne se trouvent pas au niveau du sol sont en réalité plus près qu'ils ne le paraissent, par exemple

- le pare-chocs d'un véhicule garé
- le timon d'une remorque
- la rotule d'un dispositif d'attelage
- la partie arrière d'un camion
- un poteau oblique

Utilisez les lignes repères uniquement pour vous orienter. Ne dépassez pas la ligne repère inférieure lorsque vous vous approchez d'un objet.

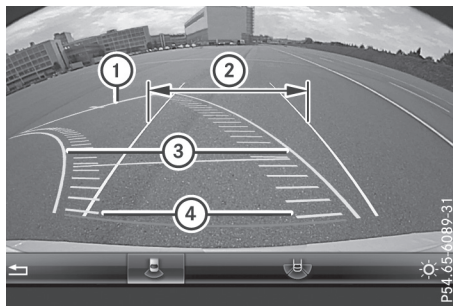

- ① Ligne repère jaune à 13 ft (4,0 m) environ par rapport à la zone arrière
- ② Ligne repère blanche de la largeur du véhicule avec rétroviseurs extérieurs déployés correspondant à un angle de braquage nul (statique)

- ③ Ligne repère jaune de la largeur du véhicule avec rétroviseurs extérieurs déployés correspondant à l'angle de braquage actuel (dynamique)
- ④ Trajectoire jaune des pneus correspondant à l'angle de braquage actuel (dynamique)

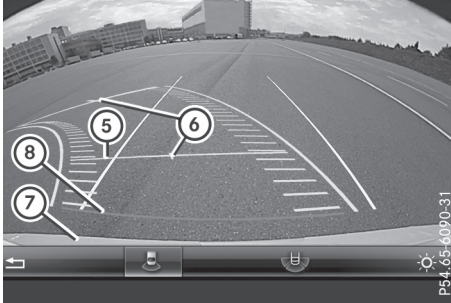

- ⑤ Ligne repère jaune à 3 ft (1,0 m) environ par rapport à la zone arrière
- ⑥ Axe central du véhicule (ligne repère)
- ⑦ Pare-chocs
- ⑧ Ligne repère rouge à 12 in (0,30 m) environ par rapport à la zone arrière



- ① Voyants avant
- ② Indicateur supplémentaire de disponibilité du système de l'aide au stationnement PARKTRONIC
- ③ Voyants arrière

Lorsque l'aide au stationnement PARKTRONIC est opérationnelle (▷ page 167), l'indicateur supplémentaire de disponibilité du système ② apparaît sur le visuel du système multimédia. Lorsque les voyants de l'aide au stationnement PARKTRONIC sont activés ou s'allument, les voyants ① et ③ sont activés ou s'allument également sur le visuel du système multimédia.

Fonction « Stationnement en marche arrière »

Stationnement en marche arrière (en bataille) sans braquage du volant

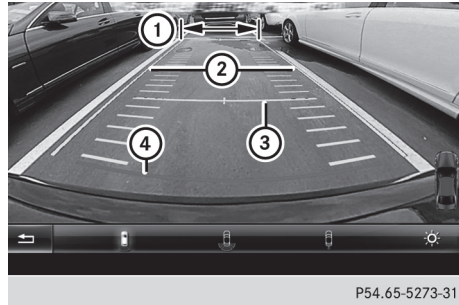

- ① Ligne repère blanche de la largeur du véhicule avec rétroviseurs extérieurs déployés correspondant à un angle de braquage nul (statique)
- ② Ligne repère jaune de la largeur du véhicule avec rétroviseurs extérieurs déployés correspondant à l'angle de braquage actuel (dynamique)
- ③ Ligne repère jaune à 3 ft (1,0 m) environ par rapport à la zone arrière
- ④ Ligne repère rouge à 12 in (0,30 m) environ par rapport à la zone arrière

- ▶ Assurez-vous que la caméra de recul est activée (▷ page 174). La trajectoire et les lignes repères s'affichent.
- ▶ Vérifiez, à l'aide de la ligne repère blanche ①, que la place de stationnement est suffisamment grande pour le véhicule.
- ▶ Reculez prudemment en vous orientant à l'aide de la ligne repère blanche ① jusqu'à ce vous ayez atteint la position finale. La ligne repère rouge ④ se trouve alors à l'extrémité de la place de stationnement. Le véhicule se trouve dans la place de stationnement, à peu près dans son axe.

Stationnement en marche arrière (en épi) avec braquage du volant

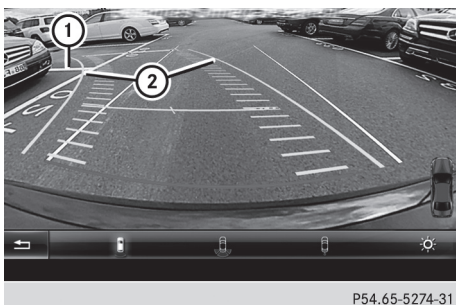

P54.65-5274-31

- ① Marques de délimitation de la place de stationnement
- ② Ligne repère jaune de la largeur du véhicule avec rétroviseurs extérieurs déployés correspondant à l'angle de braquage actuel (dynamique)

- ▶ Immobilisez le véhicule après avoir dépassé la place de stationnement.
- ▶ Assurez-vous que la caméra de recul est activée (▷ page 174). La trajectoire et les lignes repères s'affichent.
- ▶ Le véhicule étant à l'arrêt, tournez le volant dans la direction de la place de stationnement jusqu'à ce que la ligne repère jaune ② atteigne les marques de délimitation de la place de stationnement ①.
- ▶ Conservez le bon angle de braquage et reculez prudemment.

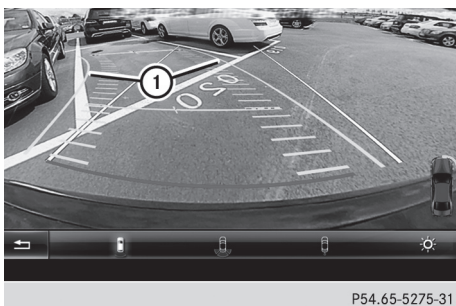

P54.65-5275-31

- ① Ligne repère jaune de la largeur du véhicule avec rétroviseurs extérieurs déployés correspondant à l'angle de braquage actuel (dynamique)

- ▶ Arrêtez-vous lorsque le véhicule se trouve devant la place de stationnement, à peu près dans son axe.

La trajectoire blanche doit être aussi parallèle que possible aux marques de délimitation de la place de stationnement.

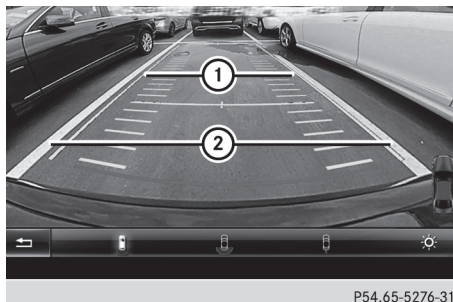

P54.65-5276-31

- ① Ligne repère blanche correspondant à l'angle de braquage actuel
- ② Marques de délimitation de la place de stationnement

- ▶ Le véhicule étant à l'arrêt, ramenez les roues en ligne droite.

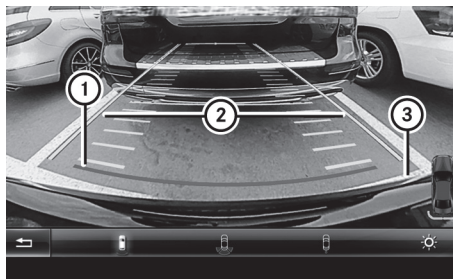

P54.65-5277-31

- ① Ligne repère rouge à 12 in (0,30 m) environ par rapport à la zone arrière
- ② Ligne repère blanche correspondant à un angle de braquage nul
- ③ Extrémité de la place de stationnement

- ▶ Reculez prudemment jusqu'à ce vous ayez atteint la position finale. La ligne repère rouge ① se trouve alors à l'extrémité de la place de stationnement ③. Le véhicule se trouve dans la place de stationnement, à peu près dans son axe.

Fonction « Grand angle »

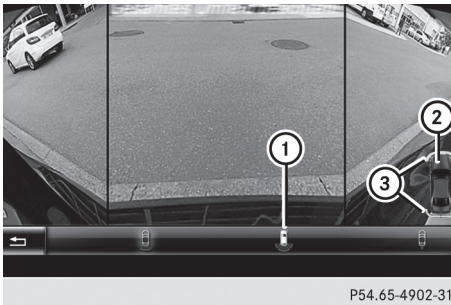

- ① Symbole représentant la fonction « Grand angle »
- ② Votre véhicule
- ③ Voyants de l'aide au stationnement PARK-TRONIC

Sélectionnez cette représentation par exemple au niveau des sorties n'offrant qu'une visibilité réduite sur les voies transversales.

ATTENTION ASSIST

Remarques générales

Le système ATTENTION ASSIST est conçu pour vous aider pendant les longs trajets monotones, par exemple sur autoroute ou voie rapide. Il fonctionne entre 37 mph (60 km/h) et 125 mph (200 km/h). Lorsque le système ATTENTION ASSIST détecte des signes de fatigue ou un manque de vigilance croissant chez le conducteur, il lui propose de faire une pause.

Consignes de sécurité importantes

Le système ATTENTION ASSIST est uniquement un système d'aide. Il ne peut pas toujours détecter à temps des signes de fatigue ou un manque de vigilance croissant. Le système ne peut en aucun cas remplacer un conducteur reposé et attentif.

Le système ATTENTION ASSIST fonctionne de manière limitée et ne donne pas l'alerte ou seulement avec retard

- lorsque la durée du trajet est inférieure à 30 minutes environ
- lorsque la chaussée est en mauvais état (chaussée déformée, nids-de-poule, par exemple)

- en cas de fort vent latéral
- si vous adoptez un style de conduite sportif (vitesse élevée dans les virages, fortes accélérations)
- si vous roulez essentiellement en dessous de 37 mph (60 km/h) ou au-dessus de 125 mph (200 km/h)
- lorsque l'heure réglée est incorrecte
- dans les situations de marche actives, par exemple lorsque vous changez de voie, que vous accélérez ou que vous freinez

Le système ATTENTION ASSIST est réinitialisé et entame une nouvelle surveillance de votre état de fatigue en cas de poursuite du trajet si

- vous arrêtez le moteur
- vous débouclez votre ceinture et ouvrez la porte du conducteur, par exemple pour passer le volant ou faire une pause

Affichage du degré d'attention (visuel multifonction noir et blanc)



► Sélectionnez la vue d'ensemble de l'état des systèmes par l'intermédiaire de l'ordinateur de bord (▷ page 192).

► Appuyez sur la touche  pour afficher l'évaluation du système ATTENTION ASSIST.

Les informations suivantes sont affichées :

- Durée du trajet depuis la dernière pause
- Degré d'attention déterminé par le système ATTENTION ASSIST (**Degré d'attention**), représenté sous forme de graphique à barres à 5 niveaux, allant de faible à élevé
- Si le système ATTENTION ASSIST ne peut pas calculer le degré d'attention ni émettre d'alertes, le message **Système inactif** apparaît. Le graphique à barres change d'apparence lorsque vous roulez à moins de 37 mph (60 km/h) ou à plus de 125 mph (200 km/h).

Affichage du degré d'attention (visuel multifonction couleur)



Dans le menu Assistance (▷ page 192) de l'ordinateur de bord, vous pouvez afficher des informations actuelles sur le statut.

- ▶ Sélectionnez le graphique du système d'aide ATTENTION ASSIST par l'intermédiaire de l'ordinateur de bord (▷ page 193).

Les informations suivantes sont affichées :

- Durée du trajet depuis la dernière pause
- Degré d'attention déterminé par le système ATTENTION ASSIST (**Degré d'attention**), représenté sous forme de graphique à barres à 5 niveaux, allant de faible à élevé
- Si le système ATTENTION ASSIST ne peut pas calculer le degré d'attention ni émettre d'alertes, le message **Système inactif** apparaît. Le graphique à barres change d'apparence lorsque vous roulez à moins de 37 mph (60 km/h) ou à plus de 125 mph (200 km/h).

Activation du système ATTENTION ASSIST

- ▶ Activez le système ATTENTION ASSIST par l'intermédiaire de l'ordinateur de bord (▷ page 194).
Le système détermine le degré d'attention du conducteur en fonction du réglage sélectionné :

Réglage **Standard** : la sensibilité avec laquelle le système détermine le degré d'attention est réglée au niveau normal.

Réglage **Sensible** : la sensibilité est plus élevée. Le degré d'attention déterminé par le système ATTENTION ASSIST est adapté en conséquence et le conducteur est averti plus tôt.

Véhicules équipés d'un visuel multifonction noir et blanc : lorsque l'ATTENTION ASSIST est

activé, le symbole  apparaît dans la vue d'ensemble de l'état des systèmes sur le visuel multifonction.

Véhicules équipés d'un visuel multifonction couleur : lorsque le système ATTENTION ASSIST est désactivé, le symbole  apparaît dans le graphique du système d'aide sur le visuel multifonction.

Si le système ATTENTION ASSIST a été désactivé, il est automatiquement réactivé après l'arrêt du moteur. La sensibilité sélectionnée correspond alors au dernier réglage effectué (Standard/Sensible).

Alerte sur le visuel multifonction

Si des signes de fatigue ou un manque de vigilance croissant sont détectés, l'alerte **ATTENTION ASSIST Faites une pause** apparaît sur le visuel multifonction.

En plus du message affiché sur le visuel multifonction, un signal d'alerte retentit.

- ▶ Faites une pause si nécessaire.
- ▶ Confirmez le message en appuyant sur la touche  du volant.

Pendant les longs trajets, faites à temps des pauses régulières qui vous permettent de vous reposer. Si vous ne faites pas de pause et que le système ATTENTION ASSIST continue de détecter un manque de vigilance croissant, il ne vous préviendra de nouveau qu'au bout de 15 minutes minimum. Cela se produit lorsque le système ATTENTION ASSIST continue de détecter des signes de fatigue ou un manque de vigilance croissant.

Véhicules équipés du système multimédia COMAND Online : si une alerte s'affiche sur le visuel multifonction, le système multimédia vous propose de rechercher une aire de repos. Vous pouvez sélectionner une aire de repos et lancer le guidage jusqu'à celle-ci. Vous pouvez activer ou désactiver cette fonction dans le système multimédia (voir la notice d'utilisation numérique).

Pack Trajectoire

Remarques générales

Le Pack Trajectoire comprend l'avertisseur d'angle mort (▷ page 179) et l'assistant de trajectoire (▷ page 180).

Avertisseur d'angle mort

Remarques générales

L'avertisseur d'angle mort surveille au moyen de 2 capteurs radar latéraux orientés vers l'arrière les zones latérales du véhicule situées en dehors du champ de vision du conducteur. Un voyant d'alerte intégré aux rétroviseurs extérieurs attire votre attention sur la présence d'un véhicule détecté dans la zone surveillée. Si vous allumez les clignotants du côté correspondant pour changer de voie, vous êtes en plus averti par une alerte optique et sonore.

L'avertisseur d'angle mort est conçu pour vous aider à partir de 20 mph (30 km/h) environ.

Consignes de sécurité importantes

ATTENTION

L'avertisseur d'angle mort ne tient pas compte

- des véhicules qui se trouvent trop près lorsque vous les dépassez et qui sont alors situés dans l'angle mort
- des véhicules qui se rapprochent à une vitesse nettement supérieure à la vôtre et vous dépassent

Par conséquent, l'avertisseur d'angle mort ne peut pas vous avertir dans ces situations. Il y a risque d'accident.

Soyez toujours attentif aux conditions de circulation et maintenez une distance de sécurité suffisante lors des dépassements.

L'avertisseur d'angle mort est uniquement un système d'aide. Il ne peut pas toujours détecter tous les véhicules et n'est pas en mesure de remplacer votre vigilance. Maintenez toujours une distance latérale suffisante par rapport aux autres usagers ou aux obstacles qui pourraient se trouver sur la chaussée.

USA only:

This device has been approved by the FCC as a "Vehicular Radar System". The radar sensor is intended for use in an automotive radar system only. Removal, tampering, or altering of the device will void any warranties, and is not permitted by the FCC. Do not tamper with, alter, or use in any non-approved way.

Any unauthorized modification to this device could void the user's authority to operate the equipment.

Capteurs radar

Les capteurs radar de l'avertisseur d'angle mort sont intégrés dans le pare-chocs arrière. Assurez-vous que les pare-chocs sont débarrassés de toute saleté, glace ou neige fondue. Les capteurs ne doivent en aucun cas être masqués, par exemple par un porte-vélos ou une partie du chargement. Après une violente collision ou si le pare-chocs a été endommagé, faites contrôler le fonctionnement des capteurs radar par un atelier qualifié. Sinon, il se peut que l'avertisseur d'angle mort ne fonctionne plus correctement.

Zone de surveillance des capteurs

La détection peut notamment être limitée

- lorsque les capteurs sont encrassés ou masqués
- lorsque les conditions de visibilité sont mauvaises (en cas de brouillard, de forte pluie ou de chutes de neige, par exemple)
- si le véhicule qui précède est de largeur réduite, par exemple une moto ou un vélo
- lorsque les voies sont très larges
- lorsque les voies sont étroites
- si la trajectoire latérale des véhicules est fortement décalée
- en présence de glissières de sécurité ou autres séparations

Dans ce cas, les véhicules qui se trouvent dans la zone de surveillance ne sont pas affichés.

La zone surveillée par l'avertisseur d'angle mort s'étend jusqu'à 10 ft (3 m) derrière le véhicule et sur les côtés.

Lorsque les voies sont étroites, il peut arriver que des véhicules qui se trouvent une voie plus loin soient signalés, en particulier si leur trajectoire latérale est fortement décalée. Cela peut notamment être le cas lorsque les véhicules roulent sur l'intérieur de la voie.

Du fait de sa conception,

- le système peut émettre des alertes à tort en présence de glissières de sécurité ou autres séparations
- le système peut interrompre une alerte lorsque vous roulez pendant un certain temps à côté de véhicules de longueur inhabituelle (un camion, par exemple)

Voyants activés

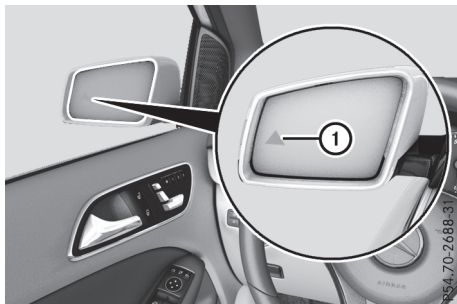

① Voyants activés

L'avertisseur d'angle mort ne fonctionne pas en dessous de 20 mph (30 km/h) environ. Dans ce cas, les véhicules qui se trouvent dans la zone de surveillance ne sont pas affichés.

Si l'avertisseur d'angle mort est activé, le voyant ① intégré aux rétroviseurs extérieurs est allumé en permanence en orange jusqu'à une vitesse de 20 mph (30 km/h). A partir de 20 mph (30 km/h), le voyant s'éteint et l'avertisseur d'angle mort est opérationnel.

Si, à partir de 20 mph (30 km/h) environ, un véhicule est détecté dans la zone de surveillance, le voyant d'alerte ① situé du côté correspondant s'allume en rouge. Vous êtes systématiquement averti lorsqu'un véhicule arrive dans la zone de surveillance par derrière ou par l'un des côtés. Si vous effectuez un dépassement, le système n'émet une alerte que lorsque la différence de vitesse est inférieure à 7 mph (12 km/h).

Lorsque vous engagez la marche arrière, le voyant orange s'éteint. L'avertisseur d'angle mort n'est alors pas activé.

La luminosité des voyants est réglée automatiquement en fonction de la luminosité ambiante.

Avertisseur de collision

Si un véhicule est détecté dans la zone de surveillance et que vous allumez les clignotants du côté correspondant, un double signal d'alerte retentit 1 fois. Le voyant rouge d'alerte ① clignote. Si les clignotants restent enclenchés, les véhicules détectés sont signalés par le clignotement du voyant rouge d'alerte ①. Aucune autre alerte sonore ne retentit.

Activation de l'avertisseur d'angle mort

- ▶ Assurez-vous que l'avertisseur d'angle mort est bien activé dans l'ordinateur de bord (▷ page 194).
- ▶ Tournez la clé en position ② dans le contacteur d'allumage.
Les voyants d'alerte ① intégrés aux rétroviseurs extérieurs s'allument en rouge pendant 1,5 seconde environ, puis en orange.

Assistant de trajectoire

Remarques générales

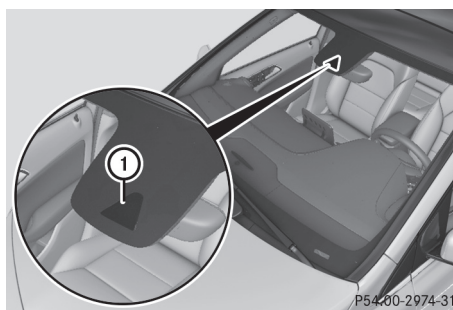

L'assistant de trajectoire surveille la zone située devant votre véhicule à l'aide d'une caméra multifonction ① fixée derrière le pare-brise, en haut. Si l'assistant de trajectoire détecte les lignes qui bordent la voie de circulation, il peut vous prévenir en cas de changement involontaire de file.

Cette fonction est disponible entre 40 mph et 120 mph (60 km/h et 200 km/h).

Une alerte peut être émise lorsqu'une roue avant franchit la ligne qui borde la voie de circulation. Vous êtes alors averti par une vibration intermittente dans le volant qui dure jusqu'à 1,5 seconde.

Consignes de sécurité importantes

⚠ ATTENTION

L'assistant de trajectoire n'est pas toujours en mesure de détecter correctement les lignes qui bordent la voie de circulation.

Dans ce cas, l'assistant de trajectoire peut

- émettre une alerte à tort
- ne pas vous avertir

Il y a risque d'accident.

Soyez toujours attentif aux conditions de circulation et maintenez le véhicule sur sa voie, en particulier lorsque l'assistant de trajectoire émet une alerte.

ATTENTION

L'assistant de trajectoire vous avertit, mais ne ramène pas le véhicule sur la voie d'origine. Il y a risque d'accident.

Braquez, freinez et accélérez toujours de vous-même, indépendamment du système, en particulier lorsque l'assistant de trajectoire émet une alerte.

L'assistant de trajectoire n'est pas en mesure de diminuer le risque d'accident résultant d'une conduite inadaptée ni d'annuler les lois de la physique. L'assistant de trajectoire ne peut pas tenir compte des conditions routières et météorologiques ni des conditions de circulation. L'assistant de trajectoire est uniquement un système d'aide. C'est vous qui êtes responsable de la distance de sécurité, de la vitesse du véhicule, de l'opportunité de son freinage et du maintien de la voie.

L'assistant de trajectoire ne maintient pas le véhicule sur sa voie.

Le système peut être perturbé ou ne pas fonctionner

- lorsque les conditions de visibilité sont mauvaises (en cas d'éclairage insuffisant de la chaussée, de chutes de neige, de pluie, de brouillard ou d'embruns, par exemple)
- en cas d'éblouissement, par exemple par les véhicules qui arrivent en sens inverse, par le soleil ou par des reflets (notamment lorsque la chaussée est mouillée)
- si le pare-brise au niveau de la caméra est encrassé, embué, endommagé ou recouvert d'un autocollant, par exemple
- en cas d'absence de lignes bordant la voie de circulation, de marquage multiple ou équivoque pour une voie (à proximité de travaux, par exemple)
- lorsque les lignes qui bordent la voie de circulation sont usées, sombres ou recouvertes de saleté ou de neige, par exemple
- lorsque la distance par rapport au véhicule qui précède est trop faible et que les lignes qui bordent la voie de circulation ne peuvent par conséquent pas être détectées

- lorsque les lignes qui bordent la voie de circulation changent rapidement (lorsque des voies se séparent, se croisent ou se rejoignent, par exemple)
- lorsque la route est très étroite et sinueuse
- en cas de fortes alternances d'ombre et de lumière sur la chaussée

Activation de l'assistant de trajectoire

- ▶ Activez l'assistant de trajectoire par l'intermédiaire de l'ordinateur de bord, puis sélectionnez **Standard** ou **Adaptatif** (▷ page 180).
Lorsque vous roulez à plus de 40 mph (60 km/h) et que le système détecte des lignes qui bordent la voie de circulation, les lignes sur le graphique du système d'aide (▷ page 193) apparaissent en vert. L'assistant de trajectoire est opérationnel.

Si vous sélectionnez **Standard**, aucune alerte par vibrations n'est émise lorsque

- vous avez allumé les clignotants. Les alertes sont alors interrompues pendant un certain temps.
- un système de sécurité active intervient (ABS, BAS ou ESP®, par exemple)

Si vous sélectionnez **Adaptatif**, aucune alerte par vibrations n'est émise lorsque

- vous avez allumé les clignotants. Les alertes sont alors interrompues pendant un certain temps.
- un système de sécurité active intervient (ABS, BAS ou ESP®, par exemple)
- vous accélérez fortement (kickdown, par exemple)
- vous freinez fortement
- vous braquez activement (lors d'une manœuvre d'évitement ou d'un changement de voie rapide, par exemple)
- vous coupez un virage serré

Afin que vous soyez averti à temps mais sans l'être inutilement lorsque vous franchissez la ligne qui borde la voie de circulation, le système est en mesure d'identifier différentes situations.

L'alerte par vibrations est émise plus tôt lorsque

- vous prenez un virage et que vous vous rapprochez de la ligne qui borde la voie de circulation du côté extérieur du virage
- vous roulez sur des voies très larges, par exemple sur autoroute
- le système détecte des lignes continues qui bordent la voie de circulation

En revanche, l'alerte par vibrations est émise plus tard lorsque

- vous roulez sur une voie étroite
- vous coupez un virage

Consignes de sécurité importantes

ATTENTION

L'utilisation de systèmes d'information et d'appareils de communication intégrés au véhicule pendant la marche peut détourner votre attention de la circulation. Vous risquez en outre de perdre le contrôle du véhicule. Il y a risque d'accident.

N'utilisez ces appareils que si les conditions de circulation le permettent. Si ce n'est pas le cas, arrêtez-vous en tenant compte des conditions de circulation et procédez à des entrées dans le système uniquement lorsque le véhicule est à l'arrêt.

Lorsque vous utilisez l'ordinateur de bord, tenez compte des dispositions légales en vigueur dans le pays où vous vous trouvez.

ATTENTION

Si le combiné d'instruments tombe en panne ou en cas de défaut, vous ne pouvez pas détecter les limitations du fonctionnement des systèmes importants pour la sécurité. La sécurité de fonctionnement de votre véhicule peut être compromise. Il y a risque d'accident.

Continuez de rouler, mais avec prudence. Faites immédiatement contrôler le véhicule par un atelier qualifié.

L'ordinateur de bord affiche sur le visuel multifonction uniquement les messages et les alertes qui concernent certains systèmes. Veillez par conséquent à ce que le véhicule présente toujours toute la sécurité de fonctionnement voulue.

Si la sécurité de fonctionnement de votre véhicule est compromise, arrêtez immédiatement le véhicule à l'écart de la circulation. Prenez contact avec un atelier qualifié.

Pour avoir une vue d'ensemble de la situation, tenez compte de l'illustration du combiné d'instruments (▷ page 35).



Affichages et éléments de commande

Eclairage des instruments

Le capteur de luminosité qui se trouve sur le combiné d'instruments régule automatiquement la luminosité sur le visuel multifonction. Lorsqu'il fait jour, les affichages sur le combiné d'instruments ne sont pas éclairés.

Le variateur de luminosité vous permet de régler l'éclairage du combiné d'instruments, des visuels et des éléments de commande dans l'habitacle.

Le variateur de luminosité se trouve en bas à gauche sur le combiné d'instruments (▷ page 35).

- ▶ Tournez le variateur de luminosité vers la droite ou vers la gauche. Lorsque le commutateur d'éclairage se trouve sur ,  ou , la régulation de la luminosité s'effectue en fonction de la luminosité ambiante.

Segments du tachymètre

Le tachymètre est doté de segments uniquement sur les véhicules équipés du pilote automatique de régulation de distance DISTRONIC. Les segments qui s'allument sur le tachymètre indiquent la plage de vitesse disponible.

- Pilote automatique de régulation de distance DISTRONIC activé (▷ page 155):
 - 1 ou 2 segments dans la zone de la vitesse mémorisée sont allumés.
- Le pilote automatique de régulation de distance DISTRONIC détecte un véhicule qui vous précède et qui roule plus lentement que la vitesse mémorisée:
 - Les segments compris entre la vitesse du véhicule qui vous précède et la vitesse mémorisée sont allumés.

Compte-tours

-  Ne faites pas tourner le moteur dans la plage de surrégime, sous peine de l'endommager.

La zone rouge du compte-tours indique un surrégime du moteur.

Pour protéger le moteur, le régime est limité dans une certaine plage dès que le repère rouge est atteint.

Indicateur de température extérieure

Soyez particulièrement attentif à l'état de la chaussée dès que la température extérieure s'approche du point de congélation.

Notez que l'indicateur de température extérieure affiche la température de l'air mesurée et non la température de la chaussée.

L'indicateur de température extérieure se trouve sur le visuel multifonction (▷ page 186).

Les variations de la température extérieure sont affichées sur le visuel multifonction avec un léger décalage.

Indicateur de température du liquide de refroidissement

⚠ ATTENTION

Si vous ouvrez le capot en cas de surchauffe du moteur ou d'incendie dans le compartiment moteur, vous risquez d'entrer en contact avec des gaz chauds ou autres ingrédients ou lubrifiants qui s'échappent. Il y a risque de blessure.

En cas de surchauffe, laissez le moteur refroidir avant d'ouvrir le capot. En cas d'incendie dans le compartiment moteur, laissez le capot fermé et prévenez les pompiers.

❗ Si la température du liquide de refroidissement est trop élevée, un message apparaît sur le visuel.

Si la température du liquide de refroidissement est supérieure à 120 °C(248 °F), ne reprenez pas la route. Sinon, vous endommagez le moteur.

L'indicateur de température du liquide de refroidissement se trouve à droite sur le combiné d'instruments (▷ page 35).

Le repère **H** de l'indicateur de température du liquide de refroidissement correspond à une température du liquide de refroidissement de 248 °F (120 °C) environ.

Dans des conditions de marche normales et avec une proportion de liquide de refroidissement conforme aux prescriptions, l'indicateur de température du liquide de refroidissement peut atteindre le repère **H**.

Utilisation de l'ordinateur de bord



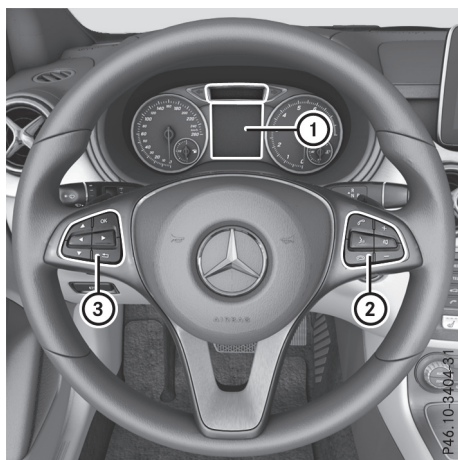





Vue d'ensemble





- ① Visuel multifonction
- ② Groupe de touches droit
- ③ Groupe de touches gauche

- **Activation de l'ordinateur de bord** : tournez la clé en position **1** dans le contacteur d'allumage. Les touches du volant multifonction permettent de commander les affichages sur le visuel multifonction et d'effectuer des réglages dans l'ordinateur de bord.

Groupe de touches gauche

	<ul style="list-style-type: none"> Affichage de la barre de menus et sélection d'un menu
	
	<p>Pression brève :</p> <ul style="list-style-type: none"> Navigation à l'intérieur d'une liste Sélection d'un sous-menu ou d'une fonction Dans le menu Audio : sélection de la station suivante ou précédente lorsque la liste des stations en mémoire ou des stations disponibles est active et sélection d'un titre audio ou d'une scène vidéo Dans le menu Tél (téléphone) : passage au répertoire téléphonique et sélection d'un nom ou d'un numéro de téléphone
	
	<p>Pression longue :</p> <ul style="list-style-type: none"> Dans le menu Audio : sélection de la liste des stations en mémoire ou des stations disponibles dans la plage de fréquence souhaitée et sélection d'un titre audio ou d'une scène vidéo avec le défilement rapide Dans le menu Tél (téléphone) : lancement du défilement rapide lorsque le répertoire téléphonique est ouvert
	
	<ul style="list-style-type: none"> Confirmation de la sélection ou du message Dans le menu Tél (téléphone) : passage au répertoire téléphonique et lancement de la composition du numéro sélectionné
	<p>Pression brève :</p> <ul style="list-style-type: none"> Retour Véhicules équipés du système Audio 20 : désactivation de la commande vocale de la navigation (voir la notice d'utilisation du fabricant) Véhicules équipés de COMAND Online : arrêt du LINGUATRONIC (voir la notice d'utilisation spécifique) Masquage des messages sur le visuel ou affichage de la dernière fonction utilisée du menu Trajet Sortie du répertoire téléphonique ou de la mémoire de répétition d'appel
	<p>Pression longue :</p> <ul style="list-style-type: none"> Affichage de l'affichage standard du menu Trajet

Groupe de touches droit

	<ul style="list-style-type: none"> Véhicules équipés du système Audio 20 : Activation de la commande vocale de la navigation (voir la notice d'utilisation du fabricant) Véhicules équipés de COMAND Online : Arrêt du LINGUATRONIC (voir la notice d'utilisation spécifique)
	<ul style="list-style-type: none"> Désactivation et activation du son

	<ul style="list-style-type: none"> • Réglage du volume sonore
	<ul style="list-style-type: none"> • Refus d'un appel ou fin de communication • Sortie du répertoire téléphonique ou de la mémoire de répétition d'appel
	<ul style="list-style-type: none"> • Lancement ou prise d'un appel • Passage à la mémoire de répétition d'appel

Visuel multifonction

Visuel multifonction noir et blanc

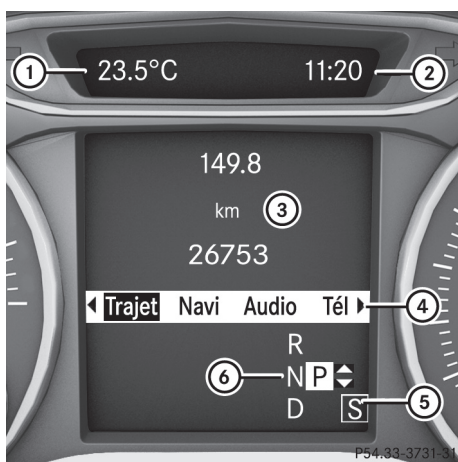

Visuel multifonction couleur

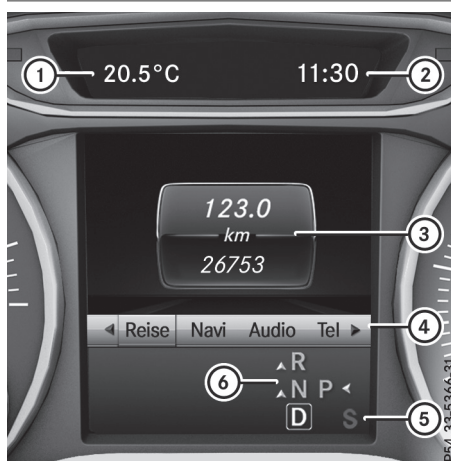

- ① Affichage permanent : température extérieure ou vitesse (> page 196)
- ② Heure
- ③ Champ de texte
- ④ Barre de menus
- ⑤ Programme de conduite (> page 134)
- ⑥ Position de la boîte de vitesses (> page 137)

Vue d'ensemble

- **Affichage de la barre de menus ④ :**
appuyez sur la touche ◀ ou la touche ▶ du volant.
Si vous n'appuyez sur aucune autre touche, la barre de menus ④ disparaît au bout de quelques secondes.
Le champ de texte ③ affiche le menu ou le sous-menu sélectionné et vous permet de prendre connaissance des messages.

Les illustrations suivantes des menus présentent des différences selon que le véhicule est équipé d'un visuel multifonction noir et blanc ou d'un visuel multifonction couleur. Les exemples

qui figurent dans la présente notice d'utilisation sont valables pour les véhicules équipés d'un visuel multifonction couleur.

- ❶ Vous pouvez régler l'heure par l'intermédiaire du système Audio 20 ou de COMAND Online (voir la notice d'utilisation numérique).

Autres affichages

Les informations suivantes peuvent être affichées sur le visuel multifonction :

- † Recommandation de changement de rapport dans le cas d'un changement de rapport manuel (▷ page 139)
- P Pilote automatique de stationnement (▷ page 169)
- CRUISE TEMPOMAT (▷ page 153)
- (A) Fonction ECO de démarrage et d'arrêt automatiques du moteur (▷ page 130)
- HOLD Fonction HOLD (▷ page 163)

Menus et sous-menus

Vue d'ensemble des menus

Appuyez sur la touche ◀ ou la touche ▶ du volant pour afficher la barre de menus.

Utilisation de l'ordinateur de bord (▷ page 184)

En fonction de l'équipement du véhicule, vous pouvez afficher les menus suivants :

- Menu **Trajet** (▷ page 187)
- Menu **Navi** (messages de navigation) (▷ page 189)
- Menu **Audio** (▷ page 190)
- Menu **Tél** (téléphone) (▷ page 191)
- Menu **Assist.** (assistance) (▷ page 192)
- Menu **Mainten.** (▷ page 195)
- Menu **Régla.** (réglages) (▷ page 195)

Les affichages pour les menus **Audio**, **Navi** et **Tél** peuvent présenter des différences minimes par rapport à ceux de votre véhicule.

Les exemples qui figurent dans la présente notice d'utilisation sont valables pour les véhicules équipés de COMAND Online.

Menu Trajet

Affichage standard



- ▶ Maintenez la touche ◀ du volant enfoncée jusqu'à ce que le menu **Trajet** avec le totalisateur journalier ❶ et le totalisateur général ❷ apparaisse.

Ordinateur de bord « Depuis départ » ou « Depuis remise à zéro »



- ❶ Distance parcourue
- ❷ Temps de trajet
- ❸ Vitesse moyenne
- ❹ Consommation moyenne de carburant

- ▶ Appuyez sur la touche ◀ ou la touche ▶ du volant pour sélectionner le menu **Trajet**.

- ▶ Appuyez sur la touche ▲ ou la touche ▼ pour sélectionner **Depuis départ** ou **Depuis remise à zéro**.





Les valeurs affichées dans le sous-menu **Depuis départ** sont calculées depuis le début du trajet, celles affichées dans le sous-menu **Depuis remise à zéro** depuis la dernière remise à zéro (▷ page 188) du sous-menu.

Dans les cas suivants, les valeurs affichées sous **Depuis départ** reviennent automatiquement à zéro :

- si le contact est coupé pendant plus de 4 heures
- après 999 heures
- après 9 999 miles

Les valeurs affichées sous **Depuis remise 0** reviennent automatiquement à zéro après 9 999 heures ou 99 999 miles.

Affichage ECO





- ▶ Appuyez sur la touche  ou la touche  du volant pour sélectionner le menu **Trajet**.
- ▶ Appuyez sur la touche  ou la touche  pour sélectionner **INDICAT. ECO**.

Si le contact est coupé pendant plus de 4 heures, les valeurs affichées dans l'affichage ECO reviennent automatiquement à zéro.

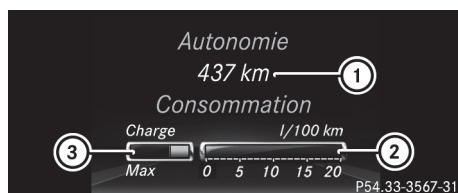
Pour de plus amples informations sur l'affichage ECO, voir (▷ page 148).





Affichage de l'autonomie et de la consommation actuelle de carburant







- ▶ Appuyez sur la touche  ou la touche  du volant pour sélectionner le menu **Trajet**.
 - ▶ Appuyez sur la touche  ou la touche  pour sélectionner l'affichage de l'autonomie approximative ① et la consommation actuelle de carburant ②. L'autonomie approximative ① est déterminée sur la base de la quantité de carburant restant dans le réservoir et de votre style de conduite. S'il ne reste presque plus de carburant dans le réservoir, l'autonomie approximative ① est remplacée par un symbole représentant un véhicule en ravitaillement .
- L'affichage de la récupération d'énergie ③ vous indique lorsque, en poussée, de l'énergie est récupérée à partir de l'énergie cinétique et accumulée dans la batterie. L'affichage de la récupération d'énergie ③ dépend du moteur monté et n'est donc pas disponible sur tous les véhicules.

Tachymètre numérique



- ▶ Appuyez sur la touche  ou la touche  du volant pour sélectionner le menu **Trajet**.
- ▶ Appuyez sur la touche  ou la touche  pour sélectionner le tachymètre numérique ②. Une recommandation de changement de rapport ① ↑ peut également apparaître. Tenez compte des informations sur les recommandations de changement rapport ① dans le cas d'un changement de rapport manuel (▷ page 139).

Remise à zéro des valeurs

- ▶ Appuyez sur la touche  ou la touche  du volant pour sélectionner le menu **Trajet**.
- ▶ Appuyez sur la touche  ou la touche  pour sélectionner la fonction que vous souhaitez remettre à zéro.
- ▶ Appuyez sur **OK** pour confirmer.
- ▶ Appuyez sur la touche  pour sélectionner **Oui**, puis confirmez avec **OK**.

Vous pouvez remettre à zéro les valeurs des fonctions suivantes :

- Totalisateur journalier
- Ordinateur de bord « Depuis départ »
- Ordinateur de bord « Depuis remise 0 »
- Affichage ECO



Lorsque vous remettez à zéro les valeurs de l'« affichage ECO », les valeurs affichées sous « Depuis départ » reviennent également à zéro. Lorsque vous remettez à zéro les valeurs affichées sous « Depuis départ », les valeurs de « l'affichage ECO » reviennent également à zéro.

Menu Navigation

Affichage des messages de navigation

Dans le menu **Nav**, le visuel multifonction affiche les messages de navigation.

Vous trouverez de plus amples informations sur la navigation dans la notice d'utilisation numérique du système multimédia.

- ▶ Mettez le système multimédia en marche (voir la notice d'utilisation numérique).
- ▶ Appuyez sur la touche  ou la touche  du volant pour sélectionner le menu **Nav**.

Guidage désactivé



- ① Direction de marche
- ② Route actuelle

Guidage activé

Aucune manœuvre annoncée



- ① Distance à parcourir jusqu'à la destination
- ② Distance à parcourir jusqu'à la prochaine manœuvre
- ③ Route actuelle
- ④ Symbole correspondant à « suivre le tracé de la route »

Manœuvre sans recommandation de voie de circulation



- ① Route à emprunter
- ② Distance à parcourir avant d'effectuer la manœuvre et affichage graphique de la distance
- ③ Symbole indiquant la manœuvre

Lorsqu'une manœuvre est en cours, un affichage graphique de la distance ② est affiché à côté du symbole pour la manœuvre ③. Ce dernier diminue par le bas au fur et à mesure que vous approchez du point de manœuvre annoncé. Lorsque l'affichage graphique de la distance est écoulé, la manœuvre commence.

Manœuvre annoncée avec recommandation de voie de circulation



- ① Route à emprunter
- ② Distance à parcourir avant d'effectuer la manœuvre et affichage graphique de la distance
- ③ Voies à éviter
- ④ Voie recommandée et voie supplémentaire apparaissant lors de la manœuvre
- ⑤ Symbole indiquant la manœuvre

Si la route comporte plusieurs voies de circulation et que la carte numérique contient les données correspondantes, le système affiche une recommandation concernant la voie à emprunter pour les prochaines manœuvres. D'autres voies de circulation peuvent apparaître pendant la manœuvre.

Voie à éviter ③ : vous devez obligatoirement changer de voie pour effectuer la prochaine manœuvre.

Voie recommandée et voie supplémentaire apparaissant lors de la manœuvre ④ : vous pouvez rester sur cette voie pour effectuer la prochaine manœuvre ainsi que la suivante.

Autres affichages de statut du système de navigation



Le système de navigation vous indique d'autres informations ainsi que l'état.

Affichages possibles :

- **Nouvel itinéraire...** ou **Calcul itinéraire**

Le système calcule un nouvel itinéraire.

- **Route inconnue**

La position du véhicule se trouve dans les limites de la zone couverte par la carte numérique, mais la route est inconnue, par exemple une route nouvellement construite, un parking ou une propriété privée.

- **Pas d'itinéraire**

Aucun itinéraire ne peut être calculé pour la destination sélectionnée.

-

Vous êtes arrivé à destination ou vous avez atteint une destination intermédiaire.

Menu Audio

Sélection des stations radio



- ① Liste des stations active
- ② Station avec position mémoire

La station ② avec la fréquence ou le nom apparaît sur le visual multifonction. La position

mémoire n'apparaît que si la station ② est mémorisée.

- ▶ Mettez le système multimédia en marche et sélectionnez Radio (voir la notice d'utilisation numérique).

- ▶ Appuyez sur la touche ◀ ou la touche ▶ du volant pour sélectionner le menu **Audio**.

- ▶ **Sélection de la liste des stations en mémoire ou des stations disponibles :** appuyez longuement sur la touche ▲ ou la touche ▼ jusqu'à ce que la liste des stations en mémoire ou des stations disponibles dans la plage de fréquence souhaitée apparaisse.

- ▶ **Sélection d'une station :** appuyez brièvement sur la touche ▲ ou la touche ▼.

- ❗ Le fonctionnement de la radio satellite SIRIUS XM est identique à celui d'une réception radio normale.

Vous trouverez de plus amples informations sur le fonctionnement dans le chapitre « Radio satellite » de la notice d'utilisation numérique du système multimédia.

Utilisation de lecteurs audio ou de supports de données audio



- ① Titre en cours de lecture

En fonction de l'équipement du véhicule, les fichiers audio peuvent être lus à partir de différents lecteurs audio ou supports de données audio.

- ▶ Mettez le système multimédia en marche et activez le mode CD ou MP3 (voir la notice d'utilisation numérique).

- ▶ Appuyez sur la touche ◀ ou la touche ▶ du volant pour sélectionner le menu **Audio**.

- ▶ **Sélection du titre suivant ou précédent :** appuyez brièvement sur la touche ▲ ou la touche ▼.

- ▶ **Sélection d'un titre dans la liste des titres (défilement rapide) :** maintenez la touche

▲ ou la touche ▼ appuyée jusqu'à ce que le titre souhaité apparaisse.

Si vous maintenez la touche ▲ ou la touche ▼ enfoncée, le défilement rapide s'accélère après un court instant. Cette fonction n'est pas disponible sur tous les lecteurs audio ou supports de données audio.

Lorsque des informations sur les titres sont enregistrées sur le lecteur audio ou sur le support de données audio, le numéro et le nom du titre apparaissent sur le visuel multifonction.

Lecture des DVD vidéo

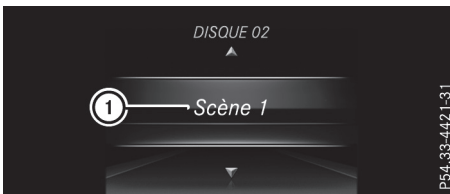

Dans le menu **Audio**, une lecture des DVD vidéo est uniquement possible sur les véhicules équipés de COMAND Online.

- ▶ Mettez COMAND Online en marche et sélectionnez DVD vidéo (voir la notice d'utilisation numérique).
- ▶ Appuyez sur la touche ◀ ou la touche ▶ du volant pour sélectionner le menu **Audio**.
- ▶ **Sélection de la scène suivante ou précédente**: appuyez brièvement sur la touche ▲ ou la touche ▼.
- ▶ **Sélection d'une scène dans la liste des scènes (défilement rapide)**: maintenez la touche ▲ ou la touche ▼ appuyée jusqu'à ce que la scène souhaitée ① apparaisse.

Menu Téléphone

Introduction

⚠ ATTENTION

L'utilisation de systèmes d'information et d'appareils de communication intégrés au véhicule pendant la marche peut détourner votre attention de la circulation. Vous risquez en outre de perdre le contrôle du véhicule. Il y a risque d'accident.

N'utilisez ces appareils que si les conditions de circulation le permettent. Si ce n'est pas le cas, arrêtez-vous en tenant compte des conditions de circulation et procédez à des entrées dans le système uniquement lorsque le véhicule est à l'arrêt.

Si vous souhaitez téléphoner alors que vous conduisez, tenez compte des dispositions légales en vigueur dans le pays où vous vous trouvez.

- ▶ Mettez le téléphone portable en marche (voir la notice d'utilisation du fabricant).
- ▶ Mettez le système multimédia en marche (voir la notice d'utilisation numérique).
- ▶ Établissez une connexion Bluetooth® avec le système multimédia (voir la notice d'utilisation numérique).
- ▶ Appuyez sur la touche ◀ ou la touche ▶ du volant pour sélectionner le menu **TÉL**.

Un des messages suivants apparaît ensuite sur le visuel multifonction :

- **Téléphone READY** ou le nom de l'opérateur de téléphonie mobile: le téléphone portable a trouvé un réseau et est opérationnel.
- **Téléphone Service non disponible**: aucun réseau n'est disponible ou le téléphone portable recherche le réseau d'un opérateur.

Prise d'un appel

Si vous recevez un appel pendant que vous vous trouvez dans le menu **TÉL**, un message apparaît sur le visuel multifonction.

Vous pouvez prendre un appel à tout moment, même si vous ne vous trouvez pas dans le menu **TÉL**.







- ▶ Appuyez sur la touche ☎ du volant pour prendre l'appel.

Refus d'un appel ou fin de communication



Vous pouvez à tout moment refuser un appel ou mettre fin à une communication même si vous ne vous trouvez pas dans le menu **TÉL**.

- ▶ Appuyez sur la touche ☎ du volant pour refuser l'appel ou mettre fin à la communication.





Sélection d'une entrée dans le répertoire téléphonique

- ▶ Appuyez sur la touche  ou la touche  du volant pour sélectionner le menu **Tél.**
- ▶ Appuyez sur la touche ,  ou **OK** pour sélectionner le répertoire téléphonique.
- ▶ Autorisez l'accès au répertoire téléphonique sur le téléphone.
- ▶ Appuyez sur la touche  ou la touche  pour sélectionner le nom souhaité.

ou

- ▶ **Lancement du défilement rapide :** maintenez la touche  ou la touche  enfoncée pendant plus de 1 seconde. Le défilement rapide s'arrête dès que vous relâchez la touche ou que la fin de la liste est atteinte.
- ▶ **Lorsqu'un seul numéro de téléphone est mémorisé pour un nom :** appuyez sur la touche  ou la touche **OK** pour lancer la composition du numéro.

ou





- ▶ **Lorsque plusieurs numéros de téléphone sont mémorisés pour un nom :** appuyez sur la touche  ou la touche **OK** pour afficher les numéros de téléphone.
- ▶ Appuyez sur la touche  ou la touche  pour sélectionner le numéro souhaité.
- ▶ Appuyez sur la touche  ou la touche **OK** pour lancer la composition du numéro.

ou

- ▶ **Si vous ne souhaitez pas effectuer l'appel :** appuyez sur la touche  ou la touche .

Répétition d'appel

L'ordinateur de bord enregistre dans la mémoire de répétition d'appel les derniers noms ou numéros de téléphone composés.

- ▶ Appuyez sur la touche  ou la touche  du volant pour sélectionner le menu **Tél.**
- ▶ Appuyez sur la touche  pour accéder à la mémoire de répétition d'appel.
- ▶ Appuyez sur la touche  ou la touche  pour sélectionner le nom ou le numéro de téléphone recherché.

- ▶ Appuyez sur la touche  ou la touche **OK** pour lancer la composition du numéro.

ou

- ▶ **Si vous ne souhaitez pas effectuer l'appel :** appuyez sur la touche  ou la touche .

Menu Assistance





Introduction

En fonction de l'équipement de votre véhicule, le menu **Assist.** vous permet d'effectuer les opérations suivantes :

- Affichage de la vue d'ensemble de l'état des systèmes (uniquement sur les véhicules équipés d'un visuel multifonction noir et blanc) (▷ page 192)
- Affichage de l'affichage graphique de la distance (uniquement sur les véhicules équipés d'un visuel multifonction noir et blanc) (▷ page 193)
- Affichage du graphique du système d'aide (uniquement sur les véhicules équipés d'un visuel multifonction couleur) (▷ page 193)
- Désactivation et activation de l'ESP® (▷ page 193)
- Activation et désactivation du freinage d'urgence assisté actif (▷ page 194)
- Activation et désactivation du système ATTENTION ASSIST (▷ page 194)
- Activation et désactivation de l'avertisseur d'angle mort (▷ page 194)
- Activation et désactivation de l'assistant de trajectoire (▷ page 194)

Affichage de la vue d'ensemble de l'état des systèmes

Etats des systèmes est uniquement disponible sur les véhicules équipés d'un visuel multifonction noir et blanc.





- ▶ Appuyez sur la touche  ou la touche  du volant pour sélectionner le menu **Assist..**
- ▶ Appuyez sur la touche  ou la touche  pour sélectionner **Etats des systèmes.**
- ▶ Appuyez sur **OK** pour confirmer. **Etats des systèmes** affiche le statut et/ou vous fournit des informations sur les systè-

mes d'aide à la conduite ou systèmes de sécurité active suivants :

- Freinage d'urgence assisté actif (▷ page 64)
 - ATTENTION ASSIST (▷ page 177)
 - Assistant de trajectoire (▷ page 180)
 - Essuie-glace arrière (▷ page 112)
- ▶ Appuyez sur la touche  pour afficher l'évaluation du système ATTENTION ASSIST.

Affichage graphique de la distance





L'affichage graphique de la distance est uniquement disponible sur les véhicules équipés d'un écran multifonction noir et blanc et du pilote automatique de régulation de distance DISTRONIC.

- ▶ Appuyez sur la touche  ou la touche  du volant pour sélectionner le menu **Assist..**
- ▶ Appuyez sur la touche  ou la touche  pour sélectionner **Graph. distance.**
- ▶ Appuyez sur  pour confirmer. L'affichage graphique de la distance du pilote automatique de régulation de distance DISTRONIC apparaît sur le visuel multifonction (▷ page 155).

Affichage graphique du système d'aide



Le graphique du système d'aide est disponible uniquement sur les véhicules équipés d'un visuel multifonction couleur.

- ▶ Appuyez sur la touche  ou la touche  du volant pour sélectionner le menu **Assist..**
- ▶ Appuyez sur la touche  ou la touche  pour sélectionner **Graph. syst. aide.**
- ▶ Appuyez sur  pour confirmer. L'affichage de la distance du pilote automatique de régulation de distance DISTRONIC

apparaît dans le graphique du système d'aide sur le visuel multifonction.

Le graphique du système d'aide affiche le statut et/ou vous fournit des informations sur les systèmes d'aide à la conduite ou systèmes de sécurité active suivants :

- Pilote automatique de régulation de distance DISTRONIC (▷ page 155)
 - Freinage d'urgence assisté actif (▷ page 64)
 - ATTENTION ASSIST (▷ page 177)
 - Assistant de trajectoire (▷ page 180)
 - Essuie-glace arrière (▷ page 112)
- ▶ Appuyez sur la touche  pour afficher l'évaluation du système ATTENTION ASSIST.

Désactivation et activation de l'ESP®

Respectez les consignes de sécurité importantes relatives à l'ESP® (▷ page 67).

ATTENTION







Si vous désactivez l'ESP®, il ne peut pas stabiliser la trajectoire du véhicule. Le risque d'accident et de blessure augmente alors considérablement.

Ne désactivez l'ESP® que tant que la situation correspond à l'une de celles décrites ci-dessous.



Il peut être préférable de désactiver l'ESP® pour rouler

- avec des chaînes neige
- en neige profonde
- sur le sable ou le gravier

Pour de plus amples informations sur l'ESP®, voir (▷ page 67).

- ▶ Démarrez le moteur.
- ▶ Appuyez sur la touche  ou la touche  du volant pour sélectionner le menu **Assist..**
- ▶ Appuyez sur la touche  ou la touche  pour sélectionner **ESP.**
- ▶ Appuyez sur  pour confirmer. La sélection actuelle apparaît.
- ▶ **Activation et désactivation :** appuyez de nouveau sur la touche . Si le voyant d'alerte  qui se trouve sur le combiné d'instruments est allumé alors que



le moteur tourne, c'est que l'ESP® est désactivé.



Si les voyants d'alerte  et  sont allumés en permanence, c'est que l'ESP® n'est pas disponible en raison d'un défaut.

Tenez compte des remarques relatives aux voyants d'alerte (▷ page 231).

Tenez compte des remarques relatives aux messages qui peuvent s'afficher sur le visuel (▷ page 199).

Activation et désactivation du freinage d'urgence assisté actif

▶ Appuyez sur la touche  ou la touche  du volant pour sélectionner le menu **Assist..**

▶ Appuyez sur la touche  ou la touche  pour sélectionner **Freinage urg. assisté.**



▶ Appuyez sur **OK** pour confirmer. La sélection actuelle apparaît.



▶ **Activation et désactivation** : appuyez de nouveau sur la touche **OK**. Véhicules équipés d'un visuel multifonction noir et blanc : lorsque le freinage d'urgence assisté actif est activé, le symbole  apparaît dans la vue d'ensemble de l'état des systèmes sur le visuel multifonction.

Véhicules équipés d'un visuel multifonction couleur : lorsque le freinage d'urgence assisté actif est désactivé, le symbole  apparaît dans le graphique syst. aide sur le visuel multifonction.

Pour de plus amples informations sur le freinage d'urgence assisté actif, voir (▷ page 64).

Activation et désactivation du système ATTENTION ASSIST

▶ Appuyez sur la touche  ou la touche  du volant pour sélectionner le menu **Assist..**

▶ Appuyez sur la touche  ou la touche  pour sélectionner **Attention Assist.**

▶ Appuyez sur **OK** pour confirmer. La sélection actuelle apparaît.

▶ Appuyez sur **OK** pour confirmer.

▶ Appuyez sur la touche  ou la touche  pour régler **Désactivé, Standard** ou **Sensible.**



▶ Appuyez sur la touche **OK** pour mémoriser le réglage.



Véhicules équipés d'un visuel multifonction noir et blanc : lorsque l'ATTENTION ASSIST est activé, le symbole  apparaît dans la vue d'ensemble de l'état des systèmes sur le visuel multifonction.

Véhicules équipés d'un visuel multifonction couleur : lorsque le système ATTENTION ASSIST est désactivé, le symbole  apparaît dans le graphique du système d'aide sur le visuel multifonction.

Pour de plus amples informations sur le système ATTENTION ASSIST, voir (▷ page 177).

Activation et désactivation de l'avertisseur d'angle mort

▶ Appuyez sur la touche  ou la touche  du volant pour sélectionner le menu **Assist..**



▶ Appuyez sur la touche  ou la touche  pour sélectionner **Avertisseur angle mort.**



▶ Appuyez sur **OK** pour confirmer. La sélection actuelle apparaît.

▶ **Activation et désactivation** : appuyez de nouveau sur la touche **OK**.

Pour de plus amples informations sur l'avertisseur d'angle mort, voir (▷ page 179).





Activation et désactivation de l'assistant de trajectoire

▶ Appuyez sur la touche  ou la touche  du volant pour sélectionner le menu **Assist..**

▶ Appuyez sur la touche  ou la touche  pour sélectionner **Assistant de trajectoire.**

▶ Appuyez sur **OK** pour confirmer. La sélection actuelle apparaît.

▶ Appuyez de nouveau sur **OK** pour confirmer.

- ▶ Appuyez sur la touche  ou la touche  pour régler **Désactivé**, **Standard** ou **Adaptatif**.
- ▶ Appuyez sur la touche  pour mémoriser le réglage.
Véhicules équipés d'un visuel multifonction noir et blanc: lorsque l'assistant de trajectoire est activé, le symbole  apparaît dans la vue d'ensemble de l'état des systèmes sur le visuel multifonction.
Véhicules équipés d'un visuel multifonction couleur: lorsque l'assistant de trajectoire est activé, les marques de délimitation de la voie sont représentées par des lignes claires dans le graphique du système d'aide sur le visuel multifonction.

Pour de plus amples informations sur l'assistant de trajectoire, voir (> page 180).

Menu Maintenance

En fonction de l'équipement de votre véhicule, le menu **Mainten.** vous permet d'effectuer les opérations suivantes:

- Affichage des messages enregistrés dans la mémoire des messages (> page 198)
- Uniquement pour le Canada: redémarrage de l'avertisseur de perte de pression des pneus (> page 308)
- Affichage de l'échéance d'un service de maintenance (> page 271)

Menu Réglages

Introduction









En fonction de l'équipement de votre véhicule, le menu **RéglTa.** vous permet d'effectuer les opérations suivantes:

- Modification des réglages du combiné d'instruments
- Modification des réglages du véhicule
- Modification des réglages confort
- Retour aux réglages d'usine

Combiné d'instruments

Sélection de l'unité d'affichage de la distance

La fonction **Unité d'affichage tachym./totalisateur:** vous permet de déterminer l'unité d'affichage (kilomètres ou miles) de certaines valeurs sur le visuel multifonction.

- ▶ Appuyez sur la touche  ou la touche  du volant pour sélectionner le menu **RéglTa..**
- ▶ Appuyez sur la touche  ou la touche  pour sélectionner le sous-menu **Combiné d'instruments.**
- ▶ Appuyez sur  pour confirmer.
- ▶ Appuyez sur la touche  ou la touche  pour sélectionner la fonction **Unité d'affichage tachym./totalisateur:.** Le réglage sélectionné **km** ou **miles** apparaît.
- ▶ Appuyez sur la touche  pour modifier le réglage.

L'unité de distance est valable pour

- le tachymètre numérique du menu **Trajet**
- le totalisateur général et le totalisateur journalier
- l'ordinateur de bord
- la consommation actuelle de carburant et autonomie approximative
- les messages de navigation du menu **Nav**
- le TEMPOMAT
- le pilote automatique de régulation de distance DISTRONIC
- l'indicateur d'intervalles de maintenance ASSYST PLUS

Activation et désactivation du tachymètre additionnel

Lorsque le tachymètre additionnel est activé, le visuel multifonction affiche la vitesse à la place de la température extérieure dans la zone de statut.



La vitesse ① est affichée inversement à l'unité de votre tachymètre.

- ▶ Appuyez sur la touche ◀ ou la touche ▶ du volant pour sélectionner le menu **Régl.**
- ▶ Appuyez sur la touche ▼ ou la touche ▲ pour sélectionner le sous-menu **Combiné d'instruments**.
- ▶ Appuyez sur **OK** pour confirmer.
- ▶ Appuyez sur la touche ▼ ou la touche ▲ pour sélectionner la fonction **Tachym. addit. [km/h]:** ou **Tachym. addit. [mph]**.
Le réglage sélectionné (**activé** ou **désactivé**) apparaît.
- ▶ Appuyez sur la touche **OK** pour modifier le réglage.

Sélection de l'affichage permanent

La fonction **Affichage permanent**: vous permet de déterminer si le visuel multifonction doit afficher en permanence la température extérieure ou la vitesse.



La vitesse ① est affichée inversement à l'unité de votre tachymètre.

- ▶ Appuyez sur la touche ◀ ou la touche ▶ du volant pour sélectionner le menu **Régl.**
- ▶ Appuyez sur la touche ▼ ou la touche ▲ pour sélectionner le sous-menu **Combiné d'instruments**.
- ▶ Appuyez sur **OK** pour confirmer.
- ▶ Appuyez sur la touche ▼ ou la touche ▲ pour sélectionner la fonction **Affichage permanent**.
Le réglage sélectionné **Température extér.** ou **Tachym. addit. [km/h]:/Tachym. addit. [mph]**: apparaît.
- ▶ Appuyez sur la touche **OK** pour modifier le réglage.

Eclairage

Activation et désactivation de l'éclairage de jour

Cette fonction n'est pas disponible au Canada.

- ▶ Appuyez sur la touche ◀ ou la touche ▶ du volant pour sélectionner le menu **Régl.**
- ▶ Appuyez sur la touche ▼ ou la touche ▲ pour sélectionner le sous-menu **Eclairage**.
- ▶ Appuyez sur **OK** pour confirmer.
- ▶ Appuyez sur la touche ▼ ou la touche ▲ pour sélectionner la fonction **Eclairage de jour**.
Véhicules équipés d'un visuel multifonction noir et blanc: le réglage actuel (**activé** ou **désactivé**) apparaît.
Véhicules équipés d'un visuel multifonction couleur: si la fonction **Eclairage de jour** est activée, le faisceau lumineux et le symbole * apparaissent en orange sur le visuel multifonction.
- ▶ Appuyez sur la touche **OK** pour modifier le réglage.

Pour de plus amples informations sur l'éclairage de jour, voir (▷ page 104).

Véhicule

Activation et désactivation du verrouillage automatique

- ▶ Appuyez sur la touche ◀ ou la touche ▶ du volant pour sélectionner le menu **Régl.**
- ▶ Appuyez sur la touche ▼ ou la touche ▲ pour sélectionner le sous-menu **Véhicule**.
- ▶ Appuyez sur **OK** pour confirmer.
- ▶ Appuyez sur la touche ▼ ou la touche ▲ pour sélectionner la fonction **Verrouill. portes automatique**: (véhicules équipés d'un visuel multifonction noir et blanc) ou **Verrouillage autom.** (véhicules équipés d'un visuel multifonction couleur).
Véhicules équipés d'un visuel multifonction noir et blanc: le réglage actuel (**activé** ou **désactivé**) apparaît.
Véhicules équipés d'un visuel multifonction couleur: si la fonction **Verrouillage**

autom. est activée, les portes sont affichées en orange sur le visuel multifonction.

- ▶ Appuyez sur la touche **OK** pour modifier le réglage.

Si vous activez la fonction **Verrouill. portes automatique**: (véhicules équipés d'un visuel multifonction noir et blanc) ou **Verrouillage autom.** (véhicules équipés d'un visuel multifonction couleur), votre véhicule se verrouille de manière centralisée à partir d'une vitesse de 9 mph (15 km/h) environ.

Pour de plus amples informations sur le verrouillage automatique, voir (> page 80).

Activation et désactivation de la confirmation sonore de fermeture

Si vous activez la fonction **Confirmation sonore fermeture**: (véhicules équipés d'un visuel multifonction noir et blanc) ou **Conf. sonore fermeture** (véhicules équipés d'un visuel multifonction couleur), un signal sonore retentit lors du verrouillage du véhicule.

- ▶ Appuyez sur la touche **◀** ou la touche **▶** du volant pour sélectionner le menu **Régl.**.
- ▶ Appuyez sur la touche **▼** ou la touche **▲** pour sélectionner le sous-menu **Véhicule**.
- ▶ Appuyez sur **OK** pour confirmer.
- ▶ Appuyez sur la touche **▼** ou la touche **▲** pour sélectionner la fonction **Confirmation sonore fermeture**: (véhicules équipés d'un visuel multifonction noir et blanc) ou **Conf. sonore fermeture** (véhicules équipés d'un visuel multifonction couleur). Véhicules équipés d'un visuel multifonction noir et blanc: le réglage actuel (**activé** ou **désactivé**) apparaît. Véhicules équipés d'un visuel multifonction couleur: si la fonction **Conf. sonore fermeture** est activée, le symbole **🔒** apparaît en orange sur le visuel multifonction.
- ▶ Appuyez sur la touche **OK** pour modifier le réglage.

Confort

Activation et désactivation du rabattement des rétroviseurs extérieurs lors du verrouillage





Cette fonction est disponible uniquement si le véhicule est équipé de la fonction de rabattement électrique.



Si vous activez la fonction **Rabatt. rétrov. au verrouillage**: (véhicules équipés d'un visuel multifonction noir et blanc) ou **Rabatt. au verrouill.** (véhicules équipés d'un visuel multifonction couleur), les rétroviseurs extérieurs se rabattent dès que vous verrouillez le véhicule. Les rétroviseurs extérieurs se déploient si vous déverrouillez le véhicule et ouvrez une porte avant.

Si vous avez activé la fonction **Rabatt. rétrov. au verrouillage**: (véhicules équipés d'un visuel multifonction noir et blanc) ou **Rabatt. au verrouill.** (véhicules équipés d'un visuel multifonction couleur) et que vous rabattez ensuite les rétroviseurs extérieurs avec la touche qui se trouve sur la porte (> page 100), ceux-ci ne se déploient pas automatiquement. Vous ne pouvez les déployer qu'en appuyant sur la touche qui se trouve sur la porte.

- ▶ Appuyez sur la touche **◀** ou la touche **▶** du volant pour sélectionner le menu **Régl.**.
- ▶ Appuyez sur la touche **▼** ou la touche **▲** pour sélectionner le sous-menu **Confort**.
- ▶ Appuyez sur **OK** pour confirmer.
- ▶ Appuyez sur la touche **▼** ou la touche **▲** pour sélectionner la fonction **Rabatt. rétrov. au verrouillage**: (véhicules équipés d'un visuel multifonction noir et blanc) ou **Rabatt. au verrouill.** (véhicules équipés d'un visuel multifonction couleur). Véhicules équipés d'un visuel multifonction noir et blanc: le réglage actuel (**activé** ou **désactivé**) apparaît. Véhicules équipés d'un visuel multifonction couleur: si la fonction **Rabatt. au verrouill.** est activée, le rétroviseur extérieur apparaît en orange sur le visuel multifonction.
- ▶ Appuyez sur la touche **OK** pour modifier le réglage.

Retour aux réglages d'usine

- ▶ Appuyez sur la touche  ou la touche  du volant pour sélectionner le menu **Réglà..**
- ▶ Appuyez sur la touche  ou la touche  pour sélectionner le sous-menu **Réglages d'usine**.
- ▶ Appuyez sur  pour confirmer. La fonction **Remettre à zéro tous les réglages?** apparaît.

- ▶ Appuyez sur la touche  ou la touche  pour sélectionner **Non** ou **Oui**.
- ▶ Appuyez sur la touche  pour confirmer la sélection. Si vous avez sélectionné **Oui**, un message de confirmation apparaît sur le visuel multifonction.

Pour des raisons de sécurité, le réglage d'usine de la fonction **Eclairage de jour** du sous-menu **Eclairage** est repris uniquement lorsque le véhicule est à l'arrêt.

Messages sur le visuel

Introduction

Remarques générales

Les messages apparaissent sur le visuel multifonction.

Les messages comportant une représentation graphique peuvent être représentés de manière simplifiée dans la notice d'utilisation et différer de l'affichage apparaissant sur le visuel multifonction.

Suivez les instructions données dans les messages et tenez compte des remarques supplémentaires qui figurent dans la présente notice d'utilisation.

Certains messages sont accompagnés d'un signal sonore d'alerte ou d'une tonalité continue.

Lorsque vous coupez le contact, tous les messages sont effacés, à l'exception de ceux à haut niveau de priorité. Ces derniers ne sont supprimés qu'une fois que la cause des défauts a été éliminée.

Lorsque vous arrêtez le véhicule, tenez compte des remarques relatives

- à la fonction HOLD (> page 163)
- au stationnement (> page 143)

Masquage des messages sur le visuel







- ▶ Appuyez sur la touche  ou la touche  du volant. Le message affiché sur le visuel multifonction est masqué.

Les messages à haut niveau de priorité apparaissent en rouge sur le visuel multifonction. Certains messages à haut niveau de priorité ne peuvent pas être masqués.

Ils restent affichés sur le visuel multifonction jusqu'à ce que la cause des défauts ait été éliminée.

Mémoire des messages

L'ordinateur de bord transfère certains messages dans la **mémoire des messages**. Vous pouvez prendre connaissance des messages :

- ▶ Appuyez sur la touche  ou la touche  du volant pour sélectionner le menu **Mainten**. Si des messages sont mémorisés, le message suivant, par exemple, apparaît sur le visuel multifonction : **2 messages**.
- ▶ Appuyez sur la touche  ou la touche  pour sélectionner l'entrée, par exemple : **2 messages**.
- ▶ Appuyez sur  pour confirmer.
- ▶ Appuyez sur la touche  ou la touche  pour faire défiler les messages sur le visuel.

Systèmes de sécurité

Messages sur le visuel





pas dispo. pr l'ins-
tant cf. notice
d'utilisation

Causes et conséquences possibles et ► Solutions

L'ABS (système antiblocage de roues), le BAS (freinage d'urgence assisté), l'ESP® (régulation du comportement dynamique), la fonction HOLD et l'aide au démarrage en côte ne sont pas disponibles pour le moment.

Il se peut que le freinage d'urgence assisté actif soit également en panne.

En outre, les voyants d'alerte ,  et  qui se trouvent sur le combiné d'instruments peuvent être allumés.

Le système ATTENTION ASSIST est désactivé.

Causes possibles :

- L'autodiagnostic n'est pas encore terminé.
- Il se peut que la tension du réseau de bord soit trop basse.

 **ATTENTION**

Le système de freinage continue de fonctionner avec son efficacité normale, mais sans les fonctions indiquées ci-dessus. Les roues peuvent alors se bloquer, par exemple en cas de freinage à fond.

La manœuvrabilité et le comportement au freinage du véhicule sont fortement compromis. La distance de freinage peut s'allonger dans les situations de freinage d'urgence.

Si l'ESP® n'est pas opérationnel, il ne peut pas stabiliser la trajectoire du véhicule.

Le risque de dérapage et d'accident augmente.

- Parcourez un bref trajet légèrement sinueux à plus de 12 mph (20 km/h) en roulant prudemment.
Si le message disparaît, cela signifie que les fonctions indiquées ci-dessus sont de nouveau disponibles.

Si le message reste affiché sur le visuel multifonction :





- Continuez de rouler prudemment.
- Rendez-vous immédiatement dans un atelier qualifié.



ne fonctionnent
pas cf. notice
d'utilisation

L'ABS, le BAS, l'ESP®, la fonction HOLD et l'aide au démarrage en côte ne sont pas disponibles en raison d'un défaut.



Il se peut que le freinage d'urgence assisté actif soit également en panne.







En outre, les voyants d'alerte , ,  et **BRAKE** (uniquement pour les Etats-Unis) ou  (uniquement pour le Canada) qui se trouvent sur le combiné d'instruments peuvent être allumés.









Le système ATTENTION ASSIST est désactivé.

 **ATTENTION**

Le système de freinage continue de fonctionner avec son efficacité normale, mais sans les fonctions indiquées ci-dessus. Les roues peuvent alors se bloquer, par exemple en cas de freinage à fond.



Messages sur le visuel	Causes et conséquences possibles et ► Solutions
	<p>La manœuvrabilité et le comportement au freinage du véhicule sont fortement compromis. La distance de freinage peut s'allonger dans les situations de freinage d'urgence.</p> <p>Si l'ESP® n'est pas opérationnel, il ne peut pas stabiliser la trajectoire du véhicule.</p> <p>Le risque de dérapage et d'accident augmente.</p> <ul style="list-style-type: none"> ► Continuez de rouler prudemment. ► Rendez-vous immédiatement dans un atelier qualifié.
 <p>pas dispo. pr l'instant cf. notice d'utilisation</p>	<p>L'ESP®, le BAS, la fonction HOLD et l'aide au démarrage en côte ne sont pas disponibles pour le moment.</p> <p>Il se peut que le freinage d'urgence assisté actif soit également en panne.</p> <p>En outre, les voyants d'alerte  et  qui se trouvent sur le combiné d'instruments peuvent être allumés.</p> <p>Le système ATTENTION ASSIST est désactivé.</p> <p>L'autodiagnostic n'est pas encore terminé, par exemple.</p> <p>▲ ATTENTION</p> <p>Le système de freinage continue de fonctionner avec son efficacité normale, mais sans les fonctions indiquées ci-dessus.</p> <p>La distance de freinage peut alors s'allonger dans les situations de freinage d'urgence.</p> <p>Si l'ESP® n'est pas opérationnel, il ne peut pas stabiliser la trajectoire du véhicule.</p> <p>Le risque de dérapage et d'accident augmente.</p> <ul style="list-style-type: none"> ► Parcourez un bref trajet légèrement sinueux à plus de 12 mph (20 km/h) en roulant prudemment. Si le message disparaît, cela signifie que les fonctions indiquées ci-dessus sont de nouveau disponibles. <p>Si le message reste affiché sur le visuel multifonction :</p> <ul style="list-style-type: none"> ► Continuez de rouler prudemment. ► Rendez-vous immédiatement dans un atelier qualifié.

Messages sur le visuel	Causes et conséquences possibles et ► Solutions
 <p data-bbox="211 318 451 396">pas dispo. pr l'ins- tant cf. notice d'utilisation</p>	<p data-bbox="469 270 1122 324">L'ESP®, le BAS, la fonction HOLD et l'aide au démarrage en côte ne sont pas disponibles en raison d'un défaut.</p> <p data-bbox="469 329 1113 383">Il se peut que le freinage d'urgence assisté actif soit également en panne.</p> <p data-bbox="469 388 1101 442">En outre, les voyants d'alerte  et  qui se trouvent sur le combiné d'instruments peuvent être allumés.</p> <p data-bbox="469 448 913 465">Le système ATTENTION ASSIST est désactivé.</p> <p data-bbox="481 480 646 507">▲ ATTENTION</p> <p data-bbox="469 523 1119 577">Le système de freinage continue de fonctionner avec son efficacité normale, mais sans les fonctions indiquées ci-dessus.</p> <p data-bbox="469 582 1115 636">La distance de freinage peut alors s'allonger dans les situations de freinage d'urgence.</p> <p data-bbox="469 641 1131 695">Si l'ESP® n'est pas opérationnel, il ne peut pas stabiliser la trajectoire du véhicule.</p> <p data-bbox="469 700 926 718">Le risque de dérapage et d'accident augmente.</p> <ul data-bbox="469 723 1005 777" style="list-style-type: none"> ► Continuez de rouler prudemment. ► Rendez-vous immédiatement dans un atelier qualifié.
 <p data-bbox="211 897 444 974">ne fonctionnent pas cf. notice d'utili- sation</p>	<p data-bbox="469 808 1131 885">L'EBD (répartiteur électronique de freinage), l'ABS, le BAS, l'ESP®, la fonction HOLD et l'aide au démarrage en côte ne sont pas disponibles en raison d'un défaut.</p> <p data-bbox="469 890 1113 944">Il se peut que le freinage d'urgence assisté actif soit également en panne.</p> <p data-bbox="469 949 725 967">Un signal d'alerte retentit.</p> <p data-bbox="469 973 1131 1026">En outre, les voyants d'alerte ,  et  qui se trouvent sur le combiné d'instruments peuvent être allumés.</p> <p data-bbox="481 1041 646 1068">▲ ATTENTION</p> <p data-bbox="469 1084 1131 1184">Le système de freinage continue de fonctionner avec son efficacité normale, mais sans les fonctions indiquées ci-dessus. Les roues avant et arrière peuvent alors se bloquer, par exemple en cas de freinage à fond.</p> <p data-bbox="469 1189 1126 1266">La manœuvrabilité et le comportement au freinage du véhicule sont fortement compromis. La distance de freinage peut s'allonger dans les situations de freinage d'urgence.</p> <p data-bbox="469 1272 1131 1326">Si l'ESP® n'est pas opérationnel, il ne peut pas stabiliser la trajectoire du véhicule.</p> <p data-bbox="469 1331 926 1349">Le risque de dérapage et d'accident augmente.</p> <ul data-bbox="469 1354 1005 1408" style="list-style-type: none"> ► Continuez de rouler prudemment. ► Rendez-vous immédiatement dans un atelier qualifié.

Messages sur le visuel	Causes et conséquences possibles et ► Solutions
<p>PARK (uniquement pour les Etats-Unis)  (uniquement pour le Canada)</p> <p>Frein stationnement Pour le desserrer: mettre le contact</p>	<p>Le voyant rouge PARK (uniquement pour les Etats-Unis) ou  (uniquement pour le Canada) est allumé.</p> <p>Vous avez essayé de desserrer le frein de stationnement électrique alors que le contact n'était pas mis.</p> <p>► Clé: tournez la clé en position 1 dans le contacteur d'allumage.</p> <p>► KEYLESS-GO: mettez le contact.</p>
<p>PARK (uniquement pour les Etats-Unis)  (uniquement pour le Canada)</p> <p>Desserer frein stationnement</p>	<p>Le voyant rouge PARK (uniquement pour les Etats-Unis) ou  (uniquement pour le Canada) clignote et un signal d'alerte retentit. Une des conditions pour le desserrage automatique du frein de stationnement électrique n'est pas remplie (► page 146).</p> <p>Vous roulez avec le frein de stationnement électrique serré.</p> <p>► Desserrez manuellement le frein de stationnement électrique.</p> <p>Le voyant rouge PARK (uniquement pour les Etats-Unis) ou  (uniquement pour le Canada) clignote et un signal d'alerte retentit.</p> <p>Vous effectuez un freinage d'urgence avec le frein de stationnement électrique (► page 146).</p>
<p>PARK (uniquement pour les Etats-Unis)  (uniquement pour le Canada)</p> <p>Frein stationnement cf. notice d'utilisation</p>	<p>Le voyant orange d'alerte  est allumé.</p> <p>Le frein de stationnement électrique est en panne.</p> <p>Pour le serrer:</p> <ul style="list-style-type: none"> ► Coupez le contact. ► Appuyez sur la poignée du frein de stationnement électrique pendant 10 secondes au moins. ► Mettez la boîte de vitesses sur P. ► Prenez contact avec un atelier qualifié.
	<p>Le voyant orange d'alerte  et le voyant rouge PARK (uniquement pour les Etats-Unis) ou  (uniquement pour le Canada) sont allumés.</p> <p>Le frein de stationnement électrique est en panne.</p> <p>Pour le desserrer:</p> <ul style="list-style-type: none"> ► Coupez le contact, puis remettez-le. ► Desserrez manuellement le frein de stationnement électrique. ou ► Desserrez le frein de stationnement électrique avec la fonction de desserrage automatique (► page 145). <p>Si le frein de stationnement électrique ne peut toujours pas être desserré:</p> <ul style="list-style-type: none"> ► Ne continuez pas de rouler. ► Prenez contact avec un atelier qualifié.

Messages sur le visuel

Causes et conséquences possibles et ► Solutions

Le voyant rouge **PARK** (uniquement pour les Etats-Unis) ou  (uniquement pour le Canada) clignote et le voyant orange d'alerte  est allumé.

Le frein de stationnement électrique est en panne.

Pour le desserrer :



- Coupez le contact, puis remettez-le.
- Desserrez manuellement le frein de stationnement électrique.

Pour le serrer :

- Coupez le contact, puis remettez-le.
- Serrez manuellement le frein de stationnement électrique.

Si le voyant rouge **PARK** (uniquement pour les Etats-Unis) ou  (uniquement pour le Canada) continue de clignoter :

- Ne continuez pas de rouler.
- Immobilisez le véhicule pour qu'il ne puisse pas se mettre à rouler (► page 320).
- Mettez la boîte de vitesses sur **P**.
- Braquez les roues avant en direction du trottoir.
- Prenez contact avec un atelier qualifié.

Le voyant orange d'alerte  est allumé. Le voyant rouge **PARK** (uniquement pour les Etats-Unis) ou  (uniquement pour le Canada) clignote pendant 10 secondes environ après le serrage ou le desserrage du frein de stationnement électrique. Il s'éteint ensuite ou reste allumé.

Le frein de stationnement électrique est en panne.

- Coupez le contact, puis remettez-le.
- Serrez le frein de stationnement électrique.

Si vous ne pouvez pas serrer le frein de stationnement électrique :













- Mettez la boîte de vitesses sur **P**.
- Rendez-vous dans un atelier qualifié.







Si vous ne pouvez pas desserrer manuellement le frein de stationnement électrique :





- Desserrez le frein de stationnement électrique avec la fonction de desserrage automatique (► page 145).







Si le frein de stationnement électrique ne peut toujours pas être desserré :

- Prenez contact avec un atelier qualifié.

Messages sur le visuel	Causes et conséquences possibles et ► Solutions
	<p>Le voyant orange d'alerte  est allumé. Lorsque vous serrez ou desserrez manuellement le frein de stationnement électrique, le voyant rouge  (uniquement pour les Etats-Unis) ou  (uniquement pour le Canada) clignote.</p> <p>Le frein de stationnement électrique est en panne. Vous ne pouvez pas serrer manuellement le frein de stationnement électrique.</p> <ul style="list-style-type: none"> ► Mettez la boîte de vitesses sur , car le frein de stationnement électrique n'est pas serré automatiquement. ► Rendez-vous dans un atelier qualifié.
<p> (uniquement pour les Etats-Unis)  (uniquement pour le Canada) Frein stationnement ne fonctionne pas</p>	<p>Le voyant orange d'alerte  est allumé. Le voyant rouge  (uniquement pour les Etats-Unis) ou  (uniquement pour le Canada) clignote pendant 10 secondes environ après le serrage ou le desserrage du frein de stationnement électrique. Il s'éteint ensuite ou reste allumé.</p> <p>Le frein de stationnement électrique est en panne, par exemple en raison d'une surtension ou d'une sous-tension.</p> <ul style="list-style-type: none"> ► Eliminez la cause de la surtension ou de la sous-tension, par exemple en chargeant la batterie ou en redémarrant le moteur. ► Serrez ou desserrez le frein de stationnement électrique. <p>Si le frein de stationnement électrique ne peut toujours pas être serré ni desserré :</p> <ul style="list-style-type: none"> ► Coupez le contact, puis remettez-le. ► Serrez ou desserrez le frein de stationnement électrique. <p>Si le frein de stationnement électrique ne peut toujours pas être desserré :</p> <ul style="list-style-type: none"> ► Prenez contact avec un atelier qualifié. <p>Si le frein de stationnement électrique ne peut toujours pas être serré :</p> <ul style="list-style-type: none"> ► Rendez-vous dans un atelier qualifié. <p>Le voyant orange d'alerte  est allumé et le voyant rouge  (uniquement pour les Etats-Unis) ou  (uniquement pour le Canada) clignote.</p> <p>Vous ne pouvez pas serrer manuellement le frein de stationnement électrique.</p> <ul style="list-style-type: none"> ► Mettez la boîte de vitesses sur . ► Rendez-vous dans un atelier qualifié.

Messages sur le visuel	Causes et conséquences possibles et ► Solutions
<p> (uniquement pour les Etats-Unis)</p> <p> (uniquement pour le Canada)</p> <p>Contrôler niveau liquide de frein</p>	<p>Il n'y a pas suffisamment de liquide de frein dans le réservoir. Un signal d'alerte retentit. En outre, les voyants d'alerte  (uniquement pour les Etats-Unis) ou  (uniquement pour le Canada) qui se trouvent sur le combiné d'instruments peuvent être allumés.</p> <p> ATTENTION</p> <p>Il se peut que l'effet de freinage diminue. Il y a risque d'accident.</p> <ul style="list-style-type: none"> ► Arrêtez-vous immédiatement en tenant compte des conditions de circulation. Ne continuez pas de rouler. ► Immobilisez le véhicule pour qu'il ne puisse pas se mettre à rouler (► page 143). ► Prenez contact avec un atelier qualifié. ► Ne faites pas l'appoint de liquide de frein. Le défaut n'en serait pas éliminé pour autant.
<p></p> <p>Usure garnitures de frein</p>	<p>Les garnitures de frein ont atteint la limite d'usure.</p> <ul style="list-style-type: none"> ► Rendez-vous dans un atelier qualifié.
<p>Freinage urg. assisté Fonctionnement limité momentanément cf. notice d'utilisation</p>	<p>Le freinage d'urgence assisté actif n'est momentanément pas opérationnel.</p> <p>Causes possibles :</p> <ul style="list-style-type: none"> • Le système de capteurs radar n'est momentanément pas opérationnel, par exemple en raison du rayonnement électromagnétique à proximité des émetteurs de radio et de télévision ou d'autres sources de rayonnement. • La température du système n'est pas située dans la plage de température de service. • La tension du réseau de bord est trop basse. <p>Le message disparaît dès que la situation ne correspond plus à l'une des causes indiquées ci-dessus.</p> <p>Le freinage d'urgence assisté actif peut de nouveau fonctionner.</p> <p>Si le message ne disparaît pas :</p> <ul style="list-style-type: none"> ► Arrêtez-vous en tenant compte des conditions de circulation. ► Immobilisez le véhicule pour qu'il ne puisse pas se mettre à rouler (► page 143). ► Redémarrez le moteur.
<p>Freinage d'urgence assisté: système ne fonct. pas</p>	<p>Le freinage d'urgence assisté actif n'est pas disponible en raison d'un défaut. Il se peut que l'assistance au freinage adaptée à la situation soit également en panne.</p> <ul style="list-style-type: none"> ► Rendez-vous immédiatement dans un atelier qualifié.

Messages sur le visuel	Causes et conséquences possibles et ► Solutions
<p>Capteurs radar encrassés cf. notice d'utilisation</p>	<p>Le système de capteurs radar présente un défaut.</p> <p>Causes possibles :</p> <ul style="list-style-type: none"> • Encrassement des capteurs • Fortes précipitations • Longs trajets hors agglomération sans trafic ni infrastructures, par exemple dans des zones désertiques <p>Au moins un système d'aide à la conduite ou un système de sécurité active est en panne ou n'est momentanément pas disponible :</p> <ul style="list-style-type: none"> • Freinage d'urgence assisté actif • Pilote automatique de régulation de distance DISTRONIC <p>En outre, un signal d'alerte retentit.</p> <p>Lorsque les causes du dysfonctionnement ont été écartées, les systèmes d'aide à la conduite ou systèmes de sécurité active sont de nouveau disponibles. Le message disparaît.</p> <p>Si le message ne disparaît pas :</p> <ul style="list-style-type: none"> ► Arrêtez-vous en tenant compte des conditions de circulation. ► Immobilisez le véhicule pour qu'il ne puisse pas se mettre à rouler (▷ page 143). ► Arrêtez le moteur. ► Nettoyez tous les capteurs (▷ page 276). ► Redémarrez le moteur. <p>Le message disparaît.</p>
<p> Système retenue Défaut Aller à l'atelier</p>	<p>Les systèmes de retenue sont en panne. En outre, le voyant d'alerte  qui se trouve sur le combiné d'instruments est allumé.</p> <p>⚠ ATTENTION</p> <p>Les airbags et les rétracteurs de ceinture peuvent se déclencher de manière intempestive ou ne pas se déclencher en cas d'accident. Le risque de blessure augmente.</p> <p>► Rendez-vous immédiatement dans un atelier qualifié.</p> <p>Pour de plus amples informations sur les systèmes de retenue, voir (▷ page 41).</p>
<p> avant gauche Défaut Aller à l'atelier ou avant droit Défaut Aller à l'atelier</p>	<p>Le système de retenue avant gauche ou droit est en panne. En outre, le voyant d'alerte  qui se trouve sur le combiné d'instruments est allumé.</p> <p>⚠ ATTENTION</p> <p>Les airbags et les rétracteurs de ceinture peuvent se déclencher de manière intempestive ou ne pas se déclencher en cas d'accident. Le risque de blessure augmente.</p> <p>► Rendez-vous immédiatement dans un atelier qualifié.</p>

Messages sur le visuel	Causes et conséquences possibles et ► Solutions
 <p>arrière gauche Défaut Aller à l'atelier ou arrière droit Défaut Aller à l'atelier</p>	<p>Le système de retenue arrière gauche ou droit est en panne. En outre, le voyant d'alerte  qui se trouve sur le combiné d'instruments est allumé.</p> <p>ATTENTION</p> <p>Les airbags et les rétracteurs de ceinture peuvent se déclencher de manière intempestive ou ne pas se déclencher en cas d'accident. Le risque de blessure augmente.</p> <p>► Rendez-vous immédiatement dans un atelier qualifié.</p>
 <p>arrière central Défaut Aller à l'atelier</p>	<p>Le système de retenue arrière central est en panne. En outre, le voyant d'alerte  qui se trouve sur le combiné d'instruments est allumé.</p> <p>ATTENTION</p> <p>Les airbags et les rétracteurs de ceinture peuvent se déclencher de manière intempestive ou ne pas se déclencher en cas d'accident. Le risque de blessure augmente.</p> <p>► Rendez-vous immédiatement dans un atelier qualifié.</p>
 <p>Airbag rideau gauche Défaut Aller à l'atelier ou Airbag rideau droit Défaut Aller à l'atelier</p>	<p>L'airbag rideau gauche ou droit est en panne. En outre, le voyant d'alerte  qui se trouve sur le combiné d'instruments est allumé.</p> <p>ATTENTION</p> <p>L'airbag rideau gauche ou droit peut se déclencher de manière intempestive ou ne pas se déclencher en cas d'accident. Le risque de blessure augmente.</p> <p>► Rendez-vous immédiatement dans un atelier qualifié.</p>







Messages sur le visuel	Causes et conséquences possibles et ► Solutions
<p>Airbag frontal passager désactivé cf. notice d'utilisation</p>	<p>L'airbag frontal du passager est désactivé pendant la marche alors que</p> <ul style="list-style-type: none"> • une personne adulte ou • une personne de taille correspondante est assise sur le siège du passager <p>Si des forces supplémentaires s'exercent sur le siège, le système risque de mesurer un poids trop faible.</p> <p> ATTENTION</p> <p>L'airbag frontal du passager ne se déclenchera pas en cas d'accident. Le risque de blessure augmente.</p> <ul style="list-style-type: none"> ► Arrêtez-vous immédiatement en tenant compte des conditions de circulation. ► Immobilisez le véhicule pour qu'il ne puisse pas se mettre à rouler (► page 143). ► Coupez le contact. ► Faites descendre l'occupant du véhicule assis sur le siège du passager. ► Laissez le siège libre, fermez la porte du passager et mettez le contact. ► Observez les voyants PASSENGER AIR BAG qui se trouvent sur la console centrale et le visuel multifonction, puis contrôlez les points suivants : <ul style="list-style-type: none"> Lorsque le siège est inoccupé et que le contact est mis : <ul style="list-style-type: none"> • Le système effectue un autodiagnostic. Les voyants PASSENGER AIR BAG OFF et PASSENGER AIR BAG ON s'allument simultanément pendant 6 secondes environ. • Le voyant PASSENGER AIR BAG OFF doit être allumé après l'autodiagnostic du système et le rester. Si le voyant est allumé, c'est que l'OCS (système de classification des occupants) a désactivé l'airbag frontal du passager (► page 50) • Les messages Airbag frontal passager activé cf. notice d'utilisation ou Airbag frontal passager désactivé cf. notice d'utilisation ne doivent pas apparaître sur le visuel multifonction. ► Attendez 60 secondes au moins que les processus de contrôle nécessaires se soient achevés. ► Assurez-vous qu'aucun des messages n'apparaît sur le visuel multifonction. <p>Une fois ces conditions remplies, le siège du passager peut de nouveau être occupé. Selon la manière dont l'OCS classe l'occupant du véhicule, le voyant PASSENGER AIR BAG OFF ou PASSENGER AIR BAG ON reste allumé ou s'éteint.</p> <p>Si ces conditions ne sont pas remplies, le système ne fonctionne pas correctement.</p> <ul style="list-style-type: none"> ► Rendez-vous immédiatement dans un atelier qualifié.









Messages sur le visuel	Causes et conséquences possibles et ► Solutions
<p>Airbag frontal passager activé cf. notice d'utilisation</p>	<p>Pour de plus amples informations sur l'OCS, voir (► page 50).</p> <p>L'airbag frontal du passager est activé pendant la marche alors que</p> <ul style="list-style-type: none"> • un enfant, une personne de petite taille ou un objet ayant un poids inférieur au seuil de poids du système se trouve sur le siège du passager ou • le siège du passager est inoccupé <p>Dans certains cas, le système détecte des objets ou des forces exerçant un poids supplémentaire sur le siège.</p> <p> ATTENTION</p> <p>L'airbag frontal du passager peut se déclencher de manière intempestive.</p> <p>Le risque de blessure augmente.</p> <ul style="list-style-type: none"> ► Arrêtez-vous immédiatement en tenant compte des conditions de circulation. ► Immobilisez le véhicule pour qu'il ne puisse pas se mettre à rouler (► page 143). ► Coupez le contact. ► Ouvrez la porte du passager. ► Retirez l'enfant et le siège-enfant du siège du passager. ► Assurez-vous qu'aucun objet ne se trouve sur le siège et ne puisse exercer un poids supplémentaire sur celui-ci. Sinon, le système peut détecter le poids supplémentaire et considérer un occupant du véhicule assis sur le siège du passager comme plus lourd qu'il ne l'est réellement. ► Laissez le siège libre, fermez la porte du passager et mettez le contact. ► Observez les voyants PASSENGER AIR BAG qui se trouvent sur la console centrale et le visuel multifonction, puis contrôlez les points suivants : <ul style="list-style-type: none"> Lorsque le siège est inoccupé et que le contact est mis : <ul style="list-style-type: none"> • Le système effectue un autodiagnostic. Les voyants PASSENGER AIR BAG OFF et PASSENGER AIR BAG ON s'allument simultanément pendant 6 secondes environ. • Le voyant PASSENGER AIR BAG OFF doit être allumé après l'autodiagnostic du système et le rester. Si le voyant est allumé, c'est que l'OCS a désactivé l'airbag frontal du passager (► page 50) • Les messages Airbag frontal passager activé cf. notice d'utilisation ou Airbag frontal passager désactivé cf. notice d'utilisation ne doivent pas apparaître sur le visuel multifonction. ► Attendez 60 secondes au moins que les processus de contrôle nécessaires se soient achevés. ► Assurez-vous qu'aucun des messages n'apparaît sur le visuel multifonction.







Messages sur le visuel	Causes et conséquences possibles et ► Solutions
	<p>Une fois ces conditions remplies, le siège du passager peut de nouveau être occupé. Selon la manière dont l'OCS classe l'occupant du véhicule, le voyant PASSENGER AIR BAG OFF ou PASSENGER AIR BAG ON reste allumé ou s'éteint.</p> <p>Si ces conditions ne sont pas remplies, le système ne fonctionne pas correctement.</p> <p>► Rendez-vous immédiatement dans un atelier qualifié.</p> <p>Pour de plus amples informations sur l'OCS, voir (► page 50).</p>

Eclairage

- i** Véhicules avec blocs optiques équipés de lampes LED :
Le message sur le visuel apparaît pour les feux correspondants uniquement si toutes les diodes sont défaillantes.

Messages sur le visuel	Causes et conséquences possibles et ► Solutions
 Feu croisement gauche ou Feu croisement droit	<p>Le feu de croisement gauche ou droit est défectueux.</p> <p>► Projecteurs halogènes : remplacez l'ampoule (► page 107).</p> <p>► Projecteurs LED : rendez-vous dans un atelier qualifié.</p>
 Clignotant arrière gauche ou Clignotant arrière droit	<p>Le clignotant arrière gauche ou droit est défectueux.</p> <p>► Bloc optique arrière (véhicules équipés de projecteurs halogènes) : remplacez l'ampoule (► page 107).</p> <p>► Bloc optique arrière (véhicules équipés de projecteurs LED) : rendez-vous dans un atelier qualifié.</p>
 Clignotant avant gauche ou Clignotant avant droit	<p>Le clignotant avant gauche ou droit est défectueux.</p> <p>► Projecteurs halogènes : remplacez l'ampoule (► page 107).</p> <p>► Projecteurs LED : rendez-vous dans un atelier qualifié.</p>
 Clignotant rétroviseur gauche ou Clignotant rétroviseur droit	<p>Le clignotant dans le rétroviseur extérieur gauche ou droit est défectueux.</p> <p>► Rendez-vous dans un atelier qualifié.</p>
 3e feu stop	<p>Le 3e feu stop est défectueux.</p> <p>► Rendez-vous dans un atelier qualifié.</p>
 Feu stop gauche ou Feu stop droit	<p>Le feu stop gauche ou droit est défectueux.</p> <p>► Rendez-vous dans un atelier qualifié.</p>

Messages sur le visuel	Causes et conséquences possibles et ► Solutions
 <p>Feu stop/arrière gauche ou Feu stop/arrière droit</p>	<p>Le feu stop/feu arrière gauche ou droit est défectueux.</p> <p>► Rendez-vous dans un atelier qualifié.</p>
 <p>Feu route gauche ou Feu route droit</p>	<p>Le feu de route gauche ou droit est défectueux.</p> <p>► Projecteurs halogènes: remplacez l'ampoule (▷ page 107).</p> <p>► Projecteurs LED: rendez-vous dans un atelier qualifié.</p>
 <p>Eclairage de la plaque d'immatriculation</p>	<p>L'éclairage de la plaque d'immatriculation gauche ou droit est défectueux.</p> <p>► Vérifiez que l'ampoule peut être remplacée (▷ page 107). ou</p> <p>► Rendez-vous dans un atelier qualifié.</p>
 <p>Feu antibrouillard arrière</p>	<p>Le feu antibrouillard arrière est défectueux.</p> <p>► Bloc optique arrière (véhicules équipés de projecteurs halogènes): remplacez l'ampoule (▷ page 107).</p> <p>► Bloc optique arrière (véhicules équipés de projecteurs LED): rendez-vous dans un atelier qualifié.</p>
 <p>Feu stationnement avant gauche ou Feu stationnement avant droit</p>	<p>Le feu de position ou le feu de stationnement avant gauche ou droit est défectueux.</p> <p>► Rendez-vous dans un atelier qualifié.</p>
 <p>Feux de recul</p>	<p>Le feu de recul est défectueux.</p> <p>► Bloc optique arrière (véhicules équipés de projecteurs halogènes): remplacez l'ampoule (▷ page 107).</p> <p>► Bloc optique arrière (véhicules équipés de projecteurs LED): rendez-vous dans un atelier qualifié.</p>
 <p>Feu arrière gauche ou Feu arrière droit</p>	<p>Le feu arrière gauche ou droit est défectueux.</p> <p>► Rendez-vous dans un atelier qualifié.</p>
 <p>Feu position latéral avant gauche ou Feu position latéral avant droit</p>	<p>Le feu de position latéral avant gauche ou droit est défectueux.</p> <p>► Rendez-vous dans un atelier qualifié.</p>

Messages sur le visuel	Causes et conséquences possibles et ► Solutions
 <p>Feu position latéral arrière gauche ou Feu position latéral arrière droit</p>	<p>Le feu de position latéral arrière gauche ou droit est défectueux.</p> <p>► Rendez-vous dans un atelier qualifié.</p>
 <p>Eclairage de jour gauche ou Eclairage de jour droit</p>	<p>L'éclairage de jour gauche ou droit est défectueux.</p> <p>► Rendez-vous dans un atelier qualifié.</p>
 <p>Défaut cf. notice d'utilisation</p>	<p>L'éclairage extérieur est en panne.</p> <p>► Rendez-vous dans un atelier qualifié.</p>
 <p>Allumage feux automatique ne fonctionne pas</p>	<p>Le capteur de luminosité est défectueux.</p> <p>► Rendez-vous dans un atelier qualifié.</p>
 <p>Eteindre les feux</p>	<p>L'éclairage est allumé alors que vous quittez le véhicule. En outre, un signal d'alerte retentit.</p> <p>► Tournez le commutateur d'éclairage sur AUTO.</p>
 <p>Allumer éclairage extérieur</p>	<p>Vous roulez sans feux de croisement.</p> <p>► Tournez le commutateur d'éclairage sur  ou AUTO.</p>

Moteur

Messages sur le visuel

Causes et conséquences possibles et ► Solutions



Faire l'appoint
liquide refroid.
cf. notice d'utili-
sation

Le niveau du liquide de refroidissement est trop bas.

❗ Evitez les longs trajets si le niveau de liquide de refroidissement dans le circuit de refroidissement du moteur est trop bas. Sinon, vous endommagez le moteur.

► Faites l'appoint de liquide de refroidissement en tenant compte des avertissements (► page 269).

Si vous devez fréquemment faire l'appoint de liquide de refroidissement :

► Rendez-vous dans un atelier qualifié et faites contrôler le système de refroidissement du moteur.



Le moteur du ventilateur est défectueux.

► Si la température du liquide de refroidissement est inférieure à 248 °F (120 °C), continuez de rouler jusqu'à l'atelier qualifié le plus proche.

► Evitez dans ce cas toute charge importante du moteur (trajet en montagne et circulation dans les encombrements, par exemple).

Messages sur le visuel



Liquide refroid.
S'arrêter Couper
moteur

Causes et conséquences possibles et ► Solutions

Le liquide de refroidissement est trop chaud.
En outre, un signal d'alerte retentit.

ATTENTION

Ne roulez pas lorsque le moteur a subi une surchauffe. Des liquides s'étant répandus dans le compartiment moteur à la suite de fuites ou d'une mauvaise manipulation pourraient s'enflammer.

En outre, la vapeur qui s'échappe d'un moteur ayant subi une surchauffe peut provoquer de graves brûlures, même lors de la simple ouverture du capot.

Il y a risque de blessure.

- Arrêtez-vous immédiatement en tenant compte des conditions de circulation et coupez le moteur.
- Immobilisez le véhicule pour qu'il ne puisse pas se mettre à rouler (► page 143).
- Attendez que le moteur ait refroidi.
- Assurez-vous que l'arrivée d'air jusqu'au radiateur du moteur n'est pas obstruée (par de la neige gelée, par exemple).
- Attendez que le message ait disparu et que la température du liquide de refroidissement soit inférieure à 248 °F (120 °C) avant de redémarrer le moteur. Sinon, le moteur risque d'être endommagé.
- Surveillez l'indicateur de température du liquide de refroidissement.

Si la température augmente de nouveau :

- Rendez-vous immédiatement dans un atelier qualifié.

Dans des conditions de marche normales et avec une proportion de liquide de refroidissement conforme aux prescriptions, la température affichée peut atteindre 248 °F (120 °C).



cf. notice d'utili-
sation







La batterie ne se charge plus.
En outre, un signal d'alerte retentit.



Causes possibles :



- L'alternateur est défectueux.
- La courroie à nervures trapézoïdales est cassée.
- La partie électronique présente un défaut.

! Ne reprenez pas la route ! Sinon, le moteur risque de surchauffer.

- Arrêtez-vous immédiatement en tenant compte des conditions de circulation et coupez le moteur.
- Immobilisez le véhicule pour qu'il ne puisse pas se mettre à rouler (► page 143).
- Prenez contact avec un atelier qualifié.

Messages sur le visuel	Causes et conséquences possibles et ► Solutions
 <p>S'arrêter cf. notice d'utilisation</p>	<p>La batterie ne se charge plus et l'état de charge qu'elle a atteint est trop faible. En outre, un signal d'alerte retentit.</p> <ul style="list-style-type: none"> ► Arrêtez-vous immédiatement en tenant compte des conditions de circulation et coupez le moteur. ► Immobilisez le véhicule pour qu'il ne puisse pas se mettre à rouler (▷ page 143). ► Tenez compte des instructions relatives au message  cf. notice d'utilisation. ► Prenez contact avec un atelier qualifié.
 <p>A la station-service: contrôler niveau huile moteur</p>	<p>Le niveau d'huile moteur est descendu à la valeur minimale. En outre, un signal d'alerte retentit.</p> <p>! Evitez les longs trajets si le niveau de liquide de refroidissement dans le circuit de refroidissement du moteur est trop bas. Sinon, vous risquez d'endommager le moteur.</p> <ul style="list-style-type: none"> ► Contrôlez le niveau d'huile moteur au plus tard au prochain ravitaillement (▷ page 267). ► Faites l'appoint si nécessaire (▷ page 268). <p>Si vous devez fréquemment faire l'appoint d'huile moteur :</p> <ul style="list-style-type: none"> ► Rendez-vous dans un atelier qualifié et faites contrôler le moteur. <p>Pour obtenir des informations sur les huiles moteur agréées, adressez-vous à un atelier qualifié ou consultez le site Internet http://bevo.mercedes-benz.com.</p>
 <p>Réserve carburant</p>	<p>Le niveau de carburant a atteint le niveau de réserve.</p> <ul style="list-style-type: none"> ► Faites le plein à la prochaine station-service.
	<p>Il ne reste presque plus de carburant dans le réservoir.</p> <ul style="list-style-type: none"> ► Faites impérativement le plein à la prochaine station-service.
 <p>Bouchon réservoir ouvert</p>	<p>Le bouchon du réservoir n'est pas correctement fermé ou le système d'alimentation en carburant n'est pas étanche.</p> <ul style="list-style-type: none"> ► Vérifiez que le bouchon du réservoir est correctement fermé. <p>Si le bouchon du réservoir n'est pas correctement fermé :</p> <ul style="list-style-type: none"> ► Fermez le bouchon du réservoir. <p>Si le bouchon du réservoir est fermé :</p> <ul style="list-style-type: none"> ► Rendez-vous dans un atelier qualifié.

Systèmes d'aide à la conduite	
Messages sur le visuel	Causes et conséquences possibles et ► Solutions
 <p>Attention Assist: Faites une pause</p>	<p>Le système ATTENTION ASSIST a détecté, à partir de certains critères, des signes de fatigue ou un manque de vigilance croissant chez le conducteur. En outre, un signal d'alerte retentit.</p> <p>► Faites une pause si nécessaire.</p> <p>Pendant les longs trajets, faites à temps des pauses régulières qui vous permettent de vous reposer.</p>
 <p>Attention Assist ne fonctionne pas</p>	<p>Le système ATTENTION ASSIST est en panne.</p> <p>► Rendez-vous dans un atelier qualifié.</p>
<p>HOLD désactivé</p>	<p>La fonction HOLD est désactivée. Le véhicule a dérapé. En outre, un signal d'alerte retentit.</p> <p>► Réactivez la fonction HOLD plus tard (▷ page 164).</p> <p>La fonction HOLD est désactivée. Une des conditions d'activation n'était plus remplie lorsque vous avez appuyé fermement sur la pédale de frein.</p> <p>En outre, un signal d'alerte retentit.</p> <p>► Vérifiez les conditions d'activation de la fonction HOLD (▷ page 164).</p>
<p>Assistant trajectoire pas dispo. pr l'instant cf. notice d'utilisation</p>	<p>L'assistant de trajectoire est désactivé et il n'est momentanément pas opérationnel.</p> <p>Causes possibles :</p> <ul style="list-style-type: none"> • Le pare-brise est encrassé dans le champ de la caméra. • La visibilité est perturbée par de fortes précipitations ou du brouillard. • Il n'y a pas de lignes qui bordent la voie de circulation depuis un certain temps. • Les lignes qui bordent la voie de circulation sont usées, sombres ou recouvertes de saleté ou de neige, par exemple. <p>Le message disparaît dès que la situation ne correspond plus à l'une des causes indiquées ci-dessus.</p> <p>L'assistant de trajectoire peut de nouveau fonctionner.</p> <p>Si le message ne disparaît pas :</p> <p>► Arrêtez-vous en tenant compte des conditions de circulation.</p> <p>► Immobilisez le véhicule pour qu'il ne puisse pas se mettre à rouler (▷ page 143).</p> <p>► Nettoyez le pare-brise.</p>
<p>Assistant trajectoire ne fonctionne pas</p>	<p>L'assistant de trajectoire est défectueux.</p> <p>► Rendez-vous dans un atelier qualifié.</p>

Messages sur le visuel	Causes et conséquences possibles et ► Solutions
<p>Avertisseur angle mort pas dispo. pr l'instant cf. notice d'utilisation</p>	<p>L'avertisseur d'angle mort n'est momentanément pas opérationnel. Causes possibles :</p> <ul style="list-style-type: none"> • Le système de capteurs radar n'est momentanément pas opérationnel, par exemple en raison du rayonnement électromagnétique à proximité des émetteurs de radio et de télévision ou d'autres sources de rayonnement. • La température du système de capteurs radar n'est pas située dans la plage de température de service. <p>En outre, les voyants orange  intégrés aux rétroviseurs extérieurs sont allumés.</p> <p>Le message disparaît dès que la situation ne correspond plus à l'une des causes indiquées ci-dessus.</p> <p>L'avertisseur d'angle mort peut de nouveau fonctionner.</p> <p>Si le message ne disparaît pas :</p> <ul style="list-style-type: none"> ► Arrêtez-vous en tenant compte des conditions de circulation. ► Immobilisez le véhicule pour qu'il ne puisse pas se mettre à rouler (▷ page 143). ► Redémarrez le moteur.
<p>Avertisseur angle mort ne fonctionne pas</p>	<p>L'avertisseur d'angle mort est défectueux.</p> <p>En outre, les voyants orange  intégrés aux rétroviseurs extérieurs sont allumés.</p> <ul style="list-style-type: none"> ► Rendez-vous dans un atelier qualifié.
<p>Pilote stationnement Action interrompue</p>	<p>La ceinture de sécurité du conducteur n'est pas bouclée et la porte du conducteur est ouverte.</p> <ul style="list-style-type: none"> ► Répétez la manœuvre une fois la ceinture de sécurité bouclée et la porte du conducteur fermée. <p>Vous avez involontairement touché le volant multifonction pendant le braquage actif.</p> <ul style="list-style-type: none"> ► Veillez à ne pas toucher le volant multifonction pendant le braquage actif. <p>L'ESP® est intervenu car le véhicule a dérapé.</p> <ul style="list-style-type: none"> ► Réactivez le pilote automatique de stationnement ultérieurement (▷ page 169).
<p>Pilote stationnement ne fonctionne pas</p>	<p>Vous venez d'effectuer de nombreuses manœuvres.</p> <p>Vous pouvez réactiver le pilote automatique de stationnement au bout de 10 minutes environ (▷ page 169).</p> <ul style="list-style-type: none"> ► Arrêtez-vous en tenant compte des conditions de circulation. ► Arrêtez le moteur et redémarrez-le. <p>Si le message reste affiché sur le visuel multifonction :</p> <ul style="list-style-type: none"> ► Rendez-vous dans un atelier qualifié.



Messages sur le visuel	Causes et conséquences possibles et ► Solutions
	L'aide au stationnement PARKTRONIC est défectueuse. ► Rendez-vous dans un atelier qualifié.
Pilote stationnement Action terminée	Le véhicule a atteint la position cible. En outre, un signal d'alerte retentit. Le message disparaît automatiquement.
Pilote de régulation de distance désactivé	Le pilote automatique de régulation de distance DISTRONIC a été désactivé (► page 160). En outre, un signal d'alerte retentit en cas de désactivation non initiée par le conducteur.
Pilote de régulation de distance de nouveau disponible	Après une indisponibilité temporaire, le pilote automatique de régulation de distance DISTRONIC peut de nouveau fonctionner. Vous pouvez réactiver le pilote automatique de régulation de distance DISTRONIC (► page 157).
Pilote de régulation de distance pas dispo. pr l'instant cf. notice d'utilisation	Le pilote automatique de régulation de distance DISTRONIC n'est momentanément pas opérationnel. Causes possibles : <ul style="list-style-type: none"> • Le système de capteurs radar n'est momentanément pas opérationnel, par exemple en raison du rayonnement électromagnétique à proximité des émetteurs de radio et de télévision ou d'autres sources de rayonnement. • La température du système n'est pas située dans la plage de température de service. • La tension du réseau de bord est trop basse. En outre, un signal d'alerte retentit. Le message disparaît dès que la situation ne correspond plus à l'une des causes indiquées ci-dessus. Le pilote automatique de régulation de distance DISTRONIC peut de nouveau fonctionner. Si le message ne disparaît pas : <ul style="list-style-type: none"> ► Arrêtez-vous en tenant compte des conditions de circulation. ► Immobilisez le véhicule pour qu'il ne puisse pas se mettre à rouler (► page 143). ► Redémarrez le moteur.
Pilote de régulation de distance ne fonctionne pas	Le pilote automatique de régulation de distance DISTRONIC est défectueux. Il se peut que le freinage d'urgence assisté adaptatif soit également en panne. En outre, un signal d'alerte retentit. ► Rendez-vous dans un atelier qualifié.
Pilote de régulation de distance inactif	Vous avez accéléré. Le pilote automatique de régulation de distance DISTRONIC n'intervient plus. ► Retirez le pied de la pédale d'accélérateur.



Messages sur le visuel	Causes et conséquences possibles et ► Solutions
Pilote régulation dist. - - - mph	<p>Une des conditions d'activation du pilote automatique de régulation de distance DISTRONIC n'est pas remplie.</p> <p>► Vérifiez les conditions d'activation du pilote automatique de régulation de distance DISTRONIC (► page 157).</p>
TEMPOMAT ne fonctionne pas	<p>Le TEMPOMAT est défectueux.</p> <p>En outre, un signal d'alerte retentit.</p> <p>► Rendez-vous dans un atelier qualifié.</p>
TEMPOMAT - - - mph	<ul style="list-style-type: none"> • Une des conditions d'activation du TEMPOMAT n'est pas remplie. Vous avez par exemple essayé de mémoriser une vitesse inférieure à 20 mph (30 km/h). • L'ESP® est désactivé. Le voyant orange d'alerte ESP® OFF est allumé. <p>► Roulez à plus de 20 mph (30 km/h), si la situation le permet, et mémorisez la vitesse.</p> <p>ou</p> <p>► Contrôlez les conditions d'activation du TEMPOMAT (► page 154).</p> <p>ou</p> <p>► Réactivez l'ESP® (► page 193).</p>

Pneus	
Messages sur le visuel	Causes et conséquences possibles et ► Solutions
Pression pneus Contrôler pneus	<p>L'avertisseur de perte de pression des pneus a détecté une forte baisse de pression.</p> <p>En outre, un signal d'alerte retentit.</p> <p>Causes possibles :</p> <ul style="list-style-type: none"> • Vous avez remplacé une roue ou un pneu ou vous avez monté des roues neuves ou des pneus neufs. • La pression d'un ou plusieurs pneus a baissé. <p> ATTENTION</p> <p>Les pneus dont la pression est trop basse présentent les risques suivants :</p> <ul style="list-style-type: none"> • Ils peuvent éclater, en particulier lorsque la charge ou la vitesse du véhicule augmentent. • Ils peuvent s'user de manière excessive et/ou irrégulière, ce qui peut réduire fortement leur adhérence. • Le comportement routier ainsi que la manœuvrabilité et le comportement au freinage du véhicule peuvent être fortement compromis. <p>Il y a risque d'accident.</p> <ul style="list-style-type: none"> ► Arrêtez le véhicule sans donner de coups de volant ou de coups de frein brusques. Tenez compte des conditions de circulation. ► Immobilisez le véhicule pour qu'il ne puisse pas se mettre à rouler (▷ page 143). ► Contrôlez les pneus et, si nécessaire, suivez les instructions en cas de crevaison (▷ page 282). ► Contrôlez la pression des pneus et corrigez-la si nécessaire. ► Redémarrez l'avertisseur de perte de pression des pneus une fois la pression correcte rétablie (▷ page 308).
Surveillance pression pneus Redémarrer système après contrôle press.	<p>Un message de l'avertisseur de perte de pression des pneus s'est affiché et le système n'a pas été redémarré depuis.</p> <ul style="list-style-type: none"> ► Rétablissez la pression correcte de tous les pneus. ► Redémarrez l'avertisseur de perte de pression des pneus (▷ page 308).
Surveillance pression pneus ne fonctionne pas	<p>L'avertisseur de perte de pression des pneus est défectueux.</p> <ul style="list-style-type: none"> ► Rendez-vous dans un atelier qualifié.



Véhicule	
Messages sur le visuel	Causes et conséquences possibles et ► Solutions
Pour démarrer le moteur: actionner frein	<p>Vous avez essayé de démarrer le moteur sans appuyer sur la pédale de frein alors que la boîte de vitesses se trouve sur N.</p> <p>► Appuyez sur la pédale de frein.</p>
Pour quitter position P ou N: actionner frein et démarrer moteur	<p>Vous avez essayé de mettre la boîte de vitesses sur R ou D sans démarrer le moteur.</p> <p>► Démarrez le moteur.</p> <p>► Appuyez sur la pédale de frein.</p> <p>i Vous ne pouvez faire passer la boîte de vitesses de la position P à la position souhaitée que si vous appuyez sur la pédale de frein. Seule cette opération permet de débloquer le verrou de stationnement. Si vous n'appuyez pas sur la pédale de frein, vous pourrez déplacer le levier sélecteur DIRECT SELECT, mais le verrou de stationnement restera activé.</p> <p>i Si la température de l'huile de la boîte de vitesses est inférieure à -4 °F (-20 °C), vous ne pouvez faire passer la boîte de vitesses de la position P à une autre position que lorsque le moteur tourne.</p>
Pour quitter position P: actionner frein	<p>Vous avez essayé de mettre la boîte de vitesses sur R, N ou D sans appuyer sur la pédale de frein.</p> <p>► Appuyez sur la pédale de frein.</p>
Danger: véhicule non immobilisé Boîte de vitesses pas en position P	<p>La porte du conducteur est ouverte ou n'est pas complètement fermée et la boîte de vitesses se trouve en position R, N ou D.</p> <p>En outre, un signal d'alerte retentit.</p> <p>⚠ ATTENTION</p> <p>Le véhicule peut se mettre à rouler. Il y a risque d'accident.</p> <p>► Mettez la boîte de vitesses sur P.</p> <p>► Immobilisez le véhicule pour qu'il ne puisse pas se mettre à rouler (► page 143).</p> <p>► Fermez complètement la porte du conducteur.</p>
Aller à l'atelier sans changer de rapport	<p>Vous ne pouvez plus modifier la position de la boîte de vitesses en raison d'une panne.</p> <p>En outre, un signal d'alerte retentit.</p> <p>Si la boîte de vitesses se trouve sur D :</p> <p>► Rendez-vous dans un atelier qualifié sans changer la position D.</p> <p>Si la boîte de vitesses se trouve sur R, N ou P :</p> <p>► Immobilisez le véhicule pour qu'il ne puisse pas se mettre à rouler (► page 143).</p> <p>► Prenez contact avec un atelier qualifié ou un service de dépannage.</p>





Messages sur le visuel	Causes et conséquences possibles et ► Solutions
Position P possible seulement quand véhicule arrêté	Le véhicule roule encore. ► Arrêtez-vous en tenant compte des conditions de circulation. ► Mettez la boîte de vitesses sur P .
Pour mettre boîte sur R: actionner frein	Vous avez essayé de faire passer la boîte de vitesses de la position D ou N à la position R . ► Tout en appuyant sur la pédale de frein, mettez la boîte de vitesses sur R .
Marche arrière impossible Aller à l'atelier	La boîte de vitesses automatique est en panne. Vous ne pouvez plus rouler en marche arrière. ► Rendez-vous dans un atelier qualifié.
Boîte de vitesses Défaut	La boîte de vitesses automatique est en panne. ► Rendez-vous dans un atelier qualifié.
Boîte de vitesses Défaut S'arrêter	La boîte de vitesses automatique est en panne. ► Arrêtez-vous en tenant compte des conditions de circulation. ► Immobilisez le véhicule pour qu'il ne puisse pas se mettre à rouler (> page 143). ► Prenez contact avec un atelier qualifié.
Arrêter véhicule Mettre boîte sur P Laisser tourner mot.	La boîte de vitesses automatique a subi une surchauffe. ► Continuez de rouler prudemment. Si le message disparaît, cela signifie que la boîte de vitesses automatique est de nouveau disponible. Si le message reste affiché sur le visuel multifonction : ► Arrêtez-vous en tenant compte des conditions de circulation. ► Immobilisez le véhicule pour qu'il ne puisse pas se mettre à rouler (> page 143). ► Attendez que la boîte de vitesses automatique ait refroidi et que le message disparaisse.
Batterie de réserve Défaut	La batterie de secours de la boîte de vitesses automatique ne se charge plus. ► Rendez-vous dans un atelier qualifié. ► D'ici là, mettez toujours la boîte de vitesses sur P avant l'arrêt du moteur. ► Avant de quitter le véhicule, serrez le frein de stationnement électrique.

Messages sur le visuel	Causes et conséquences possibles et ► Solutions
4MATIC pas dispo. pr l'instant	<p>La transmission intégrale 4MATIC a subi une surchauffe. Le véhicule est uniquement entraîné par les roues avant.</p> <p>► Continuez de rouler. Le déplacement d'air refroidit plus rapidement la transmission intégrale permanente 4MATIC. Si le message disparaît, cela signifie que la transmission intégrale permanente 4MATIC est de nouveau disponible et le véhicule est entraîné par les 4 roues.</p>
4MATIC ne fonctionne pas	<p>La transmission intégrale 4MATIC est en panne. Le véhicule est uniquement entraîné par les roues avant.</p> <p>► Rendez-vous dans un atelier qualifié.</p>
	<p>Le hayon est ouvert.</p> <p>⚠ ATTENTION</p> <p>Lorsque le moteur tourne et que le hayon est ouvert, des gaz d'échappement peuvent pénétrer dans l'habitacle. Il y a risque d'intoxication.</p> <p>► Fermez le hayon.</p>
	<p>Le capot est ouvert. En outre, un signal d'alerte retentit.</p> <p>⚠ ATTENTION</p> <p>Le capot ouvert peut empêcher toute visibilité pendant la marche. Il y a risque d'accident.</p> <p>► Arrêtez-vous immédiatement en tenant compte des conditions de circulation. ► Immobilisez le véhicule pour qu'il ne puisse pas se mettre à rouler (▷ page 143). ► Fermez le capot.</p>
	<p>Une porte au moins est ouverte. En outre, un signal d'alerte retentit.</p> <p>► Fermez toutes les portes.</p>

Messages sur le visuel	Causes et conséquences possibles et ► Solutions
 <p>Direction assistée Défaut cf. notice d'utilisation</p>	<p>La direction assistée est en panne. En outre, un signal d'alerte retentit.</p> <p> ATTENTION</p> <p>Vous devez exercer une force plus importante pour diriger le véhicule. Il y a risque d'accident.</p> <p>► Vérifiez que vous êtes en mesure de diriger le véhicule.</p> <p>Si vous pouvez diriger le véhicule en toute sécurité :</p> <p>► Continuez de rouler prudemment. ► Rendez-vous immédiatement dans un atelier qualifié.</p> <p>Si vous ne pouvez pas diriger le véhicule en toute sécurité :</p> <p>► Ne continuez pas de rouler. ► Prenez contact avec un atelier qualifié.</p>
Téléphone No Service	<p>Votre véhicule se trouve en dehors de la zone d'émission et de réception de l'opérateur de téléphonie mobile.</p> <p>► Attendez que l'affichage de disponibilité du téléphone portable apparaisse sur le visuel multifonction.</p>
 <p>Faire l'appoint liquide lave-glace</p>	<p>Le niveau du liquide de lave-glace dans le réservoir est en dessous du niveau minimal.</p> <p>► Faites l'appoint de liquide de lave-glace (► page 269).</p>
Essuie-glaces Défaut	<p>Les essuie-glaces sont défectueux.</p> <p>► Rendez-vous dans un atelier qualifié.</p>
Feux de détresse Défaut	<p>Les feux de détresse sont défectueux.</p> <p>► Rendez-vous dans un atelier qualifié.</p>

Clé

Messages sur le visuel	Causes et conséquences possibles et ► Solutions
 <p>La clé ne corres- pond pas au véhicule</p>	<p>Vous avez introduit la mauvaise clé dans le contacteur d'allumage.</p> <p>► Utilisez la bonne clé.</p>
 <p>Retirer la clé</p>	<p>La clé se trouve dans le contacteur d'allumage. Un signal d'alerte retentit.</p> <p>► Retirez la clé.</p>
 <p>Remplacer la clé</p>	<p>La clé doit être remplacée.</p> <p>► Rendez-vous dans un atelier qualifié.</p>

Messages sur le visuel	Causes et conséquences possibles et ► Solutions
 <p>Remplacer piles de la clé</p>	<p>La pile de la clé est déchargée.</p> <ul style="list-style-type: none"> ► Remplacez la pile (► page 75).
 <p>Emporter la clé</p>	<p>Ce message est affiché sur le visuel pendant 60 secondes maximum et sert uniquement de rappel.</p> <p>Vous avez ouvert la porte du conducteur alors que le moteur est arrêté. La clé ne se trouve pas dans le contacteur d'allumage. Un signal d'alerte retentit.</p> <ul style="list-style-type: none"> ► Lorsque vous quittez le véhicule, prenez la clé avec vous.
 <p>Clé non identifiée (message en rouge sur le visuel)</p>	<p>La clé ne se trouve pas dans le véhicule.</p> <p>En outre, un signal d'alerte retentit.</p> <p>Une fois le moteur arrêté, vous ne pourrez ni verrouiller le véhicule de manière centralisée ni redémarrer le moteur.</p> <ul style="list-style-type: none"> ► Arrêtez-vous immédiatement en tenant compte des conditions de circulation. ► Immobilisez le véhicule pour qu'il ne puisse pas se mettre à rouler (► page 143). ► Recherchez la clé. <p>La clé n'est pas identifiée alors que le moteur tourne car une source radioélectrique puissante perturbe le système.</p> <p>En outre, un signal d'alerte retentit.</p> <ul style="list-style-type: none"> ► Arrêtez-vous immédiatement en tenant compte des conditions de circulation. ► Immobilisez le véhicule pour qu'il ne puisse pas se mettre à rouler (► page 143). ► Introduisez la clé dans le contacteur d'allumage et roulez en mode clé.
 <p>Clé non identifiée (message en blanc sur le visuel)</p>	<p>La clé ne peut pas être identifiée pour le moment.</p> <ul style="list-style-type: none"> ► Changez la clé de place dans le véhicule. <p>Si la clé ne peut toujours pas être identifiée :</p> <ul style="list-style-type: none"> ► Introduisez la clé dans le contacteur d'allumage pour commander les fonctions du véhicule.
 <p>Retirer bouton démarrage Introduire la clé</p>	<p>La clé n'est pas identifiée.</p> <p>La détection de la clé est momentanément en panne ou défectueuse.</p> <p>En outre, un signal d'alerte retentit.</p> <ul style="list-style-type: none"> ► Introduisez la clé dans le contacteur d'allumage, puis tournez-la sur la position souhaitée. ► Rendez-vous dans un atelier qualifié.

Voyants de contrôle et d'alerte sur le combiné d'instruments

Remarques générales

Lorsque vous mettez le contact, certains systèmes effectuent un autodiagnostic. Certains voyants de contrôle et d'alerte peuvent alors s'allumer ou clignoter momentanément. Cela n'est pas critique.

Les voyants de contrôle et d'alerte ne signalent un défaut que s'ils s'allument ou clignotent après le démarrage du moteur pendant la marche.

Sécurité

Ceintures de sécurité

Voyants de contrôle et d'alerte

▷ Type de signal

Causes et conséquences possibles et ► Solutions



▷ Le voyant rouge d'alerte des ceintures de sécurité reste allumé pendant 6 secondes après le démarrage du moteur.

Le voyant d'alerte des ceintures de sécurité sert à attirer l'attention du conducteur et celle du passager sur le fait qu'ils doivent boucler leur ceinture.

► Bouclez votre ceinture de sécurité (▷ page 45).



▷ Le voyant rouge d'alerte des ceintures de sécurité s'allume après le démarrage du moteur. En outre, un signal d'alerte retentit pendant 6 secondes maximum.

Le conducteur n'a pas bouclé sa ceinture de sécurité.

► Bouclez votre ceinture de sécurité (▷ page 45).

Le signal d'alerte s'arrête.

Voyants de contrôle et d'alerte**▷ Type de signal****Causes et conséquences possibles et ▶ Solutions**

▷ Après le démarrage du moteur, le voyant rouge d'alerte des ceintures de sécurité s'allume dès que la porte du conducteur ou celle du passager est fermée.

Vous ou le passager n'avez pas bouclé votre ceinture de sécurité.

- ▶ Bouclez votre ceinture de sécurité (▷ page 45).
Le voyant d'alerte s'éteint.

Des objets se trouvent sur le siège du passager.

- ▶ Enlevez les objets qui se trouvent sur le siège du passager et rangez-les en lieu sûr.
Le voyant d'alerte s'éteint.



▷ Le voyant rouge d'alerte des ceintures de sécurité clignote et un signal d'alerte périodique retentit.

Vous ou le passager n'avez pas bouclé votre ceinture de sécurité. Or, vous roulez à plus de 15 mph (25 km/h) ou avez roulé momentanément à plus de 15 mph (25 km/h).

- ▶ Bouclez votre ceinture de sécurité (▷ page 45).
Le voyant d'alerte s'éteint et le signal d'alerte périodique s'arrête.

Des objets se trouvent sur le siège du passager. Or, vous roulez à plus de 15 mph (25 km/h) ou avez roulé momentanément à plus de 15 mph (25 km/h).

- ▶ Enlevez les objets qui se trouvent sur le siège du passager et rangez-les en lieu sûr.
Le voyant d'alerte s'éteint et le signal d'alerte périodique s'arrête.

Systèmes de sécurité

Voyants de contrôle et d'alerte

▷ Type de signal

Causes et conséquences possibles et ▶ Solutions



▷ **BRAKE** (uniquement pour les Etats-Unis), **(D)** (uniquement pour le Canada) : le voyant rouge d'alerte des freins est allumé alors que le moteur tourne. En outre, un signal d'alerte retentit.

⚠ ATTENTION

L'assistance du freinage est en panne et le comportement au freinage du véhicule peut se modifier.

Il y a risque d'accident.

- ▶ Arrêtez-vous immédiatement en tenant compte des conditions de circulation. Ne continuez pas de rouler.
- ▶ Immobilisez le véhicule pour qu'il ne puisse pas se mettre à rouler (▷ page 143).
- ▶ Prenez contact avec un atelier qualifié.
- ▶ Tenez compte des autres messages qui apparaissent sur le visuel multifonction.



▷ **BRAKE** (uniquement pour les Etats-Unis), **(D)** (uniquement pour le Canada) : le voyant rouge d'alerte des freins est allumé alors que le moteur tourne. En outre, un signal d'alerte retentit.

Il n'y a pas suffisamment de liquide de frein dans le réservoir.

⚠ ATTENTION

Il se peut que l'effet de freinage diminue.

Il y a risque d'accident.

- ▶ Arrêtez-vous immédiatement en tenant compte des conditions de circulation. Ne continuez pas de rouler.
- ▶ Immobilisez le véhicule pour qu'il ne puisse pas se mettre à rouler (▷ page 143).
- ▶ Ne faites pas l'appoint de liquide de frein. Le défaut n'en serait pas éliminé pour autant.
- ▶ Prenez contact avec un atelier qualifié.
- ▶ Tenez compte des autres messages qui apparaissent sur le visuel multifonction.

**Voyants de
contrôle et
d'alerte****► Type de signal****Causes et conséquences possibles et ► Solutions**

► Le voyant orange d'alerte ABS est allumé alors que le moteur tourne.

L'ABS (système antiblocage de roues) est désactivé en raison d'un défaut. Le BAS (freinage d'urgence assisté), le freinage d'urgence assisté actif, l'ESP® (régulation du comportement dynamique), la fonction HOLD et l'aide au démarrage en côte, par exemple, sont également désactivés.

Le système ATTENTION ASSIST est désactivé.

 ATTENTION

Le système de freinage continue de fonctionner avec son efficacité normale, mais sans les fonctions indiquées ci-dessus. Les roues peuvent alors se bloquer, par exemple en cas de freinage à fond.

La manœuvrabilité et le comportement au freinage du véhicule sont fortement compromis. La distance de freinage peut s'allonger dans les situations de freinage d'urgence.

Si l'ESP® n'est pas opérationnel, il ne peut pas stabiliser la trajectoire du véhicule.

Le risque de dérapage et d'accident augmente.

- Tenez compte des autres messages qui apparaissent sur le visuel multifonction.
- Continuez de rouler prudemment.
- Rendez-vous immédiatement dans un atelier qualifié.

Lorsque le calculateur ABS est défectueux, d'autres systèmes (système de navigation ou boîte de vitesses automatique, par exemple) peuvent également ne pas être disponibles.

Voyants de contrôle et d'alerte

▷ Type de signal

Causes et conséquences possibles et ► Solutions



▷ Le voyant orange d'alerte ABS est allumé alors que le moteur tourne.

L'ABS n'est momentanément pas disponible. Le BAS, le freinage d'urgence assisté actif, l'ESP®, l'EBD (répartiteur électronique de freinage), la fonction HOLD et l'aide au démarrage en côte, par exemple, sont également désactivés.

Causes possibles :

- L'autodiagnostic n'est pas encore terminé.
- Il se peut que la tension du réseau de bord soit trop basse.

Le système ATTENTION ASSIST est désactivé.

**ATTENTION**

Le système de freinage continue de fonctionner avec son efficacité normale, mais sans les fonctions indiquées ci-dessus. Les roues avant et arrière peuvent alors se bloquer, par exemple en cas de freinage à fond.

La manœuvrabilité et le comportement au freinage du véhicule sont fortement compromis. La distance de freinage peut s'allonger dans les situations de freinage d'urgence.

Si l'ESP® n'est pas opérationnel, il ne peut pas stabiliser la trajectoire du véhicule.

Il y a risque d'accident.

- Parcourez un bref trajet légèrement sinueux à plus de 12 mph (20 km/h) en roulant prudemment.

Si le voyant d'alerte s'éteint, cela signifie que les fonctions indiquées ci-dessus sont de nouveau disponibles.

Si le voyant d'alerte reste allumé :

- Tenez compte des autres messages qui apparaissent sur le visuel multifonction.
- Continuez de rouler prudemment.
- Rendez-vous immédiatement dans un atelier qualifié.

Voyants de contrôle et d'alerte

▷ **Type de signal**
Causes et conséquences possibles et ▶ Solutions



▷ Le voyant orange d'alerte ABS est allumé alors que le moteur tourne. En outre, un signal d'alerte retentit.

L'EBD est défectueux. L'ABS, le BAS, le freinage d'urgence assisté actif, l'ESP®, la fonction HOLD et l'aide au démarrage en côte, par exemple, ne sont pas disponibles non plus.

Le système ATTENTION ASSIST est désactivé.

 **ATTENTION**

Le système de freinage continue de fonctionner avec son efficacité normale, mais sans les fonctions indiquées ci-dessus. Les roues avant et arrière peuvent alors se bloquer, par exemple en cas de freinage à fond.

La manœuvrabilité et le comportement au freinage du véhicule sont fortement compromis. La distance de freinage peut s'allonger dans les situations de freinage d'urgence.

Si l'ESP® n'est pas opérationnel, il ne peut pas stabiliser la trajectoire du véhicule. Le risque de dérapage et d'accident augmente.

- ▶ Tenez compte des autres messages qui apparaissent sur le visuel multifonction.
- ▶ Continuez de rouler prudemment.
- ▶ Rendez-vous immédiatement dans un atelier qualifié.

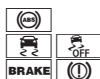

▷ **BRAKE** (uniquement pour les Etats-Unis),  (uniquement pour le Canada) : le voyant rouge d'alerte des freins et les voyants orange d'alerte ABS, ESP® et ESP® OFF sont allumés alors que le moteur tourne.

L'ABS et l'ESP® sont défectueux. Le BAS, le freinage d'urgence assisté actif, l'EBD, la fonction HOLD et l'aide au démarrage en côte, par exemple, ne sont pas disponibles non plus.

Le système ATTENTION ASSIST est désactivé.

 **ATTENTION**

Le système de freinage continue de fonctionner avec son efficacité normale, mais sans les fonctions indiquées ci-dessus. Les roues avant et arrière peuvent alors se bloquer, par exemple en cas de freinage à fond.

La manœuvrabilité et le comportement au freinage du véhicule sont fortement compromis. La distance de freinage peut s'allonger dans les situations de freinage d'urgence.

Si l'ESP® n'est pas opérationnel, il ne peut pas stabiliser la trajectoire du véhicule. Le risque de dérapage et d'accident augmente.

- ▶ Tenez compte des autres messages qui apparaissent sur le visuel multifonction.
- ▶ Continuez de rouler prudemment.
- ▶ Rendez-vous immédiatement dans un atelier qualifié.

Voyants de contrôle et d'alerte

▷ Type de signal

Causes et conséquences possibles et ► Solutions



▷ Le voyant orange d'alerte ESP® clignote pendant la marche.

L'ESP® ou le contrôle de motricité entre en action parce qu'il y a risque de dérapage ou qu'au moins une roue patine.

Le TEMPOMAT ou le pilote automatique de régulation de distance DISTRONIC est désactivé.

- ▶ Au démarrage, n'accélérez pas plus que nécessaire.
- ▶ Pendant la marche, diminuez la pression sur la pédale d'accélérateur.
- ▶ Adaptez votre style de conduite aux conditions routières et météorologiques.
- ▶ Ne désactivez pas l'ESP®.

Dans des cas exceptionnels (▷ page 68), il peut être préférable de désactiver l'ESP® pour rouler.

Respectez les consignes de sécurité importantes relatives à l'ESP® (▷ page 67).



▷ Le voyant orange d'alerte ESP® OFF est allumé alors que le moteur tourne.

L'ESP® est désactivé. L'ESP® ne stabilise pas le véhicule lorsque celui-ci dérape ou qu'une roue patine.

ATTENTION

Si l'ESP® est désactivé, il ne peut pas stabiliser la trajectoire du véhicule.

D'autres systèmes d'aide à la conduite ou de sécurité active sont ainsi disponibles de manière limitée.

Le risque de dérapage et d'accident augmente.

- ▶ Réactivez l'ESP®.

Dans des cas exceptionnels (▷ page 68), il peut être préférable de désactiver l'ESP® pour rouler.

Respectez les consignes de sécurité importantes relatives à l'ESP® (▷ page 67).

- ▶ Adaptez votre style de conduite aux conditions routières et météorologiques.

Si l'ESP® ne peut pas être activé :

- ▶ Continuez de rouler prudemment.
- ▶ Rendez-vous immédiatement dans un atelier qualifié et faites contrôler l'ESP®.

Voyants de
contrôle et
d'alerte▷ Type de signal
Causes et conséquences possibles et ▶ Solutions

▷ Les voyants orange d'alerte ESP® et ESP® OFF sont allumés alors que le moteur tourne.

L'ESP®, le BAS, le freinage d'urgence assisté actif, la fonction HOLD et l'aide au démarrage en côte ne sont pas disponibles en raison d'un défaut.

Le système ATTENTION ASSIST est désactivé.

 **ATTENTION**

Le système de freinage continue de fonctionner avec son efficacité normale, mais sans les fonctions indiquées ci-dessus.

La distance de freinage peut alors s'allonger dans les situations de freinage d'urgence.

Si l'ESP® n'est pas opérationnel, il ne peut pas stabiliser la trajectoire du véhicule. Le risque de dérapage et d'accident augmente.

- ▶ Tenez compte des autres messages qui apparaissent sur le visuel multifonction.
- ▶ Continuez de rouler prudemment.
- ▶ Rendez-vous immédiatement dans un atelier qualifié.



▷ Les voyants orange d'alerte ESP® et ESP® OFF sont allumés alors que le moteur tourne.

L'ESP®, le BAS, la fonction HOLD et l'aide au démarrage en côte ne sont pas disponibles pour le moment.

Il se peut que le freinage d'urgence assisté actif soit également en panne.

Le système ATTENTION ASSIST est désactivé.

L'autodiagnostic n'est pas encore terminé.

 **ATTENTION**

Le système de freinage continue de fonctionner avec son efficacité normale, mais sans les fonctions indiquées ci-dessus.

La distance de freinage peut alors s'allonger dans les situations de freinage d'urgence.

Si l'ESP® n'est pas opérationnel, il ne peut pas stabiliser la trajectoire du véhicule. Le risque de dérapage et d'accident augmente.

- ▶ Parcourez un bref trajet légèrement sinueux à plus de 12 mph (20 km/h) en roulant prudemment.
- Si le voyant d'alerte s'éteint, cela signifie que les fonctions indiquées ci-dessus sont de nouveau disponibles.

Si le voyant d'alerte reste allumé :

- ▶ Tenez compte des autres messages qui apparaissent sur le visuel multifonction.
- ▶ Continuez de rouler prudemment.
- ▶ Rendez-vous immédiatement dans un atelier qualifié.

Voyants de contrôle et d'alerte

▷ Type de signal

Causes et conséquences possibles et ► Solutions



PARK

▷ **PARK** (uniquement pour les Etats-Unis),  (uniquement pour le Canada): le voyant rouge du frein de stationnement électrique clignote ou est allumé et/ou le voyant orange d'alerte du frein de stationnement électrique est allumé.

► Tenez compte des autres messages qui apparaissent sur le visuel multifonction.



▷ Le voyant rouge d'alerte des systèmes de retenue est allumé alors que le moteur tourne.

Les systèmes de retenue sont en panne.

 **ATTENTION**

Les airbags et les rétracteurs de ceinture peuvent se déclencher de manière intempestive ou ne pas se déclencher en cas d'accident.

Le risque de blessure augmente.

- Tenez compte des autres messages qui apparaissent sur le visuel multifonction.
- Continuez de rouler prudemment.
- Rendez-vous immédiatement dans un atelier qualifié et faites contrôler les systèmes de retenue.

Pour de plus amples informations sur les systèmes de retenue, voir (▷ page 41).

Moteur

Voyants de contrôle et d'alerte

▷ Type de signal
Causes et conséquences possibles et ▶ Solutions

▷ Le voyant orange d'alerte de diagnostic moteur s'allume alors que le moteur tourne.

Un défaut est peut-être survenu, par exemple

- dans la gestion moteur
- dans le système d'injection
- dans le système d'échappement
- dans le système d'allumage
- dans le système d'alimentation en carburant

Un tel défaut peut avoir pour conséquence le dépassement des seuils d'émission et le passage du moteur en mode de fonctionnement de secours.

▶ Rendez-vous immédiatement dans un atelier qualifié.

i Dans certains Etats fédéraux, vous devez immédiatement vous rendre dans un atelier qualifié lorsque le voyant orange d'alerte de diagnostic moteur est allumé. Cela est prévu par les dispositions légales qui y sont en vigueur. Si nécessaire, vérifiez si cela s'applique à l'Etat dans lequel vous vous trouvez.



▷ Le voyant orange d'alerte de réserve de carburant s'allume alors que le moteur tourne.

Le niveau de carburant a atteint le niveau de réserve.

▶ Faites le plein à la prochaine station-service.



▷ Le voyant orange d'alerte de réserve de carburant clignote pendant la marche. En outre, le voyant d'alerte de diagnostic moteur  peut s'allumer.

Le bouchon du réservoir n'est pas correctement fermé ou le système d'alimentation en carburant n'est pas étanche.

- ▶ Vérifiez que le bouchon du réservoir est correctement fermé.
- ▶ **Si le bouchon du réservoir n'est pas correctement fermé :** fermez-le.
- ▶ **Si le bouchon du réservoir est fermé :** rendez-vous dans un atelier qualifié.



▷ Le voyant rouge d'alerte du liquide de refroidissement s'allume alors que le moteur tourne et que l'indicateur de température du liquide de refroidissement se trouve au début de l'échelle.

Le capteur de l'indicateur de température du liquide de refroidissement est défectueux.

La température du liquide de refroidissement n'est plus surveillée. Si le liquide de refroidissement est trop chaud, le moteur risque d'être endommagé.

- ▶ Arrêtez-vous immédiatement en tenant compte des conditions de circulation et coupez le moteur. Ne continuez pas de rouler.
- ▶ Immobilisez le véhicule pour qu'il ne puisse pas se mettre à rouler (▷ page 143).
- ▶ Prenez contact avec un atelier qualifié.

Voyants de contrôle et d'alerte

▷ Type de signal

Causes et conséquences possibles et ▶ Solutions



▷ Le voyant rouge d'alerte du liquide de refroidissement s'allume alors que le moteur tourne.

Le niveau du liquide de refroidissement est trop bas.

Si le niveau du liquide de refroidissement est correct, c'est que l'arrivée d'air jusqu'au radiateur du moteur est peut-être obstruée ou que le ventilateur électrique du radiateur du moteur est peut-être défectueux.

Le liquide de refroidissement est trop chaud et le moteur n'est pas suffisamment refroidi.

- ▶ Tenez compte des autres messages qui apparaissent sur le visuel multifonction.
- ▶ Arrêtez-vous immédiatement en tenant compte des conditions de circulation et coupez le moteur.
- ▶ Immobilisez le véhicule pour qu'il ne puisse pas se mettre à rouler (▷ page 143).
- ▶ Quittez le véhicule et tenez-vous-en éloigné jusqu'à ce que le moteur ait refroidi.
- ▶ Contrôlez le niveau du liquide de refroidissement et faites l'appoint en tenant compte des avertissements (▷ page 269).
- ▶ Si vous devez fréquemment faire l'appoint de liquide de refroidissement, faites contrôler le système de refroidissement du moteur.
- ▶ Assurez-vous que l'arrivée d'air jusqu'au radiateur du moteur n'est pas obstruée (par de la neige gelée, par exemple).
- ▶ Attendez que la température du liquide de refroidissement soit inférieure à 248 °F (120 °C) avant de redémarrer le moteur. Sinon, le moteur risque d'être endommagé.
- ▶ Roulez jusqu'à l'atelier qualifié le plus proche.
- ▶ Évitez dans ce cas toute charge importante du moteur (trajet en montagne et circulation dans les encombrements, par exemple).



▷ Le voyant rouge d'alerte du liquide de refroidissement s'allume alors que le moteur tourne. En outre, un signal d'alerte retentit.

La température du liquide de refroidissement est supérieure à 248 °F (120 °C).

L'arrivée d'air jusqu'au radiateur du moteur est peut-être obstruée ou le niveau du liquide de refroidissement est peut-être trop bas.

⚠ ATTENTION

Le moteur n'est pas suffisamment refroidi et risque d'être endommagé.

Ne roulez pas lorsque le moteur a subi une surchauffe. Des liquides s'étant répandus dans le compartiment moteur à la suite de fuites ou d'une mauvaise manipulation pourraient s'enflammer.

En outre, la vapeur qui s'échappe d'un moteur ayant subi une surchauffe peut provoquer de graves brûlures, même lors de la simple ouverture du capot.

Il y a risque de blessure.

- ▶ Tenez compte des autres messages qui apparaissent sur le visuel multifonction.
- ▶ Arrêtez-vous immédiatement en tenant compte des conditions de circulation et coupez le moteur.
- ▶ Immobilisez le véhicule pour qu'il ne puisse pas se mettre à rouler (▷ page 143).
- ▶ Quittez le véhicule et tenez-vous-en éloigné jusqu'à ce que le moteur ait refroidi.

Voyants de contrôle et d'alerte▷ **Type de signal****Causes et conséquences possibles et ▶ Solutions**

- ▶ Contrôlez le niveau du liquide de refroidissement et faites l'appoint en tenant compte des avertissements (▷ page 269).
- ▶ Si vous devez fréquemment faire l'appoint de liquide de refroidissement, faites contrôler le système de refroidissement du moteur.
- ▶ Assurez-vous que l'arrivée d'air jusqu'au radiateur du moteur n'est pas obstruée (par de la neige gelée, par exemple).
- ▶ Si la température du liquide de refroidissement est inférieure à 248 °F (120 °C), continuez de rouler jusqu'à l'atelier qualifié le plus proche.
- ▶ Évitez dans ce cas toute charge importante du moteur (trajet en montagne et circulation dans les encombrements, par exemple).

Systèmes d'aide à la conduite**Voyants de contrôle et d'alerte**▷ **Type de signal****Causes et conséquences possibles et ▶ Solutions**

▷ Le voyant rouge d'alerte de distance s'allume pendant la marche. En outre, un signal d'alerte retentit.

Vous vous rapprochez d'un véhicule ou d'un obstacle fixe sur la trajectoire probable de votre véhicule à une vitesse trop élevée.

- ▶ Soyez prêt à freiner.
- ▶ Soyez particulièrement attentif aux conditions de circulation. Freinez si nécessaire ou évitez l'obstacle.

Pour de plus amples informations sur la fonction d'alerte de distance du freinage d'urgence assisté actif, voir (▷ page 64).

Remarques générales

Le chapitre « Système multimédia » de la présente notice d'utilisation décrit les principes de base de l'utilisation du système. Vous trouverez des informations supplémentaires dans la notice d'utilisation numérique.

Consignes de sécurité importantes

ATTENTION

L'utilisation de systèmes d'information et d'appareils de communication intégrés au véhicule pendant la marche peut détourner votre attention de la circulation. Vous risquez en outre de perdre le contrôle du véhicule. Il y a risque d'accident.

N'utilisez ces appareils que si les conditions de circulation le permettent. Si ce n'est pas le cas, arrêtez-vous en tenant compte des conditions de circulation et procédez à des entrées dans le système uniquement lorsque le véhicule est à l'arrêt.

Lorsque vous utilisez le système multimédia, tenez compte des dispositions légales en vigueur dans le pays dans lequel vous vous trouvez.

Le système multimédia calcule l'itinéraire jusqu'à la destination sans tenir compte par exemple

- des feux rouges
- des panneaux stop ou de priorité
- des interdictions d'arrêt ou de stationnement
- des rétrécissements
- des autres règles de circulation

Le système multimédia peut donner des recommandations de conduite erronées lorsque le tracé de la route et les conditions de circulation réelles ne correspondent pas aux données cartographiques numériques.

Exemples :

- Modification du tracé
- Changement du sens de circulation d'une rue à sens unique

Vous devez vous-même veiller à respecter les différentes règles de circulation pendant la marche. Le code de la route a toujours priorité sur

les recommandations de conduite du système multimédia.

Les messages de navigation diffusés pendant la marche sont destinés à vous guider sans détourner votre attention de la circulation ni de la conduite.

Utilisez toujours cette fonction plutôt que de vous orienter à l'aide de la carte affichée. L'observation des symboles ou de la carte affichée risque de détourner votre attention de la circulation et de la conduite et d'augmenter ainsi le risque d'accident.

Cet appareil est conforme aux valeurs limites d'exposition aux radiations établies par la FCC pour les appareils non contrôlés, ainsi qu'aux directives de la FCC concernant l'exposition aux fréquences radio définies dans le supplément C du bulletin 65 de l'OET.

En raison de la faible énergie haute fréquence émise par cet appareil, celui-ci est présumé conforme aux directives sans qu'il soit nécessaire d'évaluer l'exposition maximale admissible (MPE). Il est toutefois conseillé d'installer l'appareil en respectant une distance d'au moins 8 in (20 cm environ) entre la source de rayonnement et le corps d'une personne (à l'exclusion des mains, poignets, pieds et jambes).

ATTENTION

Toute modification effectuée sur les composants électroniques, leurs logiciels ou leur câblage risque de compromettre le fonctionnement de ceux-ci ou d'autres composants mis en réseau. Cela peut concerner en particulier les systèmes importants pour la sécurité. Ceux-ci risquent alors de ne plus fonctionner correctement et/ou de compromettre la sécurité de fonctionnement du véhicule. Cela entraîne un risque accru d'accident et de blessure.

N'intervenez en aucun cas sur le câblage ni sur les composants électroniques ou leurs logiciels. Confiez toujours les travaux sur les appareils électriques et électroniques à un atelier qualifié.

Limitation du fonctionnement

Pour des raisons de sécurité, certaines fonctions ne sont pas disponibles lorsque le véhicule

roule, ou ne le sont que de manière limitée. Dans ce cas, certains points de menu ne peuvent pas être sélectionnés ou le système affiche un message correspondant.

Système de commande

Vue d'ensemble

Remarques générales

! N'utilisez pas l'espace situé devant le visuel comme surface de rangement. Les objets que vous y déposez peuvent endommager le visuel ou limiter le fonctionnement. Évitez de toucher le visuel. Suite aux pressions exercées sur le visuel, la qualité de l'affichage peut parfois se dégrader de manière irréversible.

Le port de lunettes de soleil polarisées peut éventuellement entraver la lisibilité du visuel.

Le visuel est doté d'un dispositif de coupure automatique en fonction de la température. Si la température est trop élevée, la luminosité est d'abord réduite automatiquement. Si nécessaire, le visuel s'éteint ensuite complètement pendant un certain temps.

Consignes de nettoyage

! Évitez tout contact avec le visuel. La surface brillante du visuel est très fragile et risque d'être rayée. Si vous devez toutefois le nettoyer, utilisez un produit de nettoyage doux et un chiffon doux non pelucheux.

Pour le nettoyage, le visuel doit être éteint et froid. N'exercez pas de pression sur le visuel lors du nettoyage car cela pourrait provoquer des dommages irréversibles au niveau de l'affichage.

Mise en marche et arrêt du système multimédia

► Appuyez sur le bouton-pression rotatif .

Réglage du volume sonore

► Tournez le bouton-pression rotatif .

Le volume sonore augmente ou diminue

- pour la source média actuellement réglée
- pendant la diffusion d'un message d'information routière ou de navigation
- en mode mains libres pendant une communication

Activation et désactivation du son

► Appuyez sur la touche  de l'unité de commande.

Le symbole  est affiché sur la ligne de statut lorsque le son est désactivé. Si vous changez de source média ou si vous réglez le volume sonore, le son est réactivé automatiquement.

i Les messages de navigation sont diffusés même lorsque le son est désactivé.

Fonctions

Le système multimédia comporte les fonctions suivantes :





- Mode Radio
- Mode Médias avec recherche de fichiers multimédias
- Systèmes de sonorisation
- Système de navigation
 - COMAND Online : navigation par l'intermédiaire du disque dur
 - Système Audio 20 : navigation par l'intermédiaire de la carte SD
- Fonctions de communication
- Météo SIRIUS (COMAND Online)
- Fonctions du véhicule avec réglages système
- Fonctions favori

Sélecteur

A l'aide du sélecteur qui se trouve sur la console centrale, vous pouvez



- sélectionner des points de menu sur le visuel
- entrer des caractères
- sélectionner une destination sur la carte
- mémoriser des entrées

Vous pouvez actionner le sélecteur

- en le tournant 
- en le poussant vers la gauche ou vers la droite 
- en le poussant vers l'avant ou vers l'arrière 
- en le poussant en diagonale 
- en appuyant dessus de manière brève ou prolongée 

Touche Retour

La touche  vous permet de quitter un menu ou de passer au menu principal du mode d'utilisation actuel.



- ▶ **Sortie du menu** : appuyez brièvement sur la touche . Le système multimédia passe au niveau de menu immédiatement supérieur dans le mode d'utilisation actuel.
- ▶ **Passage au menu principal** : appuyez sur la touche  pendant plus de 2 secondes. Le système multimédia passe au menu principal du mode d'utilisation actuel.

Touche favori

Vous avez la possibilité d'affecter à la touche favori  des fonctions prédéfinies que vous pouvez ensuite appeler en appuyant sur la touche (▷ page 240).



Favoris



Affichage et sortie des favoris

- ▶ **Affichage** : appuyez sur la touche  située à côté du sélecteur.
- ▶ Sélectionnez un favori, par exemple **Véhicule**. Les favoris apparaissent.
- ▶ **Sortie** : appuyez de nouveau sur la touche .



Ajout de favoris

Ajout de favoris prédéfinis

- ▶ Appuyez sur la touche .
- ▶ **COMAND Online** : poussez le sélecteur .

- ▶ **Système Audio 20** : poussez le sélecteur  ou .

La barre de menus apparaît.

- ▶ Sélectionnez **Attribuer**. Les catégories apparaissent.
- ▶ Sélectionnez une catégorie. Les favoris apparaissent.
- ▶ Sélectionnez un favori.
- ▶ **COMAND Online** : tournez le sélecteur, puis appuyez dessus pour ajouter les favoris à l'emplacement souhaité. S'il existe déjà un favori à cet emplacement, celui-ci est remplacé.
- ▶ **Système Audio 20** : tournez le sélecteur, poussez-le  ou , puis appuyez dessus pour ajouter les favoris à l'emplacement souhaité. S'il existe déjà un favori à cet emplacement, celui-ci est remplacé.

Ajout de favoris personnels

Vous pouvez par exemple ajouter la climatisation à vos favoris.

- ▶ Sélectionnez **Véhicule** → **Réglages véhicule**.
- ▶ Maintenez la touche  appuyée jusqu'à ce que les favoris apparaissent.
- ▶ Ajoutez le favori à l'emplacement souhaité. S'il existe déjà un favori à cet emplacement, celui-ci est remplacé.

Mode Navigation

Consignes de sécurité importantes

ATTENTION

L'utilisation de systèmes d'information et d'appareils de communication intégrés au véhicule pendant la marche peut détourner votre attention de la circulation. Vous risquez en outre de perdre le contrôle du véhicule. Il y a risque d'accident.

N'utilisez ces appareils que si les conditions de circulation le permettent. Si ce n'est pas le cas, arrêtez-vous en tenant compte des conditions de circulation et procédez à des entrées dans le système uniquement lorsque le véhicule est à l'arrêt.

Lorsque vous utilisez le système de navigation, tenez compte des dispositions légales en vigueur dans le pays dans lequel vous vous trouvez.

Remarques générales

Le fonctionnement du système de navigation dépend, entre autres, de la réception GPS. Dans certaines situations, la réception GPS peut être limitée ou perturbée, voire impossible, par exemple dans les tunnels et les parkings couverts.

Le système Audio 20 est équipé du module Garmin® MAP PILOT (voir la notice d'utilisation du fabricant). La notice d'utilisation du système Garmin® MAP PILOT est enregistrée sur la carte SD au format PDF. Le lecteur de cartes mémoire SD offre un accès rapide.

Les descriptions suivantes s'appliquent au système de navigation avec COMAND Online. Vous trouverez de plus amples informations dans la notice d'utilisation numérique.

Sélection du type d'itinéraire et des options d'itinéraire

Système multimédia :

- ▶ Sélectionnez **Navi** → **Navigation**.
Vous pouvez voir la position actuelle du véhicule sur la carte.
- ▶ Poussez le sélecteur **⊙↓**.
- ▶ Sélectionnez **Options** → **Réglages de l'itinéraire**.

Remarques relatives aux types d'itinéraires :

- **Itinéraire Eco**
- **Itinéraire dynamique**
Prend en compte les messages d'information routière qui concernent l'itinéraire pour le guidage (disponible uniquement dans certains pays).
- **Itinéraire dynamique sur requête**
Vous pouvez décider si le système doit tenir compte ou non des messages d'information routière lors du calcul de l'itinéraire (disponible uniquement dans certains pays).
- **Calculer d'autres itinéraires**
Le système calcule plusieurs alternatives de l'itinéraire. Après avoir entré la destination, sélectionnez le point de menu **Continuer** au lieu de **Lancer**.

- ▶ **Sélection des options d'itinéraire Eviter/Utiliser...** : sélectionnez **Options Eviter...**

- ▶ Sélectionnez l'option d'itinéraire.

Remarques relatives aux options d'itinéraire :

- **Utiliser routes à péage**

Le calcul de l'itinéraire prend en compte les routes soumises à une taxe d'utilisation (péage).

- **Nbre de pers. dans le véhicule** : (disponible uniquement aux Etats-Unis)

Condition requise : le véhicule remplit les conditions d'accès aux voies réservées au covoiturage.

Lorsque l'option est activée, le système de navigation prend en compte les voies de circulation réservées au covoiturage (carpool).

Entrée de l'adresse

Système multimédia :

- ▶ Sélectionnez **Navi** → **Navigation**.
Vous pouvez voir la position actuelle du véhicule sur la carte.
- ▶ Poussez le sélecteur **⊙↓**.
- ▶ Sélectionnez **Destination** → **Entrer adresse**.

Entrez une adresse en indiquant, par exemple :

- Localité ou CP (code postal), rue, numéro de maison
- Etat/province, localité ou CP
- Localité ou CP, centre
- Rue, localité ou CP, croisement

- ▶ Sélectionnez **Localité**.

La ville où se trouve le véhicule (position actuelle) est affichée en haut. Les localités qui ont déjà fait l'objet d'un guidage figurent en-dessous.

- ▶ Entrez la localité.

Symbole  : la localité est répertoriée plusieurs fois dans la carte numérique.

- ▶ **Passage à la liste** : poussez le sélecteur **↑⊙**.

- ▶ Sélectionnez une localité.

S'il est disponible, le code postal est affiché. Si plusieurs codes postaux sont disponibles pour la localité, les chiffres sont représentés par un **X**.

- ▶ Entrez la rue et le numéro de maison.
L'adresse est affichée dans le menu.

Autres possibilités d'entrée de la destination

- Recherche par mot-clé
La recherche par mot-clé trouve des destinations à l'aide de parties de mots.
- Sélection de la dernière destination
- Sélection d'un contact
- Sélection d'une destination spéciale (point d'intérêt)
La recherche de points d'intérêt s'effectue autour d'une position à partir d'un nom ou d'un numéro de téléphone.
- Sélection d'une destination sur la carte
- Entrée d'une destination intermédiaire
Vous pouvez influencer sur l'itinéraire jusqu'à la destination en entrant des destinations intermédiaires (4 au maximum).
- Sélection de destinations à partir de Mercedes-Benz Apps
- Sélection des coordonnées géographiques

Calcul de l'itinéraire

Condition requise : l'adresse est entrée et est affichée dans le menu.

- ▶ Sélectionnez **Lancer** ou **Continuer**.
Le système calcule l'itinéraire sur la base du type d'itinéraire sélectionné et des options d'itinéraires sélectionnées.
Si un guidage est activé, un message vous demande s'il doit être désactivé.
- ▶ Sélectionnez **Interrompre le guidage en cours** ou **Définir comme dest. intermédiaire**.
Si vous sélectionnez **Interrompre le guidage en cours**, le système interrompt le guidage en cours et lance le calcul de l'itinéraire jusqu'à la destination entrée.
Si vous sélectionnez **Définir comme dest. intermédiaire**, le système reprend la nouvelle destination entrée en plus de la destination existante et ouvre la liste des destinations intermédiaires.

Raccordement du téléphone portable (COMAND Online)

Conditions

Pour profiter de la téléphonie via l'interface Bluetooth®, vous avez besoin d'un téléphone portable compatible Bluetooth®. Le téléphone portable doit reconnaître le profil Handsfree (HFP) 1.0 ou supérieur.

Système multimédia :

- ▶ Sélectionnez **Véhicule** → **Réglages système** → **Activer Bluetooth**.
- ▶ Activez la fonction Bluetooth® .

Téléphone portable :

- ▶ Activez la fonction Bluetooth® et, si nécessaire, la visibilité Bluetooth® pour les autres appareils (voir la notice d'utilisation du fabricant).

Il peut arriver que tous les appareils d'un même fabricant portent le même nom d'appareil Bluetooth®. Afin que votre téléphone portable soit reconnaissable de manière univoque, modifiez son nom d'appareil (voir la notice d'utilisation du fabricant).

Si le téléphone portable reconnaît les profils Bluetooth® PBAP (**Phone Book Access Profile**) et MAP (**Message Access Profile**), les informations suivantes sont transférées après la connexion :

- Répertoire téléphonique
- Journal
- SMS et e-mails

i Pour de plus amples informations sur les téléphones portables pouvant être utilisés, consultez le site <http://www.mercedes-benz.com/connect>.

i Aux Etats-Unis, vous pouvez joindre le Customer Assistance Center de Mercedes-Benz au numéro 1-800-FOR-MERcedes (1-800-367-6372).

Au Canada, vous pouvez joindre le Customer Relations Center au numéro 1-800-387-0100.

Recherche et autorisation d'un téléphone portable (connexion)

Lorsque vous utilisez pour la première fois votre téléphone portable en liaison avec le système multimédia, vous devez d'abord le rechercher, puis l'autoriser (le raccorder). En fonction du téléphone portable, l'autorisation peut être réalisée par l'intermédiaire du protocole SSP (Secure Simple Pairing) ou par entrée d'un code d'accès. Le système multimédia active automatiquement la procédure qui convient à votre téléphone portable. Une fois l'autorisation effectuée, le téléphone portable sera systématiquement raccordé automatiquement. Pour de plus amples informations sur l'utilisation d'un téléphone portable avec le système multimédia, voir la notice d'utilisation numérique.

Si le système multimédia ne trouve pas votre téléphone portable, cela peut être dû à certains réglages de sécurité de votre téléphone portable (voir la notice d'utilisation du fabricant).



Vous ne pouvez raccorder au système multimédia qu'un seul téléphone portable à la fois.

Recherche d'un téléphone portable

Système multimédia :

- ▶ Sélectionnez **Téléphone/**  → **Raccorder appareil** → **Rechercher téléphones** → **Lancer la recherche**.
Les téléphones portables disponibles sont affichés.

Symboles dans la liste des appareils

Symbole	Explication
	Nouveau téléphone portable trouvé, pas encore autorisé
	Téléphone portable autorisé, mais non raccordé

Raccordement du téléphone portable

Autorisation par l'intermédiaire du protocole SSP (Secure Simple Pairing) :

- ▶ Sélectionnez le téléphone portable.
Un code apparaît sur le système multimédia et sur le téléphone portable.
- ▶ **Les codes sont identiques** : sélectionnez **Oui** sur le système multimédia.
- ▶ Confirmez le code sur le téléphone portable. En fonction du téléphone portable, vous devez confirmer la connexion au système

multimédia ainsi que celle pour les profils Bluetooth® PBAP et MAP. La demande de confirmation peut s'afficher avec un décalage de jusqu'à 2 minutes (voir la notice d'utilisation du fabricant).

- ▶ **Les codes sont différents** : sélectionnez **Non** sur le système multimédia.
Le processus est interrompu.
Répétez l'autorisation.

Autorisation par entrée d'un code d'accès (identifiant) :

- ▶ Sélectionnez le nom Bluetooth® du téléphone portable.
Le menu d'entrée du code d'accès apparaît.
- ▶ Déterminez un code d'accès composé de 1 à 16 chiffres.
- ▶ Entrez le code d'accès dans le système multimédia.
- ▶ Appuyez sur la touche **ok** pour confirmer.
- ▶ Entrez le code d'accès dans le téléphone portable, puis confirmez. En fonction du téléphone portable, vous devez confirmer la connexion au système multimédia ainsi que celle pour les profils Bluetooth® PBAP et MAP. La demande de confirmation peut s'afficher avec un décalage de jusqu'à 2 minutes (voir la notice d'utilisation du fabricant).

Raccordement du téléphone portable (système Audio 20)

Conditions

Pour profiter de la téléphonie via l'interface Bluetooth®, vous avez besoin d'au moins un téléphone portable compatible Bluetooth® en fonction du **mode « 1 téléphone »** ou du **mode « 2 téléphones »**. Le téléphone portable doit reconnaître le profil Handsfree (HFP) 1.0 ou supérieur.

En **mode « 2 téléphones »**, le **téléphone principal** vous permet d'utiliser toutes les fonctions du système multimédia. Le **téléphone supplémentaire** vous permet de prendre les appels entrants.

Système multimédia :

- ▶ Sélectionnez **Véhicule** → **Réglages système** → **Activer Bluetooth**.
- ▶ Activez la fonction Bluetooth® .

Téléphone portable :

- ▶ Activez la fonction Bluetooth® et, si nécessaire, la visibilité Bluetooth® pour les autres appareils (voir la notice d'utilisation du fabricant).

Il peut arriver que tous les appareils d'un même fabricant portent le même nom d'appareil Bluetooth®. Afin que votre téléphone portable soit reconnaissable de manière univoque, modifiez son nom d'appareil (voir la notice d'utilisation du fabricant).

Si le téléphone portable reconnaît les profils Bluetooth® PBAP (**Phone Book Access Profile**) et MAP (**Message Access Profile**), les informations suivantes sont transférées après la connexion en tant que téléphone principal :

- Répertoire téléphonique
- Journal
- SMS et e-mails

i Pour de plus amples informations sur les téléphones portables pouvant être utilisés, consultez le site <http://www.mercedes-benz.com/connect>.

i Aux Etats-Unis, vous pouvez joindre le Customer Assistance Center de Mercedes-Benz au numéro 1-800-FOR-MERCEDES (1-800-367-6372).

Au Canada, vous pouvez joindre le Customer Relations Center au numéro 1-800-387-0100.

Recherche et autorisation d'un téléphone portable (connexion)

Lorsque vous utilisez pour la première fois votre téléphone portable en liaison avec le système multimédia, vous devez d'abord le rechercher, puis l'autoriser (le raccorder). En fonction du téléphone portable, l'autorisation peut être réalisée par l'intermédiaire du protocole SSP (Secure Simple Pairing) ou par entrée d'un code d'accès. Le système multimédia active automatiquement la procédure qui convient à votre téléphone portable. Une fois l'autorisation effectuée, le téléphone portable sera systématiquement raccordé automatiquement. Pour de plus amples informations sur l'utilisation d'un téléphone portable avec le système multimédia, voir la notice d'utilisation numérique.

Si le système multimédia ne trouve pas votre téléphone portable, cela peut être dû à certains

réglages de sécurité de votre téléphone portable (voir la notice d'utilisation du fabricant).

Recherche d'un téléphone portable

Système multimédia :

- ▶ Sélectionnez **Téléphone/** → **Raccorder appareil** → **Raccorder nouvel app..**
- ▶ Sélectionnez **Connecter via le véhicule**.
- ▶ Sélectionnez le téléphone portable.

Raccordement du téléphone portable

- ▶ **Mode « 1 téléphone »** : sélectionnez **Raccorder en tant que nouv. tél. principal**.
- ▶ **Mode « 2 téléphones »** : si un téléphone portable est déjà raccordé, sélectionnez **Raccorder en tant que tél. supplém..**

▶ Autorisation par l'intermédiaire du protocole SSP (Secure Simple Pairing) :

Un code apparaît sur le système multimédia et sur le téléphone portable.

- ▶ Confirmez le code sur le téléphone portable. En fonction du téléphone portable, vous devez confirmer la connexion au système multimédia ainsi que celle pour les profils Bluetooth® PBAP et MAP. La demande de confirmation peut s'afficher avec un décalage de jusqu'à 2 minutes (voir la notice d'utilisation du fabricant).
- ▶ Les codes sont différents : sélectionnez **Non** sur le système multimédia. Le processus est interrompu.



Répétez l'autorisation.

ou

- ▶ **Autorisation par entrée d'un code d'accès (identifiant)** : saisissez un nombre quelconque composé de 1 à 16 chiffres dans le menu d'entrée du code d'accès.
- ▶ Appuyez sur la touche **ok** pour confirmer.
- ▶ Entrez le code d'accès dans le téléphone portable, puis confirmez. En fonction du téléphone portable, vous devez confirmer la connexion au système multimédia ainsi que celle pour les profils Bluetooth® PBAP et MAP. La demande de confirmation peut s'afficher avec un décalage de jusqu'à 2 minutes (voir la notice d'utilisation du fabricant).

Symboles dans le gestionnaire de périphériques

En fonction de l'utilisation, les symboles sont représentés en couleur.

Symbole	Explication
	Téléphone portable raccordé au système multimédia
	Téléphone principal utilisable avec toutes les fonctions
	Téléphone supplémentaire utilisable pour les appels entrants en mode « 2 téléphones »

Mode Médias

Remarques générales

Le cas échéant, le mode Médias correspondant doit déjà être activé si vous souhaitez lire des sources média externes. Pour de plus amples informations sur le mode Médias, voir la notice d'utilisation numérique.

Vous pouvez utiliser les sources média externes suivantes :

- Appareils Apple® (iPhone®, par exemple)
- Appareils USB (clé USB, lecteur MP3, par exemple) (> page 245)
- CD
- DVD (COMAND Online)
- Cartes SD
- Appareils raccordés via Bluetooth®

i Pour de plus amples informations sur le lecteur de CD/DVD ou le changeur de DVD, voir la notice d'utilisation numérique.

Sélection par l'intermédiaire de la liste des appareils

Système multimédia :

- ▶ Sélectionnez **Médias** → **Appareils**.
Le système affiche les sources média disponibles. Le point • indique le réglage actuel.
- ▶ Sélectionnez une source média.
Les fichiers lisibles sont lus.

Introduction/retrait de la carte SD

Consignes de sécurité importantes

ATTENTION

Les cartes SD sont de petites pièces. Elles peuvent être avalées et entraîner l'asphyxie. Il y a risque de blessure, voire danger de mort ! Conservez les cartes SD hors de portée des enfants. En cas d'ingestion d'une carte SD, consultez immédiatement un médecin.

! Si vous n'utilisez plus la carte SD, retirez-la et ne la laissez pas à l'intérieur du véhicule. Des températures élevées risquent d'endommager la carte.

Introduction de la carte SD

La fente pour carte SD se trouve sur l'unité de commande.

- ▶ Introduisez la carte SD dans la fente prévue à cet effet jusqu'à ce qu'elle s'enclenche. Le côté avec les contacts doit être orienté vers le bas.

Retrait de la carte SD

- ▶ Appuyez sur la carte SD. La carte SD est éjectée.
- ▶ Retirez la carte SD.

Raccordement d'appareils USB

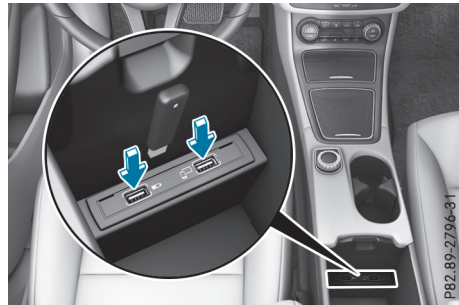

- ▶ Raccordez l'appareil USB à la prise USB. 2 prises USB se trouvent dans le bac de rangement sous l'accoudoir.
- ▶ Sélectionnez la source média (> page 245).

Directives de chargement

 ATTENTION

Lorsque les objets, les bagages ou le chargement ne sont pas arrimés ou sont insuffisamment arrimés, ils risquent de glisser, de se renverser ou d'être projetés et ainsi de heurter les occupants du véhicule. Il y a risque de blessure, en particulier lors d'un freinage brutal ou d'un changement brusque de direction. Rangez toujours les objets de manière à ce qu'ils ne puissent pas être projetés. Avant chaque trajet, arrimez les objets, les bagages ou le chargement afin d'éviter qu'ils ne glissent ou ne se renversent.

 ATTENTION

Les moteurs thermiques dégagent des gaz d'échappement toxiques, tels que du monoxyde de carbone. Si le hayon est ouvert alors que le moteur tourne, en particulier pendant la marche, des gaz d'échappement peuvent pénétrer dans l'habitacle. Il y a risque d'intoxication.

Arrêtez toujours le moteur avant d'ouvrir le hayon. Ne roulez jamais avec le hayon ouvert.

 ATTENTION

Les sorties d'échappement peuvent être brûlantes. Vous risquez de vous brûler si vous touchez ces pièces du véhicule. Il y a risque de blessure.

Soyez toujours particulièrement prudent lorsque vous vous trouvez à proximité des sorties d'échappement. Laissez refroidir les pièces du véhicule avant de les toucher.

Le comportement d'un véhicule en charge dépend de la répartition de la charge.

Tenez compte des remarques suivantes lorsque vous chargez le véhicule et transportez le chargement :

- Veillez à ce que la masse totale autorisée et la charge autorisée sur les essieux ne soient pas dépassés du fait de la charge utile, occupants compris. Les valeurs sont indiquées sur la

plaque constructeur qui se trouve sur le montant B côté conducteur.

- Les objets transportés doivent être rangés de préférence dans le compartiment de chargement.
 - Placez les charges lourdes le plus possible à l'avant du véhicule et le plus bas possible dans le compartiment de chargement.
 - Ne chargez pas plus haut que le bord supérieur des dossiers.
 - Calez toujours la charge contre les dossiers de la banquette arrière ou des sièges avant. Veillez à ce que les dossiers soient verrouillés correctement.
 - Dans la mesure du possible, transportez toujours le chargement derrière les sièges occupés.
 - Utilisez les anneaux d'arrimage et les filets à bagages pour le transport du chargement et des bagages.
 - Utilisez des anneaux d'arrimage et du matériel de fixation adaptés au poids et aux dimensions de la charge.
 - Utilisez le filet de protection pour transporter des objets.
 - La charge maximale du compartiment de rangement qui se trouve sous le plancher du compartiment de chargement est de 55 lb (25 kg).
 - Arrimez la charge avec des dispositifs résistants à l'arrachement et au frottement. Recouvrez les arêtes vives.
- !** Ne chargez pas le plancher relevable du compartiment de chargement de manière inégale, ni avec plus de 220 lbs (100 kg). Pour ne pas l'endommager, répartissez la charge uniformément. Placez éventuellement une plaque robuste sous la charge. N'oubliez pas que les contraintes subies par le plancher augmentent lorsque vous arrimez la charge.

Possibilités de rangement

Bacs de rangement

Consignes de sécurité importantes

 ATTENTION

Si vous rangez des objets de manière inappropriée dans le compartiment passagers,

ceux-ci risquent de glisser ou d'être projetés et ainsi de heurter les occupants du véhicule. Par ailleurs, en cas d'accident, les porte-gobelets, bacs ouverts et réceptacles de téléphone ne peuvent pas retenir dans tous les cas les objets qu'ils contiennent. Il y a risque de blessure, en particulier lors d'un freinage ou d'un changement brusque de direction.

- Rangez toujours les objets de manière à ce que, dans ces situations ou dans des situations similaires, ils ne puissent pas être projetés.
- Assurez-vous toujours qu'aucun objet ne dépasse des bacs de rangement, des filets à bagages ou des filets de rangement.
- Fermez les bacs de rangement verrouillables avant de prendre la route.
- Rangez et arrimez toujours les objets lourds, durs, pointus, tranchants, fragiles ou volumineux dans le compartiment de chargement.

Respectez les directives de chargement (▷ page 246).

Bacs de rangement avant

Boîte à gants

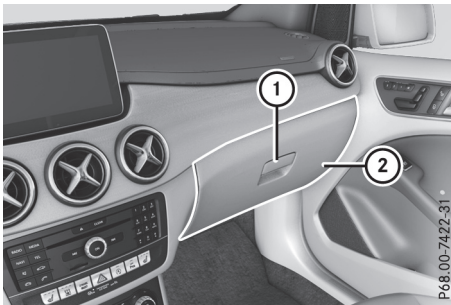

- ▶ **Ouverture :** tirez la poignée ① et abaissez le couvercle de la boîte à gants ②.
- ▶ **Fermeture :** relevez le couvercle de la boîte à gants ② jusqu'à ce qu'il se verrouille.

Un porte-stylo se trouve en haut du couvercle de la boîte à gants.

Range-lunettes

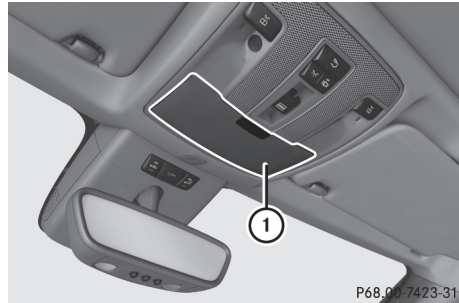

- ▶ **Ouverture :** appuyez au niveau du repère ①.

Assurez-vous que le range-lunettes est fermé pendant la marche.

Bac de rangement dans la console centrale avant

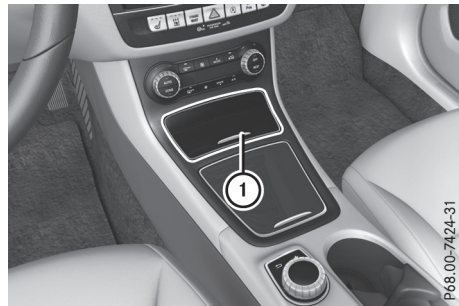

- ▶ **Ouverture :** appuyez brièvement sur le couvercle, au niveau du repère ①.

i En fonction de l'équipement du véhicule, le bac de rangement dans la console centrale est remplacé par un cendrier.

Bac de rangement devant l'accoudoir (véhicules équipés d'une boîte de vitesses automatique)



► **Ouverture:** appuyez brièvement sur le couvercle, au niveau du repère ①.

❗ Vous pouvez retirer le tapis antidérapant et l'insérer pour les nettoyer. Pour retirer l'insert, vous devez surmonter une légère résistance.

Bac de rangement sous l'accoudoir

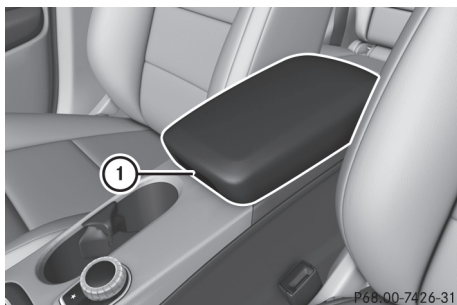

► **Ouverture:** sur les véhicules équipés d'un accoudoir ajustable, assurez-vous que l'accoudoir se trouve en position arrière.

► Appuyez sur la touche ① pour relever l'accoudoir.

En fonction de l'équipement du véhicule, l'accoudoir peut être déplacé vers l'avant ou vers l'arrière dans le sens longitudinal.

En fonction de l'équipement du véhicule, le bac de rangement peut contenir un kit de raccordement multimédia équipé d'une fente SD et de 2 prises USB, par exemple pour iPod®, iPhone® ou lecteurs MP3 (voir la notice d'utilisation numérique).

Bacs de rangement arrière

Bac de rangement dans la console centrale arrière

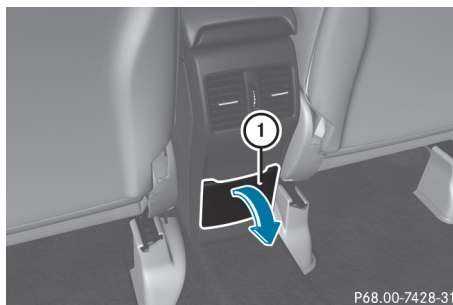

► **Ouverture:** abaissez le bac de rangement ① en le saisissant par le bord supérieur.

❗ En fonction de l'équipement du véhicule, un bac de rangement ouvert peut se trouver au-dessus du bac de rangement.

Tablette rabattable

⚠ ATTENTION

Si la tablette escamotable est dépliée pendant la marche, les occupants du véhicule risquent de la heurter, notamment en cas d'accident, de coup de frein brutal ou de changement brusque de direction. Il y a risque de blessure.

Repliez la tablette escamotable avant chaque trajet.

❗ La charge maximale autorisée de la tablette rabattable est de 4.4 lb (2 kg).



- **Relèvement** : relevez la tablette ① dans le sens de la flèche jusqu'à ce qu'elle atteigne la position souhaitée.
- **Rabattement** : appuyez sur la tablette ① jusqu'à ce qu'elle touche le dossier.

Filets à bagages

Les filets à bagages se trouvent

- au niveau du plancher côté passager
- au dos des sièges du conducteur et du passager

Respectez les directives de chargement (▷ page 246) et les consignes de sécurité relatives aux bacs de rangement (▷ page 246).

Dossier rabattable du siège du passager (uniquement pour le Canada)

⚠ ATTENTION

Lorsque le dossier du siège du passager est basculé vers l'avant, les personnes peuvent se heurter contre des pièces de la mécanique du siège à l'arrière, notamment en cas d'accident, de coup de frein brutal ou de changement brusque de direction. Il y a risque de blessure.

Lorsqu'une personne prend place à bord et que le dossier du siège du passager est basculé vers l'avant, elle doit prendre place sur le siège arrière derrière le conducteur.

Pour augmenter le volume du compartiment de chargement, le dossier du siège du passager peut être basculé vers l'avant.

Relevez le dossier du siège du passager basculé vers l'avant lorsque vous n'en avez plus besoin comme surface de chargement.



- **Basculement vers l'avant** : poussez légèrement le dossier vers l'arrière.
- Tirez la poignée de déverrouillage ① et basculez le dossier vers l'avant jusqu'à ce qu'il repose sur l'assise et se verrouille dans cette position.
- **Basculement vers l'arrière** : appuyez légèrement sur le dossier et tirez la poignée de déverrouillage ①.
- Basculez le dossier vers l'arrière jusqu'à ce qu'il se verrouille.

Trappe de chargement d'objets longs

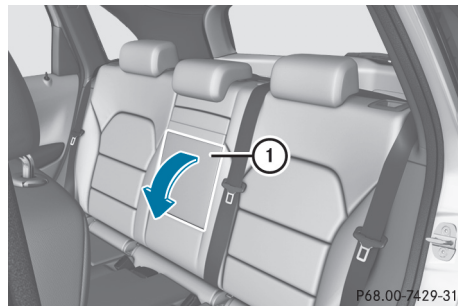

- **Ouverture** : abaissez l'accoudoir ①.
- Relevez l'appuie-tête central de la banquette arrière au maximum (▷ page 96).

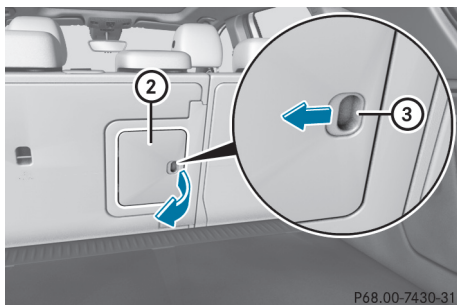

P68.00-7430-31

- ▶ Poussez le verrou (3) dans le sens de la flèche.
- ▶ Basculez la trappe (2) complètement sur le côté.

La trappe (2) est maintenue en position ouverte par un aimant.

- ▶ **Fermeture** : rabattez la trappe (2) dans le compartiment de chargement jusqu'à encliquetage.
- ▶ Relevez complètement l'accoudoir (1) si nécessaire.

Respectez les directives de chargement (▷ page 246).

Augmentation du volume de chargement

Consignes de sécurité importantes

⚠ ATTENTION

Si la banquette arrière/les sièges arrière et le dossier ne sont pas verrouillés, ils risquent de basculer vers l'avant, par exemple en cas de freinage ou d'accident.

- Les occupants du véhicule sont ainsi plaqués contre la ceinture de sécurité par la banquette arrière/les sièges arrière ou par le dossier. La ceinture de sécurité ne peut pas fournir la protection prévue et peut en outre vous blesser.
- Les objets ou le chargement qui se trouvent dans le coffre/compartiment de chargement ne sont pas retenus par le dossier.

Le risque de blessure augmente.

Assurez-vous avant chaque trajet que le dossier et la banquette arrière/les sièges arrière sont verrouillés.

⚠ Avant de rabattre le dossier de la banquette arrière, veillez à ce que l'accoudoir arrière et le porte-gobelets soient rabattus. Sinon, ils pourraient être endommagés.

Respectez les directives de chargement (▷ page 246).

Pour augmenter le volume du compartiment de chargement, les dossiers arrière gauche et droit peuvent être basculés séparément vers l'avant.

Véhicules sans système EASY-VARIO PLUS

Basculement des dossiers de la banquette arrière vers l'avant

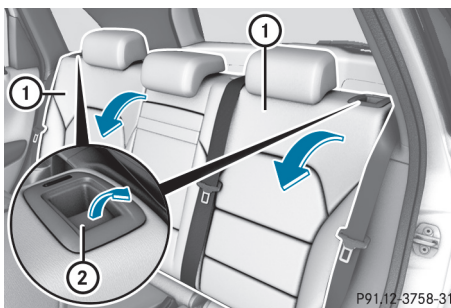

P91.12-3758-31

- ▶ Si nécessaire, enfoncez complètement les appuie-tête (▷ page 96).
- ▶ Si nécessaire, avancez le siège du conducteur ou du passager.
- ▶ Tirez la poignée de déverrouillage (2) du dossier gauche ou droit vers l'avant. Le dossier correspondant (1) est déverrouillé.
- ▶ Basculez le dossier (1) vers l'avant.
- ▶ Si nécessaire, reculez le siège du conducteur ou du passager.

Redressement des dossiers de la banquette arrière

⚠ Veillez à ne pas coincer la ceinture de sécurité lors du redressement des dossiers de la banquette arrière. Sinon, elle pourrait être endommagée.

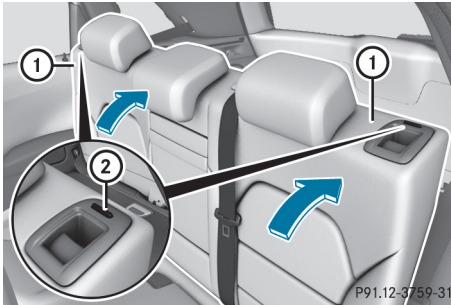

- ▶ Si nécessaire, avancez le siège du conducteur ou du passager.
- ▶ Basculez le dossier ① vers l'arrière jusqu'à ce qu'il se verrouille. L'indicateur rouge de verrouillage ② ne doit plus être visible.
- ▶ Réglez l'appui-tête si nécessaire (▷ page 96).
- ▶ Si nécessaire, reculez le siège du conducteur ou du passager.

Véhicules équipés du système EASY-VARIO PLUS

Basculement des dossiers de la banquette arrière vers l'avant

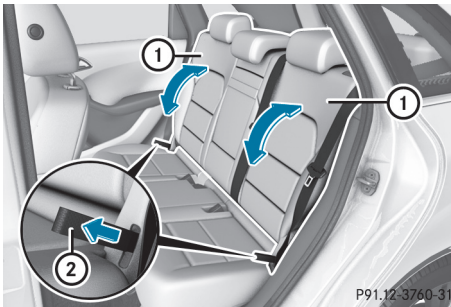

- ▶ Enfoncez complètement les appui-tête (▷ page 96).
- ▶ Reculez la banquette arrière au maximum (▷ page 252).
- ▶ Si nécessaire, avancez le siège du conducteur ou du passager.
- ▶ Tirez la lanière gauche ou droite ② du dossier dans le sens de la flèche. Le dossier correspondant ① est déverrouillé.

- ▶ Abaissez complètement le dossier ①.
- ▶ Si nécessaire, reculez le siège du conducteur ou du passager.

Redressement des dossiers de la banquette arrière

- ⚠ Veillez à ne pas coincer la ceinture de sécurité lors du redressement des dossiers de la banquette arrière. Sinon, elle pourrait être endommagée.

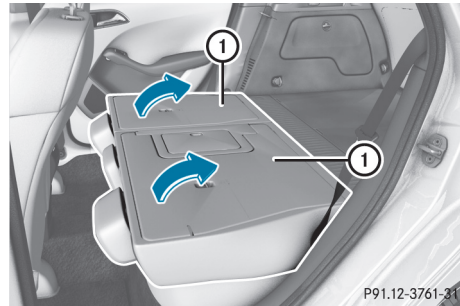

- ▶ Si nécessaire, avancez le siège du conducteur ou du passager.
- ▶ Basculez le dossier ① vers l'arrière.
- ▶ Réglez l'inclinaison du dossier souhaitée en tirant sur la lanière (▷ page 252).
- ▶ Réglez l'appui-tête si nécessaire (▷ page 96).
- ▶ Si nécessaire, reculez le siège du conducteur ou du passager.

Remarques relatives à l'utilisation du compartiment de chargement

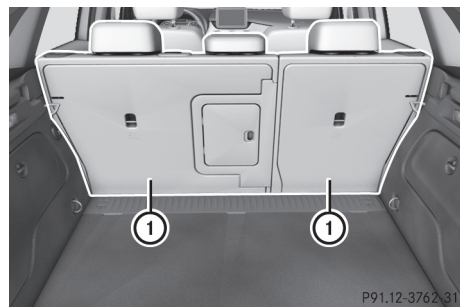

Voici quelques conseils qui vous permettront d'optimiser l'utilisation de votre compartiment de chargement :

- ▶ Réglez les dossiers ① sur la position de chargement (à 90°) (▷ page 252).
Le volume de chargement augmente.
- ▶ Véhicules équipés d'un plancher du compartiment de chargement réglable en hauteur : réglez le plancher du compartiment de chargement en position supérieure (▷ page 255).
La surface de chargement est alors plane.
- ▶ Avancez la banquette arrière au maximum (▷ page 252).
La surface de chargement est agrandie.
- ▶ Basculez les dossiers de la banquette arrière vers l'avant.
La surface de chargement s'allonge.
- ▶ Basculez le dossier rabattable du siège du passager (▷ page 249) et le dossier de la banquette arrière correspondant vers l'avant.
La surface de chargement s'allonge.

Réglage de l'inclinaison des dossiers de la banquette arrière

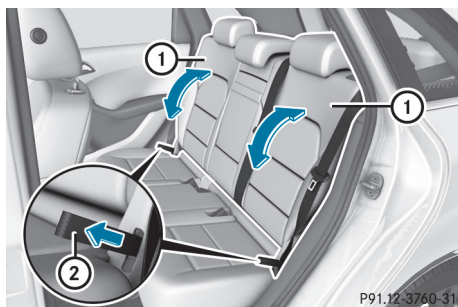

Vous pouvez régler l'inclinaison des dossiers sur 13 crans.

- ▶ Tirez la languette de déverrouillage gauche ou droite ② vers l'avant (flèche).
Le dossier correspondant ① est déverrouillé.
- ▶ Tirez le dossier ① vers l'avant ou poussez-le vers l'arrière (flèches) et verrouillez-le.
- ▶ Appuyez-vous fermement contre le dossier ① pour vous assurer qu'il est bien verrouillé.

Pour une meilleure utilisation du compartiment de chargement, l'inclinaison et l'approche des sièges arrière gauche et droit peuvent être réglées indépendamment l'une de l'autre.

En fonction du réglage de l'inclinaison du dossier, vous pouvez par conséquent reculer différemment les sièges droit et gauche, jusqu'à ce que le dossier bute contre le couvre-bagages.

Si le dossier touche les pièces entourant la garniture du compartiment de chargement, diminuez l'inclinaison du dossier.

Réglage de l'approche du siège

- ⚠ Avant de remettre les sièges arrière en position de marche, assurez-vous que le plancher devant et derrière les sièges n'est pas encombré par des objets. Les sièges arrière et/ou les objets risquent d'être endommagés.

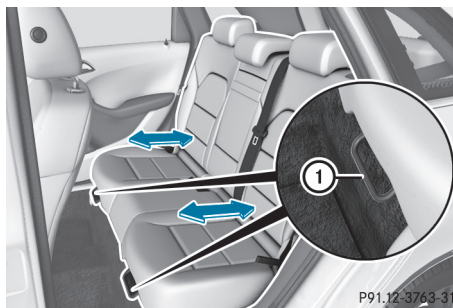

- ▶ Relevez la poignée de déverrouillage gauche ou droite et avancez ou reculez le siège.
- ▶ Relâchez la poignée de déverrouillage.
Le siège doit se verrouiller de manière audible.

Arrimage des charges

Anneaux d'arrimage

Pour arrimer les charges, tenez compte des remarques suivantes :

- Respectez les directives de chargement (▷ page 246).
- Utilisez les anneaux d'arrimage pour arrimer les charges.
- Chargez les anneaux d'arrimage uniformément.
- N'utilisez pas de sangles ou de filets élastiques pour arrimer les charges. Ces dispositifs sont conçus uniquement pour retenir des charges légères.
- Ne faites pas passer les sangles d'arrimage sur des arêtes ou des angles vifs.
- Recouvrez les arêtes vives.

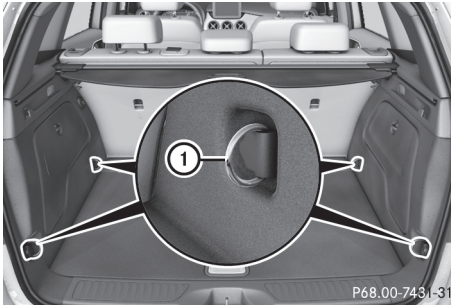

① Anneaux d'arrimage

Crochets pour sac

⚠ ATTENTION

Le crochet pour sac ne peut pas retenir les objets lourds ou les bagages. En cas freinage ou de changement brusque de direction, les objets ou bagages risquent d'être projetés et de heurter ainsi les occupants du véhicule. Il y a risque de blessure.

Accrochez uniquement des objets légers aux crochets pour sacs. N'accrochez jamais des objets durs, tranchants ou fragiles aux crochets pour sacs.

❗ La charge maximale du crochet est de 6,6 lb (3 kg). N'arrimez pas de charge à ce crochet.

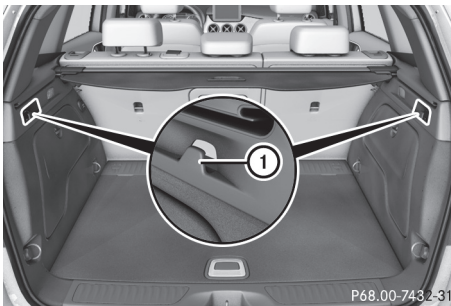

① Crochets pour sac

Couvre-bagages

Consignes de sécurité importantes

⚠ ATTENTION

Le couvre-bagages n'est pas conçu pour retenir ou arrimer à lui seul les objets lourds, les bagages et les charges lourdes. Si le chargement n'est pas arrimé, il risque de vous heurter en cas de changement brusque de direction, de freinage ou d'accident. Il y a risque de blessure, voire danger de mort.

Rangez toujours les objets de manière à ce qu'ils ne puissent pas être projetés. Arrimez les objets, les bagages ou le chargement, même en cas d'utilisation du couvre-bagages, afin d'éviter qu'ils ne glissent ou ne se renversent (en les arrimant, par exemple).

❗ Lorsque vous chargez le véhicule, veillez à ne pas dépasser le bord inférieur des vitres latérales. Ne posez aucun objet sur le couvre-bagages.

❗ Lors de la dépose et de la pose du couvre-bagages, veillez à ce que les embouts du couvre-bagages ne frottent pas contre les éléments rapportés de couleur claire.

Le couvre-bagages est monté derrière les dossiers de la banquette arrière.

Déroulement et enroulement du couvre-bagages

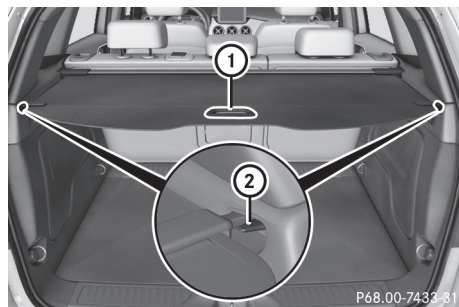

► **Déroulement** : tirez le couvre-bagages vers l'arrière par la poignée ① et accrochez-le aux fixations gauche et droite ②.

► **Enroulement** : décrochez le couvre-bagages des fixations ② gauche et droite et ramenez-

le vers l'avant en le guidant avec la poignée ① jusqu'à ce qu'il soit complètement enroulé.

Dépose et pose du couvre-bagages

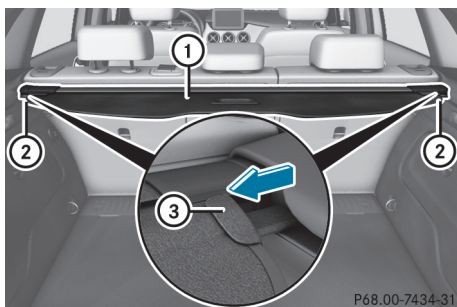

- ▶ **Dépose:** assurez-vous que le couvre-bagages est enroulé.
- ▶ Repoussez l'embout du couvre-bagages ① du côté droit ou du côté gauche dans le sens de la flèche à l'aide de la poignée qui se trouve sur le bord inférieur ③.
- ▶ Poussez le couvre-bagages ① dans le point d'ancrage opposé ②.
- ▶ Retirez le couvre-bagages ① par le haut.
- ▶ **Pose:** introduisez le couvre-bagages ① dans le point d'ancrage ② droit ou gauche.
- ▶ Repoussez l'embout opposé du couvre-bagages ① et introduisez le couvre-bagages ① dans l'autre point d'ancrage ②.

Compartiment de rangement sous le plancher du compartiment de chargement

Consignes de sécurité importantes

ATTENTION

Si vous roulez avec le plancher du compartiment de chargement ouvert, des objets risquent d'être projetés et ainsi de heurter les occupants du véhicule. Il y a risque de blessure, en particulier lors d'un freinage ou d'un changement brusque de direction.

Fermez toujours le plancher du compartiment de chargement avant de prendre la route.

- ❗ La charge maximale du compartiment de rangement qui se trouve sous le plancher du

compartiment de chargement est de 55 lb (25 kg).

Le logement situé sous le plancher du compartiment de chargement permet d'y ranger une boîte pliante, le kit anticrevaison TIREFIT, l'outillage de bord, etc.

Ouverture et fermeture du plancher du compartiment de chargement

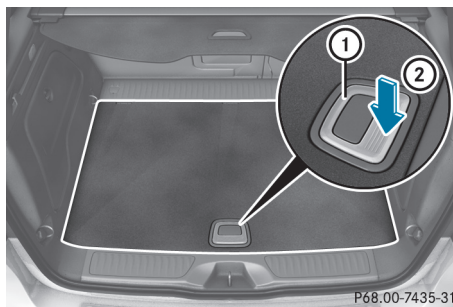

- ▶ **Ouverture:** ouvrez le hayon.
- ▶ Appuyez sur la poignée ① au niveau des stries ②. La poignée ① se relève.
- ▶ Relevez le plancher du compartiment de chargement par la poignée ① jusqu'à ce qu'il touche le couvre-bagages.

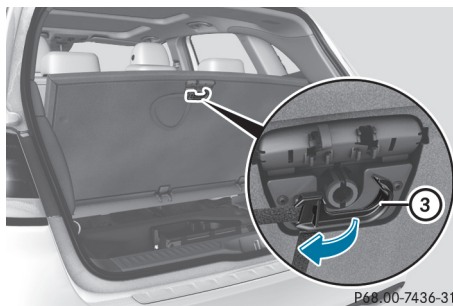

- ▶ Dépliez le crochet ③ situé au dos du plancher du compartiment de chargement.



P68.00-7437-31

- ▶ Accrochez le crochet (3) au joint supérieur (4) du compartiment de chargement.
- ▶ **Fermeture :** décrochez le crochet (3) du joint supérieur (4).
- ▶ Fixez le crochet (3) sur le support situé au dos du plancher du compartiment de chargement.
- ▶ Abaissez le plancher du compartiment de chargement.
- ▶ Appuyez sur le plancher du compartiment de chargement jusqu'à ce qu'il soit verrouillé.

Réglage en hauteur du plancher du compartiment de chargement

Le volume du compartiment de rangement qui se trouve sous le plancher du compartiment de chargement peut être augmenté ou diminué selon les besoins. Pour cela, vous pouvez positionner le plancher à 2 hauteurs différentes. Lorsque le plancher est dans la position la plus haute et que la banquette arrière est basculée vers l'avant, vous disposez d'une surface de chargement plane.

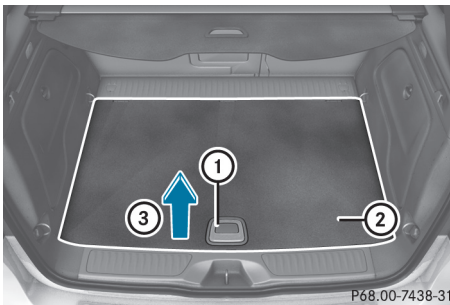

P68.00-7438-31

▶ **Soulèvement :** soulevez le plancher du compartiment de chargement (2) par la poignée (1) (flèche (3)) et tirez-le vers le haut.

▶ Abaissez de nouveau le plancher (2). Ce faisant, repoussez-le vers l'avant pour l'engager dans le guide supérieur.

Le plancher du compartiment de chargement (2) se verrouille en position haute.

i Effectuez cette opération avec les 2 mains.

▶ **Abaissement :** soulevez légèrement le plancher du compartiment de chargement (2) par la poignée (1) et tirez-le vers vous.

▶ Abaissez de nouveau lentement le plancher (2). Poussez-le simultanément vers le niveau inférieur.

Le plancher du compartiment de chargement (2) se verrouille en position basse.

Systèmes de portage

Consignes de sécurité importantes

⚠ ATTENTION

Lorsque le toit est chargé, le centre de gravité se trouve plus haut et la tenue de route se modifie. Si vous dépassez la charge maximale sur le toit, le comportement routier ainsi que la manœuvrabilité et le comportement au freinage du véhicule sont fortement compromis. Il y a risque d'accident.

Respectez impérativement la charge maximale sur le toit et adaptez votre style de conduite.

! Mercedes-Benz vous recommande de ne monter sur le toit que des systèmes de portage testés et agréés pour Mercedes-Benz. Ces systèmes permettent d'éviter que le véhicule ne soit endommagé.

Disposez le chargement sur le système de portage de telle façon qu'il ne puisse pas endommager le véhicule, même pendant la marche.

Lorsqu'un système de portage est monté, assurez-vous, en fonction de l'équipement du véhicule, que le toit ouvrant panoramique peut être complètement relevé et le hayon complètement ouvert.

Vous trouverez la charge maximale sur le toit dans le chapitre « Caractéristiques techniques » (▷ page 334).

Un système de portage mal fixé ou une charge transportée sur le toit mal arrimée peuvent se détacher du véhicule. Par conséquent, suivez impérativement les instructions de montage du fabricant du système de portage.

Fixation du système de portage

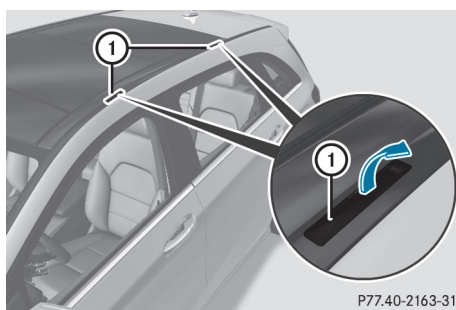

P77.40-2163-31

- ▶ Ouvrez les caches ① avec précaution dans le sens de la flèche et relevez-les.
- ▶ Fixez le système de portage sur le toit uniquement aux points d'ancrage qui se trouvent sous les caches ①.
- ▶ Suivez les instructions de montage du fabricant.

Autres

Porte-gobelets

Consignes de sécurité importantes

⚠ ATTENTION

Le porte-gobelets ne peut bloquer aucun récipient pendant la marche. Si vous utilisez un porte-gobelets pendant la marche, le récipient risque d'être projeté et des liquides peuvent être renversés. Les occupants du véhicule risquent d'entrer en contact avec le liquide et de se brûler si celui-ci est chaud. Cela pourrait détourner votre attention de la circulation et vous faire perdre le contrôle du véhicule. Il y a un risque d'accident et de blessure.

N'utilisez le porte-gobelets que lorsque le véhicule est à l'arrêt. N'utilisez que des récipients adaptés aux porte-gobelets. Fermez le récipient, en particulier lorsque le liquide est chaud.

⚠ ATTENTION

Les éléments de chauffage du porte-gobelets peuvent être très chauds. Vous risquez de vous brûler à leur contact.

Il y a un risque de blessure.

Ne touchez pas les éléments de chauffage chauds du porte-gobelets. Assurez-vous toujours que les éléments de chauffage chauds du porte-gobelets sont hors de portée des enfants. Ne laissez jamais des enfants sans surveillance à l'intérieur du véhicule.

⚠ ATTENTION

Si vous rangez des objets de manière inappropriée dans le compartiment passagers, ceux-ci risquent de glisser ou d'être projetés et ainsi de heurter les occupants du véhicule. Par ailleurs, en cas d'accident, les porte-gobelets, bacs ouverts et réceptacles de téléphone ne peuvent pas retenir dans tous les cas les objets qu'ils contiennent. Il y a un risque de blessure, en particulier lors d'un freinage ou d'un changement brusque de direction.

- Rangez toujours les objets de manière à ce que, dans ces situations ou dans des situations similaires, ils ne puissent pas être projetés.
- Assurez-vous toujours qu'aucun objet ne dépasse des bacs de rangement, des filets à bagages ou des filets de rangement.
- Fermez les bacs de rangement verrouillables avant de prendre la route.
- Rangez et arrimez toujours les objets lourds, durs, pointus, tranchants, fragiles ou volumineux dans le compartiment de chargement.

- ❗ N'utilisez que des récipients adaptés aux porte-gobelets et qui peuvent être fermés. Sinon, les boissons pourraient déborder.

Respectez les directives de chargement (▷ page 246).

Les bacs de rangement dans les portes peuvent accueillir des bouteilles.

- A l'avant: 51 fl. oz. maximum (1,5 l) maximum
- A l'arrière: 17 fl. oz. (0,5 l) maximum

Porte-gobelets dans la console centrale avant

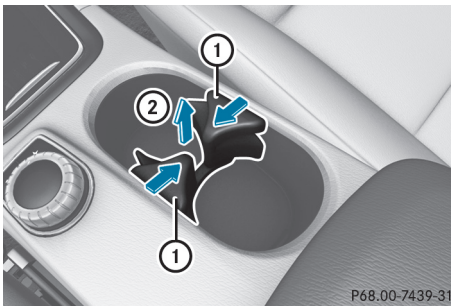

Vous pouvez déposer le porte-gobelets et le fond en caoutchouc situé en dessous pour les nettoyer. Nettoyez-les uniquement à l'eau claire tiède.

- ▶ **Dépose:** déboîtez les éléments supérieurs du porte-gobelets ① situés côté conducteur et côté passager en les tirant avec précaution vers l'intérieur.
- ▶ Tirez le porte-gobelets vers le haut ② jusqu'à ce qu'il puisse être enlevé.

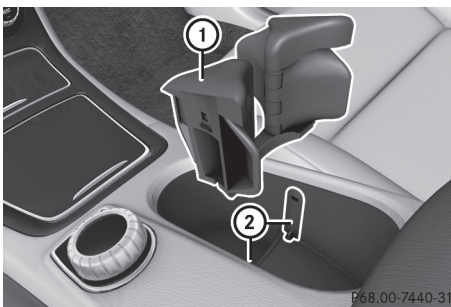

- ▶ **Pose:** engagez le porte-gobelets dans les guides latéraux ② du bac de rangement. Positionnez le porte-gobelets de sorte que le coin de la partie supérieure ① soit orienté vers l'avant.
- ▶ Poussez le porte-gobelets vers le bas jusqu'à ce qu'il se verrouille à droite et à gauche.

Porte-gobelets dans l'accoudoir arrière

- ❗ Ne vous asseyez pas et ne vous appuyez pas de tout votre poids sur l'accoudoir abaissé, vous pourriez l'endommager.
- ❗ Relevez l'accoudoir arrière uniquement après avoir refermé le porte-gobelets. Sinon, vous pourriez endommager le porte-gobelets.

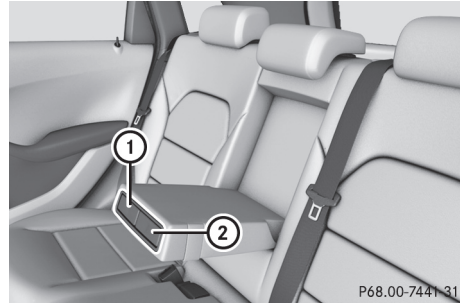

- ▶ Abaissez l'accoudoir arrière.
- ▶ **Ouverture:** appuyez sur l'avant du porte-gobelets ① ou ②. Le porte-gobelets ① ou ② sort automatiquement.
- ▶ **Fermeture:** repoussez le porte-gobelets ① ou ② jusqu'à ce qu'il soit verrouillé.

Pare-soleil

Vue d'ensemble

⚠ ATTENTION

Si le cache du miroir de courtoisie est relevé pendant la marche, la lumière incidente risque de vous éblouir. Il y a risque d'accident. Pendant la marche, le cache du miroir de courtoisie doit toujours rester abaissé.

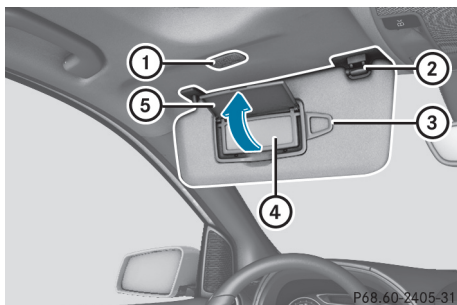

- ① Eclairage du miroir de courtoisie
- ② Support
- ③ Clip porte-tickets, par exemple pour ticket de stationnement
- ④ Miroir de courtoisie
- ⑤ Cache du miroir de courtoisie

Miroir de courtoisie dans le pare-soleil

L'éclairage du miroir de courtoisie ① s'allume uniquement si le pare-soleil est accroché au support ② et si le cache du miroir de courtoisie ⑤ est relevé.

Eblouissement latéral

- ▶ Abaissez le pare-soleil.
- ▶ Décrochez le pare-soleil du support ②.
- ▶ Basculez le pare-soleil sur le côté.

Cendrier

Cendrier avant

❗ Le bac de rangement situé sous le cendrier n'est pas résistant à la chaleur. Avant de déposer des cigarettes incandescentes, assurez-vous que le cendrier est complètement verrouillé. Sinon, vous risquez d'endommager le bac de rangement.

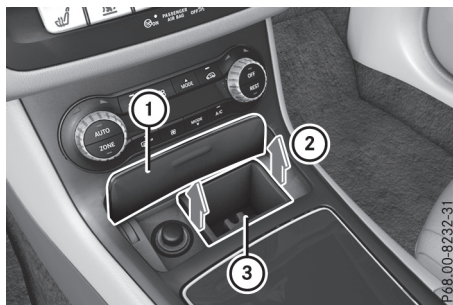

▶ **Véhicules équipés d'un bac de rangement avec couvercle** : appuyez sur le bas du couvercle ①.

Le bac de rangement s'ouvre.

▶ **Extraction de l'insert** : retirez l'insert ③ par le haut ②.

▶ **Mise en place de l'insert** : enfoncez l'insert ③ dans le logement jusqu'à ce qu'il soit verrouillé.

❗ Si vous retirez l'insert, vous pouvez utiliser le compartiment comme bac de rangement.

Cendrier arrière

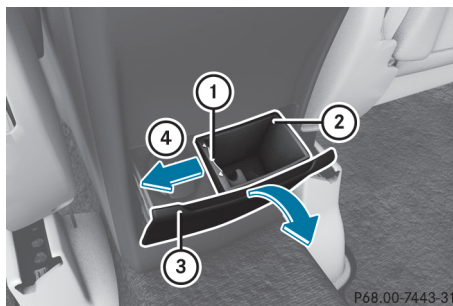

▶ **Ouverture** : tirez le haut du couvercle ③ par la poignée.

▶ **Extraction de l'insert** : tirez l'insert ② par la poignée encastrée ① dans le sens de la flèche ④ jusqu'à ce qu'il se déverrouille de manière audible.

▶ Retirez l'insert ② par le haut.

▶ **Mise en place de l'insert** : introduisez l'insert ② par le haut et enfoncez-le dans le logement jusqu'à ce qu'il soit verrouillé.

Allume-cigare

⚠ ATTENTION

Si vous touchez la résistance chauffante ou la douille de l'allume-cigare lorsqu'elles sont très chaudes, vous risquez de vous brûler.

En outre, des matières inflammables peuvent s'enflammer si

- l'allume-cigare tombe dessus alors qu'il est brûlant
- des enfants mettent l'allume-cigare en contact avec des objets alors qu'il est brûlant, par exemple

Il y a un risque d'incendie et de blessure.

Saisissez l'allume-cigare uniquement par le bouton. Assurez-vous toujours que l'allume-cigare est hors de portée des enfants. Ne laissez jamais des enfants sans surveillance à l'intérieur du véhicule.

Prêtez avant tout attention aux conditions de circulation. Utilisez l'allume-cigare uniquement lorsque les conditions de circulation le permettent.

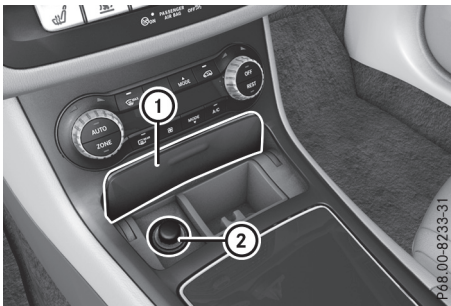

- ▶ Tournez la clé en position **2** dans le contacteur d'allumage (▷ page 126).
- ▶ **Véhicules équipés d'un bac de rangement avec couvercle**: appuyez sur le bas du couvercle **1**. Le bac de rangement s'ouvre.
- ▶ Enfoncez l'allume-cigare **2**. L'allume-cigare **2** ressort automatiquement dès que la spirale est incandescente.

Prises 12 V

Remarques générales

- ▶ Tournez la clé en position **1** dans le contacteur d'allumage (▷ page 126).

Vous pouvez utiliser les prises pour alimenter des accessoires dont la puissance respective n'est pas supérieure à 180 W (15 A). Par accessoires, on entend par exemple les chargeurs pour téléphones portables.

La batterie peut se décharger lorsque le moteur est arrêté et que les prises sont très longtemps utilisées.

Un circuit de coupure de secours veille à ce que la tension de bord ne tombe pas en dessous d'une certaine valeur. Lorsque la tension de bord est trop faible, l'alimentation des prises est coupée automatiquement. Cela permet à la batterie de fournir le courant nécessaire au démarrage du moteur.

Prise dans la console centrale avant

- ▶ **Véhicules équipés d'un bac de rangement avec couvercle**: appuyez sur le bas du couvercle. Le bac de rangement s'ouvre.
- ▶ Relevez le couvercle de la prise.

Prise dans la console centrale arrière

- ▶ Tirez le haut du couvercle par la poignée.
- ▶ Relevez le couvercle de la prise.

Prise dans le compartiment de chargement



- ▶ Relevez le couvercle de la prise **1**.

Système de commande de porte de garage

Remarques générales

Le système de commande de porte de garage HomeLink® intégré au rétroviseur intérieur vous permet de commander jusqu'à 3 systèmes de porte différents.

N'utilisez le système de commande de porte de garage intégré que pour commander les portes de garage qui

- disposent d'une fonction d'arrêt d'urgence et d'inversion du mouvement
- respectent les normes de sécurité américaines actuellement en vigueur

Une fois programmé, le système de commande de porte de garage intégré au rétroviseur intérieur reprend la fonction de la télécommande du système de porte de garage. Pour de plus amples informations, consultez la notice d'utilisation du système de porte de garage.

Lors de la programmation d'un système de commande de porte de garage, garez le véhicule à l'extérieur du garage. Ne laissez pas tourner le moteur pendant la programmation.

Certains systèmes d'entraînement de porte de garage ne sont pas compatibles avec le système de commande de porte de garage intégré. En cas de difficultés pour programmer le système de commande de porte de garage intégré, contactez un point de service Mercedes-Benz agréé.

Vous pouvez également contacter les services d'assistance téléphonique suivants :

- **Etats-Unis :** Customer Assistance Center de Mercedes-Benz au numéro 1-800-FOR-MERCedes
- **Canada :** Customer Service au numéro 1-800-387-0100
- Service d'assistance HomeLink® au 1-800-355-3515 (appel gratuit)

Pour de plus amples informations sur HomeLink® et/ou sur les produits compatibles, consultez également le site Internet <http://www.homelink.com>.

Remarques relatives à la déclaration de conformité : (▷ page 29).

Etats-Unis : FCC ID : CB2HMIHL4

Canada : IC : 279B-HMIHL4

Consignes de sécurité importantes

⚠ ATTENTION

Lorsque vous commandez la porte de garage ou que vous la programmez à l'aide du système de commande de porte de garage intégré, des personnes se trouvant dans l'espace de manœuvre de la porte de garage risquent d'être coincées ou heurtées par celle-ci. Il y a risque de blessure.

Veillez toujours à ce que personne ne se trouve dans l'espace de manœuvre de la porte de garage lorsque vous utilisez le système de commande de porte de garage intégré.

⚠ ATTENTION

Les moteurs thermiques dégagent des gaz d'échappement toxiques, tels que du monoxyde de carbone. L'inhalation de ces gaz entraîne des intoxications. Il y a danger de mort. Par conséquent, ne laissez jamais tourner le moteur dans un local fermé sans aération suffisante.

Programmation

Programmation des touches

Respectez les « Consignes de sécurité importantes » (▷ page 260).

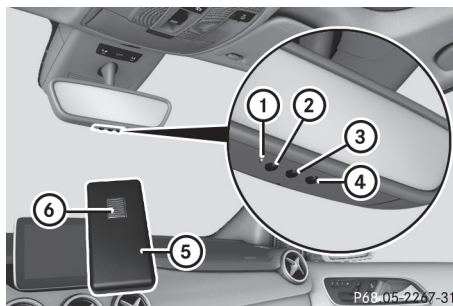

La télécommande ⑤ du système d'entraînement de la porte de garage n'est pas fournie avec le système de commande de porte de garage intégré.

- ▶ Tournez la clé en position **2** dans le contacteur d'allumage (▷ page 126).
- ▶ Choisissez une touche entre **2** et **4** à affecter à la commande du système d'entraînement de la porte de garage.
- ▶ **Lancement du mode programmation :** appuyez sur une des touches **2** à **4** du système de commande de porte de garage intégré et maintenez-la appuyée. Le système de commande de porte de garage est en mode programmation. Le voyant **1** s'allume en orange peu de temps après. Lors de la première programmation de la touche **2**, **3** ou **4**, le voyant **1** s'allume immédiatement en orange. Si la touche sélectionnée avait déjà été programmée auparavant, le voyant **1** ne s'allume en orange qu'au bout de 10 secondes.
- ▶ Relâchez la touche **2**, **3** ou **4**. Le voyant **1** clignote en orange.
- ▶ **Initialisation de la télécommande :** dirigez la télécommande **5** sur les touches **2** à **4** du rétroviseur intérieur en maintenant une distance de 2 à 8 in (5 à 20 cm) entre la télécommande et le rétroviseur.
- ▶ Appuyez sur la touche **6** de la télécommande **5** jusqu'à ce que le voyant **1** devienne vert. Si le voyant **1** s'allume en vert, cela signifie que la programmation est terminée. Si le voyant **1** clignote en vert, la programmation a réussi. L'étape suivante consiste à synchroniser le code tournant (▷ page 261).
- ▶ Relâchez la touche **6** de la télécommande **5** du système d'entraînement de la porte de garage. Lorsque le voyant **1** s'allume en rouge : recommencez le processus de programmation pour la touche correspondante du rétroviseur intérieur. Modifiez alors la distance entre la télécommande **5** et le rétroviseur intérieur. La distance à respecter entre la télécommande **5** et le système de commande de porte de garage intégré dépend du type de système d'entraînement de la porte de garage. Il peut être nécessaire d'effectuer plusieurs tentatives. Ce faisant, gardez la même position pendant au moins 25 secondes avant d'en essayer une nouvelle.

Synchronisation du code tournant

Respectez les « Consignes de sécurité importantes » (▷ page 260).

Si le système de porte de garage travaille avec un code tournant, vous devez également le synchroniser avec le système de commande de porte de garage intégré au rétroviseur intérieur. Pour ce faire, vous avez besoin de la touche de programmation située sur l'unité de commande du système d'entraînement de la porte. Selon le fabricant, la touche de programmation peut se trouver à différents endroits. Elle est généralement située, dans le garage, au plafond, sur l'unité de commande du système d'entraînement de la porte.

Avant d'effectuer les étapes suivantes, consultez la notice d'utilisation du système d'entraînement de la porte de garage, par exemple à la section « Initialisation de télécommandes supplémentaires ».

Votre véhicule doit se trouver à portée du système d'entraînement de la porte de garage ou du portail. Veillez à ce que ni votre véhicule ni aucune personne ni aucun objet ne se trouve dans l'espace de manœuvre de la porte ou du portail.

- ▶ Tournez la clé en position **2** dans le contacteur d'allumage (▷ page 126).
- ▶ Descendez du véhicule.
- ▶ Appuyez sur la touche de programmation de l'unité de commande du système d'entraînement de la porte. Vous avez alors normalement 30 secondes pour lancer l'étape suivante.
- ▶ Prenez place à bord du véhicule.
- ▶ Appuyez plusieurs fois de suite sur la touche **2**, **3** ou **4** du système de commande de porte de garage intégré que vous venez de programmer jusqu'à ce que la porte se ferme. La synchronisation du code tournant est terminée.

Remarques relatives à la programmation de la télécommande

Selon la législation canadienne relative aux fréquences radioélectriques, une « interruption » (momentanée ou définitive) des signaux doit impérativement avoir lieu après quelques secondes d'émission. Par conséquent, il peut arriver que la durée d'émission soit trop courte pour le système de commande de porte de garage intégré. Le signal émis n'est pas détecté

pendant la programmation. Par analogie avec la législation canadienne, certains systèmes américains de commande de porte de garage opèrent aussi une « interruption » dans l'émission des signaux.

Procédez comme suit

- si vous habitez au Canada
- si, indépendamment de votre lieu de résidence, vous rencontrez des difficultés pour programmer le système de commande de porte de garage conformément aux étapes de programmation décrites plus haut
- ▶ Appuyez sur une des touches ② à ④ du système de commande de porte de garage intégré et maintenez-la appuyée. Le voyant ① s'allume en orange peu de temps après.
- ▶ Relâchez la touche. Le voyant ① clignote en orange.
- ▶ Appuyez sur la touche ⑥ de la télécommande ⑤, maintenez-la appuyée pendant 2 secondes, puis relâchez-la pendant 2 secondes.
- ▶ Appuyez de nouveau sur la touche ⑥ et maintenez-la appuyée pendant 2 secondes.
- ▶ Répétez cette opération sur la touche ⑥ de la télécommande ⑤ jusqu'à ce que le voyant ① devienne vert. Si le voyant ① s'allume en vert, cela signifie que la programmation est terminée. Si le voyant ① clignote en vert, la programmation a réussi. L'étape suivante consiste à synchroniser le code tournant.
- ▶ Relâchez la touche ⑥ de la télécommande ⑤ du système d'entraînement de la porte de garage. Lorsque le voyant ① s'allume en rouge : recommencez le processus de programmation pour la touche correspondante du rétroviseur intérieur. Modifiez alors la distance entre la télécommande ⑤ et le rétroviseur intérieur. La distance à respecter entre la télécommande ⑤ et le système de commande de porte de garage intégré dépend du type de système d'entraînement de la porte de garage. Il peut être nécessaire d'effectuer plusieurs tentatives. Ce faisant, gardez la même position pendant au moins 25 secondes avant d'en essayer une nouvelle.

Problèmes lors de la programmation

Si vous rencontrez des difficultés lors de la programmation du système de commande de porte de garage intégré au rétroviseur intérieur, tenez compte des remarques suivantes :

- Contrôlez la fréquence d'émission de la télécommande ⑤ du système d'entraînement de la porte de garage et vérifiez qu'elle est supportée. La fréquence d'émission est généralement indiquée au dos de la télécommande ⑤ du système d'entraînement de la porte de garage. Le système de commande de porte de garage intégré est compatible avec les appareils qui fonctionnent sur une plage de fréquences comprise entre 280 et 433 MHz.
- Remplacez les piles de la télécommande ⑤ du système d'entraînement de la porte de garage. Cela augmente la probabilité que la télécommande ⑤ envoie un signal plus puissant et plus précis au système de commande de porte de garage intégré.
- Lors de la programmation, modifiez de temps en temps la distance et l'angle de la télécommande ⑤ par rapport aux touches ② à ④ que vous programmez. Testez différents angles à une distance de 2 à 8 in (5 à 20 cm) ou le même angle à des distances différentes.
- Si vous disposez d'une autre télécommande ⑤ pour le même système d'entraînement de porte de garage, effectuez de nouveau les étapes de programmation avec cette télécommande ⑤. Avant d'effectuer ces opérations, assurez-vous que des piles neuves se trouvent dans la télécommande ⑤ du système d'entraînement de la porte de garage.
- Tenez compte du fait que certaines télécommandes n'émettent que pendant une durée limitée (le voyant de la télécommande s'éteint). Appuyez de nouveau sur la touche ⑥ de la télécommande ⑤ avant que le laps de temps réservé à l'émission ne soit écoulé.
- Ajustez le câble d'antenne de l'unité de commande de porte de garage. Cela peut contribuer à améliorer la transmission et/ou la réception des signaux.

Ouverture et fermeture d'une porte de garage

Une fois programmé, le système de commande de porte de garage intégré reprend la fonction de la télécommande du système de porte de

garage. Pour de plus amples informations, consultez la notice d'utilisation du système de porte de garage.

- ▶ Tournez la clé en position **2** dans le contacteur d'allumage (▷ page 126).
- ▶ Appuyez sur l'une des touches **②**, **③** ou **④** qui a été programmée pour commander la porte de garage.
Système de porte de garage à code fixe : le voyant **①** est allumé en vert.
Système de porte de garage à code tournant : le voyant **①** clignote en vert.
L'émetteur fonctionne tant que vous appuyez sur la touche. Le processus d'émission est interrompu au bout de 10 secondes au maximum et le voyant **①** s'allume en orange.
- ▶ Appuyez de nouveau sur la touche **②**, **③** ou **④** si nécessaire.

Effacement de la mémoire

Effacez la mémoire du système de commande de porte de garage intégré avant de revendre le véhicule.

- ▶ Tournez la clé en position **2** dans le contacteur d'allumage (▷ page 126).
- ▶ Appuyez sur les touches **②** et **④** et maintenez-les appuyées.
Le voyant s'allume d'abord en orange, puis en vert.
- ▶ Relâchez les touches **②** et **④**.
La mémoire du système de commande de porte de garage intégré au rétroviseur intérieur est effacée.

Boussole

Affichage de la boussole

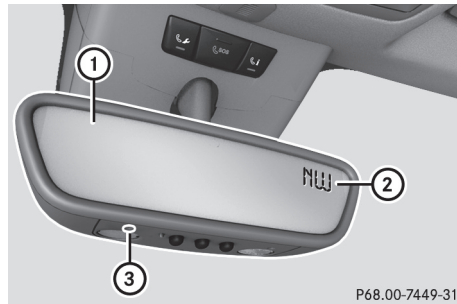

P68.00-7449-31

- ① Rétroviseur intérieur
- ② Affichage de la boussole
- ③ Orifice

La boussole affiche la direction géographique dans laquelle le véhicule se déplace : **N, NE, E, SE, S, SO, O** ou **NO**.

Afin d'obtenir un affichage correct de la boussole, vous devez définir la zone de champ magnétique et étalonner la boussole.

Réglage de la boussole

- ▶ Déterminez la position de votre véhicule sur les cartes des zones de champ magnétique (▷ page 264).
- ▶ Introduisez un stylo à pointe arrondie dans l'orifice **③** et maintenez-le enfoncé pendant environ 3 secondes.
La zone de champ magnétique actuellement sélectionnée apparaît sur l'affichage de la boussole **②**.
- ▶ **Sélection de la zone de champ magnétique** : introduisez un stylo à pointe arrondie dans l'orifice **③** et enfoncez-le autant de fois qu'il est nécessaire pour sélectionner la zone de champ magnétique souhaitée.
Lorsque l'affichage de la boussole **②** commute sur la direction géographique au bout de quelques secondes, cela signifie que la zone de champ magnétique souhaitée est sélectionnée.

Étalonnage de la boussole

Remarques

Pour étalonner correctement la boussole, tenez compte des remarques suivantes :

- Effectuez l'étalonnage en terrain dégagé, à l'écart de constructions métalliques ou de lignes haute tension.
- Arrêtez certains consommateurs électriques (climatisation, essuie-glaces ou chauffage de la lunette arrière, par exemple).
- Fermez toutes les portes et le hayon.

Étalonnage

- ▶ Assurez-vous que vous disposez d'assez de place pour décrire des cercles sans gêner la circulation.
- ▶ Mettez le contact.
- ▶ Introduisez un stylo à pointe arrondie dans l'orifice ③ et maintenez-le enfoncé pendant environ 6 secondes jusqu'à ce que le symbole C apparaisse sur l'affichage de la boussole ②.
- ▶ Décrivez un cercle complet à une vitesse comprise entre 3 mph (5 km/h) et 6 mph (10 km/h).
Si l'étalonnage s'est déroulé correctement, la direction géographique actuelle apparaît sur l'affichage de la boussole ②.

Cartes des zones de champ magnétique

Amérique du Nord

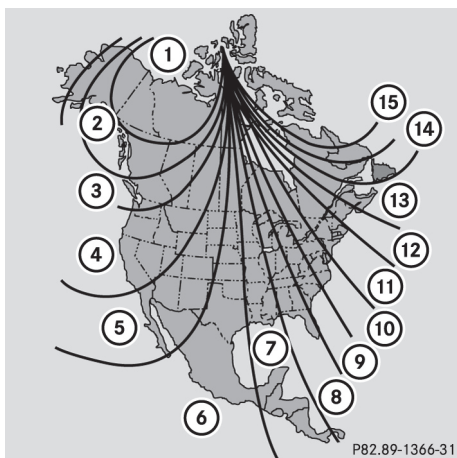

P82.89-1366-31

Amérique du Sud

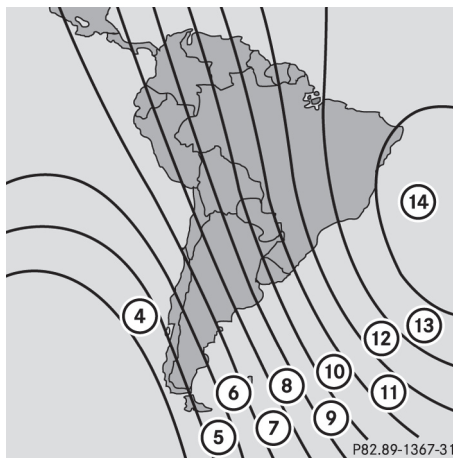

P82.89-1367-31

Tapis de sol

⚠ ATTENTION

Les objets éventuellement posés sur le plancher côté conducteur risquent d'entraver la course des pédales ou de bloquer une pédale si celle-ci est enfoncée. Cela compromet la sécurité de fonctionnement et la sécurité routière du véhicule. Il y a risque d'accident.

Rangez tous les objets en lieu sûr dans le véhicule afin d'éviter qu'ils ne se retrouvent sur le plancher côté conducteur. Fixez toujours les tapis de sol conformément aux prescriptions afin de ne pas entraver la course des pédales. N'utilisez pas de tapis de sol non fixés et ne superposez pas plusieurs tapis.

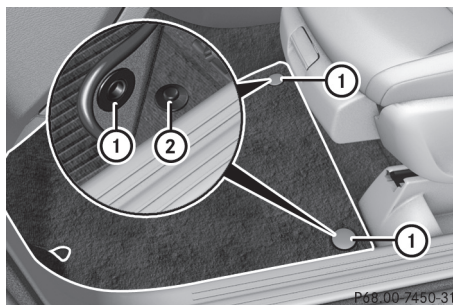

P68.00-7450-31

- ▶ Reculez le siège.
- ▶ **Pose :** posez le tapis de sol sur le plancher.
- ▶ Enfoncez les boutons de sécurité ① sur les ergots ②.
- ▶ **Dépose :** détachez le tapis de sol des ergots ②.
- ▶ Enlevez le tapis de sol.

Compartiment moteur

Capot

Consignes de sécurité importantes

ATTENTION

Si le capot est déverrouillé, il pourrait s'ouvrir pendant la marche et empêcher toute visibilité. Il y a risque d'accident.

Ne déverrouillez jamais le capot lorsque vous roulez. Avant chaque trajet, assurez-vous que le capot est verrouillé.

ATTENTION

Lors de l'ouverture ou de la fermeture du capot, il peut arriver que le capot bascule brusquement jusqu'en butée. Il y a risque de blessure dans la zone de basculement du capot.

Ouvrez et fermez le capot uniquement lorsqu'il n'y a personne dans la zone de basculement.

ATTENTION

Si vous ouvrez le capot en cas de surchauffe du moteur ou d'incendie dans le compartiment moteur, vous risquez d'entrer en contact avec des gaz chauds ou autres ingrédients ou lubrifiants qui s'échappent. Il y a risque de blessure.

En cas de surchauffe, laissez le moteur refroidir avant d'ouvrir le capot. En cas d'incendie dans le compartiment moteur, laissez le capot fermé et prévenez les pompiers.

ATTENTION

Le compartiment moteur abrite des composants en mouvement. Même lorsque le contact est coupé, certains composants peuvent encore être en mouvement ou redémarrer brusquement, par exemple le ventilateur du radiateur. Il y a risque de blessure.

Si vous devez effectuer des travaux dans le compartiment moteur,

- coupez le contact
- n'introduisez jamais les mains dans la zone de danger des composants en mouvement, par exemple la zone du ventilateur
- enlevez vos bijoux et votre montre-bracelet
- tenez notamment vos vêtements et vos cheveux loin des pièces mobiles

ATTENTION

Le système d'allumage et le système d'injection fonctionnent sous haute tension. Vous risquez de recevoir une décharge électrique si vous touchez des composants sous tension. Il y a risque de blessure.

Ne touchez jamais aux composants du système d'allumage ou du système d'injection lorsque le contact est mis.

Ouverture du capot

ATTENTION

Certains composants à l'intérieur du compartiment moteur peuvent être très chauds, par exemple le moteur, le radiateur et les pièces du système d'échappement. Il y a risque de blessure en cas de travaux dans le compartiment moteur!

Dans la mesure du possible, laissez le moteur refroidir et ne touchez qu'aux composants mentionnés ci-après.

ATTENTION

Si les essuie-glaces se mettent en marche alors que le capot est ouvert, vous risquez d'être coincé par la tringlerie des essuie-glaces. Il y a risque de blessure.

Arrêtez toujours les essuie-glaces et coupez le contact avant d'ouvrir le capot.

- ❗ Assurez-vous que les bras d'essuie-glace ne sont pas basculés vers l'avant. Sinon, vous pouvez endommager les essuie-glaces ou le capot.

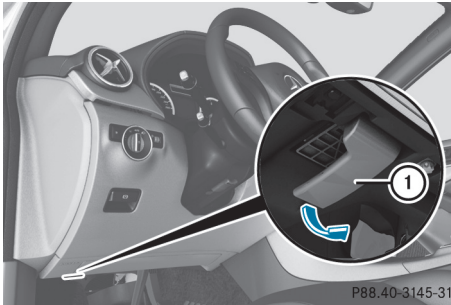

P88.40-3145-31

- ▶ Assurez-vous que les essuie-glaces sont arrêtés.
- ▶ Tirez la poignée de déverrouillage ① du capot. Le capot moteur est déverrouillé.



P88.40-3146-31

- ▶ Passez les doigts dans la fente entre le capot et la grille de calandre et poussez le levier ② du verrou de sécurité du capot vers la gauche.
- ▶ Soulevez le capot.

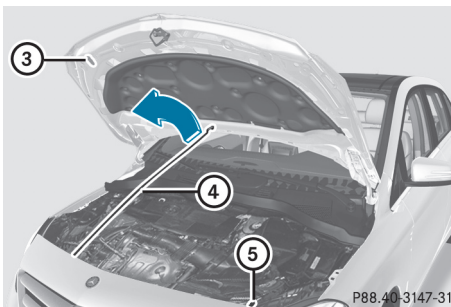

P88.40-3147-31

- ▶ Déboîtez la béquille ④ du support ⑤.
- ▶ Basculez la béquille ④ vers le haut et introduisez-la dans le clip de fixation jaune ③.

Fermeture du capot

- ▶ Soulevez légèrement le capot et retirez en même temps la béquille ④ du clip de fixation jaune ③.
- ▶ Abaissez la béquille ④ et enfoncez-la dans le support ⑤ jusqu'à ce qu'elle soit verrouillée.
- ▶ Abaissez le capot, puis laissez-le retomber avec un peu d'élan d'une hauteur de 8 in (20 cm) environ.
- ▶ Contrôlez que le capot est verrouillé correctement.

Si vous pouvez soulever un peu le capot, cela signifie qu'il n'est pas verrouillé correctement. N'appuyez pas sur le capot pour le fermer. Rouvrez le capot, puis refermez-le avec plus d'élan.

Huile moteur

Remarques générales

La consommation d'huile varie en fonction de votre style de conduite, sans dépasser toutefois 0,9 US qt (0,8 litre) aux 600 miles (1 000 km). La consommation d'huile peut cependant être supérieure si le véhicule est neuf ou si vous faites tourner fréquemment le moteur à des régimes élevés.

Selon la motorisation, la jauge à huile peut se trouver à différents emplacements.

Avant de contrôler le niveau d'huile,

- arrêtez le véhicule sur une surface horizontale
- le moteur doit avoir été arrêté depuis 5 minutes environ lorsqu'il a atteint sa température de service
- attendez 30 minutes environ avant de reprendre la mesure si le moteur n'a pas atteint sa température de service (si vous avez fait démarrer le moteur seulement pendant un court instant, par exemple)

Contrôle du niveau d'huile avec la jauge à huile

⚠ ATTENTION

Certains composants à l'intérieur du compartiment moteur peuvent être très chauds, par exemple le moteur, le radiateur et les pièces du système d'échappement. Il y a risque de

blessure en cas de travaux dans le compartiment moteur !

Dans la mesure du possible, laissez le moteur refroidir et ne touchez qu'aux composants mentionnés ci-après.

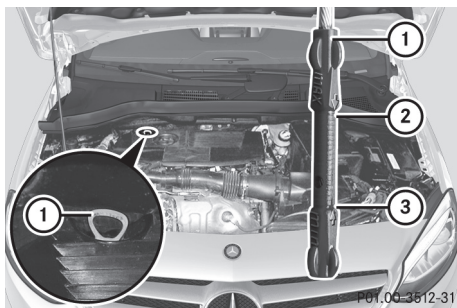

- ▶ Retirez la jauge à huile ①.
- ▶ Essuyez la jauge à huile ①.
- ▶ Réintroduisez lentement la jauge à huile ① jusqu'en butée dans le tube de guidage, puis retirez-la de nouveau.
Le niveau d'huile est correct s'il se situe entre le repère minimum ③ et le repère maximum ②.
- ▶ Si le niveau d'huile est descendu jusqu'au repère minimum ③ ou en dessous, ajoutez 1,1 US qt (1,0 litre) d'huile moteur.

Appoint d'huile moteur

⚠ ATTENTION

Certains composants à l'intérieur du compartiment moteur peuvent être très chauds, par exemple le moteur, le radiateur et les pièces du système d'échappement. Il y a risque de blessure en cas de travaux dans le compartiment moteur !

Dans la mesure du possible, laissez le moteur refroidir et ne touchez qu'aux composants mentionnés ci-après.

⚠ ATTENTION

Si l'huile moteur entre en contact avec des composants brûlants du compartiment moteur, elle risque de s'enflammer. Il y a risque d'incendie et de blessure.

Veillez à ne pas verser de l'huile moteur à côté de l'orifice de remplissage. Laissez le moteur refroidir et nettoyez soigneusement les composants souillés par l'huile moteur avant de démarrer le moteur.

☽ Protection de l'environnement

Veillez à ne pas répandre d'huile en faisant l'appoint. Vous polluez l'environnement si vous laissez l'huile s'infiltrer dans le sol ou se mélanger aux eaux de ruissellement.

- ❗ Utilisez uniquement des huiles moteur et des filtres à huile agréés pour les véhicules équipés du système de maintenance. Pour obtenir une liste des huiles moteur et des filtres à huiles testés et agréés conformément aux prescriptions Mercedes-Benz relatives aux ingrédients et lubrifiants, adressez-vous à un point de service Mercedes-Benz.

Le moteur ou le système d'échappement peuvent être endommagés dans les cas suivants :

- Utilisation d'huiles moteur et de filtres à huile qui n'ont pas été expressément agréés pour le système de maintenance
- Remplacement d'huiles moteur et de filtres à huile après dépassement de l'intervalle de remplacement prescrit par le système de maintenance
- Utilisation d'additifs pour huile moteur

- ❗ Ne versez pas trop d'huile moteur. Si vous avez versé une quantité d'huile moteur trop importante, le moteur ou le catalyseur risquent d'être endommagés. Faites aspirer tout excès d'huile moteur.

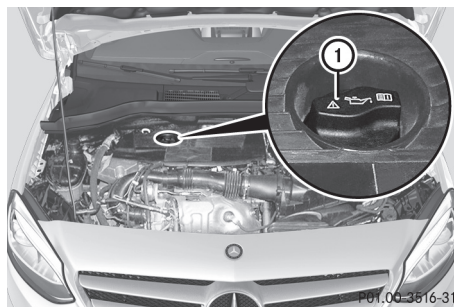

Bouchon du réservoir d'huile moteur (exemple)

- ▶ Tournez le bouchon ① dans le sens inverse des aiguilles d'une montre et enlevez-le.
- ▶ Faites l'appoint d'huile moteur.
Si le niveau d'huile se situe à hauteur du repère minimum de la jauge ou en dessous, ajoutez 1,1 US qt (1,0 litre) d'huile moteur.
- ▶ Mettez le bouchon ① en place sur l'orifice de remplissage et tournez-le dans le sens des aiguilles d'une montre.
Assurez-vous que le bouchon est bien en place.
- ▶ Contrôlez de nouveau le niveau d'huile à l'aide de la jauge à huile (▷ page 267).

Pour de plus amples informations sur l'huile moteur, voir (▷ page 331).

Contrôle et appoint des autres ingrédients et lubrifiants

Contrôle du niveau du liquide de refroidissement

⚠ ATTENTION

Le circuit de refroidissement du moteur est sous pression, en particulier lorsque le moteur est chaud. Lorsque vous ouvrez le bouchon, vous pourriez être brûlé par des projections de liquide chaud. Il y a risque de blessure.

Laissez refroidir le moteur avant d'ouvrir le bouchon. Portez des gants et des lunettes de protection lors de l'ouverture. Ouvrez lentement le bouchon pour laisser la pression s'échapper.

- ❗ Contrôlez et corrigez le niveau du liquide de refroidissement uniquement lorsque le moteur est froid (température du liquide de refroidissement inférieure à 104 °F (40 °C)). Si vous contrôlez le niveau du liquide de refroidissement alors que la température du liquide de refroidissement est supérieure à 104 °F (40 °C), vous risquez d'endommager le moteur ou le système de refroidissement du moteur.

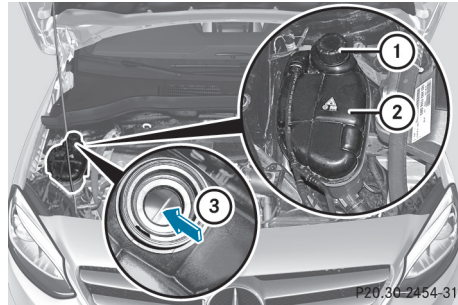

- ▶ Arrêtez le véhicule sur une surface horizontale.
Contrôlez le niveau du liquide de refroidissement uniquement lorsque le véhicule est à l'horizontale et après que le moteur a refroidi.
- ▶ Tournez la clé en position ② dans le contacteur d'allumage (▷ page 126).
- ▶ Contrôlez l'indicateur de température du liquide de refroidissement sur le combiné d'instruments.
La température du liquide de refroidissement doit être inférieure à 104 °F (40 °C).
- ▶ Tournez la clé en position ① (▷ page 126) dans le contacteur d'allumage.
- ▶ Tournez lentement le bouchon ① vers la gauche et laissez la pression s'échapper.
- ▶ Continuez de tourner le bouchon ① vers la gauche et enlevez-le.
Le niveau du liquide de refroidissement dans le vase d'expansion ② est correct s'il atteint le repère ③ à froid.
- ▶ Si nécessaire, faites l'appoint avec un liquide de refroidissement testé et agréé par Mercedes-Benz.
- ▶ Remettez le bouchon ① en place et tournez-le vers la droite jusqu'en butée.

Pour de plus amples informations sur le liquide de refroidissement, voir (▷ page 332).

Lave-glace

⚠ ATTENTION

Certains composants à l'intérieur du compartiment moteur peuvent être très chauds, par exemple le moteur, le radiateur et les pièces du système d'échappement. Il y a risque de blessure en cas de travaux dans le compartiment moteur !

Dans la mesure du possible, laissez le moteur refroidir et ne touchez qu'aux composants mentionnés ci-après.

⚠ ATTENTION

Si du concentré pour liquide de lave-glace entre en contact avec des composants brûlants du moteur ou du système d'échappement, il risque de s'enflammer. Il y a risque d'incendie et de blessure.

Veillez à ne pas verser du concentré pour liquide de lave-glace à côté de l'orifice de remplissage.

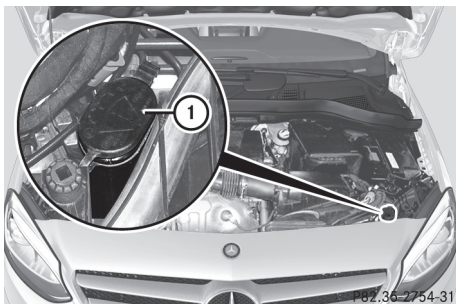

- ▶ **Ouverture:** soulevez le bouchon ① par la languette.
- ▶ Ajoutez le liquide de lave-glace préparé.
- ▶ **Fermeture:** remettez le bouchon ① en place sur l'orifice de remplissage, puis appuyez dessus jusqu'à ce qu'il soit complètement emboîté.

Si le niveau du liquide de lave-glace dans le réservoir descend en dessous du niveau de remplissage minimal recommandé de 1 litre, un message vous invitant à faire l'appoint de liquide de lave-glace apparaît sur le visuel multifonction (▷ page 224).

Pour de plus amples informations sur le liquide de lave-glace/produit antigel, voir (▷ page 332).

ASSYST PLUS

Message de maintenance

L'indicateur d'intervalles de maintenance ASSYST PLUS vous informe de l'échéance du prochain service de maintenance.

Vous trouverez de plus amples informations sur le service de maintenance et les intervalles de maintenance dans le carnet de maintenance.

Pour de plus amples informations, adressez-vous à un point de service Mercedes-Benz ou consultez le site Internet <http://www.mbusa.com> (uniquement pour les Etats-Unis).

- ❗ L'indicateur d'intervalles de maintenance ASSYST PLUS n'affiche aucune information relative au niveau d'huile moteur. Tenez compte des remarques relatives au niveau d'huile moteur (▷ page 267).

Le visuel multifonction affiche pendant quelques secondes un message de maintenance, par exemple :

- Service A dans .. jours
- Service A arrivé à échéance
- Service A dépassé: .. jours

En fonction des conditions d'utilisation du véhicule, le temps restant ou la distance restant à parcourir est affiché(e).

La lettre **A** ou **B**, éventuellement suivie d'un chiffre ou d'une autre lettre, indique le service de maintenance à effectuer. **A** désigne un petit et **B** un grand service de maintenance.

Pour de plus amples informations, adressez-vous à un point de service Mercedes-Benz.

L'indicateur d'intervalles de maintenance ASSYST PLUS tient seulement compte des périodes pendant lesquelles la batterie est branchée.

Pour respecter la périodicité des services de maintenance :

- ▶ Affichez l'échéance de maintenance sur le visuel multifonction et notez-la avant de débrancher la batterie.





ou

- ▶ Retranchez les jours sans batterie de l'échéance de maintenance affichée après avoir branché la batterie.

Masquage du message de maintenance

- ▶ Appuyez sur la touche **OK** ou la touche **←** du volant.

Affichage du message de maintenance

- ▶ Mettez le contact.
- ▶ Appuyez sur la touche  ou la touche  pour sélectionner le menu **Main-ten..**
- ▶ Appuyez sur la touche  ou la touche  pour sélectionner le sous-menu **ASSYST PLUS**, puis confirmez avec . L'échéance de maintenance apparaît sur le visuel multifonction.

Informations sur la maintenance

Remise à zéro de l'indicateur d'intervalles de maintenance ASSYST PLUS

! Si l'indicateur d'intervalles de maintenance ASSYST PLUS a été remis à zéro par inadvertance, faites corriger le réglage par un atelier qualifié.

Faites effectuer les travaux de maintenance comme décrit dans le carnet de maintenance. Sinon, cela peut entraîner une usure accrue ou des dommages au niveau des organes ou du véhicule.

Lorsque l'atelier qualifié, par exemple un point de service Mercedes-Benz, a effectué les travaux de maintenance, l'indicateur d'intervalles de maintenance ASSYST PLUS est remis à zéro. Vous pouvez aussi y obtenir de plus amples informations, par exemple sur les travaux de maintenance.

Consignes particulières de maintenance

L'échéance de maintenance prescrite est adaptée aux conditions d'utilisation normales du véhicule. En cas de conditions d'utilisation difficiles ou de sollicitation élevée du véhicule, les travaux de maintenance doivent être effectués plus souvent que prescrit. C'est le cas par exemple

- lors de trajets réguliers en ville avec des arrêts intermédiaires fréquents
- si vous utilisez essentiellement votre véhicule pour des trajets courts
- lors de trajets en montagne ou sur des routes en mauvais état

- lorsque le moteur tourne fréquemment et longtemps au ralenti
- si l'atmosphère est très poussiéreuse et/ou que vous utilisez fréquemment le recyclage d'air

Dans ces conditions d'utilisation ou dans des conditions d'utilisation similaires, faites par exemple remplacer plus souvent le filtre de l'habitacle, le filtre à air du moteur, l'huile moteur ainsi que le filtre à huile. En cas de sollicitation élevée, faites contrôler plus souvent les pneus. Pour de plus amples informations, adressez-vous à un atelier qualifié, par exemple à un point de service Mercedes-Benz.

Voyages à l'étranger

Un vaste réseau de points de service Mercedes-Benz est également présent à l'étranger. Pour de plus amples informations, adressez-vous à un point de service Mercedes-Benz.

Entretien

Remarques générales

Protection de l'environnement

Éliminez les emballages vides et les chiffons de nettoyage dans le respect des règles de protection de l'environnement.

! Pour le nettoyage de votre véhicule, n'utilisez pas les produits suivants :

- Chiffons secs, rêches ou rugueux
- Produits abrasifs
- Solvants
- Produits de nettoyage contenant des solvants

Ne frottez pas.

Évitez que des objets durs (bague ou grattoir à neige, par exemple) entrent en contact avec les surfaces et les films. Sinon, vous risquez de rayer ou d'endommager les surfaces et les films.

! N'immobilisez pas votre véhicule pour une longue durée immédiatement après son nettoyage, notamment si les jantes ont été nettoyées avec des produits de nettoyage pour jantes. Les produits de nettoyage pour jantes risquent d'augmenter la corrosion au niveau des disques et des garnitures de frein. Par

conséquent, roulez pendant quelques minutes après un nettoyage. Lorsque vous freinez, les disques de frein s'échauffent et les garnitures de frein sèchent. Le véhicule peut alors être immobilisé pour une longue durée.

L'entretien régulier de votre véhicule est nécessaire pour préserver à long terme sa qualité. Pour l'entretien, utilisez les produits d'entretien et de nettoyage recommandés et agréés par Mercedes-Benz.

Lavage du véhicule et nettoyage de la peinture

Station de lavage

ATTENTION

Après le passage dans une station de lavage, l'efficacité des freins est réduite. Il y a risque d'accident.

Après un passage dans une station de lavage, freinez avec prudence en tenant compte des conditions de circulation jusqu'à ce que l'efficacité des freins soit rétablie.

! Lorsque le pilote automatique de régulation de distance DISTRONIC ou la fonction HOLD sont activés, le véhicule freine automatiquement dans certaines situations.

Pour éviter d'endommager le véhicule, désactivez le pilote automatique de régulation de distance DISTRONIC et la fonction HOLD dans les situations suivantes ou similaires :

- en cas de remorquage
- lors du passage dans une station de lavage automatique

! Ne passez pas votre véhicule dans une station de lavage Touchless Automatic Car Wash qui utilise des produits de nettoyage spéciaux. Ces produits de nettoyage peuvent endommager la peinture ou les pièces en plastique.

! Dans le cas de stations de lavage avec dispositif d'entraînement, veillez à ce que la boîte de vitesses automatique se trouve sur **N**. Sinon, le véhicule pourrait être endommagé.

! Veillez à ce que

- les vitres latérales et le toit ouvrant soient entièrement fermés
- la soufflante soit arrêtée
- le commutateur des essuie-glaces se trouve sur **0**

Sinon, le véhicule risque d'être endommagé.

Le véhicule peut passer dès le début dans une station de lavage automatique.

Lavez le véhicule de préférence dans une station de lavage équipée d'éléments de lavage textiles sans brosse. Ce faisant, vous évitez l'apparition de rayures fines sur la peinture ou le film décoratif.

En cas de fort encrassement, prélevez le véhicule avant de le faire passer dans la station de lavage.

Après le passage dans la station de lavage, enlevez la cire déposée sur le pare-brise et les raquettes des balais d'essuie-glace. Ceci permet d'éviter la formation de stries et de réduire le bruit qui pourrait se produire lors du passage des balais sur les dépôts.

i Véhicules équipés d'un film décoratif : dans la station de lavage, sélectionnez un programme de lavage sans cire chaude.

Lavage manuel

Dans certains pays, le lavage manuel est autorisé uniquement sur les aires de lavage spécialement prévues pour cet usage. Respectez les dispositions légales en vigueur dans les différents pays.

- ▶ N'utilisez pas d'eau chaude et ne lavez pas le véhicule en plein soleil.
- ▶ Pour le nettoyage, utilisez une éponge douce spéciale voiture.
- ▶ Utilisez un produit de nettoyage doux (un shampoing auto agréé par Mercedes-Benz, par exemple).
- ▶ Rincez soigneusement le véhicule avec un jet d'eau de pression modérée.
- ▶ Ne dirigez pas le jet d'eau directement vers les grilles d'entrée d'air ou vers les bords des films décoratifs.
- ▶ Utilisez suffisamment d'eau et rincez fréquemment l'éponge.

- ▶ Rincez le véhicule avec de l'eau propre, puis essuyez soigneusement le véhicule avec une peau de chamois.
- ▶ Ne laissez pas le produit de nettoyage sécher sur la peinture ou sur les films décoratifs.

Lorsque vous utilisez le véhicule en hiver, éliminez soigneusement et dès que possible les dépôts de sel d'épandage.

Nettoyeur haute pression

ATTENTION

Le jet d'eau d'une buse à jet circulaire (fraise à décasser) peut entraîner des dommages non visibles de l'extérieur sur les pneus ou les éléments du train de roulement. Les composants endommagés de cette manière peuvent tomber en panne inopinément. Il y a risque d'accident.

N'utilisez pas un nettoyeur haute pression équipé d'une buse à jet circulaire pour nettoyer le véhicule. Faites immédiatement remplacer les pneus ou les éléments du train de roulement endommagés.

- ❗ Véhicules avec film décoratif: des pièces de votre véhicule sont recouvertes d'un film décoratif. Maintenez une distance d'au moins 27,5 in (70 cm) entre les pièces du véhicule recouvertes d'un film et la buse du nettoyeur haute pression.

Pour tout renseignement sur la distance appropriée, adressez-vous au fabricant de l'appareil.

Déplacez continuellement la buse pendant le nettoyage.

La température de l'eau du nettoyeur haute pression ne doit pas dépasser 140 °F (60 C).

- ❗ Maintenez une distance de 11,8 in 30 cm au minimum entre le véhicule et la buse du nettoyeur haute pression. Pour tout renseignement sur la distance appropriée, adressez-vous au fabricant de l'appareil.

Déplacez continuellement la buse pendant le nettoyage.

Ne dirigez pas le jet directement sur

- le pneus
- les interstices de porte ou au niveau du toit, les joints, etc.

- les composants électriques
- la batterie
- les raccords enfichables
- les ampoules
- les joints
- les inserts décoratifs
- les fentes d'aération

Des joints ou des composants électriques endommagés peuvent être à l'origine de fuites ou de pannes.

Nettoyage de la peinture

- ❗ Sur les surfaces peintes, n'apposez en aucun cas

- des autocollants
 - des films
 - des plaquettes magnétiques ou autres
- Sinon, vous pourriez endommager la peinture.

Les rayures, dépôts agressifs, attaques d'acide et dégradations résultant d'un entretien incorrect ne peuvent pas toujours être complètement éliminés. Adressez-vous dans ce cas à un atelier qualifié.

- ▶ Éliminez si possible immédiatement les souillures en évitant de frotter trop fort.
- ▶ Appliquez du nettoyant insectes sur les traces d'insectes, laissez agir, puis rincez les surfaces traitées.
- ▶ Humidifiez les déjections d'oiseaux, laissez agir, puis rincez les surfaces traitées.
- ▶ Éliminez les traces de liquide de refroidissement, de liquide de frein, les résines d'arbre, les traces d'huile, de carburant et de graisse avec un chiffon imbibé d'essence de nettoyage ou d'essence à briquet en frottant légèrement.
- ▶ Éliminez les taches de goudron avec un nettoyant goudron.
- ▶ Éliminez la cire avec un produit servant à enlever le silicone.

Lorsque l'eau ne « perle » plus sur la peinture, utilisez le produit d'entretien Paint Care recommandé et agréé par Mercedes-Benz. C'est le cas tous les 3 à 5 mois environ, en fonction des conditions climatiques et du produit d'entretien utilisé.

Lorsque la saleté a pénétré dans la peinture et que celle-ci a perdu son éclat, utilisez le nettoyeur

ant Paint Cleaner recommandé et agréé par Mercedes-Benz.

N'utilisez pas de tels produits d'entretien au soleil ni sur le capot encore chaud.

- Utilisez un stylo-retouche approprié, par exemple le TouchUp Stick de Mercedes-Benz, pour retoucher rapidement et temporairement les petits dommages au niveau de la peinture.

Entretien et traitement de la peinture mate

❗ Ne polissez jamais le véhicule ni les jantes alliage. Le polissage rend la peinture brillante.

❗ Les actions suivantes peuvent faire briller la peinture et entraîner une réduction de l'effet mat :

- Frottement vigoureux avec des produits inappropriés
- Lavage du véhicule en plein soleil

❗ N'utilisez pas de nettoyeurs pour peinture, de produits abrasifs ou de polissage ni de conservateurs brillants (de la cire, par exemple) pour entretenir la peinture. Ces produits conviennent uniquement pour les surfaces brillantes. Leur application sur des véhicules revêtus d'une peinture mate endommage gravement la surface du véhicule et fait notamment apparaître des zones brillantes ou tachetées.

Faites toujours effectuer les retouches au niveau de la peinture par un atelier qualifié.

❗ Utilisez exclusivement des stations de lavage correspondant aux derniers développements de la technique. Renoncez impérativement aux programmes de lavage incluant un traitement final à la cire chaude.

Si votre véhicule est revêtu d'un vernis incolore mat, tenez compte de ces remarques. Vous éviterez ainsi d'endommager la peinture suite à un traitement inapproprié.

Ces remarques sont également valables pour les jantes alliage revêtues d'un vernis incolore mat.

Comme produits d'entretien, utilisez uniquement le nettoyeur insectes et le shampooing auto agréés par Mercedes-Benz.

Nettoyage des films décoratifs

❗ La durée de vie et la couleur des films décoratifs peuvent être influencées par les éléments suivants :

- Rayonnement solaire
- Température (pistolet à air chaud, par exemple)
- Conditions météorologiques
- Projection de gravillons et encrassement
- Produits de nettoyage chimiques
- Substances grasses

❗ N'utilisez pas de polish sur les films décoratifs mats. Le polissage rend brillante la surface des films.

❗ Ne traitez pas les films décoratifs mats ou structurés avec de la cire. Cela peut entraîner la formation de taches indélébiles.

Tenez compte des remarques qui figurent dans le chapitre « Entretien et traitement de la peinture mate » (> page 274), ces remarques s'appliquant également aux films décoratifs mats.

Pour le nettoyage, utilisez beaucoup d'eau et un produit de nettoyage doux sans additifs ni substances abrasives, par exemple un shampooing auto agréé par Mercedes-Benz.

- Séchez le véhicule revêtu d'un film à l'aide d'un torchon doux et absorbant après chaque lavage du véhicule. Sinon, des taches d'eau peuvent se former.

Les rayures, dépôts agressifs, attaques d'acide et dégradations résultant d'un entretien incorrect ne peuvent pas toujours être complètement éliminés. Adressez-vous dans ce cas à un atelier qualifié.

- Éliminez si possible immédiatement les souillures en évitant de frotter trop fort. Le film décoratif risque d'être irrémédiablement endommagé.
- Appliquez du nettoyeur insectes sur les traces d'insectes, laissez agir, puis rincez les surfaces traitées.
- Humidifiez les déjections d'oiseaux, laissez agir, puis rincez les surfaces traitées.

Lorsque la saleté a pénétré dans la surface du film décoratif et que celui-ci a perdu son éclat, utilisez le nettoyeur Paint Cleaner recommandé et agréé par Mercedes-Benz.

Pour de plus amples informations sur des produits d'entretien et de nettoyage spéciaux, adressez-vous au fabricant.

Dans le cas des surfaces revêtues d'un film décoratif, le retrait du film peut entraîner des différences optiques par rapport aux surfaces qui n'étaient pas protégées par un film décoratif.

- i** Confiez les travaux et les réparations sur les films décoratifs à un atelier qualifié. Mercedes-Benz vous recommande de vous adresser à un point de service Mercedes-Benz.

Nettoyage des pièces du véhicule

Nettoyage des jantes

ATTENTION

Le jet d'eau d'une buse à jet circulaire (fraise à dégraisser) peut entraîner des dommages non visibles de l'extérieur sur les pneus ou les éléments du train de roulement. Les composants endommagés de cette manière peuvent tomber en panne inopinément. Il y a risque d'accident.

N'utilisez pas un nettoyeur haute pression équipé d'une buse à jet circulaire pour nettoyer le véhicule. Faites immédiatement remplacer les pneus ou les éléments du train de roulement endommagés.

- !** N'utilisez pas de produit de nettoyage acide pour jantes pour enlever la poussière des garnitures de frein. Sinon, les vis de roue et les composants des freins pourraient être endommagés.

- !** N'immobilisez pas votre véhicule pour une longue durée immédiatement après son nettoyage, notamment si les jantes ont été nettoyées avec des produits de nettoyage pour jantes. Les produits de nettoyage pour jantes risquent d'augmenter la corrosion au niveau des disques et des garnitures de frein. Par conséquent, roulez pendant quelques minutes après un nettoyage. Lorsque vous freinez, les disques de frein s'échauffent et les garnitures de frein sèchent. Le véhicule peut alors être immobilisé pour une longue durée.

Nettoyage des vitres

ATTENTION

Lors du nettoyage du pare-brise ou des balais d'essuie-glace, les essuie-glaces pourraient se mettre en mouvement et vous risqueriez d'être coincé. Il y a risque de blessure.

Arrêtez toujours les essuie-glaces et coupez le contact avant de nettoyer le pare-brise ou les balais d'essuie-glace.

- !** Pour ne pas endommager le capot, placez les bras d'essuie-glace à la verticale avant de les basculer vers l'avant.

- !** Pour nettoyer la face intérieure des vitres, n'utilisez pas de chiffons secs, de produits abrasifs, de solvants ou de produits de nettoyage contenant des solvants. Évitez tout contact avec des objets durs tels qu'un grattoir à neige ou une bague. Sinon, les vitres pourraient être endommagées.

- !** Nettoyez régulièrement les évacuations d'eau du pare-brise et de la lunette arrière. Il peut arriver que l'eau ne puisse plus s'écouler à cause des dépôts naturels (feuilles, fleurs, pollens, etc.). Cela peut entraîner l'apparition de dommages dus à la corrosion et endommager les composants électroniques.

- Nettoyez la face extérieure et intérieure des vitres avec un chiffon humide et un produit de nettoyage agréé et recommandé par Mercedes-Benz.

Nettoyage des balais d'essuie-glace

ATTENTION

Lors du nettoyage du pare-brise ou des balais d'essuie-glace, les essuie-glaces pourraient se mettre en mouvement et vous risqueriez d'être coincé. Il y a risque de blessure.

Arrêtez toujours les essuie-glaces et coupez le contact avant de nettoyer le pare-brise ou les balais d'essuie-glace.

- !** Pour ne pas endommager le capot, placez les bras d'essuie-glace à la verticale avant de les basculer vers l'avant.

❗ Ne tirez pas le balai d'essuie-glace. Sinon, vous pourriez endommager le balai d'essuie-glace.

❗ Ne nettoyez pas les balais d'essuie-glace trop souvent et évitez de les frotter trop fort. Sinon, vous risquez d'endommager le revêtement graphite. Les essuie-glaces pourraient alors produire du bruit lors du balayage.

❗ Tenez le bras d'essuie-glace lorsque vous le rabattez. Si le bras d'essuie-glace se rabat brusquement sur le pare-brise, celui-ci peut être endommagé.

- ▶ Ecartez les bras d'essuie-glace du pare-brise.
- ▶ Nettoyez avec précaution les balais d'essuie-glace à l'aide d'un chiffon humide.
- ▶ Rabattez les bras d'essuie-glace sur le pare-brise avant de mettre le contact.

Nettoyage de l'éclairage extérieur

❗ Utilisez uniquement un produit de nettoyage ou des chiffons de nettoyage compatibles avec les diffuseurs en plastique. Vous risquez de rayer ou d'endommager les diffuseurs en plastique de l'éclairage extérieur en utilisant un produit ou des chiffons de nettoyage inappropriés.

- ▶ Nettoyez les diffuseurs en plastique de l'éclairage extérieur avec une éponge humide et un produit de nettoyage doux (shampooing auto Mercedes-Benz, par exemple) ou avec des chiffons de nettoyage.

Nettoyage des clignotants intégrés aux rétroviseurs

❗ Utilisez uniquement un produit de nettoyage ou des chiffons de nettoyage compatibles avec les diffuseurs en plastique. Vous risquez de rayer ou d'endommager les diffuseurs en plastique des clignotants intégrés aux rétroviseurs en utilisant un produit ou des chiffons de nettoyage inappropriés.

- ▶ Nettoyez les diffuseurs en plastique des clignotants intégrés aux boîtiers de rétroviseurs extérieurs avec une éponge humide et un produit de nettoyage doux (shampooing auto Mercedes-Benz, par exemple) ou avec des chiffons de nettoyage.

Nettoyage des capteurs

❗ Si vous nettoyez les capteurs avec un nettoyeur haute pression, tenez compte de la distance à maintenir entre le véhicule et la buse du nettoyeur haute pression (11,8 po/30 cm au minimum). Pour tout renseignement sur la distance appropriée, adressez-vous au fabricant de l'appareil.

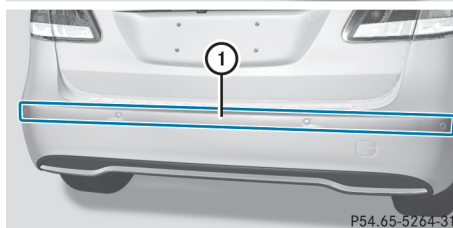
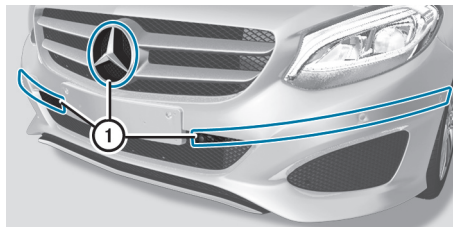

P54.65-5264-31

- ▶ Nettoyez les capteurs ① des systèmes d'aide à la conduite avec de l'eau, du shampooing et un chiffon doux.

Nettoyage de la caméra de recul

❗ Ne nettoyez pas l'objectif de la caméra et la zone autour de la caméra de recul avec un nettoyeur haute pression.

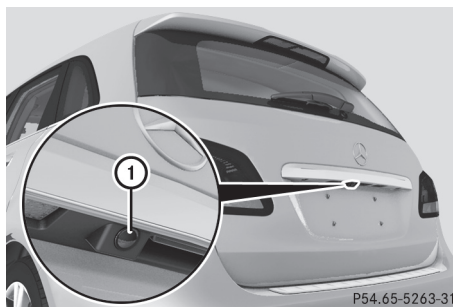

P54.65-5263-31

- ▶ Assurez-vous que le véhicule est à l'arrêt et que la clé se trouve en position **2** dans le contacteur d'allumage.
- ▶ **Nettoyage de la caméra de recul:** nettoyez l'objectif de la caméra **1** à l'eau claire et avec un chiffon doux.

Nettoyage des sorties d'échappement

ATTENTION

Les sorties d'échappement peuvent être brûlantes. Vous risquez de vous brûler si vous touchez ces pièces du véhicule. Il y a risque de blessure.

Soyez toujours particulièrement prudent lorsque vous vous trouvez à proximité des sorties d'échappement. Laissez refroidir les pièces du véhicule avant de les toucher.

- !** Ne nettoyez pas les sorties d'échappement avec un nettoyant acide, tel qu'un nettoyant sanitaire ou un produit de nettoyage pour jantes.

Sous l'action des produits d'épandage et des conditions environnementales, les impuretés peuvent former une fine couche de rouille en surface. Un entretien régulier, notamment en hiver et après chaque lavage du véhicule, peut redonner aux sorties d'échappement leur éclat d'origine.

- ▶ Nettoyez les sorties d'échappement avec un produit d'entretien testé et agréé par Mercedes-Benz.

Entretien de l'intérieur du véhicule

Nettoyage du visuel

- !** Pour le nettoyage, n'utilisez pas
 - de diluants à base d'alcool ou d'essence
 - de produits de nettoyage abrasifs
 - de nettoyants ménagers du commerce
 Ils peuvent endommager la surface du visuel. Lors du nettoyage, n'exercez aucune pression sur le visuel. Vous risqueriez de provoquer des dommages irréversibles au niveau du visuel.

- ▶ Pour le nettoyage, veillez à ce que le visuel soit éteint et froid.
- ▶ Nettoyez le visuel avec un chiffon en microfibre et un nettoyant pour écrans TFT/LCD du commerce.
- ▶ Essuyez le visuel avec un chiffon en microfibre sec.

Nettoyage des garnitures en plastique

ATTENTION

Les produits d'entretien et de nettoyage contenant des solvants peuvent rendre les surfaces du poste de conduite poreuses. Des morceaux de plastique pourraient alors se détacher en cas de déclenchement des airbags. Il y a risque de blessure.

N'utilisez pas de produits d'entretien et de nettoyage contenant des solvants pour nettoyer le poste de conduite.

- !** Sur les surfaces en plastique, ne fixez jamais

- d'autocollants
- de films
- de flacon d'huile aromatique ou d'objet similaire

Sinon, vous risquez d'endommager le plastique.

- !** Evitez le contact de produits cosmétiques, de produits de protection contre les insectes et de crèmes solaires avec les garnitures en plastique. Vous préserverez ainsi leur qualité esthétique.
- ▶ Nettoyez les garnitures en plastique avec un chiffon humide non pelucheux (en microfibre, par exemple).
- ▶ **Encrassement important :** pour l'entretien, utilisez les produits d'entretien et de nettoyage recommandés et agréés par Mercedes-Benz. La surface risque de se décolorer temporairement. Attendez que la surface soit de nouveau sèche.

Nettoyage du volant et du levier de vitesses/levier sélecteur

- ▶ Essuyez soigneusement avec un chiffon humide ou utilisez un produit d'entretien pour

le cuir recommandé et agréé par Mercedes-Benz.

Nettoyage des boiseries et des inserts décoratifs

❗ N'utilisez pas de produits de nettoyage contenant des solvants tels que les nettoyeurs goudron ou les produits de nettoyage pour jantes ni de polish ou de cire. Sinon, la surface risque d'être endommagée.

❗ N'utilisez pas de polish pour chromes sur les inserts décoratifs. Les inserts décoratifs ont l'apparence du chrome, mais ils sont souvent fabriqués à partir d'aluminium anodisé et risquent de perdre complètement leur éclat si ils sont nettoyés avec du polish pour chromes. Utilisez plutôt un chiffon humide et non pelucheux pour nettoyer ces inserts décoratifs. Si les inserts décoratifs chromés sont fortement encrassés, vous pouvez utiliser du polish pour chromes. Si vous n'êtes pas sûr qu'un insert décoratif est réellement chromé, adressez-vous à un Concessionnaire Mercedes-Benz agréé.

- ▶ Nettoyez les boiseries et les inserts décoratifs avec un chiffon humide non pelucheux (en microfibre, par exemple).
- ▶ **Encrassement important :** pour l'entretien, utilisez les produits d'entretien et de nettoyage recommandés et agréés par Mercedes-Benz.

Nettoyage des housses

Remarques générales

❗ Pour nettoyer les garnitures cuir, similicuir ou DINAMICA, n'utilisez pas de chiffons en microfibre. Ils risquent d'endommager la housse en cas d'usage fréquent.

Notez qu'un entretien régulier est nécessaire pour préserver à long terme la qualité esthétique et tactile des garnitures.

Garnitures cuir

❗ Pour conserver l'aspect naturel du cuir, tenez compte des consignes de nettoyage suivantes :

- Nettoyez avec précaution les garnitures cuir avec un chiffon humide et essuyez-les avec un chiffon sec.
- Le cuir ne doit pas s'imprégner d'eau. Sinon, il risque de devenir rêche ou de craqueler.
- Pour l'entretien, utilisez les produits d'entretien pour le cuir recommandés par Mercedes-Benz. Vous pouvez vous les procurer dans un atelier qualifié.

Le cuir est une matière naturelle.

Sa surface présente par conséquent des caractéristiques particulières, telles que

- des différences de texture
- des irrégularités et des cassures
- de légères nuances de coloris

Ces caractéristiques font la particularité du cuir et ne peuvent pas être considérées comme un défaut.

Garnitures en d'autres matières

❗ Lors du nettoyage, tenez compte des remarques suivantes :

- Nettoyez les garnitures similicuir avec un chiffon humidifié avec une solution savonneuse à 1 % (du produit vaisselle, par exemple).
- Nettoyez les garnitures tissu avec un chiffon en microfibre humidifié avec une solution savonneuse à 1 % (du produit vaisselle, par exemple). Frottez avec précaution et traitez toujours toute la surface de la garniture correspondante afin d'éviter les traces. Puis, laissez le siège sécher. Le résultat dépend du type et de l'âge des taches.
- Nettoyez les garnitures DINAMICA avec un chiffon humide. Traitez toute la surface de la garniture correspondante afin d'éviter les traces.

Nettoyage des ceintures de sécurité

ATTENTION

La résistance des ceintures de sécurité décolorées ou teintées dans la masse peut être considérablement réduite. Les ceintures de

sécurité pourraient alors se déchirer ou ne pas fonctionner lors d'un accident. Il y a un risque accru de blessure, voire danger de mort.

Ne décolorez jamais les ceintures de sécurité et ne les teignez pas.

- ❗ Ne nettoyez pas les ceintures de sécurité avec des produits de nettoyage chimiques. Ne séchez pas les ceintures de sécurité en les soumettant à des températures supérieures à 80 °C (176 °F) ni en les exposant directement au soleil.
- ▶ Utilisez de l'eau claire tiède et de l'eau savonneuse.

Nettoyage de la garniture de toit et de la moquette

- ▶ **Garniture de toit:** en cas de fort encrassement, utilisez une brosse douce ou du shampooing sec.
- ▶ **Moquette:** utilisez un produit de nettoyage pour les moquettes et revêtements textiles recommandé et agréé par Mercedes-Benz.

Où trouver... ?

Gilets de sécurité

Retrait et remise en place du gilet de sécurité



Les gilets de sécurité se trouvent dans les vide-poches ① des portes avant. Des gilets de sécurité peuvent également être rangés dans les vide-poches des portes arrière.

- ▶ **Retrait :** retirez la housse du gilet de sécurité avec le gilet de sécurité.
- ▶ Ouvrez la housse du gilet de sécurité et retirez le gilet de sécurité.
- ▶ **Remise en place :** repliez et roulez le gilet de sécurité, puis rangez-le dans la housse du gilet de sécurité.
- ▶ Rangez la housse du gilet de sécurité dans le vide-poches ①.

i Dans le cas d'un gilet de sécurité neuf, enlevez le film d'emballage avant de l'introduire dans le vide-poches. Sinon, celui-ci pourrait provoquer un glissement inopiné hors du compartiment ou en entraver le retrait.

Respectez les dispositions légales en vigueur dans les différents pays.

Remarques relatives aux gilets de sécurité

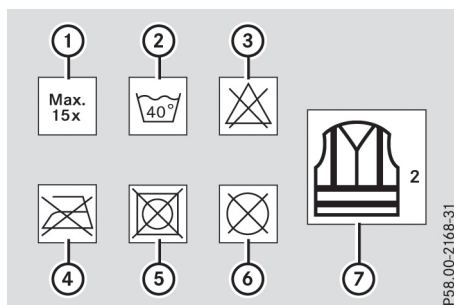

- ① Nombre maximal de lavages
- ② Température maximale de lavage
- ③ Ne pas blanchir
- ④ Ne pas repasser
- ⑤ Ne pas mettre au sèche-linge
- ⑥ Ne pas nettoyer à sec
- ⑦ Il s'agit d'un gilet classe 2

- Pour être conformes aux exigences prescrites par la norme légale en vigueur, les gilets de sécurité doivent
 - avoir la bonne taille
 - pouvoir se fermer correctement
- Avant d'utiliser les gilets de sécurité, assurez-vous qu'ils sont propres et en bon état. Sinon, il risque de perdre ses propriétés particulières.
- Les gilets de sécurité doivent être conservés dans leur emballage d'origine dans un endroit sec, à l'abri des sources de chaleur et de lumière.
- Le nombre maximal de cycles de nettoyage indiqué n'est pas le seul facteur devant être pris en considération pour déterminer la durée de vie du gilet de sécurité. La durée de vie dépend aussi de l'utilisation, de l'entretien, du stockage, etc.

- Les gilets de sécurité doivent être éliminés et remplacés par des neufs
 - au bout de 15 cycles de nettoyage et/ou
 - si les flancs réfléchissants présentent des signes d'abrasion et/ou
 - si le matériel de base et/ou les flancs réfléchissants présentent des traces de saleté indélébile et/ou
 - si les propriétés de fluorescence ont faibli, à cause du rayonnement solaire par exemple
- Éliminez les gilets de sécurité dans le respect des règles de protection de l'environnement. Adressez-vous pour cela à votre service de collecte des déchets.

Triangle de présignalisation

Retrait ou remise en place du triangle de présignalisation

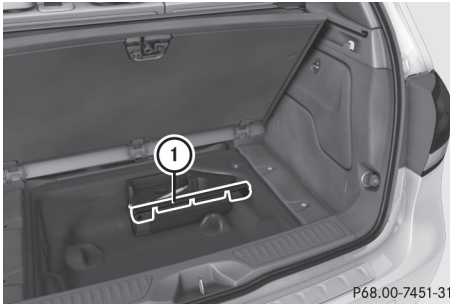

P68.00-7451-31

- ▶ **Retrait:** ouvrez le hayon.
- ▶ Relevez le plancher du compartiment de chargement (▷ page 254).
- ▶ Pour détacher le triangle de présignalisation ①, poussez les languettes du logement vers l'arrière.
- ▶ Retirez le triangle de présignalisation ① de son logement.
- ▶ **Remise en place:** remettez le triangle de présignalisation ① en place dans le logement et appuyez dessus pour le fixer.
- ▶ Abaissez le plancher du compartiment de chargement.
- ▶ Fermez le hayon.

Dépliage du triangle de présignalisation

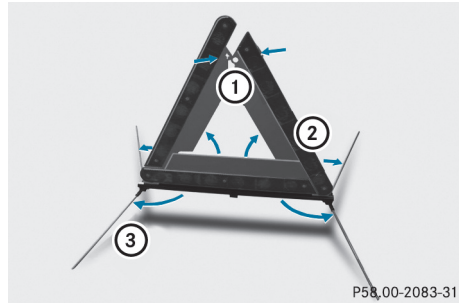

P58.00-2083-31

- ▶ Dépliez les pieds ③ sur le côté vers l'extérieur.
- ▶ Relevez les côtés réfléchissants ② pour former un triangle et réunissez-les avec le bouton-pression ①.

Trousse de premiers secours

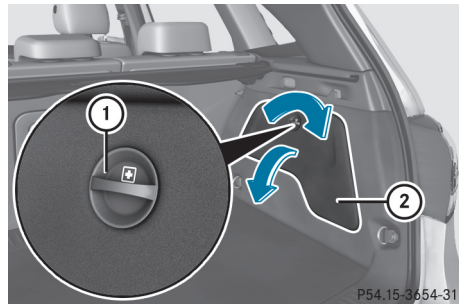

P54.15-3654-31

- ▶ Ouvrez le hayon.
- ▶ **Ouverture du bac de rangement:** tournez le bouton rotatif ① vers la droite et abaissez le cache ②.

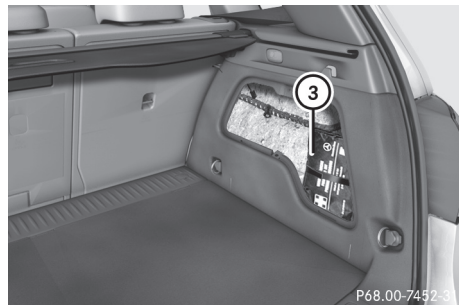

P68.00-7452-31

- ▶ Retirez la trousse de premiers secours ③.

Contrôlez au moins une fois par an que les produits de la trousse de premiers secours ne sont pas périmés. Le cas échéant, remplacez le contenu et rajoutez les éléments manquants.

Outils de bord

Remarques générales

Véhicules équipés du kit anticrevaison TIREFIT : le kit anticrevaison TIREFIT se trouve dans le compartiment de rangement situé sous le plancher du compartiment de chargement.

Véhicules équipés d'un outillage de changement de roue : l'outillage de changement de roue se trouve dans le compartiment de rangement situé sous le plancher du compartiment de chargement.

A l'exception de quelques véhicules destinés à certains pays, les véhicules ne sont pas équipés d'un outillage de changement de roue. Certains outils pour le changement de roue sont spécifiques au véhicule. Renseignez-vous auprès d'un atelier qualifié pour savoir quels sont les outils nécessaires et agréés pour effectuer un changement de roue sur votre véhicule.

L'outillage nécessaire au changement de roue peut par exemple comprendre les éléments suivants :

- Cric
- Cale
- Clé démonte-roue
- Goujon de centrage

Véhicules équipés du kit anticrevaison TIREFIT

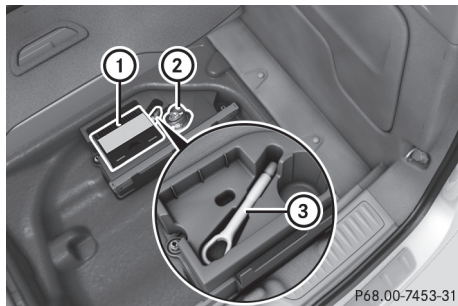

- ① Compresseur de gonflage
- ② Flacon de produit d'étanchement
- ③ Anneau de remorquage

- ▶ Ouvrez le hayon.
- ▶ Relevez le plancher du compartiment de chargement (▷ page 254).
- ▶ Utilisez (▷ page 284) ou enlevez le kit anticrevaison TIREFIT.
L'anneau de remorquage ③ se trouve sous le compresseur de gonflage ①.

i Exemple (des divergences sont possibles selon les équipements et les pays)

Véhicules équipés d'un outillage de changement de roue

- ▶ Ouvrez le hayon.
- ▶ Relevez le plancher du compartiment de chargement (▷ page 254).
- ▶ Retirez l'outillage de changement de roue.

L'outillage de changement de roue comprend les éléments suivants :

- Cric
- Clé démonte-roue
- Paire de gants
- Cale pliante

Crevaison

Préparation du véhicule

Votre véhicule peut être équipé

- de pneus MOExtended (pneus convenant pour le roulage à plat) (▷ page 283)
Aucune préparation n'est nécessaire dans le cas des véhicules équipés de pneus MOExtended.
- d'un kit anticrevaison TIREFIT (▷ page 282)

Départ usine, les véhicules équipés de pneus MOExtended ne disposent pas du kit anticrevaison TIREFIT. Si vous montez sur votre véhicule des pneus qui ne conviennent pas pour le roulage à plat (des pneus hiver, par exemple), équipez-le en plus d'un kit anticrevaison TIREFIT. Vous pouvez vous procurer un kit anticrevaison TIREFIT dans un atelier qualifié.

Pour de plus amples informations sur le changement et le montage des roues, voir (▷ page 319).

- ▶ Arrêtez le véhicule sur un sol stable, plat et non glissant, le plus à l'écart possible de la circulation.
- ▶ Allumez les feux de détresse.
- ▶ Immobilisez le véhicule pour qu'il ne puisse pas se mettre à rouler (> page 143).
- ▶ Dans la mesure du possible, placez les roues avant en ligne droite.
- ▶ Arrêtez le moteur.
- ▶ **Véhicules sans fonction KEYLESS-GO**: retirez la clé du contacteur d'allumage.
- ▶ **Véhicules équipés de la fonction de démarrage KEYLESS-GO ou de la fonction KEYLESS-GO**: ouvrez la porte du conducteur. L'électronique du véhicule passe alors en position . Cela correspond à « clé retirée ».
- ▶ **Véhicules équipés de la fonction de démarrage KEYLESS-GO ou de la fonction KEYLESS-GO**: retirez la touche de démarrage et d'arrêt du contacteur d'allumage (> page 126).
- ▶ Assurez-vous que le moteur ne peut pas être démarré avec votre smartphone (> page 143).
- ▶ Veillez à ce que les passagers descendent du côté opposé à la chaussée. En cas de crevaision, veillez à ce que les passagers se tiennent à l'écart de la circulation, par exemple derrière la glissière de sécurité.
- ▶ Descendez du véhicule. Tenez compte des conditions de circulation.
- ▶ Fermez la porte du conducteur.

Pneus MOExtended (pneus convenant pour le roulage à plat)

Remarques générales

Les pneus MOExtended (pneus convenant pour le roulage à plat) vous permettent de poursuivre votre route même lorsqu'un ou plusieurs pneus sont entièrement dégonflés. Le pneu ne doit cependant pas présenter de dommages nettement visibles.

Les pneus MOExtended sont reconnaissables à l'identification « MOExtended » portée sur leur flanc. Vous trouverez cette inscription à côté de la dimension du pneu, de la capacité de charge et de l'indice de vitesse (> page 313).

Vous ne pouvez utiliser des pneus MOExtended que lorsque l'avertisseur de perte de pression des pneus est activé.

Si un message d'alerte de perte de pression apparaît sur le visuel multifonction :

- Tenez compte des remarques relatives aux messages sur le visuel (> page 220).
- Contrôlez l'état du pneu.
- Tenez compte des remarques suivantes en cas de poursuite du trajet.

La distance qui peut être parcourue avec le système de roulage à plat est d'environ 50 miles (80 km) lorsque le véhicule est partiellement chargé. Elle est d'environ 19 miles (30 km) lorsque le véhicule est chargé au maximum.

En plus de l'état de charge du véhicule, la distance qui peut être parcourue avec le système de roulage à plat dépend des points suivants :

- Vitesse du véhicule
- Etat de la route
- Température extérieure

La distance qui peut être parcourue avec le système de roulage à plat peut diminuer en cas de sollicitation élevée du véhicule ou de manœuvres brusques, mais elle peut aussi augmenter si vous adoptez un style de conduite modéré.

La distance qui peut être parcourue avec le système de roulage à plat est calculée à partir du moment où un message d'alerte de perte de pression apparaît sur le visuel multifonction.

Vous ne devez pas rouler à plus de 50 mph (80 km/h).

Lors du remplacement d'un ou de plusieurs pneus, tenez compte des indications suivantes prescrites pour le véhicule :

- Dimension
- Version et
- Identification « MOExtended »

Si, en cas de crevaision, il n'est pas possible de monter en post-équipement un pneu MOExtended, un pneu standard peut être utilisé provisoirement. Tenez également compte des dimensions et du modèle (pneus été, pneus hiver).

Départ usine, les véhicules équipés de pneus MOExtended ne disposent pas du kit anticrevaision TIREFIT. Si vous montez sur votre véhicule des pneus qui ne conviennent pas pour le roulage à plat (des pneus hiver, par exemple), équipez-le en plus d'un kit anticrevaision TIREFIT.

Vous pouvez vous procurer un kit anticrevaison TIREFIT dans un atelier qualifié.

Consignes de sécurité importantes

ATTENTION

Pendant un trajet avec le système de roulage à plat, la tenue de route du véhicule se dégrade (par exemple dans les virages, lors d'une forte accélération ou d'un freinage). Il y a risque d'accident.

Ne dépassez pas la vitesse maximale indiquée. Évitez les changements de direction et les manœuvres brusques, ainsi que le franchissement d'obstacles (trottoirs, nids-de-poule, trajets en tout-terrain). Cela vaut en particulier lorsque le véhicule est chargé.

Ne continuez pas à rouler avec le système de roulage à plat si

- vous entendez des bruits sourds
- le véhicule commence à vibrer
- de la fumée se dégage et qu'il émane une odeur de caoutchouc
- l'ESP® intervient en permanence
- des fissures apparaissent sur les flancs des pneus

Après un trajet avec le système de roulage à plat, faites contrôler les jantes par un atelier qualifié. Dans tous les cas, le pneu défectueux doit être remplacé.

Kit anticrevaison TIREFIT

Consignes de sécurité importantes

Le TIREFIT est un kit anticrevaison.

Uniquement pour les Etats-Unis : le kit anticrevaison TIREFIT vous permet d'étancher le pneu, en particulier sa bande de roulement, si les perforations ne sont pas supérieures à 0,16 in (4 mm). Vous pouvez utiliser le TIREFIT jusqu'à une température extérieure de -4 °F (-20 °C).

ATTENTION

Dans les cas suivants, le produit d'étanchement ne peut pas vous dépanner car il ne peut pas étancher le pneu :

- la taille des coupures ou des perforations du pneu est supérieure à la valeur indiquée ci-dessus.
- la jante est endommagée
- vous avez roulé avec le pneu insuffisamment gonflé ou à plat

Il y a risque d'accident.

Ne reprenez pas la route ! Prenez contact avec un atelier qualifié.

ATTENTION

Le scellant à pneu est dangereux pour la santé et provoque des irritations. Elle ne doit pas entrer en contact avec la peau, les yeux ou les vêtements ni être ingéré. N'inhaliez pas les vapeurs de TIREFIT. Conservez le scellant à pneu hors de portée des enfants. Il y a risque de blessure.

Si vous êtes entré en contact avec le scellant à pneu, tenez compte des remarques suivantes :

- En cas de contact avec la peau, rincez immédiatement à l'eau.
- Si le scellant à pneu est entré en contact avec les yeux, rincez immédiatement et soigneusement à l'eau claire.
- En cas d'ingestion de scellant à pneu, rincez immédiatement la bouche avec soin, puis buvez beaucoup d'eau. Ne provoquez pas de vomissements et consultez immédiatement un médecin.
- Changez immédiatement de vêtements s'ils ont été souillés par le scellant à pneu.
- En cas de réaction allergique, consultez immédiatement un médecin.

- Du produit d'étanchement peut couler du flexible de remplissage après utilisation. Il peut alors se former des taches. Par conséquent, rangez le flexible de remplissage dans le sac plastique dans lequel se trouvait le kit anticrevaison TIREFIT.

☑ Protection de l'environnement

Faites éliminer le flacon de produit d'étanchement usagé dans le respect des règles de protection de l'environnement, par exemple par un atelier qualifié.

! Ne faites pas fonctionner le compresseur de gonflage pendant plus de 10 minutes en continu. Sinon, il risque de trop chauffer.

Vous pouvez le remettre en marche une fois qu'il a refroidi.

Suivez les consignes de sécurité du fabricant qui figurent sur l'autocollant apposé sur le compresseur de gonflage.

Utilisation du kit anticrevaison TIREFIT

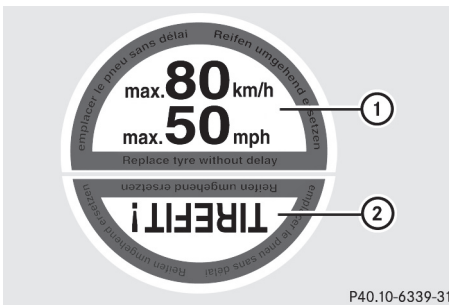

P40.10-6339-31

- ▶ Ne retirez pas les corps étrangers (vis ou clous, par exemple) qui ont pénétré dans le pneu.
- ▶ Sortez le flacon de produit d'étanchement, l'autocollant TIREFIT joint et le compresseur de gonflage du compartiment de rangement qui se trouve sous le plancher du compartiment de chargement (▷ page 282).
- ▶ Apposez la partie ① de l'autocollant TIREFIT sur le combiné d'instruments dans le champ de vision du conducteur.
- ▶ Apposez la partie ② de l'autocollant TIREFIT à proximité de la valve sur la roue du pneu défectueux.

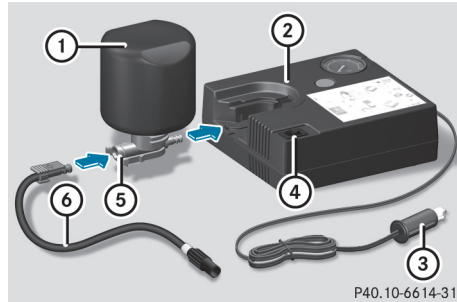

P40.10-6614-31

- ▶ Sortez le flexible de remplissage ⑥ et la fiche ③ du fond du boîtier du compresseur de gonflage ②.
- ▶ Enfoncez la fiche jaune du flexible de remplissage dans le logement du verrou jaune ⑤ du flacon de produit d'étanchement ① jusqu'à encliquetage.
- ▶ Enfoncez le verrou jaune ⑤ du flacon de produit d'étanchement ① dans l'évidement du compresseur de gonflage ②. Les bagues d'étanchéité doivent être orientées vers l'avant. Les 2 languettes du verrou jaune ⑤ doivent s'encliqueter.

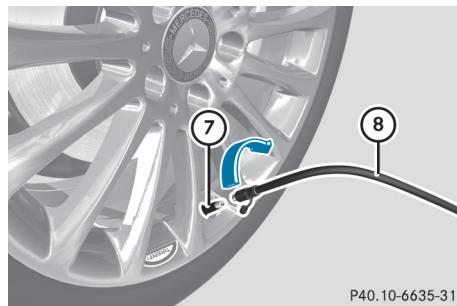

P40.10-6635-31

- ▶ Enlevez le capuchon de la valve ⑦ du pneu défectueux.
- ▶ Vissez le flexible de remplissage ⑧ sur la valve ⑦.
- ▶ Branchez la fiche ③ dans une prise 12 V de votre véhicule. Tenez compte des remarques relatives aux prises (▷ page 259).
- ▶ Tournez la clé en position ① dans le contacteur d'allumage (▷ page 126).
- ▶ Basculez le contacteur ④ du compresseur de gonflage sur la position **ON**. Le compresseur se met en marche. Le gonflage du pneu commence.

Le produit d'étanchement est d'abord injecté dans le pneu. La pression peut alors augmenter brièvement jusqu'à 500 kPa (5 bars, 73 psi) environ.

N'arrêtez pas le compresseur de gonflage pendant cette phase.

- ▶ Laissez tourner le compresseur de gonflage pendant 10 minutes au maximum. Une pression d'au moins 200 kPa (2,0 bars, 29 psi) doit alors être atteinte.

Si une pression de 200 kPa (2,0 bars, 29 psi) est atteinte au bout de 10 minutes, voir « Obtention de la pression de gonflage » (> page 286).

Si une pression de 200 kPa (2,0 bars, 29 psi) n'est pas atteinte au bout de 10 minutes, voir « Non-obtention de la pression de gonflage » (> page 286).

Si du produit d'étanchement s'est échappé, nettoyez le plus rapidement possible les parties touchées. Utilisez de préférence de l'eau claire.

Si du produit d'étanchement a coulé sur vos vêtements, faites-les nettoyer dès que possible avec du perchloréthylène.

Non-obtention de la pression de gonflage

Si une pression de 200 kPa (2,0 bars, 29 psi) n'est pas atteinte au bout de 10 minutes :

- ▶ Arrêtez le compresseur de gonflage.
- ▶ Dévissez le flexible de remplissage de la valve du pneu défectueux.
Tenez compte du fait que du produit d'étanchement risque de s'échapper lors du dévissage du flexible de remplissage.
- ▶ **Uniquement pour les Etats-Unis :** avancez ou reculez très lentement le véhicule d'environ 30 ft (10 m).
- ▶ Essayez de nouveau de gonfler le pneu.
Au bout de 10 minutes maximum, la pression du pneu doit être d'au moins 200 kPa (2,0 bars, 29 psi).

⚠ ATTENTION

Si vous n'obtenez pas la pression prescrite après le laps de temps indiqué, c'est que le pneu est trop fortement endommagé. Dans ce cas, le scellant à pneu ne peut pas vous dépanner. Des pneus endommagés et une pression de gonflage trop basse peuvent fortement compromettre le comportement au

freinage et le comportement routier. Il y a risque d'accident.

Ne reprenez pas la route. Prenez contact avec un atelier qualifié.

Obtention de la pression de gonflage

⚠ ATTENTION

Un pneu étanché à titre temporaire avec le scellant à pneu compromet le comportement routier et ne convient pas pour rouler à une vitesse supérieure. Il y a risque d'accident.

Adaptez votre style de conduite en conséquence et conduisez prudemment. Ne dépassez pas la vitesse maximale indiquée pour un pneu étanché avec le scellant à pneu.

Uniquement pour les Etats-Unis : la vitesse maximale autorisée pour un pneu étanché avec le kit anticrevaision est de 50 mph (80 km/h). La partie supérieure de l'autocollant TIREFIT doit être apposée sur le combiné d'instruments, dans le champ de vision du conducteur.

Si une pression de 200 kPa (2,0 bars, 29 psi) est atteinte au bout de 10 minutes :

- ▶ Arrêtez le compresseur de gonflage.
- ▶ Dévissez le flexible de remplissage de la valve du pneu défectueux.
Tenez compte du fait que du produit d'étanchement risque de s'échapper lors du dévissage du flexible de remplissage.
- ▶ **Uniquement pour les Etats-Unis :** rangez le flacon de produit d'étanchement et le compresseur de gonflage.
- ▶ **Démarrez immédiatement.**
- ▶ Arrêtez le véhicule au bout de 10 minutes environ et contrôlez la pression du pneu avec le compresseur de gonflage.
La pression du pneu doit être à présent d'au moins 130 kPa (1,3 bar, 19 psi).

⚠ ATTENTION

Si vous n'obtenez pas la pression indiquée après ce court trajet, c'est que le pneu est trop fortement endommagé. Dans ce cas, le scellant à pneu ne peut pas vous dépanner. Des pneus endommagés et une pression de gonflage trop basse peuvent fortement com-

promettre le comportement au freinage et le comportement routier. Il y a risque d'accident.

Ne reprenez pas la route. Prenez contact avec un atelier qualifié.

i Uniquement pour les Etats-Unis: si vous vous retrouvez dans le cas cité précédemment, contactez un point de service Mercedes-Benz. Vous pouvez aussi appeler le 1-800-FOR-MERCEdes (aux Etats-Unis) ou le 1-800-387-0100 (au Canada).

► **Uniquement pour les Etats-Unis:** si la pression est encore de 130 kPa (1,3 bar, 19 psi) au moins, corrigez-la. Pour connaître les valeurs appropriées, voir la plaque d'information sur les pneus et le chargement située sur le montant B côté conducteur ou le tableau des pressions de gonflage des pneus qui se trouve dans la trappe du réservoir.

► **Augmentation de la pression:** mettez le compresseur de gonflage en marche.

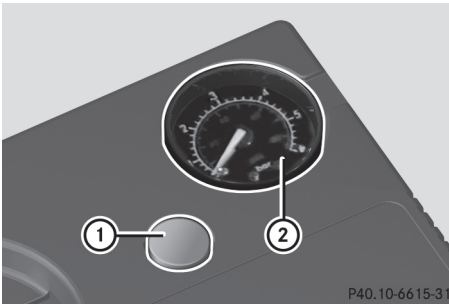

► **Diminution de la pression:** appuyez sur la touche de dégonflage ① qui se trouve à côté du manomètre ②.

► Lorsque la pression de gonflage est correcte, dévissez le flexible de remplissage de la valve du pneu étanché. Tenez compte du fait que du produit d'étanchement risque de s'échapper lors du dévissage du flexible de remplissage.

► Revissez le capuchon sur la valve du pneu étanché.

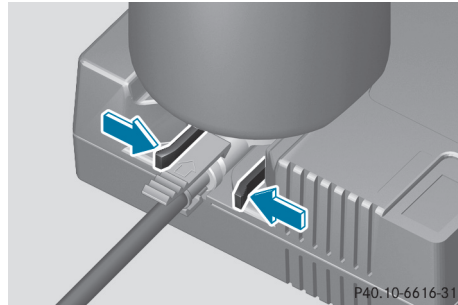

- Pour retirer le flacon de produit d'étanchement du compresseur de gonflage, pressez les languettes du verrou jaune.
- Retirez le flacon de produit d'étanchement du compresseur de gonflage.
Le flexible de remplissage reste fixé sur le flacon de produit d'étanchement.
- Roulez jusqu'à l'atelier qualifié le plus proche et faites remplacer le pneu.
- Faites remplacer le flacon de produit d'étanchement et le flexible de remplissage dès que possible par un atelier qualifié.
- Faites remplacer le flacon de produit d'étanchement tous les 4 ans par un atelier qualifié.

Batterie du véhicule

Consignes de sécurité importantes

Les interventions sur la batterie, telles que la dépose ou la pose, requièrent l'utilisation d'outils spéciaux et exigent des connaissances spécialisées. Par conséquent, confiez toujours les interventions sur la batterie à un atelier qualifié.

ATTENTION

Les travaux effectués de façon non conforme sur la batterie peuvent par exemple provoquer un court-circuit. Cela peut entraîner des limitations du fonctionnement de systèmes importants pour la sécurité, tels que le système d'éclairage, l'ABS (système antiblocage de roues) ou l'ESP® (régulation du comportement dynamique). La sécurité de fonctionnement de votre véhicule peut être compromise.

Vous risquez de perdre le contrôle du véhicule, par exemple

- lors des freinages
- en cas de mouvements de braquage brusques et/ou si vous roulez à une vitesse inadaptée

Il y a risque d'accident.

En cas de court-circuit ou d'incident similaire, prenez immédiatement contact avec un atelier qualifié. Ne reprenez pas la route. Confiez toujours les interventions sur la batterie à un atelier qualifié.

Pour de plus amples informations sur l'ABS, voir (> page 64), et sur l'ESP®, voir (> page 67).

ATTENTION

L'accumulation d'électricité statique peut provoquer des étincelles et enflammer le mélange gazeux très explosif qui se dégage de la batterie. Il y a risque d'explosion.

Touchez la carrosserie métallique immédiatement avant de toucher la batterie, afin d'éliminer l'électricité statique présente.

Ce mélange gazeux très explosif se forme lorsque vous chargez la batterie ou que vous utilisez l'aide au démarrage.

Veillez toujours à ce que ni vous ni la batterie ne soyez chargés en électricité statique. L'électricité statique est provoquée par exemple

- par le port de vêtements en matière synthétique
- par le frottement des vêtements sur le siège
- lorsque vous déplacez une batterie en la tirant ou en la poussant sur de la moquette ou sur toute autre surface synthétique
- lorsque vous frottez la batterie avec des chiffons

ATTENTION

Lors du processus de charge, la batterie produit de l'hydrogène. Si vous provoquez un court-circuit ou si des étincelles se forment, l'hydrogène risque de s'enflammer. Il y a risque d'explosion.

- Assurez-vous toujours que, la cosse du pôle positif de la batterie branchée n'entre pas en contact avec les pièces du véhicule.
- Ne posez jamais d'objets métalliques ni d'outils sur la batterie.
- Lors du branchement et du débranchement de la batterie, tenez impérativement compte de l'ordre des opérations indiqué pour les cosses de la batterie.
- Lors de l'aide au démarrage, assurez-vous toujours de raccorder uniquement les cosses de batterie de polarité identique.
- Lors de l'aide au démarrage, tenez impérativement compte de l'ordre des opérations indiqué pour le branchement et le débranchement du câble de dépannage.
- Ne branchez ou ne débranchez pas les cosses de la batterie lorsque le moteur tourne.

ATTENTION

L'électrolyte est corrosif. Il y a risque de blessure.

Évitez tout contact avec la peau, les yeux ou les vêtements. N'inhalez pas les gaz qui se dégagent de la batterie. Ne vous penchez pas au-dessus de la batterie. Tenez les batteries hors de portée des enfants. Rincez immédiatement et soigneusement les projections d'électrolyte avec beaucoup d'eau claire et consultez immédiatement un médecin.

Protection de l'environnement



Les batteries contiennent des substances polluantes. La loi interdit de les éliminer avec les ordures ménagères. Elles doivent être récupérées séparément et valorisées dans le respect des règles de protection de l'environnement.



Éliminez les batteries dans le respect des règles de protection de l'environnement. Déposez les batteries

déchargées dans un atelier qualifié ou dans un point de récupération des batteries usagées.

! Faites contrôler régulièrement la batterie par un atelier qualifié.

Respectez les échéances de maintenance qui figurent dans le carnet de maintenance ou adressez-vous à un atelier qualifié pour de plus amples informations.

! Confiez toujours les interventions sur la batterie à un atelier qualifié. Si, exceptionnellement, vous devez impérativement débrancher vous-même la batterie, respectez les points suivants :

- Arrêtez le moteur et retirez la clé. Sur les véhicules équipés de la fonction KEYLESS-GO, assurez-vous que le contact n'est pas mis. Veillez à ce que tous les voyants qui se trouvent sur le combiné d'instruments soient éteints. Sinon, vous risquez d'endommager des organes électroniques, tels que l'alternateur.
- Débranchez d'abord la cosse du pôle négatif, puis celle du pôle positif. N'interventez en aucun cas les cosses. Sinon, l'électronique du véhicule pourrait être endommagée.
- Véhicules équipés d'une boîte de vitesses automatique : la boîte de vitesses reste bloquée sur la position **P** lorsque la batterie est débranchée. Le véhicule est immobilisé. Vous ne pouvez alors plus déplacer le véhicule.

La batterie et le cache de la cosse du pôle positif doivent toujours être montés correctement lors de l'utilisation.

Pour manipuler la batterie, suivez les consignes de sécurité et prenez les mesures de protection qui s'imposent.



Risque d'explosion



Il est interdit de fumer ou d'approcher un feu ou une flamme nue au cours de la manipulation de la batterie. Evitez la formation d'étincelles.



L'électrolyte est corrosif. Evitez tout contact avec la peau, les yeux ou les vêtements.

Portez des vêtements de protection appropriés, en particulier des gants, un tablier et une protection faciale.

Rincez immédiatement les projections d'électrolyte à l'eau claire. Si nécessaire, consultez un médecin.

Portez des lunettes de protection.



Eloignez les enfants.



Suivez les instructions d'utilisation.

Pour des raisons de sécurité, Mercedes-Benz vous recommande d'utiliser uniquement les batteries testées et agréées par Mercedes-Benz pour votre véhicule. Ces batteries garantissent une meilleure étanchéité afin que les occupants du véhicule ne soient pas brûlés par l'acide au cas où elles seraient endommagées lors d'un accident.

La batterie du véhicule doit toujours être suffisamment chargée pour que sa durée de vie soit aussi longue que prévue.

Comme d'autres batteries, la batterie du véhicule peut se décharger avec le temps lorsque vous n'utilisez pas le véhicule. Dans ce cas, faites débrancher la batterie par un atelier qualifié. Vous pouvez également la brancher à un chargeur recommandé par Mercedes-Benz afin de maintenir son niveau de charge. Pour de plus amples informations, adressez-vous à un atelier qualifié.

Si vous utilisez le véhicule le plus souvent pour des trajets courts ou si vous l'immobilisez pendant une longue période, faites contrôler l'état de charge de la batterie plus fréquemment. Si vous souhaitez immobiliser votre véhicule pendant une période prolongée, faites-vous conseiller par un atelier qualifié.

Lorsque vous changez la batterie de votre véhicule, utilisez uniquement une batterie recommandée par Mercedes-Benz.

Retirez la clé lorsque vous arrêtez le véhicule et n'avez besoin d'aucun consommateur électri-

que. Le véhicule ne consomme alors qu'une très faible quantité d'énergie et vous ménager la batterie.

Après une coupure de courant (suite à la décharge de la batterie, par exemple), effectuez les opérations suivantes :

- Réglage de la montre par l'intermédiaire du système multimédia (voir la notice d'utilisation numérique)
- Réinitialisation de la fonction de rabattement et de déploiement automatiques des rétroviseurs extérieurs par un déploiement unique (> page 100)

Charge de la batterie

ATTENTION

Un mélange gazeux explosif peut s'échapper de la batterie pendant la charge ou lors de l'aide au démarrage. Il y a risque d'explosion.

Évitez impérativement d'approcher un feu ou une flamme nue, de provoquer des étincelles ou de fumer. Assurez-vous que l'aération soit suffisante pendant la charge ou lors de l'aide au démarrage. Ne vous penchez pas au-dessus de la batterie.

ATTENTION

L'électrolyte est corrosif. Il y a risque de blessure.

Évitez tout contact avec la peau, les yeux ou les vêtements. N'inhalez pas les gaz qui se dégagent de la batterie. Ne vous penchez pas au-dessus de la batterie. Tenez les batteries hors de portée des enfants. Rincez immédiatement et soigneusement les projections d'électrolyte avec beaucoup d'eau claire et consultez immédiatement un médecin.

ATTENTION

Une batterie déchargée peut déjà geler dès que la température est voisine du point de

congélation. Si vous utilisez l'aide au démarrage ou si vous chargez la batterie, des gaz peuvent s'échapper de la batterie. Il y a risque d'explosion.

Laissez toujours une batterie gelée dégeler avant de la charger ou d'utiliser l'aide au démarrage.

 Utilisez toujours un chargeur équipé d'un limiteur de la tension de charge à 14,8 V maximum.

 Chargez la batterie uniquement par le point de survoltage.

Le point d'aide au démarrage se trouve dans le compartiment moteur (> page 291).

► Ouvrez le capot.

► Raccordez le chargeur à la borne positive et au point de masse dans le même ordre que l'autre batterie lors de l'aide au démarrage du moteur (> page 291).

Lorsque la température extérieure est basse ou que les voyants de contrôle et d'alerte qui se trouvent sur le combiné d'instruments ne s'allument pas, la batterie déchargée est très probablement gelée. Dans ce cas, ne chargez pas la batterie et n'utilisez pas l'aide au démarrage. La durée de vie d'une batterie dégelée peut être réduite. Le démarrage peut en être affecté, en particulier lorsque la température est basse. Faites contrôler la batterie dégelée par un atelier qualifié.

Ne chargez en aucun cas la batterie lorsqu'elle est montée dans le véhicule, à moins que vous n'utilisiez un chargeur testé et agréé par Mercedes-Benz. Un chargeur spécialement adapté aux véhicules Mercedes-Benz, testé et agréé par Mercedes-Benz, est disponible en accessoire. Ce chargeur permet de charger la batterie lorsqu'elle est montée. Pour en savoir plus sur ce produit et sur sa disponibilité, adressez-vous à un point de service Mercedes-Benz. Avant de charger la batterie, nous vous recommandons de lire la notice d'utilisation du chargeur.

Aide au démarrage du moteur

Pour l'aide au démarrage, utilisez uniquement le point d'aide au démarrage qui se trouve dans le compartiment moteur et qui comprend la borne positive et le point de masse.

ATTENTION

L'électrolyte est corrosif. Il y a risque de blessure.

Évitez tout contact avec la peau, les yeux ou les vêtements. N'inhalez pas les gaz qui se dégagent de la batterie. Ne vous penchez pas au-dessus de la batterie. Tenez les batteries hors de portée des enfants. Rincez immédiatement et soigneusement les projections d'électrolyte avec beaucoup d'eau claire et consultez immédiatement un médecin.

ATTENTION

Un mélange gazeux explosif peut s'échapper de la batterie pendant la charge ou lors de l'aide au démarrage. Il y a risque d'explosion.

Évitez impérativement d'approcher un feu ou une flamme nue, de provoquer des étincelles ou de fumer. Assurez-vous que l'aération soit suffisante pendant la charge ou lors de l'aide au démarrage. Ne vous penchez pas au-dessus de la batterie.

ATTENTION

Lors du processus de charge, la batterie produit de l'hydrogène. Si vous provoquez un court-circuit ou si des étincelles se forment, l'hydrogène risque de s'enflammer. Il y a risque d'explosion.

- Assurez-vous toujours que, la cosse du pôle positif de la batterie branchée n'entre pas en contact avec les pièces du véhicule.
- Ne posez jamais d'objets métalliques ni d'outils sur la batterie.
- Lors du branchement et du débranchement de la batterie, tenez impérativement compte de l'ordre des opérations indiqué pour les cosses de la batterie.
- Lors de l'aide au démarrage, assurez-vous toujours de raccorder uniquement les cosses de batterie de polarité identique.
- Lors de l'aide au démarrage, tenez impérativement compte de l'ordre des opérations indiqué pour le branchement et le débranchement du câble de dépannage.
- Ne branchez ou ne débranchez pas les cosses de la batterie lorsque le moteur tourne.

ATTENTION

Une batterie déchargée peut déjà geler dès que la température est voisine du point de congélation. Si vous utilisez l'aide au démarrage ou si vous chargez la batterie, des gaz peuvent s'échapper de la batterie. Il y a risque d'explosion.

Laissez toujours une batterie gelée dégeler avant de la charger ou d'utiliser l'aide au démarrage.

! Évitez les tentatives de démarrage répétées ou prolongées. Sinon, le carburant non brûlé risque d'endommager le catalyseur.

Lorsque la température extérieure est basse ou que les voyants de contrôle et d'alerte qui se trouvent sur le combiné d'instruments ne s'allument pas, la batterie déchargée est très probablement gelée. Dans ce cas, n'utilisez pas l'aide au démarrage et ne chargez pas la batterie. Laissez-la d'abord dégeler. La durée de vie d'une batterie dégelée peut être réduite. Le démarrage peut en

être affecté, en particulier lorsque la température est basse. Faites contrôler la batterie dégelée par un atelier qualifié.

Ne démarrez pas le véhicule avec un chargeur rapide. Lorsque la batterie est déchargée, le moteur peut être démarré à l'aide de la batterie d'un autre véhicule (ou d'une autre batterie) et de câbles de dépannage. Tenez compte pour cela des remarques suivantes :

- La batterie n'est pas accessible dans tous les véhicules. Si la batterie de l'autre véhicule n'est pas accessible, le moteur peut être démarré à l'aide d'une autre batterie ou d'un dispositif d'aide au démarrage.
- Utilisez l'aide au démarrage uniquement lorsque le moteur et le système d'échappement sont froids.
- Ne démarrez pas le moteur lorsque la batterie est gelée. Laissez d'abord dégeler la batterie.
- Utilisez l'aide au démarrage uniquement si la batterie de dépannage a une tension nominale de 12 V.
- Utilisez uniquement des câbles de dépannage non endommagés de section suffisante et munis de pinces isolées.
- Veillez à ce que les véhicules ne se touchent pas.

Assurez-vous que

- les câbles de dépannage ne sont pas endommagés
 - les parties non isolées des pinces n'entrent pas en contact avec d'autres pièces métalliques tant que les câbles de dépannage sont branchés sur la batterie
 - les câbles de dépannage ne puissent pas entrer en contact avec des pièces pouvant se mettre en mouvement lorsque le moteur tourne (poulie de la courroie trapézoïdale ou ventilateur, par exemple)
- Serrez le frein de stationnement électrique.
- Mettez la boîte de vitesses sur **P**.
- Ramenez la clé en position **0** dans le contacteur d'allumage, puis retirez-la.
- Arrêtez tous les consommateurs électriques (chauffage de la lunette arrière ou éclairage, etc.).
- Ouvrez le capot.

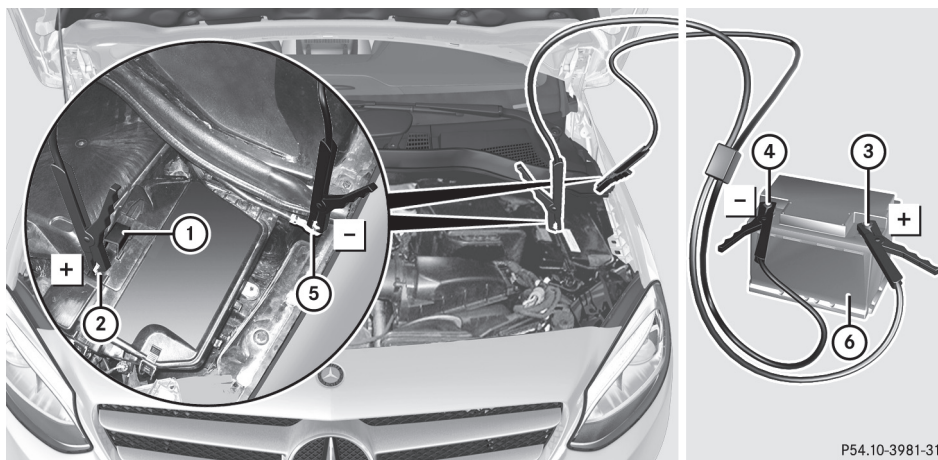

Le numéro ⑥ indique la batterie chargée de l'autre véhicule ou un dispositif d'aide au démarrage.

- ▶ Comprimez le cache ① qui se trouve sur la borne positive ② et poussez-le vers l'arrière.
- ▶ Reliez la borne positive ② de votre véhicule au pôle positif ③ de l'autre batterie ⑥ avec le câble de dépannage. Commencez par votre batterie.
- ▶ Laissez tourner le moteur du véhicule de dépannage au ralenti.
- ▶ Reliez le pôle négatif ④ de l'autre batterie ⑥ au point de masse ⑤ de votre véhicule avec le câble de dépannage. Commencez par l'autre batterie ⑥.
- ▶ Si la batterie est entièrement déchargée, laissez la batterie de dépannage branchée pendant quelques minutes avant d'effectuer une tentative de démarrage. Cela permet de charger un peu la batterie vide.
- ▶ Démarrez le moteur.
- ▶ Laissez tourner les moteurs pendant quelques minutes avant de débrancher le câble de dépannage.
- ▶ Débranchez d'abord le câble de dépannage qui relie le point de masse ⑤ et le pôle négatif ④, puis celui qui relie la borne positive ② et le pôle positif ③. Commencez dans les 2 cas par les contacts de votre véhicule.
- ▶ Fermez le cache ① de la borne positive ② après le retrait des câbles de dépannage.
- ▶ Fermez le capot.
- ▶ Faites contrôler la batterie par un atelier qualifié.

i L'aide au démarrage du moteur n'est pas un état de fonctionnement normal.

i Vous pouvez vous procurer ces câbles de dépannage et obtenir des informations complémentaires sur l'aide au démarrage du moteur dans tous les ateliers qualifiés.

Remorquage et démarrage du moteur par remorquage du véhicule

Consignes de sécurité importantes

ATTENTION

Certaines fonctions importantes pour la sécurité ne sont pas disponibles ou ne le sont que de manière limitée si

- le moteur ne tourne pas
- le système de freinage ou la direction assistée sont en panne
- l'alimentation électrique ou le réseau de bord sont en panne

Lorsque votre véhicule est remorqué, vous devez fournir un effort beaucoup plus important pour diriger et freiner le véhicule. Il y a risque d'accident.

Dans de tels cas, utilisez une barre de remorquage. Avant de remorquer le véhicule, assurez-vous que la direction n'est pas bloquée.

ATTENTION

Lorsque le blocage du volant est enclenché, vous ne pouvez plus diriger le véhicule. Il y a risque d'accident.

Mettez toujours le contact lorsque vous remorquez le véhicule avec un câble ou une barre de remorquage.

ATTENTION

Si le poids du véhicule à remorquer est supérieur au poids total autorisé de votre véhicule,

- l'anneau de remorquage peut être arraché
 - l'attelage peut tanguer, voire se renverser
- Il y a risque d'accident.

Avant de remorquer un autre véhicule, vérifiez que son poids n'est pas supérieur au poids total autorisé de votre véhicule.

Vous trouverez des indications relatives à la masse totale autorisée sur la plaque constructeur de votre véhicule (▷ page 327).

! Lorsque le freinage d'urgence assisté actif, le pilote automatique de régulation de distance DISTRONIC ou la fonction HOLD sont activés, le véhicule freine automatiquement dans certaines situations.

Pour éviter d'endommager le véhicule, désactivez ces systèmes dans les situations suivantes ou similaires :

- en cas de remorquage
- lors du passage dans une station de lavage automatique

! Assurez-vous que le frein de stationnement électrique est desserré. Si le frein de stationnement électrique est en panne, adressez-vous à un atelier qualifié.

! Fixez le câble ou la barre de remorquage uniquement aux anneaux de remorquage. Sinon, le véhicule pourrait être endommagé.

! N'utilisez pas les anneaux de remorquage pour dégager le véhicule. Cela peut endommager le véhicule. En cas de doute, faites dégager le véhicule à l'aide d'une grue.

! Lors du remorquage, roulez lentement et sans à-coups. Une force de traction trop élevée peut endommager les véhicules.

! Vous ne devez pas remorquer le véhicule sur plus de 30 miles (50 km). Ne roulez pas à plus de 30 mph (50 km/h) lors du remorquage.

Si le véhicule doit être remorqué sur plus de 30 miles (50 km) il est nécessaire de soulever complètement le véhicule et de le faire transporter.

! N'utilisez pas de dispositif de remorquage doté d'élingues de levage pour remorquer le véhicule. Sinon, le véhicule pourrait être endommagé.

! Lors du remorquage de véhicules équipés de la fonction KEYLESS-GO, utilisez la clé au lieu de la touche de démarrage et d'arrêt. Sinon, il se peut que la boîte de vitesses automatique passe sur la position **P** lorsque vous ouvrez la porte du conducteur ou du passager, ce qui peut entraîner des dommages au niveau de la boîte de vitesses.

! Les véhicules équipés d'une boîte de vitesses automatique ne doivent pas être démarrés par remorquage. Sinon, la boîte de vitesses pourrait être endommagée.

Il est préférable de faire transporter votre véhicule plutôt que de le remorquer.

Si le véhicule ne peut plus rouler suite à un accident ou à une panne, vous disposez des possibilités suivantes :

- Transport du véhicule
En règle générale, faites transporter le véhicule.
- Remorquage du véhicule avec câble ou barre de remorquage
Ne remorquez le véhicule que dans des cas exceptionnels.

La batterie doit être branchée et chargée. Sinon, vous ne pouvez pas

- tourner la clé en position **2** dans le contacteur d'allumage
- desserrer le frein de stationnement électrique
- mettre la boîte de vitesses sur **N**

Le fonctionnement du frein de stationnement électrique et du verrou de stationnement dépend de la tension du réseau de bord.

Si la tension du réseau de bord est basse ou si le système présente un défaut, il se peut que

- le frein de stationnement desserré ne puisse pas être serré ou que
- la boîte de vitesses ne puisse plus passer sur **P**.

Couper les consommateurs non nécessaires (autoradio, par exemple).

Avant de remorquer le véhicule, désactivez le verrouillage automatique (▷ page 196). Sinon, le véhicule pourrait se verrouiller de manière intempestive pendant qu'il est poussé ou remorqué.

Pose et dépose de l'anneau de remorquage

Pose de l'anneau de remorquage

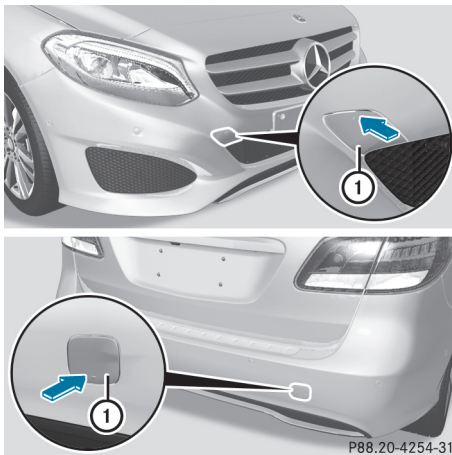

Les logements de l'anneau de remorquage amovible se trouvent dans les pare-chocs. Ils sont situés à l'avant et à l'arrière, sous les caches ①.

- ▶ Retirez l'anneau de remorquage du bac de rangement.
L'anneau de remorquage se trouve sous le plancher du compartiment de chargement avec l'outillage de bord (▷ page 282).
Véhicules équipés du kit anticrevaillon TIRE-FIT: l'anneau de remorquage se trouve sous le compresseur de gonflage (▷ page 282).
- ▶ Appuyez sur le cache ①, au niveau du repère, dans le sens de la flèche.
- ▶ Ecartez le cache ① de l'orifice.
- ▶ Vissez l'anneau de remorquage jusqu'en butée en le tournant vers la droite et serrez-le à fond.

Dépose de l'anneau de remorquage

- ▶ Desserrez l'anneau de remorquage et dévissez-le.
- ▶ Mettez le cache ① en place sur le pare-chocs et appuyez dessus jusqu'à ce qu'il soit verrouillé.
- ▶ Rangez l'anneau de remorquage dans le bac de rangement qui se trouve sous le plancher

du compartiment de chargement (▷ page 282).

- ▶ Véhicules équipés du kit anticrevaillon TIRE-FIT: rangez le compresseur de gonflage (▷ page 282).

Remorquage du véhicule avec l'essieu avant soulevé

Pour remorquer votre véhicule avec l'essieu avant soulevé, respectez les consignes de sécurité importantes (▷ page 293).

Le remorquage du véhicule avec l'essieu avant soulevé est possible uniquement sur les véhicules sans transmission intégrale 4MATIC.

❗ Les véhicules équipés de la transmission intégrale 4MATIC ne doivent pas être remorqués avec l'essieu avant ou l'essieu arrière soulevé car cela entraîne des dommages au niveau de la boîte de vitesses.

Les véhicules équipés de la transmission intégrale 4MATIC doivent être remorqués avec les 2 essieux au sol ou être transportés.

❗ Si vous faites remorquer le véhicule avec l'essieu avant soulevé, vous devez couper le contact. Sinon, une intervention de l'ESP® pourrait endommager le système de freinage.

- ▶ **Véhicules équipés de la fonction KEYLESS-GO ou de la fonction de démarrage KEYLESS-GO:** vous devez utiliser la clé au lieu de la touche de démarrage et d'arrêt (▷ page 127).
- ▶ Assurez-vous que le véhicule est à l'arrêt.
- ▶ Tournez la clé en position ② dans le contacteur d'allumage.
- ▶ Lorsque le véhicule est à l'arrêt, appuyez sur la pédale de frein et maintenez-la enfoncée.
- ▶ Mettez la boîte de vitesses automatique sur **P**.
- ▶ Relâchez la pédale de frein.
- ▶ Desserrez le frein de stationnement électrique.
- ▶ Désactivez le verrouillage automatique (▷ page 196).
- ▶ Allumez les feux de détresse (▷ page 106).
- ▶ Tournez la clé en position ① dans le contacteur d'allumage et laissez-la dans le contacteur d'allumage.

Remorquage du véhicule avec les 2 essieux au sol

Pour faire remorquer votre véhicule, respectez les consignes de sécurité importantes (▷ page 293).

- ▶ **Véhicules équipés de la fonction KEYLESS-GO ou de la fonction de démarrage KEYLESS-GO:** vous devez utiliser la clé au lieu de la touche de démarrage et d'arrêt (▷ page 127).

La boîte de vitesses automatique passe automatiquement sur **P** si vous ouvrez la porte du conducteur ou celle du passager ou si vous retirez la clé du contacteur d'allumage. Pour que la boîte de vitesses automatique reste sur **N** lors du remorquage, effectuez impérativement les opérations suivantes :

- ▶ Assurez-vous que le véhicule est à l'arrêt.
- ▶ Tournez la clé en position **2** dans le contacteur d'allumage.
- ▶ Appuyez sur la pédale de frein et maintenez-la enfoncée.
- ▶ Mettez la boîte de vitesses automatique sur **N**.
- ▶ Laissez la clé en position **2** dans le contacteur d'allumage.
- ▶ Relâchez la pédale de frein.
- ▶ Desserrez le frein de stationnement électrique.
- ▶ Allumez les feux de détresse (▷ page 106).

- ❗ Lorsque vous remorquez un véhicule et que les feux de détresse sont allumés, utilisez le commodo comme d'habitude pour indiquer les changements de direction. Dans ce cas, seuls les clignotants indiquant la direction souhaitée clignotent. Après que le commodo a été ramené dans sa position initiale, les feux de détresse recommencent à clignoter.

Transport du véhicule

Véhicules équipés d'une boîte de vitesses automatique

- ❗ Lorsque le véhicule est chargé en vue de son transport, ses essieux avant et arrière doivent être immobilisés sur un seul et même véhicule destiné au transport. Un positionnement sur un accouplement du véhicule destiné au

transport n'est pas autorisé. Sinon, la chaîne cinématique risque d'être endommagée.

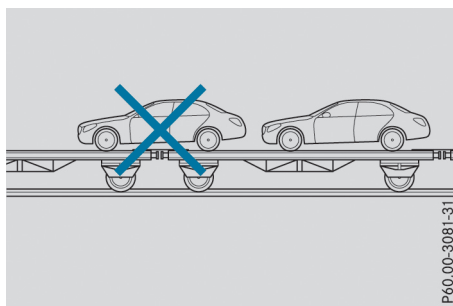

Tous les véhicules

- ❗ Vous ne devez arrimer le véhicule que par les roues, jamais par des éléments du véhicule (composants des essieux ou de la direction, par exemple). Sinon, vous pourriez endommager le véhicule.
- ▶ Tournez la clé en position **2** dans le contacteur d'allumage (▷ page 126).
- ▶ Mettez la boîte de vitesses sur **N**.

Dès que vous faites transporter le véhicule :

- ▶ Immobilisez le véhicule en serrant le frein de stationnement électrique pour l'empêcher de se mettre à rouler.
- ▶ Mettez la boîte de vitesses sur **P**.
- ▶ Ramenez la clé en position **0** dans le contacteur d'allumage, puis retirez-la.
- ▶ Arrimez le véhicule.

Utilisez l'anneau de remorquage lorsque vous transportez le véhicule sur un camion-plateau ou une remorque.

Remarques relatives aux véhicules équipés de la transmission intégrale 4MATIC

- ❗ Les véhicules équipés de la transmission intégrale 4MATIC ne doivent pas être remorqués avec l'essieu avant ou l'essieu arrière soulevé car cela entraîne des dommages au niveau de la boîte de vitesses.

Les véhicules équipés de la transmission intégrale 4MATIC peuvent uniquement être chargés et transportés ou remorqués avec les 2 essieux au sol.

Si la boîte de vitesses ou l'un des essieux sont endommagés, faites transporter le véhicule sur un camion-plateau ou sur une remorque.

En cas de défaut du système électrique :

Si la batterie est défectueuse, la boîte de vitesses automatique est bloquée sur **[P]**. Pour pouvoir mettre la boîte de vitesses automatique sur **[N]**, vous devez alimenter le réseau de bord avec une batterie externe, comme dans le cas de l'aide au démarrage (> page 291).

Faites transporter le véhicule sur un camion-plateau ou sur une remorque.

Démarrage du moteur par remorquage du véhicule (démarrage de secours du moteur)

! Le démarrage du moteur par remorquage du véhicule n'est pas autorisé sur les véhicules équipés d'une boîte de vitesses automatique. Sinon, vous pourriez endommager la boîte de vitesses automatique.

i Pour de plus amples informations sur l'aide au démarrage du moteur, voir (> page 291).

Protection de l'équipement électrique

Consignes de sécurité importantes

ATTENTION

Si vous intervenez au niveau d'un fusible défectueux, le pontez ou le remplacez par un fusible dont le calibre est supérieur, les câbles électriques peuvent subir une surcharge. Un incendie peut alors se déclarer. Il y a risque d'accident et de blessure.

Remplacez toujours les fusibles défectueux par des fusibles neufs spécifiques de même calibre.

! Utilisez uniquement des fusibles agréés pour Mercedes-Benz et du calibre prescrit pour le système concerné. Utilisez uniquement des fusibles portant la mention « S ». Sinon, les composants ou les systèmes peuvent être endommagés.

! Veillez à ce que l'humidité ne pénètre pas dans la boîte à fusibles lorsque le cache est ouvert.

! Veillez à ce que le cache soit bien positionné sur la boîte à fusibles lorsque vous le fermez. Sinon, l'infiltration d'humidité ou la saleté pourraient compromettre le fonctionnement des fusibles.

Les fusibles du véhicule servent à interrompre l'alimentation des circuits électriques défectueux. Lorsqu'un fusible fond, les consommateurs branchés en aval de celui-ci ne fonctionnent plus.

Les fusibles qui ont fondu doivent être remplacés par des fusibles équivalents (même couleur et même calibre). Reportez-vous au plan d'affectation des fusibles pour connaître leur calibre.

Le plan d'affectation des fusibles se trouve dans la boîte à fusibles située sous le plancher côté passager (> page 298).

Si le fusible neuf fond également, faites rechercher et éliminer la cause du problème par un atelier qualifié.

Avant le remplacement des fusibles

- ▶ Immobilisez le véhicule pour qu'il ne puisse pas se mettre à rouler (> page 143).
- ▶ Arrêtez tous les consommateurs électriques.
- ▶ **Véhicules sans fonction KEYLESS-GO**: retirez la clé du contacteur d'allumage.
- ▶ **Véhicules équipés de la fonction de démarrage KEYLESS-GO ou de la fonction KEYLESS-GO**: ouvrez la porte du conducteur. L'électronique du véhicule passe alors en position **[0]**. Cela correspond à « clé retirée ».

Les fusibles sont répartis dans différentes boîtes à fusibles :

- Boîte à fusibles à gauche dans le compartiment moteur, vu dans le sens de la marche
- Boîte à fusibles au niveau du plancher côté passager

Le plan d'affectation des fusibles se trouve dans la boîte à fusibles située sous le plancher côté passager (> page 298).

Boîte à fusibles dans le compartiment moteur

⚠ ATTENTION

Si les essuie-glaces se mettent en marche alors que le capot est ouvert, vous risquez d'être coincé par la tringlerie des essuie-glaces. Il y a risque de blessure.

Arrêtez toujours les essuie-glaces et coupez le contact avant d'ouvrir le capot.

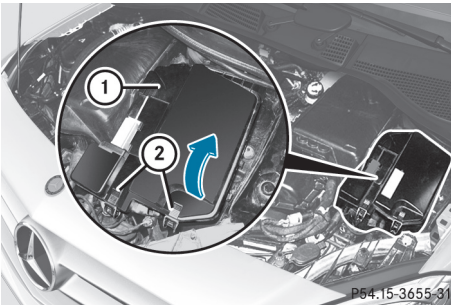

- ▶ Ouvrez le capot.
- ▶ Le cas échéant, éliminez les traces d'humidité sur la boîte à fusibles avec un chiffon sec.
- ▶ **Ouverture :** ouvrez les agrafes de retenue (2).
- ▶ Soulevez le cache (1) dans le sens de la flèche et retirez-le.

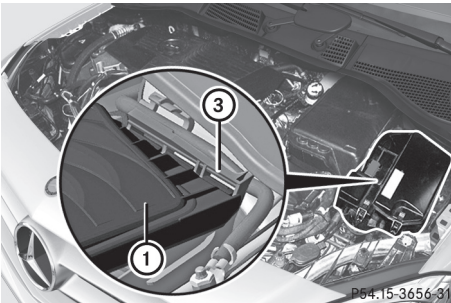

- ▶ **Fermeture :** contrôlez que le joint est positionné correctement sur le cache (1).
- ▶ Introduisez le cache (1) dans les ouvertures (3), à l'arrière de la boîte à fusibles.
- ▶ Abaissez le cache (1).

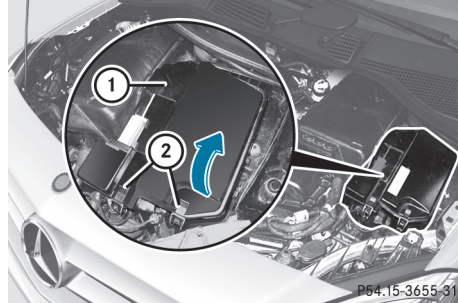

- ▶ Accrochez les agrafes de retenue (2) sur la boîte à fusibles et fermez-les.
- ▶ Fermez le capot.

Boîte à fusibles au niveau du plancher côté passager

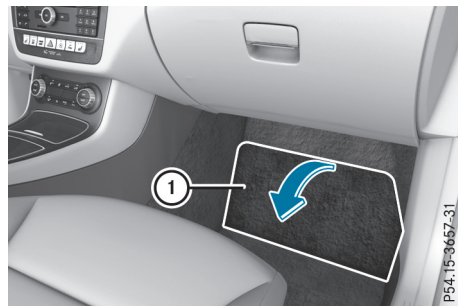

- ▶ **Ouverture :** ouvrez la porte du passager.
- ▶ Enlevez le tapis de sol.
- ▶ Relevez la partie perforée du revêtement du plancher (1) dans le sens de la flèche.

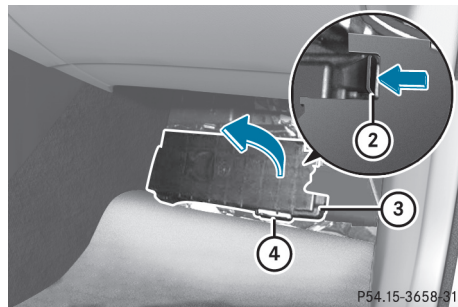

- ▶ Appuyez sur l'agrafe de retenue ② pour déboîter le cache ③.
- ▶ Basculez le cache ③ dans le sens de la flèche jusqu'au cran d'arrêt.
- ▶ Retirez le cache ③ par l'avant.
Le plan d'affectation des fusibles ④ se trouve en bas à droite sur le cache ③.
- ▶ **Fermeture:** introduisez le cache ③ dans les fixations, sur le côté gauche de la boîte à fusibles.
Le cache ③ s'enclenche dans les fixations.
- ▶ Rabattez le cache ③ jusqu'à ce que l'agrafe de retenue ② se verrouille.
- ▶ Rabattez la partie perforée du revêtement du plancher ①.
- ▶ Posez le tapis de sol.

Consignes de sécurité importantes

⚠ ATTENTION

Si vous montez des jantes et des pneus de dimensions incorrectes, les freins de roue ou les composants de la suspension des roues risquent d'être endommagés. Il y a risque d'accident.

Les jantes et les pneus doivent toujours être remplacés par des jantes et des pneus correspondant aux spécifications des pneus d'origine.

Pour les jantes, tenez alors compte des éléments suivants :

- Désignation
- Type

Pour les pneus, tenez alors compte des éléments suivants :

- Désignation
- Fabricant
- Type

⚠ ATTENTION

Un pneu dégonflé compromet fortement le comportement routier, la manœuvrabilité et la capacité de freinage du véhicule. Il y a risque d'accident.

Pneus ne convenant pas pour le roulage à plat :

- Ne roulez jamais avec un pneu dégonflé.
- Remplacez immédiatement le pneu dégonflé par votre roue de secours d'urgence ou votre roue de secours normale ou prenez contact avec un atelier qualifié.

Pneus convenant pour le roulage à plat :

- Tenez compte des remarques et avertissements relatifs aux pneus MOExtended (pneus convenant pour le roulage à plat).

L'utilisation d'accessoires non agréés par Mercedes-Benz pour votre véhicule ou une utilisation incorrecte peuvent compromettre la sécurité de fonctionnement de votre véhicule.

Avant tout achat et utilisation d'accessoires non agréés, renseignez-vous auprès d'un atelier qualifié sur les points suivants :

- Adéquation
- Dispositions légales
- Recommandations d'usine

Vous trouverez de plus amples informations sur les jantes et les pneus sous « Combinaisons de jantes et de pneus » (> page 323).

Pour obtenir des informations sur les combinaisons de jantes et de pneus autorisées, adressez-vous à un point de service Mercedes-Benz.

Vous trouverez des informations sur la pression des pneus

- sur la plaque d'information sur les pneus et le chargement située sur le montant B côté conducteur (> page 309)
- dans le tableau des pressions de gonflage des pneus situé dans la trappe du réservoir (> page 142)
- sous « Pression des pneus » (> page 304)

Pour une bonne utilisation

Informations sur la conduite

Si le véhicule est lourdement chargé, contrôlez la pression des pneus et corrigez-la avant de prendre la route.

Pendant la marche, prêtez attention aux vibrations, aux bruits et à un comportement anormal du véhicule, par exemple lorsque ce dernier tire d'un côté. Cela peut signifier que les jantes ou les pneus sont endommagés. En cas de doute concernant l'état d'un pneu, réduisez la vitesse du véhicule. Arrêtez-vous dès que possible et contrôlez l'état des jantes et des pneus. Des dommages cachés au niveau des pneus peuvent également être à l'origine de ce comportement routier anormal. Si aucun dommage n'est visible, faites contrôler les jantes et les pneus par un atelier qualifié.

Évitez tout pincement des pneus lorsque vous gardez le véhicule. Lorsque vous ne pouvez pas éviter les obstacles (bordures de trottoirs, par exemple), franchissez-les toujours à vitesse réduite et selon un angle obtus. Sinon, vous risquez d'endommager les jantes et les pneus.

Contrôle régulier des jantes et des pneus

⚠ ATTENTION

Des pneus endommagés peuvent entraîner des pertes de pression. Vous risqueriez alors de perdre le contrôle du véhicule. Il y a risque d'accident.

Contrôlez régulièrement l'état des pneus et remplacez immédiatement les pneus endommagés.

Contrôlez l'état des pneus et des jantes au moins 1 fois par mois. Contrôlez l'état des pneus et des jantes après un trajet en tout-terrain ou sur des routes en mauvais état. Des roues endommagées peuvent entraîner des pertes de pression au niveau des pneus. Vérifiez que les pneus ne présentent pas d'endommagements, tels que

- des coupures
- des entailles
- des fissures
- des hernies
- des déformations ou une corrosion importante au niveau des jantes

Contrôlez régulièrement sur tous les pneus la profondeur des sculptures ainsi que l'état de la bande de roulement sur toute la largeur du pneu (▷ page 301). Braquez si nécessaire les roues avant pour pouvoir contrôler plus facilement le côté intérieur.

Toutes les roues doivent disposer d'un capuchon de valve afin de protéger la valve contre l'encrassement et l'humidité. Montez sur les valves de pneu uniquement les capuchons de valve fournis de série ou autres capuchons agréés spécialement par Mercedes-Benz pour votre véhicule. Ne montez aucun autre capuchon de valve ou système (systèmes de contrôle de la pression des pneus, par exemple).

Contrôlez la pression de chacun des pneus à intervalles réguliers ainsi qu'avant les longs trajets. Corrigez la pression des pneus si nécessaire (▷ page 304).

Tenez compte des remarques relatives à la roue de secours compacte (▷ page 309).

La durée de vie d'un pneu dépend entre autres des facteurs suivants :

- Style de conduite
- Pression des pneus
- Distance parcourue

Remarques sur les sculptures des pneus

⚠ ATTENTION

Si la profondeur de la semelle du pneu est insuffisante, l'adhérence des pneus diminue. L'eau ne peut plus être évacuée. Cela entraîne un risque accru d'aquaplanage sur chaussée mouillée, en particulier si vous roulez à une vitesse inadaptée. Il y a risque d'accident.

Si la pression des pneus est trop élevée ou trop basse, il peut arriver que la bande de roulement des pneus ne s'use pas uniformément. Par conséquent, contrôlez régulièrement sur tous les pneus la profondeur de la semelle et l'état de la bande de roulement sur toute la largeur du pneu.

Profondeur minimale de la semelle :

- Pneus été : 3 mm ($\frac{1}{8}$ po)
- Pneus M+S : 4 mm ($\frac{1}{4}$ po)

Pour des raisons de sécurité, faites remplacer les pneus avant que la profondeur minimale prescrite pour la semelle ne soit atteinte.

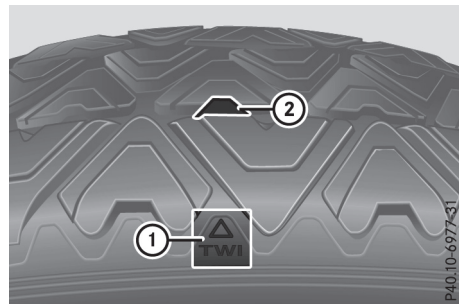

Le repère ① indique l'emplacement auquel l'indicateur ② d'usure de la bande de roulement, qui se présente sous la forme d'une barrette, est intégré dans les sculptures du pneu.

Les indicateurs d'usure de la bande de roulement sont prescrits par la loi. Les indicateurs

sont répartis en 6 points sur la bande de roulement. Ils sont visibles dès que la profondeur des sculptures atteint environ $\frac{1}{16}$ in (1,6 mm). Dans ce cas, l'usure du pneu est telle qu'il doit être remplacé.

Choix, montage et remplacement des pneus

ATTENTION

Si vous dépassez la capacité de charge indiquée sur les pneus ou l'indice de vitesse autorisé, cela peut causer des dommages au niveau des pneus et entraîner leur éclatement. Il y a risque d'accident.

Par conséquent, montez uniquement des pneus dont les dimensions et le type sont agréés pour votre véhicule. Veillez à respecter la capacité de charge des pneus requise pour le véhicule et l'indice de vitesse.

- Ne montez que des jantes et des pneus de même type et de même marque.
Exception : en cas de crevaison, il est possible de ne pas respecter cette consigne. Tenez compte de la section « Pneus MOExtended (pneus convenant pour le roulage à plat) » (> page 283).
- Ne montez que des pneus adaptés au type de jante.
- Lorsque votre véhicule est équipé de pneus neufs, roulez à vitesse modérée pendant les 60 premiers miles (100 km). Ce n'est qu'après que les pneus neufs atteignent leur pleine efficacité.
- N'usez pas trop les pneus. Sinon, leur adhérence sur route mouillée diminue fortement (aquaplanage).
- Remplacez les pneus au plus tard au bout de 6 ans, indépendamment de leur degré d'usure.

Tenez compte des remarques relatives à la roue de secours compacte (> page 283).

Pneus MOExtended (pneus convenant pour le roulage à plat)

Les pneus MOExtended (pneus convenant pour le roulage à plat) vous permettent de poursuivre

votre route même lorsqu'un ou plusieurs pneus sont entièrement dégonflés.

Vous ne pouvez utiliser des pneus MOExtended que lorsque l'avertisseur de perte de pression des pneus est activé et uniquement sur des roues spécialement contrôlés par Mercedes-Benz.

Tenez compte des remarques relatives à la conduite avec des pneus MOExtended en cas de crevaison (> page 283).

Départ usine, les véhicules équipés de pneus MOExtended ne disposent pas du kit anticrevaison TIREFIT. Si vous montez sur votre véhicule des pneus qui ne conviennent pas pour le roulage à plat (des pneus hiver, par exemple), équipez-le en plus d'un kit anticrevaison TIREFIT. Vous pouvez vous procurer un kit anticrevaison TIREFIT dans un atelier qualifié.

Utilisation en hiver

Remarques générales

Avant le début de l'hiver, faites effectuer un service spécial par un atelier qualifié.

Tenez compte des remarques qui figurent dans la section « Permutation des roues » (> page 319).

Conduite avec des pneus été

Les pneus été perdent considérablement en élasticité et par conséquent en adhérence et en capacité de freinage lorsque la température est inférieure à 45 °F (+7 °C). Équipez votre véhicule de pneus M+S. Si vous utilisez des pneus été lorsque les températures sont très basses, cela risque d'entraîner la formation de fissures et les pneus seraient ainsi irrémédiablement endommagés. Mercedes-Benz décline toute responsabilité pour ces dommages.

ATTENTION

Des pneus endommagés peuvent entraîner des pertes de pression. Vous risqueriez alors de perdre le contrôle du véhicule. Il y a risque d'accident.

Contrôlez régulièrement l'état des pneus et remplacez immédiatement les pneus endommagés.

Pneus M+S

ATTENTION

Les pneus M+S dont les sculptures ont une profondeur inférieure à 4 mm (1/6 po) ne conviennent plus pour circuler en hiver et n'offrent plus une adhérence suffisante. Il y a risque d'accident.

Remplacez impérativement les pneus M+S dont les sculptures ont une profondeur inférieure à 4 mm (1/6 po).

Lorsque la température est inférieure à 45 °F (+7 °C), utilisez des pneus hiver ou des pneus toutes saisons. Ces 2 types de pneus portent le sigle M+S.

Lorsque les conditions de circulation sont hivernales, seuls les pneus hiver sur lesquels figure un symbole supplémentaire représentant un flocon de neige  à côté du sigle M+S sont en mesure d'offrir la meilleure adhérence qui soit. Vous n'obtiendrez l'efficacité optimale des systèmes de sécurité active, tels que l'ABS ou l'ESP®, qu'avec ces pneus. Ces pneus ont été conçus spécialement pour rouler dans la neige. Pour garantir une bonne tenue de route, équipez toutes les roues de pneus M+S de même marque et de même profil.

Respectez impérativement la vitesse maximale autorisée pour les pneus M+S.

Une fois les pneus M+S montés :

- ▶ Contrôlez la pression des pneus (▷ page 304).
- ▶ Redémarrez l'avertisseur de perte de pression des pneus (Canada) (▷ page 308).

Chaînes neige

ATTENTION

Si vous montez des chaînes neige sur les roues arrière, celles-ci peuvent frotter contre la carrosserie ou les éléments du train de roulement. Le véhicule ou les pneus peuvent alors être endommagés. Il y a risque d'accident.

Pour éviter de prendre des risques,

- ne montez jamais de chaînes neige sur les roues arrière
- montez les chaînes neige toujours par paire sur les roues avant

! Certaines tailles de pneus n'offrent pas un dégagement suffisant pour monter des chaînes neige. Pour éviter d'endommager le véhicule ou les pneus, tenez compte de la section « Combinaisons de jantes et de pneus » dans le chapitre « Pneus et jantes ».

Pour des raisons de sécurité, Mercedes-Benz vous recommande de monter des chaînes neige agréées pour les véhicules Mercedes-Benz ou des chaînes neige présentant le même standard de qualité. Pour de plus amples informations, adressez-vous à un atelier qualifié.

Si vous souhaitez monter des chaînes neige, tenez compte des remarques suivantes :

- Le montage de chaînes neige n'est pas autorisé sur toutes les combinaisons de jantes et de pneus. Combinaisons de jantes et de pneus autorisées, voir (▷ page 323).
- Utilisez les chaînes neige uniquement lorsque toute la chaussée est recouverte de neige. Déposez les chaînes neige dès que vous ne roulez plus sur des routes enneigées.
- Des dispositions locales peuvent limiter l'utilisation des chaînes neige. Si vous souhaitez monter des chaînes neige, tenez compte des prescriptions correspondantes.
- Ne dépassez pas la vitesse maximale autorisée de 30 mph (50 km/h).
- N'utilisez pas le pilote automatique de stationnement (▷ page 323) si vous avez monté des chaînes neige.

Pour démarrer avec des chaînes neige, vous pouvez désactiver l'ESP® (▷ page 68). Vous avez ainsi la possibilité de faire patiner les roues de manière contrôlée afin d'augmenter la motricité (effet d'accrochage).

Pour de plus amples informations sur la conduite avec une roue de secours compacte, voir (▷ page 323).

Pression des pneus

Remarques relatives à la pression des pneus

Consignes de sécurité importantes

⚠ ATTENTION

Les pneus dont la pression est trop basse ou trop élevée sont exposés aux risques suivants :

- Les pneus peuvent éclater, en particulier lorsque la charge ou la vitesse du véhicule augmentent.
- Les pneus peuvent s'user de manière excessive et/ou irrégulière, ce qui peut réduire fortement leur adhérence.
- Le comportement routier ainsi que la manœuvrabilité et le comportement au freinage du véhicule peuvent être fortement compromis.

Il y a risque d'accident.

Tenez compte des pressions de gonflage recommandées et contrôlez la pression de chacun des pneus, y compris celle de la roue de secours,

- au moins une fois par mois
- si le chargement a été modifié
- avant les longs trajets
- si les conditions d'utilisation ont changé (trajet en tout-terrain, par exemple)

Corrigez la pression des pneus si nécessaire.

- i** Les indications qui figurent sur la plaque d'information sur les pneus et le chargement et dans les tableaux des pressions de gonflage des pneus représentés ici sont fournies à titre d'exemple. Les données relatives à la pression des pneus sont spécifiques à chaque véhicule et peuvent donc différer des valeurs présentées ici. Vous trouverez les pressions de gonflage valables pour votre véhicule sur la plaque d'information sur les pneus et le chargement et dans le tableau des pressions de gonflage des pneus.

Remarques générales

Vous trouverez des indications relatives à la pression des pneus montés départ usine sur votre véhicule sur les plaques d'information présentées ici.

En cas d'utilisation de la roue de secours compacte: reportez-vous aux informations correspondantes qui figurent dans les remarques générales de la section « Roue de secours compacte » (▷ page 309).

Pour de plus amples informations sur la pression des pneus, adressez-vous à un atelier qualifié.

Plaque d'information sur les pneus et le chargement

TIRE RENSEIGNEMENT SUR LES PNEUS ET LE CHARGEMENT		LOADING INFORMATION			
		TOTAL	FRONT AVANT	MIDDLE MILIEU	REAR ARRIÈRE
SEATING CAPACITY NOMBRE DE PLACES		7	2	3	2
The combined weight of occupants and cargo should never exceed Le poids total des occupants et du chargement		kg should never exceed ne doit jamais dépasser		kg or lbs.* XXX kg ou XXX lbs.*	
TIRE PNEU	SIZE DIMENSIONS	COLD TIRE PRESSURE PRESSION DES PNEUS À FROID		SEE OWNER'S MANUAL FOR ADDITIONAL INFORMATION	
FRONT AVANT	255/40 ZR18 99Y XL	200 KPA, 29 PSI		VOIR LE MANUEL DE L'USAGER POUR PLUS DE RENSEIGNEMENTS	
REAR ARRIÈRE	285/35 ZR18 101Y XL	200 KPA, 29 PSI			
SPARE DE SECOURS	175/55-18 95P	420 KPA, 60 PSI			

P40.00-2223-31

① Pressions de gonflage recommandées

La plaque d'information sur les pneus et le chargement se trouve sur le montant B côté conducteur (▷ page 309).

La plaque d'information sur les pneus et le chargement contient les pressions de gonflage recommandées pour des pneus froids. Les pressions de gonflage recommandées sont indiquées sur la base de la charge et de la vitesse maximales autorisées du véhicule.

Tableau des pressions de gonflage des pneus

Le tableau des pressions de gonflage des pneus se trouve à l'intérieur de la trappe du réservoir. Il indique la pression de gonflage de tous les pneus homologués pour ce véhicule et montés d'usine, voir l'illustration (exemple).

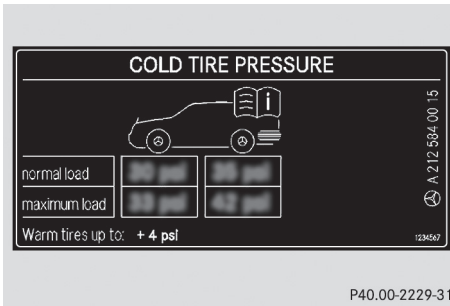

Le tableau des pressions de gonflage des pneus contient les pressions de gonflage recommandées pour des pneus froids pour différentes conditions d'utilisation du véhicule (charge et/ou vitesse).

Si la pression de gonflage est précédée de l'indication de dimensions de pneus, cela signifie que la pression indiquée est uniquement valable pour ces tailles de pneus, voir l'illustration (exemple).

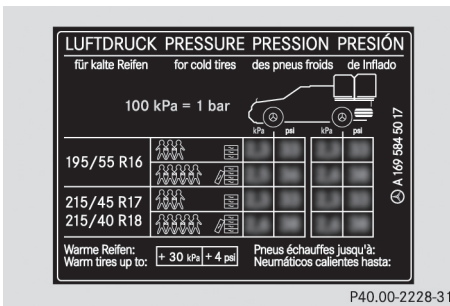

Les états de charge « partiellement chargé » et « chargé au maximum » sont représentés dans le tableau par un nombre différent de personnes et de bagages. Le nombre réel de sièges peut différer.

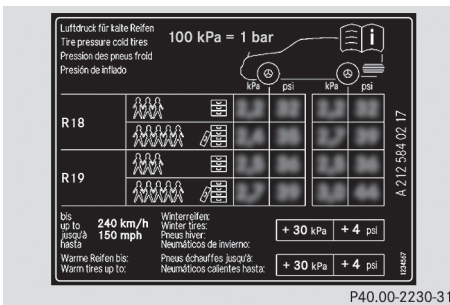

Certains tableaux des pressions de gonflage des pneus mentionnent uniquement le diamètre des jantes (**R18**, par exemple) à la place des dimensions de pneus complètes. Le diamètre des jantes est indiqué dans les dimensions des pneus et figure sur le flanc des pneus (▷ page 313).

Si la pression de gonflage a été réglée conformément aux valeurs basses prévues pour une charge et/ou une vitesse faible, augmentez la pression lorsque

- vous souhaitez rouler avec une charge plus élevée et/ou
- vous souhaitez rouler à une vitesse plus élevée

i La pression de gonflage recommandée dans le tableau des pressions de gonflage des pneus pour une charge élevée et/ou une vitesse élevée peut entraîner une diminution du confort de marche.

Un réglage incorrect de la pression des pneus peut provoquer une surchauffe et une perte de pression soudaine.

Pour de plus amples informations, adressez-vous à un atelier qualifié.

Remarques importantes sur la pression des pneus

⚠ ATTENTION

Lorsque la pression des pneus baisse de manière répétée, il se peut que les jantes, les valves ou les pneus soient endommagés. Une pression de gonflage trop faible peut entraîner l'éclatement d'un pneu. Il y a risque d'accident.

- Recherchez la présence de corps étrangers.
- Contrôlez l'étanchéité de la jante et de la valve.

Si vous ne pouvez pas éliminer les dommages, prenez contact avec un atelier qualifié.

⚠ ATTENTION

Si vous montez un accessoire inadapté sur les valves de pneu, cela peut provoquer une surcharge et entraîner la défaillance des valves, ce qui aurait comme conséquence une perte

de pression des pneus. Les systèmes de contrôle de la pression des pneus proposés dans le cadre du post-équipement maintiennent, de par leur construction, les valves ouvertes. Cela peut également entraîner des pertes de pression au niveau des pneus. Il y a risque d'accident.

Vissez sur les valves de pneu uniquement les capuchons de valve fournis de série ou autres capuchons agréés spécialement par Mercedes-Benz pour votre véhicule.

Utilisez un manomètre approprié pour contrôler la pression des pneus. L'aspect extérieur d'un pneu ne permet aucune déduction concernant sa pression. Sur les véhicules équipés du système électronique de contrôle de la pression des pneus, vous pouvez également vérifier la pression des pneus par l'intermédiaire de l'ordinateur de bord.

La pression et la température des pneus augmentent pendant la marche. Ceci dépend de la vitesse à laquelle vous roulez et de la charge du véhicule.

Corrigez donc la pression uniquement lorsque les pneus sont froids.

Les pneus sont froids lorsque

- le véhicule est resté immobilisé pendant au moins 3 heures sans que les pneus aient été exposés au rayonnement solaire
- vous avez parcouru moins de 1 mile (1,6 km)

La température des pneus varie en fonction de la température ambiante, de la vitesse du véhicule et de la charge des pneus. Si la température des pneus se modifie de 18 °F (10 °C), la pression des pneus varie de 10 kPa (0,1 bar, 1,5 psi) environ. Tenez-en compte lorsque vous contrôlez la pression des pneus chauds. Corrigez la pression des pneus uniquement si elle est trop basse pour les conditions d'utilisation actuelles. Si vous contrôlez la pression de gonflage alors que les pneus sont chauds, vous obtiendrez une valeur supérieure à celle qui aurait été obtenue avec des pneus froids. C'est normal. Ne dégonflez en aucun cas les pneus pour les amener à la valeur prescrite pour les pneus froids. La pression des pneus serait alors trop basse.

Respectez les pressions de gonflage recommandées pour les pneus froids qui figurent

- sur la plaque d'information sur les pneus et le chargement située sur le montant B côté conducteur
- dans le tableau des pressions de gonflage des pneus situé dans la trappe du réservoir (▷ page 142)

Pression de gonflage trop faible ou trop élevée

Pression de gonflage trop faible

ATTENTION

Des pneus dont la pression est trop basse risquent de surchauffer et d'éclater. En outre, ils peuvent s'user de manière excessive et/ou irrégulière, ce qui peut fortement compromettre le comportement au freinage et le comportement routier du véhicule. Il y a risque d'accident.

Évitez les pressions de gonflage trop basses pour chacun des pneus, y compris la roue de secours.

Les pneus qui ne sont pas suffisamment gonflés peuvent

- surchauffer et devenir défectueux
- avoir des répercussions négatives sur la tenue de route du véhicule
- s'user rapidement et de manière irrégulière
- avoir des répercussions négatives sur la consommation de carburant

Pression de gonflage trop élevée

ATTENTION

Les pneus dont la pression est trop élevée peuvent éclater car ils peuvent être plus facilement endommagés par les aspérités de certaines routes, les nids-de-poule, etc. En outre, ils peuvent s'user de manière irrégulière, ce qui peut fortement compromettre le comportement au freinage et le comportement routier du véhicule. Il y a risque d'accident.

Évitez les pressions de gonflage trop élevées pour chacun des pneus, y compris la roue de secours.

Les pneus qui sont trop gonflés peuvent

- allonger la distance de freinage
- avoir des répercussions négatives sur la tenue de route du véhicule
- s'user rapidement et de manière irrégulière
- avoir des répercussions négatives sur le confort de marche
- subir des dommages plus rapidement

Pression de gonflage maximale

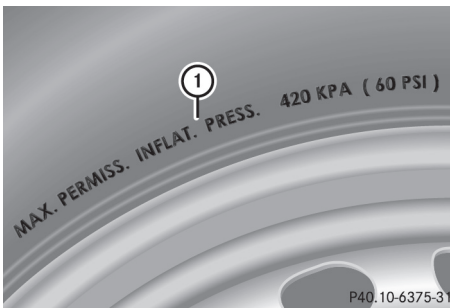

- ① Pression de gonflage maximale autorisée (exemple)

La pression de gonflage maximale autorisée ne doit jamais être dépassée. Lorsque vous réglez la pression des pneus, tenez toujours compte de la pression de gonflage recommandée pour votre véhicule (▷ page 304).

- i** Les valeurs réelles pour les pneus sont spécifiques à chaque véhicule et peuvent différer des valeurs figurant dans l'illustration.

Contrôle de la pression des pneus

Consignes de sécurité importantes

Le système de contrôle de la pression ne vous prévient pas en cas de

- pression réglée incorrecte
- baisse de pression soudaine, due par exemple à l'intrusion d'un corps étranger dans le pneu

Tenez compte des remarques relatives à la pression des pneus (▷ page 304).

Vous trouverez des informations sur les pressions de gonflage pour les pneus de votre véhicule

- sur la plaque d'information sur les pneus et le chargement située sur le montant B
- dans le tableau des pressions de gonflage des pneus situé dans la trappe du réservoir (▷ page 142)
- dans le chapitre « Pression des pneus »

Contrôle manuel de la pression des pneus

Pour déterminer et régler correctement la pression des pneus, procédez comme suit :

- ▶ Retirez le capuchon de la valve du pneu à contrôler.
- ▶ Pressez le manomètre contre la valve.
- ▶ Lisez la pression de gonflage et comparez-la aux valeurs recommandées qui figurent sur la plaque d'information sur les pneus et le chargement ou dans le tableau des pressions de gonflage des pneus (▷ page 304).
- ▶ Si la pression de gonflage est trop basse, augmentez-la afin d'atteindre la valeur recommandée.
- ▶ Si la pression de gonflage est trop élevée, laissez sortir de l'air. Pour cela, appuyez sur la tige métallique de la valve, par exemple à l'aide de la pointe d'un stylo. Contrôlez ensuite à nouveau la pression de gonflage à l'aide du manomètre.
- ▶ Revissez le capuchon sur la valve du pneu.
- ▶ Répétez la procédure pour les autres pneus.

Avertisseur de perte de pression des pneus (uniquement pour le Canada)

Remarques générales

L'avertisseur de perte de pression des pneus se base sur la vitesse de rotation des roues pour contrôler pendant la marche que la pression se maintient à la valeur réglée. Il est alors en mesure de détecter une perte notable de pression dans un pneu. Si la vitesse de rotation d'une roue se modifie en raison d'une baisse de pression dans le pneu, un message d'alerte apparaît sur le visuel multifonction.

L'avertisseur de perte de pression des pneus est reconnaissable lorsqu'il s'affiche sur le visuel

multifonction dans le menu **Mainten.** le message **Surveillance pression pneus activée Redémarrage avec OK.** Vous trouverez des informations sur l'affichage du message dans la section « Redémarrage de l'avertisseur de perte de pression des pneus » (▷ page 308).

Consignes de sécurité importantes

L'avertisseur de perte de pression des pneus ne vous prévient pas si la pression réglée est incorrecte. Tenez compte des remarques relatives aux pressions de gonflage recommandées (▷ page 304).

L'avertisseur de perte de pression des pneus ne vous dispense pas de contrôler régulièrement la pression des pneus. L'avertisseur de perte de pression des pneus n'est pas en mesure de détecter une baisse de pression identique dans plusieurs pneus.

L'avertisseur de perte de pression des pneus ne peut pas vous avertir en cas de perte de pression soudaine, due par exemple à l'intrusion d'un corps étranger dans le pneu. Dans ce cas, vous devez freiner avec précaution jusqu'à l'arrêt complet du véhicule. Ne donnez pas de coups de volant brusques.

L'avertisseur de perte de pression des pneus fonctionne de manière limitée ou avec un certain décalage lorsque

- des chaînes neige sont montées
- les conditions routières sont hivernales
- vous roulez sur un sol meuble (sur du sable ou du gravier, par exemple)
- vous adoptez un style de conduite très sportif (vitesse élevée dans les virages, fortes accélérations)
- vous roulez avec une charge sur le toit ou avec un lourd chargement







Redémarrage de l'avertisseur de perte de pression des pneus

Redémarrez l'avertisseur de perte de pression des pneus lorsque





- vous avez modifié la pression des pneus
 - vous avez remplacé une roue ou un pneu
 - vous avez monté des roues neuves ou des pneus neufs
- ▶ Avant de redémarrer l'avertisseur de perte de pression des pneus, vérifiez que la pression

des 4 pneus est adaptée aux conditions d'utilisation du véhicule.

Vous trouverez la pression de gonflage recommandée sur la plaque d'information sur les pneus et le chargement située sur le montant B. Un tableau des pressions de gonflage des pneus se trouve en outre dans la trappe du réservoir. L'avertisseur de perte de pression des pneus est fiable uniquement si vous avez réglé la pression correcte. Si la pression réglée n'est pas correcte, la surveillance s'effectue à partir d'une valeur erronée.



- ▶ Tenez compte des remarques qui figurent dans la section « Pression des pneus » (▷ page 304).
- ▶ Assurez-vous que la clé se trouve en position  dans le contacteur d'allumage (▷ page 126).
- ▶ Appuyez sur la touche  ou la touche  du volant pour sélectionner le menu **Mainten..**
- ▶ Appuyez sur la touche  ou la touche  pour sélectionner **Pression pneus.**
- ▶ Appuyez sur la touche . Le message **Surveillance pression pneus activée Redémarrage avec OK** apparaît sur le visuel multifonction.

Si vous souhaitez confirmer le redémarrage:

- ▶ Appuyez sur la touche . Le message **Pression pneus à présent OK?** apparaît sur le visuel multifonction.
- ▶ Appuyez sur la touche  ou la touche  pour sélectionner **Oui.**
- ▶ Appuyez sur la touche . Le message **Surveillance pression pneus redémarrée** apparaît sur le visuel multifonction.

Après un cycle d'initialisation, l'avertisseur de perte de pression des pneus surveille la pression des 4 pneus sur la base de la valeur réglée.

Si vous souhaitez interrompre le processus de redémarrage:

- ▶ Appuyez sur la touche . ou
- ▶ Si le message **Pression pneus à présent OK?** apparaît, appuyez sur la touche  ou la touche  pour sélectionner **Annuler.**

- ▶ Appuyez sur la touche **OK**.
Les valeurs de pression mémorisées lors du dernier redémarrage servent de référence pour la surveillance de la pression des pneus.

Chargement du véhicule

Plaques d'information sur les pneus et le chargement

ATTENTION

Des pneus surchargés risquent de surchauffer et d'éclater. Une surcharge des pneus peut par ailleurs compromettre la manœuvrabilité et le comportement routier du véhicule et occasionner une défaillance des freins. Il y a risque d'accident.

Tenez compte de la capacité de charge des pneus. La capacité de charge doit correspondre au moins à la moitié de la charge sur essieu autorisée. Ne surchargez jamais les pneus en dépassant leur charge utile maximale.

2 plaques apposées sur votre véhicule indiquent la charge maximale possible.

- (1) La plaque d'information sur les pneus et le chargement se trouve sur le montant B côté conducteur. La plaque d'information sur les pneus et le chargement indique le nombre maximal d'occupants autorisé ainsi que la charge maximale autorisée. Vous y trouverez en outre des informations sur les dimensions des pneus montés d'usine et sur les pressions de gonflage correspondantes.
- (2) La plaque constructeur se trouve sur le montant B côté conducteur. La plaque constructeur donne des informations sur le poids total autorisé. Ce dernier prend en compte le poids du véhicule, ainsi que toutes les personnes à bord, le carburant et le chargement. Vous trouverez en outre des informations sur la charge maximale autorisée sur les essieux avant et arrière.

La charge maximale sur essieu autorisée correspond au poids maximal pouvant être supporté par un essieu (essieu avant ou arrière). Ne dépassez jamais le poids total autorisé ni la charge maximale autorisée sur les essieux avant et arrière.

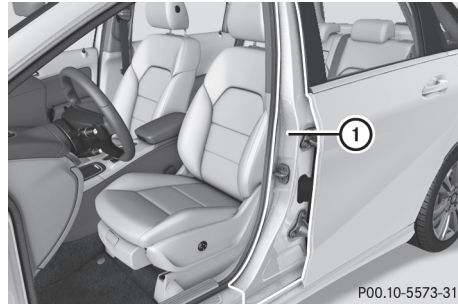

① Montant B, côté conducteur

Poids total maximal autorisé

TIRE		LOADING INFORMATION			
RENSEIGNEMENTS SUR LES PNEUS ET LE CHARGEMENT		TOTAL	FRONT	MIDDLE	REAR
SEATING CAPACITY / NOMBRE DE PLACES		7	AVANT	MILIEU	ARRIÈRE
The combined weight of occupants and cargo should never exceed XXX kg or XXX lbs.* Le poids total des occupants et du chargement ne doit jamais dépasser XXX kg ou XXX lb.*					
TIRE PNEU	SIZE DIMENSIONS	COLD TIRE PRESSURE / PRESSION DES PNEUS À FROID		SEE OWNER'S MANUAL FOR ADDITIONAL INFORMATION / VOIR LE MANUEL DE L'USAGER POUR PLUS DE RENSEIGNEMENTS	
FRONT AVANT	255/40 ZR18 99Y XL	200 KPA, 29 PSI			
REAR ARRIÈRE	285/35 ZR18 101Y XL	200 KPA, 29 PSI			
SPARE DE SECOURS	175/55-18 95P	420 KPA, 60 PSI			

P40.00-2224-31

- ▶ Vous trouverez le poids total maximal autorisé sur la plaque d'information sur les pneus et le chargement ① : « Le poids total des occupants et des bagages ne doit jamais dépasser XXX kg ou XXX lb. »

Le poids total des occupants du véhicule, du chargement et des bagages ne doit pas dépasser la valeur indiquée.

- i** Les indications qui figurent sur la plaque d'information sur les pneus et le chargement illustrée ici sont fournies à titre d'exemple. Le poids total maximal autorisé est spécifique à chaque véhicule et peut donc différer des valeurs présentées ici. Vous trouverez le poids total maximal autorisé dans le cas de votre véhicule sur sa plaque d'information sur les pneus et le chargement.

Nombre de places assises



1 TIRE LOADING INFORMATION
RENSEIGNEMENTS SUR LES PNEUS ET LE CHARGEMENT

SEATING CAPACITY NOMBRE DE PLACES	TOTAL 7	FRONT AVANT 2	MIDDLE MILIEU 3	REAR ARRIÈRE 2
--------------------------------------	---------	------------------	--------------------	-------------------

The combined weight of occupants and cargo should never exceed XXX kg or XXX lb.
Le poids total des occupants et du chargement ne doit jamais dépasser XXX kg ou XXX lb.

TIRE PNEU	SIZE DIMENSIONS	COLD TIRE PRESSURE PRESSION DES PNEUS À FROID	SEE OWNER'S MANUAL FOR ADDITIONAL INFORMATION
FRONT AVANT	255/40 ZR18 99V XL	200 KPA, 29 PSI	VOIR LE MANUEL DE L'USAGER POUR PLUS DE RENSEIGNEMENTS
REAR ARRIÈRE	285/35 ZR18 101Y XL	200 KPA, 29 PSI	
SPARE DE SECOURS	175/55-18 95P	420 KPA, 60 PSI	

P40.00-2225-31

Le nombre maximal de places assises **1** détermine le nombre maximal de personnes pouvant voyager à bord du véhicule. Vous trouverez cette information sur la plaque d'information sur les pneus et le chargement.

i Les indications qui figurent sur la plaque d'information sur les pneus et le chargement illustrée ici sont fournies à titre d'exemple. Le nombre de places assises est spécifique à chaque véhicule et peut donc différer des valeurs présentées ici. Vous trouverez le nombre de places assises de votre véhicule sur sa plaque d'information sur les pneus et le chargement.

Détermination de la charge maximale

Les différentes étapes

La méthode suivante a été développée d'après les dispositions applicables aux fabricants en

Exemple - étapes 1 à 3

Le tableau suivant contient des exemples de calcul de la charge totale et de la charge utile pour différentes configurations de sièges et un nombre différent d'occupants de poids différent. Dans les exemples suivants, on présuppose une charge maximale de 1 500 lb (680 kg). **Cette valeur ne sert qu'à des fins de démonstration.** Utilisez toujours la charge maximale spécifique à votre véhicule qui figure sur la plaque d'information sur les pneus et le chargement de votre véhicule (▷ page 309).

Plus le poids total des occupants est élevé, plus la charge maximale pour les bagages est faible.

vertu du titre 49, partie 575, du Code américain des règlements fédéraux et conformément au « National Traffic and Motor Vehicle Safety Act of 1966 ».

- ▶ **Etape 1 :** recherchez l'indication « The combined weight of occupants and cargo should never exceed XXX kg or XXX lb. » (« Le poids combiné des occupants et de la charge ne doit jamais dépasser XXX kg ou XXX lb ») qui figure sur les pneus et sur la plaque d'information sur les pneus et le chargement de votre véhicule.
- ▶ **Etape 2 :** déterminez le poids cumulé du conducteur et des passagers qui doivent monter à bord.
- ▶ **Etape 3 :** déduisez des XXX kg ou XXX lb le poids cumulé du conducteur et des passagers.
- ▶ **Etape 4 :** le résultat correspond à la charge autorisée pour le chargement et les bagages. Exemple : pour une valeur « XXX » égale à 1 400 lb et 5 occupants de 150 lb chacun, la charge maximale pour le chargement et les bagages s'élève à 650 lb (1 400 - 750 (5 x 150) = 650 lb).
- ▶ **Etape 5 :** déterminez le poids cumulé du chargement et des bagages à transporter. Pour des raisons de sécurité, ce poids ne doit pas dépasser la charge autorisée calculée à l'étape 4.

Etape 1

	Exemple 1	Exemple 2	Exemple 3
Poids cumulé maximal des occupants et du chargement (données figurant sur la plaque d'information sur les pneus et le chargement)	1 500 lb (680 kg)	1 500 lb (680 kg)	1 500 lb (680 kg)

Etape 2

	Exemple 1	Exemple 2	Exemple 3
Nombre de personnes dans le véhicule (conducteur et passagers)	5	3	1
Répartition des passagers	Avant : 2 Arrière : 3	Avant : 1 Arrière : 2	Avant : 1
Poids des passagers	Passager 1 : 150 lb (68 kg) Passager 2 : 180 lb (82 kg) Passager 3 : 160 lb (73 kg) Passager 4 : 140 lb (63 kg) Passager 5 : 120 lb (54 kg)	Passager 1 : 200 lb (91 kg) Passager 2 : 190 lb (86 kg) Passager 3 : 150 lb (68 kg)	Passager 1 : 150 lb (68 kg)
Poids total de tous les occupants	750 lb (340 kg)	540 lb (245 kg)	150 lb (68 kg)

Etape 3

	Exemple 1	Exemple 2	Exemple 3
Charge maximale (poids total maximal autorisé figurant sur la plaque d'information sur les pneus et le chargement moins le poids total de tous les occupants)	1 500 lb (680 kg) - 750 lb (340 kg) = 750 lb (340 kg)	1 500 lb (680 kg) - 540 lb (245 kg) = 960 lb (435 kg)	1 500 lb (680 kg) - 150 lb (68 kg) = 1 350 lb (612 kg)

Plaque constructeur du véhicule

Même si vous avez soigneusement calculé la charge totale, assurez-vous de ne pas dépasser

le poids total autorisé ni les charges sur essieu autorisées dans le cas de votre véhicule. Vous trouverez des indications à ce sujet sur la plaque

constructeur de votre véhicule qui se trouve sur le montant B côté conducteur (> page 309).

Poids total autorisé du véhicule: le poids total du véhicule prenant en compte tous les occupants, le chargement et éventuellement la charge tractée/charge sur timon ne doit pas dépasser le poids total autorisé du véhicule.

Charge sur essieu autorisée: charge maximale autorisée pouvant être supportée par un essieu (essieu avant ou arrière).

Pour être sûr que votre véhicule ne dépasse pas les valeurs maximales autorisées (poids total du véhicule et charges sur essieu maximales autorisées), faites peser votre véhicule chargé (avec conducteur, passagers, chargement et éventuellement charge tractée complète) sur une balance appropriée.

Informations utiles sur les jantes et les pneus

Standards uniformes de classification de la qualité des pneus

Aperçu des classes de qualité des pneus

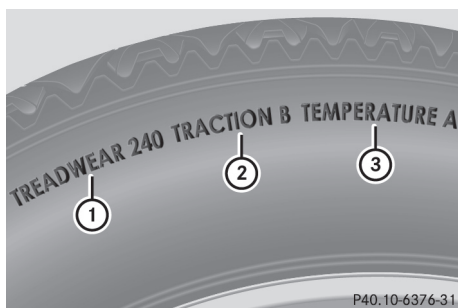

Les « Standards uniformes de classification de la qualité des pneus » sont imposés par le gouvernement américain. Ils sont destinés à donner aux conducteurs des informations uniformes et fiables sur les performances des pneus. Les fabricants de pneus doivent classer les pneus sur la base de 3 facteurs de performance : ① la classe d'usure de la bande de roulement, ② la classe de motricité et ③ la classe de température. Ces dispositions ne sont pas applicables au Canada. Cependant, la classe de qualité correspondante est inscrite sur le flanc de tous les pneus en vente libre en Amérique du Nord.

L'indication de la classe de qualité se trouve sur le flanc du pneu, entre l'épaulement et le point de largeur maximale.

Exemple :

- **Classe d'usure de la bande de roulement :**
200
- **Classe de motricité :** AA
- **Classe de température :** A

En plus des exigences liées à la classe de qualité, tous les pneus pour voitures particulières doivent satisfaire aux consignes de sécurité prescrites par la loi.

i Les valeurs réelles pour les pneus sont spécifiques à chaque véhicule et peuvent différer des valeurs figurant dans l'illustration.

Usure de la bande de roulement

La classe d'usure de la bande de roulement est un classement comparatif basé sur le degré d'usure du pneu lorsqu'il est testé sous des conditions contrôlées lors d'essais sur un parcours officiel du gouvernement américain. Par exemple, s'il était testé sur le parcours du gouvernement, un pneu de classe 150 aurait une tenue à l'usure une fois et demie supérieure à celle d'un pneu de classe 100.

La performance relative des pneus dépend toutefois des conditions d'utilisation réelles et peut diverger considérablement de la norme en fonction des habitudes de conduite, des pratiques de maintenance, des caractéristiques de la chaussée et des conditions climatiques.

Motricité

⚠ ATTENTION

L'attribution d'une classe de traction à un pneu repose sur des tests de freinage en ligne droite et ne prend pas en considération les caractéristiques d'accélération, de conduite en virage, d'aquaplanage ou de traction de pointe.

! Évitez de faire patiner les pneus. Ceci peut provoquer des dommages au niveau de la chaîne cinématique.

Les classes de motricité sont, de la plus élevée à la plus faible, AA, A, B et C. Ces classes correspondent à la capacité d'un pneu à s'arrêter sur une chaussée mouillée dans des conditions

contrôlées et sur des surfaces d'essai en asphalte et en béton mises à disposition par le gouvernement américain. Un pneu classé C peut avoir une mauvaise motricité.

La vitesse de sécurité sur route mouillée, enneigée ou verglacée est toujours inférieure à la vitesse de sécurité sur chaussée sèche.

Soyez particulièrement attentif à l'état de la chaussée dès que la température extérieure s'approche du point de congélation.

Mercedes-Benz vous recommande de veiller à ce que les sculptures des 4 pneus hiver aient une profondeur minimale de $\frac{1}{8}$ in (4 mm). Respectez la profondeur minimale prescrite pour les sculptures (▷ page 301). Les pneus hiver, par rapport aux pneus été, permettent de réduire la distance de freinage sur de la neige compactée. La distance de freinage reste nettement plus longue que sur des routes sans neige ni verglas. Conduisez par conséquent avec une prudence extrême.

Pour de plus amples informations sur les pneus hiver (pneus M+S), voir (▷ page 303).

Température

ATTENTION

La classe de température est déterminée pour un pneu correctement gonflé et non surchargé. L'action individuelle ou combinée de facteurs tels qu'une vitesse trop élevée, une pression de gonflage trop faible ou une sollicitation excessive peut provoquer une surchauffe, voire la défaillance du pneu.

Les classes de température sont A (la plus élevée), B et C. Elles correspondent à la résistance du pneu à l'échauffement et à sa capacité à dissiper la chaleur lors de tests réalisés sur une roue spécifique dans des conditions contrôlées en laboratoire. Une température élevée constante peut endommager le matériau du pneu et réduire sa durée de vie. Des températures excessives peuvent par ailleurs provoquer une défaillance soudaine du pneu. La classe C correspond aux performances que tous les pneus pour voitures particulières doivent avoir conformément à la norme fédérale de sécurité concernant les véhicules automobiles n° 109 (Federal Motor Vehicle Safety Standard No. 109). Les classes B et A correspondent à des niveaux de performance qui vont au-delà des exigences minimales légales.

Inscriptions figurant sur les pneus

Vue d'ensemble

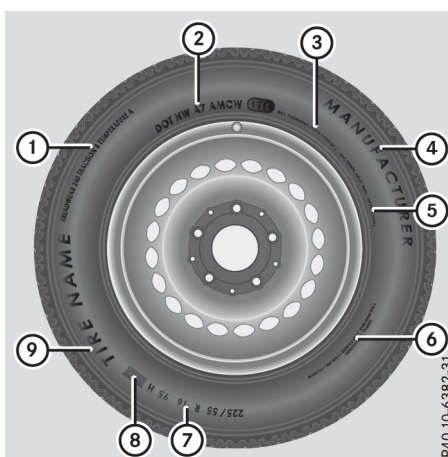

- ① Standards uniformes de classification de la qualité des pneus (▷ page 317)
- ② DOT, numéro d'identification du pneu (▷ page 316)
- ③ Charge maximale des pneus (▷ page 316)
- ④ Pression de gonflage maximale (▷ page 307)
- ⑤ Fabricant
- ⑥ Matériau du pneu (▷ page 317)
- ⑦ Dimensions des pneus, capacité de charge et indice de vitesse (▷ page 313)
- ⑧ Code de charge (▷ page 315)
- ⑨ Nom du pneu

Outre son nom (désignation commerciale) et celui du fabricant, un pneu porte les indications susmentionnées.

i Les données relatives aux pneus sont spécifiques à chaque véhicule et peuvent donc différer par rapport à l'illustration.

Dimensions des pneus, capacité de charge et indice de vitesse

ATTENTION

Si vous dépassez la capacité de charge indiquée sur les pneus ou l'indice de vitesse autorisé, cela peut causer des dommages au niveau des pneus et entraîner leur éclatement. Il y a risque d'accident.

Par conséquent, montez uniquement des pneus dont les dimensions et le type sont agréés pour votre véhicule. Veillez à respecter la capacité de charge des pneus requise pour le véhicule et l'indice de vitesse.

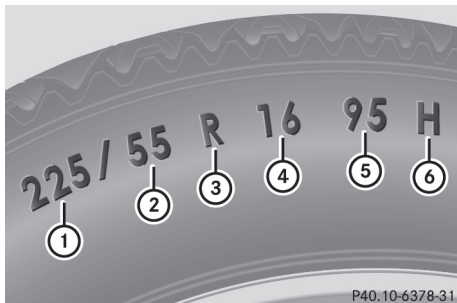

P40.10-6378-31

- ① Largeur du pneu
- ② Rapport hauteur/largeur en %
- ③ Code du pneu
- ④ Diamètre de la jante
- ⑤ Indice de charge
- ⑥ Indice de vitesse

Généralité : en fonction des standards définis par le fabricant, les dimensions du pneu inscrites sur le flanc peuvent être ou non précédées d'une lettre.

Lorsque les dimensions ne sont précédées d'aucune lettre (comme dans l'exemple ci-dessus) : pneu pour voitures particulières répondant aux normes de fabrication européennes.

Lorsque les dimensions sont précédées de la lettre « P » : pneu pour voitures particulières répondant aux normes de fabrication américaines.

Lorsque les dimensions sont précédées des lettres « LT » : pneu pour utilitaires légers répondant aux normes de fabrication américaines.

Lorsque les dimensions sont précédées de la lettre « T » : roue de secours compacte avec une pression de gonflage élevée conçue exclusivement pour une utilisation temporaire en cas d'urgence.

Largeur du pneu : la largeur du pneu ① indique la largeur nominale en millimètres.

Rapport hauteur/largeur : le rapport dimensionnel ② indique le rapport entre la hauteur et la largeur du pneu en pour cent. Vous obtenez cette valeur en divisant la hauteur du pneu par sa largeur.

Code du pneu : le code du pneu ③ indique le type de construction. « R » désigne un pneu à carcasse radiale. « D » désigne un pneu à carcasse diagonale et « B » un pneu à carcasse diagonale ceinturée.

Chaque fabricant a la possibilité d'ajouter à la désignation des pneus dont la vitesse maximale est supérieure à 149 mph (240 km/h) l'indication « ZR » (245/40 ZR 18, par exemple).

Diamètre de la jante : le diamètre de la jante ④ correspond au diamètre du siège de bourrelet et non au diamètre du rebord de jante. Le diamètre de la jante est exprimé en pouces (in).

Indice de charge : l'indice de charge ⑤ est un code numérique indiquant la capacité maximale de charge d'un pneu.

Les pneus ne doivent pas être soumis à une charge supérieure à la charge maximale autorisée. La charge maximale autorisée figure sur la plaque d'information sur les pneus et le chargement qui se trouve sur le montant B côté conducteur (▷ page 309).

Exemple :

Un indice de charge de 91 signifie que le pneu peut supporter une charge maximale de 1 356 lb (615 kg). Pour de plus amples informations sur la charge maximale des pneus en kg et en lb, voir (▷ page 316).

Pour de plus amples informations sur l'indice de charge, voir Code de charge (▷ page 315).

Indice de vitesse : l'indice de vitesse ⑥ indique la vitesse maximale autorisée pour le pneu.

i Les données relatives aux pneus sont spécifiques à chaque véhicule et peuvent donc différer par rapport à l'illustration.

Indépendamment de l'indice de vitesse, vous devez impérativement respecter les limites de vitesse. Conduisez prudemment et adaptez votre style de conduite aux conditions de circulation.

Pneus été

Indice	Classe de vitesse
Q	jusqu'à 100 mph (160 km/h)
R	jusqu'à 106 mph (170 km/h)
S	jusqu'à 112 mph (180 km/h)
T	jusqu'à 118 mph (190 km/h)
H	jusqu'à 130 mph (210 km/h)

Indice	Classe de vitesse
V	jusqu'à 149 mph (240 km/h)
W	jusqu'à 168 mph (270 km/h)
Y	jusqu'à 186 mph (300 km/h)
ZR...Y	jusqu'à 186 mph (300 km/h)
ZR...(..Y)	supérieure à 186 mph(300 km/h)
ZR	supérieure à 149 mph(240 km/h)

- Chaque fabricant a la possibilité d'ajouter à la désignation des pneus dont la vitesse maximale est supérieure à 149 mph(240 km/h) l'indication « ZR » (245/40 ZR18, par exemple).

L'indication d'utilisation comprend l'indice de charge ⑤ et l'indice de vitesse ⑥.

- Si la désignation de vos pneus comporte l'indication « ZR » et qu'aucune autre indication d'utilisation n'est donnée, adressez-vous au fabricant des pneus pour déterminer la vitesse maximale.

Si vous disposez d'une indication d'utilisation, la vitesse maximale est limitée conformément à l'indice de vitesse spécifié. Exemple : 245/40 ZR18 97 Y. Dans cet exemple, l'indication d'utilisation est « 97 Y ». La lettre « Y » représente l'indice de vitesse. La vitesse maximale du pneu est donc limitée à 186 mph(300 km/h).

- La désignation de tout pneu dont la vitesse maximale est supérieure à 186 mph(300 km/h) doit être munie de l'indication « ZR » et d'une indication d'utilisation placée entre parenthèses. Exemple : 275/40 ZR 18 (99 Y). L'indice de vitesse « (Y) » indique que la vitesse maximale du pneu est supérieure à 186 mph(300 km/h). Pour toute question relative à la détermination de la vitesse maximale, adressez-vous au fabricant des pneus.

Pneus toutes saisons et pneus hiver

Indice	Classe de vitesse
Q M+S ¹	jusqu'à 100 mph (160 km/h)
T M+S ¹	jusqu'à 118 mph (190 km/h)

Indice	Classe de vitesse
H M+S ¹	jusqu'à 130 mph (210 km/h)
V M+S ¹	jusqu'à 149 mph (240 km/h)

- i** Tous les pneus portant le sigle M+S ne présentent pas les caractéristiques des pneus hiver. Outre le sigle M+S, les pneus hiver portent sur leur flanc un symbole représentant un flocon de neige . Ces pneus répondent aux exigences spécifiques de motricité sur la neige définies par l'Association des manufacturiers du caoutchouc RMA (Rubber Manufacturers Association) et l'Association canadienne de l'industrie du caoutchouc RAC (Rubber Association of Canada). Ils ont été spécialement conçus pour rouler sur la neige.

Un limiteur de vitesse électronique empêche que votre véhicule ne dépasse une vitesse de 130 mph (210 km/h).

L'indice de vitesse des pneus montés en usine peut être supérieur à la vitesse maximale autorisée par le limiteur de vitesse électronique.

Assurez-vous, lorsque vous achetez de nouveaux pneus par exemple, qu'ils possèdent l'indice de vitesse requis. Vous trouverez l'indice de vitesse requis pour votre véhicule sous « Equipement pneumatique » (> page 323).

Pour de plus amples informations sur l'interprétation des données relatives aux pneus, adressez-vous à un atelier qualifié.

Code de charge



En plus de l'indice de charge, un code de charge ① peut être inscrit sur le flanc du pneu, après la lettre indiquant l'indice de vitesse. Indice de vitesse (> page 313)

¹ Ou M+S  pour les pneus hiver.

- Aucune spécification : l'absence de texte (comme dans l'exemple ci-dessus) désigne un pneu ayant une capacité de charge normale (SL)
- XL ou Extra Load : désigne un pneu ayant une capacité de charge supérieure ou un pneu renforcé
- Light Load : désigne un pneu ayant une faible capacité de charge
- C, D, E : désigne une plage de charge qui est fonction de la charge maximale que le pneu peut supporter à une pression déterminée

i Les données relatives aux pneus sont spécifiques à chaque véhicule et peuvent donc différer par rapport à l'illustration.

Charge maximale des pneus



La charge maximale du pneu ① correspond au poids maximal pour lequel un pneu a été homologué.

Les pneus ne doivent pas être soumis à une charge supérieure à la charge maximale autorisée. La charge maximale autorisée figure sur la plaque d'information sur les pneus et le chargement qui se trouve sur le montant B côté conducteur (▷ page 309).

i Les valeurs réelles pour les pneus sont spécifiques à chaque véhicule et peuvent différer des valeurs figurant dans l'illustration.

DOT, numéro d'identification du pneu (TIN)

Conformément aux réglementations américaines sur les pneus, tout fabricant de pneus ou toute entreprise de rechapage doit inscrire un numéro d'identification à l'intérieur ou sur le flanc de chaque pneu produit ou rechapé.

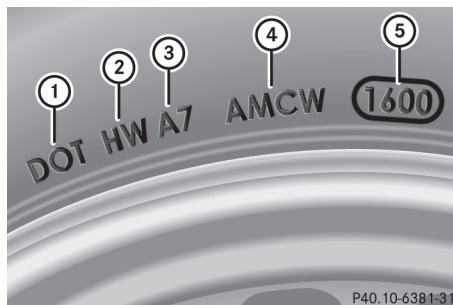

Le numéro d'identification du pneu est univoque. Le numéro d'identification du pneu permet aux fabricants de pneus ou aux entreprises de rechapage d'informer plus facilement les acquéreurs d'éventuelles campagnes de rappel et de leur communiquer d'autres informations essentielles pour la sécurité. Il donne à l'acheteur la possibilité d'identifier plus facilement les pneus concernés.

Le numéro d'identification du pneu se compose du code d'identification du fabricant ②, des dimensions du pneu ③, du code du type de pneu ④ et de la date de fabrication ⑤.

DOT (ministère des Transports) : la marque de fabrique ① indique que le pneu répond aux exigences du ministère américain des transports.

Code d'identification du fabricant : le code d'identification du fabricant ② donne des informations relatives au fabricant du pneu. Les pneus neufs possèdent une identification composée de 2 symboles. Les pneus rechapés possèdent une identification composée de 4 symboles.

Pour de plus amples informations sur les pneus rechapés, voir (▷ page 323).

Dimensions du pneu : l'inscription ③ se réfère aux dimensions du pneu.

Code du type de pneu : le code du type de pneu ④ peut être utilisé par le fabricant pour désigner les caractéristiques particulières du pneu.

Date de fabrication : la date de fabrication ⑤ donne des informations sur l'âge du pneu. Le 1er et le 2e chiffres indiquent la semaine de fabrication, « 01 » indiquant la première semaine de l'année. Le 3e et le 4e chiffres indiquent l'année de fabrication. Un pneu portant l'indication « 3208 », par exemple, a été fabriqué au cours de la 32e semaine de l'année 2008.

- i** Les données relatives aux pneus sont spécifiques à chaque véhicule et peuvent donc différer par rapport à l'illustration.

Composition du pneu

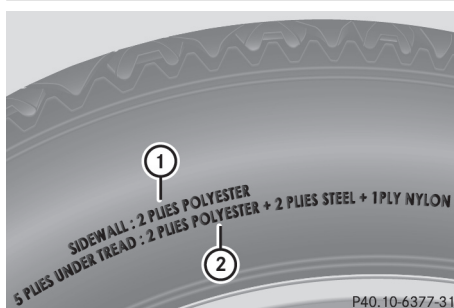

Ces indications décrivent le type de tissus et le nombre de couches au niveau du flanc ① et sous les sculptures ②.

- i** Les données relatives aux pneus sont spécifiques à chaque véhicule et peuvent donc différer par rapport à l'illustration.

Définitions des termes relatifs aux pneus et au chargement

Structure du pneu et matériaux utilisés

Décrit le nombre de couches ou le nombre de nappes noyées dans la gomme qui constituent la bande de roulement du pneu et ses flancs. Celles-ci sont fabriquées à partir d'acier, de nylon, de polyester et d'autres matériaux.

Bar

Unité métrique pour la pression des pneus. 14,5038 livres par pouce carré (psi) et 100 kilopascals (kPa) correspondent à 1 bar.

DOT (ministère des Transports)

Les pneus portant l'identification DOT répondent aux exigences du ministère des Transports américain.

Poids moyen des occupants du véhicule

68 kilogrammes (150 lb) multiplié par le nombre d'occupants autorisés à bord du véhicule.

Standards uniformes de classification de la qualité des pneus

Standards uniformes de classification de la qualité des pneus reposant sur le profil des sculptures, la motricité et la tenue en température. L'évaluation menant à la classification est effectuée par le fabricant selon des consignes de test édictées par le gouvernement américain. La classification correspondante est indiquée sur le flanc du pneu.

Pression de gonflage recommandée

La pression de gonflage recommandée correspond à la pression des pneus montés départ usine sur votre véhicule.

La plaque d'information sur les pneus et le chargement contient les pressions de gonflage recommandées pour des pneus froids (charge et vitesse maximales autorisées du véhicule atteintes).

Le tableau des pressions de gonflage des pneus contient les pressions de gonflage recommandées pour des pneus froids pour différentes conditions d'utilisation du véhicule (charge et/ou vitesse).

Augmentation du poids du véhicule due aux équipements optionnels

Poids cumulé incluant tous les équipements de série et optionnels qui sont disponibles pour le véhicule, indépendamment du fait qu'ils soient montés ou non.

Jante

Partie de la roue sur laquelle est monté le pneu.

GAWR (charge maximale sur essieu autorisée)

Le GAWR correspond à la charge maximale autorisée sur l'essieu. La charge effective sur essieu ne doit jamais dépasser la charge maximale sur essieu autorisée. La charge maximale sur essieu autorisée figure sur la plaque constructeur du véhicule qui se trouve sur le montant B côté conducteur.

Indice de vitesse

L'indice de vitesse des pneus est mentionné dans la désignation du pneu. Il indique la plage de vitesse autorisée pour un pneu.

GVW (poids total)

Le poids total prend en compte le poids du véhicule ainsi que le carburant, l'outillage, la roue de secours, les accessoires montés, les passagers, les bagages et éventuellement la charge sur timon. Le poids total ne doit jamais dépasser le PTAC (GVWR) qui figure sur la plaque constructeur du véhicule située sur le montant B côté conducteur.

GVWR (PTAC)

Le GVWR correspond au poids total maximal autorisé du véhicule chargé (poids du véhicule incluant tous les accessoires, les passagers, le carburant, les bagages et éventuellement la charge sur timon). Le PTAC figure sur la plaque constructeur du véhicule qui se trouve sur le montant B côté conducteur.

Poids maximal autorisé en charge

Le poids maximal correspond à la somme résultant de l'addition des éléments suivants :

- poids à vide du véhicule
- poids des accessoires
- charge utile maximale
- poids des équipements optionnels montés en usine

Kilopascal (kPa)

Unité métrique pour la pression des pneus. 6,9 kPa correspondent à 1 psi. Une autre unité permettant d'exprimer la pression des pneus est le bar. 100 kilopascals (kPa) correspondent à 1 bar.

Code de charge

En plus de l'indice de charge, le flanc du pneu peut porter un code de charge. Celui-ci donne des précisions sur la capacité de charge du pneu.

Poids à vide

Poids d'un véhicule avec équipement de série et fluides (carburant, huile et liquide de refroidissement au niveau maximum). Le cas échéant, le poids indiqué prend également en compte le climatiseur ainsi que les équipements optionnels, mais pas les passagers ni les bagages.

Charge maximale des pneus

La charge maximale du pneu correspond au poids maximal (exprimé en kg ou en lb) pour lequel un pneu a été homologué.

Pression de gonflage maximale autorisée

Pression de gonflage maximale autorisée pour un pneu.

Charge maximale par pneu

Charge maximale par pneu. Elle se calcule à partir de la charge maximale sur essieu divisée par 2.

PSI (pounds per square inch)

Unité de mesure standard pour la pression des pneus.

Rapport hauteur/section

Rapport entre la hauteur et la largeur du pneu, exprimé en pourcentage.

Pression des pneus

Pression qui agit de l'intérieur vers l'extérieur du pneu sur chaque pouce carré. La pression est exprimée en livres par pouce carré (psi), en kilopascals (kPa) ou en bars. La pression des pneus doit être corrigée uniquement lorsque les pneus sont froids.

Pression de gonflage pour pneus froids

Les pneus sont froids lorsque

- le véhicule est resté immobilisé pendant au moins 3 heures sans que les pneus aient été exposés au rayonnement solaire
- vous avez parcouru moins de 1 mile (1,6 km)

Bande de roulement

Partie du pneu en contact avec la route.

Bourrelet

Le bourrelet sert à maintenir le pneu sur la jante. Afin d'éviter que la longueur du pneu ne varie sur le pourtour de la jante, le bourrelet contient plusieurs tringles.

Flanc

Partie du pneu située entre les sculptures et le bourrelet.

Poids des équipements optionnels

Poids cumulé des équipements optionnels pesant plus que les pièces de série qu'ils remplacent et plus de 2,3 kg (5 lb). Ces équipements optionnels, tels que le système de freinage haute performance, le correcteur de niveau, le porte-bagages sur le toit ou la batterie haute

performance, ne sont pas compris dans le poids à vide ni dans le poids des accessoires.

TIN (numéro d'identification du pneu)

Numéro d'identification univoque grâce auquel un fabricant de pneus peut, en cas de rappel de produits par exemple, identifier les pneus concernés et retrouver les acquéreurs. Le numéro d'identification du pneu se compose du code d'identification du fabricant, des dimensions du pneu, du code du type de pneu et de la date de fabrication.

Indice de charge

L'indice de charge est un code indiquant la capacité de charge maximale d'un pneu.

Motricité

Adhérence entraînée par le frottement du pneu sur la chaussée.

Indicateur d'usure

Fines baguettes (barrettes d'usure) réparties sur la bande de roulement du pneu. Lorsque les sculptures du pneu sont à la hauteur des baguettes, la limite d'usure de $\frac{1}{16}$ in (1,6 mm) est atteinte.

Répartition des passagers

Répartition des occupants du véhicule sur les places prévues.

Limite totale de charge

Charge nominale et charge des bagages plus 68 kg (150 lb) multiplié par le nombre de places dans le véhicule.

Changement de roue

Crevaison

Vous trouverez des informations sur la procédure à suivre en cas de crevaison dans le chapitre « Aide en cas de crevaison » (▷ page 282). Vous trouverez des informations sur la conduite avec des pneus MOExtended en cas de crevaison sous « Pneus MOExtended (pneus convenant pour le roulage à plat) » (▷ page 283).

Permutation des roues

ATTENTION

Si vous permutez les roues avant et arrière alors que les jantes ou les pneus sont de dimensions différentes, il est possible que le comportement routier soit fortement modifié. En outre, les freins de roue ou les composants de la suspension des roues risquent d'être endommagés. Il y a risque d'accident.

N'intervertissez les roues avant et les roues arrière que si les jantes et les pneus sont de mêmes dimensions.

Respectez impérativement les instructions et les consignes de sécurité qui figurent dans la section « Changement de roue » (▷ page 319).

En fonction des conditions d'utilisation, l'usure des pneus de l'essieu avant diffère de celle des pneus de l'essieu arrière. Permutez les roues avant l'apparition d'une usure caractéristique sur les pneus. On considère comme usure caractéristique l'usure de l'épaulement sur les pneus avant et celle de la bande de roulement centrale sur les pneus arrière.

Si les roues du véhicule sont toutes de même taille, vous pouvez permuter les roues aux intervalles spécifiés dans le carnet de garantie du fabricant de pneus qui se trouve dans les documents du véhicule. Si vous ne possédez pas de carnet de maintenance, permutez les roues tous les 3 000 à 6 000 miles (5 000 à 10 000 km). En fonction de l'usure des pneus, cela peut être nécessaire plus tôt. Ne changez pas le sens de rotation des pneus.

Nettoyez soigneusement les surfaces de contact des roues et des disques de frein lors de chaque permutation. Contrôlez la pression des pneus et, si nécessaire, redémarrez l'avertisseur de perte de pression des pneus.

Sens de rotation

Les pneus avec sens de rotation prescrit offrent des avantages supplémentaires, par exemple en matière d'aquaplanage. Ces avantages sont effectifs uniquement si vous avez tenu compte du sens de rotation prescrit lors du montage.

Le sens de rotation est repéré par une flèche sur le flanc du pneu.

Stockage des roues

Stockez les roues démontées dans un endroit frais et sec, si possible à l'abri de la lumière. Protégez les pneus de l'huile, de la graisse ou du carburant.

Montage des roues

Préparation du véhicule

- ▶ Arrêtez le véhicule sur un sol stable, plat et non glissant.
- ▶ Serrez manuellement le frein de stationnement électrique.
- ▶ Placez les roues avant en ligne droite.
- ▶ Mettez la boîte de vitesses sur **P**.
- ▶ Arrêtez le moteur.
- ▶ **Véhicules sans fonction KEYLESS-GO:** retirez la clé du contacteur d'allumage.
- ▶ **Véhicules équipés de la fonction de démarrage KEYLESS-GO ou de la fonction KEYLESS-GO:** ouvrez la porte du conducteur. L'électronique du véhicule passe alors en position **0**. Cela correspond à « clé retirée ».
- ▶ **Véhicules équipés de la fonction de démarrage KEYLESS-GO ou de la fonction KEYLESS-GO:** retirez la touche de démarrage et d'arrêt du contacteur d'allumage (▷ page 126).
- ▶ Assurez-vous que le moteur ne peut pas être démarré avec votre smartphone (▷ page 86).
- ▶ Sortez l'outillage de changement de roue du véhicule, si votre équipement en est doté.
- ▶ Immobilisez en outre le véhicule pour qu'il ne puisse pas se mettre à rouler (▷ page 143).

i A l'exception de quelques véhicules destinés à certains pays, les véhicules ne sont pas équipés d'un outillage de changement de roue. Certains outils pour le changement de roue sont spécifiques au véhicule. Renseignez-vous auprès d'un atelier qualifié pour savoir quels sont les outils nécessaires pour effectuer un changement de roue sur votre véhicule.

L'outillage nécessaire au changement de roue peut par exemple comprendre les éléments suivants :

- Cric
- Cale
- Clé démonte-roue

Immobilisation du véhicule

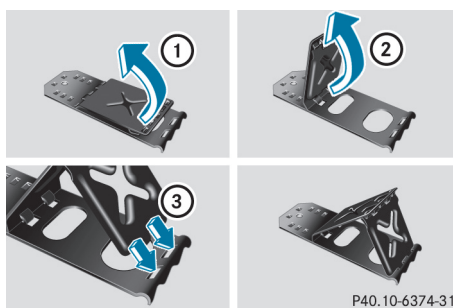

P40.10-6374-31

Si votre véhicule est équipé d'une cale, vous la trouverez dans l'outillage de changement de roue (▷ page 282).

La cale pliante constitue un moyen supplémentaire d'immobiliser le véhicule et d'empêcher qu'il ne se mette à rouler (lors d'un changement de roue, par exemple).

- ▶ Relevez les 2 plaques ①.
- ▶ Dépliez la plaque inférieure vers l'extérieur ②.
- ▶ Engagez complètement les ergots de la plaque inférieure dans les orifices de la plaque de base ③.

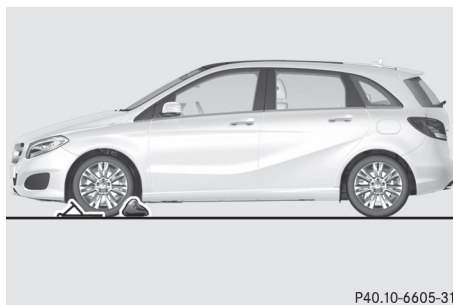

P40.10-6605-31

- ▶ Placez une cale ou un autre objet approprié devant et derrière la roue diagonalement opposée à la roue à remplacer.

Levage du véhicule

ATTENTION

Si vous ne placez pas correctement le cric sous le point d'appui prévu à cet effet sur le véhicule, le cric risque de glisser lorsque le véhicule est soulevé. Il y a risque de blessure.

Placez le cric uniquement sous le point d'appui prévu à cet effet sur le véhicule. Le pied du cric doit se trouver directement en dessous du point d'appui du véhicule.

! Placez le cric uniquement sous l'un des points d'appui. Sinon, vous risquez d'endommager le véhicule.

Tenez compte des remarques suivantes lors du soulèvement du véhicule :

- Pour soulever le véhicule, utilisez uniquement le cric testé et agréé par Mercedes-Benz pour votre véhicule. En cas d'utilisation non conforme du cric, celui-ci risque de glisser lorsque le véhicule est soulevé.
- Le cric n'est prévu que pour soulever le véhicule pendant une durée limitée lors d'une permutation de roues. Le cric n'est pas autorisé pour effectuer des travaux de maintenance sous le véhicule.
- Evitez de changer une roue lorsque le véhicule se trouve sur un terrain en pente (montée ou descente).
- Avant de soulever le véhicule, immobilisez-le avec le frein de stationnement et des cales pour l'empêcher de se mettre à rouler. Ne desserrez pas le frein de stationnement tant que le véhicule est soulevé.
- Le cric doit reposer sur une surface plane, ferme et non glissante. Sur sol meuble, vous devez placer sous le cric un support large et plat qui puisse supporter la charge. Sur sol glissant, vous devez utiliser une protection antidérapante (un tapis en caoutchouc sur du carrelage, par exemple).
- Ne placez pas de bloc de bois ou d'objet similaire comme embase sous le cric. Sinon, en raison de la hauteur disponible limitée, le cric ne pourrait pas se déplier suffisamment pour atteindre sa capacité de charge normale.
- Veillez à ce que le bord inférieur du pneu ne se trouve pas à plus de 1,2 in (3 cm) du sol.
- Ne mettez jamais vos mains ou vos pieds sous le véhicule lorsqu'il est soulevé.

- Ne vous glissez pas sous le véhicule soulevé.
- Ne démarrez pas le moteur lorsque le véhicule est soulevé.
- N'ouvrez ou ne fermez aucune porte ni le hayon lorsque le véhicule est soulevé.
- Veillez à ce que personne ne se trouve dans le véhicule lorsqu'il est soulevé.

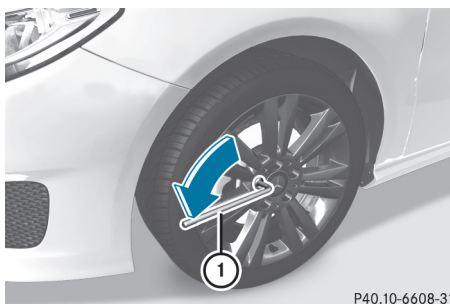

P40.10-6608-31

- ▶ A l'aide de la clé démonte-roue (1), dévissez les vis de la roue à changer de 1 tour environ. Ne les dévissez pas complètement.

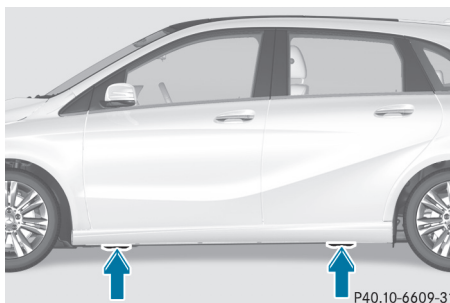

P40.10-6609-31

Points d'appui du cric

Les points d'appui du cric se trouvent derrière les passages des roues avant et devant les passages des roues arrière (flèches).

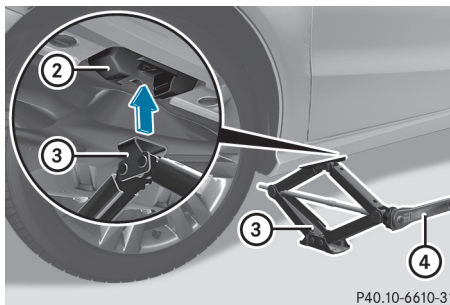

P40.10-6610-31

- ▶ Prenez la clé polygonale à cliquet ④ dans l'outillage de bord et emboîtez-la dans le six-pans du cric ③ de manière à ce que l'inscription **AUF** soit visible.
- ▶ Mettez le cric ③ en place sous le point d'appui ②.

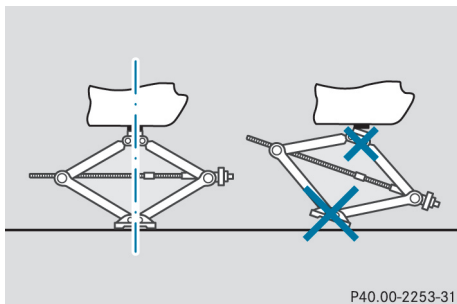

- ▶ Veillez à ce que le pied du cric se trouve directement en dessous du point d'appui.
- ▶ Tournez la clé polygonale à cliquet ④ jusqu'à ce que le cric ③ soit parfaitement en place sous le point d'appui ② et que la surface d'appui du cric repose entièrement sur le sol.
- ▶ Continuez de tourner la clé polygonale à cliquet ④ jusqu'à ce que le pneu soit à 1,2 in (3 cm) au maximum au-dessus du sol.

Dépose de la roue

- ❗ Ne posez pas les vis de roue dans le sable ou dans la saleté. Sinon, le filetage des vis de roue et le taraudage des moyeux de roue pourraient être endommagés lors du vissage.
- ▶ Dévissez les vis de roue.
- ▶ Enlevez la roue.

Montage d'une nouvelle roue

⚠ ATTENTION

Si les vis de roue sont huilées ou graissées et que les vis de roue ou le taraudage du moyeu de roue sont endommagés, les vis de roue risquent de se desserrer. Vous risquez alors de perdre une roue pendant la marche. Il y a risque d'accident.

Ne huilez ni ne graissez jamais les vis de roue. Si le taraudage est endommagé, prenez immédiatement contact avec un atelier qua-

lifié. Faites remplacer les vis de roue endommagées ou le taraudage du moyeu de roue endommagé. Ne reprenez pas la route.

⚠ ATTENTION

Si vous vissez les vis ou écrous de roue lorsque le véhicule est soulevé, le cric risque de glisser. Il y a risque de blessure.

Serrez les vis ou écrous de roue uniquement lorsque le véhicule est abaissé.

Respectez impérativement les instructions et les consignes de sécurité relatives au « Changement de roue » (▷ page 319).

Utilisez uniquement des vis de roue prévues pour le type de roue monté et pour votre véhicule. Pour des raisons de sécurité, Mercedes-Benz vous recommande d'utiliser exclusivement les vis de roue agréées pour les véhicules Mercedes-Benz et pour le type de roue monté.

- ❗ Pour éviter d'endommager la peinture, maintenez la roue fermement contre le moyeu pendant que vous serrez la 1^{re} vis de roue.



- ▶ Nettoyez les surfaces de contact entre la roue et le moyeu.
- ▶ Glissez la nouvelle roue sur le moyeu de roue et appliquez-la contre celui-ci.
- ▶ Posez les vis de roue et serrez-les légèrement.

Abaissement du véhicule

⚠ ATTENTION

Si vous ne serrez pas les vis ou les écrous de roue au couple de serrage prescrit, les roues peuvent se détacher. Il y a risque d'accident.

Après un changement de roue, faites immédiatement contrôler le couple de serrage par un atelier qualifié.

- ▶ Emboîtez la clé polygonale à cliquet dans le six-pans du cric de manière à ce que l'inscription **AB** soit visible.
- ▶ Tournez la clé polygonale à cliquet jusqu'à ce que le véhicule repose de nouveau sur le sol.
- ▶ Mettez le cric de côté.

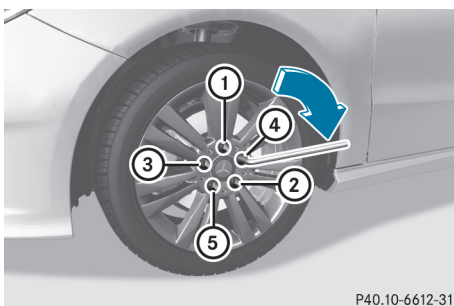

P40.10-6612-31

- ▶ Serrez les vis de roue uniformément dans l'ordre indiqué ① à ⑤, c'est-à-dire en diagonale. Le couple de serrage doit être de **96 lb-ft (130 Nm)**.
- ▶ Ramenez le cric dans sa position initiale.
- ▶ Rangez le cric et le reste de l'outillage de changement de roue dans le véhicule.
- ▶ Contrôlez la pression du pneu de la roue nouvellement montée et corrigez-la si nécessaire. Respectez la pression de gonflage recommandée (▷ page 304).

L'avertisseur de perte de pression des pneus ne peut pas fonctionner de façon fiable tant que vous roulez avec une roue de secours compacte. Ne redémarrez l'avertisseur de perte de pression des pneus qu'après avoir remplacé la roue défectueuse par une nouvelle roue.

Combinaisons de jantes et de pneus

Remarques générales

Pour obtenir des informations sur les combinaisons de jantes et de pneus autorisées, adressez-vous à un point de service Mercedes-Benz.

Contrôlez également la pression du pneu de la roue de secours compacte à intervalles réguliers ainsi qu'avant les longs trajets et corrigez-

la si nécessaire (▷ page 304). Reportez-vous à la valeur figurant sur la roue.

! Pour des raisons de sécurité, Mercedes-Benz vous recommande d'utiliser uniquement les pneus, les jantes et les accessoires agréés spécialement par Mercedes-Benz pour votre véhicule.

Ces pneus sont spécialement adaptés aux systèmes de régulation, tels que l'ABS ou l'ESP®, et portent l'une des désignations suivantes :

- MO = Mercedes-Benz Original
- MOE = Mercedes-Benz Original Extended (convenant pour le roulage à plat)
- MO1 = Mercedes-Benz Original (uniquement certains pneus AMG)

Utilisez les pneus Mercedes-Benz Original Extended uniquement sur les jantes spécialement contrôlées par Mercedes-Benz.

Utilisez uniquement les pneus, les jantes et les accessoires qui ont été testés et recommandés par Mercedes-Benz. Sinon, cela risque d'entraîner une dégradation du comportement du véhicule, par exemple du point de vue de la tenue de route, des bruits de roulement et de la consommation. En outre, d'autres dimensions de pneus peuvent entraîner sous charge un frottement des pneus contre la carrosserie ou les éléments de l'essieu. Les pneus ou le véhicule peuvent être endommagés.

Mercedes-Benz décline toute responsabilité pour les dommages générés par l'utilisation de pneus, jantes ou accessoires autres que ceux qui ont été testés et recommandés.

Pour de plus amples informations sur les combinaisons de pneus et de jantes autorisées, adressez-vous à un atelier qualifié.

! Les pneus rechapés ne sont pas testés ni recommandés par Mercedes-Benz car les détériorations antérieures ne peuvent pas toujours être détectées au rechapage. Mercedes-Benz ne peut donc pas garantir la sécurité de marche. N'utilisez pas de pneus d'occasion lorsque vous ignorez l'usage qui en a été fait auparavant.

Vous trouverez les pressions de gonflage recommandées pour différentes conditions d'utilisation du véhicule

- sur la plaque d'information sur les pneus et le chargement située sur le montant B côté conducteur
- dans le tableau des pressions de gonflage des pneus situé dans la trappe du réservoir

Tenez compte des remarques relatives aux pressions de gonflage recommandées et aux différentes conditions d'utilisation du véhicule (▷ page 304).

Contrôlez la pression de gonflage régulièrement et uniquement lorsque les pneus sont froids. Suivez les recommandations de maintenance du fabricant de pneus qui se trouvent dans le porte-documents du véhicule.

Remarques concernant l'équipement du véhicule : le véhicule

- doit toujours être équipé de jantes de même taille sur un essieu (gauche et droite)
- doit toujours être équipé de pneus de même modèle (pneus été, pneus MOExtended, pneus hiver)

Exception : en cas de crevaison, il est possible de ne pas respecter cette consigne. Tenez compte de la section « Pneus MOExtended (pneus convenant pour le roulage à plat) » (▷ page 283).

Départ usine, les véhicules équipés de pneus MOExtended ne disposent pas du kit anticrevaision TIREFIT. Si vous montez sur votre véhicule des pneus qui ne conviennent pas pour le roulage à plat (des pneus hiver, par exemple), équipez-le en plus d'un kit anticrevaision TIREFIT. Vous pouvez vous procurer un kit anticrevaision TIREFIT dans un atelier qualifié.

Roue de secours compacte

Consignes de sécurité importantes

ATTENTION

La roue de secours ou la roue de secours d'urgence et la roue à changer peuvent avoir des dimensions et des types de jantes et de pneus différents. Si vous montez la roue de secours ou la roue de secours d'urgence, il est possible que le comportement routier soit fortement modifié. Il y a risque d'accident.

Pour éviter de prendre des risques,

- adaptez votre style de conduite et conduisez prudemment
- ne montez jamais plus d'une roue de secours d'urgence ou plus d'une roue de secours normale présentant des différences avec la roue à changer
- n'utilisez une roue de secours compacte ou une roue de secours d'urgence présentant des différences avec la roue à changer que temporairement
- ne désactivez pas l'ESP®
- faites remplacer la roue de secours ou la roue de secours d'urgence présentant des dimensions différentes dans l'atelier qualifié le plus proche. Tenez impérativement compte des dimensions de jantes et de pneus appropriées ainsi que du type de pneus.

Si vous roulez avec une roue de secours compacte ou une roue de secours normale présentant des dimensions différentes, ne dépassez pas la vitesse maximale (limitée par construction) autorisée de 50 mph (80 km/h).

Contrôlez également la pression du pneu de la roue de secours compacte à intervalles réguliers ainsi qu'avant les longs trajets et corrigez-la si nécessaire (▷ page 304). Reportez-vous à la valeur figurant sur la roue.

Le montage de chaînes neige sur les roues de secours compactes n'est pas autorisé.

Remarques générales

Pour obtenir des informations sur les roues de secours compactes autorisées, adressez-vous à un point de service Mercedes-Benz.

Le pneu de la roue de secours compacte peut aussi être monté dans le sens de rotation inverse. Respectez les conditions d'utilisation temporaire ainsi que la limite de vitesse indiquée sur la roue de secours compacte.

Remplacez les pneus au plus tard au bout de 6 ans, indépendamment de leur degré d'usure. Cette remarque vaut également pour la roue de secours compacte.

L'avertisseur de perte de pression des pneus ne peut pas fonctionner de façon fiable tant que

vous roulez avec une roue de secours compacte. Ne redémarrez l'avertisseur de perte de pression des pneus qu'après avoir remplacé la roue défectueuse par une nouvelle roue.

Extraction de la roue de secours compacte

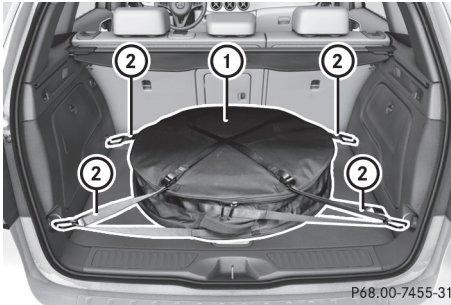

Véhicules équipés d'une roue de secours compacte « Minispare » (exemple)

La roue de secours compacte « Minispare » est rangée dans sa housse ① et fixée dans le compartiment de chargement.

- ▶ Ouvrez le hayon.
- ▶ Desserrez les sangles de fixation ② de la housse de la roue de secours ①.
- ▶ Retirez la roue de secours compacte « Minispare » avec sa housse ①.
- ▶ Ouvrez la housse ① et sortez la roue de secours compacte « Minispare ».

Respectez impérativement les instructions et les consignes de sécurité qui figurent dans la section « Changement de roue » (> page 320).

Informations sur les caractéristiques techniques

i Les caractéristiques indiquées ici sont valables exclusivement pour le véhicule dans son équipement de série. Pour obtenir les caractéristiques de toutes les versions de véhicule et de tous les équipements, adressez-vous à un point de service Mercedes-Benz.

Système électrique du véhicule

Montage de radiotéléphones et de téléphones portables (émetteurs RF)

⚠ ATTENTION

Si vous manipulez ou montez en post-équipement des radiotéléphones de façon non conforme dans le véhicule, leur rayonnement électromagnétique risque de perturber l'électronique du véhicule. Ils risquent alors de compromettre la sécurité de fonctionnement du véhicule. Il y a risque d'accident.

Confiez toujours les travaux sur les appareils électriques ou électroniques à un atelier qualifié.

⚠ ATTENTION

Si vous utilisez des radiotéléphones de façon inappropriée dans le véhicule, leur rayonnement électromagnétique peut perturber l'électronique du véhicule, par exemple lorsque

- le radiotéléphone n'est pas raccordé à une antenne extérieure
- l'antenne extérieure n'est pas montée correctement ou génère beaucoup de réflexion

La sécurité de fonctionnement du véhicule peut alors être compromise. Il y a risque d'accident.

Faites installer l'antenne extérieure générant peu de réflexion par un atelier qualifié. Lors de leur utilisation dans le véhicule, raccordez toujours les radiotéléphones à l'antenne extérieure générant peu de réflexion.

! Le non-respect des conditions d'installation et d'utilisation des radiotéléphones peut entraîner l'annulation de l'autorisation de leur mise en circulation.

Les conditions suivantes doivent en particulier être respectées

- utilisation des bandes de fréquences autorisées, à l'exclusion de toute autre
- respect des puissances de sortie maximales autorisées dans ces bandes de fréquences
- utilisation des emplacements de montage de l'antenne autorisés, à l'exclusion de tout autre

Un rayonnement électromagnétique excessif peut être dangereux pour votre santé et celle des autres. L'utilisation d'une antenne extérieure permet de se protéger contre les éventuels risques liés aux champs électromagnétiques, actuellement débattus par la communauté scientifique.

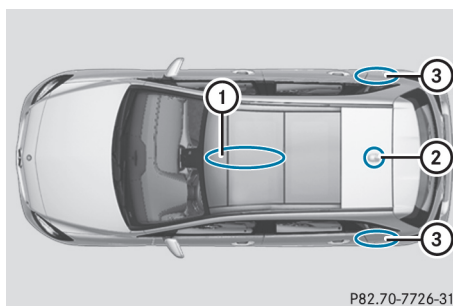

P82.70-7726-31

Emplacements de montage des antennes autorisés

- ① Zone avant du toit
- ② Zone arrière du toit
- ③ Ailes arrière

i Sur les véhicules équipés d'un toit ouvrant panoramique, le montage d'une antenne n'est autorisé ni dans la zone avant ni dans la zone arrière du toit.

Si vous montez une antenne au niveau des ailes arrière, nous vous recommandons de monter celle-ci en direction du milieu de la chaussée.

Pour le montage ultérieur d'émetteurs RF, vous devez respecter la spécification technique ISO/TS 21609 (véhicules routiers – Guide sur la compatibilité électromagnétique (CEM) pour l'installation en seconde monte d'équipements

de radiotéléphonie). Respectez les dispositions légales en vigueur pour les pièces rapportées.

Si votre véhicule est équipé d'un prééquipement pour la radio, utilisez les raccords d'alimentation électrique et les raccords d'antenne prévus dans le prééquipement. Lors du montage, tenez impérativement compte des notices d'utilisation complémentaires du fabricant.

Toute divergence concernant les bandes de fréquences, les puissances d'émission maximales ou les emplacements de montage des antennes nécessite l'accord préalable de Mercedes-Benz.

Les puissances d'émission maximales (PEAK) au niveau de la base d'antenne ne doivent pas être supérieures aux valeurs suivantes :

Bande de fréquences	Puissance d'émission maximale
Ondes courtes 3 - 54 MHz	100 W
Bande des 4 m 74 - 88 MHz	30 W
Bande des 2 m 144 - 174 MHz	50 W
Réseau 3RP/TETRA 380 - 460 MHz	10 W
Bande des 70 cm 400 - 460 MHz	35 W
Téléphonie mobile (2G/3G/4G)	10 W

Les éléments suivants peuvent être utilisés sans restriction dans le véhicule :

- Émetteurs RF ayant une puissance d'émission maximale de 100 mW
- Émetteurs RF émettant sur la bande de fréquences 380 - 410 MHz et ayant une puissance d'émission maximale de 2 W (3RP/TETRA)
- Téléphones portables (2G/3G/4G)

Pour les bandes de fréquences suivantes, il n'existe aucune restriction pour les emplacements de montage des antennes à l'extérieur du véhicule :

- Réseau 3RP/TETRA
- Bande des 70 cm
- 2G/3G/4G

Plaques constructeur

Plaque constructeur avec numéro d'identification du véhicule (VIN)



P00.01-4410-31

- ▶ Ouvrez la porte du conducteur. Vous pouvez voir la plaque constructeur du véhicule ①.

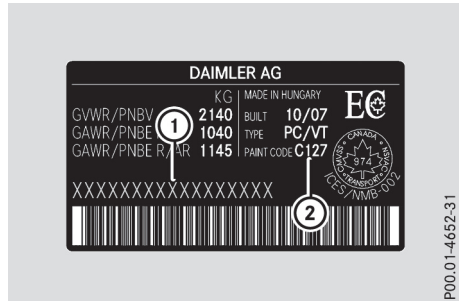

P00.01-4652-31

- ① VIN
- ② Code peinture

- ❗ Les données indiquées sur la plaque constructeur du véhicule figurent à titre d'exemple. Ces données sont différentes pour chaque véhicule et peuvent différer des données indiquées ici. Vous trouverez les données valables pour votre véhicule sur la plaque constructeur du véhicule.

Numéro d'identification du véhicule (VIN)

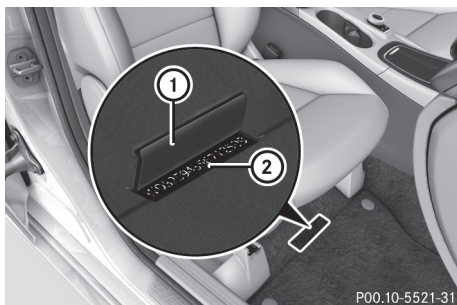

P00.10-5521-31

- ▶ Reculez le siège avant droit au maximum.
- ▶ Soulevez le revêtement du plancher ①. Vous pouvez voir le VIN ②.

Le VIN figure également sur la plaque constructeur du véhicule (▷ page 327).

Le VIN figure également sur le bas du pare-brise (▷ page 328).

Numéro du moteur

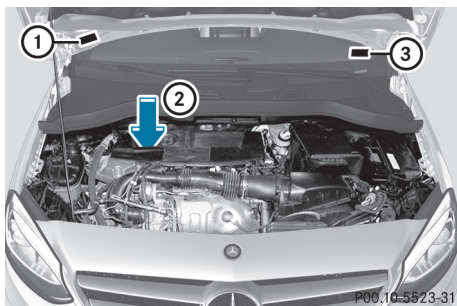

P00.10-5523-31

- ① Plaque comportant des informations sur le contrôle des gaz d'échappement
- ② Numéro du moteur (frappé sur le bloc-cylindres)
- ③ VIN (sur le bas du pare-brise)

Ingrédients et lubrifiants, capacités

Consignes de sécurité importantes

⚠ ATTENTION

Les ingrédients et lubrifiants peuvent être toxiques et dangereux pour la santé. Il y a un risque de blessure.

Lors de l'utilisation, du stockage et de l'élimination des ingrédients et lubrifiants, tenez compte des inscriptions sur les récipients d'origine correspondants. Conservez toujours les ingrédients et lubrifiants dans leur récipient d'origine fermé. Tenez toujours les batteries hors de portée des enfants.

♻ Protection de l'environnement

Éliminez les ingrédients et lubrifiants dans le respect des règles de protection de l'environnement !

Les ingrédients et lubrifiants sont

- les carburants
- les lubrifiants (huile moteur ou huile de boîte de vitesses, par exemple)
- le liquide de refroidissement
- le liquide de frein
- le liquide de lave-glace
- le réfrigérant du système de climatisation

Les pièces de construction et les ingrédients et lubrifiants doivent être adaptés les uns aux autres. Utilisez uniquement des produits agréés par Mercedes-Benz. Les dommages survenant sur le véhicule suite à l'utilisation de produits non agréés ne sont pas couverts par la garantie contractuelle Mercedes-Benz et ne donnent pas lieu à un geste commercial. Les produits agréés par Mercedes-Benz figurent dans la présente notice d'utilisation, au chapitre correspondant. Pour tout renseignement sur les produits testés et agréés, adressez-vous à un point de service Mercedes-Benz ou consultez le site Internet <http://bevo.mercedes-benz.com>.

Les ingrédients et lubrifiants agréés par Mercedes-Benz sont reconnaissables à l'inscription sur le bidon :

- MB-Freigabe (par exemple MB-Freigabe 229.51)
- MB-Approval (par exemple MB-Approval 229.51)

Les autres indications et recommandations font état d'un niveau de qualité ou d'une spécification se référant à un numéro de fiche MB (par exemple MB 229.5). Elles ne sont pas nécessairement agréées par Mercedes-Benz.

Les autres indications sont par exemple :

- 0W-30
- 5W-30
- 5W-40

Carburant

Consignes de sécurité importantes

ATTENTION

Les carburants sont facilement inflammables. Une manipulation incorrecte des carburants peut entraîner un risque d'incendie et d'explosion.

Évitez impérativement d'approcher un feu ou une flamme nue, de fumer ou de provoquer des étincelles. Arrêtez le moteur et le chauffage additionnel (si disponible) avant de ravitailler.

ATTENTION

Les carburants sont toxiques et dangereux pour la santé. Il y a risque de blessure.

Évitez impérativement que du carburant n'entre en contact avec la peau, les yeux ou les vêtements ou qu'il ne soit ingéré. N'inhaliez pas les vapeurs de carburant. Conservez les carburants hors de portée des enfants.

En cas de contact avec du carburant, tenez compte des remarques suivantes :

- En cas de contact avec la peau, rincez immédiatement le carburant avec de l'eau et du savon.
- Si le carburant est entré en contact avec les yeux, rincez immédiatement et soigneusement à l'eau claire. Consultez immédiatement un médecin.
- En cas d'ingestion, consultez immédiatement un médecin. Ne provoquez pas de vomissements.
- Changez immédiatement de vêtements s'ils ont été souillés par du carburant.

Capacité du réservoir

Modèle	Capacité totale
Modèles équipés de la transmission intégrale 4MATIC	14,8 US gal (56,0 l)
Tous les autres modèles	13,2 US gal (50,0 l)

Modèle	dont une réserve de
Tous les modèles	env. 1,6 US gal (6,0 l)

Essence

Qualité du carburant

! Ne ravitaillez pas un véhicule équipé d'un moteur à essence avec du gazole. Ne mettez pas le contact si vous avez ravitaillé le véhicule par erreur avec un mauvais carburant. Sinon, celui-ci pourrait passer dans le système d'alimentation en carburant. De petites quantités du mauvais carburant suffisent pour endommager le système d'alimentation en carburant et le moteur. Prenez contact avec un atelier qualifié et faites vidanger entièrement le réservoir ainsi que les conduites de carburant.

! Utilisez uniquement du supercarburant sans plomb dont l'indice antidétonant est de 91 AKI et l'indice d'octane de 95 RON au minimum.

i Le carburant E10 contient jusqu'à 10 % de bioéthanol. Votre véhicule est compatible avec le carburant E10. Vous pouvez ravitailler votre véhicule avec du carburant E10.

! Utilisez uniquement le carburant recommandé. L'utilisation d'autres carburants risque d'entraîner des dommages au niveau du système d'alimentation en carburant, du moteur et du système d'échappement.

! N'utilisez pas les carburants suivants :

- Essence avec plus de 10 % d'éthanol
- E100 (100 % d'éthanol)
- Essence avec une proportion de méthanol
- M100 (100 % de méthanol)
- Essence contenant des additifs métallifères
- Gazole

Ne mélangez pas ce type de carburants avec le carburant recommandé pour votre véhicule.

! Pour garantir la longévité et la puissance du moteur, utilisez uniquement du supercarburant sans plomb.

Si du supercarburant sans plomb n'est pas disponible et que vous devez utiliser de l'essence ordinaire sans plomb, tenez compte des mesures de précaution suivantes :

- Remplissez le réservoir de carburant avec de l'essence ordinaire sans plomb uniquement jusqu'à la moitié et faites l'appoint le plus rapidement possible avec du supercarburant sans plomb.
- Ne roulez pas à vitesse maximale.
- Évitez les accélérations brutales et les régimes supérieurs à 3 000 tr/min.

En règle générale, vous trouverez des informations relatives à la qualité du carburant sur la pompe. Si l'inscription correspondante ne figure pas sur la pompe, renseignez-vous auprès du personnel de la station-service.

i Pour de plus amples informations, adressez-vous à un atelier qualifié.

B 250, B 250 4MATIC : si le carburant recommandé n'est pas disponible, vous pouvez utiliser

à titre temporaire de l'essence ordinaire sans plomb avec un indice antidétonant de 88 AKI/indice d'octane de 93 RON.

Tous les autres modèles : si le carburant recommandé n'est pas disponible, vous pouvez utiliser à titre temporaire de l'essence ordinaire sans plomb avec un indice antidétonant de 87 AKI/indice d'octane de 91 RON. La puissance du moteur peut alors diminuer et la consommation de carburant augmenter. Évitez de rouler à pleins gaz et évitez les accélérations brutales. Ne ravitaillez en aucun cas le véhicule avec une essence dont l'indice AKI est inférieure.

i Les carburants que vous pouvez utiliser pour ravitailler votre véhicule peuvent diverger de ceux indiqués dans la notice d'utilisation en fonction des pays. Les carburants agréés pour votre véhicule sont indiqués sur l'étiquette de rappel collée sur la face intérieure de la trappe du réservoir.

Pour de plus amples informations sur le ravitaillement en carburant, voir (▷ page 142).

Additifs

! L'utilisation du moteur avec des additifs pour carburant ajoutés ultérieurement peut entraîner des dommages au niveau du moteur. Par conséquent, ne mélangez aucun additif au carburant. Cela ne s'applique pas aux additifs permettant d'éliminer et d'éviter les dépôts. Seuls les additifs recommandés par Mercedes-Benz peuvent être mélangés à l'essence. Respectez les instructions d'utilisation données dans la description du produit. Pour de plus amples informations sur les additifs recommandés, adressez-vous à un point de service Mercedes-Benz.

Mercedes-Benz vous recommande d'utiliser des carburants additivés de qualité.

Il peut arriver, dans certains pays, que le carburant disponible ne soit pas d'une qualité suffisante. Cela peut entraîner la formation de dépôts dans le système d'injection. Dans ce cas, et après avoir reçu l'accord d'un point de service Mercedes-Benz, mélangez au carburant l'additif de nettoyage recommandé par Mercedes-Benz. Suivez impérativement les instructions et respectez les proportions de mélange qui figurent sur le récipient.

Huile moteur

Remarques générales



N 18.00-2176-31

! N'utilisez pas une huile moteur ni un filtre à huile dont les spécifications diffèrent de celles qui sont expressément requises pour les intervalles de maintenance prescrits. Ne modifiez pas l'huile moteur ni le filtre à huile afin que les intervalles de vidange et de remplacement soient plus longs que ceux qui sont prescrits. Sinon, vous risquez d'endommager le moteur ou le système de post-traitement des gaz d'échappement.

Suivez les instructions de l'indicateur d'intervalles de maintenance relatives à la vidange d'huile moteur. Sinon, vous risquez d'endommager le moteur et le système de post-traitement des gaz d'échappement.

Pour manipuler l'huile moteur, suivez les consignes de sécurité importantes relatives aux ingrédients et lubrifiants (> page 328).

Les huiles moteur ont été spécifiquement testées afin de vérifier leur adaptabilité aux moteurs et aux intervalles de maintenance Mercedes-Benz. Par conséquent, utilisez uniquement des huiles moteur et des filtres à huile agréés pour les véhicules équipés du système de maintenance.

Pour obtenir une liste des huiles moteur et des filtres à huile agréés, adressez-vous à un point de service Mercedes-Benz. Vous pouvez également consulter le site Internet <http://bevo.mercedes-benz.com>.

Le tableau vous indique les huiles moteur qui sont agréées pour votre véhicule.

Modèle	MB-Freigabe ou MB-Approval
Tous les modèles	229.5, 229.6

i L'homologation MB est indiquée sur les bidons d'huile.

Capacités

Les valeurs suivantes sont valables pour une vidange d'huile moteur avec remplacement du filtre à huile.

Modèle	Quantité de remplacement
Tous les modèles	5,9 US qt (5,6 l)

Additifs

! N'utilisez pas d'additifs supplémentaires dans l'huile moteur. Cela risque d'endommager le moteur.

Liquide de frein

⚠ ATTENTION

Au fur et à mesure de son utilisation, le liquide de frein absorbe l'humidité de l'air. Cela abaisse le point d'ébullition du liquide de frein. Si le point d'ébullition est trop bas, des bulles de vapeur peuvent se former dans le circuit de freinage lorsque les freins sont fortement sollicités. Cela réduit l'efficacité du freinage. Il y a risque d'accident.

Faites remplacer le liquide de frein aux intervalles prévues.

Pour manipuler le liquide de frein, suivez les consignes de sécurité importantes relatives aux ingrédients et lubrifiants (> page 328).

Vous trouverez les intervalles de remplacement du liquide de frein dans le carnet de maintenance.

Utilisez uniquement un liquide de frein agréé par Mercedes-Benz conforme à l'homologation MB-Freigabe ou à l'homologation MB-Approval 331.0.

Pour tout renseignement sur les liquides de frein agréés, adressez-vous à un atelier qualifié ou consultez le site Internet <http://bevo.mercedes-benz.com>.

i Faites remplacer régulièrement le liquide de frein par un atelier qualifié et faites attester le

remplacement dans le carnet de maintenance.

Liquide de refroidissement

Consignes de sécurité importantes

ATTENTION

Si du produit antigel entre en contact avec des composants brûlants du moteur ou du système d'échappement, il risque de s'enflammer. Il y a risque d'incendie et de blessure.

Laissez refroidir le moteur avant de faire l'appoint de produit antigel. Veillez à ne pas verser de produit antigel à côté de l'orifice de remplissage. Nettoyez soigneusement les composants encrassés avec du produit antigel avant de démarrer le moteur.

! Utilisez uniquement un liquide de refroidissement préparé à l'avance qui offre la protection antigel souhaitée. Sinon, vous risquez d'endommager le moteur.

Pour de plus amples informations sur le liquide de refroidissement, consultez la fiche 310.1 des prescriptions Mercedes-Benz relatives aux ingrédients et lubrifiants sur le site Internet <http://bevo.mercedes-benz.com>, par exemple. Ou adressez-vous à un atelier qualifié.

! Utilisez toujours un liquide de refroidissement approprié, même dans les pays où la température est élevée.

Sinon, le circuit de refroidissement du moteur ne sera pas protégé suffisamment contre la corrosion et la surchauffe.

i Faites remplacer régulièrement le liquide de refroidissement par un atelier qualifié et faites attester le remplacement dans le carnet de maintenance.

Pour manipuler le liquide de refroidissement, suivez les consignes de sécurité importantes relatives aux ingrédients et lubrifiants (▷ page 328).

Le liquide de refroidissement est un mélange d'eau et de concentré pour produit anticorrosion et antigel. Il sert à

- la protection contre la corrosion
- la protection antigel
- l'élévation du point d'ébullition

Si le liquide de refroidissement présente une protection antigel jusqu'à -35 °F (-37 °C), le point d'ébullition du liquide de refroidissement est à environ 266 °F (130 °C) pendant la marche.

La proportion de concentré pour produit anticorrosion et antigel dans le circuit de refroidissement du moteur devrait être de

- 50 % au minimum. Le système de refroidissement du moteur est ainsi protégé du gel jusqu'à -35 °F (-37 °C) environ.
- 55 % au maximum (protection antigel jusqu'à -49 °F [-45 °C]). Sinon, la dissipation de la chaleur est compromise.

Mercedes-Benz vous recommande d'utiliser un liquide de refroidissement ou un concentré pour produit anticorrosion et antigel selon la fiche 310.1 des prescriptions Mercedes-Benz relatives aux ingrédients et lubrifiants.

i A la livraison, le circuit de refroidissement est rempli d'un liquide de refroidissement qui garantit la protection contre le gel et la corrosion.

i Le liquide de refroidissement est contrôlé à chaque échéance de maintenance par un atelier qualifié.

Capacités

Modèle	Capacité
Tous les modèles	env. 8,2 US qt (7,8 l)

Lave-glace

Consignes de sécurité importantes

ATTENTION

Si du concentré pour liquide de lave-glace entre en contact avec des composants brûlants du moteur ou du système d'échappement, il risque de s'enflammer. Il y a risque d'incendie et de blessure.

Veillez à ne pas verser du concentré pour liquide de lave-glace à côté de l'orifice de remplissage.

! Seuls les liquides de lave-glace SummerFit MB et WinterFit MB sont miscibles entre eux. Sinon, les gicleurs risquent de se boucher.

N'utilisez pas d'eau distillée ou désionisée. Sinon, le capteur de niveau de remplissage risque de se déclencher par erreur.

Pour manipuler le liquide de lave-glace, suivez les consignes de sécurité importantes relatives aux ingrédients et lubrifiants (> page 328).

Températures supérieures au point de congélation :

- ▶ Remplissez le réservoir du lave-glace d'un mélange d'eau et de liquide de lave-glace (SummerFit MB, par exemple).

Mélangez 1 volume de SummerFit MB avec 100 volumes d'eau.

Températures inférieures au point de congélation :

- ▶ Remplissez le réservoir du lave-glace d'un mélange d'eau et de liquide de lave-glace (WinterFit MB, par exemple). Vous trouverez les indications relatives aux proportions correctes du mélange sur le réservoir de produit antigel.

i Mélangez du liquide de lave-glace (SummerFit MB ou WinterFit MB, par exemple) à l'eau toute l'année.

Réfrigérant du système de climatisation

Consignes de sécurité importantes

Le système de climatisation de votre véhicule est rempli avec le réfrigérant R-134a.

La plaque d'information sur le type de réfrigérant utilisé se trouve à gauche sur la face intérieure du capot.

! Seuls le réfrigérant R-134a et l'huile PAG agréée par Mercedes-Benz doivent être utilisés. L'huile PAG agréée ne doit pas être mélangée à une huile PAG qui n'est pas agréée pour le réfrigérant R-134a. Sinon, le système de climatisation risque d'être endommagé.

Les travaux de maintenance (remplissage de réfrigérant ou remplacement de composants, par exemple) doivent être exclusivement confiés à un atelier qualifié. Vous devez respecter toutes les prescriptions correspondantes en vigueur ainsi que la norme SAE J639.

Confiez toujours les travaux sur le système de climatisation à un atelier qualifié.

Plaque d'information sur le réfrigérant

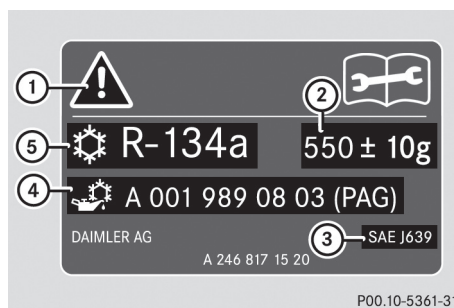

Plaque d'information sur le réfrigérant (exemple)

- ① Symbole
- ② Capacité de réfrigérant
- ③ Normes en vigueur
- ④ Référence de l'huile PAG
- ⑤ Type de réfrigérant

Les symboles de mise en garde ① indiquent

- les dangers possibles
- que les travaux de maintenance doivent être effectués par un atelier qualifié

Capacités

Tous les modèles	Capacité
Réfrigérant	22,9 ± 0,4 oz (650 ± 10 g)
Huile PAG	4,2 oz (120 g)

Caractéristiques du véhicule

Remarques générales

Concernant les caractéristiques indiquées pour les différents véhicules, tenez compte des remarques suivantes :

- Les hauteurs indiquées peuvent varier en fonction
 - de l'équipement pneumatique
 - du chargement
 - de l'état de la suspension
 - de l'équipement optionnel
- Les équipements optionnels réduisent la charge utile.

Tous les modèles

Hauteur	61,5 in (1 562 mm)
Empattement	106,3 in (2 699 mm)
Diamètre de braquage	36,1 ft (11,0 m)
Charge maximale sur le toit	165 lb (75,0 kg)

Cotes et poids



Modèle	① Hauteur maximale sous le hayon	② Hauteur de basculement
Tous les modèles	73,8 in (1 874 mm)	78,1 in (1 985 mm)

Tous les modèles

Longueur	173,0 in (4 393 mm)
Largeur avec rétroviseurs extérieurs déployés	79,1 in (2 010 mm)
Largeur sans rétroviseurs extérieurs	70,31 in (1 786 mm)

