



Notice d'utilisation numérique à bord du véhicule

Vous pouvez explorer les contenus de la notice d'utilisation directement dans le système multimédia de votre véhicule (point de menu «Info véhicule»). Démarrez grâce à l'accès rapide ou développez vos connaissances à l'aide de conseils utiles.



Porte-documents du véhicule dans le véhicule

Vous trouverez ici toutes les informations relatives à l'utilisation, aux prestations de service et à la garantie contractuelle de votre véhicule en version imprimée.



Notice d'utilisation numérique en ligne

Vous trouverez la notice d'utilisation sur le site Internet Mercedes-Benz.



Notice d'utilisation numérique sous forme d'application

L'application Mercedes-Benz Guides est disponible gratuitement dans les App Stores habituels.

GLC



GLC

Notice d'utilisation

Mercedes-Benz



2535844108

N° de commande P253 0865 43 Référence 253 584 41 08
Edition A-2020



Apple® iOS



Android™

Mercedes-Benz

Avertissement relatif à l'airbag frontal du passager

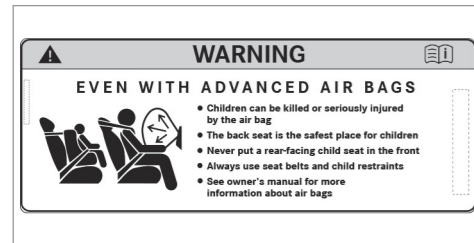

Exemple

⚠ ATTENTION Risque de blessure ou danger de mort lorsque l'airbag frontal du passager est activé

Si un enfant est assis sur le siège passager alors que l'airbag frontal du passager est activé, il peut être percuté par l'airbag frontal du passager en cas d'accident.

NE JAMAIS installer de système de retenue pour enfants dos à la route sur un siège pro-

tégé par un AIRBAG FRONTAL ACTIVE. Cela peut provoquer la MORT de l'ENFANT ou le BLESSER GRAVEMENT.

Tenez compte du chapitre «Transport des enfants».

Mentions légales

Internet

Pour en savoir plus sur les véhicules Mercedes-Benz et sur Daimler AG, consultez les sites Internet suivants:

<http://www.mbusa.com> (uniquement pour les Etats-Unis)

<http://www.mercedes-benz.ca> (uniquement pour le Canada)

Rédaction

©Daimler AG: toute reproduction, traduction ou publication, même partielle, interdite sans autorisation écrite de Daimler AG.

Constructeur automobile

Daimler AG

Mercedesstraße 137

D-70327 Stuttgart

Allemagne

Clôture de la rédaction 26.09.2018

Bienvenue dans l'univers de Mercedes-Benz

Avant de prendre la route pour la première fois, nous vous recommandons de lire attentivement cette notice d'utilisation et de vous familiariser avec votre véhicule. Pour votre sécurité et pour augmenter la durée de fonctionnement de votre véhicule, suivez les instructions et avertissements qui figurent dans cette notice d'utilisation. Leur non-respect peut endommager le véhicule et provoquer des dommages corporels.

Tout dommage sur le véhicule résultant du non-respect des instructions n'est pas couvert par la Mercedes-Benz Limited Warranty.

L'équipement ou la désignation de votre véhicule peut différer en fonction

- du modèle
- de la commande
- de la version spécifique au pays
- de la disponibilité

Mercedes-Benz se réserve le droit de modifier les points suivants:

- Forme

- Equipement
- Solutions techniques

L'équipement de votre véhicule peut donc différer en certains points des informations décrites dans cette notice.

Les documents suivants font partie du véhicule:

- Notice d'utilisation numérique
- Version imprimée de la notice d'utilisation
- Carnet de maintenance
- Notices d'utilisation complémentaires spécifiques à certains équipements

Conservez toujours ces documents à bord du véhicule. Remettez tous les documents au nouveau propriétaire en cas de revente du véhicule.

Mercedes-Benz USA, LLC

Mercedes-Benz Canada, Inc.

A Daimler Company

2535844108



Symboles	5	Prise de diagnostic	28	Portes	76
Du premier coup d'œil	6	Atelier qualifié	29	Compartment de chargement	79
Poste de conduite	6	Utilisation conforme du véhicule	29	Vitres latérales	86
Voyants de contrôle et d'alerte	8	Problèmes relatifs au véhicule	29	Toit ouvrant	90
Voyants de contrôle et d'alerte	10	Signalement des défauts essentiels pour la sécurité	30	Stores pare-soleil	95
Unité de commande au toit	14	Garantie pour vices cachés	30	Protection antivol	97
Unité de commande sur la porte et réglages de siège	16	Codes QR pour la fiche de désincarcération	31	Sièges et rangement	101
Cas d'urgence et crevaison	18	Mémorisation de données	31	Remarques relatives à la position assise correcte du conducteur	101
Notice d'utilisation numérique	20	Droits d'auteur	35	Sièges	102
Affichage de la notice d'utilisation numérique	20	Sécurité des occupants	36	Volant	111
Remarques générales	22	Systèmes de retenue	36	Aide à la montée et à la descente	112
Protection de l'environnement	22	Ceintures de sécurité	39	Utilisation de la fonction mémoire	113
Pièces d'origine Mercedes-Benz	23	Airbags	44	Possibilités de rangement	114
Notice d'utilisation	24	Système PRE-SAFE®	52	Porte-gobelets	130
Maintenance et conduite	24	Transport d'enfants à bord d'un véhicule en toute sécurité	53	Cendrier et allume-cigare	131
Sécurité de fonctionnement	25	Remarques relatives au transport des animaux domestiques	69	Prises	133
Déclaration de conformité des composants du véhicule commandés par radio	28	Ouverture et fermeture	71	Recharge sans fil du téléphone portable et liaison avec l'antenne extérieure	136
		Clé	71	Pose et dépose du tapis de sol	137
				Eclairage et visibilité	139
				Eclairage extérieur	139

Eclairage intérieur	144	Remarques relatives au remorquage de véhicules	276	Système multimédia MBUX	313
Essuie-glaces et lave-glace	146			Vue d'ensemble et utilisation	313
Rétroviseurs	150			Réglages système	351
Utilisation du pare-soleil	153			Navigation	361
Climatisation	155	Ecran pour les instruments et ordinateur de bord	277	Téléphone	406
Vue d'ensemble des systèmes de climatisation	155	Vue d'ensemble de l'écran pour les instruments	277	Fonctions Online et Internet	434
Commande des systèmes de climatisation	156	Vue d'ensemble des touches du volant	279	Médias	442
		Utilisation de l'ordinateur de bord	279	Radio	450
		Réglage du style	281	Son	458
		Réglage de la zone d'affichage supplémentaire	281		
Conduite et stationnement	163	Vue d'ensemble des affichages sur l'écran multifonction	282	Maintenance et entretien	463
Conduite	163	Réglage de l'éclairage des instruments	282	Indicateur d'intervalles de maintenance	
Contacteur DYNAMIC SELECT	177	Menus et sous-menus	283	ASSYST PLUS	463
Boîte automatique	180	Affichage tête haute	289	Compartiment moteur	464
Fonctionnement de la transmission intégrale 4MATIC	185			Nettoyage et entretien	472
Ravitaillement en carburant	186				
Stationnement	188	LINGUATRONIC	291	Assistance dépannage	484
Systèmes d'aide à la conduite et systèmes de sécurité active	199	Remarques relatives à la sécurité de fonctionnement	291	Cas d'urgence	484
Dispositif d'attelage	268	Utilisation	292	Crevaision	484
Fonctionnement du porte-vélo	274	Utilisation judicieuse du LINGUATRONIC	295	Batterie du véhicule	491
		Commandes vocales importantes	296	Démarrage du moteur par remorquage du véhicule et remorquage	497
				Fusibles électriques	503

Jantes et pneus 506

Remarques relatives au niveau de bruit
ou au comportement anormal du véhi-
cule 506

Remarques relatives au contrôle régulier
des jantes et des pneus 506

Remarques relatives aux chaînes à neige ... 507

Pression de pneu 508

Chargement du véhicule 516

Inscriptions figurant sur les pneus 521

Définitions des termes relatifs aux pneus
et au chargement 527

Changement de roue 529

Roue de secours compacte 540

Caractéristiques techniques 542

Remarques relatives aux caractéristiques
techniques 542

Electronique du véhicule 542

Vue d'ensemble de la plaque signaléti-
que du véhicule, du VIN et du numéro de
moteur 544

Ingrédients et lubrifiants 546

Caractéristiques du véhicule 552

Dispositif d'attelage 555

**Messages d'écran et voyants de con-
trôle et d'alerte** 557

Messages d'écran 557

Voyants de contrôle et d'alerte 608

Index alphabétique 625

Dans la présente notice d'utilisation, vous trouverez les symboles suivants:

⚠ DANGER Risques en cas de non-respect des avertissements

Les avertissements servent à attirer votre attention sur les situations pouvant mettre en danger votre santé ou votre vie ou pouvant mettre en danger la santé ou la vie d'autres personnes.

- ▶ Tenez compte des avertissements.

🌿 PROTECTION DE L'ENVIRONNEMENT Dégradation de l'environnement due au non-respect des remarques relatives à la protection de l'environnement

Les remarques relatives à la protection de l'environnement contiennent des informations relatives à un comportement éco-responsable ou à une élimination respectueuse de l'environnement.

- ▶ Tenez compte des remarques relatives à la protection de l'environnement.

❗ REMARQUE Dommages matériels dus au non-respect des remarques relatives aux dommages matériels

Les remarques relatives aux dommages matériels attirent votre attention sur les situations pouvant causer des dégâts sur votre véhicule.

- ▶ Tenez compte des remarques relatives aux dommages matériels.

ℹ Remarques pratiques ou autres informations pouvant être utiles.

- ▶ Opération à effectuer
- (→ page) Informations supplémentaires relatives à un thème

Affichage Affichage sur l'écran multifonction/écran média

- ➡ Niveau de menu supérieur devant être sélectionné dans le système multimédia
- ➡➡ Sous-menus correspondants devant être sélectionnés dans le système multimédia

*

Indique une cause

6 Du premier coup d'œil - Poste de conduite

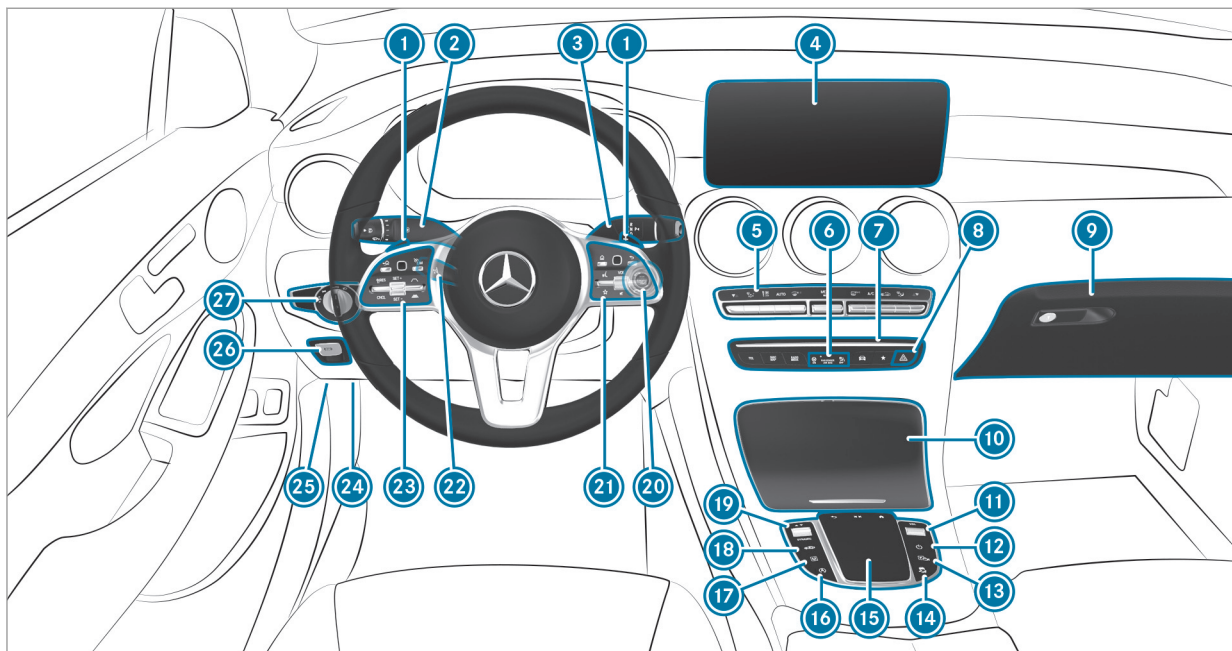







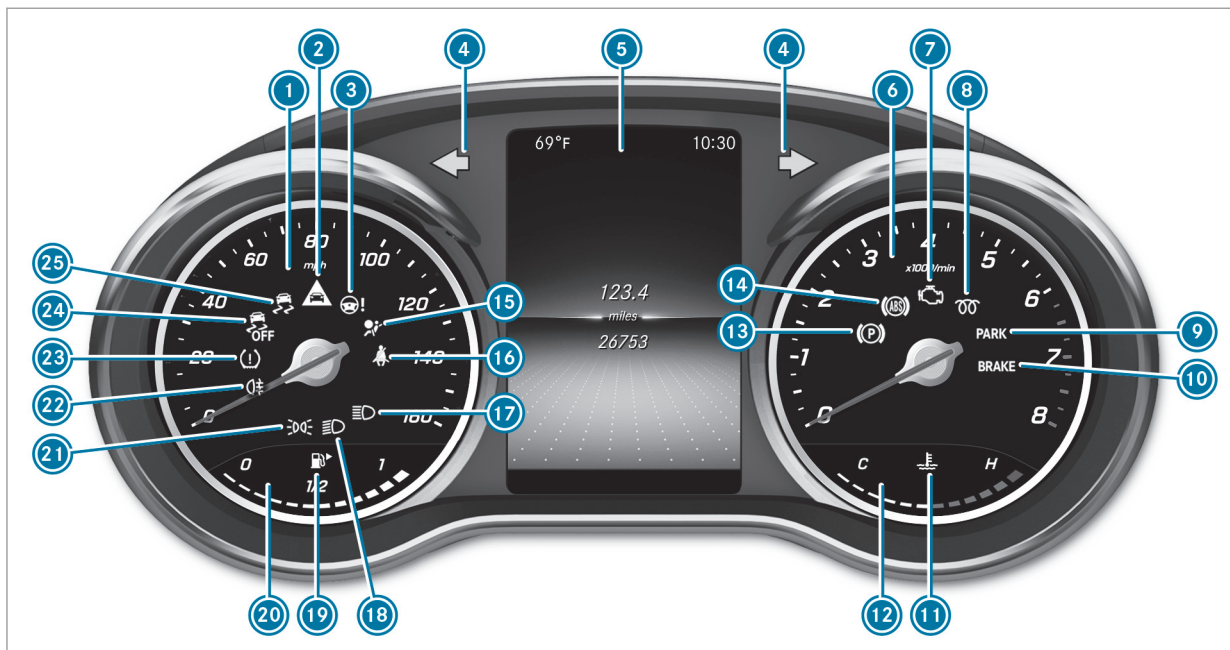















Véhicules avec direction à gauche

①	Palettes de changement de rapport au volant	→	182	⑩	Vide-poches	→	116
②	Commodo	→	140	⑪	Sélecteur du volume sonore et activation et désactivation du son	→	313
③	Levier sélecteur DIRECT SELECT	→	180	⑫	Mise en marche et arrêt du système multimédia MBUX	→	313
④	Ecran média	→	313	⑬	Assistant de stationnement actif	→	254
⑤	Systèmes de climatisation	→	156	⑭	ESP®	→	201
⑥	Voyants PASSENGER AIR BAG	→	49	⑮	Pavé tactile	→	317
⑦	Panneau de commande pour système multimédia	→	313	⑯	Fonction Start/Stop ECO	→	174
⑧	Feux de détresse	→	141	⑰	Passage manuel des rapports (réglage permanent)	→	182
⑨	Boîte à gants	→	116	⑱	Réglage du niveau du véhicule	→	235
				⑲	Contacteur DYNAMIC SELECT	→	179
				⑳	Touche Start/Stop	→	164
				㉑	Panneau de commande pour le système multimédia MBUX (volant)	→	279
				㉒	Réglage du volant	→	111
				㉓	Panneau de commande pour:		
					Ordinateur de bord	→	279
					TEMPOMAT	→	215
					Assistant de régulation de distance DISTRONIC actif	→	220
				㉔	Prise de diagnostic	→	28
				㉕	Déverrouillage du capot moteur	→	464
				㉖	Frein de stationnement électrique	→	195
				㉗	Commutateur d'éclairage	→	139

8 Du premier coup d'œil - Voyants de contrôle et d'alerte









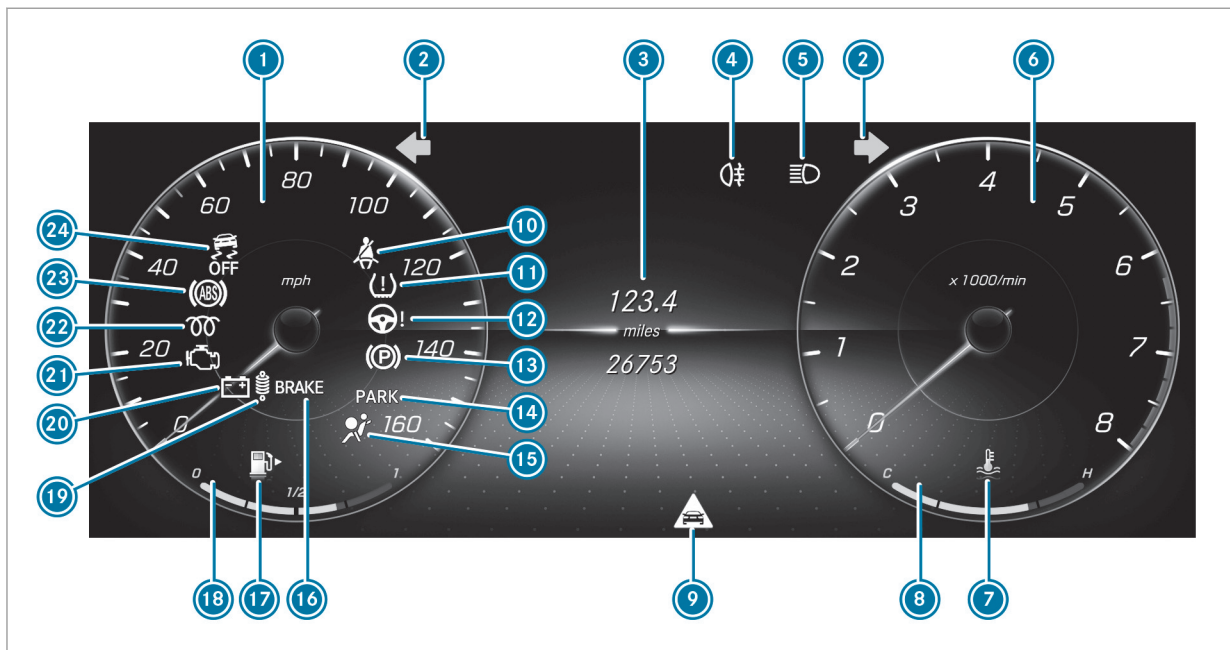



Ecran pour les instruments standard

①	Tachymètre	→	277	⑫	Affichage de la température du liquide de refroidissement	→	277
②	 Alerte de distance	→	618	⑬	 Frein de stationnement électrique (voyant orange)	→	610
③	 Direction assistée électrique en panne	→	624	⑭	 ABS en panne	→	610
④	 Clignotants	→	140	⑮	 Système de retenue	→	610
⑤	Ecran multifonction	→	282	⑯	 Ceinture de sécurité pas bouclée	→	617
⑥	Compte-tours	→	277	⑰	 Feux de route	→	140
⑦	 Diagnostic moteur	→	619	⑱	 Feux de croisement	→	139
⑧	 Ce voyant n'a aucune fonction			⑲	 Réserve de carburant avec indicateur de position du bouchon du réservoir	→	619
⑨	Frein de stationnement électrique serré (voyant rouge)	→	610	⑳	Affichage du niveau de carburant		
	 Uniquement pour les Etats-Unis			㉑	 Feux de position	→	139
	 Uniquement pour le Canada			㉒	 Eclairage antibrouillard arrière	→	140
⑩	Freins (voyant rouge)	→	610	㉓	 Système de contrôle de la pression des pneus	→	622
	 Uniquement pour les Etats-Unis			㉔	 ESP® OFF	→	610
	 Uniquement pour le Canada			㉕	 ESP®	→	610
⑪	 Liquide de refroidissement trop chaud/froid	→	619				

10 Du premier coup d'œil - Voyants de contrôle et d'alerte



Ecran pour les instruments dans le poste de conduite Widescreen

1	Tachymètre	→	277	13	 Frein de stationnement électrique (voyant orange)	→	610
2	 Clignotants	→	140	14	Frein de stationnement électrique serré (voyant rouge)	→	610
3	Ecran multifonction	→	282		 Uniquement pour les Etats-Unis		
4	 Eclairage antibrouillard arrière	→	140		 Uniquement pour le Canada		
5	 Feux de route	→	140	15	 Système de retenue	→	610
	 Feux de croisement	→	139	16	Freins (voyant rouge)	→	610
	 Feux de position	→	139		 Uniquement pour les Etats-Unis		
6	Compte-tours	→	277		 Uniquement pour le Canada		
7	 Liquide de refroidissement trop chaud/froid	→	619	17	 Réserve de carburant avec indicateur de position du bouchon du réservoir	→	619
8	Affichage de la température du liquide de refroidissement	→	277	18	Affichage du niveau de carburant		
9	 Alerte de distance	→	618	19	 Train de roulement en panne	→	618
10	 Ceinture de sécurité pas bouclée	→	617	20	 Défaut électrique	→	619
11	 Système de contrôle de la pression des pneus	→	622	21	 Diagnostic moteur	→	619
12	 Direction assistée électrique en panne	→	624	22	 Ce voyant n'a aucune fonction		
				23	 ABS en panne	→	610

12 Du premier coup d'œil - Voyants de contrôle et d'alerte

24



ESP® OFF



610



ESP®



610

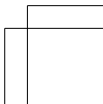
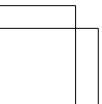
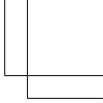
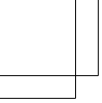



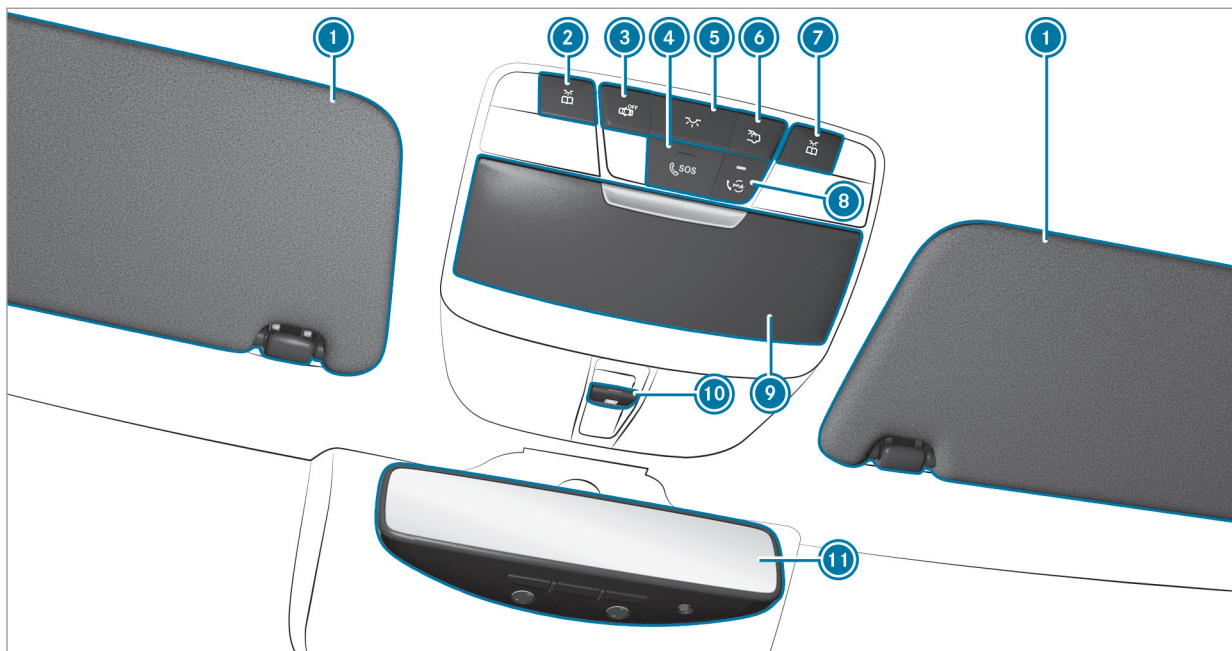



14 Du premier coup d'œil - Unité de commande au toit

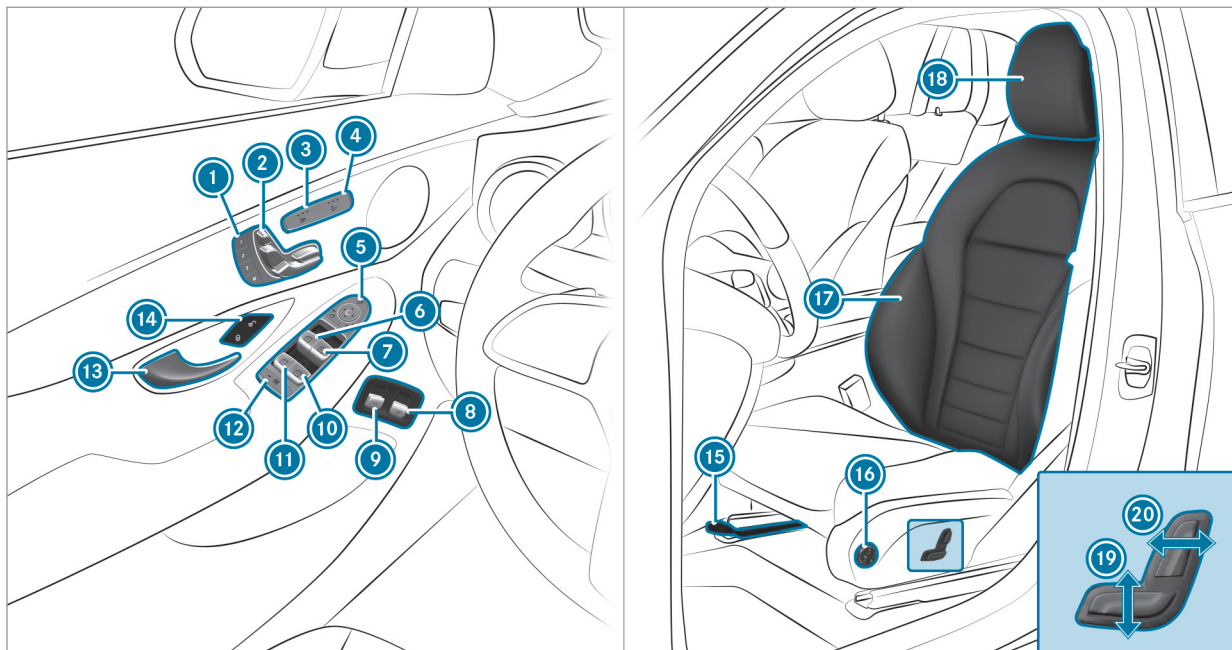

①	Pare-soleil	→	153	⑦	 Allumage et extinction du spot de lecture droit	→	144
②	 Allumage et extinction du spot de lecture gauche	→	144	⑧	Touche pour l'appel de service (Mercedes me connect)	→	427
③	 Activation et désactivation de la commande automatique de l'éclairage intérieur	→	144	⑨	Range-lunettes	→	117
④	Système d'appel d'urgence SOS (système d'appel d'urgence Mercedes-Benz)	→	431	⑩	 Ouverture et fermeture du toit ouvrant panoramique	→	90
⑤	 Allumage et extinction de l'éclairage intérieur avant	→	144		Ouverture et fermeture des stores pare-soleil	→	90
⑥	 Allumage et extinction de l'éclairage intérieur arrière	→	144	⑪	Rétroviseur intérieur	→	151

16 Du premier coup d'œil - Unité de commande sur la porte et réglages de siège



①	Utilisation de la fonction mémoire	→	113	⑪	 Ouverture et fermeture de la vitre arrière gauche	→	86
②	Réglage électrique du siège	→	104	⑫	Sécurité enfants au niveau des vitres latérales arrière	→	69
③	Mise en marche et arrêt du chauffage de siège	→	109	⑬	Ouverture de la porte	→	76
④	Mise en marche et arrêt de la ventilation de siège	→	110	⑭	  Verrouillage et déverrouillage du véhicule	→	76
⑤	Commande des rétroviseurs extérieurs	→	150	⑮	Réglage de l'approche de siège	→	102
⑥	 Ouverture et fermeture de la vitre latérale gauche	→	86	⑯	Réglage du soutien lombaire à 4 réglages	→	104
⑦	 Ouverture et fermeture de la vitre latérale droite	→	86	⑰	Réglages de siège avec le système multimédia	→	107
⑧	Ouverture et fermeture du hayon	→	79	⑱	Réglage des appuie-tête	→	105
⑨	Mise en position de remorquage/rabattement entièrement électrique du crochet d'attelage	→	269	⑲	Réglage de la hauteur de siège	→	102
⑩	 Ouverture et fermeture de la vitre arrière droite	→	86	⑳	Réglage de l'inclinaison de dossier	→	102

18 Du premier coup d'œil - Cas d'urgence et crevaison

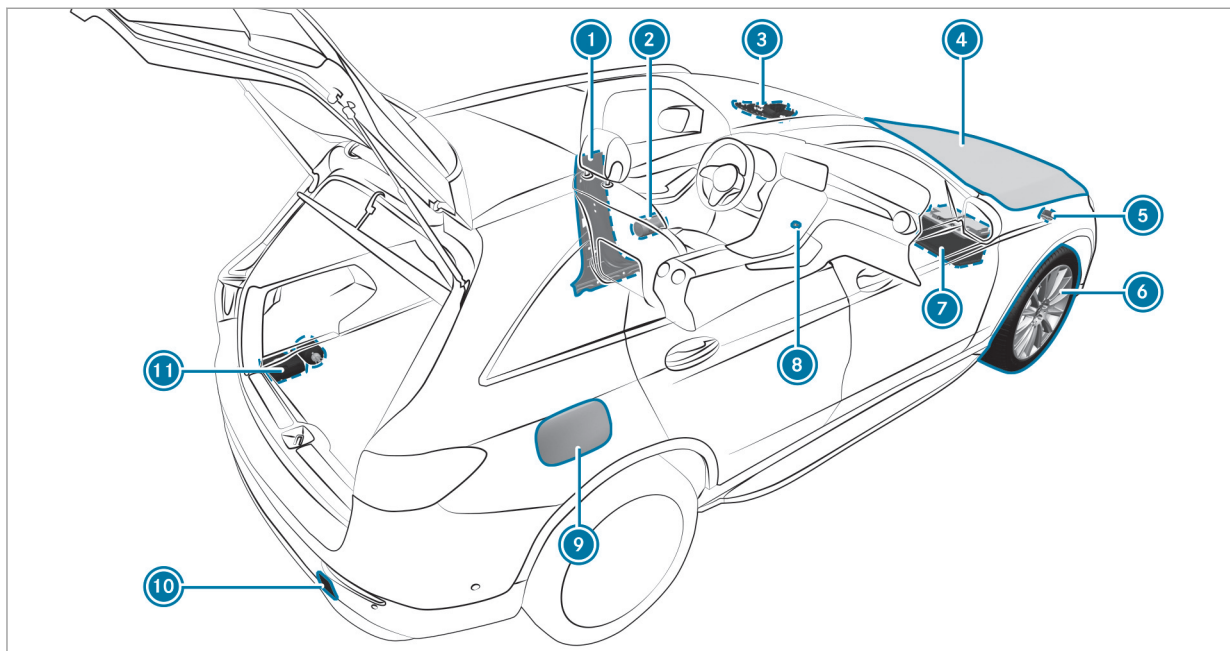

① Codes QR pour déterminer la fiche de désincarcération	→	31	⑦ Aide au démarrage	→	495
② Gilets de sécurité	→	484	⑧ Feux de détresse	→	141
③ Touches pour le système d'appel d'urgence SOS et l'appel de dépannage	→	431	⑨ Trappe de réservoir avec plaques d'information indiquant la pression de pneu, le type de carburant et les codes QR pour déterminer la fiche de désincarcération	→	186
④ Contrôle des ingrédients et lubrifiants et appoint	→	546	⑩ Démarrage du moteur par remorquage du véhicule et remorquage	→	497
⑤ Démarrage du moteur par remorquage du véhicule et remorquage	→	497	⑪ Kit anticrevaison TIREFIT	→	487
⑥ Crevaison	→	484			

Affichage de la notice d'utilisation numérique

Système multimédia:

➔ 🏠 ➔ Infos ➔ Notice d'utilisation
➔ ⓘ



La notice d'utilisation numérique décrit le fonctionnement et l'utilisation

- du véhicule
- du système multimédia

▶ Sélectionnez l'un des points de menu suivants dans la notice d'utilisation numérique:

- **Recherche:** ce point de menu vous permet d'effectuer une recherche par mot-clé afin de trouver rapidement des réponses à vos questions sur l'utilisation de votre véhicule.
- **Démarrage rapide:** vous trouverez ici une introduction au réglage du siège conducteur.
- **Conseils:** vous trouverez ici des informations vous permettant de mieux gérer certaines situations de la vie quotidienne concernant votre véhicule.
- **Messages:** vous trouverez ici des informations complémentaires relatives aux messages qui apparaissent sur l'écran pour les instruments.
- **Favoris:** ce point de menu vous permet d'accéder aux favoris que vous avez mémorisés vous-même.
- **Langue:** vous pouvez régler ici la langue de la notice d'utilisation numérique.

Vous pouvez afficher et masquer certaines sections de la notice d'utilisation numérique (Avertissements, par exemple).

Possibilités supplémentaires de consulter la notice d'utilisation numérique :

Accès direct : ouverture, dans la notice d'utilisation numérique, du contenu correspondant à une entrée de la barre d'onglets du système multimédia par une pression prolongée sur l'entrée:

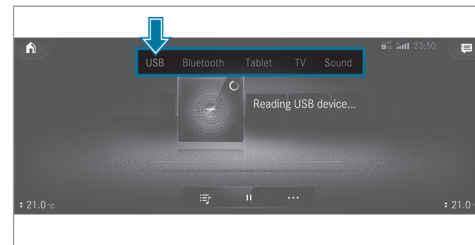

Ecran pour les instruments : affichage des informations brèves relatives aux messages qui s'affichent sur le combiné d'instruments

LINGUATRONIC : affichage par l'intermédiaire du système de commande vocale

Recherche globale : affichage des résultats de la recherche de contenus de la notice d'utilisation numérique sur l'écran d'accueil

Pour des raisons de sécurité, l'accès à la notice d'utilisation numérique est désactivé pendant la marche.

- ① Vous trouverez également la notice d'utilisation dans l'application Mercedes-Benz Guides disponible dans les App Stores habituels.

Protection de l'environnement

Hybrides rechargeables : tenez compte des remarques qui figurent dans la notice d'utilisation complémentaire. Sinon, vous risquez de ne pas être averti des dangers qui pourraient se présenter.



PROTECTION DE L'ENVIRONNEMENT

Dégradation de l'environnement due aux conditions d'utilisation et au style de conduite

Les émissions polluantes de votre véhicule sont directement liées à l'utilisation du véhicule.

Vous pouvez contribuer à la protection de l'environnement en utilisant votre véhicule de manière écologique. Pour cela, tenez compte des recommandations suivantes concernant les conditions d'utilisation et le style de conduite.

Conditions d'utilisation :

- ▶ Veillez toujours à ce que la pression des pneus soit correcte.

- ▶ Ne transportez pas de charges inutiles, telles qu'une galerie de toit dont vous n'avez plus besoin.
- ▶ Respectez les intervalles de maintenance. L'entretien régulier du véhicule contribue également à la protection de l'environnement.
- ▶ Confiez toujours les travaux de maintenance à un atelier qualifié.

Style de conduite :

- ▶ N'appuyez pas sur la pédale d'accélérateur lors du démarrage du moteur.
- ▶ Ne faites pas chauffer le moteur à l'arrêt.
- ▶ Adoptez un style de conduite prévoyant et maintenez toujours une distance suffisante par rapport au véhicule qui vous précède.
- ▶ Evitez les accélérations et les coups de frein fréquents et brusques.

- ▶ Changez de rapport à temps et ne montez dans chaque rapport qu'aux $\frac{2}{3}$ du régime maximal.
- ▶ Arrêtez le moteur pendant les temps d'attente dus aux conditions de circulation, par exemple en utilisant la fonction Start/Stop ECO.
- ▶ Adoptez une conduite économique. Tenez compte de l'affichage ECO pour adopter un style de conduite économique.



PROTECTION DE L'ENVIRONNEMENT

Pollution de l'environnement due à une élimination de la batterie haute tension non conforme aux règles de protection de l'environnement

Une batterie haute tension contient des substances polluantes.

- ▶ Faites éliminer la batterie haute tension par un atelier qualifié lorsqu'elle est défectueuse.

Informations et recommandations relatives à l'environnement:

Il est recommandé de régénérer et recycler les matériaux et les substances plutôt que de les éliminer immédiatement.

Les réglementations et directives environnementales en vigueur servent à préserver l'environnement et doivent être respectées scrupuleusement.

Pièces d'origine Mercedes-Benz



PROTECTION DE L'ENVIRONNEMENT Dommages écologiques en cas de non-utilisation d'organes recyclés en échange standard

La société Daimler AG offre des organes en échange standard et pièces recyclés de même qualité que les pièces neuves. Ils disposent donc de la même garantie pour vices cachés que les pièces neuves.

- ▶ Utilisez les organes en échange standard et pièces recyclés de la société Daimler AG.

REMARQUE Dysfonctionnement des systèmes de retenue en cas d'installation d'accessoires, de réparations ou de travaux de soudage

Les airbags, les rétracteurs de ceinture ainsi que les calculateurs et capteurs des systèmes de retenue peuvent être montés aux emplacements suivants du véhicule:

- Portes
- Montants de porte
- Bas de porte
- Sièges
- Poste de conduite
- Combiné d'instruments
- Console centrale
- Cadres de toit latéraux

- ▶ N'installez aucun accessoire (systèmes audio, par exemple) à ces emplacements.
- ▶ N'effectuez aucune réparation ni travaux de soudage.

- ▶ Confiez le montage ultérieur d'accessoires à un atelier qualifié.

Si vous utilisez des pièces, des pneus et des jantes ou des accessoires importants pour la sécurité non homologués par Mercedes-Benz, la sécurité de fonctionnement de votre véhicule risque d'être compromise. Le fonctionnement de systèmes importants pour la sécurité, tels que le système de freinage, risque d'être perturbé. Utilisez uniquement des pièces d'origine Mercedes-Benz ou des pièces de qualité équivalente. Utilisez uniquement des pneus et des jantes ainsi que des accessoires qui ont été homologués pour votre type de véhicule.

Les pièces d'origine Mercedes-Benz sont soumises à des contrôles qualité très stricts. Chaque pièce a été spécialement conçue, fabriquée ou choisie pour les véhicules Mercedes-Benz et leur est adaptée. Il est par conséquent recommandé d'utiliser uniquement des pièces d'origine Mercedes-Benz.

Plus de 300 000 pièces d'origine Mercedes-Benz différentes sont disponibles pour les modèles Mercedes-Benz.

24 Remarques générales

Tous les points de service Mercedes-Benz entretiennent un stock de pièces d'origine Mercedes-Benz pour les travaux de maintenance et de réparation nécessaires. En outre, des centres de livraison de pièces répartis de manière stratégique assurent un service de pièces rapide et fiable.

Pour toute commande de pièces d'origine Mercedes-Benz, indiquez toujours le numéro d'identification du véhicule (VIN) (→ page 544).

Notice d'utilisation

Cette notice d'utilisation décrit tous les modèles ainsi que l'ensemble des équipements de série et optionnels qui étaient disponibles pour votre véhicule au moment de la clôture de la rédaction de cette notice d'utilisation. Des divergences sont possibles selon les pays. Notez que votre véhicule n'est pas obligatoirement équipé de toutes les fonctions décrites. Cela vaut également pour les fonctions et systèmes importants pour la sécurité. Par conséquent, l'équipement de votre véhicule peut différer de certaines descriptions et illustrations.

Tous les systèmes dont votre véhicule est équipé sont répertoriés dans le contrat de vente d'origine de votre véhicule.

Pour toute question relative à l'équipement et à son utilisation, adressez-vous à un point de service Mercedes-Benz.

La notice d'utilisation et le carnet de maintenance sont des documents importants qui doivent être conservés dans le véhicule.

Maintenance et conduite

Conduite en dehors des Etats-Unis ou du Canada

Si vous voyagez à l'étranger avec votre véhicule, tenez compte des remarques suivantes:

- Il est possible que les points de service et les pièces de rechange ne soient pas disponibles immédiatement.
- Il est possible que du carburant sans plomb pour véhicules équipés d'un catalyseur ne soit pas disponible. Le carburant plombé peut provoquer des dommages au niveau du catalyseur.

- Il est possible que le carburant ait un indice d'octane considérablement plus faible. Un carburant inapproprié peut provoquer des dommages au niveau du moteur.

Certains modèles de Mercedes-Benz sont disponibles en Europe par l'intermédiaire du European Delivery Program (programme de livraison européen). Pour obtenir de plus amples informations, adressez-vous à un point de service Mercedes-Benz ou envoyez un courrier à l'une des adresses suivantes:

Etats-Unis :

Mercedes-Benz USA, LLC
European Delivery Department
One Mercedes-Benz Drive
Sandy Springs, GA 30328

Canada :

Mercedes-Benz Canada, Inc.
European Delivery Department
98 Vanderhoof Avenue
Toronto, Ontario M4G 4C9

Maintenance

Votre conseiller clientèle atteste l'exécution de la maintenance dans le rapport de maintenance.

Roadside Assistance

Le programme Roadside Assistance de Mercedes-Benz vous offre une assistance technique en cas de panne. Les appels passés au numéro gratuit du programme Roadside Assistance sont traités 24/24 heures par nos collaborateurs. Et cela, 365 jours par an.

1-800-FOR-MERCedes (1-800-367-6372) (pour les Etats-Unis)

1-800-387-0100 (pour le Canada)

Pour de plus amples informations, reportez-vous à la brochure relative au programme Roadside Assistance de Mercedes-Benz (pour les Etats-Unis) ou au chapitre «Roadside Assistance» du carnet de maintenance et de garantie (pour le Canada). Vous trouverez ces 2 documents dans le porte-documents de votre véhicule.

Changement d'adresse ou changement de propriétaire

En cas de changement d'adresse, veuillez nous envoyer la «Notification de changement d'adresse» qui se trouve dans le carnet de maintenance et de garantie ou contacter le Customer Assistance Center de Mercedes-Benz (Etats-Unis) au numéro 1-800-FOR-MERCedes (1-800-367-6372) ou le Customer Service (Canada) au numéro 1-800-387-0100. De cette manière, nous serons en mesure de vous joindre à temps, en cas de besoin.

Si vous vendez votre Mercedes, veuillez laisser l'ensemble des documents dans le véhicule afin que le prochain propriétaire puisse en disposer. Si vous avez acheté un véhicule d'occasion, veuillez nous envoyer la «Notification de l'achat d'un véhicule d'occasion» qui se trouve dans le carnet de maintenance et de garantie ou contacter le Customer Assistance Center de Mercedes-Benz (Etats-Unis) au numéro 1-800-FOR-MERCedes (1-800-367-6372) ou le Customer Service (Canada) au numéro 1-800-387-0100.

Mise en danger possible en raison de substances toxiques

Conformément à la Proposition 65 («Prop65»), l'autocollant amovible suivant est apposé sur tous les véhicules vendus en Californie:



Sécurité de fonctionnement

Véhicules hybrides rechargeables : tenez compte des remarques qui figurent dans la notice d'utilisation complémentaire. Sinon, vous risquez de ne pas être averti des dangers qui pourraient se présenter.

▲ ATTENTION Risque d'accident dû à des dysfonctionnements ou à la défaillance de systèmes

Si vous ne faites pas effectuer les travaux de maintenance prescrits ou les réparations nécessaires, des dysfonctionnements ou des défaillances peuvent survenir.

- ▶ Confiez toujours les travaux de maintenance prescrits ainsi que les réparations requises à un atelier qualifié.

▲ ATTENTION Risque d'accident et de blessure dû à des modifications effectuées de façon non conforme sur des composants électroniques

Des modifications effectuées sur les composants électroniques, leur logiciel ou leurs câblages peuvent compromettre leur fonctionnement et/ou le fonctionnement d'autres composants interconnectés. Des systèmes importants pour la sécurité peuvent notamment être affectés.

Ils risquent alors de ne plus fonctionner correctement et/ou de compromettre la sécurité de fonctionnement du véhicule.

- ▶ N'intervenez en aucun cas sur les câblages ni sur les composants électroniques ou leurs logiciels.
- ▶ Confiez toujours les travaux sur les appareils électriques ou électroniques à un atelier qualifié.

Tenez compte de la section «Electronique du véhicule» du chapitre «Caractéristiques techniques».

▲ ATTENTION Risque d'incendie dû au contact de composants brûlants du système d'échappement avec des matières inflammables

Si des matières inflammables, telles que des feuilles, de l'herbe ou des branches, entrent en contact avec des pièces brûlantes du système d'échappement, elles peuvent s'enflammer.

- ▶ Lorsque vous roulez sur des routes non stabilisées ou en tout-terrain, contrôlez régulièrement le soubassement.
- ▶ Retirez en particulier les végétaux ou autres matières inflammables restés coincés.
- ▶ En cas de dommages, prenez immédiatement contact avec un atelier qualifié.

! REMARQUE Endommagement du véhicule

Le véhicule peut être endommagé notamment dans les cas suivants:

- Le véhicule touche le sol, par exemple sur un bord de trottoir élevé ou sur des chemins non stabilisés.
- Le véhicule franchit trop rapidement un obstacle, par exemple un trottoir, un ralentisseur ou un nid de poule.
- Un objet lourd heurte le soubassement ou des éléments du train de roulement.

Dans ces situations ou dans des situations similaires, la carrosserie, le soubassement, les éléments du train de roulement, les jantes ou les pneus risquent également de subir des dommages non visibles. Les composants endommagés de cette manière risquent de tomber en panne inopinément ou de ne plus supporter les contraintes développées lors d'un accident comme prévu.

Si le revêtement du soubassement est endommagé, des matières inflammables (des feuilles, de l'herbe ou des branches, par exemple) peuvent s'accumuler entre le soubassement et son revêtement. Si ces matières entrent en contact avec des pièces brûlantes du système d'échappement, elles risquent de s'enflammer.

► Faites immédiatement contrôler et réparer le véhicule par un atelier qualifié.

ou

► Si la sécurité de marche du véhicule est compromise, arrêtez-vous immédiatement en tenant compte des conditions

de circulation et prenez contact avec un atelier qualifié.

Véhicules avec réseau de bord 48 V (technologie EQ Boost)

⚠ DANGER Danger de mort en cas de contact avec des composants haute tension endommagés

Les véhicules avec un réseau de bord 48 V contiennent des composants haute tension. Ces composants haute tension sont sous haute tension.

Si vous modifiez des composants haute tension ou si vous touchez des composants haute tension endommagés, vous risquez de recevoir une décharge électrique.

Lors d'un accident, les composants haute tension peuvent subir des dommages non visibles de l'extérieur.

► N'apportez jamais de modifications à des composants haute tension.

- Ne touchez jamais des composants haute tension endommagés.
- Après un accident, ne touchez jamais des composants haute tension endommagés.

Les véhicules avec réseau de bord 48 V contiennent des composants haute tension. Ces composants portent une étiquette haute tension:

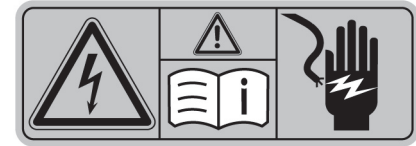

Faites toujours effectuer tous les travaux sur les composants haute tension par un atelier qualifié.

Déclaration de conformité des composants du véhicule commandés par radio

Etats-Unis : «Les émetteurs-récepteurs radio de ce véhicule sont conformes à la partie 15 des dispositions FCC. Leur utilisation est soumise aux 2 conditions suivantes: 1) Ces appareils ne doivent pas être une source de perturbations nuisibles. 2) Ces appareils doivent pouvoir supporter les perturbations captées, notamment celles qui pourraient causer des fonctionnements indésirables. Les transformations et modifications qui n'ont pas été expressément autorisées par l'instance responsable de la conformité peuvent entraîner le retrait de l'autorisation d'utilisation de l'appareil.»

Canada : «Les émetteurs-récepteurs radio de ce véhicule sont conformes aux normes CNR exemptes de licence d'Industrie Canada. Leur utilisation est soumise aux 2 conditions suivantes: (1) Ces appareils ne doivent pas être une source de perturbations. (2) Ces appareils doivent pouvoir supporter les perturbations captées, notamment celles qui pourraient causer des fonctionnements indésirables.»

Etats-Unis : «Charge sans câble pour radiotéléphones mobiles (modèle: WMI2 Wireless Mobile Interface): l'unité de charge est conforme à la partie 18 des dispositions FCC.»

Nom et adresse de l'entreprise responsable:

peiker acustic GmbH
Max-Planck-Str. 28-32
61381 Friedrichsdorf
Allemagne

Prise de diagnostic

La prise de diagnostic est destinée au raccordement d'appareils de diagnostic par un atelier qualifié.

⚠ ATTENTION Risque d'accident en cas de raccordement d'appareils à la prise de diagnostic

Si vous raccordez des appareils à la prise de diagnostic du véhicule, le fonctionnement des systèmes du véhicule risque d'être compromis.

La sécurité de fonctionnement du véhicule risque alors d'être compromise.

▶ Raccordez à la prise de diagnostic du véhicule uniquement des appareils homologués par Mercedes-Benz pour le véhicule.

⚠ ATTENTION Risque d'accident dû à des objets se trouvant sur le plancher côté conducteur

Les objets éventuellement posés sur le plancher côté conducteur risquent d'entraver la course de la pédale ou de bloquer une pédale si celle-ci est enfoncée.

Cela compromet la sécurité de fonctionnement et la sécurité routière du véhicule.

▶ Rangez tous les objets en lieu sûr dans le véhicule afin d'éviter qu'ils ne se retrouvent sur le plancher côté conducteur.

▶ Fixez toujours les tapis de sol conformément aux prescriptions afin de ne pas entraver la course des pédales.

- ▶ N'utilisez pas de tapis de sol non fixés et ne superposez pas plusieurs tapis de sol.

! **REMARQUE** Décharge de la batterie en cas d'utilisation d'appareils branchés sur la prise de diagnostic

L'utilisation d'appareils branchés sur la prise de diagnostic sollicite la batterie.

- ▶ Contrôlez l'état de charge de la batterie.
- ▶ Si l'état de charge de la batterie est faible, chargez-la en effectuant un long trajet, par exemple.

Si vous raccordez des appareils à la prise de diagnostic, les données relatives au contrôle des émissions de gaz d'échappement risquent d'être remises à zéro, par exemple. Il se peut alors que le véhicule ne réponde pas aux exigences du prochain contrôle antipollution effectué dans le cadre du contrôle technique.

Atelier qualifié

Véhicules hybrides rechargeables : tenez compte des remarques qui figurent dans la notice d'utilisation complémentaire. Sinon, vous risquez de ne pas être averti des dangers qui pourraient se présenter.

Un point de service Mercedes-Benz est un atelier qualifié. Celui-ci dispose des connaissances, de l'outillage et des qualifications nécessaires pour mener à bien les travaux requis sur le véhicule. Cela vaut notamment pour les travaux importants pour la sécurité.

Confiez toujours les travaux suivants sur le véhicule à un point de service Mercedes-Benz:

- Travaux importants pour la sécurité
- Travaux de maintenance
- Travaux de réparation
- Modifications, pose ou transformation de composants
- Travaux sur les composants électroniques

Mercedes-Benz vous recommande de vous adresser à un point de service Mercedes-Benz.

Utilisation conforme du véhicule

Si vous enlevez des étiquettes d'avertissement autocollantes, vous ou d'autres personnes risquez de ne pas être avertis de certains dangers. Laissez les étiquettes d'avertissement autocollantes à leur emplacement.

Lors de l'utilisation du véhicule, tenez notamment compte

- des consignes de sécurité qui figurent dans la présente notice
- des caractéristiques techniques du véhicule
- du code de la route et des règles de circulation
- des lois relatives aux véhicules à moteur et des normes de sécurité

Problèmes relatifs au véhicule

Si votre véhicule présente des problèmes pouvant notamment compromettre sa sécurité, adressez-vous à un point de service Mercedes-Benz agréé dans le but d'effectuer un diagnostic de votre véhicule et d'éliminer les défauts. Si

celui-ci n'a pas pu résoudre le problème à votre entière satisfaction, adressez-vous à nouveau à un point de service Mercedes-Benz ou envoyez un courrier à l'adresse ci-après.

Etats-Unis :

Mercedes-Benz USA, LLC
Customer Assistance Center
One Mercedes-Benz Drive
Sandy Springs, GA 30328

Canada :

Mercedes-Benz Canada, Inc.
Customer Relations Department
98 Vanderhoof Avenue
Toronto, Ontario M4G 4C9

Signalement des défauts essentiels pour la sécurité

Uniquement pour les Etats-Unis:

Le présent texte est reproduit d'après les directives applicables aux fabricants en vertu du titre 49, partie 575, du Code américain des règle-

ments fédéraux et conformément au «National Traffic and Motor Vehicle Safety Act of 1966».

Si vous soupçonnez que votre véhicule présente un défaut qui pourrait provoquer un accident ou des blessures graves voire mortelles, vous devez en informer immédiatement l'Agence fédérale américaine de sécurité routière (NHTSA) ainsi que Mercedes-Benz USA, LLC.

Si des réclamations similaires sont adressées à la NHTSA, cette dernière peut lancer une enquête. S'il est alors établi qu'un groupe de véhicules présente un vice de sécurité, la NHTSA peut ordonner une campagne de rappel et de réparation. La NHTSA ne peut cependant pas prendre part aux disputes privées entre vous, votre distributeur et Mercedes-Benz USA, LLC.

Vous pouvez contacter la NHTSA par téléphone par l'intermédiaire de la Vehicle Safety Hotline au 1-888-327-4236 (TTY : 1-800-424-9153) (aux Etats-Unis), sur le site Internet <http://www.safercar.gov> ou par courrier à l'adresse: Administrator, NHTSA, 400 Seventh Street, SW., Washington, DC 20590, Etats-Unis.

Pour de plus amples informations sur la sécurité des véhicules, consultez le site Internet suivant: <http://www.safercar.gov>.

Garantie pour vices cachés

! **REMARQUE** Dommages sur le véhicule suite au non-respect des instructions figurant dans cette notice d'utilisation

Le non-respect des instructions données dans cette notice d'utilisation peut provoquer des dommages au niveau de votre véhicule.

Ces dommages ne sont couverts ni par la garantie pour vices cachés de Mercedes-Benz ni par la garantie contractuelle accordée aux véhicules neufs ou d'occasion.

▶ Suivez les instructions données dans cette notice d'utilisation concernant l'utilisation conforme de votre véhicule et les risques d'endommagement.

Codes QR pour la fiche de désincarcération

Des codes QR se trouvent dans la trappe de réservoir et de l'autre côté, sur le montant B. En cas d'accident, les services de secours peuvent rapidement déterminer la fiche de désincarcération requise pour votre véhicule à l'aide des codes QR. La fiche de désincarcération actuelle contient, sous une forme compacte, les informations les plus importantes relatives à votre véhicule (le cheminement des câbles électriques, par exemple).

Pour de plus amples informations, consultez le <http://www.mercedes-benz.de/qrcode>.

Mémorisation de données

Calculateurs électroniques

Votre véhicule est doté de calculateurs électroniques. Certains d'entre eux sont nécessaires au bon fonctionnement de votre véhicule. D'autres vous assistent lors de la conduite (systèmes d'aide à la conduite). De plus, votre véhicule met à votre disposition des fonctions de confort et de divertissement dont la gestion est également

rendue possible par des calculateurs électroniques.

Les calculateurs électroniques contiennent des mémoires de données pouvant sauvegarder de manière temporaire ou durable des informations techniques sur les conditions du véhicule, la sollicitation des composants, la maintenance nécessaire ainsi que les événements et défauts techniques.

Ces informations documentent en général l'état d'un composant, d'un module, d'un système ou de l'environnement, par exemple

- l'état de fonctionnement de composants du système (niveaux de remplissage, état de la batterie, pression des pneus, par exemple)
- les messages de statut du véhicule ou de ses différents composants (vitesse de rotation des roues/vitesse, accélération longitudinale, accélération transversale, indicateur de bouclage des ceintures de sécurité, par exemple)
- les défauts de composants importants du système (éclairage, freins, par exemple)

- les informations relatives aux événements susceptibles d'entraîner l'endommagement du véhicule
- les réactions des systèmes dans des situations de marche particulières (déclenchement d'un airbag ou intervention des systèmes de régulation du comportement dynamique, par exemple)
- les conditions environnantes (température, capteur de pluie, par exemple)

En plus d'assurer les fonctions premières des calculateurs, ces données servent à détecter et supprimer les défauts et permettent au fabricant d'optimiser les fonctions du véhicule. La plupart de ces données sont éphémères et ne sont traitées que par le véhicule. Seule une petite partie des données est stockée dans les mémoires des événements et des défauts.

Lorsque vous avez recours à des prestations de service, ces informations techniques peuvent être lues dans le véhicule par des techniciens du réseau de maintenance (ateliers ou fabricant, par exemple) ou par des tiers (services de dépannage, par exemple). Les prestations de

32 Remarques générales

service couvrent notamment les travaux de réparation, les procédures de maintenance, les recours en garantie et les mesures d'assurance qualité. La lecture s'effectue par l'intermédiaire de la prise de diagnostic prescrite par la loi à l'intérieur du véhicule. Les données sont relevées, traitées et utilisées dans un point du réseau de maintenance ou par un tiers. Elles documentent l'état technique du véhicule, aident à déterminer les défauts ainsi qu'à améliorer la qualité du véhicule et sont transmises au fabricant si nécessaire. En outre, la responsabilité produit incombe au fabricant. A cet effet, les données techniques du véhicule lui sont nécessaires.

Les mémoires des défauts du véhicule peuvent être remises à zéro par un atelier dans le cadre de travaux de réparation ou de maintenance.

En fonction de l'équipement sélectionné, vous pouvez vous-même fournir des données pour les fonctions de confort et d'infodivertissement du véhicule.

Cela vaut, par exemple, pour

- les données multimédia telles que de la musique, des films ou des photos à lire dans un système multimédia intégré
- les données du carnet d'adresses à utiliser en liaison avec un dispositif mains libres intégré ou un système de navigation intégré
- les destinations saisies
- les données relatives à l'utilisation de services Internet

Ces données peuvent être enregistrées localement dans le véhicule ou se trouver sur un appareil que vous avez raccordé au véhicule (smartphone, clé USB ou lecteur MP3, par exemple). Si ces données sont enregistrées dans le véhicule, vous pouvez les supprimer à tout moment. De plus, vous seul avez la possibilité de transférer ces données à un tiers, en particulier dans le cadre de l'utilisation de services Internet conformément à vos réglages personnels.

Vous pouvez mémoriser les réglages confort et les fonctions de personnalisation dans le véhicule et les modifier à tout moment.

En fonction de l'équipement de votre véhicule, cela vaut, par exemple, pour

- les réglages de la position des sièges et du volant
- les réglages du train de roulement et de la climatisation
- les fonctions de personnalisation telles que l'éclairage intérieur

Si votre véhicule est équipé en conséquence, vous pouvez raccorder votre smartphone ou un autre terminal mobile à votre véhicule. Vous pouvez alors commander cet appareil par l'intermédiaire d'éléments de commande intégrés au véhicule. Le système multimédia peut ainsi afficher l'image et diffuser le son du smartphone. En même temps, certaines informations sont transmises à votre smartphone.

En fonction du type d'intégration, il s'agit notamment

- d'informations générales sur le véhicule
- de données de position

Cela vous permet d'utiliser certaines applications de votre smartphone, telles que le système

de navigation ou la lecture de fichiers musicaux. Il n'y a aucune autre interaction entre le smartphone et le véhicule (accès actif aux données du véhicule, par exemple). Le type de traitement informatique des données qui est effectué par la suite est défini par le fournisseur correspondant à l'application utilisée. La possibilité de réglages et la nature de ceux-ci dépendent de l'application concernée et du système d'exploitation de votre smartphone.

Services en ligne

Connexion au réseau de téléphonie mobile

Si votre véhicule dispose d'une connexion au réseau de téléphonie mobile, ce dernier permet l'échange de données entre votre véhicule et d'autres systèmes. La connexion au réseau de téléphonie mobile s'effectue par l'intermédiaire de l'émetteur-récepteur propre au véhicule ou des terminaux mobiles que vous raccordez au véhicule (un smartphone, par exemple). Cette connexion permet d'utiliser des fonctions en ligne. Il est ainsi possible d'accéder à des servi-

ces en ligne et des applications que le fabricant ou d'autres fournisseurs ont mis à disposition.

Services mis à disposition par le fabricant

Pour les services en ligne du fabricant, les fonctions respectives sont décrites par le fabricant aux endroits appropriés (notice d'utilisation, page Web du fabricant, par exemple) et les informations associées relatives à la protection des données y sont indiquées. Certains services en ligne peuvent utiliser des données personnelles. L'échange de données qui a alors lieu se fait au moyen d'une connexion protégée, par exemple avec les systèmes informatiques prévus à cet effet par le fabricant. La collecte, le traitement et l'utilisation de données personnelles via les services mis à disposition sont uniquement effectués sur la base d'une autorisation légale ou d'un consentement.

En règle générale, vous avez la possibilité d'activer ou de désactiver ces services et fonctions (en partie payants). Dans certains cas, cela vaut également pour l'ensemble de la connexion de données du véhicule. Cela ne s'applique pas aux fonctions et services prescrits par la loi.

Services tiers

S'il est possible d'utiliser des services en ligne d'autres fournisseurs, la responsabilité de ces services ainsi que les termes de confidentialité et les conditions relatives à la protection des données incombent exclusivement au fournisseur concerné. Le fabricant n'a alors aucune influence sur les contenus échangés.

Veillez par conséquent vous informer sur la nature, l'ampleur et l'objectif de la collecte et de l'utilisation des données personnelles par des services tiers auprès du fournisseur respectif.

Système multimédia MBUX/Mercedes me connect

Si votre véhicule est équipé du système multimédia MBUX ou de Mercedes me connect, des données supplémentaires relatives à la conduite du véhicule, aux conditions d'utilisation du véhicule dans certaines situations et à la position du véhicule sont enregistrées par le système multimédia MBUX ou par Mercedes me connect.

Vous trouverez de plus amples informations dans le chapitre «Système multimédia MBUX»

et/ou dans les conditions d'utilisation de Mercedes me connect.

Enregistreur de données d'accident

Uniquement pour les Etats-Unis :

Ce véhicule est équipé d'un enregistreur de données d'accident (Event Data Recorder, EDR).

Dans certains cas de collision ou dans des situations similaires (déclenchement d'un airbag ou collision avec un obstacle sur la chaussée), l'enregistreur de données d'accident enregistre des données qui permettent ensuite d'analyser le comportement des systèmes du véhicule concerné. L'enregistreur de données d'accident est conçu pour l'enregistrement des données relatives à la dynamique du véhicule ainsi qu'aux systèmes de sécurité du véhicule sur une brève période, de 30 secondes maximum en règle générale.

L'enregistreur de données d'accident de ce véhicule est conçu pour la saisie des données suivantes:

- Etat de fonctionnement des différents systèmes dans votre véhicule

- Informations concernant le bouclage des ceintures de sécurité côtés conducteur et passager
- Informations concernant l'actionnement de la pédale d'accélérateur et/ou de frein, et, le cas échéant, le degré d'enfoncement
- Vitesse du véhicule

Ces données peuvent contribuer à une meilleure compréhension des circonstances dans lesquelles se produisent accidents et blessures.

REMARQUE: les données EDR de votre véhicule ne sont alors enregistrées que si la situation n'est pas banale. Dans les situations normales de conduite, l'enregistreur de données d'accident ne saisit aucune donnée. Les données personnelles (nom, sexe, âge et lieu de l'accident, par exemple) ne sont en aucun cas saisies. Les données saisies par l'enregistreur de données d'accident peuvent toutefois être regroupées avec les données à caractère personnel habituellement recueillies par des tiers (autorités pénales, par exemple) dans le cadre d'une enquête suite à un accident.

Pour pouvoir lire les données saisies par l'enregistreur de données d'accident, l'accès au véhicule et/ou à l'enregistreur de données d'accident ainsi que des appareils spéciaux sont nécessaires. Les informations peuvent être lues non seulement par le constructeur automobile mais aussi par des tiers disposant des appareils spéciaux indiqués. La lecture s'effectue via un accès au véhicule ou à l'enregistreur de données d'accident.

Les données saisies par l'enregistreur de données d'accident peuvent notamment être utilisées dans les affaires civiles ou pénales pour la reconstitution de l'accident, en vue de la détermination des droits à des dommages et intérêts ainsi qu'en ce qui concerne la sécurité du véhicule. L'outil CDR (Crash Data Retrieval) utilisé pour la lecture des données provenant de l'enregistreur de données d'accident étant disponible dans le commerce, Mercedes-Benz USA, LLC («MBUSA») décline expressément toute responsabilité en relation avec l'extraction de ces informations par des techniciens non autorisés de Mercedes-Benz.

MBUSA ne divulgue pas de données EDR à des tiers sans l'approbation du propriétaire du véhicule ou, si le véhicule est en leasing, sans l'approbation du preneur de leasing. Y font toutefois exception les réponses à des citations à comparaître provenant des agents des services représentatifs des autorités nationales, fédérales ou locales en relation avec ou à la suite d'actions en justice dans lesquelles MBUSA ou ses filiales ou ses sociétés en participation sont impliquées, ou découlant de prescriptions légales.

Avertissement: l'enregistreur de données d'accident fait partie intégrante du module des systèmes de retenue supplémentaires. La manipulation, modification ou suppression de composants de l'enregistreur de données d'accident peut éventuellement entraîner un dysfonctionnement du module des systèmes de retenue supplémentaires et d'autres systèmes.

Le droit fédéral prime sur les lois ou prescriptions de certains Etats fédéraux qui pourraient être en conflit avec le droit fédéral en ce qui concerne les enregistreurs de données d'accident. Dans le cas d'un tel conflit, c'est donc le droit fédéral qui s'applique. A la fin décembre

2016, 17 Etats fédéraux ont adopté des lois concernant les enregistreurs de données d'accident.

Droits d'auteur

Logiciels libres et open source

Vous trouverez des informations concernant les licences relatives aux logiciels libres et open source utilisés dans votre véhicule sur le support de données qui se trouve dans le porte-documents de votre véhicule et les mises à jour disponibles sur Internet à l'adresse suivante:
<http://www.mercedes-benz.com/opensource>

Marques déposées

- Bluetooth® est une marque déposée de Bluetooth SIG, Inc.
- DTS™ est une marque déposée de DTS, Inc.
- Dolby® et MLP™ sont des marques déposées de Dolby Laboratories.
- BabySmart™, ESP® et PRE-SAFE® sont des marques déposées de Daimler AG.

- HomeLink® est une marque déposée de Johnson Controls.
- iPod® et iTunes® sont des marques déposées de Apple Inc.
- Burmester® est une marque déposée de Burmester Audiosysteme GmbH.
- Microsoft® et Windows media® sont des marques déposées de Microsoft Corporation.
- SIRIUS® est une marque déposée de Sirius XM radio Inc.
- HD Radio™ est une marque déposée de iBiquity Digital Corporation.
- Gracenote® est une marque déposée de Gracenote, Inc.
- ZAGATSurvey® et les marques y afférentes sont des marques déposées de ZagatSurvey, LLC.

Systèmes de retenue

Protection prévue par le système de retenue

Les systèmes de retenue comprennent les éléments suivants :

- les systèmes de ceintures de sécurité
- les airbags
- les systèmes de retenue pour enfants
- les systèmes de fixation pour siège enfant

En cas d'accident, le système de retenue peut aider à éviter un contact éventuel des occupants du véhicule avec des parties de l'habitacle. Par ailleurs, le système de retenue peut réduire les charges auxquelles sont soumis les occupants du véhicule lors d'un accident.

Une ceinture de sécurité ne peut déployer son potentiel de protection que si elle est correctement bouclée. En fonction du type d'accident détecté, les rétracteurs de ceinture et/ou les airbags agissent en complément des ceintures de sécurité correctement bouclées. Les accidents ne provoquent pas tous le déclenchement des rétracteurs de ceinture et/ou des airbags.

Pour que les systèmes de retenue puissent apporter la protection prévue, chaque occupant du véhicule doit tenir compte des remarques suivantes :

- boucler correctement la ceinture de sécurité
- adopter une position assise aussi droite que possible avec le dos contre le dossier
- être, si possible, assis de telle manière que les pieds reposent sur le sol
- toujours protéger les personnes mesurant moins de 5 ft (1,50 m) par un système de retenue supplémentaire adapté aux véhicules Mercedes-Benz

Aucun système actuellement disponible n'est cependant en mesure d'exclure complètement le risque de blessures et de décès pour toutes les circonstances d'accident. La ceinture de sécurité et l'airbag, en particulier, n'offrent en général aucune protection contre les objets qui pénètrent à l'intérieur du véhicule. Le risque de blessures provoquées par le déclenchement de l'airbag ne peut pas être complètement exclu.

Limitation de la protection prévue par le système de retenue

⚠ ATTENTION Risque de blessure ou danger de mort dû à des modifications au niveau du système de retenue

Toute modification effectuée sur les systèmes de retenue risque d'en compromettre le fonctionnement.

Les systèmes de retenue ne peuvent alors plus protéger les occupants du véhicule comme prévu et peuvent ne pas se déclencher en cas d'accident ou se déclencher de manière inopinée, par exemple.

- ▶ Ne modifiez jamais les éléments des systèmes de retenue.
- ▶ N'intervenez en aucun cas sur le câblage ni sur les composants électroniques ou leurs logiciels.

Si le véhicule doit être adapté à une personne ayant un handicap physique, contactez un point de service Mercedes-Benz pour plus de détails.

Uniquement pour les Etats-Unis: contactez notre Customer Assistance Center au numéro 1-800-FOR-MERCEdes (1-800-367-6372) pour plus de détails.

Disponibilité des systèmes de retenue

Lorsque vous mettez le contact, le voyant d'alerte des systèmes de retenue  s'allume pendant l'autodiagnostic. Il s'éteint au plus tard quelques secondes après le démarrage du véhicule. Les composants des systèmes de retenue sont alors disponibles.

Défaut de fonctionnement du système de retenue

Si l'un des cas suivants se présente, cela signifie qu'une panne est survenue sur le système de retenue:

- Le voyant d'alerte du système de retenue  ne s'allume pas lorsque le contact est mis.

- Pendant la marche, le voyant d'alerte du système de retenue  est allumé en permanence ou s'allume de façon répétée.

⚠ ATTENTION Risque de blessure dû à des dysfonctionnements au niveau du système de retenue

Lorsque le système de retenue est en panne, certains composants du système de retenue risquent de se déclencher de manière intempestive ou de ne pas se déclencher comme prévu en cas d'accident. Cela peut concerner les rétracteurs de ceinture ou les airbags, par exemple.

- ▶ Faites immédiatement contrôler et réparer le système de retenue par un atelier qualifié.

Fonctionnement du système de retenue en cas d'accident

Le principe de fonctionnement du système de retenue dépend de la gravité de l'accident qui est déterminée au préalable et de la nature de l'accident:

- collision frontale
- collision arrière
- collision latérale
- retournement du véhicule

La détection des seuils d'activation des composants du système de retenue passe par l'évaluation des valeurs de capteurs mesurées dans différentes zones du véhicule. Cette flexibilité permet d'agir par anticipation. Le déclenchement des composants du système de retenue doit en effet intervenir pendant la phase initiale de la collision.

Les facteurs qui ne sont visibles ou mesurables qu'après la collision ne peuvent pas jouer un rôle décisif dans le déclenchement des airbags. Ils ne donnent pas non plus d'information à ce sujet.

Le véhicule peut se déformer de manière importante sans qu'un airbag ne se déclenche. C'est le cas lorsque l'impact touche uniquement des parties du véhicule relativement faciles à déformer et qu'une décélération élevée du véhicule ne se produit pas. A l'inverse, un airbag peut se déclencher sans que le véhicule ne subisse de déformations importantes. La décélération du véhicule peut, par exemple, être suffisamment importante lorsque l'impact touche des parties du véhicule très rigides comme les longerons.

Les composants du système de retenue peuvent s'activer ou se déclencher indépendamment les uns des autres:

Composants	Situation de déclenchement
Rétracteur de ceinture avant	Collision frontale, collision arrière, collision latérale, retournement
Rétracteur de ceinture arrière	Collision frontale, collision arrière, retournement

Airbag conducteur, airbag passager	Collision frontale
Airbag genoux	Collision frontale
Airbag latéral	Collision latérale
Airbag rideau	Collision latérale, retournement, collision frontale

L'airbag passager peut uniquement se déclencher en cas d'accident si le voyant PASSENGER AIR BAG OFF est éteint. Lorsque le siège passager est occupé, assurez-vous avant et pendant la marche que l'état de l'airbag passager est correct (→ page 49).

⚠ ATTENTION Risque de brûlure lié à des composants brûlants de l'airbag

Après déclenchement de l'airbag, les composants de l'airbag sont brûlants.

▶ Ne touchez pas les composants de l'airbag.

▶ Faites immédiatement remplacer un airbag déclenché par un atelier qualifié.

Mercedes-Benz vous recommande de faire remorquer le véhicule jusqu'à un atelier qualifié après un accident. Tenez particulièrement compte de cette recommandation lorsqu'un rétracteur de ceinture ou un airbag se sont déclenchés.

Le déclenchement d'un rétracteur de ceinture ou d'un airbag s'accompagne d'une détonation et d'un éventuel dégagement de poussière:

- En règle générale, cette détonation est sans danger pour l'ouïe.
- Si la poussière qui se dégage n'est généralement pas nocive, elle est cependant susceptible de provoquer des difficultés respiratoires passagères chez les personnes sujettes à l'asthme ou à des troubles respiratoires.

Si vous pouvez le faire sans danger, quittez immédiatement le véhicule ou ouvrez la vitre pour éviter des difficultés respiratoires.

Les airbags et les rétracteurs de ceinture pyrotechniques contiennent du perchlorate, lequel

peut nécessiter un maniement spécial et des mesures de protection de l'environnement particulières. Tenez compte des directives nationales concernant l'élimination. Pour la Californie, consultez le site <http://www.dtsc.ca.gov/HazardousWaste/Perchlorate/index.cfm>.

Ceintures de sécurité

Protection prévue par la ceinture de sécurité

Avant de prendre la route, bouclez toujours correctement votre ceinture de sécurité. Une ceinture de sécurité ne peut déployer son potentiel de protection que si elle est correctement bouclée.

⚠ ATTENTION Risque de blessure ou danger de mort dû à une ceinture de sécurité mal bouclée

Lorsque la ceinture de sécurité n'est pas bouclée correctement, elle n'est pas en mesure d'offrir la protection prévue.

En outre, une ceinture de sécurité mal bouclée peut même provoquer des blessures, par exemple en cas d'accident, de freinage brutal ou de changement brusque de direction.

▶ Veillez toujours à ce que tous les occupants du véhicule aient bouclé correctement leur ceinture et soient correctement assis.

Tenez toujours compte des remarques relatives à la position assise correcte du conducteur et au réglage des sièges (→ page 101).

Pour que la ceinture de sécurité correctement bouclée puisse apporter la protection prévue, chaque occupant du véhicule doit tenir compte des remarques suivantes:

- La ceinture de sécurité doit bien s'appliquer sur le corps, être tendue et ne pas être vrillée.
- La ceinture de sécurité doit passer sur le milieu de l'épaule et passer le plus bas possible dans le pli de l'aîne.

- La partie supérieure de la ceinture de sécurité ne doit pas toucher le cou ni passer sous le bras ou derrière le dos.
- Evitez de porter des vêtements épais (manteau d'hiver, par exemple).
- Poussez la ceinture abdominale le plus bas possible dans le pli de l'aîne et tendez-la avec la partie supérieure de la ceinture de sécurité. La ceinture abdominale ne doit jamais passer sur le ventre ou le bas-ventre. Les femmes enceintes aussi doivent y prêter attention.
- Ne faites jamais passer la ceinture de sécurité sur des objets tranchants, pointus, abrasifs ou fragiles.
- Une ceinture de sécurité ne doit toujours servir qu'à une seule personne à la fois. Un nourrisson ou un enfant ne doit en aucun cas être transporté sur les genoux d'un occupant du véhicule pendant la marche.
- N'attachez jamais à la fois des objets et une personne avec une même ceinture de sécurité. Lors de l'arrimage d'objets, de bagages ou du chargement, tenez toujours compte

des remarques relatives au chargement du véhicule (→ page 114).

Assurez-vous également qu'aucun objet ne se trouve entre le siège et son occupant (un coussin, par exemple).

Les ceintures de sécurité des sièges suivants sont équipées d'une sécurité siège enfant:

- Siège passager
- Sièges arrière

Activation et désactivation de la sécurité siège enfant de la ceinture de sécurité (→ page 60).

Lorsqu'un enfant prend place à bord, respectez impérativement les instructions et les consignes de sécurité relatives au «Transport des enfants» (→ page 54).

Limitation de la protection prévue par la ceinture de sécurité

⚠ ATTENTION Risque de blessure ou danger de mort dû à une mauvaise position du siège

La ceinture de sécurité ne peut pas offrir la protection prévue si le dossier se trouve pas presque à la verticale.

Dans ce cas, vous risquez de glisser sous la ceinture de sécurité lors d'un coup de frein ou d'un accident et de vous blesser par exemple au bas-ventre ou au cou.

- ▶ Réglez le siège correctement avant de prendre la route.
- ▶ Veillez toujours à ce que le dossier se trouve presque à la verticale et que la partie supérieure de la ceinture passe sur le milieu de l'épaule.

⚠ ATTENTION Risque de blessure ou danger de mort en l'absence de systèmes de retenue supplémentaires pour personnes de petite taille

Dans le cas des personnes mesurant moins de 5 ft (1,50 m), la ceinture de sécurité ne peut pas être placée correctement sans l'utilisation d'un système de retenue adapté.

Lorsque la ceinture de sécurité n'est pas bouclée correctement, elle n'est pas en mesure d'offrir la protection prévue. En outre, une ceinture de sécurité mal bouclée peut même provoquer des blessures, par exemple en cas d'accident, de freinage brutal ou de changement brusque de direction.

- ▶ Protégez toujours les personnes mesurant moins de 5 ft (1,50 m) avec des systèmes de retenue supplémentaires appropriés.

⚠ ATTENTION Risque de blessure ou danger de mort dû à des ceintures de sécurité endommagées ou modifiées

Les ceintures de sécurité ne peuvent pas protéger en particulier dans les situations suivantes:

- La ceinture de sécurité est endommagée, modifiée, fortement encrassée, décolorée ou colorée.
- La boucle de ceinture est endommagée ou fortement encrassée.
- Des modifications ont été apportées au rétracteur de ceinture, à l'ancrage de ceinture ou à l'enrouleur de sangle.

Lors d'un accident, les ceintures de sécurité peuvent subir des dommages non visibles de l'extérieur, dus par exemple à des éclats de verre.

Les ceintures de sécurité qui ont été modifiées ou qui sont endommagées peuvent se déchirer ou défailir, par exemple en cas d'accident.

Les rétracteurs de ceinture ayant subi des modifications peuvent se déclencher de manière intempestive ou ne pas fonctionner comme prévu.

- ▶ N'apportez jamais de modification aux ceintures de sécurité, rétracteurs de ceinture, ancrages de ceinture et enrouleurs de sangle.
- ▶ Assurez-vous que les ceintures de sécurité ne sont pas endommagées, usées ni encrassées.
- ▶ Après un accident, faites immédiatement contrôler les ceintures de sécurité par un atelier qualifié.

Utilisez uniquement des ceintures de sécurité agréées par Mercedes-Benz pour votre véhicule.

⚠ ATTENTION Risque de blessure ou danger de mort dû à des rétracteurs de ceinture qui se sont déclenchés selon un procédé pyrotechnique

Les rétracteurs de ceinture qui se sont déjà déclenchés selon un procédé pyrotechnique ne fonctionnent plus et ne peuvent donc pas apporter la protection prévue.

- ▶ Faites immédiatement remplacer les rétracteurs de ceinture qui se sont déclenchés selon un procédé pyrotechnique par un atelier qualifié.

Mercedes-Benz vous recommande de faire remorquer le véhicule jusqu'à un atelier qualifié après un accident.

! REMARQUE Dommages dû au coincement de la ceinture de sécurité

Lorsqu'une ceinture de sécurité inutilisée n'est pas complètement enroulée, elle risque d'être coincée dans la porte ou dans le mécanisme du siège.

- ▶ Veillez toujours à ce que les ceintures de sécurité inutilisées soient complètement enroulées.

Débloquage de la ceinture de sécurité arrière centrale

Lorsque vous basculez vers l'avant puis relevez le dossier du siège arrière gauche, il peut arriver qu'il soit impossible de tirer la ceinture de sécurité du siège central arrière. La ceinture de sécurité doit être débloquée.

- ▶ Tirez la ceinture de sécurité de 1 in (25 mm) environ au niveau de la sortie de ceinture du dossier, puis relâchez-la. La ceinture de sécurité se réenroule et est débloquée.

Bouclage et réglage de la ceinture de sécurité

Si vous tirez rapidement ou brutalement la ceinture de sécurité, l'enrouleur de sangle se bloque. Il est alors impossible de tirer davantage la sangle.

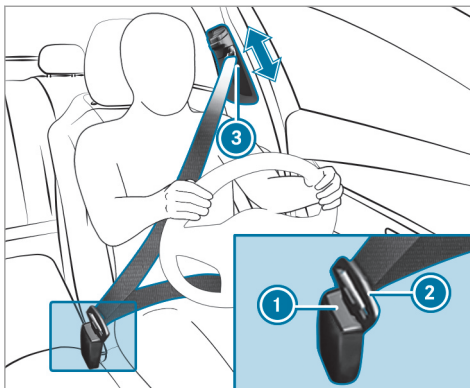

- ▶ Encliquez toujours la languette ② de la ceinture de sécurité dans la boucle de ceinture ① du siège correspondant.
- ▶ Tout en appuyant sur la touche du dispositif de déverrouillage de la sortie de ceinture ③, poussez cette dernière dans la position souhaitée.
- ▶ Relâchez la touche du dispositif de déverrouillage de la sortie de ceinture et assurez-

vous que la sortie de ceinture ③ est bien verrouillée dans un cran.

Véhicules équipés de la désactivation automatique de l'airbag passager :

- ! **REMARQUE** Déclenchement du rétracteur de ceinture et de l'airbag latéral lorsque le siège passager n'est pas occupé

Lorsque la languette de ceinture de la ceinture de sécurité est encliquetée dans la boucle de ceinture du siège passager qui n'est pas occupé, le rétracteur de ceinture et l'airbag latéral peuvent également, se déclencher en cas d'accident, en plus des autres systèmes.

- ▶ Une ceinture de sécurité ne doit toujours servir qu'à une seule personne à la fois.

Véhicules sans désactivation automatique de l'airbag passager :

! REMARQUE Déclenchement du rétracteur de ceinture lorsque le siège passager n'est pas occupé

Lorsque la languette de ceinture de la ceinture de sécurité est encliquetée dans la boucle de ceinture du siège passager qui n'est pas occupé, le rétracteur de ceinture peut également se déclencher en cas d'accident, en plus des autres systèmes.

- ▶ Une ceinture de sécurité ne doit toujours servir qu'à une seule personne à la fois.

Fonctionnement de l'ajustement de la ceinture de sécurité

Véhicules équipés du système PRE-SAFE® : si la ceinture de sécurité avant ne s'applique pas bien sur le corps, une certaine force de rappel peut s'exercer automatiquement lors de l'ajustement de la ceinture de sécurité. Dans ce cas, ne retenez pas la ceinture de sécurité.

Vous pouvez activer et désactiver l'ajustement de la ceinture de sécurité par l'intermédiaire du système multimédia (→ page 43).

Déboilage des ceintures de sécurité

- ▶ Appuyez sur la touche de déboilage de la boucle de ceinture et ramenez la ceinture de sécurité avec la languette de ceinture.

Activation et désactivation de l'ajustement de la ceinture de sécurité par l'intermédiaire du système multimédia

Système multimédia:

→  ▶ Réglages ▶ Véhicule

- ▶ Activez ou désactivez **Ajustement ceintures**.

Fonctionnement de l'alerte d'oubli de ceinture du conducteur et du passager

Le voyant d'alerte des ceintures de sécurité  qui se trouve sur l'écran pour les instruments a pour fonction d'attirer votre attention sur le fait que tous les occupants du véhicule

doivent boucler correctement leur ceinture de sécurité.

Le voyant d'alerte des ceintures de sécurité  reste allumé pendant 6 secondes après chaque démarrage du véhicule.

En outre, un signal d'alerte peut retentir.

Lorsque les portes conducteur et passager sont fermées et que le conducteur et le passager ont bouclé leur ceinture, l'alerte d'oubli de ceinture s'arrête.

Pendant la marche, l'alerte d'oubli de ceinture se met en marche dans les cas suivants:

- La vitesse du véhicule a dépassé au moins 1 fois 15 mph (25 km/h) et le conducteur ou le passager n'ont pas bouclé leur ceinture.
- Le conducteur ou le passager déboient leur ceinture pendant la marche.

Airbags

Vue d'ensemble des airbags

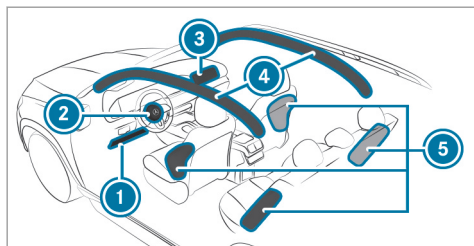

- ① Airbag genoux conducteur
- ② Airbag conducteur
- ③ Airbag passager
- ④ Airbag rideau
- ⑤ Airbag latéral

L'emplacement de montage d'un airbag est signalé par l'inscription AIRBAG.

En cas d'activation, un airbag peut augmenter la protection prévue pour chacun des occupants du véhicule.

Protection prévue par airbag:

AIRBAG	Protection prévue pour:
Airbag genoux	les cuisses, les genoux et les jambes
Airbag conducteur, airbag passager	la tête et la cage thoracique
Airbag rideau	la tête
Airbag latéral	la cage thoracique et le bassin

⚠ ATTENTION Risque de blessure ou danger de mort lorsque l'airbag frontal du passager est activé

Si un enfant est assis sur le siège passager alors que l'airbag frontal du passager est activé, il peut être percuté par l'airbag frontal du passager en cas d'accident.

NE JAMAIS installer de système de retenue pour enfants dos à la route sur un siège protégé par un AIRBAG FRONTAL ACTIVE. Cela

peut provoquer la MORT de l'ENFANT ou le BLESSER GRAVEMENT.

Lorsque vous montez un système de retenue pour enfants sur le siège passager, tenez compte des remarques spécifiques au véhicule (→ page 66). Tenez aussi impérativement compte des remarques relatives aux systèmes de retenue pour enfants dos ou face à la route sur le siège passager.

Véhicules équipés de la désactivation automatique de l'airbag passager :

L'airbag passager peut uniquement se déclencher en cas d'accident si le voyant PASSENGER AIR BAG OFF est éteint. Lorsque le siège passager est occupé, assurez-vous avant et pendant la marche que l'état de l'airbag passager est correct (→ page 49).

! **REMARQUE** A respecter impérativement lorsque le siège passager n'est pas occupé

En cas d'accident, les composants du système de retenue côté passager risquent de se déclencher inutilement:

- Des objets lourds sont posés sur le siège passager.
- La languette de ceinture de la ceinture de sécurité est encliquetée dans la boucle de ceinture alors que le siège passager n'est pas occupé.

- ▶ Rangez les objets dans un endroit approprié.
- ▶ Une ceinture de sécurité ne doit toujours servir qu'à une seule personne à la fois.

En fonction du type d'accident détecté, l'airbag rideau peut se déclencher du côté passager. Que le siège passager soit occupé ou non n'a aucune incidence sur le déclenchement.

Protection prévue par les airbags

En fonction du type d'accident, un airbag peut agir en complément d'une ceinture de sécurité correctement bouclée et augmenter la protection prévue.

! **ATTENTION** Risque de blessure ou danger de mort dû à une mauvaise position du siège

Si vous n'êtes pas assis correctement sur votre siège, l'airbag n'est pas en mesure d'apporter la protection prévue et son déclenchement peut même provoquer des blessures supplémentaires.

Pour éviter de prendre des risques, chaque occupant du véhicule doit toujours s'assurer des points suivants:

- boucler correctement la ceinture de sécurité. Veillez en particulier à ce que la ceinture abdominale ne passe jamais sur le ventre ou le bas-ventre chez les femmes enceintes.

- s'asseoir correctement et respecter une distance aussi grande que possible par rapport aux airbags
 - tenir compte des remarques suivantes
- ▶ Veillez toujours à ce qu'aucun objet ne se trouve entre l'airbag et l'occupant du véhicule.

Pour éviter de prendre des risques lors du déclenchement d'un airbag, chaque occupant du véhicule doit tenir compte en particulier des remarques suivantes:

- Réglez les sièges correctement avant de prendre la route et reculez le siège conducteur et le siège passager au maximum.
- Tenez toujours compte pour ce faire des remarques relatives à la position assise correcte du conducteur (→ page 101).
- Saisissez le volant uniquement par la couronne du volant et par l'extérieur. L'airbag peut ainsi se déployer sans entraves.
 - Appuyez-vous toujours contre le dossier de votre siège pendant la marche. Ne vous pen-

chez pas en avant et ne vous appuyez pas contre la porte ou la vitre latérale. Sinon, vous vous trouvez dans la zone de déploiement des airbags.

- Vos pieds doivent toujours reposer sur le sol. Ne posez pas vos pieds sur le poste de conduite, par exemple. Sinon, vos pieds se trouvent dans la zone de déploiement de l'airbag.
- Lorsque des enfants prennent place à bord, tenez compte des remarques supplémentaires (→ page 54).
- Rangez et arrimez toujours les objets correctement.

Les objets qui se trouvent dans l'habitacle peuvent entraver le fonctionnement correct des airbags. Chaque occupant du véhicule doit toujours s'assurer des points suivants en particulier:

- aucune personne, aucun animal ni aucun objet ne se trouvent entre les occupants du véhicule et un airbag
- aucun objet ne se trouve entre un siège et une porte ou un montant de porte (montant B)

- aucun objet dur, tel qu'un cintre, n'est accroché aux poignées de maintien ou aux portemanteaux
- aucun accessoire (appareil de navigation portable, téléphone portable ou porte-gobelets, par exemple) n'est fixé dans la zone de déploiement d'un airbag, au poste de conduite, aux portes, aux vitres latérales ou à l'habillage latéral par exemple

En outre, aucun câble de raccordement, aucun collier de serrage ni aucune sangle de maintien ne doit passer ou être fixé dans la zone de déploiement d'un airbag. Suivez toujours les instructions de montage du fabricant de l'accessoire, en particulier les remarques relatives à l'emplacement de montage approprié.

- aucun objet lourd, tranchant ou fragile ne se trouve dans les poches de vos vêtements. Rangez ces objets dans un endroit approprié.

Limitation de la protection prévue par l'airbag

⚠ ATTENTION Risque de blessure dû à des modifications au niveau du cache d'un airbag

Si vous apportez des modifications au cache d'un airbag ou si vous y appliquez des autocollants, par exemple, vous risquez de compromettre le fonctionnement des airbags.

▶ N'apportez jamais des modifications au cache d'un airbag et ne déposez aucun objet dessus.

L'emplacement de montage d'un airbag est signalé par l'inscription AIRBAG (→ page 44).

⚠ ATTENTION Risque de blessure ou danger de mort dû à des garnitures de siège inappropriées

Des garnitures de siège inappropriées peuvent gêner ou empêcher le déclenchement des airbags intégrés aux sièges.

Les airbags ne peuvent alors plus protéger les occupants du véhicule comme prévu. En outre, le fonctionnement de la désactivation automatique de l'airbag frontal du passager peut être compromis.

- ▶ Utilisez uniquement des garnitures de siège qui ont été agréées par Mercedes-Benz pour le siège correspondant.

⚠ ATTENTION Risque de blessure dû à des dysfonctionnements des capteurs dans la contre-porte

Les portes sont équipées de capteurs pour la commande des airbags. Toute modification ou tout travail non conforme effectué sur les portes ou les contre-portes ainsi que toute porte endommagée risque de compromettre le fonctionnement des capteurs. Les airbags pourraient de ce fait ne plus fonctionner correctement.

Les airbags ne peuvent alors plus protéger les occupants du véhicule comme prévu.

- ▶ Ne modifiez jamais les portes ou des éléments de celles-ci.
- ▶ Confiez toujours les travaux sur les portes ou les contre-portes à un atelier qualifié.

⚠ ATTENTION Risque de blessure dû à un airbag qui s'est déjà déclenché

Un airbag qui s'est déjà déclenché n'offre plus de protection et n'est plus en mesure d'apporter la protection prévue en cas d'accident.

- ▶ Faites remorquer le véhicule jusqu'à un atelier qualifié pour faire remplacer un airbag qui s'est déclenché.

Faites remplacer immédiatement des airbags qui se sont déclenchés.

Statut de l'airbag passager

Fonctionnement de la désactivation automatique de l'airbag passager

La désactivation automatique de l'airbag passager est en mesure de détecter si le siège passager est occupé par une personne ou par un système de retenue pour enfants. L'airbag passager est activé ou désactivé en conséquence.

Assurez-vous toujours des points suivants lorsque vous montez un système de retenue pour enfants sur le siège passager:

- Veillez au positionnement correct du système de retenue pour enfants (→ page 53).
- Suivez toujours les instructions de montage du fabricant du système de retenue pour enfants.
- Ne placez en aucun cas des objets (des coussins, par exemple) sous ou derrière le système de retenue pour enfants.
- Réglez la profondeur d'assise au minimum.
- La surface d'appui du système de retenue pour enfants utilisé doit reposer entièrement sur l'assise du siège passager.

- Le dossier du système de retenue pour enfants face à la route doit si possible être complètement appuyé contre le dossier du siège passager.
- Le système de retenue pour enfants ne doit pas heurter le toit ni être soumis à une pression exercée par l'appui-tête. Veillez à adapter l'inclinaison de dossier et le réglage de l'appui-tête en conséquence.

⚠ ATTENTION Risque de blessure ou danger de mort dû à la présence d'objets entre l'assise et le système de retenue pour enfants

La présence d'objets entre l'assise et le système de retenue pour enfants peut perturber le fonctionnement du système de désactivation automatique de l'airbag passager.

Dans ce cas, l'airbag passager risque de ne pas fonctionner comme prévu.

- ▶ Ne posez aucun objet entre l'assise et le système de retenue pour enfants.
- ▶ La surface d'appui du système de retenue pour enfants utilisé doit reposer

entièrement sur l'assise du siège passager.

- ▶ Le dossier du système de retenue pour enfants face à la route doit si possible être complètement appuyé contre le dossier du siège passager.
- ▶ Suivez impérativement les instructions de montage du fabricant du système de retenue pour enfants.

La personne assise sur le siège passager doit respecter les remarques suivantes:

- boucler correctement la ceinture de sécurité (→ page 39)
- adopter une position assise aussi droite que possible avec le dos contre le dossier
- être, si possible, assise de telle manière que les pieds reposent sur le sol

Sinon l'airbag passager peut être désactivé à tort, dans les cas suivants par exemple:

- Le passager déporte son poids dans le véhicule en s'appuyant sur l'accoudoir.

- Le passager est assis de telle manière qu'il diminue la pression exercée sur l'assise.

⚠ ATTENTION Risque de blessure ou danger de mort lorsque l'airbag passager est désactivé

Si le voyant PASSENGER AIR BAG OFF est allumé, c'est que l'airbag passager est désactivé. Il ne se déclenche pas en cas d'accident et n'est alors pas en mesure d'apporter la protection prévue.

La personne assise sur le siège passager risque alors d'entrer en contact avec des parties de l'habitacle par exemple, notamment si elle est trop près du poste de conduite.

Lorsque le siège passager est occupé, assurez-vous toujours que:

- la classification de la personne occupant le siège passager est correcte et que l'airbag passager est désactivé ou activé en fonction de la personne occupant le siège passager
- le siège passager est reculé au maximum

- la personne est assise correctement
- ▶ Assurez-vous avant et pendant la marche que le statut de l'airbag passager est correct.

Lorsque le siège passager est occupé, la personne ou le système de retenue pour enfants occupant le siège passager est classifié une fois l'autodiagnostic de la désactivation de l'airbag passager terminé. Les voyants PASSENGER AIR BAG indiquent l'état de l'airbag passager.

Tenez toujours compte des remarques relatives au fonctionnement des voyants PASSENGER AIR BAG (→ page 49).

Fonctionnement des voyants PASSENGER AIR BAG

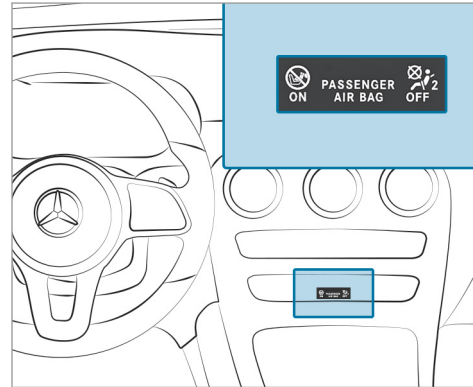

Autodiagnostic de la désactivation automatique de l'airbag passager

Lorsque le contact est mis, les 2 voyants PASSENGER AIR BAG ON et OFF s'allument pendant l'autodiagnostic.

Le statut de l'airbag passager est affiché une fois l'autodiagnostic terminé:

- Le voyant PASSENGER AIR BAG ON reste allumé pendant 60 secondes, puis les deux voyants PASSENGER AIR BAG ON et OFF s'éteignent: l'airbag passager peut se déclencher en cas d'accident.
- Le voyant PASSENGER AIR BAG OFF est allumé en permanence: l'airbag passager est désactivé. Il ne se déclenche pas en cas d'accident.

Si le voyant PASSENGER AIR BAG ON est éteint, seul le voyant PASSENGER AIR BAG OFF affiche l'état de l'airbag passager. Le voyant PASSENGER AIR BAG OFF peut être allumé en permanence ou être éteint.

Si le voyant PASSENGER AIR BAG OFF et le voyant d'alerte des systèmes de retenue  sont allumés en même temps, personne ne doit utiliser le siège passager. Ne montez pas non plus dans ce cas de système de retenue pour enfants sur le siège passager. Faites immédiatement contrôler et réparer le système de désacti-

vation automatique de l'airbag passager par un atelier qualifié.

Affichage d'état

Lorsque le siège passager est occupé, assurez-vous avant et pendant la marche que le statut de l'airbag passager est correct en fonction de la situation.

Après le montage d'un système de retenue pour enfants dos à la route sur le siège passager : PASSENGER AIR BAG OFF doit être allumé en permanence.

⚠ ATTENTION Risque de blessure ou danger de mort dû à l'utilisation d'un système de retenue pour enfants dos à la route alors que l'airbag passager est activé

Si vous protégez un enfant avec un système de retenue pour enfants dos à la route monté sur le siège passager et que le voyant PASSENGER AIR BAG OFF est éteint, l'airbag passager peut se déclencher en cas d'accident.

L'enfant risque d'être heurté par l'airbag.

Vous devez toujours vous assurer que l'airbag passager est désactivé. Le voyant PASSENGER AIRBAG OFF doit être allumé.

NE JAMAIS installer de système de retenue pour enfants dos à la route sur un siège protégé par un AIRBAG FRONTAL ACTIVE. Cela peut provoquer la MORT de l'ENFANT ou le BLESSER GRAVEMENT.

Lorsque vous montez un système de retenue pour enfants sur le siège passager, tenez compte des remarques spécifiques au véhicule (→ page 66).

En fonction du système de retenue pour enfants et de la taille de l'enfant, le voyant PASSENGER AIR BAG OFF peut être éteint. Dans ce cas, le système de retenue pour enfants dos à la route ne doit pas être monté sur le siège passager.

Au lieu de cela, montez le système de retenue pour enfants dos à la route sur un siège arrière approprié.

Après le montage d'un système de retenue pour enfants face à la route sur le siège passager : en fonction du système de retenue pour

enfants et de la taille de l'enfant, PASSENGER AIR BAG OFF peut être allumé en permanence ou être éteint. Tenez toujours compte des remarques suivantes.

⚠ ATTENTION Risque de blessure ou danger de mort dû à un positionnement incorrect du système de retenue pour enfants face à la route

Si vous installez un enfant dans un système de retenue pour enfants face à la route sur le siège passager et que vous positionnez le siège passager trop près du poste de conduite, en cas d'accident, l'enfant risque:

- d'entrer en contact avec des parties de l'habitacle, par exemple, si le voyant PASSENGER AIR BAG OFF est allumé
 - d'être heurté par l'airbag, si le voyant PASSENGER AIRBAG OFF est éteint
- ▶ Reculez toujours le siège passager au maximum et effectuez le réglage de la profondeur d'assise au minimum. Ce faisant, veillez toujours à ce que la sangle supérieure de la ceinture passe cor-

rectement de la sortie de ceinture sur le véhicule en direction du guide de la ceinture diagonale sur le système de retenue pour enfants. La sangle supérieure de la ceinture doit passer vers l'avant de la sortie de ceinture et vers le bas. Si nécessaire, réglez la sortie de ceinture et le siège passager.

- ▶ Suivez toujours les instructions de montage du fabricant du système de retenue pour enfants.

Lorsque vous montez un système de retenue pour enfants sur le siège passager, tenez compte des remarques spécifiques au véhicule (→ page 66).

Une personne est assise sur le siège passager : en fonction de la taille de la personne, PASSENGER AIR BAG OFF peut être allumé en permanence ou être éteint.

La personne assise sur le siège passager doit toujours respecter les remarques suivantes:

- Lorsque le siège passager est occupé par un adulte ou une personne de taille correspon-

dante, le voyant PASSENGER AIR BAG OFF doit être éteint. Cela indique que l'airbag passager est activé.

Si le voyant PASSENGER AIR BAG OFF est allumé en permanence, un adulte ou une personne de taille correspondante ne doit pas utiliser le siège passager.

Au lieu de cela, un siège arrière doit être utilisé.

- Lorsque le siège passager est occupé par une personne de petite taille (un adolescent ou un adulte de taille inférieure à la moyenne), le voyant PASSENGER AIR BAG OFF est soit allumé en permanence, soit éteint en fonction du résultat de la classification.
 - PASSENGER AIR BAG OFF éteint: reculez le siège passager au maximum ou la personne de petite taille doit occuper un siège arrière.
 - PASSENGER AIR BAG OFF allumé en permanence: la personne de petite taille ne doit pas utiliser le siège passager.

⚠ ATTENTION Risque de blessure ou danger de mort lorsque le voyant PASSENGER AIR BAG OFF est allumé

Si le voyant PASSENGER AIR BAG OFF reste allumé une fois l'autodiagnostic du système terminé, c'est que l'airbag passager est désactivé. Il ne se déclenchera pas en cas d'accident. Dans ce cas, l'airbag passager ne peut pas offrir la protection prévue lorsqu'une personne se trouve sur le siège passager, par exemple.

La personne risque alors d'entrer en contact avec des parties de l'habitacle par exemple, notamment si elle est trop près du poste de conduite.

Lorsque le siège passager est occupé, assurez-vous toujours que:

- la classification de la personne occupant le siège passager est correcte et que l'airbag passager est désactivé ou activé en fonction de la personne occupant le siège passager

- la personne est assise correctement et a bouclé sa ceinture
- le siège passager est reculé au maximum

Tenez également impérativement compte des thèmes associés suivants:

- Système de retenue pour enfants sur le siège passager (→ page 66)

Système PRE-SAFE®

Fonctionnement de PRE-SAFE® (protection préventive des occupants)

Le système PRE-SAFE® peut détecter certaines situations critiques et prendre des mesures préventives pour protéger les occupants du véhicule.

Le système PRE-SAFE® peut prendre les mesures suivantes indépendamment les unes des autres:

- Prétension des ceintures de sécurité du siège conducteur et du siège passager
- Fermeture des vitres latérales

- **Véhicules avec toit ouvrant** : fermeture du toit ouvrant
- **Véhicules équipés de la fonction mémoire** : réglage d'une meilleure position du siège passager
- **Véhicules équipés de sièges multicon-tours** : augmentation de la pression de gonflage des joues de siège des dossiers
- Son PRE-SAFE®: activation possible du mécanisme de protection propre de l'ouïe par l'intermédiaire d'un bref signal de bruit lorsque le système multimédia est en marche

! **REMARQUE** Endommagement du à des objets situés dans l'espace jambes ou derrière le siège

Le réglage automatique de la position du siège risque d'endommager le siège et/ou l'objet.

► Rangez les objets dans un endroit approprié.

Annulation des mesures mises en œuvre par le système PRE-SAFE®

Lorsqu'aucun accident n'a eu lieu, les mesures mises en œuvre de manière préventive sont annulées.

Vous devez effectuer vous-même certains réglages.

► Si la tension exercée par la ceinture ne diminue pas, reculez légèrement le dossier. La prétension exercée par la ceinture se relâche.

Fonctionnement de PRE-SAFE® PLUS (protection préventive des occupants PLUS)

Le système PRE-SAFE® PLUS peut détecter certains cas de collision, en particulier une collision arrière imminente, et prend certaines mesures préventives pour protéger les occupants du véhicule. Ces mesures ne permettent pas d'éviter une collision imminente.

Le système PRE-SAFE® PLUS peut prendre les mesures suivantes indépendamment les unes des autres:

- Prétension des ceintures de sécurité du siège conducteur et du siège passager
- Augmentation de la pression de freinage lorsque le véhicule est à l'arrêt. Cette intervention de freinage est automatiquement annulée au démarrage.

Lorsqu'aucun accident n'a eu lieu, les mesures mises en œuvre de manière préventive sont annulées.

Limites système

Le système ne prend aucune mesure dans la situation suivante:

- lorsque vous roulez en marche arrière
ou
- lorsqu'une remorque est tractée et qu'une collision arrière est imminente

Le système n'effectue aucune intervention de freinage dans la situation suivante:

- pendant la marche

ou

- lors des manœuvres de stationnement avec l'assistant de stationnement actif

Transport d'enfants à bord d'un véhicule en toute sécurité

Remarques à prendre en compte lorsque des enfants prennent place à bord

- ① Tenez aussi impérativement compte des consignes de sécurité en fonction de la situation. Lorsque des enfants prennent place à bord, vous pourrez ainsi identifier les risques éventuels et prévenir les dangers auxquels vous pourriez être exposés (→ page 54).

Soyez rigoureux

N'oubliez pas qu'être négligent au moment d'attacher l'enfant dans le système de retenue pour enfants peut avoir des conséquences graves. Soyez toujours rigoureux et attachez correctement l'enfant avant chaque trajet.

Pour une meilleure protection des enfants de moins de 12 ans et mesurant moins de 5 ft (1,50 m), Mercedes-Benz vous recommande de respecter impérativement les consignes suivantes:

- Installez toujours un enfant dans un système de retenue pour enfants adapté à votre véhicule Mercedes-Benz.
- Le système de retenue pour enfants doit être adapté à son âge, à son poids et à sa taille.
- Le siège du véhicule doit convenir pour le système de retenue pour enfants que vous voulez monter.

Les statistiques des accidents montrent que les enfants sont plus en sécurité sur les sièges arrière que sur les sièges avant. C'est pourquoi Mercedes-Benz vous recommande vivement de monter le système de retenue pour enfants de préférence sur un siège arrière.

Terme générique «Système de retenue pour enfants»

Dans cette notice d'utilisation, le terme générique «Système de retenue pour enfants» est utilisé. Un système de retenue pour enfants peut être:

- une coque pour bébé
- un siège enfant dos à la route
- un siège enfant face à la route
- une rehausse de siège avec un dossier et des guide-ceintures

Mercedes-Benz vous recommande d'utiliser une rehausse de siège avec un dossier.

Le système de retenue pour enfants doit être adapté à son âge, à son poids et à sa taille.

Tenez compte des dispositions et prescriptions légales

Respectez toujours les dispositions légales relatives à l'utilisation d'un système de retenue pour enfants dans le véhicule.

Tenez compte des standards pour les systèmes de retenue pour enfants

Tous les systèmes de retenue pour enfants doivent être conformes aux standards suivants:

- Normes de sécurité américaines 213 et 225 (U.S. Federal Motor Vehicle Safety Standards)
- Normes de sécurité canadiennes 213 et 210.2 (Canadian Motor Vehicle Safety Standards)

Vous trouverez une attestation de conformité du système de retenue pour enfants à ces standards sur l'étiquette de rappel située sur le système de retenue pour enfants. Cette attestation figure également dans les instructions de montage livrées avec le système de retenue pour enfants.

Identification des risques, prévention des dangers

Systèmes de fixation pour les systèmes de retenue pour enfants dans le véhicule

Utilisez uniquement les systèmes de fixation suivants pour les systèmes de retenue pour enfants:

- les étriers de fixation ISOFIX
- le système de ceintures de sécurité du véhicule
- les points d'ancrage Top Tether

Montez de préférence un système de retenue pour enfants ISOFIX.

La pose facile grâce aux étriers de fixation du véhicule peut réduire les risques liés à un système de retenue pour enfants mal posé.

Lorsque l'enfant est protégé avec la ceinture de sécurité intégrée du système de retenue pour enfants ISOFIX, tenez impérativement compte de la masse totale autorisée pour l'enfant et le système de retenue pour enfants (→ page 61).

Dans le cas des enfants dont le poids est supérieur à 40 lb (18 kg) ou dont la taille est inférieure à celle permettant le positionnement correct de la ceinture de sécurité 3 points sans l'aide d'une rehausse de siège, une rehausse de siège est éventuellement nécessaire pour atteindre la position correcte de la ceinture de sécurité.

Mercedes-Benz recommande une rehausse de siège appropriée avec un dossier et des guide-ceintures.

Avantage d'un système de retenue pour enfants dos à la route

Transportez un bébé ou un enfant en bas âge de préférence dans un système de retenue pour enfants dos à la route approprié. Dans ce cas, l'enfant est assis dans le sens opposé au sens de la marche et regarde vers l'arrière.

La musculature du cou des bébés et des enfants en bas âge n'est pas suffisamment développée par rapport à la taille et au poids de leur tête. En cas d'accident, un système de retenue pour enfants dos à la route peut réduire le risque de blessure au niveau de la colonne cervicale.

Fixez toujours correctement les systèmes de retenue pour enfants

⚠ ATTENTION Risque de blessure ou danger de mort dû à un montage incorrect du système de retenue pour enfants

Si le système de retenue pour enfants n'est pas monté correctement sur la position du siège appropriée, il ne peut pas offrir la protection prévue.

En cas d'accident, de coup de frein brutal ou de changement brusque de direction, l'enfant ne peut pas être retenu.

- ▶ Suivez impérativement les instructions de montage du fabricant du système de retenue pour enfants et tenez également compte de son domaine d'application.
- ▶ Assurez-vous que toute la surface d'appui du système de retenue pour enfants utilisé repose toujours sur l'assise du siège.

- ▶ Ne placez en aucun cas des objets (des coussins, par exemple) sous ou derrière le système de retenue pour enfants.
- ▶ Utilisez les systèmes de retenue pour enfants uniquement avec les housses d'origine prévues à cet effet.
- ▶ Remplacez les housses endommagées uniquement par des housses d'origine.

⚠ ATTENTION Risque de blessure ou danger de mort dû à des systèmes de retenue pour enfants non arrimés dans le véhicule

Si le système de retenue pour enfants n'est pas monté correctement ou n'est pas arrimé, il risque de se détacher en cas d'accident, de coup de frein brutal ou de changement brusque de direction.

Le système de retenue pour enfants risque d'être projeté et de heurter un occupant du véhicule.

- ▶ Veillez toujours à monter correctement les systèmes de retenue pour enfants, même lorsque vous ne les utilisez pas.
- ▶ Suivez impérativement les instructions de montage du fabricant du système de retenue pour enfants.

- Suivez toujours les instructions de montage et la notice d'utilisation du fabricant du système de retenue pour enfants utilisé ainsi que les remarques spécifiques au véhicule:
 - Pose du système de retenue pour enfants ISOFIX sur le siège arrière (→ page 61)
 - Fixation du système de retenue pour enfants sur le siège arrière à l'aide de la ceinture de sécurité (→ page 64)
 - Fixation du système de retenue pour enfants sur le siège passager à l'aide de la ceinture de sécurité (→ page 66). Tenez compte des remarques spécifiques relatives aux systèmes de retenue pour enfants dos et face à la route (→ page 66).

Lorsque le siège passager est occupé, assurez-vous avant et pendant la marche que le statut de l'airbag passager est correct en fonction de la situation (→ page 49).

- Tenez compte des étiquettes d'avertissement qui sont apposées dans l'habitacle du véhicule et sur le système de retenue pour enfants.
- Si disponible, utilisez également le dispositif Top Tether.

Ne modifiez pas le système de retenue pour enfants

⚠ ATTENTION Risque de blessure dû à des modifications effectuées sur le système de retenue pour enfants

Si vous apportez des modifications au système de retenue pour enfants ou si vous y fixez des jouets ou des accessoires inappropriés, par exemple, vous risquez de compromettre le fonctionnement du système de retenue pour enfants. Le risque de blessure augmente.

Ne modifiez jamais un système de retenue pour enfants. Fixez uniquement des accessoires agréés par le fabricant du système de retenue pour enfants spécialement pour ce système de retenue pour enfants.

Utilisez uniquement des systèmes de retenue pour enfants en bon état

⚠ ATTENTION Risque de blessure ou danger de mort dû à l'utilisation de systèmes de retenue pour enfants endommagés

Les systèmes de retenue pour enfants endommagés ou fortement sollicités lors d'un accident ne peuvent plus offrir la protection prévue.

En cas d'accident, de coup de frein brutal ou de changement brusque de direction, l'enfant ne peut pas être retenu.

- ▶ Remplacez immédiatement les systèmes de retenue pour enfants endommagés ou fortement sollicités lors d'un accident.

- ▶ Faites immédiatement contrôler les systèmes de fixation des systèmes de retenue pour enfants par un atelier qualifié avant de remonter un système de retenue pour enfants.

Évitez une exposition directe au soleil

▲ ATTENTION Risque de brûlure dû à une exposition directe au soleil sur le siège enfant

Si le système de retenue pour enfants est exposé directement au soleil, des parties de ce dernier pourraient devenir très chaudes.

Les enfants risquent de se brûler, notamment au contact des pièces métalliques du système de retenue pour enfants.

- ▶ Veillez toujours à ce que le système de retenue pour enfants ne soit pas exposé directement au soleil.
- ▶ Protégez-le par exemple avec une couverture.
- ▶ Si le système de retenue pour enfants a été exposé directement au soleil, laissez-le refroidir avant d'installer votre enfant.

- ▶ Ne laissez jamais des enfants sans surveillance à l'intérieur du véhicule.

Faites attention lorsque vous arrêtez ou garez votre véhicule

▲ ATTENTION Risque d'accident et de blessure si des enfants sont laissés sans surveillance à l'intérieur du véhicule

Si vous laissez des enfants sans surveillance à l'intérieur du véhicule, ils pourraient notamment

- ouvrir les portes et mettre en danger d'autres personnes ou usagers
- descendre du véhicule et se faire renverser
- utiliser les équipements du véhicule avec lesquels ils pourraient, par exemple, se coincer

En outre, les enfants peuvent mettre le véhicule en mouvement, par exemple en

- desserrant le frein de stationnement
- changeant la position de la boîte de vitesses
- démarrant le véhicule

- ▶ Ne laissez jamais des enfants sans surveillance à l'intérieur du véhicule.
- ▶ Lorsque vous quittez le véhicule, prenez toujours la clé avec vous et verrouillez le véhicule.
- ▶ Conservez la clé hors de portée des enfants.

▲ ATTENTION Danger de mort dû à une forte chaleur ou à l'action du froid dans le véhicule

Lorsque des personnes, en particulier des enfants, sont exposées de manière prolongée à une forte chaleur ou à un froid excessif, il y a risque de blessure, voire danger de mort!



58 Sécurité des occupants

▶ Ne laissez jamais de personnes sans surveillance à l'intérieur du véhicule, en particulier des enfants.

▶ Ne laissez jamais des animaux sans surveillance à l'intérieur du véhicule.

Vue d'ensemble des sièges convenant pour le montage d'un système de retenue pour enfants

Systèmes de fixation pour les systèmes de retenue pour enfants

Siège du véhicule		
Siège arrière gauche/droit	Système de fixation privilégié:  Fixation ISOFIX pour siège enfant  Si disponible, fixation supplémentaire avec le dispositif Top Tether (→ page 63)	Autre système de fixation: <ul style="list-style-type: none"> • Ceinture de sécurité du siège du véhicule
Siège passager	Système de fixation: <ul style="list-style-type: none"> • Ceinture de sécurité du siège du véhicule 	Consignes à respecter impérativement: <ul style="list-style-type: none"> • Lorsque le siège passager est occupé, assurez-vous avant et pendant la marche que le statut de l'airbag passager est correct en fonction de la situation (→ page 49). • Remarques relatives à la désactivation automatique de l'airbag passager (→ page 47)

Siège du véhicule

Siège arrière central

Système de fixation:

- Ceinture de sécurité du siège du véhicule



Si disponible, fixation supplémentaire avec le dispositif Top Tether (→ page 63)

Activation et désactivation de la sécurité siège enfant de la ceinture de sécurité

⚠ ATTENTION Risque de blessure ou danger de mort si une ceinture de sécurité est déboutlée pendant la marche

Si la ceinture de sécurité est déboutlée pendant la marche, le système de retenue pour enfants n'est plus fixé correctement. La sécurité siège enfant est désactivée et la ceinture de sécurité est légèrement réenroulée par l'enrouleur automatique.

Il est alors impossible de reboucler immédiatement la ceinture de sécurité.

- ▶ Arrêtez-vous immédiatement en tenant compte des conditions de circulation.
- ▶ Réactivez la sécurité siège enfant et fixez correctement le système de retenue pour enfants.

La sécurité siège enfant activée veille à ce que les ceintures de sécurité du siège passager et des sièges arrière ne se relâchent pas une fois le système de retenue pour enfants fixé.

Les ceintures de sécurité des sièges suivants sont équipées d'une sécurité siège enfant:

- Siège passager
- Sièges arrière

▶ Pose du système de retenue pour enfants

: lors de la pose, suivez toujours les instructions de montage ainsi que la notice d'utilisation du fabricant du système de retenue pour enfants utilisé et tenez toujours compte des remarques qui figurent dans la présente notice d'utilisation.

- ▶ Tirez la ceinture de sécurité sans à-coups hors de la sortie de ceinture.
- ▶ Encliquetez la languette de ceinture dans la boucle de ceinture.
- ▶ **Activation de la sécurité siège enfant :** tirez la ceinture de sécurité complètement et laissez l'enrouleur automatique la réenrouler. Si la sécurité siège enfant est activée, vous entendez un bruit de cliquet.

- ▶ Appuyez sur le système de retenue pour enfants afin que la ceinture de sécurité soit bien tendue.
- ▶ **Désactivation de la sécurité siège enfant** : appuyez sur la touche de débouclage de la boucle de ceinture.
- ▶ Maintenez la languette de ceinture et ramenez-la en direction de la sortie de ceinture.

Fixation du système de retenue pour enfants avec le système ISOFIX sur le siège arrière

Pose du système de retenue pour enfants ISOFIX sur le siège arrière

⚠ ATTENTION Risque d'accident si la banquette arrière/le siège arrière et le dossier ne sont pas verrouillés

Si la banquette arrière/le siège arrière et le dossier ne sont pas verrouillés, ils peuvent basculer vers l'avant, par exemple en cas de coups de frein ou d'accident.

- Dans ce cas, la banquette arrière/le siège arrière ou le dossier presse l'occupant du véhicule contre la ceinture de sécurité. La ceinture de sécurité n'est plus en mesure de vous apporter la protection prévue et risque de vous blesser.
 - Les objets ou le chargement déposés dans le coffre/compartiment de chargement ne peuvent pas être retenus par le dossier.
- ▶ Avant chaque trajet, assurez-vous que le dossier et la banquette arrière/le siège arrière sont verrouillés.

Si les dossiers gauche et droit ne sont pas encliquetés et verrouillés, un message apparaît sur l'écran multifonction du combiné d'instruments.

L'indicateur rouge de verrouillage est visible si le dossier central n'est pas encliqueté et verrouillé.

⚠ ATTENTION Risque de blessure ou danger de mort dû au dépassement de la masse totale autorisée de l'enfant et du système de retenue pour enfants

Pour les systèmes de retenue pour enfants ISOFIX où l'enfant est protégé avec la ceinture de sécurité intégrée du système de retenue pour enfants, la masse totale autorisée de l'enfant et du système de retenue pour enfants s'élève à 73 lb (33 kg).

Si le poids total de l'enfant et du système de retenue pour enfants est supérieur à 73 lb (33 kg), les systèmes de retenue pour enfants ISOFIX avec ceinture de sécurité intégrée n'offrent plus une protection suffisante. Les fixations ISOFIX pour siège enfant risquent d'être surchargées et en cas d'accident par exemple, l'enfant ne peut pas être retenu.

- ▶ Si le poids total de l'enfant et du système de retenue pour enfants est supérieur à 73 lb (33 kg), utilisez uniquement des systèmes de retenue pour enfants ISOFIX avec lesquels l'enfant

est protégé avec la ceinture de sécurité du siège du véhicule.

- ▶ Fixez également le système de retenue pour enfants avec la sangle Top Tether, s'il y en a une.

Tenez toujours compte des instructions concernant la masse du système de retenue pour enfants:

- dans les instructions de montage et la notice d'utilisation du fabricant du système de retenue pour enfants utilisé
- sur une étiquette du système de retenue pour enfants, s'il y en a une

Contrôlez régulièrement que la masse totale autorisée de l'enfant et du système de retenue pour enfants est encore respectée.

Lorsque vous montez un système de retenue pour enfants, tenez toujours compte des points suivants:

- ✓ Tenez toujours compte du domaine d'application ainsi que des spécifications concer-

nant le montage de systèmes de retenue pour enfants sur les sièges.

- ✓ Suivez toujours les instructions de montage et la notice d'utilisation du fabricant du système de retenue pour enfants utilisé.
- ✓ Assurez-vous que les pieds de l'enfant ne touchent pas le siège avant. Si nécessaire, avancez légèrement le siège avant.



Lorsque vous montez un système de retenue pour enfants ISOFIX, tenez en outre compte des points suivants:

- ✓ **En cas d'utilisation d'une coque pour bébé homologuée pour la classe 0/0+ et d'un système de retenue pour enfants dos à la route homologué pour la classe I sur un siège arrière :** réglez le siège avant de manière à ce qu'il ne touche pas le système de retenue pour enfants.
- ✓ **En cas d'utilisation d'un système de retenue pour enfants face à la route homologué pour la classe I :** le dossier d'un système de retenue pour enfants doit

être autant que possible appuyé entièrement contre le dossier du siège du véhicule.

- ✓ Pour certains systèmes de retenue pour enfants de la classe de poids II ou III, il peut y avoir des limitations pour le réglage de la hauteur maximale, du fait par exemple d'un éventuel contact avec le toit.
- ✓ Le système de retenue pour enfants ne doit pas être monté de façon à être bloqué entre le toit et l'assise et/ou à être vrillé. Si possible, réglez l'inclinaison d'assise en conséquence.
- ✓ Le système de retenue pour enfants ne doit pas être soumis à une pression exercée par l'appui-tête. Réglez si nécessaire les appui-tête en conséquence.

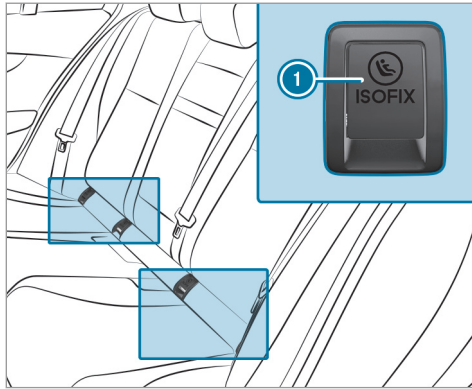

1 Etriers de fixation ISOFIX

Assurez-vous impérativement avant chaque trajet que le système de retenue pour enfants ISOFIX est correctement verrouillé dans les 2 étriers de fixation côté véhicule.

! **REMARQUE** Endommagement de la ceinture de sécurité du siège central lors du montage du système de retenue pour enfants

▶ Assurez-vous que la ceinture de sécurité n'est pas coincée.

▶ Montez le système de retenue pour enfants ISOFIX sur les 2 étriers de fixation côté véhicule.

Montage du dispositif Top Tether

! **ATTENTION** Risque de blessure ou danger de mort en cas de dossiers des sièges arrière non verrouillés après le montage des sangles Top Tether

Si les dossiers des sièges arrière ne sont pas verrouillés, ces derniers risquent de basculer vers l'avant en cas d'accident, de coup de frein ou de changement brusque de direction.

Les systèmes de retenue pour enfants ne peuvent alors plus offrir la protection prévue. Des dossiers de sièges arrière non verrouillés risquent même de provoquer des blessures supplémentaires, par exemple en cas d'accident.

▶ Verrouillez toujours les dossiers des sièges arrière après le montage des sangles Top Tether.

▶ Tenez impérativement compte de l'indicateur de verrouillage.

Si les dossiers gauche et droit ne sont pas encliquetés et verrouillés, un message apparaît sur l'écran multifonction du combiné d'instruments.

L'indicateur rouge de verrouillage est visible si le dossier central n'est pas encliqueté et verrouillé.



Si le système de retenue pour enfants est équipé d'une sangle Top Tether:

Le risque de blessure peut être réduit grâce au dispositif Top Tether. La sangle Top Tether permet de créer une liaison supplémentaire entre le système de rete-

nue pour enfants fixé avec le système ISOFIX et le véhicule.

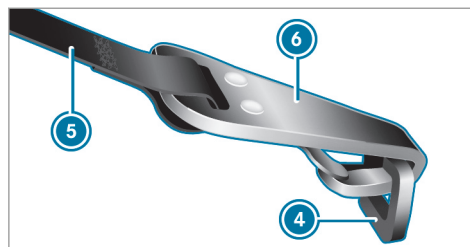
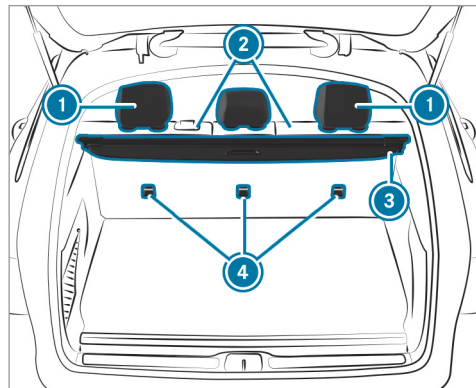

- ▶ Si nécessaire, tirez l'appuie-tête ① vers le haut (→ page 106).
- ▶ Montez le système de retenue pour enfants ISOFIX avec le dispositif Top Tether. Suivez pour cela les instructions de montage du fabricant du système de retenue pour enfants.
- ▶ Passez la sangle Top Tether ⑤ sous l'appuie-tête ① entre les 2 tiges de guidage de l'appuie-tête.
- ▶ Faites passer la sangle Top Tether ⑤ entre le cache-bagages ③ et le dossier ② et amenez-la vers le bas.

- ▶ Accrochez le crochet Top Tether ⑥ de la sangle Top Tether ⑤ au point d'ancrage Top Tether ④ sans que la sangle ne soit vrillée.
- ▶ Tendez la sangle Top Tether ⑤. Suivez pour cela les instructions de montage du fabricant du système de retenue pour enfants.
- ▶ Si nécessaire, tirez l'appuie-tête ① vers le bas (→ page 106). Veillez à ce que la sangle Top Tether ⑤ puisse coulisser librement.

Fixation du système de retenue pour enfants à l'aide de la ceinture de sécurité

Fixation du système de retenue pour enfants sur le siège arrière à l'aide de la ceinture de sécurité

⚠ ATTENTION Risque d'accident si la banquette arrière/le siège arrière et le dossier ne sont pas verrouillés

Si la banquette arrière/le siège arrière et le dossier ne sont pas verrouillés, ils peuvent basculer vers l'avant, par exemple en cas de coups de frein ou d'accident.

- Dans ce cas, la banquette arrière/le siège arrière ou le dossier presse l'occupant du véhicule contre la ceinture de sécurité. La ceinture de sécurité n'est plus en mesure de vous apporter la protection prévue et risque de vous blesser.
- Les objets ou le chargement déposés dans le coffre/compartiment de chargement ne peuvent pas être retenus par le dossier.

▶ Avant chaque trajet, assurez-vous que le dossier et la banquette arrière/le siège arrière sont verrouillés.

Si les dossiers gauche et droit ne sont pas encliquetés et verrouillés, un message apparaît sur l'écran multifonction du combiné d'instruments.

L'indicateur rouge de verrouillage est visible si le dossier central n'est pas encliqueté et verrouillé.

Lorsque vous montez un système de retenue pour enfants à l'aide de la ceinture de sécurité, tenez compte des remarques suivantes:

- ☑ Suivez toujours les instructions de montage et la notice d'utilisation du fabricant du système de retenue pour enfants utilisé.
- ☑ **En cas d'utilisation d'une coque pour bébé homologuée pour la classe 0/0+ et d'un système de retenue pour enfants dos à la route homologué pour la classe I sur un siège arrière :** réglez le siège avant de manière à ce qu'il ne touche pas le système de retenue pour enfants.
- ☑ Le dossier du système de retenue pour enfants face à la route doit si possible être complètement appuyé contre le dossier du siège arrière.
- ☑ Pour certains systèmes de retenue pour enfants de la classe de poids II ou III, il peut y avoir des limitations pour le réglage de la hauteur maximale, du fait par exemple d'un éventuel contact avec le toit.
- ☑ Le système de retenue pour enfants ne doit pas être monté de façon à être bloqué entre

le toit et l'assise et/ou à être vrillé. Si possible, réglez l'inclinaison d'assise en conséquence.

- ☑ Le système de retenue pour enfants ne doit pas être soumis à une pression exercée par l'appui-tête. Réglez si nécessaire les appui-tête en conséquence.
- ☑ Assurez-vous que les pieds de l'enfant ne touchent pas le siège avant. Si nécessaire, avancez légèrement le siège avant.

Les ceintures de sécurité des sièges suivants sont équipées d'une sécurité siège enfant:

- Siège passager
- Sièges arrière

La sécurité siège enfant activée veille à ce que les ceintures de sécurité du siège passager et des sièges arrière ne se relâchent pas une fois le système de retenue pour enfants fixé (→ page 60).

▶ Montez le système de retenue pour enfants. La surface d'appui du système de retenue pour enfants utilisé doit reposer entièrement sur l'assise du siège arrière.

- ▶ Veillez toujours à ce que la sangle supérieure de la ceinture passe correctement de la sortie de ceinture sur le véhicule en direction du guide de la ceinture diagonale sur le système de retenue pour enfants.
La sangle supérieure de la ceinture doit passer vers l'avant de la sortie de ceinture et vers le bas.

Remarques relatives aux systèmes de retenue pour enfants dos et face à la route sur le siège passager

⚠ ATTENTION Risque de blessure ou danger de mort dû à l'utilisation d'un système de retenue pour enfants dos à la route alors que l'airbag passager est activé

Si vous protégez un enfant avec un système de retenue pour enfants dos à la route monté sur le siège passager et que le voyant PASSENGER AIR BAG OFF est éteint, l'airbag passager peut se déclencher en cas d'accident.

L'enfant risque d'être heurté par l'airbag.

Vous devez toujours vous assurer que l'airbag passager est désactivé. Le voyant PASSENGER AIRBAG OFF doit être allumé.

NE JAMAIS installer de système de retenue pour enfants dos à la route sur un siège protégé par un AIRBAG FRONTAL ACTIVE. Cela peut provoquer la MORT de l'ENFANT ou le BLESSER GRAVEMENT.

Tenez compte des remarques spécifiques relatives aux systèmes de retenue pour enfants dos et face à la route (→ page 66).

Tenez toujours compte du statut de l'airbag passager indiqué par le voyant PASSENGER AIR BAG OFF:

- En cas d'utilisation d'un système de retenue pour enfants dos à la route sur le siège passager, l'airbag passager doit toujours être désactivé. C'est uniquement le cas lorsque le voyant PASSENGER AIR BAG OFF est allumé en permanence (→ page 49).
- Si le voyant PASSENGER AIR BAG OFF est éteint, c'est que l'airbag passager est activé.

L'airbag passager peut se déclencher en cas d'accident.

Fixation du système de retenue pour enfants sur le siège passager à l'aide de la ceinture de sécurité

Lorsque vous montez un système de retenue pour enfants sur le siège passager à l'aide de la ceinture de sécurité, tenez compte des remarques suivantes:

- ✓ Suivez les instructions de montage ainsi que la notice d'utilisation du fabricant du système de retenue pour enfants utilisé.
- ✓ En cas d'utilisation d'un système de retenue pour enfants face à la route homologué pour la classe I: dans la mesure du possible, déposez l'appuie-tête du siège correspondant.
Après la dépose du système de retenue pour enfants, remettez immédiatement l'appuie-tête en place et réglez correctement tous les appuie-tête.
- ✓ Le dossier du système de retenue pour enfants face à la route doit si possible être

complètement appuyé contre le dossier du siège passager.

- ☑ Pour certains systèmes de retenue pour enfants de la classe de poids II ou III, il peut y avoir des limitations pour le réglage de la hauteur maximale, du fait par exemple d'un éventuel contact avec le toit.
- ☑ Le système de retenue pour enfants ne doit pas être monté de façon à être bloqué entre le toit et l'assise et/ou à être vrillé.
- ☑ Le système de retenue pour enfants ne doit pas être soumis à une pression exercée par l'appuie-tête. Réglez si nécessaire les appuie-tête en conséquence.
- ☑ Ne placez en aucun cas des objets (des coussins, par exemple) sous ou derrière le système de retenue pour enfants.

La ceinture de sécurité du siège passager est équipée d'une sécurité siège enfant.

La sécurité siège enfant activée veille à ce que la ceinture de sécurité ne se relâche pas une fois le système de retenue pour enfants fixé (→ page 60).

- ▶ Reculez le siège passager au maximum et réglez-le, si possible, dans la position la plus haute.
- ▶ Réglez la profondeur d'assise au minimum.
- ▶ Réglez l'inclinaison d'assise de manière à ce que le bord avant de l'assise soit placé dans la position la plus haute et le bord arrière de l'assise dans la position la plus basse.
- ▶ Réglez le dossier dans une position aussi droite que possible.
- ▶ Montez le système de retenue pour enfants. La surface d'appui du système de retenue pour enfants utilisé doit reposer entièrement sur l'assise du siège passager.
- ▶ Veillez toujours à ce que la sangle supérieure de la ceinture passe correctement de la sortie de ceinture sur le véhicule en direction du guide de la ceinture diagonale sur le système de retenue pour enfants. La sangle supérieure de la ceinture doit passer vers l'avant de la sortie de ceinture et vers le bas.
- ▶ Si nécessaire, réglez la sortie de ceinture et le siège passager en conséquence.

Sécurités enfants

Activation et désactivation de la sécurité enfants au niveau des portes arrière

⚠ ATTENTION Risque d'accident et de blessure si des enfants sont laissés sans surveillance à l'intérieur du véhicule

Si vous laissez des enfants sans surveillance à l'intérieur du véhicule, ils pourraient notamment

- ouvrir les portes et mettre en danger d'autres personnes ou usagers
- descendre du véhicule et se faire renverser
- utiliser les équipements du véhicule avec lesquels ils pourraient, par exemple, se coincer

En outre, les enfants peuvent mettre le véhicule en mouvement, par exemple en

- desserrant le frein de stationnement

- changeant la position de la boîte de vitesses
- démarrant le véhicule
- ▶ Ne laissez jamais des enfants sans surveillance à l'intérieur du véhicule.
- ▶ Lorsque vous quittez le véhicule, prenez toujours la clé avec vous et verrouillez le véhicule.
- ▶ Conservez la clé hors de portée des enfants.

⚠ ATTENTION Danger de mort dû à une forte chaleur ou à l'action du froid dans le véhicule

Lorsque des personnes, en particulier des enfants, sont exposées de manière prolongée à une forte chaleur ou à un froid excessif, il y a risque de blessure, voire danger de mort!

- ▶ Ne laissez jamais de personnes sans surveillance à l'intérieur du véhicule, en particulier des enfants.

- ▶ Ne laissez jamais des animaux sans surveillance à l'intérieur du véhicule.

⚠ ATTENTION Risque d'accident et de blessure si des enfants sont laissés sans surveillance à l'intérieur du véhicule

Lorsque des enfants prennent place à bord, ils peuvent notamment:

- ouvrir les portes et mettre en danger d'autres personnes ou usagers
- descendre du véhicule et se faire renverser
- utiliser les équipements du véhicule avec lesquels ils pourraient, par exemple, se coincer
- ▶ Activez toujours les sécurités enfants lorsque des enfants prennent place à bord.
- ▶ Ne laissez jamais des enfants sans surveillance à l'intérieur du véhicule.

- ▶ Lorsque vous quittez le véhicule, prenez toujours la clé avec vous et verrouillez le véhicule.

Des sécurités enfants sont disponibles pour les portes arrière et pour les vitres latérales arrière. La sécurité enfants au niveau des portes arrière permet de condamner chaque porte séparément. Elle ne peut plus être ouverte de l'intérieur.

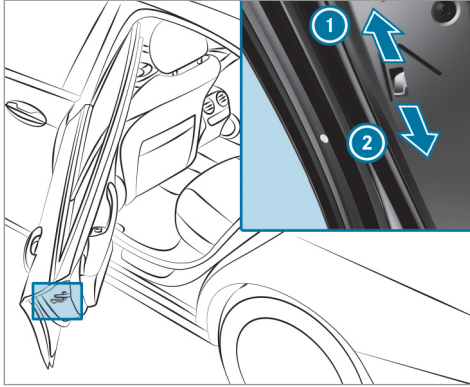

- ▶ Actionnez le levier dans le sens de la flèche ① (activation de la sécurité) ou ② (désactivation de la sécurité).
- ▶ Contrôlez ensuite le fonctionnement de la sécurité enfants sur chaque porte.

Activation et désactivation de la sécurité enfants au niveau des vitres latérales arrière

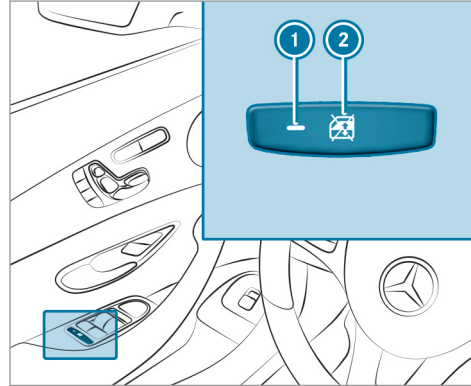

▶ Activation ou désactivation de la sécurité : appuyez sur la touche ②.

La vitre latérale arrière peut être ouverte ou fermée dans les situations suivantes :

- le voyant ① est allumé : par l'intermédiaire du contacteur qui se trouve sur la porte conducteur.
- le voyant ① est éteint : par l'intermédiaire du contacteur correspondant qui se trouve sur la porte arrière ou sur la porte conducteur.

Remarques relatives au transport des animaux domestiques

⚠ ATTENTION Risques d'accident et de blessure en cas d'animaux non protégés ou laissés sans surveillance à l'intérieur du véhicule

Si vous laissez des animaux sans surveillance ou sans les protéger à l'intérieur du véhicule, ils risquent d'appuyer sur des touches ou des contacteurs, par exemple.

Il est alors possible que les animaux

- activent les équipements du véhicule avec lesquels ils pourraient, par exemple, se coincer
- mettent en marche ou arrêtent des systèmes et mettent ainsi en danger d'autres usagers

Si les animaux ne sont pas protégés, ils risquent en outre, en cas d'accident, de changement brusque de direction ou de coup de frein brutal, d'être projetés à l'intérieur du véhicule et de blesser les occupants.

- ▶ Ne laissez jamais des animaux sans surveillance à l'intérieur du véhicule.
- ▶ Protégez correctement les animaux pendant la marche, par exemple avec une cage de transport pour animaux adaptée.

Clé

Vue d'ensemble des fonctions de la clé

⚠ ATTENTION Risque d'accident et de blessure si des enfants sont laissés sans surveillance à l'intérieur du véhicule

Si vous laissez des enfants sans surveillance à l'intérieur du véhicule, ils pourraient notamment

- ouvrir les portes et mettre en danger d'autres personnes ou usagers
- descendre du véhicule et se faire renverser
- utiliser les équipements du véhicule avec lesquels ils pourraient, par exemple, se coincer

En outre, les enfants peuvent mettre le véhicule en mouvement, par exemple en

- desserrant le frein de stationnement
- changeant la position de la boîte de vitesses

- démarrant le véhicule
- ▶ Ne laissez jamais des enfants sans surveillance à l'intérieur du véhicule.
 - ▶ Lorsque vous quittez le véhicule, prenez toujours la clé avec vous et verrouillez le véhicule.
 - ▶ Conservez la clé hors de portée des enfants.

⚠ REMARQUE Endommagement de la clé par des champs magnétiques

- ▶ Eloignez la clé des champs magnétiques puissants.

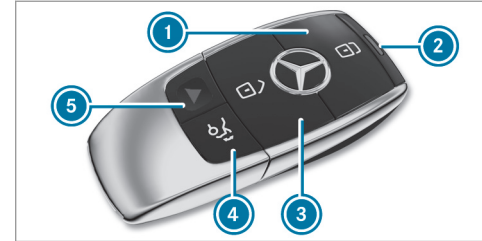

- ① Verrouillage
- ② Voyant des piles
- ③ Déverrouillage
- ④ Ouverture et fermeture du hayon
- ⑤ Alarme panique



ⓘ En fonction de l'équipement du véhicule, la clé peut différer de l'illustration.

La clé vous permet de verrouiller et de déverrouiller les composants suivants:

- les portes
- le hayon
- la trappe de réservoir

Si vous n'ouvrez pas le véhicule dans les 40 secondes qui suivent le déverrouillage, il se verrouille de nouveau. La protection antivol est réactivée.

Ne posez pas la clé à côté d'appareils électroniques ou d'objets métalliques. Cela risque de compromettre le fonctionnement de la clé.

❶ Si le voyant des piles ❷ ne s'allume pas lorsque vous appuyez sur la touche  ou , la pile est déchargée.

Remplacement de la pile de la clé (→ page 73)

Activation et désactivation du signal sonore de fermeture

Système multimédia:

→  ► Réglages ► Véhicule

► Activez ou désactivez [Conf. sonore ferm..](#)

Activation et désactivation de l'alarme panique

Conditions requises

- Le contact n'est pas mis.

❶ La fonction Alarme panique est disponible uniquement dans certains pays.

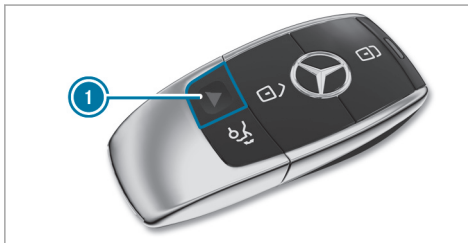

- **Activation** : appuyez sur la touche ❶ pendant 1 seconde environ. Une alarme optique et une alarme sonore se déclenchent.
- **Désactivation** : appuyez de nouveau brièvement sur la touche ❶.



ou

- Appuyez sur la touche Start/Stop qui se trouve sur le poste de conduite (avec la clé à l'intérieur du véhicule).

Modification des réglages de déverrouillage

Fonctions de déverrouillage possibles avec la clé:

- Déverrouillage centralisé
- Déverrouillage de la porte conducteur et de la trappe de réservoir

► **Passage d'un réglage à l'autre** : appuyez simultanément sur les touches  et  pendant 6 secondes environ, jusqu'à ce que le voyant des piles clignote 2 fois.

Lorsque la fonction de déverrouillage pour la porte conducteur et la trappe de réservoir est sélectionnée:

- En appuyant une deuxième fois sur la touche , vous déverrouillez le véhicule de manière centralisée.
- **Véhicules équipés de la fonction KEYLESS-GO** : vous ne déverrouillez que la porte conducteur et la trappe de réservoir lorsque vous touchez le côté intérieur de la poignée de porte conducteur.

Désactivation des fonctions de la clé

Si vous n'utilisez pas votre véhicule ou une clé pendant une période prolongée, vous pouvez réduire la consommation de courant de la clé correspondante. Désactivez pour ce faire les fonctions de la clé.

▶ **Désactivation** : appuyez brièvement 2 fois de suite sur la touche  de la clé. Le voyant des piles de la clé s'allume brièvement 2 fois de suite, puis 1 fois de manière prolongée.

▶ **Activation** : appuyez sur une touche quelconque de la clé.

ⓘ Lorsque vous démarrez le véhicule alors que la clé se trouve dans le bac de rangement de la console centrale, les fonctions de la clé sont activées automatiquement (→ page 165).

Retrait et rangement de la clé de secours

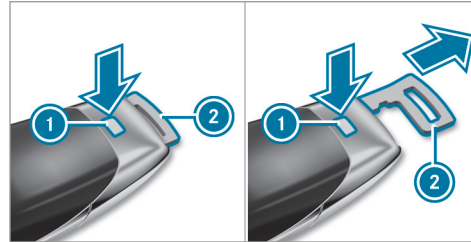

▶ **Retrait** : appuyez sur le bouton de déverrouillage ①. La clé de secours ② glisse légèrement vers l'extérieur.

▶ Tirez la clé de secours ② jusqu'à ce qu'elle s'enclenche dans la position intermédiaire.

ⓘ Vous pouvez utiliser la position intermédiaire de la clé de secours ② pour fixer la clé à un trousseau de clés.

▶ Appuyez de nouveau sur le bouton de déverrouillage ① et retirez complètement la clé de secours ②.

▶ **Rangement** : appuyez sur le bouton de déverrouillage ①.

▶ Enfoncez la clé de secours ② dans la position intermédiaire ou complètement jusqu'à ce qu'elle s'enclenche.

Remplacement de la pile de la clé

⚠ DANGER Dangers pour la santé en cas d'ingestion des piles

Les piles contiennent des substances toxiques et corrosives. L'ingestion de piles peut être dangereuse pour la santé.

Il y a danger de mort.

▶ Conservez les piles hors de portée des enfants.

▶ En cas d'ingestion de piles, consultez immédiatement un médecin.



PROTECTION DE L'ENVIRONNEMENT

Dégradation de l'environnement en cas d'élimination non conforme des batteries



Les batteries contiennent des substances polluantes. La loi interdit de les éliminer avec les ordures ménagères.



Éliminez les batteries dans le respect des règles de protection de l'environnement. Déposez les batteries usagées dans un atelier qualifié ou dans

un point de récupération des batteries usagées.

Conditions requises

- Vous avez besoin de 1 pile bouton de 3 V de type CR 2032.

Mercedes-Benz vous recommande de confier le remplacement de la pile à un atelier qualifié.

- ▶ Retirez la clé de secours (→ page 73).

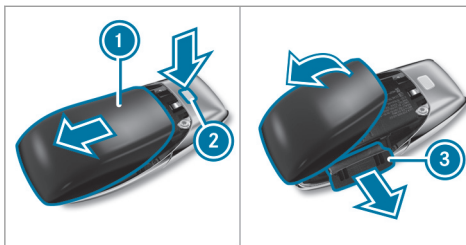

- ▶ Appuyez vers le bas sur la touche de déverrouillage (2) en l'enfonçant complètement et faites glisser le couvercle (1) dans le sens de la flèche.
- ▶ Rabattez le couvercle (1) dans le sens de la flèche et retirez-le.
- ▶ Sortez le compartiment à pile (3) et retirez la pile usagée.
- ▶ Mettez la pile neuve en place dans le compartiment à pile (3). Tenez compte de l'inscription indiquant le pôle positif dans le compartiment à pile et sur la pile.
- ▶ Introduisez le compartiment à pile (3).
- ▶ Remettez le couvercle (1) en place et fermez-le en le faisant glisser jusqu'à ce qu'il s'encliquette.

Problèmes relatifs à la clé

Problèmes	Causes et conséquences possibles et ► Solutions
Vous ne pouvez plus verrouiller ou déverrouiller le véhicule.	<p>Causes possibles:</p> <ul style="list-style-type: none">• La pile de la clé est faible ou déchargée.• Une source radio puissante perturbe le système.• La clé est défectueuse. <p>► Contrôlez la pile avec le voyant des piles et remplacez-la si nécessaire (→ page 73).</p> <p>► Utilisez la clé de secours pour le verrouillage et le déverrouillage (→ page 73).</p> <p>► Faites contrôler la clé par un atelier qualifié.</p>
Vous avez perdu une clé.	<p>► Faites bloquer la clé par un atelier qualifié.</p> <p>► Faites remplacer les serrures si nécessaire.</p>

Portes

Déverrouillage et ouverture des portes de l'intérieur

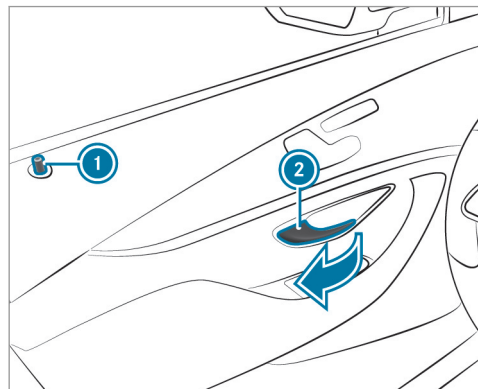

- ▶ **Déverrouillage et ouverture des portes avant :** tirez la poignée de porte ②.
Lors du déverrouillage de la porte, le bouton de condamnation ① monte.

- ▶ **Déverrouillage des portes arrière :** tirez la poignée de la porte arrière.
Lors du déverrouillage de la porte arrière, le bouton de condamnation monte.
- ▶ **Ouverture des portes arrière :** tirez de nouveau la poignée de la porte arrière.

Verrouillage et déverrouillage centralisés du véhicule de l'intérieur

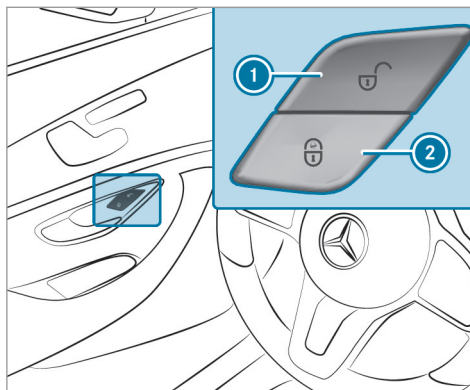

- ▶ **Déverrouillage :** appuyez sur la touche ①.
- ▶ **Verrouillage :** appuyez sur la touche ②.

La trappe de réservoir n'est pas verrouillée ni déverrouillée.

Le véhicule ne se déverrouille pas:

- si vous avez verrouillé le véhicule avec la clé
- si vous avez verrouillé le véhicule avec la fonction KEYLESS-GO

Verrouillage et déverrouillage du véhicule avec la fonction KEYLESS-GO

Conditions requises

- La clé se trouve à l'extérieur du véhicule.
- La distance entre la clé et le véhicule n'est pas supérieure à 3 ft (1 m).
- La porte conducteur et la porte dont la poignée de porte est actionnée sont fermées.

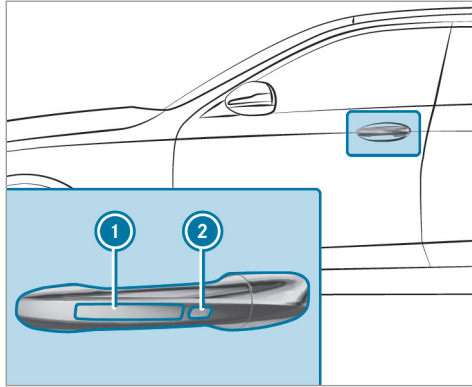

- ▶ **Déverrouillage du véhicule** : touchez le côté intérieur de la poignée de porte.
- ▶ **Verrouillage du véhicule** : touchez le capteur ① ou ②.
- ▶ **Fermeture confort** : touchez le capteur ② jusqu'à ce que le processus de fermeture soit terminé.

❗ Pour de plus amples informations sur la fermeture confort, voir (→ page 88).

Si vous ouvrez le hayon de l'extérieur, celui-ci se déverrouille automatiquement.

Problèmes relatifs à la fonction KEYLESS-GO

Problèmes	Causes et conséquences possibles et ► Solutions
<p>Vous ne pouvez plus verrouiller ni déverrouiller le véhicule par l'intermédiaire de la fonction KEYLESS-GO.</p>	<p>Causes possibles:</p> <ul style="list-style-type: none"> Les fonctions de la clé ont été désactivées (→ page 73). La pile de la clé est faible ou déchargée. Une source radio puissante perturbe le système.

Problèmes	Causes et conséquences possibles et ► Solutions
	<ul style="list-style-type: none"> • La clé est défectueuse. ► Activez les fonctions de la clé (→ page 73). ► Contrôlez la pile avec le voyant des piles et remplacez-la si nécessaire (→ page 73). ► Utilisez la clé de secours pour le déverrouillage et le verrouillage (→ page 73). ► Faites contrôler le véhicule et la clé par un atelier qualifié.

Activation et désactivation du verrouillage automatique

Lorsque le contact est mis et que les roues tournent à une vitesse supérieure au pas, le véhicule se verrouille automatiquement.

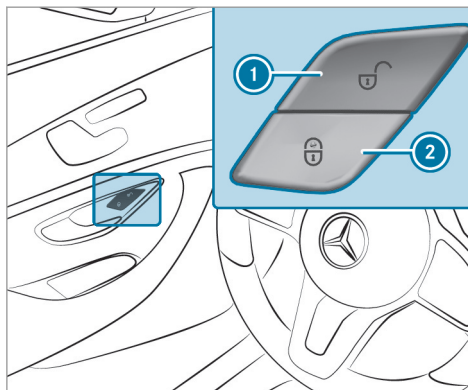

- **Activation :** maintenez la touche ② appuyée pendant 5 secondes environ, jusqu'à ce qu'un signal sonore retentisse.
- **Désactivation :** maintenez la touche ① appuyée pendant 5 secondes environ, jusqu'à ce qu'un signal sonore retentisse.

Lorsque la fonction est activée, un risque de verrouillage intempestif existe dans les situations suivantes:

- en cas de démarrage du moteur par remorquage du véhicule ou si vous le poussez
- lorsque le véhicule se trouve sur le banc d'essai à rouleaux

Verrouillage et déverrouillage de la porte conducteur avec la clé de secours

- i** Pour verrouiller complètement le véhicule avec la clé de secours, appuyez d'abord sur la touche pour le verrouillage de l'intérieur alors que la porte conducteur est ouverte. Verrouillez ensuite la porte conducteur avec la clé de secours.

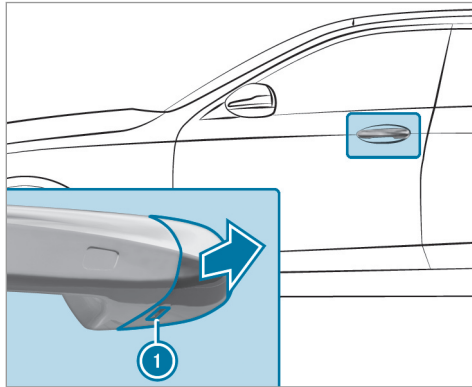

- ▶ Engagez la clé de secours dans l'orifice ① du capuchon jusqu'en butée.
- ▶ Tirez légèrement la poignée de porte et maintenez-la tirée.
- ▶ Retirez le capuchon du véhicule avec la clé de secours en le tenant aussi droit que possible jusqu'à ce qu'il se détache.
- ▶ Relâchez la poignée de porte.

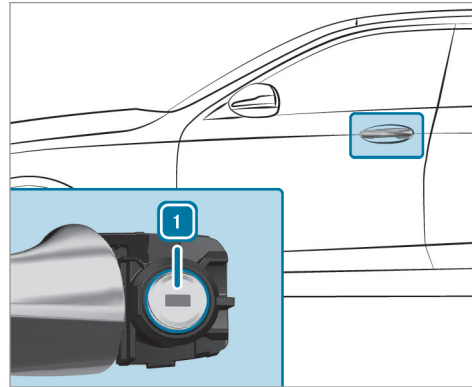

- ▶ **Déverrouillage** : tournez la clé de secours vers la gauche en position ①.
- ▶ **Verrouillage** : tournez la clé de secours vers la droite en position ①.
- ▶ Appuyez avec précaution le capuchon sur le barillet de serrure jusqu'à ce qu'il s'enclenche et qu'il soit fixé correctement.

Compartment de chargement

Ouverture du hayon

⚠ DANGER Risque d'intoxication dû aux gaz d'échappement

Les moteurs thermiques dégagent des gaz d'échappement toxiques, tels que du monoxyde de carbone. Si le hayon est ouvert alors que le moteur tourne, des gaz d'échappement peuvent pénétrer dans l'habitacle, notamment pendant la marche.

- ▶ Arrêtez toujours le moteur avant d'ouvrir le hayon.
- ▶ Ne roulez jamais avec un hayon ouvert.

! **REMARQUE** Endommagement du hayon causé par des obstacles qui se trouvent au-dessus du véhicule

Le hayon pivote vers l'arrière et vers le haut lors de son ouverture.

- ▶ Veillez à réserver un espace de manœuvre suffisant derrière le hayon et au-dessus.

Pour ouvrir le hayon, vous disposez des possibilités suivantes :

- ▶ Tirez la poignée du hayon.
- ▶ **Véhicules équipés de la fonction HANDS-FREE ACCESS :** balancez le pied dans la zone de détection des capteurs sous le pare-chocs (→ page 83).

Véhicules équipés d'un hayon EASY-PACK:

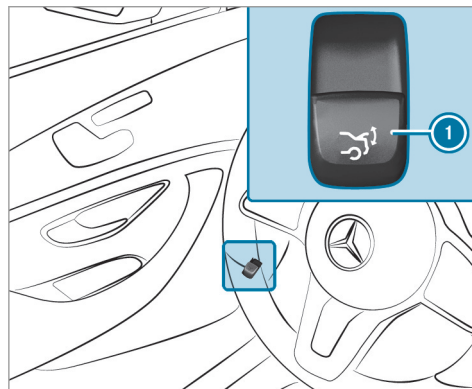

- ▶ Tirez la touche de commande à distance ① du hayon.
- ▶ Appuyez longuement sur la touche  de la clé.
- ▶ Alors que le hayon est déverrouillé, tirez la poignée du hayon et relâchez-la aussitôt.

- ▶ Si le hayon est arrêté dans une position intermédiaire, tirez-le vers le haut et relâchez-le dès qu'il commence à s'ouvrir.

Le hayon est équipé d'une fonction de détection d'obstacles automatique. Lorsqu'un objet rigide empêche ou entrave l'ouverture automatique du hayon, le processus est interrompu. La détection automatique d'obstacles est une fonction conçue uniquement pour vous aider. Elle n'est pas en mesure de remplacer votre vigilance lors de l'ouverture du hayon.

Fermeture du hayon

! **ATTENTION** Risque de blessure dû à des objets non arrimés dans le véhicule

Si des objets, des bagages ou une partie du chargement ne sont pas arrimés du tout ou sont mal arrimés, ils risquent de glisser, se renverser ou être projetés et ainsi de heurter les occupants du véhicule.

Il y a risque de blessure, en particulier lors d'un freinage ou d'un changement brusque de direction.

- ▶ Rangez toujours les objets de manière à ce qu'ils ne puissent pas être projetés.
- ▶ Avant de prendre la route, arrimez les objets, les bagages ou le chargement afin d'empêcher tout glissement ou basculement.

Tenez compte des remarques relatives au chargement du véhicule.

Pour fermer le hayon, vous disposez des possibilités suivantes :

- ▶ Saisissez le hayon par la poignée, abaissez-le et laissez-le tomber dans la serrure.

Véhicules équipés d'un hayon EASY-PACK

⚠ ATTENTION Risque de coincement lors de la fermeture automatique du hayon

Vous pouvez être coincé lors de la fermeture automatique du hayon. En outre, des personnes (des enfants, par exemple) peuvent se trouver ou pénétrer dans la zone de fermeture lors du processus de fermeture.

- ▶ Lors du processus de fermeture, assurez-vous que personne ne se trouve à proximité de la zone de fermeture.

Pour interrompre le processus de fermeture, optez pour l'une des possibilités suivantes:

- Appuyez sur la touche  de la clé.
- Tirez ou appuyez sur la touche de commande à distance qui se trouve sur la porte conducteur.
- Appuyez sur la touche de fermeture ou la touche de verrouillage qui se trouve sur le hayon.
- Tirez la poignée du hayon

- ▶ **Véhicules équipés de la fonction HANDS-FREE ACCESS :** vous pouvez également arrêter le processus de fermeture d'un mouvement du pied sous le pare-chocs arrière.

Pour fermer le hayon, vous disposez des possibilités suivantes :

- ▶ Abaissez légèrement le hayon. Relâchez le hayon dès qu'il commence à se fermer.

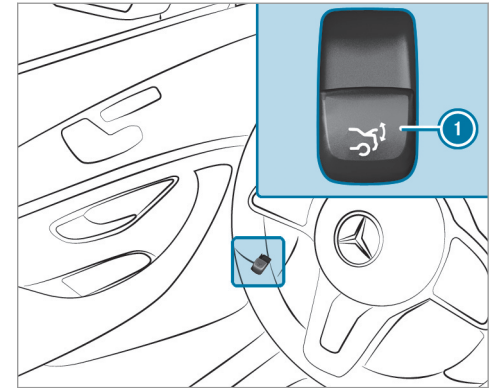

- ▶ Etablissez l'alimentation en tension ou mettez le contact.
- ▶ Appuyez sur la touche de commande à distance du hayon .

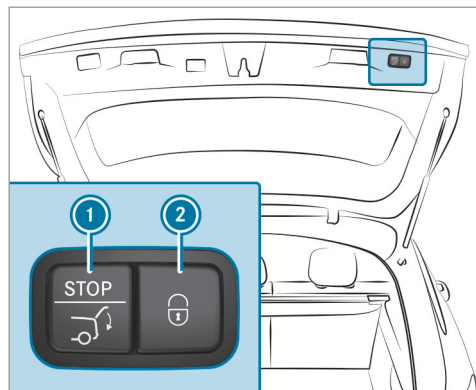

- ▶ Appuyez sur la touche de fermeture ① qui se trouve dans le hayon.

Véhicules équipés de la fonction KEYLESS-GO

- ▶ Appuyez sur la touche de verrouillage ② qui se trouve dans le hayon. Si une clé est détectée à l'extérieur du véhicule, le hayon se ferme et le véhicule se verrouille.
- ▶ Appuyez longuement sur la touche  de la clé (lorsque la clé se trouve à proximité du véhicule).

Véhicules équipés de la fonction HANDS-FREE ACCESS

- ▶ Balancez le pied dans la zone de détection des capteurs sous le pare-chocs (→ page 83).

Fonction d'inversion automatique du hayon

Le hayon est équipé de la détection automatique d'obstacles avec fonction d'inversion. Lorsqu'un objet rigide empêche ou entrave la fermeture automatique du hayon, ce dernier se rouvre légèrement de manière automatique. La détection automatique d'obstacles avec fonction d'inversion est uniquement un système d'aide. Elle

n'est pas en mesure de remplacer votre vigilance lors de la fermeture du hayon.

- ▶ Veillez à ne pas vous trouver dans la zone de fermeture lors de la fermeture.

⚠ ATTENTION Risque de coincement malgré la fonction d'inversion

La fonction d'inversion ne réagit pas:

- aux éléments mous, légers et minces (par exemple des doigts)
- lors des derniers 1/3 in (8 mm) avant la fermeture

La fonction d'inversion ne permet pas d'éviter que vous soyez coincé, en particulier dans ces situations.

- ▶ Veillez à ne pas vous trouver dans la zone de fermeture lors de la fermeture.

Si quelqu'un est coincé:

- appuyez sur la touche  de la clé ou

- tirez ou appuyez sur la touche de commande à distance qui se trouve sur la porte conducteur ou
- appuyez sur la touche de fermeture ou la touche de verrouillage qui se trouve sur le hayon ou
- tirez la poignée du hayon

Fonction HANDS-FREE ACCESS

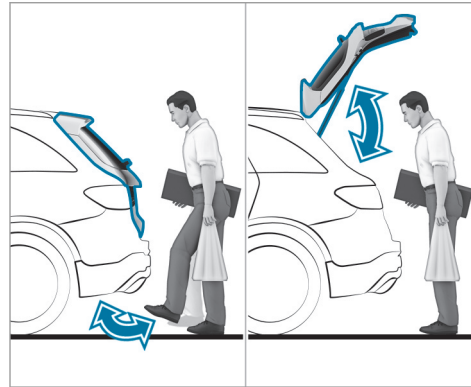

La fonction HANDS-FREE ACCESS vous permet d'ouvrir, de fermer ou de stopper le hayon d'un mouvement du pied sous le pare-chocs.

Le mouvement du pied déclenche en alternance un processus d'ouverture ou de fermeture.

Tenez compte des remarques relatives à l'ouverture (→ page 79) et à la fermeture (→ page 80) du hayon.

- ① Un signal d'alerte retentit 2 fois lorsque le hayon s'ouvre ou se ferme.

⚠ ATTENTION Risque de brûlure lié aux pièces brûlantes du système d'échappement

Les pièces du système d'échappement du véhicule peuvent être brûlantes. Lorsque vous utilisez la fonction HANDS-FREE ACCESS, vous risquez de vous brûler au contact des pièces du système d'échappement.

- ▶ Veuillez à toujours balancer le pied uniquement dans la zone de détection des capteurs.

! **REMARQUE** Dommages sur le véhicule résultant d'une ouverture intempestive du hayon

- lors du passage dans une station de lavage
 - lors de l'utilisation d'un nettoyeur haute pression
- ▶ Dans de tels cas, désactivez la fonction KEYLESS-GO ou assurez-vous que la clé se trouve à au moins 10 ft (3 m) du véhicule.

Avant de balancer le pied, veillez à adopter une position stable, sinon, vous risquez de perdre l'équilibre, par exemple en cas de verglas.

Tenez compte des remarques suivantes:

- La clé se trouve derrière le véhicule.
- Lorsque vous balancez le pied, tenez-vous à une distance d'au moins 12 in (30 cm) du véhicule.
- Lorsque vous balancez le pied, veillez à ne pas toucher le pare-chocs.

- Ne balancez pas le pied trop lentement.
- Le mouvement de pied doit être effectué d'avant en arrière par rapport au véhicule.

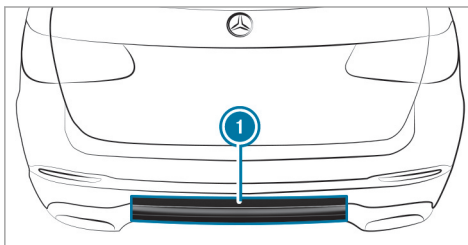

1 Zone de détection des capteurs

Si plusieurs mouvements de pied à la suite n'ont donné aucun résultat, attendez 10 secondes.

Limites système

Le système peut être perturbé ou ne pas fonctionner dans les cas suivants:

- en cas de dépôts de sel d'épandage ou de neige adhérent au niveau des capteurs, par exemple

- en cas d'actionnement par une prothèse de jambe

Le hayon peut s'ouvrir ou se fermer de manière intempestive dans les situations suivantes:

- lorsque des personnes bougent les bras ou les jambes dans la zone de détection (en cas de polissage du véhicule ou en soulevant des objets, par exemple)
- si des objets sont transportés ou déposés le long du véhicule, à l'arrière (sangle d'arrimage ou bagages, par exemple)
- lorsque des sangles d'arrimage, des bâches ou d'autres couvertures sont tendues sur le pare-chocs
- lorsqu'un tapis de protection, dont la taille dépasse du seuil de chargement et atteint la zone de détection des capteurs, est utilisé
- lorsque le tapis de protection n'est pas fixé correctement
- en cas de travaux sur le dispositif d'attelage, sur les remorques ou sur les porte-vélos arrière

Désactivez les fonctions de la clé (→ page 73) ou ne portez pas de clé sur vous dans ces situations ou dans des situations similaires.

Limitation de l'angle d'ouverture du hayon

Activation de la limitation de l'angle d'ouverture du hayon

Vous pouvez limiter l'angle d'ouverture du hayon dans la moitié supérieure d'ouverture, jusqu'à environ 8 in (20 cm) de la butée de fin de course.

- ▶ Arrêtez le processus d'ouverture du hayon une fois la position souhaitée atteinte.
- ▶ Appuyez sur la touche de fermeture qui se trouve sur le hayon jusqu'à ce qu'un bref signal sonore retentisse. La limitation de l'angle d'ouverture est activée. Le hayon s'ouvre jusqu'à la position mémorisée.

Pour ouvrir complètement le hayon, tirez de nouveau la poignée du hayon une fois qu'il s'est arrêté.

Désactivation de la limitation de l'angle d'ouverture du hayon

- ▶ Appuyez sur la touche de fermeture qui se trouve sur le hayon jusqu'à ce que 2 brefs signaux sonores retentissent.

Déverrouillage du hayon avec la clé de secours

- ▶ Basculez les dossiers de la banquette arrière vers l'avant.
- ▶ Déposez le cache-bagages (→ page 121).

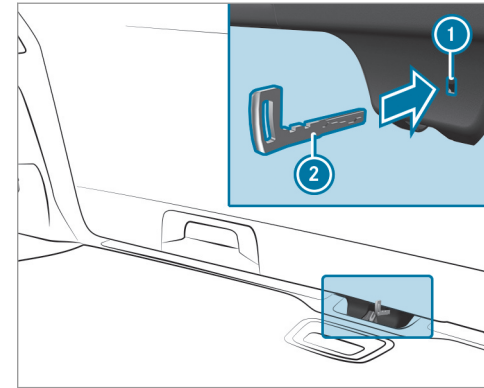

- ▶ Introduisez la clé de secours ② dans l'ouverture ① de l'habillage et enfoncez-la. Le hayon se déverrouille.

Vitres latérales

Ouverture et fermeture des vitres latérales

⚠ ATTENTION Risque de coincement lors de l'ouverture d'une vitre latérale

Lors de l'ouverture d'une vitre latérale, des parties du corps risquent d'être entraînées dans le mouvement ou être coincées entre la vitre latérale et le cadre de vitre.

- ▶ Assurez-vous que personne ne touche la vitre latérale lors de son ouverture.
- ▶ Si quelqu'un est coincé, relâchez immédiatement la touche ou tirez la touche pour refermer la vitre latérale.

⚠ ATTENTION Risque de coincement lors de la fermeture d'une vitre latérale

Lors de la fermeture d'une vitre latérale, vous risquez d'être coincé dans la zone de fermeture.

- ▶ Veillez à ne pas vous trouver dans la zone de fermeture lors de la fermeture.

- ▶ Si quelqu'un est coincé, relâchez immédiatement la touche ou appuyez sur la touche pour rouvrir la vitre latérale.

⚠ ATTENTION Risque de coincement en cas d'utilisation des vitres latérales par des enfants

Si des enfants actionnent les vitres latérales, ils risquent de se coincer, notamment lorsqu'ils sont sans surveillance.

- ▶ Activez la sécurité enfants au niveau des vitres latérales arrière.
- ▶ Lorsque vous quittez le véhicule, prenez toujours la clé avec vous et verrouillez le véhicule.
- ▶ Ne laissez jamais des enfants sans surveillance à l'intérieur du véhicule.

Conditions requises

- L'alimentation en tension est établie ou le contact est mis.

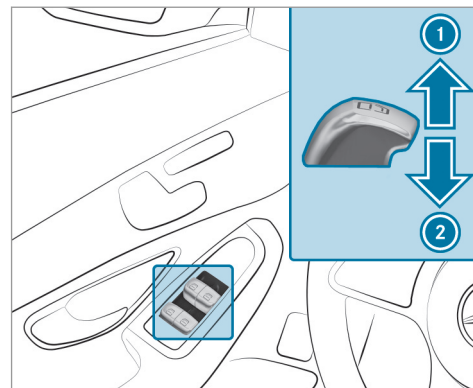

- ① Fermeture
- ② Ouverture

Les touches qui se trouvent sur la porte conducteur ont priorité.

- ▶ **Déclenchement du mouvement automatique** : poussez ou tirez la touche  au-delà du point de résistance puis relâchez-la.

- **Interruption du mouvement automatique :** poussez ou tirez de nouveau la touche .

Lorsque le véhicule est à l'arrêt, les vitres latérales peuvent continuer à être utilisées.

La fonction est disponible pendant environ 5 minutes ou jusqu'à ce qu'une porte avant soit ouverte.

Fonction d'inversion automatique des vitres latérales

Si un objet empêche le processus de fermeture d'une vitre latérale, la vitre latérale se rouvre automatiquement. La fonction d'inversion automatique est uniquement un système d'aide et elle n'est pas en mesure de remplacer votre vigilance.

- Veillez à ne pas vous trouver dans la zone de fermeture lors de la fermeture.

⚠ ATTENTION Risque de coincement malgré la protection d'inversion de la vitre latérale

La fonction d'inversion ne réagit pas:

- aux éléments mous, légers et minces (par exemple des doigts)
- pendant la réinitialisation

Par conséquent, la fonction d'inversion ne permet pas d'éviter que vous soyez coincé dans ces situations.

- Veillez à ne pas vous trouver dans la zone de fermeture lors de la fermeture.
- Si quelqu'un est coincé, appuyez sur la touche  pour rouvrir la vitre latérale.

Ouverture confort (ventilation du véhicule avant de prendre la route)

⚠ ATTENTION Risque de coincement lors de l'ouverture d'une vitre latérale

Lors de l'ouverture d'une vitre latérale, des parties du corps risquent d'être entraînées dans le mouvement ou être coincées entre la vitre latérale et le cadre de vitre.

- Assurez-vous que personne ne touche la vitre latérale lors de son ouverture.
- Si quelqu'un est coincé, relâchez immédiatement la touche.

- Maintenez la touche  de la clé appuyée.

Les fonctions suivantes sont exécutées:

- Le véhicule se déverrouille.
- Les vitres latérales s'ouvrent.
- Le toit ouvrant panoramique s'ouvre.
- La ventilation de siège du siège conducteur se met en marche.

i Si les stores pare-soleil du toit ouvrant panoramique sont fermés, les stores pare-soleil s'ouvrent en premier.

▶ **Interruption de l'ouverture confort** : relâchez la touche .

▶ **Poursuite de l'ouverture confort** : appuyez de nouveau sur la touche  et maintenez-la enfoncée.

Fermeture confort (fermeture du véhicule depuis l'extérieur)

⚠ ATTENTION Risque de coincement en cas d'inattention lors de la fermeture confort

Lors de la fermeture confort, vous risquez d'être coincé dans la zone de fermeture de la vitre latérale et du toit ouvrant.

▶ Surveillez entièrement le processus de fermeture lors de la fermeture confort.

▶ Veillez à ne pas vous trouver dans la zone de fermeture lors de la fermeture.

▶ Maintenez la touche  de la clé appuyée. Les fonctions suivantes sont exécutées:

- Le véhicule est verrouillé.
- Les vitres latérales se ferment.
- Le toit ouvrant panoramique se ferme.

▶ **Interruption de la fermeture confort** : relâchez la touche .

▶ **Fermeture des stores pare-soleil** : appuyez de nouveau sur la touche  et maintenez-la enfoncée.

i La fermeture confort peut également être commandée avec la fonction KEYLESS-GO (→ page 76).

Problèmes relatifs aux vitres latérales

⚠ ATTENTION Risque de coincement ou danger de mort dû à la désactivation de la protection d'inversion

Lors de la refermeture d'une vitre latérale immédiatement après le blocage, la vitre latérale est fermée avec une plus grande force ou avec une force maximale. Dans ce cas, la fonction d'inversion est désactivée.

Vous risquez alors d'être coincé dans la zone de fermeture.

▶ Veillez à ne pas vous trouver dans la zone de fermeture.

▶ Pour arrêter le processus de fermeture, relâchez la touche ou appuyez de nouveau sur la touche pour rouvrir la vitre latérale.

Problèmes	Causes et conséquences possibles et ► Solutions
<p>Il est impossible de fermer une vitre latérale et la cause du blocage n'est pas visible.</p>	<ul style="list-style-type: none"> ► Vérifiez si des objets se trouvent dans le guide de la vitre. ► Réinitialisez les vitres latérales. <p>Réinitialisation des vitres latérales</p> <p>Si une vitre latérale se bloque lors de sa fermeture et se rouvre immédiatement:</p> <ul style="list-style-type: none"> ► Immédiatement après, tirez de nouveau la touche correspondante jusqu'à ce que la vitre latérale soit fermée et maintenez la touche tirée pendant au moins encore 1 seconde (réinitialisation). La vitre latérale se ferme sans fonction d'inversion automatique. <p>Si la vitre latérale se bloque une nouvelle fois et se rouvre immédiatement:</p> <ul style="list-style-type: none"> ► Immédiatement après, tirez de nouveau la touche correspondante jusqu'à ce que la vitre latérale soit fermée et maintenez la touche tirée pendant au moins encore 1 seconde (réajustage). La vitre latérale se ferme sans fonction d'inversion automatique.
<p>Les vitres latérales ne peuvent pas être ouvertes ou fermées avec l'ouverture confort.</p>	<p>La pile de la clé est faible ou déchargée.</p> <ul style="list-style-type: none"> ► Contrôlez la pile avec le voyant des piles et remplacez-la si nécessaire (→ page 73).

Toit ouvrant

Ouverture et fermeture du toit ouvrant

i Le terme «toit ouvrant» désigne également le toit ouvrant panoramique.

⚠ ATTENTION Risque de coincement lors de l'ouverture et de la fermeture du toit ouvrant

Si vous vous trouvez dans la zone de déplacement du toit ouvrant, vous risquez d'être coincé lors de son ouverture ou de sa fermeture.

- ▶ Veillez à ne pas vous trouver dans la zone de déplacement lors de l'ouverture ou de la fermeture.
- ▶ Si quelqu'un est coincé, relâchez immédiatement la touche.

ou

- ▶ Actionnez brièvement la touche dans n'importe quelle direction pendant le mouvement automatique. L'ouverture ou la fermeture est alors interrompue.

⚠ ATTENTION Risque de coincement en cas de commande du toit ouvrant par des enfants

Si des enfants actionnent le toit ouvrant, ils risquent de se coincer, notamment lorsqu'ils sont sans surveillance.

- ▶ Ne laissez jamais des enfants sans surveillance à l'intérieur du véhicule.
- ▶ Lorsque vous quittez le véhicule, prenez toujours la clé avec vous et verrouillez le véhicule.

⚠ ATTENTION Risque de coincement lors de l'ouverture et de la fermeture du store pare-soleil

Lors de l'ouverture ou de la fermeture, vous risquez d'être coincé entre le store pare-soleil et le cadre ou le toit ouvrant.

- ▶ Veillez à ne pas vous trouver dans la zone de déplacement du store pare-soleil lors de son ouverture ou de sa fermeture.

- ▶ Si quelqu'un est coincé, relâchez immédiatement la touche.

ou

- ▶ Actionnez brièvement la touche dans n'importe quelle direction pendant le mouvement automatique. L'ouverture ou la fermeture est alors interrompue.

! REMARQUES Dysfonctionnements dus à la présence de neige ou de glace

La neige et la glace peuvent entraîner des dysfonctionnements du toit ouvrant.

- ▶ Ouvrez le toit ouvrant uniquement lorsqu'il est débarrassé de la neige ou de la glace.

! REMARQUES Dommages provoqués par des objets saillants

Si des objets dépassent du toit ouvrant, ils risquent d'endommager les baguettes d'étanchéité.

- ▶ Ne laissez pas d'objets dépasser du toit ouvrant.

! REMARQUE Consignes à respecter impérativement lorsque des barres de toit sont montées

Lorsque des barres de toit sont montées, l'ouverture ou le soulèvement du toit ouvrant peuvent être limités.

- ▶ Vérifiez que vous pouvez soulever ou ouvrir le toit ouvrant lorsque des barres de toit sont montées.
- ▶ En cas de doute, ne soulevez ni n'ouvrez pas le toit ouvrant.

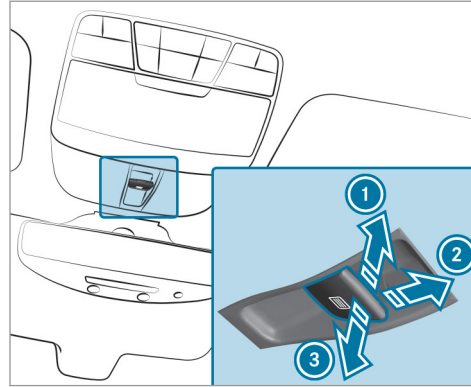



- ① Soulèvement
- ② Ouverture
- ③ Fermeture/abaissement

La touche  permet de commander le toit ouvrant panoramique et le store pare-soleil.

- Le toit ouvrant panoramique peut être commandé uniquement lorsque le store pare-soleil est ouvert.

- Le store pare-soleil peut être commandé uniquement lorsque le toit ouvrant panoramique est fermé.

▶ **Déclenchement du mouvement automatique** : poussez ou tirez la touche  au-delà du point de résistance puis relâchez-la.

▶ **Interruption du mouvement automatique** : actionnez brièvement la touche  dans n'importe quelle direction.

L'ouverture ou la fermeture est alors interrompue.

▶ Vérifiez que vous pouvez soulever ou ouvrir le toit ouvrant lorsque des barres de toit sont montées.

Véhicules équipés d'un toit ouvrant panoramique : le mouvement automatique «soulèvement» est disponible uniquement lorsque le toit ouvrant est fermé ou soulevé.

Fonction d'inversion automatique du toit ouvrant

Si un objet empêche le toit ouvrant de se fermer complètement, celui-ci se rouvre automatiquement. La fonction d'inversion automatique est

uniquement un système d'aide et elle n'est pas en mesure de remplacer votre vigilance.

- ▶ Veillez à ne pas vous trouver dans la zone de fermeture lors de la fermeture.

⚠ ATTENTION Risque de coincement alors que la fonction d'inversion est activée

La fonction d'inversion ne réagit pas notamment:

- aux éléments mous, légers et minces (par exemple des doigts)
- lors des derniers 1/8 in (4 mm) avant la fermeture
- pendant la réinitialisation

Par conséquent, la fonction d'inversion ne permet pas d'éviter que vous soyez coincé dans ces situations.

- ▶ Veillez à ne pas vous trouver dans la zone de fermeture lors de la fermeture.
- ▶ Si quelqu'un est coincé, relâchez immédiatement la touche.

ou

- ▶ Actionnez brièvement la touche dans n'importe quelle direction pendant le mouvement automatique. Le processus de fermeture s'interrompt.

Fonction d'inversion automatique des stores pare-soleil

Si un objet empêche un store pare-soleil de se fermer complètement, celui-ci se rouvre automatiquement. La fonction d'inversion automatique est uniquement un système d'aide et elle n'est pas en mesure de remplacer votre vigilance.

- ▶ Veillez à ne pas vous trouver dans la zone de déplacement du store pare-soleil lors de sa fermeture.

⚠ ATTENTION Risque de coincement malgré la fonction d'inversion

La fonction d'inversion ne réagit notamment pas aux éléments mous, légers et minces (des doigts, par exemple).

Par conséquent, la fonction d'inversion ne permet pas d'éviter que vous soyez coincé dans ces situations.

- ▶ Veillez à ne pas vous trouver dans la zone de déplacement du store pare-soleil lors de sa fermeture.
- ▶ Si quelqu'un est coincé, relâchez immédiatement la touche.

ou

- ▶ Actionnez brièvement la touche dans n'importe quelle direction pendant la fermeture automatique. Le processus de fermeture s'interrompt.

Fonctions de commande automatique du toit ouvrant

- ① Le terme «toit ouvrant» désigne également le toit ouvrant panoramique.

Vous pouvez interrompre les fonctions de commande automatique «Fermeture du toit en cas de pluie pendant la marche» et «Abaissement

automatique» en appuyant sur la touche  ou en la tirant.

Fermeture du toit en cas de pluie pendant la marche

Véhicules équipés d'un toit ouvrant panoramique : lorsque le toit ouvrant est en position soulevée, il s'abaisse automatiquement pendant la marche en cas de pluie.

Abaissement automatique

Véhicules équipés d'un toit ouvrant panoramique : lorsque vous roulez à vitesse élevée et que l'arrière du toit ouvrant est soulevé, celui-ci

s'abaisse légèrement. Lorsque vous roulez à faible vitesse, il se relève automatiquement.

⚠ ATTENTION Risque de coincement dû à l'abaissement automatique du toit ouvrant

Lorsque vous roulez à vitesse élevée et que le toit ouvrant est en position soulevée, sa partie arrière s'abaisse légèrement de manière automatique.

Vous ou d'autres personnes pourriez être coincés.

- ▶ Veillez à ce que personne ne passe la main dans la zone de déplacement du toit ouvrant pendant la marche.
- ▶ Si quelqu'un est coincé, appuyez brièvement sur la touche du toit ouvrant vers l'avant ou vers l'arrière. Le toit ouvrant se soulève lors de son ouverture.

Problèmes relatifs au toit ouvrant

- ① Le terme «toit ouvrant» désigne également le toit ouvrant panoramique.

Problèmes

Il est impossible de fermer le toit ouvrant et la cause du blocage n'est pas visible.



Causes et conséquences possibles et ► Solutions

⚠ ATTENTION Risque de coincement, voire danger de mort en cas de nouveau processus de fermeture du toit ouvrant

En cas de nouveau processus de fermeture du toit ouvrant immédiatement après son blocage ou sa réinitialisation, le toit ouvrant se ferme avec une force plus élevée.

Vous risquez alors d'être coincé dans la zone de fermeture.

- ▶ Veillez à ne pas vous trouver dans la zone de fermeture.

Problèmes	Causes et conséquences possibles et ► Solutions
	<ul style="list-style-type: none"> ► Si quelqu'un est coincé, relâchez immédiatement la touche. ou ► Actionnez brièvement la touche dans n'importe quelle direction pendant la fermeture automatique. Le processus de fermeture s'interrompt. <p>Si le toit ouvrant se bloque lors de sa fermeture et se rouvre légèrement:</p> <ul style="list-style-type: none"> ► Immédiatement après une inversion automatique, tirez de nouveau la touche  vers le bas jusqu'au point de résistance et maintenez-la tirée jusqu'à ce que le toit ouvrant soit fermé. Le toit ouvrant est fermé avec une plus grande force. <p>Si le toit ouvrant se bloque une nouvelle fois lors de sa fermeture et se rouvre légèrement:</p> <ul style="list-style-type: none"> ► Répétez l'étape précédente. Le toit ouvrant est de nouveau fermé avec une plus grande force.
<p>Véhicules équipés d'un toit ouvrant panoramique : le toit ouvrant ou le store pare-soleil s'ouvre ou se ferme uniquement par à-coups.</p>	<ul style="list-style-type: none"> ► Tirez sur la touche  à plusieurs reprises jusqu'à ce que le toit ouvrant soit complètement fermé. ► Tirez sur la touche  à plusieurs reprises jusqu'à ce que le store pare-soleil soit complètement fermé. ► Ouvrez complètement le toit ouvrant avec le mouvement automatique, puis refermez-le.

Stores pare-soleil

Déroulement des stores pare-soleil au niveau des vitres latérales arrière

! REMARQUE Endommagement de l'enrouleur automatique par retour d'un coup

Le retour d'un coup brusque peut endommager l'enrouleur automatique.

- ▶ Guidez toujours le store pare-soleil manuellement.
- ▶ Ne roulez pas avec une vitre latérale ouverte lorsque le store pare-soleil est accroché.

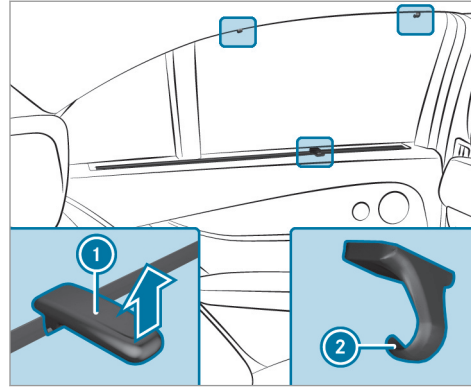

- ▶ Tirez le store pare-soleil par la languette ① et accrochez-le aux supports ② situés en haut.

Commande du store pare-soleil du toit panoramique

! ATTENTION Risque de coincement lors de l'ouverture et de la fermeture du store pare-soleil

Lors de l'ouverture ou de la fermeture, vous risquez d'être coincé entre le store pare-soleil et le cadre.

- ▶ Veillez à ne pas vous trouver dans la zone de déplacement du store pare-soleil lors de son ouverture ou de sa fermeture.
- ▶ Si quelqu'un est coincé, relâchez immédiatement la touche.

ou



- ▶ Actionnez brièvement la touche dans n'importe quelle direction pendant le mouvement automatique. L'ouverture ou la fermeture est alors interrompue.

Conditions requises

- L'alimentation en tension est établie (→ page 163).

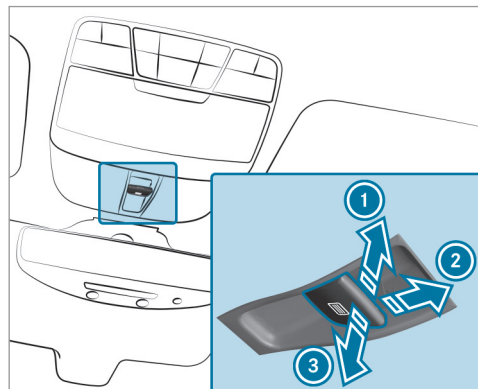
Ouverture et fermeture du store pare-soleil



- ▶ **Ouverture** : appuyez sur la touche  dans la direction ① ou tirez-la dans la direction ②.
- ▶ **Fermeture** : tirez la touche  dans la direction ③.

Si vous poussez ou tirez la touche  au-delà du point de résistance, vous déclenchez un mouvement automatique dans la direction correspondante. Vous pouvez stopper le mouvement automatique en poussant ou en tirant de nouveau la touche.

Fonction d'inversion automatique du store pare-soleil

Si un objet empêche un store pare-soleil de se fermer complètement, celui-ci se rouvre automatiquement. La fonction d'inversion automatique est uniquement un système d'aide et elle n'est pas en mesure de remplacer votre vigilance.

- ▶ Veillez à ne pas vous trouver dans la zone de déplacement du store pare-soleil lors de sa fermeture.

⚠ ATTENTION Risque de coincement malgré la fonction d'inversion

La fonction d'inversion ne réagit notamment pas aux éléments mous, légers et minces (des doigts, par exemple).

Par conséquent, la fonction d'inversion ne permet pas d'éviter que vous soyez coincé dans ces situations.

- ▶ Veillez à ne pas vous trouver dans la zone de déplacement du store pare-soleil lors de sa fermeture.
- ▶ Si quelqu'un est coincé, relâchez immédiatement la touche.

ou

- ▶ Actionnez brièvement la touche dans n'importe quelle direction pendant la fermeture automatique. Le processus de fermeture s'interrompt.



Réinitialisation du store pare-soleil du toit panoramique

Conditions requises

- L'alimentation en tension est établie.

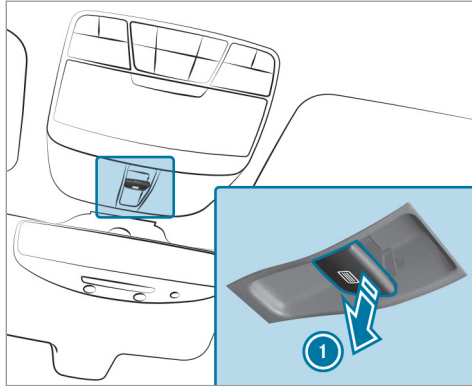
Si le store pare-soleil s'ouvre ou se ferme uniquement par à-coups, réinitialisez le store pare-soleil.



- ▶ Tirez la touche  à plusieurs reprises dans le sens de la flèche jusqu'au point de résistance ① et maintenez-la tirée jusqu'à ce que le store pare-soleil soit complètement fermé.
- ▶ Maintenez la touche  tirée pendant encore 1 seconde.
- ▶ Vérifiez s'il est à nouveau possible d'ouvrir complètement le store pare-soleil.

- ▶ Si ce n'est pas le cas: répétez les étapes mentionnées précédemment.
- ▶ Si le store pare-soleil continue à s'ouvrir ou se fermer par à-coups, adressez-vous à un atelier qualifié.

Protection antivol

Fonctionnement de l'antidémarrage

L'antidémarrage empêche de démarrer le véhicule sans clé valable.

L'antidémarrage est activé automatiquement lorsque vous coupez le contact et désactivé lorsque vous mettez le contact.

Lorsque vous quittez le véhicule, prenez toujours la clé avec vous et verrouillez le véhicule. Si la clé reste dans le véhicule, n'importe qui peut démarrer le moteur.

- ① Si le moteur ne démarre pas alors que la batterie de démarrage est chargée, il se peut que l'antidémarrage soit défectueux. Contactez un point de service Mercedes-Benz ou appelez le 1-800 FOR MERCEDES (aux États-Unis) ou le 1-800-387-0100 (au Canada).

EDW (alarme antivol et antieffraction)

Fonctionnement de l'EDW

Lorsque l'EDW est activée, une alarme optique et une alarme sonore se déclenchent dans les situations suivantes:

- Ouverture d'une porte
- Ouverture du hayon
- Ouverture du capot moteur
- Déclenchement de la protection volumétrique (→ page 99)
- Déclenchement de la protection antisoulèvement (→ page 98)

L'EDW est activée automatiquement au bout de 10 secondes environ dans les cas suivants:

- après le verrouillage avec la clé
- après le verrouillage avec la fonction KEYLESS-GO

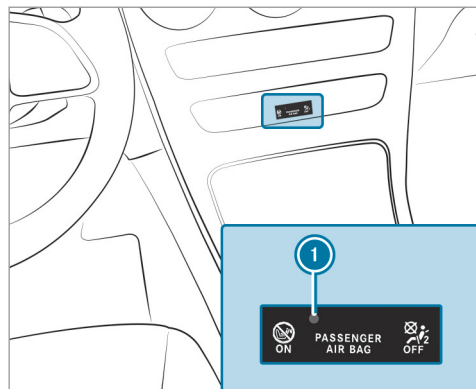



Lorsque l'EDW est activée, le voyant ❶ clignote. L'EDW est désactivée automatiquement dans les cas suivants:

- après le déverrouillage avec la clé
- après le déverrouillage avec la fonction KEYLESS-GO

- après avoir appuyé sur la touche Start/Stop alors que la clé se trouve dans le vide-poches (→ page 165)

- ❶ Lorsque le système d'appel d'urgence de Mercedes-Benz est activé, le Centre d'Appels Clients est contacté automatiquement en cas d'alarme de plus de 30 secondes (→ page 432).
- ❶ En cas de forte décharge de la batterie, l'alarme antivol et antieffraction est désactivée automatiquement afin d'assurer le prochain démarrage du moteur.

Arrêt de l'alarme déclenchée par l'EDW

- ▶ Appuyez sur la touche ,  ou  de la clé.

ou

- ▶ Appuyez sur la touche Start/Stop alors que la clé se trouve dans le vide-poches (→ page 165).

Arrêt de l'alarme avec la fonction KEYLESS-GO:

- ▶ Saisissez la poignée de porte extérieure, avec la clé à l'extérieur du véhicule.

Fonctionnement de la protection antisoulèvement

- ❶ Cette fonction peut ne pas être disponible dans tous les pays.

Lorsqu'un changement de l'inclinaison du véhicule est détecté alors que la protection antisoulèvement est activée, une alarme optique et une alarme sonore se déclenchent.



La protection antisoulèvement est activée automatiquement au bout de 60 secondes environ:

- après le verrouillage avec la clé
- après le verrouillage avec la fonction KEYLESS-GO

La protection antisoulèvement est uniquement activée si les composants suivants sont fermés:

- les portes
- le hayon

La protection antisoulèvement est désactivée automatiquement:

- après avoir appuyé sur la touche  ou  de la clé

- après avoir appuyé sur la touche Start/Stop alors que la clé se trouve dans le vide-poches (→ page 165)
- après le déverrouillage avec la fonction KEYLESS-GO
- lorsque vous utilisez la fonction HANDS-FREE ACCESS

Informations sur la détection des dommages lorsque le véhicule est garé (→ page 197).

Activation et désactivation de la protection antisoulèvement

Système multimédia:

→  » Réglages » Accès rapide

▶ Activez ou désactivez Protection antisoulèv..

La protection antisoulèvement est réactivée dans les situations suivantes:

- Le véhicule est de nouveau déverrouillé.
- Une porte est ouverte.
- Le véhicule est de nouveau verrouillé.

- ⓘ Lorsque l'accès rapide n'est pas disponible, la protection antisoulèvement peut être activée ou désactivée dans le sous-menu **Véhicule** du menu principal **Réglages**.

Fonctionnement de la protection volumétrique

- ⓘ Cette fonction peut ne pas être disponible dans tous les pays.

Si la protection volumétrique est activée, une alarme optique et une alarme sonore se déclenchent lorsqu'un mouvement est détecté dans l'habitacle.



La protection volumétrique est activée automatiquement au bout de 10 secondes environ:

- après le verrouillage avec la clé
- après le verrouillage avec la fonction KEYLESS-GO

La protection volumétrique est uniquement activée si les composants suivants sont fermés:

- les portes
- le hayon

La protection volumétrique est désactivée automatiquement:

- après avoir appuyé sur la touche  ou  de la clé
- après avoir appuyé sur la touche Start/Stop alors que la clé se trouve dans le vide-poches (→ page 165)
- après le déverrouillage avec la fonction KEYLESS-GO
- lorsque vous utilisez la fonction HANDS-FREE ACCESS

Un déclenchement intempestif de l'alarme peut se produire dans les situations suivantes:

- Objets mobiles à l'intérieur de l'habitacle (une mascotte, par exemple)
- Vitre latérale ouverte
- Toit ouvrant panoramique ouvert

Activation et désactivation de la protection volumétrique

Système multimédia:

→  ► Réglages ► Accès rapide

► Activez ou désactivez [Protection volum.](#)

La protection volumétrique est réactivée dans les situations suivantes:

- Le véhicule est de nouveau déverrouillé.
 - Une porte est ouverte.
 - Le véhicule est de nouveau verrouillé.
-  Lorsque l'accès rapide n'est pas disponible, la protection volumétrique peut être activée ou désactivée dans le menu [Véhicule](#), sous [Réglages](#).

Remarques relatives à la position assise correcte du conducteur

⚠ ATTENTION Risque d'accident en cas de modification des réglages du véhicule pendant la marche

Vous risquez de perdre le contrôle du véhicule dans les situations suivantes:

- si vous réglez le siège conducteur, l'appuie-tête, le volant ou le rétroviseur pendant la marche
- si vous bouclez votre ceinture de sécurité pendant la marche

▶ Avant de démarrer le moteur, réglez le siège conducteur, l'appuie-tête, le volant et le rétroviseur, et bouclez votre ceinture de sécurité.

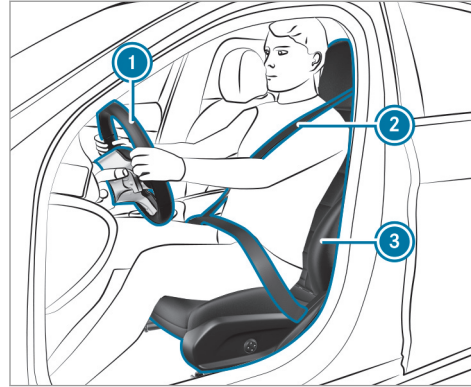

Tenez compte des remarques suivantes lorsque vous réglez le volant ①, la ceinture de sécurité ② et le siège conducteur ③ :

- Vos jambes ne sont pas complètement tendues et vous pouvez enfoncer aisément les pédales.
 - Votre tête est soutenue à hauteur des yeux et repose au centre de l'appuie-tête.
 - Vos bras sont légèrement pliés lorsque vous tenez le volant.
 - Vos jambes peuvent bouger librement.
 - Vous pouvez voir parfaitement tous les affichages sur le combiné d'instruments.
 - Vous avez une bonne vue d'ensemble de la circulation.
 - Votre ceinture de sécurité est tendue sur le corps et passe sur l'épaule pour la partie supérieure et dans le pli de l'aîne pour la partie inférieure.
- Vous êtes assis le plus loin possible de l'airbag conducteur.
 - Vous adoptez une position assise droite.
 - Vos cuisses sont légèrement soutenues par le coussin d'assise.

Sièges

Réglage manuel et électrique des sièges avant (véhicules sans Pack Confort sièges)

⚠ ATTENTION Risque de coincement en cas de réglage des sièges par des enfants

Si des enfants règlent les sièges, ils risquent de se coincer, notamment lorsqu'ils sont sans surveillance.

- ▶ Lorsque vous quittez le véhicule, prenez toujours la clé avec vous et verrouillez le véhicule.
- ▶ Ne laissez jamais des enfants sans surveillance à l'intérieur du véhicule.

Vous pouvez régler les sièges lorsque le contact est coupé.

⚠ ATTENTION Risque de coincement lors du réglage des sièges

Si vous réglez un siège, vous risquez de vous coincer ou de coincer les autres occupants

du véhicule, par exemple au niveau de la glissière du siège.

- ▶ Assurez-vous lors du réglage d'un siège que personne ne se trouve dans l'espace de manœuvre du siège et ne se coince une partie du corps.

Respectez les consignes de sécurité relatives aux «Airbags» et au «Transport des enfants».

⚠ ATTENTION Risque d'accident dû à un siège conducteur non verrouillé

Si un siège conducteur n'est pas verrouillé, il risque de se mettre en mouvement de manière inopinée pendant la marche.

Vous risquez de perdre le contrôle du véhicule.

- ▶ Vous devez toujours vous assurer que le siège conducteur est verrouillé avant de démarrer le véhicule.

⚠ ATTENTION Risque d'accident en cas de modification des réglages du véhicule pendant la marche

Vous risquez de perdre le contrôle du véhicule dans les situations suivantes:

- si vous réglez le siège conducteur, l'appui-tête, le volant ou le rétroviseur pendant la marche
- si vous bouclez votre ceinture de sécurité pendant la marche

- ▶ Avant de démarrer le moteur, réglez le siège conducteur, l'appui-tête, le volant et le rétroviseur, et bouclez votre ceinture de sécurité.

⚠ ATTENTION Risque de coincement dû à un manque de vigilance lors du réglage de la hauteur de siège

Si vous manquez de vigilance lors du réglage de la hauteur de siège, vous risquez de vous coincer ou de coincer les autres occupants du véhicule et, ce faisant, de vous blesser ou de blesser les autres occupants.

En particulier les enfants risquent d'actionner involontairement les touches pour le réglage électrique de siège et d'être coincés.

- ▶ Veillez à ce qu'il n'y ait ni main ni aucune autre partie du corps sous le mécanisme à levier du système de réglage des sièges lorsque vous déplacez le siège.

⚠ ATTENTION Risque de blessure dû à des appuie-tête non posés ou mal réglés

Si les appuie-tête ne sont pas posés ou correctement réglés, ils ne peuvent pas assurer la fonction de protection prévue.

Il y a un risque de blessure accru au niveau de la tête et de la nuque, par exemple en cas d'accident ou de freinage brutal.

- ▶ Roulez toujours avec les appuie-tête posés.
- ▶ Avant de prendre la route, veillez pour chaque occupant du véhicule à ce que la tête soit soutenue à hauteur des yeux et repose au centre de l'appuie-tête.

N'intervertissez pas les appuie-tête des sièges avant et arrière. Sinon, vous ne pouvez pas régler correctement la hauteur et l'inclinaison des appuie-tête.

Le réglage de l'approche des appuie-tête vous permet de régler l'appuie-tête de manière à ce qu'il soit le plus près possible de l'arrière de votre crâne.

⚠ ATTENTION Risque de blessure ou danger de mort dû à une mauvaise position du siège

La ceinture de sécurité ne peut pas offrir la protection prévue si le dossier se trouve pas presque à la verticale.

Dans ce cas, vous risquez de glisser sous la ceinture de sécurité lors d'un coup de frein ou d'un accident et de vous blesser par exemple au bas-ventre ou au cou.

- ▶ Réglez le siège correctement avant de prendre la route.
- ▶ Veillez toujours à ce que le dossier se trouve presque à la verticale et que la

partie supérieure de la ceinture passe sur le milieu de l'épaule.

! **REMARQUE** Endommagement des sièges lors du recul

Les sièges risquent d'être endommagés par des objets lors de leur recul.

- ▶ Lorsque vous reculez les sièges, assurez-vous que l'espace jambes sous et derrière les sièges n'est pas encombré par des objets.

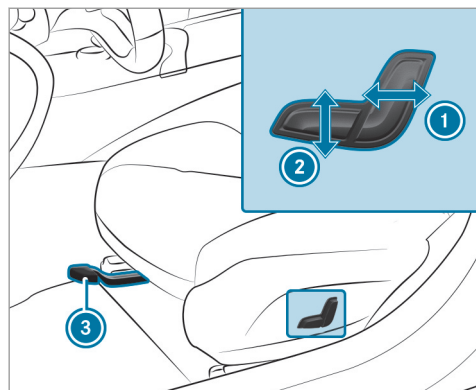

- ① Inclinaison de dossier
- ② Hauteur de siège
- ③ Approche de siège

► **Réglage de l'approche de siège** : soulevez le levier ③ et déplacez le siège jusqu'à la position souhaitée.

► Assurez-vous que le siège est verrouillé.

Réglage électrique des sièges avant

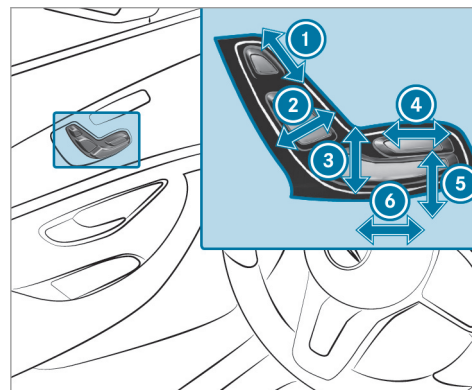

- ① Hauteur d'appuie-tête
- ② Inclinaison de dossier
- ③ Hauteur de siège
- ④ Profondeur d'assise
- ⑤ Inclinaison d'assise
- ⑥ Approche de siège

► Mémorisez les réglages avec la fonction mémoire (→ page 113).

Réglage du soutien lombaire à 4 réglages

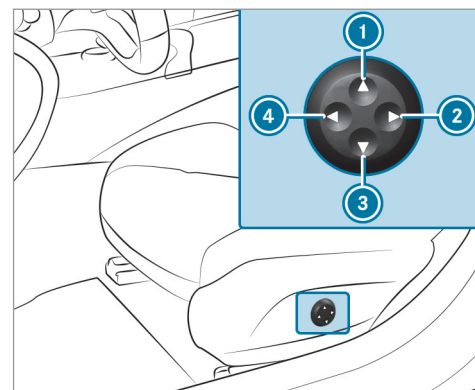

- ① Plus haut
- ② Moins prononcé
- ③ Plus bas
- ④ Plus prononcé

- ▶ Avec les touches ① à ④, vous pouvez adapter le galbe du dossier à votre colonne vertébrale.

Appuie-tête

Réglage manuel des appuie-tête des sièges avant

- ⚠ **ATTENTION** Risque d'accident en cas de modification des réglages du véhicule pendant la marche

Vous risquez de perdre le contrôle du véhicule dans les situations suivantes:

- si vous réglez le siège conducteur, l'appuie-tête, le volant ou le rétroviseur pendant la marche
- si vous bouclez votre ceinture de sécurité pendant la marche
- ▶ Avant de démarrer le moteur, réglez le siège conducteur, l'appuie-tête, le volant et le rétroviseur, et bouclez votre ceinture de sécurité.

- ⚠ **ATTENTION** Risque de blessure dû à des appuie-tête non posés ou mal réglés

Si les appuie-tête ne sont pas posés ou correctement réglés, ils ne peuvent pas assurer la fonction de protection prévue.

Il y a un risque de blessure accru au niveau de la tête et de la nuque, par exemple en cas d'accident ou de freinage brutal.

- ▶ Roulez toujours avec les appuie-tête posés.
- ▶ Avant de prendre la route, veillez pour chaque occupant du véhicule à ce que la tête soit soutenue à hauteur des yeux et repose au centre de l'appuie-tête.

N'intervertissez pas les appuie-tête des sièges avant et arrière. Sinon, vous ne pouvez pas régler correctement la hauteur et l'inclinaison des appuie-tête.

Le réglage de l'approche des appuie-tête vous permet de régler l'appuie-tête de manière à ce qu'il soit le plus près possible de l'arrière de votre crâne.

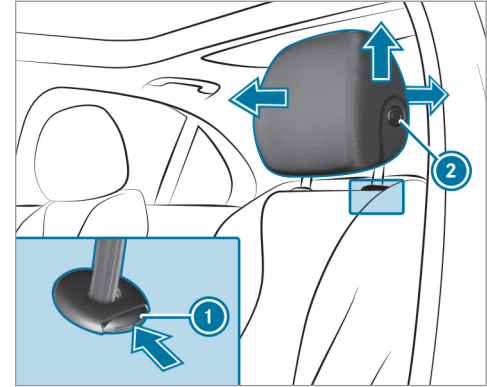

- ▶ **Plus haut** : tirez l'appuie-tête vers le haut.
- ▶ **Plus bas** : poussez sur le bouton de déverrouillage ① dans le sens de la flèche et abaissez l'appuie-tête.
- ▶ **Réglage vers l'avant** : tirez l'appuie-tête vers l'avant.

- ▶ **Réglage vers l'arrière :** appuyez sur le bouton de déverrouillage ② et maintenez-le enfoncé.
- ▶ Poussez l'appuie-tête vers l'arrière et relâchez le bouton de déverrouillage ②.

Réglage manuel des appuie-tête des sièges arrière

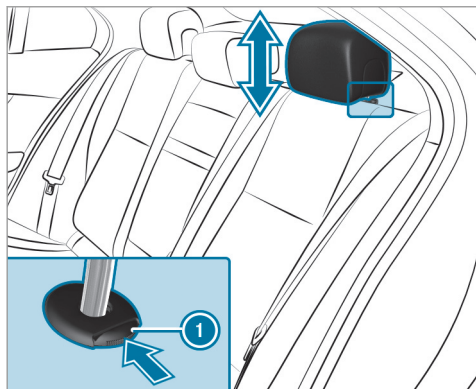

- ▶ **Plus haut :** tirez l'appuie-tête vers le haut.

- ▶ **Plus bas :** poussez sur le bouton de déverrouillage ① dans le sens de la flèche et abaissez l'appuie-tête.

Dépose et pose des appuie-tête des sièges arrière

Dépose

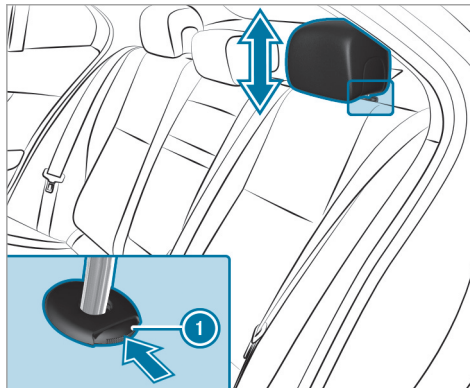

- ▶ Déverrouillez le dossier de la banquette arrière et basculez-le légèrement vers l'avant (→ page 117).
- ▶ Tirez l'appuie-tête vers le haut jusqu'en butée.
- ▶ Appuyez sur le bouton de déverrouillage ① dans le sens de la flèche et retirez l'appuie-tête.

Pose

- ▶ Mettez l'appuie-tête en place de manière à ce que la tige avec les crans se trouve à gauche, vu dans le sens de la marche.
- ▶ Enfoncez l'appuie-tête jusqu'à ce qu'il s'enclenche.
- ▶ Rabattez le dossier de la banquette arrière jusqu'à ce qu'il s'encliquette.

Configuration des réglages de siège

Système multimédia:

↳  » Confort » Confort d'assise

Réglage du galbe du dossier dans la zone lombaire (soutien lombaire)

- ▶ Sélectionnez **Soutien lombaire**.
- ▶ Sélectionnez les réglages  du siège souhaité.
- ▶ Réglez les coussins d'air.

Réglage des joues latérales du dossier

- ▶ Sélectionnez **Joues latérales**.
- ▶ Réglez les coussins d'air pour le siège souhaité.

Répartition du chauffage de siège

- ▶ Sélectionnez **Répart. chauff. siège**.
- ▶ Réglez la répartition de chaleur pour le siège souhaité.

Réglage de l'adaptation automatique des sièges

ATTENTION Risque de coincement lors du réglage du siège conducteur après sélection d'un profil de conducteur

La sélection d'un profil peut déclencher le réglage du siège conducteur sur la position mémorisée pour ce profil. Vous ou d'autres occupants du véhicule pourriez alors être blessés.

- ▶ Veillez à ce que personne ne se trouve dans la zone de déplacement du siège pendant le réglage du siège conducteur par l'intermédiaire du système multimédia.

Lorsqu'une personne risque d'être coincée, interrompez immédiatement la procédure de réglage:

- ▶ a) Appuyez sur le message d'alerte affiché sur l'écran média.

ou

- ▶ b) Appuyez sur une touche de position de la fonction mémoire ou sur un contacteur de réglage du siège situé sur la porte conducteur. La procédure de réglage s'arrête.

Conditions pour adapter la position assise du conducteur à la taille de la personne :

- L'adaptation automatique du siège est activée.

Système multimédia:

↳  » Réglages » Véhicule » Réglage auto. du siège

Activation et désactivation de l'adaptation automatique du siège

Lorsque le profil utilisateur actif est modifié à l'arrêt, le siège conducteur, les rétroviseurs extérieurs et le galbe du siège sont automatiquement adaptés au conducteur.

- ▶ Sélectionnez **ON** ou **OFF**.

- ❶ Ce réglage est uniquement disponible pour les profils utilisateur personnalisés. L'adaptation automatique des sièges ne peut pas être activée/désactivée pour le profil d'invité. Pour de plus amples informations sur les profils utilisateurs, voir (→ page 327).

Adaptation de la position assise du conducteur à la taille de la personne

Sur la base de la taille du conducteur, le véhicule calcule une position assise du conducteur adéquate et la règle directement.

- ▶ Sélectionnez **POSITIONNEMENT DU SIEGE**.
- ▶ Réglez l'unité de mesure : sélectionnez **cm** ou **ft/in**.
- ▶ Réglez la taille sur la graduation.
- ▶ Sélectionnez **Lancer le positionnement**. La position assise du conducteur est adaptée à la taille réglée de la personne.
- ❶ Si la position assise du conducteur calculée par le véhicule n'est pas pratique ou pas confortable, elle peut être adaptée manuellement à tout moment au moyen des touches de commande.

Les rétroviseurs extérieurs ne sont pas réglés via cette fonction mais manuellement à l'aide des contacteurs de commande.

- ❶ Vous pouvez également effectuer les réglages sur votre profil utilisateur via le portail Mercedes me connect. La synchronisation des profils enregistrés dans le véhicule et des profils paramétrés dans Mercedes me connect permet d'appliquer ces réglages à votre véhicule. Pour de plus amples informations sur la synchronisation des profils utilisateur, voir (→ page 330).

Réglage de l'aide à la montée et à la descente

- ▶ Activez ou désactivez la fonction.
- ❶ Si vous utilisez un profil utilisateur personnalisé dans lequel vous avez réglé votre taille, cette information est utilisée pour assurer l'aide à la montée et à la descente. Le siège conducteur se met alors automatiquement dans la position adéquate (→ page 329).

Sélection du programme de massage pour les sièges avant

Système multimédia:

→  ▶ Confort ▶ Massage

- ▶ Sélectionnez **Massage par vagues** ou **Massage par pulsation**. Le programme sélectionné est lancé.
- ▶ Démarrez le programme pour le siège souhaité .
- ▶ **Réglage de l'intensité du massage : activez ou désactivez Intensité élevée.**

Remise à zéro des réglages de siège

Système multimédia:

→  ▶ Confort ▶ Confort d'assise

- ▶ Sélectionnez **Réinitialiser**.
- ▶ Sélectionnez  pour le siège souhaité. Les réglages du siège sélectionné sont remis à zéro.

Mise en marche et arrêt du chauffage de siège

⚠ ATTENTION Risque de brûlure en cas de mise en marche répétée du chauffage de siège

Si vous mettez le chauffage de siège en marche de manière répétée, le coussin d'assise et le rembourrage de dossier peuvent devenir très chauds.

En cas de perception de la température ou d'aptitude à réagir aux températures élevées limitée, cela peut avoir des effets néfastes sur la santé ou même provoquer des blessures semblables à des brûlures.

▶ Ne mettez pas le chauffage de siège en marche de manière répétée.

Pour éviter une surchauffe, le chauffage de siège peut se désactiver momentanément après une remise en marche répétée.

⚠ REMARQUE Endommagement des sièges par des objets ou documents lorsque le chauffage de siège est en marche

Lorsque le chauffage de siège est en marche, de la chaleur peut s'accumuler à cause d'objets ou de documents posés sur les sièges (coussins d'assise ou sièges enfant, par exemple). La surface d'assise risque alors d'être endommagée.

▶ Assurez-vous qu'aucun objet ou document ne se trouve sur les sièges lorsque le chauffage de siège est en marche.

Conditions requises

- L'alimentation en tension est établie.

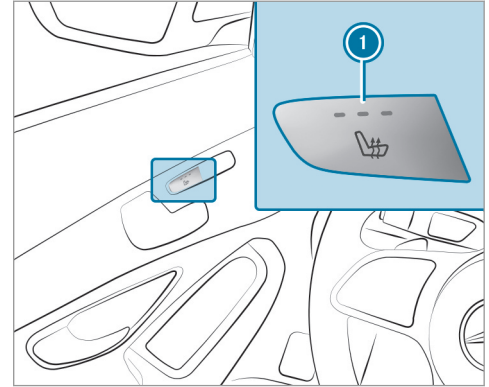

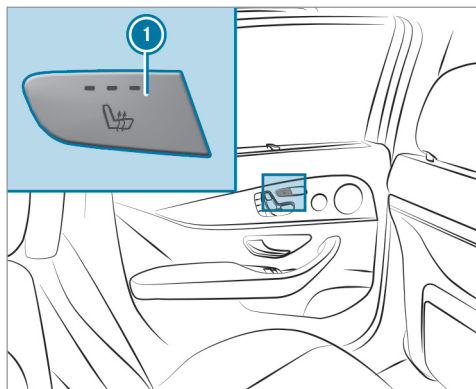

- ▶ **Mise en marche/augmentation de la puissance** : appuyez sur la touche ❶ autant de fois qu'il est nécessaire pour atteindre le niveau de chauffage souhaité. En fonction du niveau de chauffage, 1 à 3 voyants s'allument.
- ▶ **Arrêt/réduction de la puissance** : appuyez sur la touche ❶ autant de fois qu'il est

nécessaire pour atteindre le niveau de chauffage souhaité. Lorsque tous les voyants sont éteints, cela signifie que le chauffage de siège est arrêté.

- ❶ Le chauffage de siège réduit automatiquement la puissance en passant d'un niveau de chauffage au suivant après 8, 10 et 20 minutes jusqu'à l'arrêt complet du chauffage de siège.

Réglage du chauffage des accoudoirs

Système multimédia :

- ➔  ➔ Réglages ➔ Véhicule
- ➔ Chauffage accoudoirs

Il est possible de chauffer les accoudoirs, la partie centrale des portes ainsi que la console centrale lorsque le chauffage de siège est en marche.

- ▶ Activez ou désactivez la fonction pour les sièges souhaités.

Mise en marche et arrêt de la ventilation de siège

Conditions requises

- L'alimentation en tension est établie.

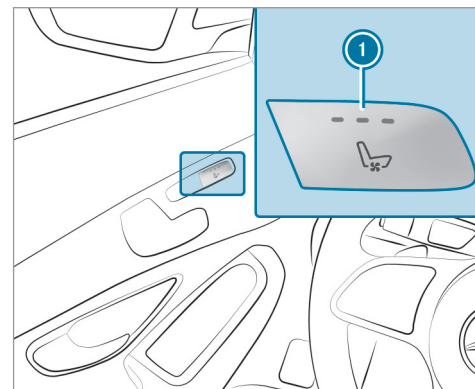

- ▶ **Mise en marche/augmentation de la puissance** : appuyez sur la touche ❶ autant de

fois qu'il est nécessaire pour atteindre le niveau de ventilation souhaité.
En fonction du niveau de ventilation, 1 à 3 voyants s'allument.

- ▶ **Arrêt/réduction de la puissance** : appuyez sur la touche ❶ autant de fois qu'il est nécessaire pour atteindre le niveau de ventilation souhaité.
Lorsque tous les voyants sont éteints, cela signifie que la ventilation de siège est arrêtée.

Volant

Réglage électrique du volant

Le volant peut être réglé lorsque l'alimentation en tension est coupée.

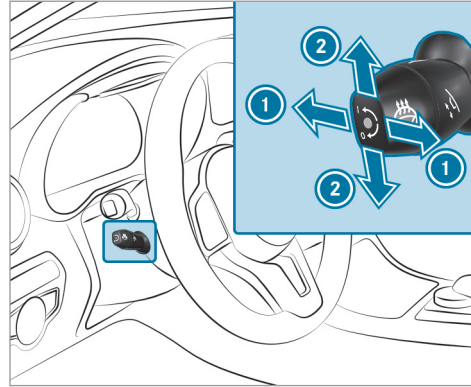

- ❶ Réglage de la distance par rapport au volant
- ❷ Réglage de la hauteur
- ▶ Mémorisez les réglages avec la fonction mémoire (→ page 113).

Mise en marche et arrêt du chauffage du volant

Conditions requises

- Le contact est mis.

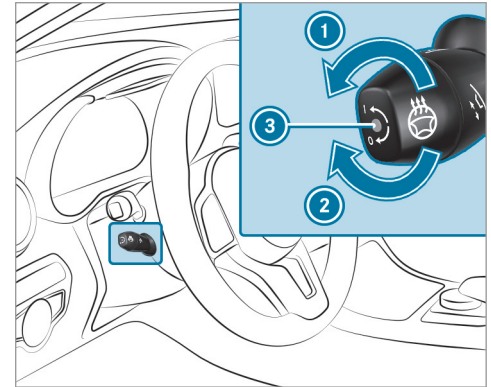

- ▶ Tournez le levier dans le sens de la flèche vers ❶ ou ❷.
Lorsque le voyant ❸ est allumé, le chauffage du volant est en marche.

Lorsque vous coupez le contact, le chauffage du volant s'arrête.

Aide à la montée et à la descente

Fonctionnement de l'aide à la montée et à la descente

⚠ ATTENTION Risque d'accident lors du démarrage pendant la procédure de réglage de l'aide à la descente

- Si vous démarrez alors que l'aide à la montée et à la descente effectue un réglage, vous risquez de perdre le contrôle du véhicule.

▶ Attendez toujours que la procédure de réglage soit terminée avant de démarrer.

⚠ ATTENTION Risque de coincement lors de la procédure de réglage de l'aide à la montée et à la descente

Lorsque l'aide à la montée et à la descente règle le volant et le siège conducteur, vous ou d'autres occupants du véhicule, en particulier des enfants, risquez d'être coincés.

▶ Assurez-vous lors de la procédure de réglage de l'aide à la montée et à la descente que personne ne se trouve dans l'espace de manœuvre du siège et du volant et ne se coince une partie du corps.

En cas de risque de coincement par le volant:

▶ Actionnez le levier de réglage du volant. La procédure de réglage s'arrête.

En cas de risque de coincement par le siège conducteur:

▶ Appuyez sur les contacteurs de réglage de siège. La procédure de réglage s'arrête.

Véhicules avec fonction mémoire : vous pouvez stopper la procédure de réglage en appuyant sur une des touches de position mémoire de la fonction mémoire.

⚠ ATTENTION Risque de coincement en cas d'activation de l'aide à la montée et à la descente par des enfants

Si des enfants activent l'aide à la montée et à la descente, il risquent de se coincer, notamment s'ils sont sans surveillance.

▶ Ne laissez jamais des enfants sans surveillance à l'intérieur du véhicule.
▶ Lorsque vous quittez le véhicule, prenez toujours la clé avec vous et verrouillez le véhicule.

Lorsque l'aide à la montée et à la descente est activée, le volant se déplace vers le haut et le siège conducteur recule dans les cas suivants:

- Vous coupez le contact alors que la porte conducteur est ouverte.
- Vous ouvrez la porte conducteur alors que le contact est coupé.

- ❶ Le volant se déplace vers le haut uniquement s'il ne se trouve pas déjà en butée supérieure. Le siège conducteur recule uniquement s'il ne se trouve pas déjà dans la plage de réglage arrière.

Le volant et le siège conducteur reprennent la dernière position de marche dans les cas suivants:

- Vous activez l'alimentation en tension ou mettez le contact alors que la porte conducteur est fermée.
- Vous fermez la porte conducteur alors que le contact est mis.

La dernière position de marche est mémorisée dans les cas suivants:

- Vous coupez le contact.
- **Véhicules avec fonction mémoire** : vous appelez les réglages de siège à l'aide de la fonction mémoire.
- **Véhicules avec fonction mémoire** : vous enregistrez les réglages de siège à l'aide de la fonction mémoire.

Véhicules avec fonction mémoire : si vous appuyez sur une des touches de position mémoire de la fonction mémoire, la procédure de réglage est interrompue.

Utilisation de la fonction mémoire

- ⚠ **ATTENTION** Risque d'accident dû à l'utilisation de la fonction mémoire pendant la marche

Si vous utilisez la fonction mémoire côté conducteur pendant la marche, les mouvements que vous faites pour le réglage peuvent vous faire perdre le contrôle du véhicule.

- ▶ Utilisez la fonction mémoire côté conducteur uniquement lorsque le véhicule est à l'arrêt.

- ⚠ **ATTENTION** Risque de coincement en cas de réglage du siège avec la fonction mémoire

Lorsque la fonction mémoire règle le siège ou le volant, vous ou d'autres occupants du véhicule, en particulier des enfants, risquez d'être coincés.

- ▶ Assurez-vous lors de la procédure de réglage de la fonction mémoire que personne ne se trouve dans l'espace de manœuvre du siège ou du volant et ne se coince une partie du corps.
- ▶ Si quelqu'un est coincé, relâchez immédiatement la touche de position de la fonction mémoire.
La procédure de réglage s'arrête.

- ⚠ **ATTENTION** Risque de coincement en cas d'activation de la fonction mémoire par des enfants

Si des enfants activent la fonction mémoire, ils risquent de se coincer, notamment s'ils sont sans surveillance.

- ▶ Ne laissez jamais des enfants sans surveillance à l'intérieur du véhicule.
- ▶ Lorsque vous quittez le véhicule, prenez toujours la clé avec vous et verrouillez le véhicule.

La fonction mémoire peut être utilisée lorsque le contact est coupé.

Mémorisation

La fonction mémoire vous permet de mémoriser et de rappeler les réglages de siège pour 3 personnes différentes au maximum.

Vous pouvez régler les systèmes suivants:

- Siège, dossier et appuie-tête
- Volant
- Rétroviseurs extérieurs
- Affichage tête haute

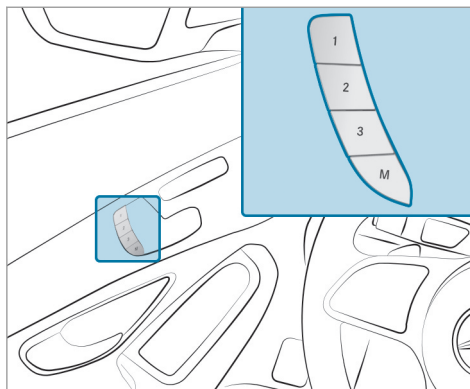

- ▶ Réglez le siège, le volant, l'affichage tête haute et les rétroviseurs extérieurs dans la position souhaitée.
- ▶ Appuyez sur la touche de mémorisation des réglages M, puis appuyez sur une des touches de position mémoire 1, 2 ou 3 dans les 3 secondes qui suivent. Un signal sonore retentit. Les réglages sont mémorisés.

▶ **Rappel** : appuyez sur la touche de position mémoire 1, 2 ou 3 et maintenez-la appuyée jusqu'à ce que le siège avant, le volant, l'affichage tête haute et les rétroviseurs extérieurs se trouvent dans la position mémorisée.

ⓘ Si vous relâchez la touche de position mémoire, le réglage du volant, du siège et des rétroviseurs s'interrompt immédiatement. Le réglage de l'affichage tête haute se poursuit.

Possibilités de rangement

Remarques relatives au chargement du véhicule

⚠ **DANGER** Risque d'intoxication dû aux gaz d'échappement

Les moteurs thermiques dégagent des gaz d'échappement toxiques, tels que du monoxyde de carbone. Si le hayon est ouvert alors que le moteur tourne, des gaz d'échappement peuvent pénétrer dans l'habitacle, notamment pendant la marche.

- ▶ Arrêtez toujours le moteur avant d'ouvrir le hayon.
- ▶ Ne roulez jamais avec un hayon ouvert.

⚠ ATTENTION Risque de blessure dû à des objets non arrimés dans le véhicule

Si des objets, des bagages ou une partie du chargement ne sont pas arrimés du tout ou sont mal arrimés, ils risquent de glisser, se renverser ou être projetés et ainsi de heurter les occupants du véhicule.

Il y a risque de blessure, en particulier lors d'un freinage ou d'un changement brusque de direction.

- ▶ Rangez toujours les objets de manière à ce qu'ils ne puissent pas être projetés.
- ▶ Avant de prendre la route, arrimez les objets, les bagages ou le chargement afin d'empêcher tout glissement ou basculement.

⚠ ATTENTION Risque de blessure dû au rangement inapproprié d'objets

Si vous rangez des objets de manière inappropriée dans l'habitacle, ceux-ci peuvent glisser ou être projetés et ainsi heurter les occupants du véhicule. Par ailleurs, les portegobelets, les bacs de rangement ouverts et les supports de téléphone portable pourraient ne pas retenir les objets qui s'y trouvent en cas d'accident.

Il y a risque de blessure, en particulier lors d'un freinage ou d'un changement brusque de direction.

- ▶ Rangez toujours les objets de manière à ce qu'ils ne puissent pas être projetés dans ces situations ou dans des situations similaires.
- ▶ Veillez toujours à ce qu'aucun objet ne dépasse des bacs de rangement, des filets à bagages ou des filets de rangement.
- ▶ Fermez les bacs de rangement verrouillables avant de prendre la route.

- ▶ Rangez et arrimez toujours les objets lourds, durs, pointus, tranchants, fragiles ou volumineux dans le compartiment de chargement.

⚠ ATTENTION Risque de brûlure dû aux tubes et enjoliveurs de sorties d'échappement

Les tubes et les enjoliveurs de sorties d'échappement peuvent être brûlants. Vous risquez de vous brûler au contact de ces pièces.

- ▶ Soyez toujours particulièrement prudent lorsque vous vous trouvez à proximité des tubes et des enjoliveurs de sorties d'échappement et portez une attention toute particulière aux enfants.
- ▶ Laissez refroidir ces pièces avant de les toucher.

La tenue de route de votre véhicule dépend de la répartition de la charge. Lors du chargement, tenez compte par conséquent des remarques suivantes:

- Veillez à ce que la MTAC ou la charge autorisée sur les essieux ne soit pas dépassée du fait de la charge utile, occupants compris. Les valeurs sont indiquées sur la plaque signalétique du véhicule qui se trouve sur le montant B du véhicule.
- Ne chargez pas plus haut que le bord supérieur des dossiers.
- Lorsque vous transportez des objets dans le compartiment de chargement, utilisez toujours le filet de séparation.
- Dans la mesure du possible, transportez toujours le chargement derrière les sièges inoccupés.
- Utilisez les anneaux d'arrimage pour arrimer les charges et chargez-les uniformément.

Bacs de rangement dans l'habitacle

Vue d'ensemble des vide-poches avant

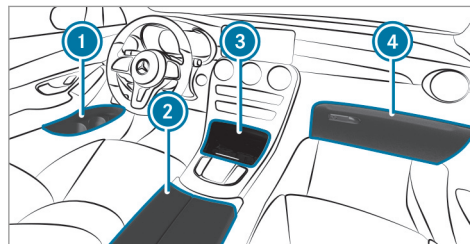

- 1 Bac de rangement dans les portes
- 2 Vide-poches dans l'accoudoir avec prise multimedia et USB
- 3 Vide-poches dans la console centrale avant avec prise USB
- 4 Boîte à gants

Verrouillage et déverrouillage de la boîte à gants

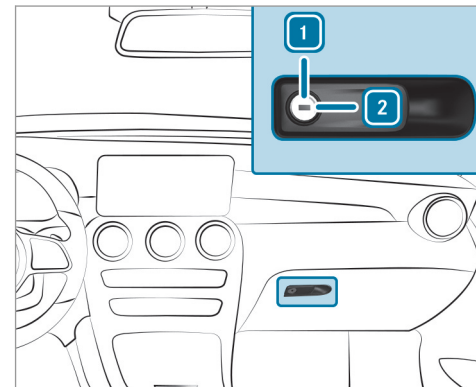

- Tournez la clé de secours d'un quart de tour vers la droite **2** (verrouillage) ou vers la gauche **1** (déverrouillage).

Ouverture du range-lunettes

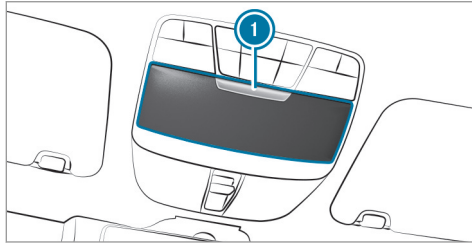

- ▶ Appuyez sur la touche ①.

Ouverture du vide-poches dans l'accoudoir arrière

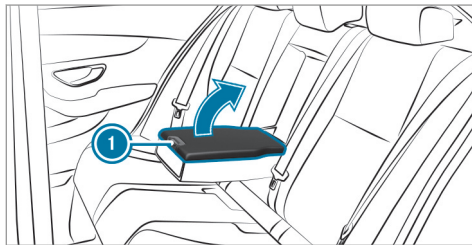

- ▶ Appuyez sur le bouton de déverrouillage ① et relevez le cache de l'accoudoir.

Trappe de chargement d'objets longs dans la banquette arrière

Basculement des dossiers de la banquette arrière vers l'avant.

⚠ ATTENTION Risque d'accident si la banquette arrière/le siège arrière et le dossier ne sont pas verrouillés

Si la banquette arrière/le siège arrière et le dossier ne sont pas verrouillés, ils peuvent basculer vers l'avant, par exemple en cas de coups de frein ou d'accident.

- Dans ce cas, la banquette arrière/le siège arrière ou le dossier presse l'occupant du véhicule contre la ceinture de sécurité. La ceinture de sécurité n'est plus en mesure de vous apporter la protection prévue et risque de vous blesser.

- Les objets ou le chargement déposés dans le coffre/compartiment de chargement ne peuvent pas être retenus par le dossier.
- ▶ Avant chaque trajet, assurez-vous que le dossier et la banquette arrière/le siège arrière sont verrouillés.

Si les dossiers gauche et droit ne sont pas encliquetés et verrouillés, un message apparaît sur l'écran multifonction du combiné d'instruments. En outre, un signal d'alerte retentit.

L'indicateur de verrouillage est rouge si le dossier central n'est pas encliqueté et verrouillé. Les dossiers des places extérieures et le dossier central peuvent être basculés séparément vers l'avant.

Les dossiers des places extérieures sont déverrouillés électriquement. Les touches de déverrouillage se trouvent dans le compartiment de chargement.

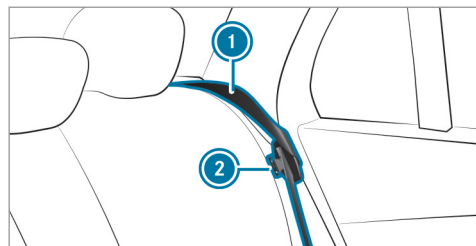

- ▶ Enfoncez la languette de ceinture de la ceinture de sécurité ① dans l'accroche-ceinture ②.

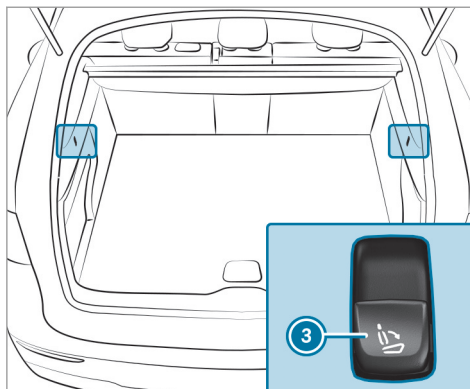

- ▶ Lorsque vous basculez l'un des dossiers arrière ou plusieurs dossiers arrière vers l'avant, le ou les sièges avant correspondants s'avancent légèrement, si nécessaire, afin d'éviter une collision.
- ▶ Si nécessaire, enfoncez complètement les appuie-tête du dossier arrière.

- ▶ **Dossiers gauche et droit** : tirez la poignée de déverrouillage ③ droite ou gauche. Le dossier correspondant bascule vers l'avant.

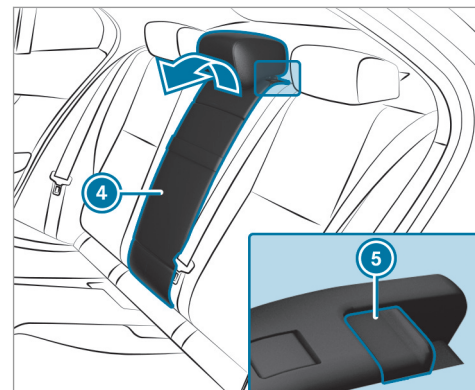

- ▶ **Dossier central** : tirez le dispositif de déverrouillage ⑤ du dossier ④ vers l'avant.
- ▶ Basculez le dossier ④ vers l'avant.

- ▶ Si nécessaire, reculez le siège conducteur ou passager.

Basculement vers l'arrière des dossiers de la banquette arrière

! **REMARQUE** Endommagement de la ceinture de sécurité dû à son coincement lors du basculement vers l'arrière des dossiers

La ceinture de sécurité risque d'être coincée lors du basculement vers l'arrière des dossiers et de ce fait endommagée.

- ▶ Veillez à ce que la ceinture de sécurité ne soit pas coincée lors du basculement vers l'arrière des dossiers.
- ▶ Si nécessaire, avancez le siège conducteur ou le siège passager.

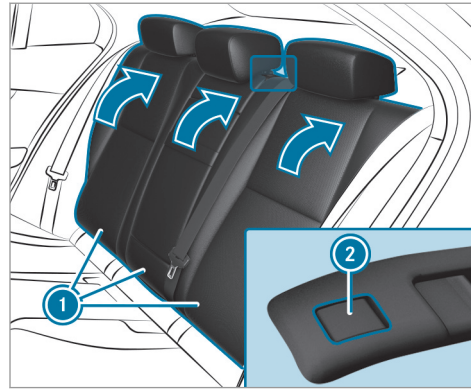

- ▶ Basculez le dossier correspondant ① vers l'arrière jusqu'à ce qu'il se verrouille.

Dossiers gauche et droit : si le dossier n'est pas encliqueté et verrouillé, un message apparaît sur l'écran multifonction du combiné d'instruments.

En outre, un signal d'alerte retentit.

Dossier central : l'indicateur rouge de verrouillage ② est visible si le dossier n'est pas encliqueté et verrouillé.

Blocage du déverrouillage du dossier central arrière

Conditions requises

- Les dossiers gauche et central sont emboîtés et reliés.

Pour protéger le compartiment de chargement contre un accès par des personnes non autorisées, vous pouvez bloquer le déverrouillage du dossier central. Il peut alors seulement être basculé vers l'avant en même temps que le dossier gauche.

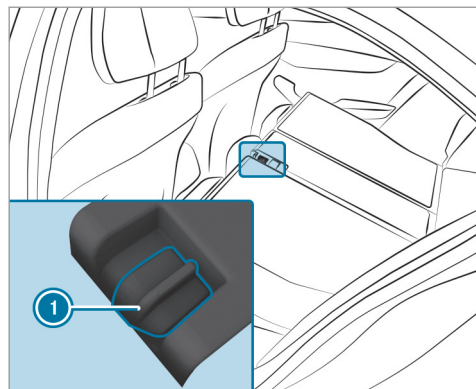

- ▶ Basculez les dossiers central et gauche vers l'avant.
- ▶ **Blocage** : poussez le verrou ❶ vers le haut. Le déverrouillage du dossier central est bloqué.
- ▶ **Déblocage** : poussez le verrou ❶ vers le bas.

Réglage de l'inclinaison des dossiers de la banquette arrière (position de chargement)

Pour augmenter le volume du compartiment de chargement, les dossiers peuvent être amenés dans une position plus verticale de 10° (position de chargement).

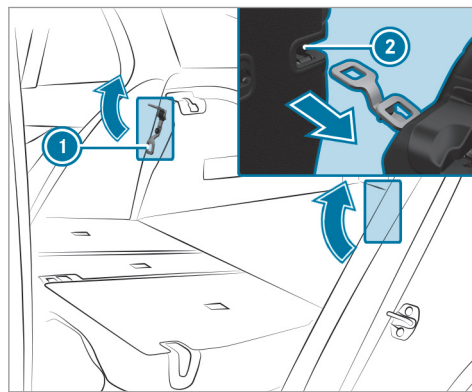

- ▶ Basculez le dossier vers l'avant (→ page 117).

- ▶ Basculez l'étrier ❶ dans le sens de la flèche.
- ▶ Basculez le dossier ❷ vers l'arrière jusqu'à ce qu'il se verrouille dans l'étrier ❶.

Cache-bagages

Déroulement et enroulement du cache-bagages

⚠ ATTENTION Risque de blessure ou danger de mort dû à des objets mal arrimés

Le cache-bagages n'est pas conçu pour retenir ou arrimer à lui seul les objets lourds, les bagages et les charges lourdes.

Si le chargement n'est pas arrimé, il risque de vous heurter en cas de changement brusque de direction, de freinage ou d'accident.

- ▶ Rangez toujours les objets de manière à ce qu'ils ne puissent pas être projetés.
- ▶ Immobilisez les objets, les bagages ou le chargement, même en cas d'utilisation du cache-bagages, afin d'éviter

qu'ils ne glissent ou ne se renversent (en les arrimant, par exemple).

! REMARQUE Endommagement du cache-bagages lors du chargement du véhicule

Le cache-bagages pourrait être endommagé lors du chargement du véhicule.

- ▶ Ne déposez aucun objet au-dessus du bord inférieur des vitres latérales ni sur le cache-bagages.

Le cache-bagages est monté derrière les dossiers de la banquette arrière.

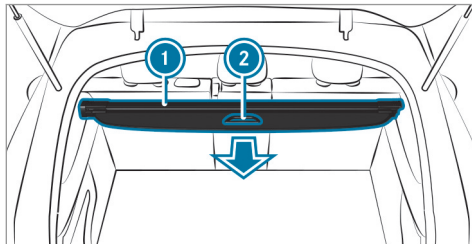

▶ **Déroulement** : tirez le cache-bagages ① vers l'arrière par la poignée de maintien ② et accrochez-le aux fixations gauche et droite.

▶ **Enroulement** : décrochez le cache-bagages ① des fixations gauche et droite et ramenez-le vers l'avant en le guidant avec la poignée de maintien ② jusqu'à ce qu'il soit complètement enroulé.

Dépose et pose du cache-bagages

Conditions requises

- Le cache-bagages est enroulé.

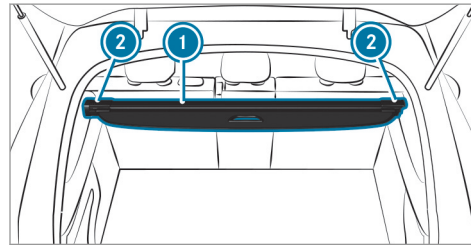

▶ **Dépose** : repoussez l'embout du cache-bagages ① du côté droit.

▶ Poussez le cache-bagages ① dans l'évidement ② opposé.

▶ Retirez le cache-bagages ① par le haut.

▶ **Pose** : introduisez le cache-bagages ① dans l'évidement ② du côté gauche.

▶ Repoussez l'embout opposé du cache-bagages ① et introduisez le cache-bagages ① dans l'autre évidement ②.

▶ Poussez l'embout vers l'extérieur.

Accrochage et décrochage du filet de séparation

⚠ ATTENTION Risque de blessure ou danger de mort dû à des objets mal arrimés

Le filet de séparation seul n'est pas en mesure de retenir ou d'immobiliser des objets lourds, des bagages et des charges lourdes.

Si le chargement n'est pas arrimé, il risque de vous heurter en cas de changement brusque de direction, de freinage ou d'accident.

- ▶ Rangez toujours les objets de manière à ce qu'ils ne puissent pas être projetés.
- ▶ Immobilisez les objets, les bagages ou le chargement (en les arrimant, par exemple), même lorsque vous utilisez le filet de séparation, afin d'empêcher tout glissement ou basculement.

Pour des raisons de sécurité, utilisez toujours un filet de séparation pour le transport de charges.

Les filets de séparation endommagés ne peuvent plus remplir leurs fonctions de protection et doivent être remplacés. Rendez-vous dans un atelier qualifié.

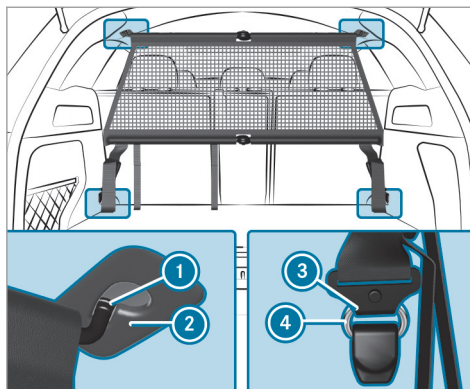

Filet de séparation sans extension de l'espace de chargement

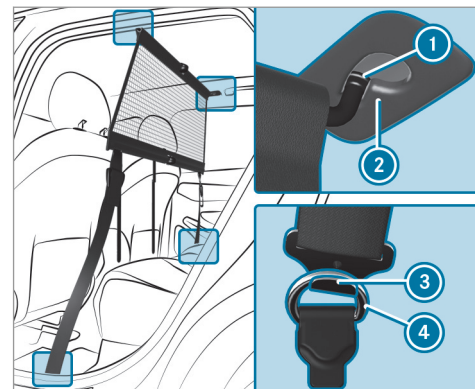

Filet de séparation avec extension de l'espace de chargement

- ▶ Déroulez et déployez le filet de séparation. Les articulations des tiges de guidage supérieure et inférieure se verrouillent de manière audible.

- ▶ **Accrochage :** accrochez la tige de guidage ① aux supports ② situés sur le ciel de pavillon.
- ▶ Fixez les crochets ③ aux anneaux d'arrimage ④ situés à gauche et à droite.
- ▶ Tirez sur les extrémités libres des sangles d'arrimage jusqu'à ce que le filet de séparation soit tendu.
- ▶ Contrôlez la tension du filet de séparation après un court trajet et retendez-le si nécessaire.

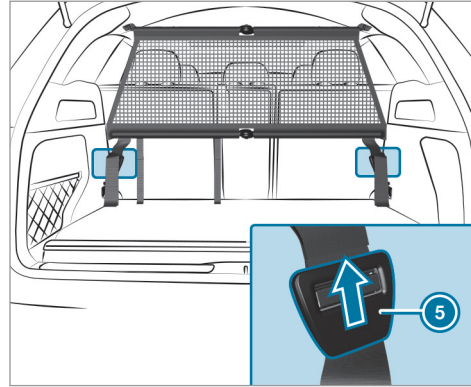

- ▶ **Décrochage :** tirez la boucle de la sangle ⑤ vers le haut jusqu'à ce que la sangle d'arrimage soit lâche.
- ▶ Décrochez les crochets ③ des anneaux d'arrimage ④ à gauche et à droite.
- ▶ Décrochez la tige de guidage ① des supports ②.

- ▶ **Rangement :** appuyez sur le bouton rouge qui se trouve sur les tiges de guidage supérieure et inférieure.
- ▶ Pliez et enrroulez le filet de séparation.

Vue d'ensemble des anneaux d'arrimage

Tenez compte des remarques relatives au chargement du véhicule (→ page 114).

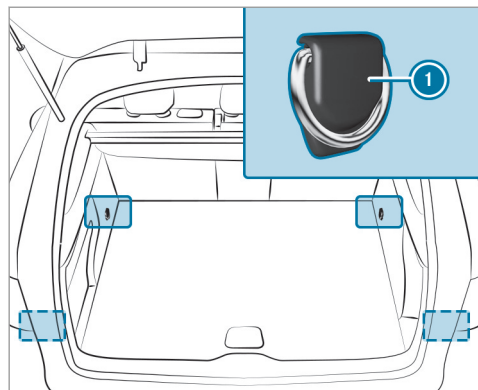

① Anneaux d'arrimage

Vue d'ensemble des crochets pour sac

⚠ ATTENTION Risque de blessure en cas d'utilisation des crochets pour sac avec des objets lourds

Le crochet pour sac n'est pas conçu pour retenir des objets ou des bagages lourds.

Lors d'un freinage ou d'un changement brusque de direction, les objets ou bagages risquent d'être projetés et ainsi de heurter les occupants du véhicule.

- ▶ Suspendez uniquement des objets légers aux crochets pour sac.
- ▶ Ne suspendez jamais d'objet dur, tranchant ou fragile aux crochets pour sac.

Tenez compte des remarques relatives au chargement du véhicule (→ page 114).

La charge maximale d'un crochet pour sac est de 6,6 lb (3 kg) et vous ne devez jamais y attacher de sangle de chargement.

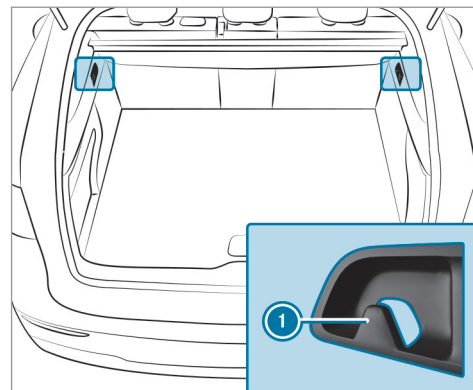

① Crochet pour sac

Vue d'ensemble des portemanteaux sur le hayon

Tenez compte des remarques relatives au chargement du véhicule (→ page 114).

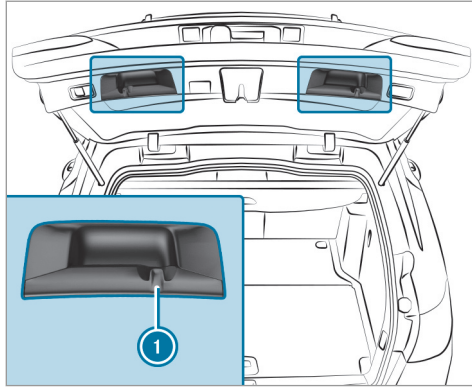

1 Portemanteau

Les portemanteaux ne sont pas conçus pour accrocher des objets lourds, le hayon peut sinon s'abaisser automatiquement. Utilisez les portemanteaux uniquement pour des objets légers (vestes, par exemple).

Accrochage du filet à bagages

⚠ ATTENTION Risque de blessure dû au rangement inapproprié d'objets

Si vous rangez des objets de manière inappropriée dans l'habitacle, ceux-ci peuvent glisser ou être projetés et ainsi heurter les occupants du véhicule. Par ailleurs, les portegobelets, les bacs de rangement ouverts et les supports de téléphone portable pourraient ne pas retenir les objets qui s'y trouvent en cas d'accident.

Il y a risque de blessure, en particulier lors d'un freinage ou d'un changement brusque de direction.

- ▶ Rangez toujours les objets de manière à ce qu'ils ne puissent pas être projetés dans ces situations ou dans des situations similaires.
- ▶ Veillez toujours à ce qu'aucun objet ne dépasse des bacs de rangement, des filets à bagages ou des filets de rangement.

- ▶ Fermez les bacs de rangement verrouillables avant de prendre la route.
- ▶ Rangez et arrimez toujours les objets lourds, durs, pointus, tranchants, fragiles ou volumineux dans le compartiment de chargement.

Tenez compte des remarques relatives au chargement du véhicule.

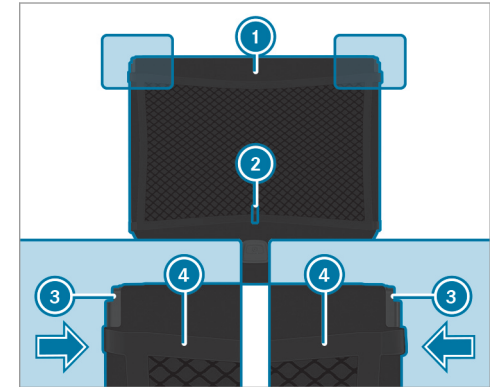

- ▶ Ouvrez le plancher de compartiment de chargement ① (→ page 128), relevez-le d'env. 45° et sortez-le vers l'arrière.
- ▶ Posez le plancher de compartiment de chargement ① sur un support propre.
- ▶ Tendez le filet à bagages sur le plancher de compartiment de chargement ①.
- ▶ Assurez-vous que
 - le filet à bagages soit bien positionné au centre du plancher de compartiment de chargement ①.
 - l'élastique ④ passe bien sous les ferrures ③.
 - la languette ② soit orientée vers le haut.

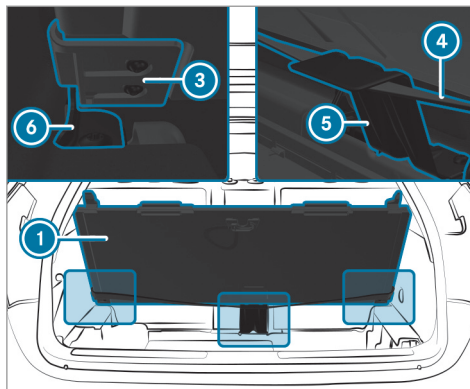

- ▶ Engagez le plancher de compartiment de chargement ① horizontalement dans le compartiment de chargement jusqu'à ce que les ferrures ③ soient bien en place des deux côtés dans les guides ⑥.
- ▶ Relevez le plancher de compartiment de chargement ① d'env. 45° jusqu'à ce que les ferrures ③ s'encliquettent de manière audible.

- ▶ Assurez-vous que l'élastique ④ passe bien sous l'appui ⑤.
- ▶ Basculez le plancher de compartiment de chargement ② vers le bas.
- ▶ Appuyez sur le plancher de compartiment de chargement ② jusqu'à ce qu'il se verrouille.

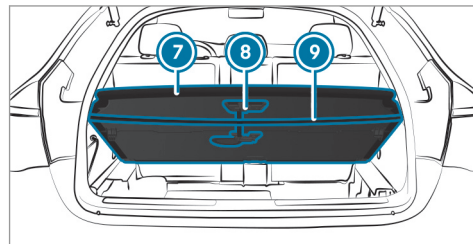

- ▶ Rabattez le plancher de compartiment de chargement vers le bas et dépliez-en la partie arrière ⑦.
- ▶ Positionnez l'élastique ⑨ sous le verrou ⑧.
- ▶ Basculez la partie arrière ⑦ du plancher de compartiment de chargement ① vers le bas et enclenchez-le dans le verrou en appuyant.

- ❗ Pour ne pas endommager l'habillage latéral du compartiment de chargement, veillez à respecter une distance suffisante entre le plancher de compartiment de chargement et les habillages latéraux du compartiment de chargement lors de la sortie et de la remise en place du plancher de compartiment de chargement.

Kit de fixation EASY-PACK

Remarques relatives au module enfichable du compartiment de chargement (barres télescopiques)

Le kit de fixation EASY-PACK vous permet de moduler la configuration du compartiment de chargement. Les éléments se trouvent dans l'espace de rangement situé sous le plancher de compartiment de chargement.

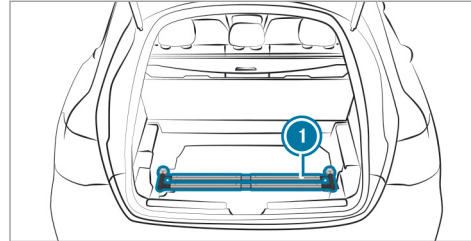

- ❶ Barre télescopique avec éléments de fixation et supports

Pose de la barre télescopique

⚠ ATTENTION Risque de blessure si le plancher de compartiment de chargement est ouvert

Si vous roulez avec le plancher de compartiment de chargement ouvert, des objets risquent d'être projetés et ainsi de heurter les occupants du véhicule. Il y a risque de blessure, en particulier lors d'un freinage ou d'un changement brusque de direction.

- ▶ Fermez toujours le plancher de compartiment de chargement avant de prendre la route.

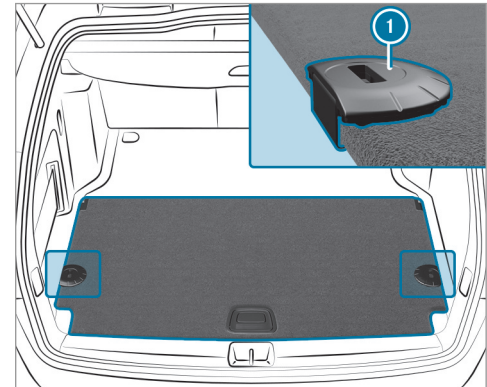

- ▶ Ouvrez le plancher de compartiment de chargement (→ page 128).
- ▶ Emboîtez les supports ❶ sur le plancher de compartiment de chargement par le côté dans la position souhaitée.

- ▶ Fermez le plancher de compartiment de chargement.

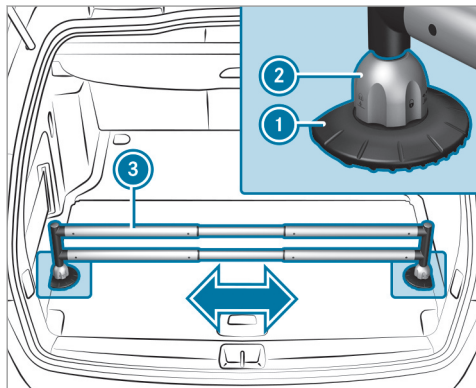

- ▶ Tournez les éléments de fixation ② sur .
- ▶ Mettez les éléments de fixation ② en place dans les supports ①.
- ▶ Écartez la barre télescopique ③.

- ▶ Introduisez la barre télescopique ③ dans les éléments de fixation ②.
- ▶ Tournez les 2 éléments de fixation ② sur  jusqu'à ce qu'ils s'encliquettent de manière audible.

Ouverture de l'espace de rangement sous le plancher de compartiment de chargement

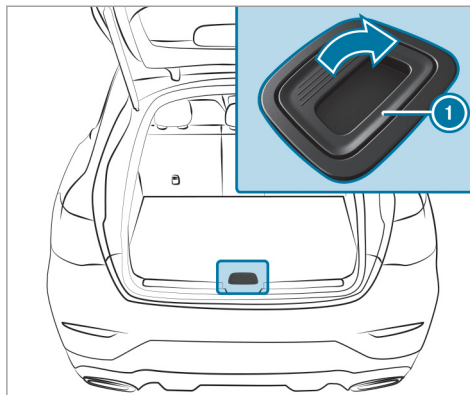

- ▶ **Ouverture :** soulevez le plancher de compartiment de chargement par la poignée ① puis rabattez-le au niveau de la charnière située au milieu du plancher de compartiment de chargement.

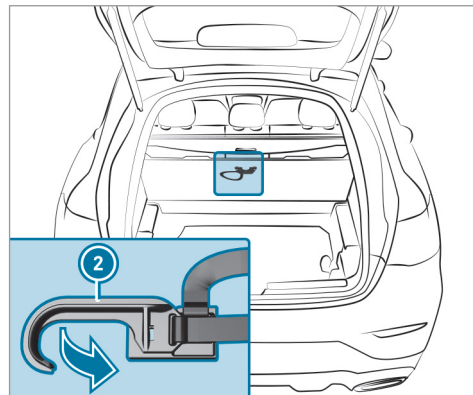

- ▶ Déployez le crochet ② situé sur la face inférieure du plancher de compartiment de chargement.

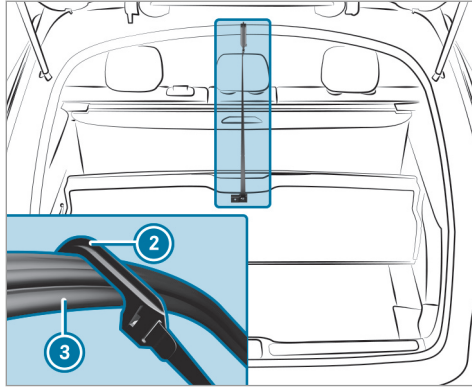

- ▶ Accrochez le crochet ② au joint supérieur ③ du compartiment de chargement.
- ▶ **Fermeture** : décrochez le crochet ② du joint supérieur ③ du compartiment de chargement.
- ▶ Fixez le crochet ② au support situé sur la face inférieure du plancher de compartiment de chargement.

- ▶ Rabattez le plancher de compartiment de chargement vers le bas.

Verrouillage et déverrouillage du plancher de compartiment de chargement

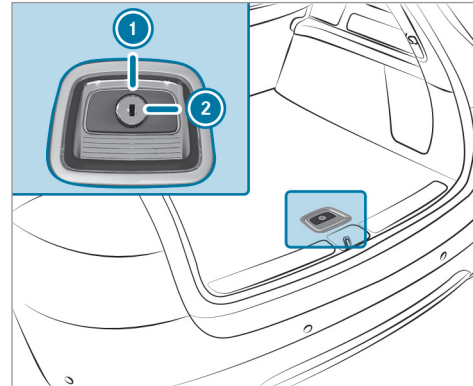

- ▶ Tournez la clé de secours d'un quart de tour vers la droite ② (verrouillage) ou vers la gauche ① (déverrouillage).

Fixation des barres de toit

⚠ ATTENTION Risque d'accident en cas de dépassement de la charge maximale sur le toit

Lorsque vous chargez le toit, la position du centre de gravité du véhicule se relève et le comportement routier habituel ainsi que le comportement au braquage et au freinage du véhicule sont modifiés. Le véhicule s'incline plus fortement dans les virages et peut réagir plus difficilement aux braquages du volant.

Si vous dépassez la charge maximale sur le toit, le comportement routier ainsi que le comportement au braquage et au freinage du véhicule sont fortement compromis.

- ▶ Respectez impérativement la charge maximale sur le toit et adaptez votre style de conduite.

Vous trouverez la charge maximale sur le toit dans le chapitre «Caractéristiques techniques».

! **REMARQUE** Endommagement du toit ouvrant panoramique lorsque des barres de toit sont montées

Si vous ouvrez le toit ouvrant panoramique lorsque des barres de toit sont montées, il risque d'être endommagé par les barres de toit.

► N'ouvrez pas le toit ouvrant panoramique lorsque des barres de toit sont montées.

Vous pouvez soulever le toit ouvrant panoramique pour ventiler l'habitacle.

- Fixez les barres de toit aux rampes de toit.
- Suivez les instructions de montage du fabricant.

Porte-gobelets

Dépose et pose du porte-gobelet dans la console centrale (boîte automatique)

! **ATTENTION** - Risque d'accident et de blessure en cas d'utilisation du porte-gobelet pendant la marche

Le porte-gobelet ne peut pas bloquer de récipient pendant la marche.

Si vous utilisez un porte-gobelet pendant la marche, le récipient risque d'être projeté et des liquides peuvent être renversés. Les occupants du véhicule peuvent entrer en contact avec le liquide et être brûlés, en particulier lorsque le liquide est chaud. Cela pourrait détourner votre attention de la circulation et vous risquez de perdre le contrôle du véhicule.

- Utilisez le porte-gobelet uniquement lorsque le véhicule est à l'arrêt.
- N'utilisez que des récipients adaptés aux porte-gobelets.

► Fermez le récipient, en particulier lorsque le liquide est chaud.

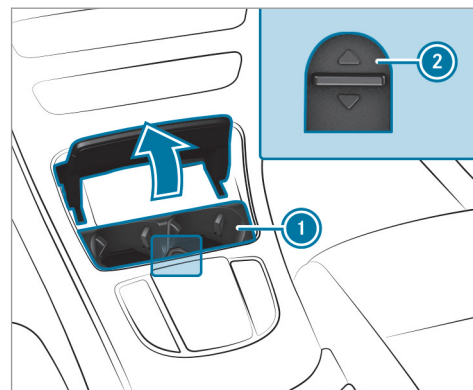

- **Dépose** : poussez le verrou ② vers l'avant et retirez le porte-gobelet ①.
- **Pose** : mettez en place le porte-gobelet ① et repoussez le verrou ② vers l'arrière.

- ❗ Vous pouvez déposer le fond en caoutchouc du porte-gobelet pour le nettoyer, par exemple à l'eau claire et tiède.

Ouverture et fermeture du porte-gobelets dans l'accoudoir arrière

- ❗ **REMARQUE** Endommagement de l'accoudoir arrière dû au poids

L'accoudoir arrière déployé risque d'être endommagé par le poids.

- ▶ Ne vous asseyez et ne vous appuyez pas sur l'accoudoir arrière.

- ❗ **REMARQUE** Endommagement du porte-gobelet

Le porte-gobelet risque d'être endommagé lorsque vous rabattez l'accoudoir arrière.

- ▶ Rabattez l'accoudoir arrière uniquement si le porte-gobelet est fermé.

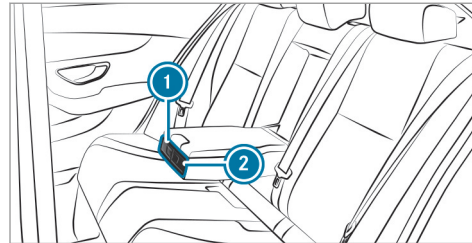

- ▶ **Ouverture** : appuyez sur le porte-gobelet ① ou ②. Le porte-gobelet ① ou ② sort automatiquement.
- ▶ **Fermeture** : repoussez le porte-gobelet ① ou ② jusqu'à ce qu'il soit verrouillé.

Cendrier et allume-cigare

Utilisation du cendrier dans la console centrale avant

- ❗ **REMARQUE** Endommagement du vide-poches en dessous du cendrier en raison d'une forte chaleur

Le vide-poches en dessous du cendrier n'est pas résistant à la chaleur et peut être endommagé si une cigarette allumée y est déposée.

- ▶ Assurez-vous que le cendrier est complètement verrouillé.

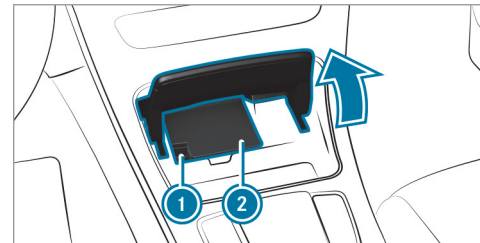

- ▶ **Ouverture** : poussez le côté droit ou le côté gauche du couvercle ② du cendrier vers le haut.
- ▶ **Extraction de l'insert** : poussez l'insert ① légèrement vers l'avant et retirez-le par le haut.
- ▶ **Mise en place de l'insert** : enfoncez l'insert ① dans le logement jusqu'à ce qu'il soit verrouillé.

Utilisation du cendrier dans le vide-poches de porte

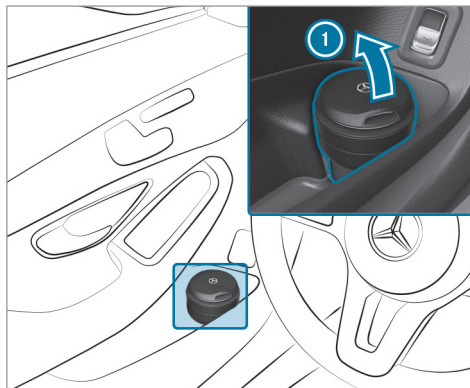

- ▶ **Pendant la marche** : pendant la marche, déposez le cendrier fermé dans le vide-poches de porte de la porte avant.
- ▶ Vérifiez qu'il est bien fixé.
- ▶ Tenez compte des remarques relatives au chargement du véhicule (→ page 114).

- ▶ **Ouverture** : relevez le couvercle ①.

① Vous pouvez retirer la partie supérieure du cendrier en la tournant, pour le nettoyer, par exemple à l'eau claire et tiède, ou pour le vider.

Utilisation de l'allume-cigare situé dans la console centrale avant

⚠ ATTENTION - Risque d'incendie et de blessure avec l'allume-cigare chaud

Vous risquez de vous brûler si vous touchez l'élément chauffant ou la douille de l'allume-cigare alors qu'ils sont chauds.

En outre, des matériaux inflammables peuvent s'enflammer

- si l'allume-cigare chaud tombe
- si un enfant, par exemple, appuie l'allume-cigare chaud contre des objets

- ▶ Saisissez systématiquement l'allume-cigare par le bouton.

- ▶ Assurez-vous toujours que l'allume-cigare est hors de portée des enfants.
- ▶ Ne laissez jamais des enfants sans surveillance à l'intérieur du véhicule.

Conditions requises

- Le contact est mis.

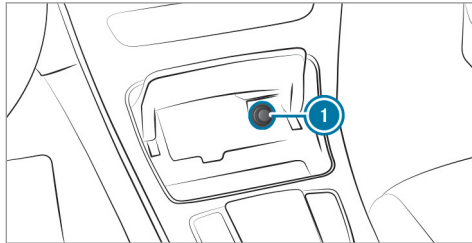

- ▶ Enfoncez l'allume-cigare ①. L'allume-cigare ressort dès que la spirale est incandescente.

Utilisation de l'allume-cigare situé à l'arrière

Conditions requises

- Le contact est mis.

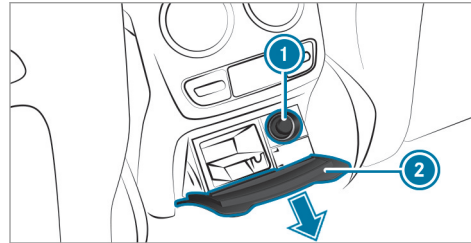

- ▶ **Ouverture** : tirez le cache ② par la poignée.
- ▶ Enfoncez l'allume-cigare ①. L'allume-cigare ressort dès que la spirale est incandescente.

Prises

Utilisation de la prise 12 V située dans la console centrale avant

Conditions requises

- Seuls des appareils dont la puissance n'est pas supérieure à 180 W (15 A) sont autorisés.

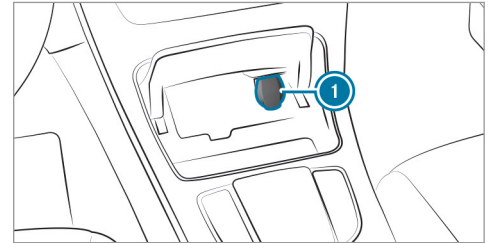

- ▶ Relevez le couvercle ① de la prise.
- ▶ Branchez la fiche de l'appareil.

Si un appareil est branché sur la prise 12 V, laissez le couvercle du vide-poches ouvert.

Utilisation de la prise 12 V située à l'arrière

Conditions requises

134 Sièges et rangement

- Seuls des appareils dont la puissance n'est pas supérieure à 180 W (15 A) sont branchés.

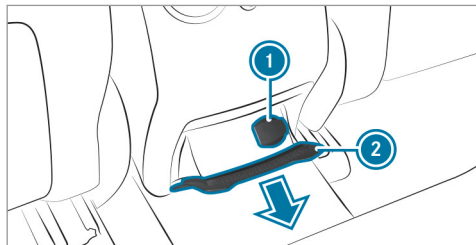

- ▶ Tirez le cache ② par la poignée.
- ▶ Relevez le couvercle de la prise ①.

Utilisation de la prise 12 V située au niveau du plancher côté passager

Conditions requises

- Seuls des appareils dont la puissance n'est pas supérieure à 180 W (15 A) sont branchés.

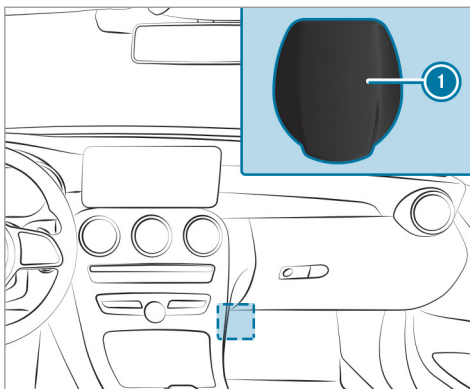

- ▶ Relevez le couvercle de la prise ①.
- ▶ Assurez-vous qu'aucun câble ne passe ou n'est fixé dans la zone de déploiement d'un airbag lorsque vous utilisez la prise. Pour cela, tenez compte des remarques relatives au potentiel de protection des airbags (→ page 45).

Utilisation de la prise 115 V située à l'arrière

⚠ DANGER Danger de mort en cas de câble de raccordement ou de prise électrique endommagés

Lorsqu'un appareil approprié est branché, une haute tension est appliquée sur la prise 115 V. Si le câble de raccordement ou la prise 115 V est sorti(e) du revêtement, est endommagé(e) ou mouillé(e), vous pouvez recevoir une décharge électrique.

- ▶ Utilisez uniquement un câble de raccordement sec et non endommagé.
- ▶ Assurez-vous, lorsque le contact est coupé, que la prise 115 V est sèche.
- ▶ Faites immédiatement contrôler ou remplacer toute prise 115 V sortie de son revêtement ou endommagée par un atelier qualifié.
- ▶ Ne branchez jamais le câble de raccordement dans une prise 115 V sortie de son revêtement ou endommagée.

⚠ DANGER Danger de mort en cas de manipulation incorrecte de la prise

Vous pouvez recevoir une décharge électrique

- si vous touchez l'intérieur de la prise
- si vous branchez un appareil ou introduisez des objets inappropriés dans la prise
- ▶ Ne touchez pas l'intérieur de la prise.
- ▶ Ne branchez sur la prise que des appareils appropriés.

Conditions requises

- Les appareils sont dotés d'une fiche adaptée qui satisfait aux normes en vigueur dans le pays où vous vous trouvez.
- Un appareil dont la puissance n'est pas supérieure à 150 W est utilisé.
- Aucune multiprise n'est utilisée.

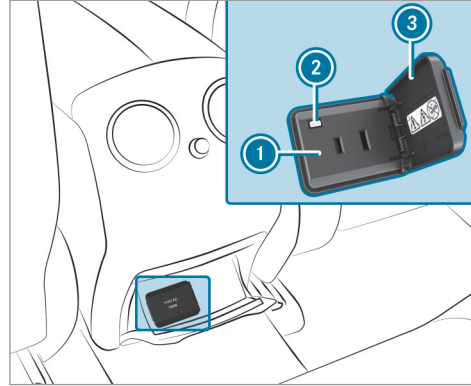

- ▶ Ouvrez la trappe ③.
 - ▶ Branchez la fiche de l'appareil sur la prise 115 V ①.
- Le voyant ② s'allume lorsque la tension du réseau de bord est suffisante.

Utilisation de la prise 12 V située dans le compartiment de chargement

Conditions requises

- Seuls des appareils dont la puissance n'est pas supérieure à 180 W (15 A) sont branchés.

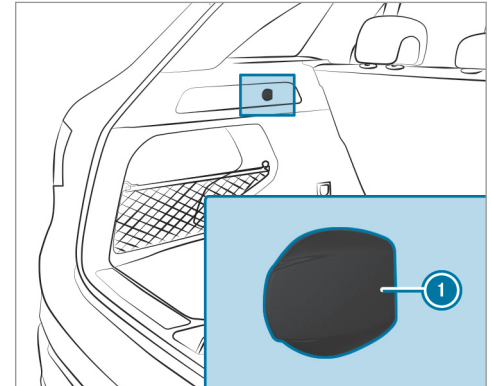

- ▶ Relevez le couvercle ① de la prise et branchez la fiche de l'appareil.

Recharge sans fil du téléphone portable et liaison avec l'antenne extérieure

Remarques sur la recharge sans fil du téléphone portable

⚠ ATTENTION Risque de blessure dû au rangement inapproprié d'objets

Si vous rangez des objets de manière inappropriée dans l'habitacle, ceux-ci peuvent glisser ou être projetés et ainsi heurter les occupants du véhicule. Par ailleurs, les portegobelets, les bacs de rangement ouverts et les réceptacles de téléphone portable pourraient ne pas retenir les objets qui s'y trouvent en cas d'accident.

Il y a risque de blessure, en particulier lors d'un freinage ou d'un changement brusque de direction.

- ▶ Rangez toujours les objets de manière à ce qu'ils ne puissent pas être projetés dans ces situations ou dans des situations similaires.
- ▶ Veillez toujours à ce qu'aucun objet ne dépasse des bacs de rangement, des

filets à bagages ou des filets de rangement.

- ▶ Fermez les bacs de rangement verrouillables avant de prendre la route.
- ▶ Rangez et arrimez toujours les objets lourds, durs, pointus, tranchants, fragiles ou volumineux dans le coffre/ compartiment de chargement.

Tenez compte des remarques relatives au chargement du véhicule.

⚠ ATTENTION Risque d'incendie en cas de dépôt d'objets sur le support de téléphone portable

Si vous posez plus d'un téléphone portable sur le support de téléphone portable, il pourrait notamment y avoir un risque d'incendie.

- ▶ En dehors d'un téléphone portable, ne posez aucun autre objet, notamment en métal, sur le support de téléphone portable.

! REMARQUE Risque d'endommagement d'objets en cas de dépôt sur le support de téléphone portable

Si des objets sont posés sur le support de téléphone portable, ils risquent d'être endommagés par les champs électromagnétiques.

- ▶ Ne posez pas de carte de crédit, de support de données ou autre objet sensible aux champs électromagnétiques sur le support de téléphone portable.

! REMARQUE Endommagement du support de téléphone portable en cas de contact avec des liquides

Si des liquides se répandent sur le support de téléphone portable, celui-ci risque d'être endommagé.

- ▶ Veillez à ce qu'aucun liquide ne se répande sur le support de téléphone portable.

- En fonction de l'équipement du véhicule, le téléphone portable est relié à l'antenne extérieure du véhicule par l'intermédiaire du module de charge.
- La fonction de charge et la liaison sans fil du téléphone portable avec l'antenne extérieure du véhicule ne sont disponibles que lorsque le contact est mis.
- Il est possible, dans certains cas, que les téléphones portables de petite taille ne puissent pas être rechargés en tout point du support.
- Il est également possible que les téléphones portables de grande taille qui ne reposent pas correctement sur le support ne puissent pas être rechargés ou reliés à l'antenne extérieure du véhicule.
- Il se peut que le téléphone portable chauffe lors du processus de charge. Cela peut notamment dépendre des applications actuellement ouvertes en arrière-plan.
- Pour que la recharge et la liaison avec l'antenne extérieure du véhicule soient plus efficaces, la housse de protection du téléphone

portable doit être enlevée. Cela ne s'applique pas aux housses de protection nécessaires à la recharge sans fil.

Recharge sans fil du téléphone portable

Conditions requises

- Le téléphone portable peut être rechargé sans fil. Vous trouverez la liste des téléphones portables compatibles sur:
<http://www.mercedes-benz-mobile.com>

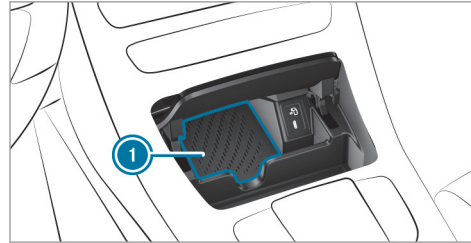

- ▶ Posez le téléphone portable sur le tapis de charge ① en le centrant le plus possible et en orientant l'écran vers le haut. Si un message s'affiche sur le système multimédia, cela signifie que le téléphone portable est en charge.

Les problèmes relatifs à la charge s'affichent également sur l'écran média.

- ① Vous pouvez retirer le tapis de charge à l'aide de la languette pour le nettoyer, par exemple à l'eau claire tiède.

Pose et dépose du tapis de sol

⚠ ATTENTION Risque d'accident dû à des objets se trouvant sur le plancher côté conducteur

Les objets éventuellement posés sur le plancher côté conducteur risquent d'entraver la course de la pédale ou de bloquer une pédale si celle-ci est enfoncée.

Cela compromet la sécurité de fonctionnement et la sécurité routière du véhicule.

- ▶ Rangez tous les objets en lieu sûr dans le véhicule afin d'éviter qu'ils ne se retrouvent sur le plancher côté conducteur.
- ▶ Fixez toujours les tapis de sol conformément aux prescriptions afin de ne pas entraver la course des pédales.
- ▶ N'utilisez pas de tapis de sol non fixés et ne superposez pas plusieurs tapis de sol.

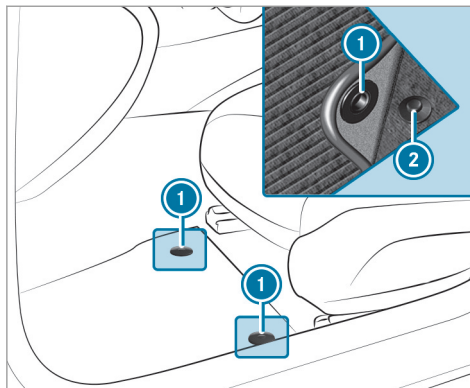

- ▶ Enlevez le tapis de sol.

- ▶ **Pose** : poussez vers l'arrière le siège correspondant et placez le tapis de sol dans l'espace jambes.
- ▶ Enfoncez les boutons-pression ① sur les ergots ②.
- ▶ Réglez le siège correspondant.
- ▶ **Dépose** : détachez le tapis de sol des ergots ②.

Eclairage extérieur

Remarques relatives aux systèmes d'éclairage et à votre responsabilité

Les différents systèmes d'éclairage du véhicule sont uniquement des aides au conducteur. C'est le conducteur qui est responsable de l'éclairage correct du véhicule en fonction de la luminosité et des conditions de visibilité ambiantes, des dispositions légales ainsi que des conditions de circulation.

Commutateur d'éclairage

Commande du commutateur d'éclairage

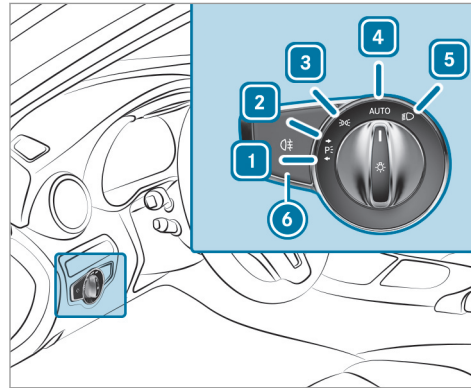

- 1 Feux de stationnement gauches
- 2 Feux de stationnement droits
- 3 Feux de position et éclairage de la plaque d'immatriculation

- 4 **AUTO** Eclairage extérieur automatique (réglage par défaut du commutateur d'éclairage)
- 5 Feux de croisement/feux de route
- 6 Allumage et extinction de l'éclairage antibrouillard arrière

Lors de l'activation des feux de croisement, le voyant des feux de position est désactivé et remplacé par le voyant des feux de croisement .

▶ Immobilisez toujours le véhicule dans un lieu sûr et suffisamment éclairé, conformément aux dispositions légales.

! **REMARQUE** Décharge de la batterie due à l'utilisation des feux de position

L'utilisation des feux de position pendant plusieurs heures sollicite fortement la batterie.

▶ Si possible, allumez les feux de stationnement droits ou gauches .

En cas de forte décharge de la batterie, les feux de position ou de stationnement s'éteignent automatiquement afin d'assurer le prochain démarrage du moteur.

L'éclairage extérieur (à l'exception des feux de position et feux de stationnement) s'éteint automatiquement lorsque vous ouvrez la porte conducteur.

- Veuillez tenir compte des remarques sur l'éclairage de proximité (→ page 144).

Fonctionnement de l'éclairage extérieur automatique

Les feux de position, les feux de croisement et l'éclairage de jour s'allument et s'éteignent automatiquement en fonction de la position du contact et de la luminosité ambiante.

⚠ ATTENTION Risque d'accident en cas de mauvaise visibilité due à l'extinction des feux de croisement

Si le commutateur d'éclairage se trouve sur **AUTO**, les feux de croisement ne s'allument pas automatiquement en cas de brouillard,

de chutes de neige ou d'intempéries pouvant gêner la visibilité tels que les embruns.

- ▶ Dans ces situations, tournez le commutateur d'éclairage sur

L'éclairage extérieur automatique est une fonction conçue uniquement pour vous aider. Vous êtes responsable de l'éclairage de votre véhicule.

Allumage et extinction de l'éclairage anti-brouillard arrière

Conditions requises

- Le commutateur d'éclairage se trouve en position ou **AUTO**.
- ▶ Appuyez sur la touche

Tenez compte des dispositions légales et réglementaires spécifiques au pays, relatives à l'utilisation du feu antibrouillard arrière.

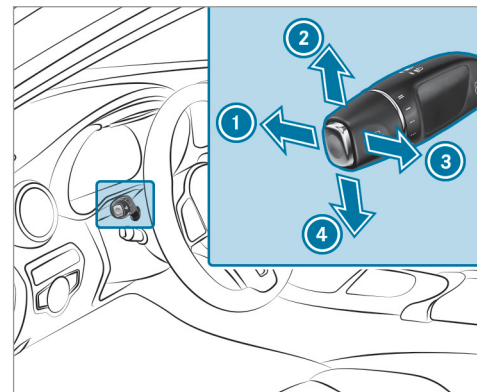

Utilisation du commodo d'éclairage



- 1 Feux de route
- 2 Clignotants droits
- 3 Appel de phares
- 4 Clignotants gauches

- ▶ Activez la fonction souhaitée à l'aide du commodo.

Feux de route

- ▶ **Allumage** : tournez le commutateur d'éclairage sur  ou sur **AUTO**.
- ▶ Actionnez le commodo dans le sens de la flèche ① au-delà du point de résistance. Lors de l'activation des feux de route, le voyant des feux de croisement  est désactivé et remplacé par le voyant des feux de route .
- ▶ **Extinction** : tirez le commodo pour le ramener dans sa position initiale.

Appel de phares

- ▶ Tirez le commodo dans le sens de la flèche ③.

Clignotants

- ▶ **Clignotement bref** : actionnez brièvement le commodo dans le sens de la flèche ② ou de la flèche ④ jusqu'au point de résistance. Les clignotants correspondants s'allument 3 fois.

- ▶ **Clignotement continu** : actionnez le commodo dans le sens de la flèche ② ou de la flèche ④ au-delà du point de résistance.

Véhicules équipés de l'assistant de changement de voie:

- Le clignotement activé par le conducteur peut se prolonger pour la durée du changement de voie.
- Le clignotant peut s'activer automatiquement si le conducteur a activé le clignotant juste avant mais qu'un changement de file n'a pas été possible immédiatement.

Allumage et extinction des feux de détresse

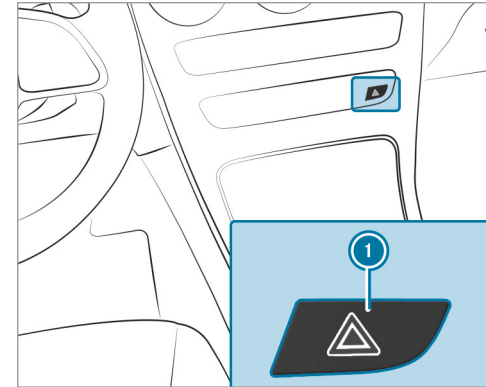

- ▶ Appuyez sur la touche ①.

Les feux de détresse s'allument automatiquement dans les situations suivantes:

- L'airbag a été déclenché.

Eclairage d'intersection

Fonctionnement de l'éclairage d'intersection

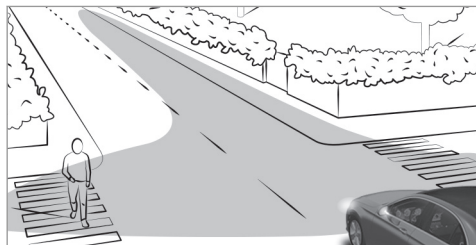

L'éclairage d'intersection augmente considérablement l'angle d'éclairage de la chaussée qu'emprunte le véhicule et permet ainsi de mieux repérer les virages serrés, par exemple. Il peut uniquement être activé lorsque les feux de croisement sont allumés.

La fonction est active dans les cas suivants :

- si vous roulez à moins de 25 mph (40 km/h) et que les clignotants sont allumés ou que le volant est braqué

- si vous roulez entre 25 mph (40 km/h) et 45 mph (70 km/h) et que le volant est braqué

Fonction carrefour giratoire et fonction carrefour : l'éclairage d'intersection est activé des 2 côtés. L'activation s'effectue sur la base de l'évaluation de la position GPS actuelle du véhicule. Il reste activé jusqu'à ce que vous ayez quitté le rond-point ou le carrefour.

Assistant de feux de route adaptatif

Fonctionnement de l'assistant de feux de route adaptatifs

⚠ ATTENTION Risque d'accident bien que l'assistant de feux de route adaptatif soit activé

L'assistant de feux de route adaptatif ne réagit pas aux usagers suivants :

- Usagers qui n'ont pas d'éclairage propre, tels que les piétons

- Usagers dont l'éclairage est faible, tels que les cyclistes
- Usagers dont l'éclairage est masqué, par exemple par une glissière de sécurité

Dans de très rares cas, l'assistant de feux de route adaptatif ne réagit pas ou pas à temps aux autres usagers équipés d'un éclairage propre.

Dans ces situations ou dans des situations similaires, l'allumage des feux de route automatiques n'est alors pas désactivé ou est tout de même activé.

► Soyez toujours attentif aux conditions de circulation et éteignez les feux de route à temps.

L'assistant de feux de route adaptatifs ne peut pas tenir compte des conditions routières et météorologiques ni des conditions de circulation.

La détection peut être limitée dans les cas suivants:

- lorsque les conditions de visibilité sont mauvaises (en cas de brouillard, de forte pluie ou de chutes de neige, par exemple)
- lorsque les capteurs sont encrassés ou masqués

L'assistant de feux de route adaptatifs est uniquement un système d'aide. Vous êtes responsable de l'éclairage correct du véhicule en fonction de la luminosité et des conditions de visibilité ambiantes ainsi que des conditions de circulation.

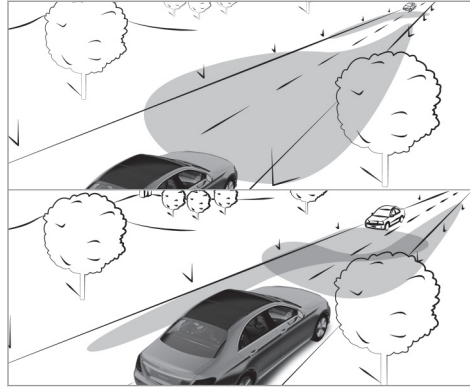

L'assistant de feux de route adaptatifs commute automatiquement entre les types de feux suivants:

- Feux de croisement
- Feux de route

Si vous roulez à plus de 19 mph (30 km/h):

- Si aucun autre usager n'est détecté, les feux de route s'allument automatiquement.

Dans les cas suivants, les feux de route s'éteignent automatiquement:

- si vous roulez à moins de 16 mph (25 km/h)
- lorsque d'autres usagers sont détectés
- si l'éclairage des routes est suffisant

Si vous roulez à plus de 31 mph (50 km/h):

- La portée de l'éclairage des feux de croisement est réglée automatiquement en fonction de la distance par rapport aux autres usagers.

Le capteur optique du système se trouve derrière le pare-brise, au niveau de l'unité de commande au toit.

Activation et désactivation de l'assistant de feux de route adaptatifs

- ▶ **Activation :** tournez le commutateur d'éclairage sur **AUTO**.
- ▶ Allumez les feux de route par l'intermédiaire du commodo. Lorsque les feux de route s'allument automatiquement dans l'obscurité, le voyant 

qui se trouve sur l'écran multifonction s'allume.

- ▶ **Désactivation** : éteignez les feux de route par l'intermédiaire du commodo.

Allumage et extinction de l'éclairage de jour

Système multimédia:

- [🏠] ▶ Réglages ▶ Eclairage
- ▶ Eclairage de jour

- ▶ Activez ou désactivez la fonction.

Réglage de la durée d'extinction temporisée de l'éclairage extérieur

Conditions requises

- Le commutateur d'éclairage se trouve sur **AUTO**.

Système multimédia:

- [🏠] ▶ Réglages ▶ Eclairage
- ▶ Tempor. éclair. ext.

- ▶ Réglez une durée d'extinction temporisée. Lorsque vous arrêtez le véhicule, l'éclairage extérieur est activé pendant le temps réglé.

Activation et désactivation de l'éclairage de proximité

Système multimédia:

- [🏠] ▶ Réglages ▶ Eclairage
- ▶ Eclair. zone envir.

Lorsque **Eclair. zone envir.** est activé, l'éclairage extérieur s'éteint 40 secondes après le déverrouillage du véhicule. Au démarrage du véhicule, l'éclairage de proximité est désactivé et l'éclairage extérieur automatique est activé.

- ▶ Activez ou désactivez la fonction.

Eclairage intérieur

Réglage de l'éclairage intérieur

Unité de commande au toit avant

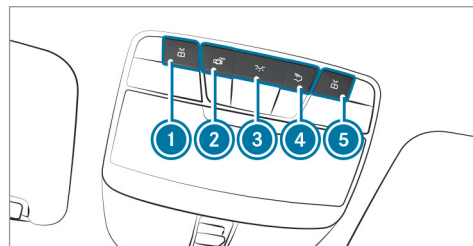

- ① Spot de lecture avant, gauche
- ② Commande automatique de l'éclairage intérieur
- ③ Eclairage intérieur avant
- ④ Eclairage intérieur arrière
- ⑤ Spot de lecture avant, droite

- ▶ **Allumage et extinction** : appuyez sur la touche correspondante ① - ⑤.

Unité de commande incorporée à la poignée de maintien

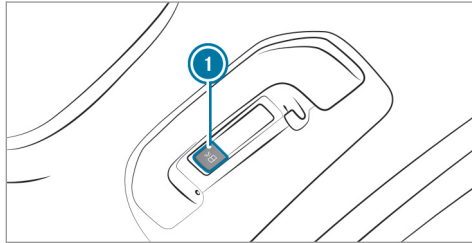

①  Spot de lecture à l'arrière

▶ **Allumage et extinction** : appuyez sur la touche ①.

Réglage de l'éclairage d'ambiance

Système multimédia :

-  ▶ Confort
- ▶▶ Eclairage d'ambiance

Réglage de la couleur

- ▶ Sélectionnez **Couleur**.
- ▶ Réglez la couleur souhaitée.
- ① 64 couleurs sont disponibles.

Réglage de la luminosité

- ▶ Sélectionnez **Luminosité**.
- ▶ Réglez la luminosité.

Activation de la luminosité pour les zones

- ▶ Sélectionnez **Luminosité**.
- ▶ Sélectionnez **Zones de luminosité**.
- ▶ Activez ou désactivez la fonction. Les zones **ACCENT**, **AMBIANCE** et **BUSES** peuvent être réglées séparément.

Activation de l'éclairage multicolore

- ▶ Sélectionnez **Couleur**.

- ▶ Sélectionnez **Multicolore**. Dix combinaisons de couleur pré-réglées sont disponibles.
- ▶ Sélectionnez une combinaison de couleurs.

Activation de l'animation multicolore

- ▶ Sélectionnez **Couleur**.
- ▶ Sélectionnez **Animation multicolore**. La combinaison de couleur réglée varie en fonction d'un rythme défini.

Activation de l'éclairage d'accueil

- ▶ Sélectionnez **Couleur**.
- ▶ Sélectionnez **Bienvenue**. L'éclairage d'ambiance s'effectue dans une mise en scène spéciale à l'ouverture du véhicule.

Activation de la fonction d'adaptation au réglage de la climatisation

- ▶ Sélectionnez **Couleur**.
- ▶ Sélectionnez **Climatisation**. Lorsque le réglage de la température du véhicule est modifié, la couleur de l'éclairage d'ambiance change brièvement.

Activation et désactivation de la durée d'extinction temporisée

Système multimédia:

→  >> Réglages >> Eclairage

>> Tempor. éclair. int.

- ▶ Activez ou désactivez la durée d'extinction temporisée. Si cette fonction est active, l'éclairage intérieur reste allumé quelques instants après le déverrouillage du véhicule.

Essuie-glaces et lave-glace

Mise en marche et arrêt des essuie-glaces du pare-brise

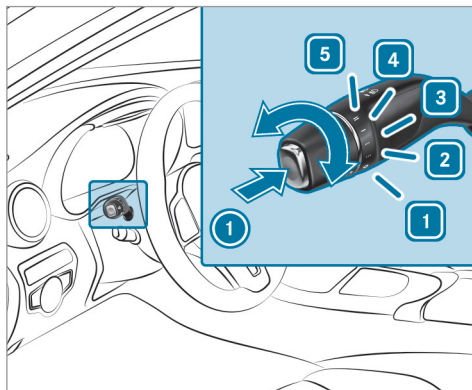



- 1 0 Arrêt des essuie-glaces
- 2 ... Balayage intermittent normal
- 3 Balayage intermittent fréquent

- 4 — Balayage continu lent
- 5 == Balayage continu rapide

▶ Tournez le commodo sur la position correspondante 1 - 5.

▶ **Balayage unique/balayage avec liquide de lave-glace** : appuyez sur la touche du commodo dans le sens de la flèche ①.

-  Balayage unique
-  Balayage avec liquide de lave-glace

Mise en marche et arrêt de l'essuie-glace de la lunette arrière

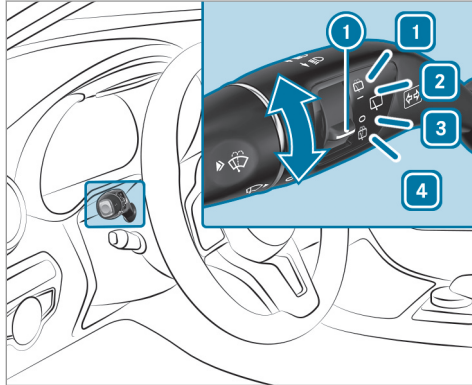

- 1 Balayage avec liquide de lave-glace
- 2 Mise en marche du balayage intermittent
- 3 Arrêt du balayage intermittent
- 4 Balayage avec liquide de lave-glace

- ▶ Tournez le contacteur sur la position correspondante - .
- Si l'essuie-glace arrière est en marche, le symbole apparaît sur le combiné d'instruments.

Remplacement des balais d'essuie-glace du pare-brise

⚠ ATTENTION Risque de coincement lors du remplacement des balais d'essuie-glace par la mise en marche des essuie-glaces

Si les essuie-glaces se mettent en marche lors du remplacement des balais d'essuie-glace, vous risquez d'être coincé par le bras d'essuie-glace.

- ▶ Veillez à toujours arrêter les essuie-glaces et couper le contact avant de remplacer les balais d'essuie-glace.

Mise des bras d'essuie-glace en position de remplacement

- ▶ Mettez le contact et coupez-le immédiatement.
- ▶ Appuyez pendant 3 secondes environ sur la touche du commodo dans les 15 secondes qui suivent environ (→ page 146). Les bras d'essuie-glace se mettent en position de remplacement.

Dépose des balais d'essuie-glace

- ▶ Ecartez les bras d'essuie-glace du pare-brise.

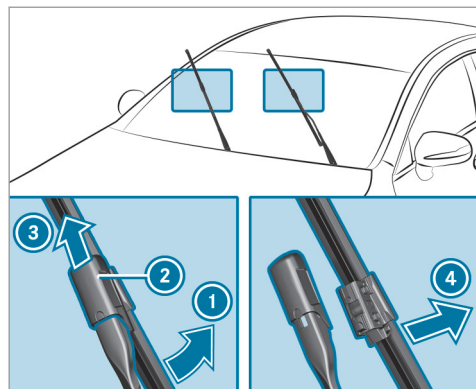

- ▶ Tenez le bras d'essuie-glace d'une main. Avec l'autre main, repoussez le balai d'essuie-glace du bras d'essuie-glace dans le sens de la flèche ① jusqu'en butée.
- ▶ Poussez le verrou ② dans le sens de la flèche ③ jusqu'à ce qu'il s'encliquette en position de dépose.
- ▶ Retirez le balai d'essuie-glace du bras d'essuie-glace dans le sens de la flèche ④.

Pose des balais d'essuie-glace

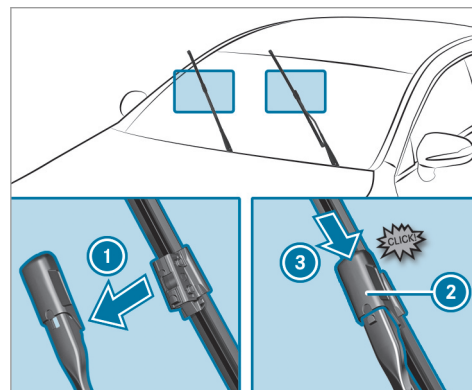

- ▶ Insérez le nouveau balai d'essuie-glace dans le bras d'essuie-glace, dans le sens de la flèche ①.
- ▶ Poussez le verrou ② dans le sens de la flèche ③ jusqu'à ce qu'il s'encliquette en position de verrouillage.

- ▶ Vérifiez que le balai d'essuie-glace est bien fixé.
- ▶ Rabattez les bras d'essuie-glace sur le pare-brise.
- ▶ Mettez le contact.
- ▶ Appuyez sur la touche  du commodo (→ page 146). Les bras d'essuie-glace se remettent dans la position initiale.

Indicateur d'encrassement

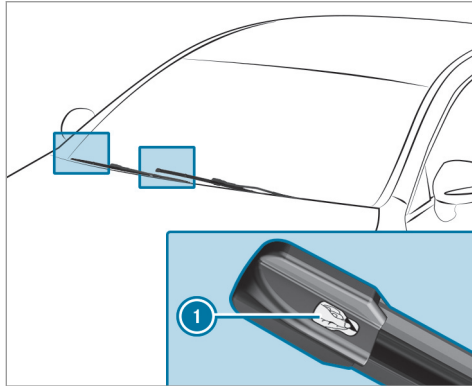

- Retirez le film de protection ① de l'indicateur d'encrassement situé à l'extrémité des balais d'essuie-glace nouvellement montés.

Les balais d'essuie-glace doivent être remplacés lorsque l'indicateur d'encrassement passe du noir au jaune.

- La durée du changement de couleur varie en fonction des conditions d'utilisation.

Remplacement du balai d'essuie-glace de la lunette arrière

Dépose du balai d'essuie-glace

- Coupez le contact.

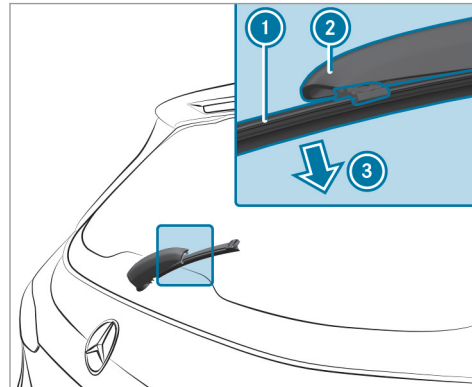

- Écartez le bras d'essuie-glace ② de la lunette arrière jusqu'à ce qu'il se verrouille en position de remplacement.
- Déclipsez le balai d'essuie-glace ① du bras d'essuie-glace ② et retirez-le dans le sens de la flèche ③.

Pose du balai d'essuie-glace

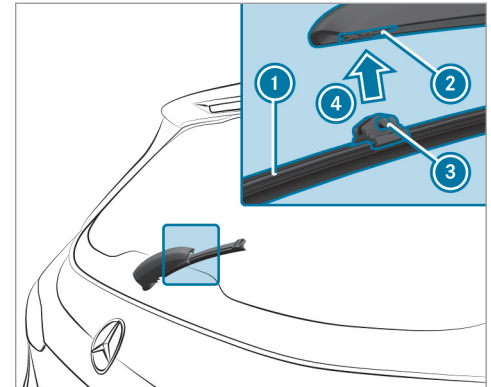

- ▶ Mettez en place le balai d'essuie-glace ① avec les deux ergots ③ sur le support ② du bras d'essuie-glace.
- ▶ Appuyez sur le balai d'essuie-glace ① dans le sens de la flèche ④ jusqu'à ce qu'il s'enclenche dans le support ②.
- ▶ Vérifiez que le balai d'essuie-glace ① est bien fixé.
- ▶ Rabattez le bras d'essuie-glace sur la lunette arrière à partir de la position de remplacement.

Rétroviseurs

Commande des rétroviseurs extérieurs

⚠ ATTENTION Risque d'accident en cas de modification des réglages du véhicule pendant la marche

Vous risquez de perdre le contrôle du véhicule dans les situations suivantes:

- si vous réglez le siège conducteur, l'appuie-tête, le volant ou le rétroviseur pendant la marche
- si vous bouclez votre ceinture de sécurité pendant la marche

▶ Avant de démarrer le moteur, réglez le siège conducteur, l'appuie-tête, le volant et le rétroviseur, et bouclez votre ceinture de sécurité.

⚠ ATTENTION Risque d'accident lié à une erreur d'appréciation de la distance lors de l'utilisation du rétroviseur côté passager

Le rétroviseur extérieur côté passager donne une image réduite. Les objets visibles sont plus près qu'ils ne le paraissent.

Vous pouvez vous tromper dans l'appréciation de la distance qui vous sépare des véhicules qui vous suivent, par exemple lors d'un changement de file.

▶ Par conséquent, assurez-vous toujours que la distance réelle par rapport aux véhicules qui vous suivent est suffisante en jetant un coup d'œil par-dessus votre épaule.

Rabattement et déploiement des rétroviseurs extérieurs

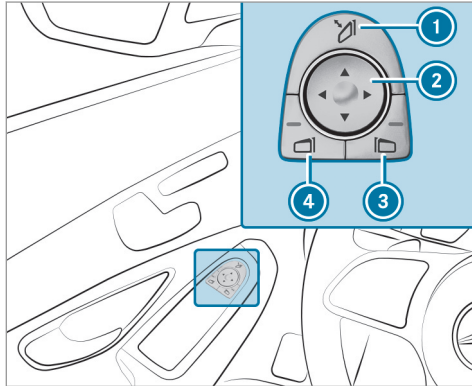

- ▶ Appuyez brièvement sur la touche ①.

Réinitialisation des rétroviseurs extérieurs

- ① Lorsque la batterie a été débranchée ou déchargée, vous devez réinitialiser les rétroviseurs extérieurs. Ce n'est qu'ainsi que le

rabattement automatique des rétroviseurs fonctionne.

- ▶ Appuyez brièvement sur la touche ①.

Réglage des rétroviseurs extérieurs

- ▶ Sélectionnez le rétroviseur extérieur à régler avec les touches ③ ou ④.
- ▶ Réglez la position du miroir avec la touche ②.

Emboîtement des rétroviseurs extérieurs

- ▶ **Véhicules sans rétroviseurs extérieurs rabattables électriquement :** remettez manuellement le rétroviseur extérieur dans sa position correcte.
- ▶ **Véhicules équipés de rétroviseurs extérieurs rabattables électriquement :** maintenez la touche ① appuyée. Un cliquetis suivi d'un claquement retentit. Le rétroviseur extérieur se met dans sa position correcte.

Fonctionnement des rétroviseurs à commutation jour/nuit automatique

⚠ ATTENTION Risque de brûlure par l'acide et d'intoxication en cas de contact avec le liquide électrolytique du rétroviseur à commutation jour/nuit

En cas de bris du miroir d'un rétroviseur à commutation jour/nuit automatique, du liquide électrolytique peut s'échapper.

Le liquide électrolytique est dangereux pour la santé et provoque des irritations. Il ne doit pas entrer en contact avec la peau, les yeux, les voies respiratoires ou les vêtements ni être ingéré.

- ▶ En cas de contact avec du liquide électrolytique, tenez compte des points suivants:

- Si du liquide électrolytique entre en contact avec la peau, rincez immédiatement les zones de peau touchées avec de l'eau et consultez immédiatement un médecin.

- Si du liquide électrolytique entre en contact avec les yeux, rincez immédiatement et soigneusement avec de l'eau claire et consultez immédiatement un médecin.
- En cas d'ingestion de liquide électrolytique, rincez immédiatement la bouche avec soin. Ne provoquez pas de vomissements. Consultez immédiatement un médecin.
- Changez immédiatement de vêtements s'ils ont été souillés par le liquide électrolytique.
- En cas de réaction allergique, consultez immédiatement un médecin.

Le rétroviseur intérieur et le rétroviseur extérieur côté conducteur passent automatiquement en position nuit lorsque la lumière des phares des véhicules qui suivent atteint le capteur du rétroviseur intérieur.

Limites système

Le système ne passe pas sur la position nuit dans les situations suivantes:

- Le moteur est arrêté.
- La marche arrière est engagée.
- L'éclairage intérieur est allumé.

Fonctionnement de la position marche arrière du rétroviseur extérieur côté passager

La position marche arrière du rétroviseur vous aide lors des manœuvres de stationnement.

Dans les situations suivantes, le rétroviseur extérieur côté passager bascule vers le bas en direction de la roue arrière côté passager:

- La position marche arrière du rétroviseur est mémorisée (→ page 153).
- Le rétroviseur côté passager est sélectionné.
- La marche arrière est engagée.

Le rétroviseur extérieur côté passager reprend sa position dans les situations suivantes:

- Vous mettez la boîte de vitesses sur une autre position de la boîte de vitesses.
- Vous roulez à plus de 9 mph (15 km/h).
- Vous appuyez sur la touche de sélection du rétroviseur extérieur côté conducteur.

Mémorisation de la position marche arrière du rétroviseur extérieur côté passager par l'intermédiaire de la marche arrière

Mémorisation

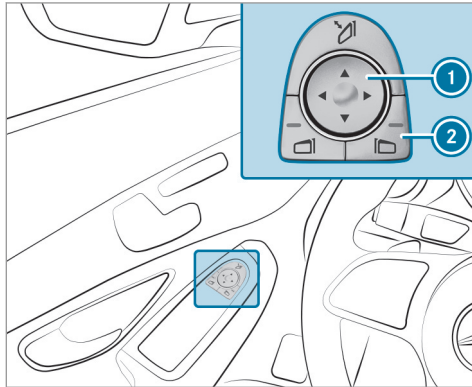

- ▶ Sélectionnez le rétroviseur extérieur côté passager avec la touche ②.
- ▶ Engagez la marche arrière.

- ▶ Mettez le rétroviseur extérieur côté passager dans la position marche arrière du rétroviseur souhaitée avec la touche ①.

Rappel

- ▶ Sélectionnez le rétroviseur extérieur côté passager avec la touche ②.
- ▶ Engagez la marche arrière. Le rétroviseur extérieur côté passager pivote jusqu'à la position marche arrière du rétroviseur mémorisée.

Activation et désactivation du rabatement automatique des rétroviseurs

Système multimédia:

→  ▶ Réglages ▶ Véhicule

- ▶ Activez ou désactivez le Rabattement automatique.

Utilisation du pare-soleil

Commande du pare-soleil simple

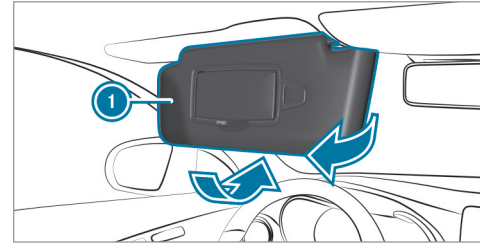

- ▶ **Eblouissement par l'avant** : abaissez le pare-soleil ①.
- ▶ **Eblouissement latéral** : basculez le pare-soleil ① sur le côté.

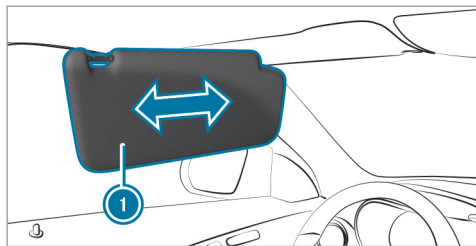

- ▶ Véhicules équipés d'un pare-soleil coulissant: faites coulisser le pare-soleil ❶ horizontalement si nécessaire.

Vue d'ensemble des systèmes de climatisation

Remarques relatives à la climatisation

Afin que le climatiseur, le système de surveillance de la pollution et la filtration de l'air fonctionnent correctement, il faut toujours utiliser un filtre à air intérieur en association avec un préfiltre côté compartiment moteur. Veillez à ce que le filtre soit installé correctement et à ce que le boîtier de filtre dans le compartiment moteur soit bien fermé par le couvercle et toujours étanche pendant le fonctionnement. Utilisez des filtres recommandés et agréés par Mercedes-Benz. Confiez toujours les travaux de maintenance à un atelier qualifié.

Vue d'ensemble de l'unité de commande du climatiseur THERMATIC

Les voyants incorporés aux touches indiquent que la fonction correspondante est activée.

Hybrides rechargeables : tenez impérativement compte des remarques qui figurent dans la notice d'utilisation complémentaire. Sinon, vous

risquez de ne pas être averti des dangers qui pourraient se présenter.

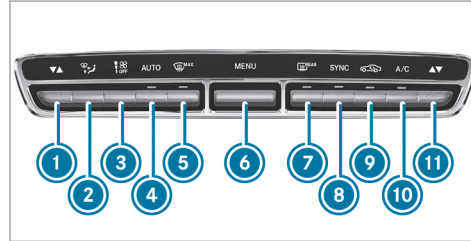

- ① ▼▲ Réglage de la température, côté gauche
- ② ↔ Réglage de la répartition d'air
- ③ ↗ Réglage du débit d'air ou arrêt de la climatisation
- ④ AUTO Régulation automatique de la climatisation (→ page 157)
- ⑤ MAX Dégivrage du pare-brise
- ⑥ MENU Affichage du menu de climatisation
- ⑦ REAR Mise en marche et arrêt du chauffage de lunette arrière

- ⑧ SYNC Activation et désactivation de la synchronisation (→ page 158)
- ⑨ ↻ Activation et désactivation du mode recyclage d'air (→ page 159)
- ⑩ A/C Activation et désactivation de la fonction A/C (→ page 156)
- ⑪ ▼▲ Réglage de la température, côté droit

Vue d'ensemble de l'unité de commande du climatiseur THERMOTRONIC

Les voyants incorporés aux touches indiquent que la fonction correspondante est activée.

Hybrides rechargeables : tenez impérativement compte des remarques qui figurent dans la notice d'utilisation complémentaire. Sinon, vous risquez de ne pas être averti des dangers qui pourraient se présenter.

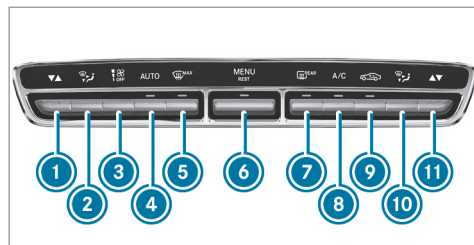

- ① Réglage de la température, côté gauche
- ② Réglage de la répartition d'air, côté gauche
- ③ Réglage du débit d'air ou arrêt de la climatisation
- ④ **AUTO** Régulation automatique de la climatisation (→ page 157)
- ⑤ Dégivrage du pare-brise
- ⑥ Affichage du menu de climatisation
Mise en marche et arrêt du système d'utilisation de la chaleur résiduelle (→ page 159)
- ⑦ Mise en marche et arrêt du chauffage de lunette arrière

- ⑧ Activation et désactivation de la fonction A/C (→ page 156)
- ⑨ Activation et désactivation du mode recyclage d'air (→ page 159)
- ⑩ Réglage de la répartition d'air, côté droit
- ⑪ Réglage de la température, côté droit

Unité de commande arrière

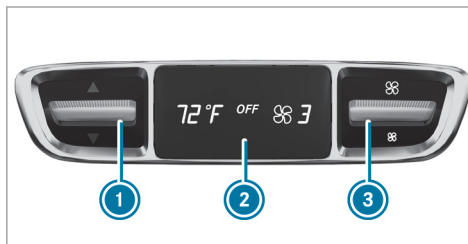

- ① Réglage de la température
- ② Ecran
- ③ Réglage du débit d'air

Commande des systèmes de climatisation

Mise en marche et arrêt de la climatisation

- ▶ **Mise en marche** : réglez le débit d'air sur le niveau 1 ou au-delà à l'aide de la touche .
- ▶ **Arrêt** : réglez le débit d'air sur le niveau 0 à l'aide de la touche .

ⓘ Lorsque la climatisation est arrêtée, les vitres risquent de se couvrir plus rapidement de buée. N'arrêtez que brièvement la climatisation.

Activation et désactivation de la fonction A/C par l'intermédiaire de l'unité de commande

La fonction A/C permet de climatiser et de déshumidifier l'air intérieur du véhicule.

- ▶ Appuyez sur la touche .

Ne désactivez que brièvement la fonction A/C, sinon les vitres risquent de se couvrir plus rapidement de buée.

En mode refroidissement, de l'eau de condensation peut s'écouler sous le véhicule. Cela n'indique pas un défaut.

Affichage du menu de climatisation

Affichage du menu de climatisation par l'intermédiaire du système multimédia

- ▶ Sélectionnez l'un des affichages de température sur le bord inférieur de l'écran média.

Affichage du menu de climatisation par l'intermédiaire de la touche située sur l'unité de commande

- ▶ Appuyez sur la touche **MENU** de l'unité de commande.

i La touche située sur l'unité de commande n'est pas disponible pour toutes les variantes d'équipement. Dans ce cas, le menu de climatisation ne peut être affiché que par l'intermédiaire du système multimédia.



Activation et désactivation de la fonction A/C par l'intermédiaire du système multimédia

La fonction A/C permet de climatiser et de déshumidifier l'air intérieur du véhicule.

- ▶ Affichez le menu de climatisation (→ page 157).
- ▶ Sélectionnez **1re rangée de sièges**.
- ▶ Sélectionnez **A/C**.
En fonction de l'état précédent, la fonction est activée ou désactivée.

Régulation automatique de la climatisation

En mode automatique, la température réglée est régulée et maintenue constante grâce à l'arrivée d'air.

- ▶ Appuyez sur la touche **AUTO**.
- ▶ **Passage au mode manuel** : appuyez sur la touche  ou la touche .

Mode de régulation de la climatisation

Fonctionnement du mode de régulation de la climatisation

Dans le mode automatique, vous pouvez sélectionner, pour la zone du conducteur et du passager, les modes de régulation de la climatisation suivants:









- **FOCUS** : débit d'air élevé, réglage plus frais
- **MEDIUM** : débit d'air moyen, réglage standard
- **DIFFUSE** : débit d'air faible, réglage plus chaud et engendrant moins de courants d'air

Réglage du mode de régulation de la climatisation

- ▶ Affichez le menu de climatisation (→ page 157).
- ▶ Sélectionnez **1re rangée de sièges** ou **2e rangée de sièges**.
- ▶ Affichez le menu **MODE DE REGULATION DE LA CLIMATISATION**.
- ▶ Sélectionnez un mode de régulation de la climatisation.

Vue d'ensemble des positions de répartition d'air

Les symboles affichés sur l'écran indiquent les buses par lesquelles l'air sort :

-  Buses de dégivrage
-  Buses centrales et latérales
-  Buses de l'espace jambes
-  Buses centrales et latérales et buses de l'espace jambes
-  Buses de dégivrage et buses de l'espace jambes
-  Toutes les buses
-  Buses de dégivrage et buses centrales et latérales
-  Répartition d'air automatique

Réglage de la répartition d'air

- ▶ Affichez le menu de climatisation (→ page 157).
- ▶ Sélectionnez **1re rangée de sièges** ou **2e rangée de sièges**.

▶ **Réglage de la répartition d'air** : sélectionnez  ,  ou .

▶ Réglez le débit d'air.

① Vous pouvez sélectionner plusieurs répartitions d'air simultanément, par exemple pour climatiser en même temps le pare-brise et l'espace jambes.

La climatisation du pare-brise  peut uniquement être sélectionnée pour la 1re rangée de sièges.

Activation et désactivation de la fonction de synchronisation de la climatisation par l'intermédiaire de l'unité de commande

La fonction de synchronisation vous permet de commander la climatisation de manière centralisée. Les réglages de la température et de la répartition d'air effectués côté conducteur sont repris automatiquement côté passager.

▶ Appuyez sur la touche **SYNC** .

La fonction de synchronisation se désactive lorsque le réglage d'une autre zone de climatisation est modifié.

Activation et désactivation de la fonction de synchronisation de la climatisation par l'intermédiaire du système multimédia

La fonction de synchronisation vous permet de commander la climatisation de manière centralisée. Les réglages de la température, du débit d'air et de la répartition d'air du conducteur sont repris automatiquement pour chaque zone de climatisation.

▶ Affichez le menu Climatisation (→ page 157).

▶ Sélectionnez **1re rangée de sièges**.

▶ Sélectionnez **SYNC**.

En fonction de l'état précédent, la fonction est activée ou désactivée.

Désembuage des vitres

Désembuage des vitres à l'intérieur

▶ Appuyez sur la touche **A/C** ou la touche **AUTO** .

▶ Si les vitres continuent à se couvrir de buée, appuyez sur la touche  MAX .

Désembuage des vitres à l'extérieur

- ▶ Mettez les essuie-glaces en marche.
- ▶ Appuyez sur la touche .

Mise en marche et arrêt du mode recyclage d'air

- ▶ Appuyez sur la touche . L'air intérieur est recyclé.

Le mode recyclage d'air passe automatiquement en mode air frais après un certain temps.

- ① Lorsque le mode recyclage d'air est activé, les vitres risquent de se couvrir plus rapidement de buée. N'activez le mode recyclage d'air que pour une courte durée.

Mise en marche et arrêt du système d'utilisation de la chaleur résiduelle

Conditions requises

- Le véhicule est à l'arrêt.

Avec la chaleur accumulée par le moteur, vous pouvez chauffer ou ventiler le compartiment

avant du véhicule pendant 30 minutes environ, en fonction de la température réglée.

- ▶ **Mise en marche** : appuyez sur la touche .

Le système d'utilisation de la chaleur résiduelle s'arrête automatiquement.

Activation et désactivation de l'ionisation

L'ionisation améliore la qualité de l'air intérieur. L'ionisation de l'air intérieur ne dégage pas d'odeur caractéristique.

- ▶ Affichez le menu de climatisation (→ page 157).
- ▶ Sélectionnez **Qualité de l'air**.
- ▶ Sélectionnez **IONISATION DE L'AIR**. En fonction de l'état précédent, la fonction est activée ou désactivée.

Parfumeur d'ambiance

Réglage du parfumeur d'ambiance

Conditions requises

- La climatisation automatique est en marche.
- La boîte à gants est fermée.

Le parfumeur d'ambiance diffuse une odeur agréable dans l'habitacle à partir d'un flacon logé dans la boîte à gants.

- ▶ Affichez le menu de climatisation (→ page 157).
- ▶ Sélectionnez **Qualité de l'air**.
- ▶ Sélectionnez **DIFFUSEUR PARFUM**. Le parfumeur d'ambiance se met en marche avec l'intensité maximale.
- ▶ Appuyez autant de fois qu'il est nécessaire pour atteindre l'intensité souhaitée.
- ① L'intensité change dans l'ordre suivant: Elevée - Moyenne - Faible - Arrêt.

Insertion ou retrait du flacon du parfumeur d'ambiance

⚠ ATTENTION Risque de blessure en cas de contact avec du liquide parfumé

Si des enfants ouvrent le flacon, le liquide parfumé risque d'entrer en contact avec leurs yeux ou ils risquent de l'avaler.

- ▶ Ne laissez pas des enfants sans surveillance à l'intérieur du véhicule.
- ▶ Si du liquide parfumé a été avalé, consultez immédiatement un médecin.
- ▶ Si du liquide parfumé est entré en contact avec les yeux, rincez-les à l'eau claire.
- ▶ Si les troubles persistent, consultez un médecin.



PROTECTION DE L'ENVIRONNEMENT Dommages écologiques dus à une élimination incorrecte de flacons pleins



Les flacons pleins ne doivent pas être éliminés avec les ordures ménagères.



Déposez les flacons pleins dans un centre de collecte pour substances nocives.

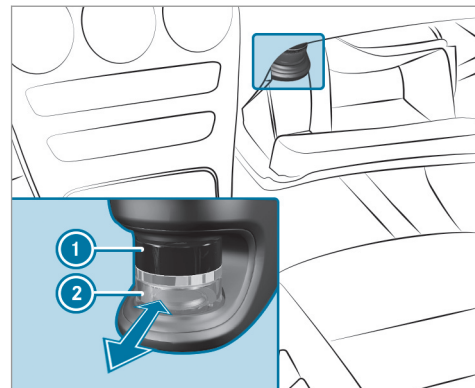

▶ **Insertion** : poussez le flacon ② dans le support jusqu'en butée.

▶ **Retrait** : retirez le flacon ②.

Si vous n'utilisez pas les parfums d'ambiance d'origine Mercedes-Benz, tenez compte des consignes de sécurité figurant sur l'emballage du liquide parfumé.

Une fois le liquide parfumé épuisé, ne remplissez pas de nouveau le flacon original Mercedes-Benz de parfum d'ambiance, mais éliminez-le.

Flacon à recharger

- ▶ Dévissez le bouchon ① du flacon ② vide.
- ▶ Remplissez le flacon ② avec 0,5 fl. oz. (15 ml) maximum.
- ▶ Vissez le bouchon ① sur le flacon ②.

Remplissez toujours le flacon vide à recharger avec le même parfum. Tenez également compte de la feuille d'information séparée jointe au flacon.

Buses de ventilation

Réglage des buses de ventilation avant

⚠ ATTENTION - Risque de brûlure ou d'engèleure dû à une distance trop faible par rapport aux buses de ventilation

L'air sortant des buses de ventilation peut être très chaud ou très froid.

A proximité immédiate des buses de ventilation, vous risquez des brûlures ou des engelures.

- ▶ Veillez toujours à ce que tous les occupants du véhicule se tiennent à une distance suffisante des buses de ventilation.
- ▶ Si nécessaire, dirigez le flux d'air vers une autre zone de l'habitacle.

Afin de garantir l'arrivée d'air frais dans l'habitacle par les buses de ventilation, tenez compte des remarques suivantes:

- Veillez à ce que les buses et les grilles d'aération de l'habitacle soient toujours dégagées.
- Veillez à ce qu'aucun dépôt ne se forme sur l'ouïe d'entrée d'air (→ page 472).

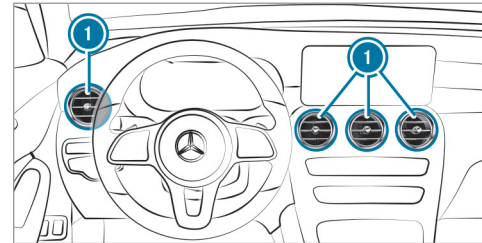

- ▶ **Ouverture et fermeture** : saisissez la buse de ventilation ① par la partie centrale et tournez-la vers la gauche (ouverture) ou la droite (fermeture) jusqu'en butée.
- ▶ **Réglage de la direction du flux d'air** : saisissez la buse de ventilation ① par la partie centrale et orientez-la vers le haut, le bas, la gauche ou la droite.

Réglage des buses de ventilation arrière

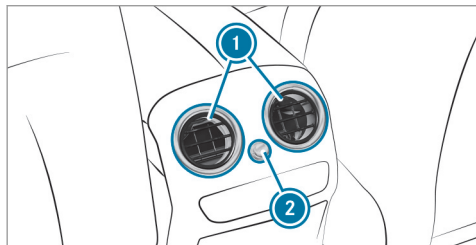

- ▶ **Ouverture et fermeture** : tournez la molette de réglage ② vers la droite ou vers la gauche jusqu'en butée.
- ▶ **Réglage de la direction du flux d'air** : saisissez la buse de ventilation ① par la partie centrale et orientez-la vers le haut, le bas, la gauche ou la droite.

Conduite

Remarques relatives aux véhicules Mercedes-AMG

Tenez compte des remarques sur les thèmes suivants qui figurent dans la notice d'utilisation complémentaire, sinon, vous risquez de ne pas être averti des dangers qui pourraient se présenter:

- RACE START
- RIDE CONTROL AMG
- Programmes de conduite (contacteur DYNAMIC SELECT)
- Fonctions de l'ESP®

Etablissement de l'alimentation en tension ou mise du contact sans démarrer le moteur

⚠ DANGER Danger de mort dû aux gaz d'échappement

Les moteurs thermiques dégagent des gaz d'échappement toxiques, tels que du mono-

xyde de carbone. L'inhalation de ces gaz d'échappement est nocive et entraîne une intoxication.

- ▶ Ne laissez jamais tourner le moteur dans un local fermé ne disposant pas d'une ventilation suffisante.

⚠ ATTENTION Risque d'incendie en présence de matériaux inflammables sur le système d'échappement

Les matériaux inflammables qui se sont déposés en raison des conditions environnementales ou qui ont été déposés par des animaux peuvent s'enflammer au contact des parties brûlantes du moteur ou du système d'échappement.

- ▶ Par conséquent, contrôlez régulièrement qu'aucun corps étranger inflammable ne se trouve dans le compartiment moteur ou sur le système d'échappement.

⚠ ATTENTION Risque d'accident et de blessure si des enfants sont laissés sans surveillance à l'intérieur du véhicule

Si vous laissez des enfants sans surveillance à l'intérieur du véhicule, ils pourraient notamment

- ouvrir les portes et mettre en danger d'autres personnes ou usagers
- descendre du véhicule et se faire renverser
- utiliser les équipements du véhicule avec lesquels ils pourraient, par exemple, se coincer

En outre, les enfants peuvent mettre le véhicule en mouvement, par exemple en

- desserrant le frein de stationnement
- changeant la position de la boîte de vitesses
- démarrant le véhicule

- ▶ Ne laissez jamais des enfants sans surveillance à l'intérieur du véhicule.

- ▶ Lorsque vous quittez le véhicule, prenez toujours la clé avec vous et verrouillez le véhicule.
- ▶ Conservez la clé hors de portée des enfants.

Conditions requises

- La clé doit se trouver à l'intérieur du véhicule et la pile de la clé ne doit pas être déchargée.
- Vous n'appuyez pas sur la pédale de frein.

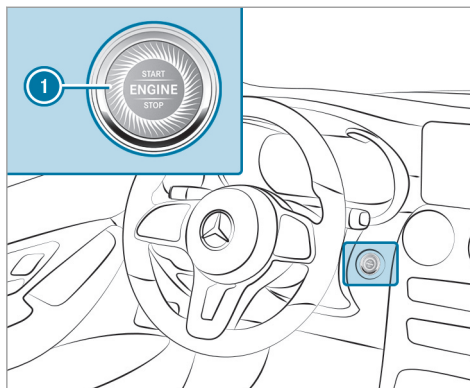

- ▶ **Etablissement de l'alimentation en tension** : appuyez 1 fois sur la touche ①. Vous pouvez alors mettre les essuie-glaces en marche, par exemple.

L'alimentation en tension est à nouveau coupée lorsque les conditions suivantes sont remplies:

- Vous ouvrez la porte conducteur.
- Vous appuyez encore 2 fois sur la touche ①.

- ▶ **Mise du contact** : appuyez 2 fois sur la touche ①. Les voyants du combiné d'instruments s'allument.

Le contact est à nouveau coupé lorsque l'une des conditions suivantes est remplie:

- Vous ne démarrez pas le véhicule dans les 15 minutes qui suivent.
- La boîte de vitesses se trouve en position **P** ou le frein de stationnement électrique est serré.
- Vous appuyez 1 fois sur la touche ①.

Démarrage du véhicule

Démarrage du véhicule avec la touche Start/Stop

Conditions requises

- La clé doit se trouver à l'intérieur du véhicule et la pile de la clé ne doit pas être déchargée.
- ▶ Mettez la boîte de vitesses sur **P** ou **N**.

- ▶ Appuyez sur la pédale de frein et appuyez 1 fois sur la touche ❶.
- ▶ Si le véhicule ne démarre pas: arrêtez les consommateurs qui ne sont pas indispensables et appuyez 1 fois sur la touche ❶.
- ▶ Si le véhicule ne démarre toujours pas et que le message **Déposer la clé à l'endroit prévu à cet effet cf. notice d'utilisation** apparaît sur l'écran multifonction: démarrez le véhicule en mode fonctionnement de secours.

Pour arrêter le moteur pendant la marche, appuyez pendant 3 secondes environ sur la touche ❶ ou 3 fois sur la touche ❶ en l'espace de 3 secondes. Respectez impérativement les consignes de sécurité qui figurent sous «Remarques relatives à la conduite».

Démarrage du véhicule avec la clé déposée dans le vide-poches (mode fonctionnement de secours)

Si le véhicule ne démarre pas et que le message **Déposer la clé à l'endroit prévu à cet effet cf. notice d'utilisation** apparaît sur l'écran multifonction, vous pouvez démarrer le véhicule en mode fonctionnement de secours.

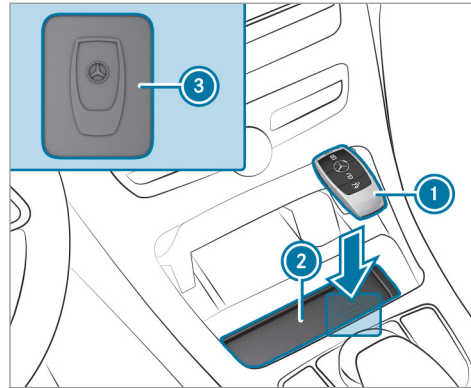

- ▶ Assurez-vous que le vide-poches ❷ est vide.
 - ▶ Enlevez la clé ❶ du trousseau.
 - ▶ Rangez la clé ❶ sur le symbole ❸ dans le vide-poches ❷.
- Le véhicule démarre après un court instant.
- Si vous enlevez la clé ❶ du vide-poches ❷, le moteur continue de tourner. Pour que le véhicule puisse à chaque fois démarrer, la clé ❶ doit toutefois se trouver pendant tout le

trajet sur le symbole ❸ dans le vide-poches ❷.

- ▶ Faites contrôler la clé ❶ par un atelier qualifié.

Si le véhicule ne démarre pas:

- ▶ Laissez la clé ❶ dans le vide-poches ❷.
 - ▶ Appuyez sur la pédale de frein et démarrez le véhicule avec la touche Start/Stop.
- ❶ Vous pouvez aussi établir l'alimentation en tension ou mettre le contact avec la touche Start/Stop.

Démarrage du véhicule par l'intermédiaire des services Remote Online

Refroidissement ou réchauffement de l'habitacle avant le départ

- ❶ Cette fonction n'est pas disponible dans tous les pays.

Le dernier réglage de la climatisation sélectionné est activé lorsque vous démarrez le véhicule avec votre smartphone.

Avant le démarrage, assurez-vous que les points suivants sont respectés:

- Les dispositions légales en vigueur à l'endroit où est garé votre véhicule autorisent le démarrage du véhicule avec un smartphone.
- Le démarrage et le fonctionnement du véhicule sont sans danger à l'endroit où est garé votre véhicule.
- Le réservoir de carburant est suffisamment rempli.
- La batterie de démarrage est suffisamment chargée.

i Vous pouvez également régler la température avec votre smartphone. Vous trouverez des informations sur Mercedes me connect et d'autres services sur <http://www.mercedes.me>
Cette fonction n'est pas disponible sur tous les modèles.

Charge de la batterie du véhicule avant le départ

i Cette fonction n'est pas disponible dans tous les pays.

Lorsque la batterie du véhicule est déchargée, un message apparaît sur votre smartphone. Vous pouvez alors démarrer le véhicule avec le smartphone afin de charger la batterie. Le véhicule est à nouveau arrêté automatiquement au bout de 10 minutes.

Avant le démarrage, assurez-vous que les points suivants sont respectés:

- Les dispositions légales en vigueur à l'endroit où est garé votre véhicule autorisent le démarrage du véhicule avec un smartphone.
- Le démarrage et le fonctionnement du véhicule sont sans danger à l'endroit où est garé votre véhicule.
- Le réservoir de carburant est suffisamment rempli.

Démarrage du véhicule (Remote Online)

⚠ ATTENTION Risque de pincement ou de coincement en cas de démarrage intempestif du moteur

Si le moteur démarre de manière intempestive lors des travaux de maintenance ou de

réparation, vous risquez de vous pincer ou de vous coincer.

► Pour éviter que le moteur ne démarre de manière intempestive, neutralisez-le toujours avant de procéder à des travaux de maintenance ou de réparation.

Conditions requises

- La boîte de vitesses se trouve en position parking **P**.
- L'alarme antivol et antieffraction n'est pas activée.
- L'alarme panique n'est pas activée.
- Les feux de détresse sont éteints.
- Le capot moteur est fermé.
- Les portes sont fermées et verrouillées.
- Les vitres et le toit ouvrant sont fermés.

► Démarrez le véhicule avec le smartphone. Le moteur tourne pendant 10 minutes après le démarrage du véhicule.

Vous pouvez effectuer au maximum 2 tentatives de démarrage successives. Vous devez démarrer

1 fois le véhicule avec la clé avant de le démarrer de nouveau avec le smartphone. Vous pouvez arrêter le véhicule à tout moment.

i Vous trouverez de plus amples informations dans l'application smartphone dédiée.

Mesures à prendre pour empêcher le démarrage du véhicule avant l'exécution de travaux de maintenance ou de réparation:

- ▶ Allumez les feux de détresse.
ou
- ▶ Déverrouillez les portes.
ou
- ▶ Ouvrez une vitre latérale ou le toit ouvrant.

Remarques relatives au rodage

Véhicules Mercedes-AMG : tenez compte des remarques qui figurent dans la notice d'utilisation complémentaire. Sinon, vous risquez de ne pas être averti des dangers qui pourraient se présenter.

Parcourez les 1 000 premiers miles (1 500 premiers km) en ménageant le moteur:

- Faites varier la vitesse et le régime moteur.
- Sélectionnez le programme de conduite **C** ou **E**.
- Engagez le rapport immédiatement supérieur au plus tard lorsque l'aiguille du compte-tours se situe entre les $\frac{2}{3}$ et la zone rouge.
- Ne descendez pas les rapports manuellement pour freiner le véhicule.
- Évitez de solliciter trop fortement le moteur, en roulant à pleins gaz par exemple.
- N'enfoncez pas la pédale d'accélérateur au-delà du point de résistance (kickdown).
- Au bout de 1 000 miles (1 500 km), roulez progressivement à pleine vitesse et à des régimes plus élevés.

Cela vaut également lorsque le moteur ou des éléments de la chaîne cinématique ont été remplacés.

Tenez également compte des consignes de rodage complémentaires suivantes:

- Les capteurs de certains systèmes d'aide à la conduite et systèmes de sécurité active se réinitialisent automatiquement après une certaine distance parcourue (suite à la livraison du véhicule ou à une réparation). Les systèmes n'atteignent leur efficacité maximale qu'une fois le cycle d'initialisation achevé.
- Des garnitures de frein, des disques de frein et des pneus neufs ou de rechange ne permettent d'obtenir un effet de freinage ainsi qu'une adhérence à la chaussée optimaux qu'après plusieurs centaines de kilomètres. Vous devez donc compenser l'effet de freinage réduit par une pression accrue sur la pédale de frein.

Remarques relatives à la conduite

⚠ ATTENTION Risque d'accident dû à des objets se trouvant sur le plancher côté conducteur

Les objets éventuellement posés sur le plancher côté conducteur risquent d'entraver la course de la pédale ou de bloquer une pédale si celle-ci est enfoncée.

Cela compromet la sécurité de fonctionnement et la sécurité routière du véhicule.

- ▶ Rangez tous les objets en lieu sûr dans le véhicule afin d'éviter qu'ils ne se retrouvent sur le plancher côté conducteur.
- ▶ Fixez toujours les tapis de sol conformément aux prescriptions afin de ne pas entraver la course des pédales.
- ▶ N'utilisez pas de tapis de sol non fixés et ne superposez pas plusieurs tapis de sol.

⚠ ATTENTION Risque d'accident dû au port de chaussures inadaptées

L'actionnement des pédales peut être compromis par le port de chaussures inadaptées, par exemple des

- chaussures à semelles compensées
- chaussures à talons hauts
- pantoufles

▶ Lorsque vous conduisez, portez toujours des chaussures adaptées afin de pouvoir actionner les pédales en toute sécurité.

⚠ ATTENTION Risque d'accident en cas de coupure du contact pendant la marche

Si vous coupez le contact pendant la marche, certaines fonctions importantes pour la sécurité sont limitées ou ne sont plus disponibles. Cela peut, par exemple, concerner la direction assistée et l'amplification de la force de freinage.

Vous devez alors fournir un effort beaucoup plus important pour diriger et freiner le véhicule.

▶ Ne coupez pas le contact pendant la marche.

⚠ DANGER Danger de mort dû aux gaz d'échappement

Les moteurs thermiques dégagent des gaz d'échappement toxiques, tels que du monoxyde de carbone. L'inhalation de ces gaz d'échappement est nocive et entraîne une intoxication.

▶ Ne laissez jamais tourner le moteur dans un local fermé ne disposant pas d'une ventilation suffisante.

⚠ ATTENTION Risque de dérapage et d'accident en cas de passage à un rapport inférieur sur chaussée glissante

Si vous rétrogradez alors que vous roulez sur une chaussée glissante pour augmenter l'ef-

fet de freinage du moteur, les roues motrices peuvent perdre leur adhérence.

- ▶ Sur chaussée glissante, ne rétrogradez pas pour augmenter l'effet de freinage du moteur.

▲ DANGER Danger de mort dû aux gaz d'échappement toxiques

Si le tube de sortie d'échappement est bouché ou qu'une aération suffisante n'est plus possible, des gaz d'échappement toxiques, en particulier du monoxyde de carbone, peuvent pénétrer à l'intérieur du véhicule. C'est le cas, par exemple, si le véhicule reste bloqué dans la neige.

- ▶ Lorsque le moteur tourne ou que le chauffage autonome est en marche, veillez à ce que le tube de sortie d'échappement et la zone autour du véhicule soient débarrassés de tout dépôt de neige.

- ▶ Afin de garantir une arrivée d'air frais suffisante, ouvrez une vitre du côté du véhicule opposé au vent.

▲ ATTENTION Risque d'accident et de blessure dû à la consommation d'alcool et de drogues au volant

Il est extrêmement dangereux de prendre le volant après avoir consommé de l'alcool et/ou de la drogue. De petites quantités d'alcool ou de drogue suffisent pour modifier vos réflexes, votre perception et votre jugement.

La probabilité d'un accident grave, voire mortel, augmente considérablement lorsque vous conduisez après avoir bu de l'alcool ou pris de la drogue.

- ▶ Ne buvez pas d'alcool et ne prenez pas de drogue lorsque vous conduisez et ne laissez jamais le volant à quelqu'un qui a consommé de l'alcool ou de la drogue.

▲ ATTENTION Risque d'accident dû à une surchauffe du système de freinage

Si vous faites reposer votre pied sur la pédale de frein pendant la marche, le système de freinage peut surchauffer.

La distance de freinage s'allonge et le système de freinage peut même tomber en panne.

- ▶ N'utilisez jamais la pédale de frein comme repose-pieds.
- ▶ Pendant la marche, n'appuyez pas simultanément sur la pédale de frein et sur la pédale d'accélérateur.

! REMARQUE Usure des garnitures de frein dû à un actionnement permanent de la pédale de frein

- ▶ Lorsque vous conduisez, n'appuyez pas en permanence sur la pédale de frein.
- ▶ Afin d'exploiter l'effet de frein moteur, engagez à temps un rapport inférieur.

! **REMARQUE** Endommagement de la chaîne cinématique et du moteur au démarrage

- ▶ Ne faites pas chauffer le moteur à l'arrêt. Démarrez immédiatement.
- ▶ Évitez de rouler à régime élevé et à pleins gaz tant que le moteur n'a pas atteint sa température de service.

! **REMARQUE** Endommagement du catalyseur dû à du carburant non brûlé

Le moteur tourne irrégulièrement et a des ratés d'allumage.

Du carburant non brûlé peut parvenir au catalyseur.

- ▶ N'accélérez que faiblement.
- ▶ Faites immédiatement éliminer la cause du problème par un atelier qualifié.

Effet de freinage limité sur les routes salées:

- La distance de freinage risque de s'allonger considérablement ou le freinage peut s'effec-

tuer de manière unilatérale si une couche de sel s'est formée sur les disques et les garnitures de frein.

- Maintenez une distance de sécurité importante par rapport au véhicule qui vous précède.
- Pour éliminer une couche de sel,
- effectuez de temps à autre un freinage en tenant compte des conditions de circulation
 - appuyez prudemment sur la pédale de frein à la fin du trajet et au début du trajet suivant

Véhicules hybrides rechargeables : tenez compte des remarques qui figurent dans la notice d'utilisation complémentaire. Sinon, vous risquez de ne pas être averti des dangers qui pourraient se présenter.

Informations relatives à la conduite en tout-terrain

! **ATTENTION** Risque d'accident en cas de non respect de la ligne de la plus grande pente dans les déclivités

Lorsque vous franchissez une déclivité de biais ou effectuez un virage sur une déclivité, le véhicule risque de glisser latéralement, de se renverser et de se retourner.

- ▶ Franchissez toujours une déclivité selon la ligne de la plus grande pente (tout droit vers le haut ou vers le bas) et n'effectuez pas de virage.

! **ATTENTION** Risque d'incendie dû au contact de composants brûlants du système d'échappement avec des matières inflammables

Si des matières inflammables, telles que des feuilles, de l'herbe ou des branches, entrent en contact avec des pièces brûlantes du système d'échappement, elles peuvent s'enflammer.

- ▶ Lorsque vous roulez sur des routes non stabilisées ou en tout-terrain, contrôlez régulièrement le soubassement.
- ▶ Retirez en particulier les végétaux ou autres matières inflammables restés coincés.
- ▶ En cas de dommages, prenez immédiatement contact avec un atelier qualifié.

Lors de trajets en tout-terrain, certaines matières (sable, boue ou eau, par exemple), parfois mélangées à de l'huile, peuvent s'introduire dans les freins. Cela peut diminuer l'efficacité des freins, voire entraîner leur défaillance complète, par exemple en cas d'usure accrue. Le comportement au freinage est modifié en fonction des matières qui se sont introduites. Nettoyez les freins après un trajet en tout-terrain. Si vous constatez ensuite une baisse d'efficacité des freins ou si vous entendez un bruit de frottement, faites immédiatement contrôler le système de freinage par un atelier qualifié. Adaptez votre style de conduite au comportement au freinage modifié.

REMARQUE Endommagement dû au franchissement d'obstacles

Vous risquez d'endommager le véhicule si:

- Le véhicule touche le sol sur un bord de trottoir élevé ou sur des chemins non stabilisés.
 - Vous franchissez des obstacles à vive allure (trottoirs, ralentisseurs ou nids-de-poule, par exemple).
 - Des objets lourds heurtent le soubassement ou des éléments du train de roulement.
- ▶ Evitez les obstacles qui pourraient endommager le véhicule.
 - ▶ Lors de trajets en tout-terrain, contrôlez régulièrement l'état de votre véhicule.
 - ▶ Adaptez votre vitesse de conduite en fonction des conditions routières.
 - ▶ En cas de dommages, prenez immédiatement contact avec un atelier qualifié.



PROTECTION DE L'ENVIRONNEMENT Dégradation de l'environnement due au non-respect des panneaux d'interdiction

La protection de l'environnement est une priorité. Respectez la nature.

- ▶ Respectez impérativement les panneaux d'interdiction.



Contrôles à effectuer avant un trajet en tout-terrain

Contrôlez les points suivants avant un trajet en tout-terrain:

- Niveau de carburant
- Niveau d'huile moteur: faites l'appoint d'huile moteur jusqu'au repère maximum, afin de garantir une aptitude en côte optimale (→ page 468).
- Outillage de changement de roue et roue de secours
- Pneus et jantes

Conduite en tout-terrain

Lisez attentivement cette section avant d'utiliser le véhicule en tout-terrain. Commencez ensuite par vous exercer sur des terrains faciles.

- Tenez compte des remarques relatives à l'ABS tout-terrain (→ page 201).
- Avant d'aborder un trajet en tout-terrain, sélectionnez si nécessaire le programme de conduite  ou  (véhicules équipés du Pack Offroad) (→ page 179).
- Sélectionnez un niveau du véhicule adapté à la nature du terrain (→ page 235). Veillez à toujours disposer d'une garde au sol suffisante pour ne pas endommager le véhicule.
- Franchissez toujours les descentes et les talus avec le moteur en marche et un rapport engagé. Tenez compte des remarques relatives aux montées et descentes en tout-terrain.
- Ne vous engagez pas sur des terrains inconnus et non découverts, et restez sur les chemins balisés.
- Veillez à ce que les portes et les vitres soient toujours fermées pendant la marche.

- Désactivez l'assistant de régulation de distance DISTRONIC et le TEMPOMAT.
- Adaptez votre conduite à la nature du terrain.
- N'utilisez pas la fonction HOLD pour franchir de fortes déclivités (montées/descentes) sur sol glissant ou meuble.

Conduite sur sable

Pour rouler sur le sable, tenez également compte des remarques suivantes:

- Sélectionnez le programme de conduite .
- Sélectionnez un niveau surélevé.
- Engagez un rapport inférieur.
- Adoptez une allure soutenue pour vaincre la résistance au roulement, sinon le véhicule risque de s'enliser.
- Roulez si possible dans les traces laissées par les autres véhicules. Assurez-vous que les conditions suivantes sont réunies:
 - Les ornières ne sont pas trop profondes.
 - Le sable est suffisamment stable.

- La garde au sol du véhicule est suffisante.

Véhicules Mercedes-AMG : tenez compte des remarques qui figurent dans la notice d'utilisation complémentaire. Sinon, vous risquez de ne pas être averti des dangers qui pourraient se présenter.

Passage de gués

Pour passer un gué, tenez également compte des remarques suivantes:

- Roulez à 6 mph (10 km/h) maximum.
- Tenez compte de la profondeur de gué maximale autorisée (→ page 553).
- Arrêtez la climatisation automatique (→ page 157).
- Veillez à ce qu'aucune vague ne se forme à l'avant du véhicule.
- Ne vous arrêtez pas dans l'eau et n'arrêtez pas le moteur. Veillez à ce que la fonction Start/Stop ECO soit désactivée (→ page 174).



Trajets en montage

Pour les trajets en montagne, tenez également compte des remarques suivantes:

- Respectez les valeurs d'angle de franchissement et d'aptitude en côte maximale (→ page 553).
- Évitez les régimes moteur élevés.
- Exploitez le frein moteur lorsque vous roulez en descente.
- Dans les montées et descentes longues et à forte déclivité, engagez un rapport inférieur.
- Si nécessaire, activez le DSR avant de vous engager dans une descente (→ page 216).

Contrôles à effectuer après un trajet en tout-terrain

En tout-terrain, le véhicule est considérablement plus sollicité que sur une route normale. Contrôlez l'état de l'ensemble du véhicule après chaque trajet en tout-terrain pour constater la présence éventuelle de dommages et de corps étrangers. La présence de corps étrangers dans les roues ou dans la chaîne cinématique peut provoquer un déséquilibre des roues et par conséquent des vibrations.

- Lorsque le programme de conduite  ou  est sélectionné: sélectionnez le programme de conduite **E**, **I***, **S** ou **C**.
- Désactivez le DSR.
- Sélectionnez un niveau du véhicule plus bas, adapté aux conditions routières (niveau normal, par exemple).
- Après la traversée d'un terrain inondé, laissez les freins sécher.
- En bas d'une longue descente, testez l'efficacité du frein de service.
- Après un trajet en tout-terrain, nettoyez les composants suivants:
 - Numéro d'immatriculation
 - Blocs optiques avant et arrière
 - Roues, jantes et passages de roue
 - Soubassement
- Après un trajet sur sable, boue, eau ou graviers, contrôlez et nettoyez également les composants suivants:
 - Garnitures de frein et disques de frein

- Pneus et jantes
- Articulations d'essieu

Fonction Start/Stop ECO

Mode de fonctionnement de la fonction Start/Stop ECO

Lorsque toutes les conditions nécessaires côté véhicule à l'arrêt automatique du moteur sont remplies, le moteur est arrêté automatiquement dans les situations suivantes:



- Vous arrêtez le véhicule en position **D** ou **N**.

Lorsque vous activez la fonction HOLD alors que la boîte de vitesses se trouve sur **D** ou **N**, le moteur est également arrêté automatiquement dans les situations suivantes:



- Vous vous arrêtez derrière un véhicule qui démarre.
- Vous vous arrêtez à un panneau stop sans qu'un véhicule vous précède.
- Vous tournez fortement le volant alors que vous roulez à faible vitesse.

- i Lorsque la boîte de vitesses se trouve sur **R**, le moteur n'est pas arrêté automatiquement bien que la fonction HOLD soit activée.



Le moteur redémarre automatiquement dans les cas suivants:

- Vous relâchez la pédale de frein alors que la boîte de vitesses est en position **D** et que la fonction HOLD n'est pas activée.
- Vous engagez la position **D** ou **R** de la boîte de vitesses.
- Vous activez le programme de conduite **S***,  ou  (véhicules équipés du Pack Offroad).
- Vous appuyez sur la pédale d'accélérateur.
- Un démarrage automatique du moteur est nécessaire côté véhicule.

Indicateurs de la fonction Start/Stop ECO sur l'écran multifonction:

- Le symbole  (vert) apparaît lorsque le véhicule est à l'arrêt: le moteur a été arrêté par la fonction Start/Stop ECO.
- Le symbole  (orange) apparaît lorsque le véhicule est à l'arrêt: les conditions néces-

saires côté véhicule à l'arrêt du moteur ne sont pas toutes remplies.

- Ni le symbole  ni le symbole  n'apparaissent lorsque le véhicule est à l'arrêt: un facteur d'arrêt intelligent de la fonction Stop a été reconnu (un panneau stop, par exemple).
- Le symbole  **OFF** apparaît: la fonction Start/Stop ECO est désactivée ou un défaut est survenu.

- i Si le moteur est arrêté par la fonction Start/Stop ECO malgré le facteur d'arrêt intelligent de la fonction Stop, vous disposez des possibilités suivantes:

- Vous activez la fonction HOLD alors que la boîte de vitesses est en position **D** ou **N**.
- Vous engagez la position **P** de la boîte de vitesses.

Si le moteur a été arrêté par la fonction Start/Stop ECO et que vous quittez le véhicule, un signal d'alerte retentit et le moteur n'est pas redémarré. En outre, le message **Véhicule prêt à**

rouler Couper le contact avant de quitter le véhicule apparaît sur l'écran multifonction. Si vous ne coupez pas le contact, le contact se coupe automatiquement au bout de 3 minutes.

Désactivation et activation de la fonction Start/Stop ECO

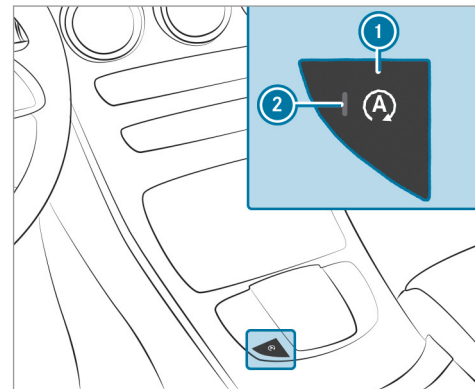

▶ Appuyez sur la touche ①.
Si le voyant ② s'allume, cela signifie que la fonction Start/Stop ECO est activée.

① En fonction du modèle et de l'équipement du véhicule, la touche peut également se trouver à un autre endroit sur la console centrale.

Fonctionnement de l'affichage ECO

L'affichage ECO évalue votre style de conduite sur l'ensemble du trajet, du début à la fin, et vous aide à adopter un style de conduite qui privilégie l'économie.

Vous pouvez influencer sur la consommation comme suit:

- Style de conduite prévoyant
- Sélectionnez le programme de conduite **E**.
- Tenez compte des recommandations de rapport.

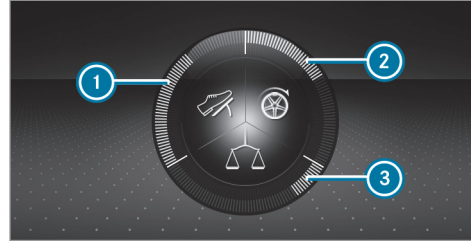

Le segment interne est allumé et le segment externe se remplit pour les styles de conduite suivants:

- ① Accélération modérée
- ② Légère décélération et relâchement de la pédale d'accélérateur
- ③ Vitesse régulière

Le segment interne n'est pas allumé et le segment externe se vide pour les styles de conduite suivants:

- ① Accélération sportive
- ② Freinages brutaux
- ③ Variations de vitesse

L'affichage ECO vous informe si vous avez adopté une conduite qui privilégie l'économie de carburant:

- Les trois segments externes sont entièrement remplis simultanément.
- L'affichage ECO s'allume.

L'autonomie supplémentaire que vous avez atteinte par votre style de conduite par rapport à un conducteur au style de conduite très sportif apparaît sous **dep. départ (+)**. Cette autonomie ne correspond pas à une économie de carburant constante.

Fonctionnement de l'assistant ECO

Véhicules avec réseau de bord 48 V (technologie EQ Boost) :

L'assistant ECO analyse des données concernant le trajet probable du véhicule. Le système peut ainsi aider à adapter de manière optimale le style de conduite au trajet ultérieur, à économiser du carburant et à récupérer de l'énergie. Lorsque le système a détecté un événement ultérieur, par exemple une limite de vitesse ou

un rond-point, celui-ci est affiché sur l'écran multifonction. Les symboles suivants peuvent être affichés :

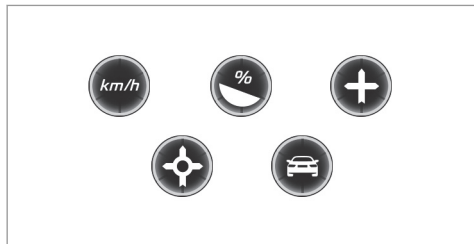

Exemples d'événement ultérieur

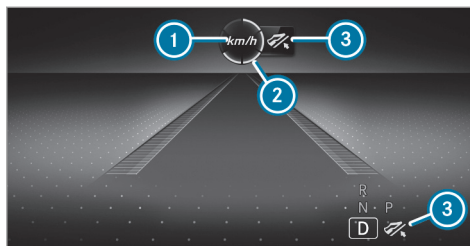

- ① Événement ultérieur
- ② Distance jusqu'à l'événement ultérieur
- ③ Invitation à lever le pied de la pédale d'accélérateur

Le nombre de segments ② affichés devant le véhicule varie en fonction de la distance le séparant de l'événement ultérieur :

- Peu de segments: l'événement ultérieur est proche.
- Beaucoup de segments: l'événement ultérieur est plus éloigné.

Dès que le véhicule se rapproche de l'événement, l'assistant ECO calcule, à partir de la dis-

tance, de la vitesse et de la déclivité, la vitesse optimale pour obtenir une économie de carburant et une récupération d'énergie maximales. Le message **Décélérer** ③ apparaît sur l'écran multifonction. Les premiers segments devant le véhicule se colorent en vert. Les autres segments restent blancs dans un premier temps. Si le conducteur lève le pied de la pédale d'accélérateur à temps, les autres segments de l'affichage se colorent en vert les uns après les autres, jusqu'à ce que l'événement affiché soit atteint. La chaîne cinématique est réglée sur l'économie de carburant maximale. La batterie est rechargée par la récupération d'énergie. La récupération d'énergie est adaptée au programme de conduite sélectionné.

Dès que l'événement est passé, il reste encore affiché un court instant. Si le conducteur ne réagit pas à la demande **Décélérer**, les segments restent blancs.

Si un véhicule précède l'événement, tous les segments s'affichent immédiatement en vert dès que le conducteur réagit à la demande **Décélérer**.

Lorsque l'assistant ECO est activé dans le programme de conduite [E], l'écran multifonction et l'affichage tête haute affichent à côté de la position de la boîte de vitesses [D] le symbole ③. Ce symbole ③ apparaît aussi lorsque le graphique du système d'aide n'est pas sélectionné.

Aucun affichage n'apparaît si le système ne régule pas en fonction de l'événement ultérieur. Le système est inactif.

L'assistant ECO est uniquement actif dans les programmes de conduite [E] et [C].

Limites système

L'assistant ECO peut travailler encore plus précisément en cas de guidage actif si le trajet est respecté. La fonction de base est également opérationnelle sans guidage actif. Il n'est pas possible de prévoir tous les avertissements et situations de circulation. La qualité dépend des cartes.

L'assistant ECO est uniquement un système d'aide. C'est le conducteur qui est responsable de la distance de sécurité à respecter, de la vitesse du véhicule et de l'opportunité de son

freinage. Le conducteur doit toujours être prêt à freiner, que le système régule ou non.

Le système peut être perturbé ou ne pas fonctionner dans les situations suivantes:

- lorsque les conditions de visibilité sont mauvaises (en cas d'éclairage insuffisant de la chaussée, de fortes alternances d'ombre et de lumière, de pluie, de chutes de neige, de brouillard ou d'embruns, par exemple)
- en cas d'éblouissement par les véhicules qui arrivent en sens inverse, par le soleil ou par des reflets, par exemple
- lorsque le pare-brise est encrassé dans la zone de la caméra multifonction ou que la caméra est couverte de buée, endommagée ou recouverte
- lorsque les panneaux de signalisation sont difficiles à détecter (encrassement, masquage, neige ou éclairage insuffisant, par exemple)
- lorsque les informations sur la carte numérique du système de navigation sont erronées ou non actuelles

- en cas de signalisation ambiguë (panneaux de signalisation de chantiers ou voies voisines, par exemple)

Affichage de l'assistant ECO

Ordinateur de bord:







Contacteur DYNAMIC SELECT

Fonctionnement du contacteur DYNAMIC SELECT



Véhicules hybrides rechargeables : tenez compte des remarques qui figurent dans la notice d'utilisation complémentaire. Sinon, vous risquez de ne pas être averti des dangers qui pourraient se présenter.

Véhicules Mercedes-AMG : tenez compte des remarques qui figurent dans la notice d'utilisation complémentaire. Sinon, vous risquez de ne pas être averti des dangers qui pourraient se présenter.

Le contacteur DYNAMIC SELECT vous permet de commuter entre les programmes de conduite suivants:

-  **(Individual)** : réglages personnalisés
-  **(Sport +)** : conduite particulièrement sportive
-  **(Sport)** : conduite sportive
-  **(Comfort)** : conduite confortable et économique
-  **(Eco)** : conduite particulièrement économique

Véhicules équipés du Pack Offroad:

-  **(Offroad)** : conduite sur terrain peu accidenté
-  **(Offroad +)** : conduite en terrain difficile

-  Le programme de conduite sélectionné apparaît sur l'écran multifonction de l'ordinateur de bord.

Les systèmes suivants modifient vos caractéristiques en fonction du programme de conduite:

- Entraînement

- Gestion moteur et gestion de la boîte de vitesses
- Assistant de régulation de distance DISTRONIC actif
- ESP®
- **Véhicules équipés de la suspension AIR BODY CONTROL ou DYNAMIC BODY CONTROL** : train de roulement
- Assistance de direction

Informations relatives à l'affichage de charge sur le toit

Certains programmes de conduite et réglages de l'ESP® ne conviennent pas pour le transport d'une charge sur le toit.

Lors du réglage ou de la sélection de ces programmes de conduite, le symbole barré d'un véhicule avec une charge sur le toit est affiché à titre d'alerte. Lorsque ce symbole est affiché, le programme de conduite sélectionné n'est pas adapté pour une utilisation avec une charge sur le toit.

Les programmes de conduite suivants sont concernés:

- Programme de conduite **Sport**
- Programme de conduite **Individual** avec le réglage ESP® Sport

 Le symbole est également affiché dans les situations suivantes:

- dans les thèmes, si un programme de conduite correspondant est mémorisé
Pour de plus amples informations sur les thèmes, voir (→ page 331).
- dans l'affichage de rétablissement, si le dernier programme de conduite activé ne convient pas pour le transport d'une charge sur le toit
Pour de plus amples informations sur l'affichage de rétablissement, voir (→ page 179).

Sélection du programme de conduite

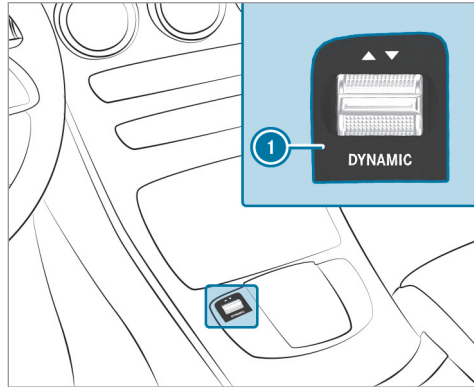

- ▶ Actionnez le contacteur DYNAMIC SELECT  vers l'avant ou vers l'arrière. Le programme de conduite sélectionné apparaît sur l'écran multifonction.

Configuration de DYNAMIC SELECT (système multimédia)

Système multimédia:

- ↳  ▶ Réglages ▶ Véhicule
- ▶▶ DYNAMIC SELECT

Réglage du programme de conduite I

- ▶ Sélectionnez **Config. "Individual"**.
- ▶ Sélectionnez une catégorie et réglez-la.

Activation et désactivation de l'affichage de rétablissement

- ▶ Activez ou désactivez **Demande au démarr..**

Fonction activée : un message vous demande si vous souhaitez rétablir le dernier programme de conduite au prochain démarrage du véhicule. Si la fonction Start/Stop ECO était désactivée, un message supplémentaire vous demande si la fonction doit rester désactivée.

-  La demande de confirmation apparaît uniquement si les derniers réglages activés diffèrent des réglages standard.

Fonction désactivée : le programme de conduite  est automatiquement réglé au prochain démarrage du véhicule. La fonction Start/Stop ECO est automatiquement activée.

-  Cette fonction doit être activée séparément pour chaque profil utilisateur. Le programme de conduite et le réglage Start/Stop ECO du dernier trajet sont mémorisés pour chaque profil utilisateur uniquement si cette fonction est activée.

Affichage des données du véhicule

Système multimédia:

- ↳  ▶ Infos

- ▶ Sélectionnez **Véhicule**.
Les données du véhicule sont affichées.

Affichage des données du moteur

Système multimédia:

- ↳  ▶ Infos

- ▶ Sélectionnez **Moteur**.
Les données du moteur sont affichées.

-  Les valeurs de la puissance du moteur et du couple moteur peuvent différer des valeurs nominales.

Les variables sont, par exemple:

- Niveau de la mer
- Qualité du carburant
- Température extérieure

Affichage de la consommation

Système multimédia:



-  Sélectionnez [Consommation](#).
Les valeurs de consommation actuelles et moyennes sont affichées.

Boîte automatique

Levier sélecteur DIRECT SELECT

Fonctionnement du levier sélecteur DIRECT SELECT

-  **ATTENTION** Risque d'accident en cas de passage de rapport inapproprié

Si le régime moteur est supérieur au régime de ralenti et que vous mettez alors la boîte de vitesses sur la position **D** ou **R**, le véhicule peut accélérer brutalement.

-  Lors du passage de la boîte de vitesses sur la position **D** ou **R**, appuyez toujours fermement sur la pédale de frein et n'appuyez pas simultanément sur la pédale d'accélérateur.

-  **ATTENTION** Risque d'accident et de blessure si des enfants sont laissés sans surveillance à l'intérieur du véhicule

Si vous laissez des enfants sans surveillance à l'intérieur du véhicule, ils pourraient notamment

- ouvrir les portes et mettre en danger d'autres personnes ou usagers
- descendre du véhicule et se faire renverser
- utiliser les équipements du véhicule avec lesquels ils pourraient, par exemple, se coincer

En outre, les enfants peuvent mettre le véhicule en mouvement, par exemple en

- desserrant le frein de stationnement
- changeant la position de la boîte de vitesses
- démarrant le véhicule

-  Ne laissez jamais des enfants sans surveillance à l'intérieur du véhicule.

- ▶ Lorsque vous quittez le véhicule, prenez toujours la clé avec vous et verrouillez le véhicule.
- ▶ Conservez la clé hors de portée des enfants.

Mettez la boîte de vitesses sur une autre position à l'aide du levier sélecteur DIRECT SELECT. La position actuelle de la boîte de vitesses apparaît sur l'écran multifonction.

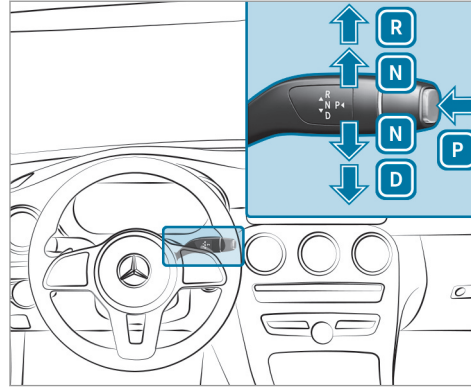

- P** Position parking
- R** Marche arrière
- N** Point mort
- D** Position de marche

Engagement de la marche arrière R

- ▶ Appuyez sur la pédale de frein et actionnez le levier sélecteur DIRECT SELECT vers le haut au-delà du 1er point de résistance. L'affichage de la position de la boîte de vitesses sur l'écran multifonction indique **R**.

Passage au point mort N

- ▶ Appuyez sur la pédale de frein et actionnez le levier sélecteur DIRECT SELECT vers le haut ou vers le bas jusqu'au 1er point de résistance. L'affichage de la position de la boîte de vitesses sur l'écran multifonction indique **N**.

Lorsque vous relâchez ensuite la pédale de frein, vous pouvez déplacer le véhicule, par exemple le pousser ou le remorquer.

Si la boîte automatique doit être maintenue au point mort **N, même lorsque le contact est coupé, procédez comme suit:**

- ▶ Démarrez le véhicule.
- ▶ Appuyez sur la pédale de frein et mettez la boîte de vitesses au point mort **N**.
- ▶ Relâchez la pédale de frein.

- ▶ Coupez le contact.
- ① Si vous quittez le véhicule et laissez la clé dans ce dernier, la boîte automatique reste au point mort **[N]**.

Passage dans la position parking P

- ▶ Tenez compte des remarques relatives à l'arrêt du véhicule (→ page 188).
- ▶ Appuyez sur la pédale de frein jusqu'à ce que le véhicule soit à l'arrêt complet.
- ▶ Une fois le véhicule à l'arrêt, appuyez sur la touche **[P]**.
La position parking est enclenchée lorsque l'affichage de la position de la boîte de vitesses indique **[P]** sur l'écran multifonction. Si l'affichage de la position de la boîte de vitesses **[P]** n'est pas affiché, immobilisez le véhicule pour qu'il ne puisse pas se mettre à rouler.

La boîte automatique passe automatiquement dans la position parking **[P]** si l'une des conditions suivantes est remplie:

- Vous coupez le contact lorsque le véhicule est immobilisé alors que la boîte de vitesses se trouve sur la position **[D]** ou **[R]**.
- Vous ouvrez la porte conducteur alors que le véhicule est immobilisé ou que vous roulez à très faible vitesse et que la boîte de vitesses se trouve sur la position **[D]** ou **[R]**.

- ① Pour effectuer des manœuvres alors que la porte conducteur est ouverte, ouvrez la porte conducteur alors que le véhicule est immobilisé et engagez de nouveau la position **[D]** ou **[R]** de la boîte de vitesses.

Engagement de la position de marche D

- ▶ Appuyez sur la pédale de frein et actionnez le levier sélecteur DIRECT SELECT vers le bas au-delà du 1er point de résistance. L'affichage de la position de la boîte de vitesses sur l'écran multifonction indique **[D]**.

Lorsque la boîte automatique se trouve sur la position **[D]**, elle engage automatiquement les rapports. Cela dépend

- du programme de conduite sélectionné
- de la position de la pédale d'accélérateur
- de la vitesse du véhicule

Changement de rapport manuel

⚠ ATTENTION Risque de dérapage et d'accident en cas de passage à un rapport inférieur sur chaussée glissante

Si vous rétrogradez alors que vous roulez sur une chaussée glissante pour augmenter l'effet de freinage du moteur, les roues motrices peuvent perdre leur adhérence.

- ▶ Sur chaussée glissante, ne rétrogradez pas pour augmenter l'effet de freinage du moteur.

Réglage permanent

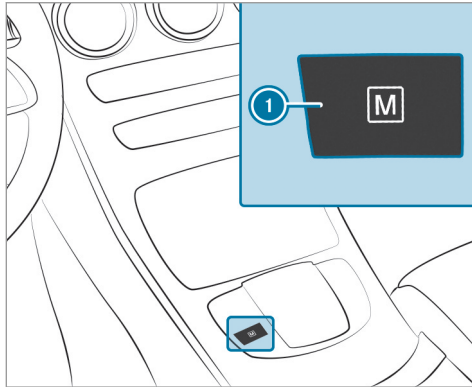

- **Activation et désactivation :** appuyez sur la touche ①. Le changement de rapport manuel est activé: le rapport actuel et la position de la boîte de vitesses **M** s'affichent sur l'écran multifonction.

Le changement de rapport manuel est désactivé: la position de la boîte de vitesses **D** s'affiche sur l'écran multifonction.

Réglage temporaire

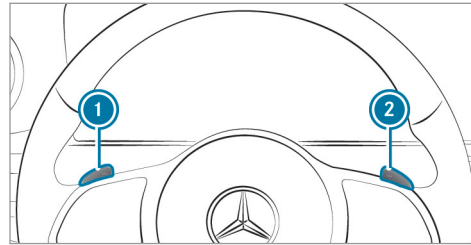

- **Activation :** tirez la palette de changement de rapport au volant ① ou ②. Le changement de rapport manuel est momentanément activé. Le rapport actuel et la position de la boîte de vitesses **M** s'affichent sur l'écran multifonction.

- **Désactivation :** tirez la palette de changement de rapport au volant ② et maintenez-la tirée. La position de la boîte de vitesses **D** apparaît sur l'écran multifonction.

❗ Pour changer vous-même de rapport en permanence avec le programme de conduite I en utilisant les palettes de changement de rapport au volant, sélectionnez le réglage **M** (manuel) pour la boîte de vitesses.

Changement de rapport

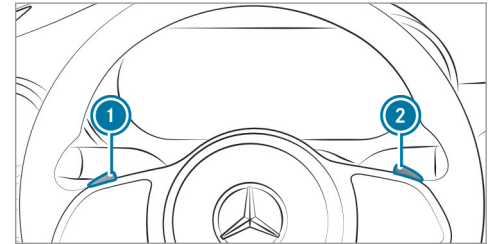

- **Montée des rapports :** tirez la palette de changement de rapport au volant ②.

► **Descente des rapports** : tirez la palette de changement de rapport au volant ①.

Véhicules hybrides rechargeables : tenez compte des remarques qui figurent dans la notice d'utilisation complémentaire. Sinon, vous risquez de ne pas être averti des dangers qui pourraient se présenter.

Véhicules Mercedes-AMG : tenez compte des remarques qui figurent dans la notice d'utilisation complémentaire. Sinon, vous risquez de ne pas être averti des dangers qui pourraient se présenter.

Recommandation de rapport

Véhicules Mercedes-AMG : tenez compte des remarques qui figurent dans la notice d'utilisation complémentaire. Sinon, vous risquez de ne pas être averti des dangers qui pourraient se présenter.

Les recommandations de rapport vous aident à adopter un style de conduite économisant du carburant.

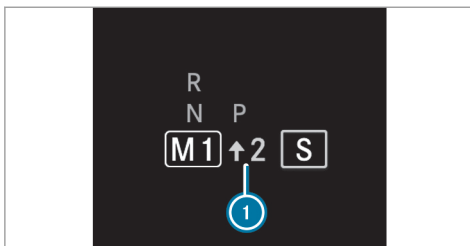

► Engagez le rapport indiqué lorsque la recommandation de rapport ① apparaît sur l'écran multifonction.

Utilisation du kickdown

Véhicules Mercedes-AMG : tenez compte des remarques qui figurent dans la notice d'utilisation complémentaire. Sinon, vous risquez de ne pas être averti des dangers qui pourraient se présenter.

► **Accélération maximale** : enfoncez la pédale d'accélérateur au-delà du point de résistance.

Pour éviter un surrégime du moteur, la boîte automatique engage le rapport immédiatement supérieur dès que le régime moteur maximal est atteint.

Fonctionnement du mode croisière

Véhicules hybrides rechargeables : tenez compte des remarques qui figurent dans la notice d'utilisation complémentaire. Sinon, vous risquez de ne pas être averti des dangers qui pourraient se présenter.

Véhicules Mercedes-AMG : tenez compte des remarques qui figurent dans la notice d'utilisation complémentaire. Sinon, vous risquez de ne pas être averti des dangers qui pourraient se présenter.

Lorsque vous adoptez un style de conduite prévoyant, le mode croisière vous aide à réduire la consommation de carburant.

Le mode croisière présente les caractéristiques suivantes:

- Le moteur thermique est désaccouplé de la chaîne cinématique et continue de tourner au ralenti.
- La position de la boîte de vitesses **D** apparaît en vert sur l'écran multifonction.
- **Véhicules avec réseau de bord 48 V (technologie EQ Boost)** : le moteur thermique est arrêté. Toutes les fonctions du véhicule restent activées.

Le mode croisière est activé lorsque les conditions suivantes sont remplies:

- Le programme de conduite **E** est sélectionné.
- La vitesse se situe dans une plage adaptée.
- Le tracé de la route est approprié (pas de montées ou de descentes à forte déclivité ni de virages serrés, par exemple).
- Aucune remorque n'est attelée ou aucun porte-vélo n'est fixé au dispositif d'attelage.
- La pédale d'accélérateur ou de frein n'est plus actionnée.

i Vous pouvez activer le mode croisière si, dans le programme de conduite **I**, vous avez sélectionné le réglage «Eco» pour l'entraînement.

Si l'une de ces conditions n'est plus remplie, le mode croisière se désactive à nouveau.

Les paramètres suivants peuvent aussi empêcher le fonctionnement du mode croisière:

- Montée
- Descente
- Température
- Altitude
- Vitesse
- Etat de fonctionnement du moteur
- Conditions de circulation

Fonctionnement de la transmission intégrale 4MATIC

La transmission intégrale 4MATIC permet d'entraîner les 4 roues si nécessaire. Conjointement avec l'ESP® et le 4ETS, la transmission 4MATIC améliore la motricité du véhicule lorsqu'une roue

motrice patine en raison de l'adhérence trop faible de la chaussée.

La transmission 4MATIC n'est pas en mesure de diminuer le risque d'accident résultant d'une conduite inadaptée ni d'annuler les lois de la physique. La transmission 4MATIC ne peut pas tenir compte des conditions routières et météorologiques ni des conditions de circulation. La transmission 4MATIC est uniquement un système d'aide. C'est vous qui êtes responsable, en particulier, de la distance de sécurité, de la vitesse du véhicule, de l'opportunité de son freinage et du maintien de la voie.

i Lorsque les conditions routières sont hivernales, vous ne pouvez exploiter au maximum les avantages de la transmission intégrale 4MATIC qu'avec des pneus hiver (pneus M+S) et, si nécessaire, des chaînes à neige.

Ravitaillement en carburant

Ravitaillement du véhicule

⚠ ATTENTION Risque d'incendie et d'explosion dû au carburant

Les carburants sont facilement inflammables.

- ▶ Evitez impérativement d'approcher un feu ou une flamme nue, de fumer ou de provoquer des étincelles.
- ▶ Avant et pendant le ravitaillement du véhicule, coupez le contact et, le cas échéant, arrêtez le chauffage autonome.

⚠ ATTENTION Risque de blessure en cas de contact avec des carburants

Les carburants sont toxiques et nocifs.

- ▶ Evitez impérativement que du carburant n'entre en contact avec la peau, les yeux ou les vêtements ou qu'il ne soit ingéré.

- ▶ N'inhalez pas les vapeurs de carburant.
- ▶ Conservez les carburants hors de portée des enfants.
- ▶ Maintenez les portes et les vitres fermées pendant le ravitaillement.

En cas de contact avec du carburant, tenez compte des remarques suivantes:

- ▶ En cas de contact avec la peau, rincez immédiatement les parties touchées par le carburant avec de l'eau et du savon.
- ▶ Si du carburant est entré en contact avec les yeux, rincez-les immédiatement et soigneusement à l'eau claire. Consultez immédiatement un médecin.
- ▶ En cas d'ingestion de carburant, consultez immédiatement un médecin. Ne provoquez pas de vomissements.
- ▶ Changez immédiatement de vêtements s'ils ont été souillés par du carburant.

⚠ ATTENTION Risque d'incendie et d'explosion dû à une charge électrostatique

Une charge électrostatique peut provoquer des étincelles et enflammer les vapeurs de carburant.

- ▶ Touchez la carrosserie métallique du véhicule avant d'ouvrir le bouchon du réservoir ou de toucher le pistolet. Cela permet d'éliminer toute charge électrostatique éventuelle.
- ▶ Ne remontez pas à bord du véhicule pendant le ravitaillement. Vous risquez de vous charger à nouveau en électricité statique.

! REMARQUE Dommages dus à l'utilisation du mauvais carburant

Véhicules équipés d'un moteur à essence:

De petites quantités du mauvais carburant suffisent pour endommager le système d'alimentation en carburant, le moteur et le système de dépollution.

- ▶ Les exigences RON se trouvent dans la trappe de réservoir.
- ▶ Utilisez exclusivement du supercarburant à faible teneur en soufre.

Ce carburant peut contenir jusqu'à 10 % d'éthanol. Votre véhicule est compatible avec le carburant E10.

Ne ravitaillez en aucun cas le véhicule avec les carburants suivants:

- Gazole
- Essence avec plus de 10 % en volume d'éthanol, comme l'E15, l'E85, l'E100
- Essence avec plus de 3 % en volume de méthanol, comme le M15, le M30, le M85, le M100
- Essence contenant des additifs métallifères

Si vous avez ravitaillé le véhicule par erreur avec un mauvais carburant:

- ▶ Ne mettez pas le contact.
- ▶ Prenez contact avec un atelier qualifié.

! **REMARQUE** Ne ravitaillez pas un véhicule équipé d'un moteur à essence avec du gazole.

Si vous avez ravitaillé le véhicule par erreur avec un mauvais carburant:

- Ne mettez pas le contact. Sinon, le carburant peut parvenir au moteur.

De petites quantités du mauvais carburant suffisent pour endommager le système d'alimentation en carburant et le moteur. Les frais de réparation sont élevés.

- ▶ Prenez contact avec un atelier qualifié.
- ▶ Faites vidanger entièrement le réservoir ainsi que les conduites de carburant.

! **REMARQUE** Dommages du système d'alimentation en carburant dus à un surremplissage du réservoir de carburant

- ▶ Remplissez le réservoir de carburant uniquement jusqu'à l'arrêt automatique du pistolet.

! **REMARQUE** Projections de carburant lors du retrait du pistolet

- ▶ Remplissez le réservoir de carburant uniquement jusqu'à l'arrêt automatique du pistolet.

Conditions requises

Véhicules hybrides rechargeables : dans le cas des véhicules équipés d'un moteur à essence, tenez compte des remarques qui figurent dans la notice d'utilisation complémentaire. Sinon, vous risquez de ne pas être averti des dangers qui pourraient se présenter.

- Le véhicule est déverrouillé (→ page 72).
- ⓘ Ne remontez pas à bord du véhicule pendant le ravitaillement. Vous risquez de vous charger à nouveau en électricité statique.

Tenez compte des remarques relatives aux ingrédients et lubrifiants (→ page 546).

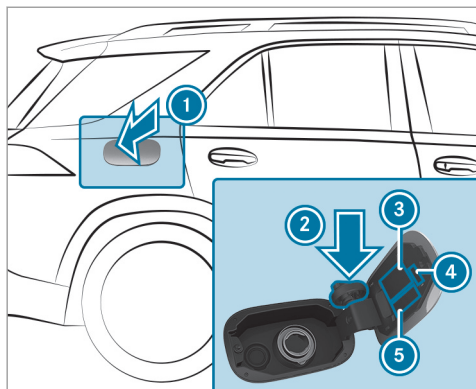

- ① Trappe de réservoir
 - ② Support du bouchon de réservoir
 - ③ Tableau de pression des pneus
 - ④ Code QR pour la fiche de désincarcération
 - ⑤ Type de carburant
- ▶ Appuyez sur la partie arrière de la trappe du réservoir ①.

- ▶ Tournez le bouchon du réservoir vers la gauche et enlevez-le.
- ▶ Placez le bouchon de réservoir sur le support ②.
- ▶ Introduisez la tubulure de remplissage du pistolet entièrement dans le réservoir, accrochez-la et faites le plein.
- ▶ Remplissez le réservoir de carburant uniquement jusqu'à l'arrêt automatique du pistolet.
- ▶ Mettez le bouchon de réservoir en place sur le réservoir, puis tournez-le vers la droite jusqu'à ce qu'il s'encliquette de manière audible.
- ▶ Fermez la trappe de réservoir.

Stationnement

Immobilisation du véhicule

⚠ ATTENTION Risque d'accident et de blessure si un véhicule qui n'est pas immobilisé correctement se met à rouler

Si le véhicule n'est pas suffisamment sécurisé lors de son immobilisation, il peut se mettre à rouler de manière incontrôlée même sur une route à légère déclivité.

- ▶ Assurez-vous comme suit que le véhicule à l'arrêt est toujours bien immobilisé de manière à ce qu'il ne puisse pas se mettre à rouler:
 - Dans les montées ou les descentes, braquez les roues avant du véhicule de façon à ce qu'il roule en direction du trottoir dans le cas où il se mettrait en mouvement.
 - Serrez le frein de stationnement.
 - Mettez la boîte de vitesses sur **P**.

⚠ ATTENTION Risque d'incendie en cas de contact avec des pièces brûlantes du système d'échappement

Si des matières inflammables (des feuilles, de l'herbe ou des branches, par exemple) entrent en contact avec des pièces brûlantes du système d'échappement ou le flux des gaz d'échappement, celles-ci risquent de s'enflammer.

- ▶ Garez le véhicule de manière à ce qu'aucune matière inflammable n'entre en contact avec des pièces brûlantes du véhicule.
- ▶ Ne stationnez pas le véhicule sur de l'herbe sèche ou dans un champ de blé moissonné.

⚠ ATTENTION Risque d'accident et de blessure si des enfants sont laissés sans surveillance à l'intérieur du véhicule

Si vous laissez des enfants sans surveillance à l'intérieur du véhicule, ils pourraient notamment

- ouvrir les portes et mettre en danger d'autres personnes ou usagers
- descendre du véhicule et se faire renverser
- utiliser les équipements du véhicule avec lesquels ils pourraient, par exemple, se coincer

En outre, les enfants peuvent mettre le véhicule en mouvement, par exemple en

- desserrant le frein de stationnement
- changeant la position de la boîte de vitesses
- démarrant le véhicule

▶ Ne laissez jamais des enfants sans surveillance à l'intérieur du véhicule.

- ▶ Lorsque vous quittez le véhicule, prenez toujours la clé avec vous et verrouillez le véhicule.
- ▶ Conservez la clé hors de portée des enfants.

! REMARQUE Endommagement du véhicule si celui-ci se met à rouler

- ▶ Immobilisez toujours le véhicule pour qu'il ne puisse pas se mettre à rouler.

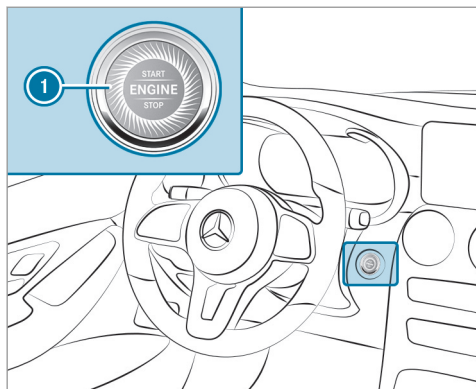

- ▶ Immobilisez le véhicule en actionnant la pédale de frein.
- ▶ Dans les montées ou les descentes, braquez les roues avant du véhicule de façon à ce qu'il roule en direction du trottoir dans le cas où il se mettrait en mouvement.
- ▶ Serrez le frein de stationnement électrique.

- ▶ Lorsque le véhicule est à l'arrêt et que la pédale de frein est enfoncée, mettez la boîte de vitesses en position **P** (→ page 182).
 - ▶ Arrêtez le moteur et coupez le contact en appuyant sur la touche ①.
 - ▶ Desserrez lentement le frein de service.
 - ▶ Descendez du véhicule et verrouillez-le.
- ① Si la porte conducteur est fermée, vous pouvez commander les vitres latérales et le toit ouvrant panoramique pendant encore 5 minutes après avoir arrêté le véhicule.

Commande d'ouverture de porte de garage

Programmation des touches de la commande d'ouverture de porte de garage

⚠ ATTENTION Risque de blessure lors de l'ouverture et de la fermeture d'une porte avec la commande d'ouverture de porte de garage

Lorsque vous commandez ou programmez la porte avec la commande d'ouverture de

porte de garage intégrée, les personnes qui se trouvent dans la zone de déplacement de la porte risquent d'être coincées ou heurtées par la porte.

- ▶ Lorsque vous utilisez la commande d'ouverture de porte de garage intégrée, assurez-vous toujours que personne ne se trouve dans la zone de déplacement de la porte.

N'utilisez la commande d'ouverture de porte de garage que pour commander les portes suivantes:

- Portes avec fonction d'arrêt d'urgence et d'inversion du mouvement
- Portes conformes aux normes de sécurité américaines actuellement en vigueur

Conditions requises

- Le véhicule est garé hors du garage ou en dehors de la zone de pivotement de la porte.
- Le moteur est arrêté.
- Le contact est mis.

- i** La fonction de commande d'ouverture de porte de garage est toujours disponible lorsque le contact est mis.

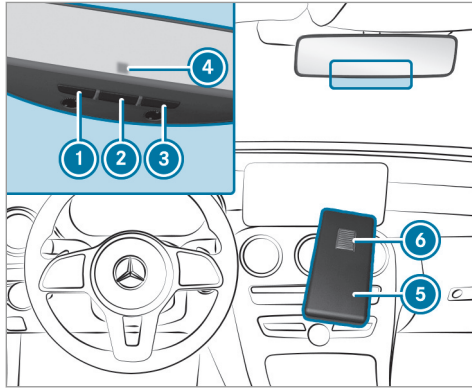

- Vérifiez que la fréquence d'émission de la télécommande se trouve dans la plage de fréquences comprise entre 280 et 868 MHz.
Numéro d'homologation radio:
- NZLMUAHL5 (Etats-Unis)

- 4112A-MUAHL5 (Canada)

- Appuyez sur la touche à initialiser **1**, **2** ou **3** et maintenez-la enfoncée. Le voyant **4** clignote en orange.
- i** Jusqu'à 20 secondes peuvent s'écouler jusqu'à ce que le voyant clignote en orange.
- Relâchez la touche sur laquelle vous venez d'appuyer. Le voyant **4** continue à clignoter en orange.
- Dirigez la télécommande **5** sur la touche **1**, **2** ou **3** en maintenant une distance de 1 in (1 cm) à 3 in (8 cm).
- Appuyez sur la touche **6** de la télécommande **5** et maintenez-la enfoncée jusqu'à ce que l'un des signaux suivants apparaisse:
- le voyant **4** reste allumé en vert en permanence. La programmation est terminée.
 - le voyant **4** clignote en vert. La programmation a réussi. Ensuite, il faut procéder à la synchronisation du code tournant avec le système de commande de porte.

- Si le voyant **4** n'est pas allumé en vert ou s'il ne clignote pas: répétez la procédure.
- Relâchez toutes les touches.

- i** La télécommande du système d'entraînement de la porte n'est pas fournie avec la commande d'ouverture de porte de garage.

Réalisation de la synchronisation du code tournant

Conditions requises

- Le système de commande de porte fonctionne avec un code tournant.
- Le véhicule se trouve à portée du système d'entraînement de la porte de garage ou du portail.
- Ni votre véhicule ni aucune personne ni aucun objet ne se trouve dans la zone de déplacement de la porte.

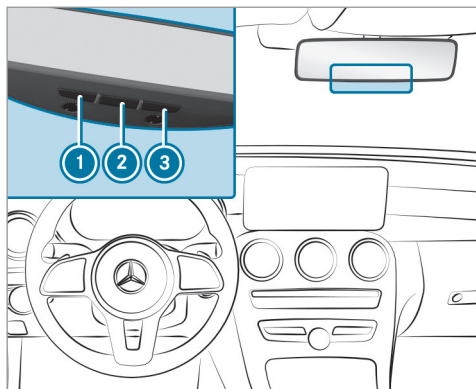

- ▶ Appuyez sur la touche de programmation de l'unité de commande du système d'entraînement de la porte. Vous avez 30 secondes environ pour lancer l'étape suivante.

- ▶ Appuyez plusieurs fois de suite sur la touche ①, ② ou ③ que vous venez de programmer jusqu'à ce que la porte se ferme. Lorsque la porte se ferme, la programmation est terminée.

i Lisez également la notice d'utilisation du système d'entraînement de porte.

Résolution de problèmes lors de la programmation de la télécommande

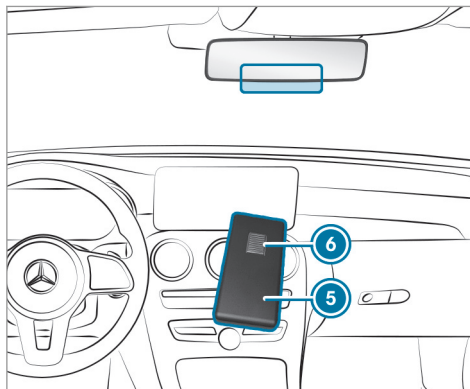

- ▶ Vérifiez que la fréquence d'émission de la télécommande ⑤ est supportée.
- ▶ Remplacez les piles de la télécommande ⑤.
- ▶ Maintenez la télécommande ⑤ devant le rétroviseur intérieur à une distance de 1 in (1 cm) à 3 in (8 cm) en modifiant l'angle. Ce faisant, gardez la même position pendant au moins 25 secondes.
- ▶ Maintenez la télécommande ⑤ devant le rétroviseur intérieur à différentes distances sans modifier les angles. Ce faisant, gardez la même position pendant au moins 25 secondes.
- ▶ Dans le cas des télécommandes qui n'émettent que pendant une durée limitée, appuyez de nouveau sur la touche ⑥ de la télécommande ⑤ avant que le laps de temps réservé à l'émission ne soit écoulé.
- ▶ Dirigez le câble d'antenne de l'unité de commande d'ouverture de porte sur la télécommande.

i Assistance et informations supplémentaires sur la programmation:

- Service d'assistance HomeLink® au 1-800-355-3515 (appel gratuit)
- <http://www.homelink.com/mercedes>

Ouverture et fermeture d'une porte de garage

Conditions requises

- La touche correspondante a été programmée pour commander la porte.

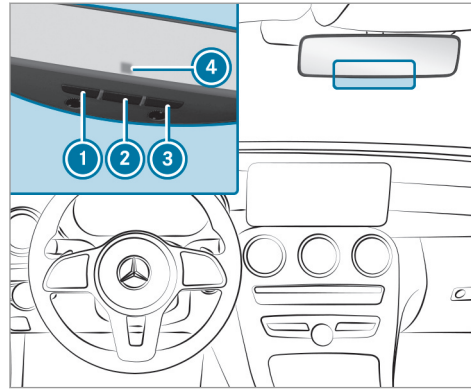

- ▶ Appuyez sur la touche ①, ② ou ③ et maintenez-la enfoncée jusqu'à ce que la porte s'ouvre ou se ferme.
- ▶ Lorsque le voyant ④ clignote en orange au bout de 20 secondes environ: appuyez de nouveau sur la touche sur laquelle vous venez d'appuyer et maintenez-la enfoncée jusqu'à ce que la porte s'ouvre ou se ferme.

Effacement de la mémoire de la commande d'ouverture de porte de garage

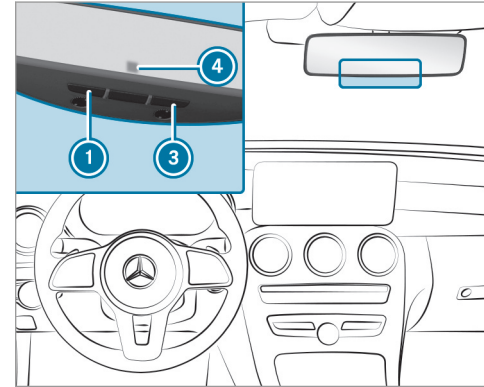

- ▶ Appuyez sur les touches ① et ③ et maintenez-les appuyées. Le voyant ④ s'allume en orange.
- ▶ Lorsque le voyant ④ clignote en vert: relâchez les touches ① et ③. La totalité de la mémoire a été effacée.

Numéros d'homologation radio de la commande d'ouverture de porte de garage

Numéros d'homologation radio



Brésil

Este equipamento opera em caráter secundário, isto é, não tem direito à proteção contra interferência prejudicial, mesmo de estações do mesmo tipo, e não pode causar interferência a sistemas operando em caráter primário.

Para maiores informações acessar www.anatel.gov.br

Numéros d'homologation radio

Pays	Numéro d'homologation radio
Egypte	TAC.2511151293.WIR
Andorre	CE
Australie	R-NZ
La Barbade	MED1578
Chili	2488/DFRS20576/F-74
Union européenne	CE
Gibraltar	CE
Islande	CE
Jordanie	TRC/LPD/2015/299
Canada	IC: 4112A-MUAHL5
Koweït	CE

Pays	Numéro d'homologation radio
Liechtenstein	CE
Mexique	RCPGEMU15-0448
Monaco	CE
Nouvelle-Zélande	R-NZ
Norvège	CE
Fédération de Russie	non requis
Arabie Saoudite	TA 10525
Suisse	CE
Afrique du Sud	 TA-2015/1386

Pays	Numéro d'homologation radio
Turquie	non requis
Emirats arabes unis	ER41849/15 Dealer No: DA35176/14
Etats-Unis	FCC ID: NZLMUAHL5

Pour de plus amples informations sur la déclaration de conformité des composants du véhicule commandés par radio, voir (→ page 28).

Frein de stationnement électrique

Fonctionnement du frein de stationnement électrique (serrage automatique)

⚠ ATTENTION Risque d'accident et de blessure si des enfants sont laissés sans surveillance à l'intérieur du véhicule

Si vous laissez des enfants sans surveillance à l'intérieur du véhicule, ils pourraient notamment

- ouvrir les portes et mettre en danger d'autres personnes ou usagers
- descendre du véhicule et se faire renverser
- utiliser les équipements du véhicule avec lesquels ils pourraient, par exemple, se coincer

En outre, les enfants peuvent mettre le véhicule en mouvement, par exemple en

- desserrant le frein de stationnement

- changeant la position de la boîte de vitesses
 - démarrant le véhicule
- ▶ Ne laissez jamais des enfants sans surveillance à l'intérieur du véhicule.
- ▶ Lorsque vous quittez le véhicule, prenez toujours la clé avec vous et verrouillez le véhicule.
- ▶ Conservez la clé hors de portée des enfants.

Le frein de stationnement électrique est serré si la boîte de vitesses se trouve sur **P** et que l'une des conditions suivantes est remplie:

- Le moteur est coupé.
 - La languette de ceinture n'est pas introduite dans la boucle de ceinture du siège conducteur et la porte conducteur est ouverte.
- ⓘ Désactivation du serrage: tirez la poignée du frein de stationnement électrique.

Le frein de stationnement électrique est également serré dans les situations suivantes:

- L'assistant de régulation de distance DIS-TRONIC actif freine votre véhicule jusqu'à l'arrêt.
- La fonction HOLD maintient votre véhicule à l'arrêt.
- L'assistant de stationnement actif maintient votre véhicule à l'arrêt.

C'est le cas lorsque l'une des conditions suivantes est également remplie:

- Le moteur est coupé.
- La languette de ceinture n'est pas introduite dans la boucle de ceinture du siège conducteur et la porte conducteur est ouverte.
- Un défaut survient dans le système.
- L'alimentation en tension est insuffisante.
- Le véhicule est immobilisé depuis une période prolongée.

Lorsque le frein de stationnement électrique est serré, le voyant rouge **PARK** (Etats-Unis) ou **(P)** (Canada) s'allume sur le combiné d'instruments.

Le frein de stationnement électrique n'est pas serré automatiquement lorsque le moteur est arrêté par la fonction Start/Stop ECO.

Fonctionnement du frein de stationnement électrique (desserrage automatique)

Le frein de stationnement électrique se desserre lorsque les conditions suivantes sont remplies:

- La porte conducteur est fermée.
- Le moteur tourne.
- La boîte de vitesses se trouve en position **D** ou **R** et vous appuyez sur la pédale d'accélérateur ou faites passer, sur terrain plat, la boîte de vitesses de la position **P** à la position **D** ou **R**.
- Lorsque la boîte de vitesses se trouve sur **R**, le hayon doit être fermé.

Si la languette de ceinture n'est pas insérée dans la boucle de ceinture du siège conducteur, les conditions suivantes doivent être remplies:

- La porte conducteur est fermée.

- Vous quittez la position **P** de la boîte de vitesses ou vous avez roulé à plus de 2 mph (3 km/h).

Dès que le frein de stationnement électrique est desserré, le voyant rouge **PARK** (Etats-Unis) ou **(P)** (Canada) qui se trouve sur le combiné d'instruments s'éteint.

Serrage et desserrage manuels du frein de stationnement électrique

Serrage

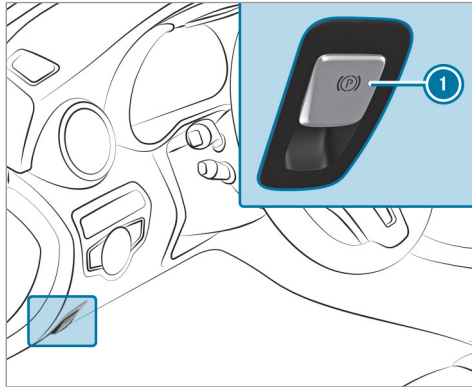

- ▶ Appuyez sur la poignée ①. Le voyant rouge **PARK** (Etats-Unis) ou **(P)** (Canada) qui se trouve sur le combiné d'instruments s'allume.

- ① Le frein de stationnement électrique n'est serré de manière sûre que si le voyant est allumé en permanence.

Desserrage

- ▶ Mettez le contact.
- ▶ Tirez la poignée ①. Le voyant rouge **PARK** (Etats-Unis) ou **(P)** (Canada) qui se trouve sur le combiné d'instruments s'éteint.

Freinage d'urgence

- ▶ Appuyez sur la poignée ① et maintenez-la enfoncée. Si le véhicule est freiné jusqu'à l'arrêt complet, le frein de stationnement électrique est serré. Le voyant rouge **PARK** (Etats-Unis) ou **(P)** (Canada) qui se trouve sur le combiné d'instruments s'allume.

Informations sur la détection des dommages lorsque le véhicule est garé

Lorsqu'un choc est détecté alors que la protection antisoulèvement est activée et que le véhicule est verrouillé, vous recevez un message sur

le système multimédia lorsque vous mettez le contact.

Ce message vous informe sur les points suivants:

- zone éventuellement touchée du véhicule
- force du choc

Un déclenchement intempestif peut se produire dans les situations suivantes:

- le véhicule garé est déplacé, par exemple dans un garage double étage

- ① Pour empêcher un déclenchement intempestif, désactivez la protection antisoulèvement. Si vous désactivez la protection antisoulèvement, la détection des dommages est également désactivée.
- ① En cas de forte décharge de la batterie, la détection des dommages lorsque le véhicule est garé est désactivée automatiquement afin d'assurer le prochain démarrage du moteur.

Limites système

La détection peut être limitée dans les situations suivantes:

- lorsque des dommages sont occasionnés sur le véhicule sans choc, par exemple si un rétroviseur extérieur est arraché ou en cas de dommages au niveau de la peinture provoqués par une clé
- lorsqu'un choc se produit à faible vitesse
- lorsque le frein de stationnement électrique n'a pas été serré

Remarques relatives à l'immobilisation du véhicule

Si votre véhicule reste immobilisé pendant plus de 4 semaines, une décharge profonde peut endommager la batterie débranchée partiellement ou totalement.

Si votre véhicule reste immobilisé pendant plus de 6 semaines, il peut subir des dommages.

- ① Pour de plus amples informations, adressez-vous à un atelier qualifié.

Véhicules hybrides rechargeables : tenez compte des remarques qui figurent dans la notice d'utilisation complémentaire. Sinon, vous risquez de ne pas être averti des dangers qui pourraient se présenter.

Mode repos (prolongation de la durée d'immobilisation de la batterie de démarrage)

Fonctionnement du mode repos

- ① Cette fonction n'est pas disponible sur tous les modèles.

Si vous activez le mode repos, le véhicule peut être immobilisé pendant une période prolongée sans perte d'énergie.

Le mode repos présente les caractéristiques suivantes:

- Il permet de ménager la batterie de démarrage.
- La durée d'immobilisation maximale apparaît sur l'écran média.
- La liaison aux services en ligne est interrompue.

- L'alarme antivol et antieffraction (EDW) n'est pas disponible.
- Les fonctions de protection volumétrique et de protection antisoulèvement ne sont pas disponibles.
- La fonction de détection des dommages lorsque le véhicule est garé n'est pas disponible.

Lorsque les conditions suivantes sont remplies, le mode repos peut être activé ou désactivé par l'intermédiaire du système multimédia:

- Le moteur est arrêté.
- Le contact est mis.

Si la durée d'immobilisation du véhicule affichée est dépassée, des désagréments au niveau du confort peuvent survenir et la batterie de démarrage ne peut pas garantir le démarrage du moteur de manière fiable.

La batterie de démarrage doit être rechargée au préalable dans les situations suivantes:

- La durée d'immobilisation du véhicule doit être prolongée.

- Le message **Charge de la batterie insuffisante pour le mode repos** apparaît sur l'écran média.

i Le mode repos est automatiquement désactivé lorsque vous mettez le contact.

Activation et désactivation du mode repos (immobilisation du véhicule)

Conditions requises

- Le moteur est arrêté.

Système multimédia:

↳  » Réglages » Véhicule

- ▶ Activez ou désactivez le **Mode repos**.
Si vous activez la fonction, une demande de confirmation apparaît.
- ▶ Sélectionnez **Oui**.
Le mode repos est activé.

Systèmes d'aide à la conduite et systèmes de sécurité active

Systèmes d'aide à la conduite et votre responsabilité

Votre véhicule dispose de systèmes d'aide à la conduite qui vous assistent pendant la conduite, le stationnement et les manœuvres. Les systèmes d'aide à la conduite sont conçus pour vous aider et ne vous déchargent pas de votre responsabilité vis à vis de la circulation. Faites toujours attention aux conditions de circulation et intervenez si nécessaire. Tenez compte des limites d'une utilisation sûre.

Informations relatives aux capteurs radar

Certains systèmes d'aide à la conduite et systèmes de sécurité active surveillent à l'aide de capteurs radar les environs à l'avant, à l'arrière ou sur les côtés du véhicule (en fonction de l'équipement du véhicule).

Les capteurs radar sont intégrés derrière les pare-chocs et/ou derrière l'étoile Mercedes en fonction de l'équipement du véhicule. Assurez-

vous que ces pièces sont toujours débarrassées de toute saleté, glace ou neige fondue (→ page 478). Les capteurs ne doivent en aucun cas être masqués, par exemple par un porte-vélo, une partie du chargement, des autocollants, des films de décoration ou des films de protection contre les pierres. Si le pare-chocs ou la calandre a été endommagé ou après une violente collision au niveau du pare-chocs ou de la calandre, faites contrôler le fonctionnement des capteurs radar par un atelier qualifié. Dans ces cas, il se peut que les systèmes d'aide à la conduite et les systèmes de sécurité active ne fonctionnent plus correctement.

Vue d'ensemble des systèmes d'aide à la conduite et systèmes de sécurité active

Cette section vous donne des informations sur les systèmes d'aide à la conduite et les systèmes de sécurité active suivants:

- Caméras panoramiques (→ page 248)
- ABS (système antiblocage de roues) (→ page 200)

- Assistant de régulation de distance DISTRONIC actif (→ page 217)
- AIR BODY CONTROL (→ page 233)
- Freinage d'urgence assisté actif (→ page 207)
- Assistant de franchissement de ligne actif (→ page 266)
- ATTENTION ASSIST (→ page 259)
- BAS (freinage d'urgence assisté) (→ page 201)
- Aide au démarrage en côte (→ page 231)
- DSR (limiteur de vitesse en descente) (→ page 216)
- EBD (répartiteur électronique de freinage) (→ page 207)
- ESP® (régulation du comportement dynamique) (→ page 201)
- ESP® tout-terrain (→ page 206)
- ESP® avec assistant de stabilisation en cas de vent latéral (→ page 206)
- ESP® avec stabilisation de la remorque (→ page 206)
- Assistant de limitation de vitesse actif (→ page 222)
- Fonction HOLD (→ page 232)
- Direction active STEER CONTROL (→ page 207)
- Assistant directionnel actif avec fonction couloirs de secours (→ page 224)
- Assistant d'arrêt d'urgence actif (→ page 229)
- Assistant de stationnement actif (→ page 252)
- Assistant de stationnement PARKTRONIC (→ page 238)
- Caméra de recul (→ page 245)
- Assistant de changement de voie actif (→ page 227)
- TEMPOMAT (→ page 214)
- Assistant d'angle mort et assistant d'angle mort actif avec avertisseur de sortie (→ page 263)
- Assistant de signalisation routière (→ page 261)

Fonctionnement de l'ABS (système antiblocage de roues)

L'ABS régule la pression de freinage dans les situations critiques:

- Le blocage des roues est empêché lors du freinage, par exemple en cas de freinage à fond ou d'adhérence insuffisante des pneus.
- La manœuvrabilité du véhicule est garantie au freinage.

Lorsque l'ABS entre en action, vous ressentez une pulsation au niveau de la pédale de frein. La pulsation de la pédale de frein peut signaler des conditions routières dangereuses et vous rappelle d'adopter une conduite particulièrement prudente.

Limites système

- L'ABS fonctionne à partir d'une vitesse de 5 mph (8 km/h) environ.
- L'ABS peut être perturbé ou ne pas fonctionner lorsqu'un défaut est présent et que le voyant orange d'alerte ABS  qui se trouve sur le combiné d'instruments reste allumé après le démarrage du moteur.

Fonctions de l'ABS tout-terrain

L'ABS tout-terrain est spécialement adapté à la conduite en tout-terrain:

- Les roues avant se bloquent de manière cyclique en cas de freinage.
- Les roues s'enfoncent dans le sol, ce qui a pour effet de réduire la distance de freinage.

Limites système

- L'ABS tout-terrain fonctionne lorsque la vitesse est inférieure à 25 mph (40 km/h).
- Lorsque l'ABS tout-terrain intervient, la manœuvrabilité du véhicule peut être fortement limitée.

Fonctionnement du BAS (freinage d'urgence assisté)

⚠ ATTENTION Risque d'accident dû à un défaut dans le BAS (freinage d'urgence assisté)

Si le BAS présente un défaut, la distance de freinage peut s'allonger dans les situations de freinage d'urgence.

- ▶ Appuyez à fond sur la pédale de frein dans les situations de freinage d'urgence. L'ABS empêche de son côté le blocage des roues.

Le BAS vous aide dans une situation de freinage d'urgence avec une force de freinage supplémentaire.

Si vous actionnez rapidement la pédale de frein, le BAS est activé:

- Le BAS augmente automatiquement la pression de freinage.
- Le BAS peut réduire la distance de freinage.
- L'ABS empêche de son côté le blocage des roues.

Lorsque vous relâchez la pédale de frein, les freins fonctionnent de nouveau comme avant. Le BAS est désactivé.

Fonctions de l'ESP® (régulation du comportement dynamique)

⚠ ATTENTION Risque de dérapage dû à un défaut dans l'ESP®

Si l'ESP® est en panne, il ne peut pas stabiliser la trajectoire du véhicule.® En outre, d'autres systèmes de sécurité active sont désactivés.

- ▶ Continuez de rouler prudemment.
- ▶ Faites contrôler l'ESP® par un atelier qualifié.

⚠ ATTENTION Risque de dérapage en cas de désactivation de l'ESP®

Si vous désactivez l'ESP®, il ne peut pas stabiliser la trajectoire du véhicule.

▶ Ne désactivez l'ESP® que si la situation correspond à l'une de celles décrites ci-dessous.

L'ESP® peut, sans transgresser les lois de la physique, surveiller et améliorer la stabilité de marche et la motricité du véhicule dans les situations suivantes:

- lors des démarrages sur chaussée mouillée ou glissante
- lors des freinages
- **véhicules équipés d'un dispositif d'attelage** : en cas de traction d'une remorque à partir d'une vitesse de 40 mph (65 km/h), si l'attelage se met à tanguer
- en cas de fort vent latéral, si vous roulez à plus de 47 mph (75 km/h)

Si le véhicule s'écarte de la direction souhaitée, l'ESP® peut le stabiliser par les interventions suivantes:

- Le système effectue un freinage ciblé d'une ou de plusieurs roues.

- La puissance du moteur est adaptée en fonction de la situation.

Si le voyant d'alerte ESP® OFF  est allumé en permanence sur le combiné d'instruments, cela signifie que l'ESP® est désactivé:

- La stabilité de marche du véhicule ne peut plus être améliorée.
- **Véhicules équipés d'un dispositif d'attelage** : la stabilisation de l'attelage n'est plus assurée.
- L'assistant de stabilisation en cas de vent latéral n'est plus activé.
- Les roues motrices peuvent patiner.
- Le contrôle de motricité ETS/4ETS reste activé.

 Même lorsqu'il est désactivé, l'ESP® continue de vous aider lors des freinages.

Lorsqu'une ou plusieurs roues du véhicule ont atteint leur limite d'adhérence, le voyant d'alerte ESP®  qui se trouve sur le combiné d'instruments clignote:

- Adaptez votre style de conduite aux conditions routières et météorologiques du moment.
- Ne désactivez en aucun cas l'ESP®.
- Au démarrage, appuyez juste ce qu'il faut sur la pédale d'accélérateur.

Dans les situations suivantes, il peut être préférable de désactiver l'ESP® pour améliorer la motricité:

- avec des chaînes neige
- en neige profonde
- sur le sable ou le gravier

 Le patinage des roues permet d'améliorer la motricité grâce à un effet d'accrochage.

Si le voyant d'alerte ESP®  est allumé en permanence, cela signifie que l'ESP® n'est pas disponible en raison d'un défaut.

Tenez compte des informations suivantes:

- Voyants de contrôle et d'alerte (→ page 608)
- Messages d'écran

ETS/4ETS (contrôle électronique de motricité)

Le contrôle de motricité (ETS/4ETS) est une composante de l'ESP® et permet de démarrer et d'accélérer sur chaussée glissante.

L'ETS/le 4ETS peut améliorer la motricité du véhicule par les interventions suivantes:

- Il freine chacune des roues motrices séparément lorsqu'elles patinent.
- Le système transmet un couple d'entraînement plus élevé à la roue ou aux roues qui adhèrent le plus.

Influence des programmes de conduite sur l'ESP®



Les programmes de conduite permettent d'adapter l'ESP® aux différentes conditions climatiques, aux conditions routières et au style de conduite souhaité. Vous pouvez régler les programmes de conduite avec le contacteur DYNAMIC SELECT (→ page 179).

Caractéristiques de l'ESP® en fonction du programme de conduite

Programme de conduite	Mode ESP®	Caractéristiques
<input type="checkbox"/> C (Comfort) <input type="checkbox"/> E (Economy)	ESP® Comfort	Ces programmes de conduite représentent le compromis optimal entre motricité et stabilité. Sélectionnez le programme de conduite <input type="checkbox"/> C ou <input type="checkbox"/> E aussi bien lorsque la chaussée est sèche qu'en cas de conditions routières difficiles (neige, verglas ou chaussée mouillée, par exemple).
<input type="checkbox"/> S (Sport)	ESP® Sport	Ce programme de conduite allie stabilité et sportivité, ce qui permet une conduite plus active aux conducteurs qui aspirent à piloter leur véhicule de manière sportive. Sélectionnez le programme de conduite <input type="checkbox"/> S en cas de bonnes conditions routières, par exemple lorsque la chaussée est sèche et la route dégagée.

Programme de conduite	Mode ESP®	Caractéristiques
 (Sport +)	ESP® Sport +	<p>L'aptitude du véhicule à survirer et à sous-virer est accentuée. Cela permet une conduite encore plus active.</p> <p>Sélectionnez le programme de conduite  en cas de bonnes conditions routières, par exemple lorsque la chaussée est sèche et la route dégagée.</p>
<p>Véhicules équipés du Pack Offroad :</p>  (Offroad)  (Offroad +)	ESP® tout-terrain ESP® tout-terrain +	<p>Ces programmes de conduite vous assistent lorsque vous roulez en tout-terrain.</p> <p>Sélectionnez le programme de conduite  pour rouler sur un terrain peu accidenté, par exemple sur des chemins de terre, des graviers ou du sable.</p> <p>Sélectionnez le programme de conduite  pour rouler sur un terrain fortement accidenté, par exemple sur un terrain escarpé et/ou pentu ou sur des rochers.</p>

Fonctionnement de l'ESP® tout-terrain

L'ESP® tout-terrain est automatiquement activé lorsque vous sélectionnez le programme de conduite  ou . En cas de sous-virage ou de survirage, il intervient plus tardivement et améliore ainsi la motricité.

Activation et désactivation de l'ESP® (régulation du comportement dynamique)

Système multimédia:

  **» Réglages** **» Accès rapide**

- ① L'ESP® peut être activé et désactivé par l'intermédiaire de l'accès rapide uniquement si celui-ci comprend au moins une autre fonction. Vous trouverez sinon la fonction ESP® dans le menu [Assistance](#).

Véhicules Mercedes-AMG : tenez compte des remarques qui figurent dans la notice d'utilisation complémentaire. Sinon, vous risquez de ne pas être averti des dangers qui pourraient se présenter.

- ▶ Sélectionnez **ESP**.
Une demande de confirmation apparaît.
- ▶ Sélectionnez **ON** ou  **OFF**.

Si le voyant d'alerte ESP® OFF  est allumé en permanence sur le combiné d'instruments, cela signifie que l'ESP® est désactivé.

Tenez compte des remarques relatives aux voyants d'alerte et aux messages d'écran qui peuvent s'afficher sur le combiné d'instruments.

Fonctionnement de l'ESP® avec assistant de stabilisation en cas de vent latéral

L'ESP® avec assistant de stabilisation en cas de vent latéral détecte les coups de vent latéraux pouvant survenir brusquement et aide le conducteur à maintenir le véhicule sur sa trajectoire:

- L'ESP® avec assistant de stabilisation en cas de vent latéral intervient entre 47 mph (75 km/h) et 125 mph (200 km/h) environ en ligne droite et dans les virages légers.

- Le véhicule est stabilisé par une intervention de freinage ciblée et unilatérale.

Fonctionnement de l'ESP® avec stabilisation de la remorque

⚠ ATTENTION Risque d'accident en cas de mauvaises conditions routières et météorologiques

La stabilisation de la remorque ne peut pas empêcher l'attelage de tanguer en cas de mauvaises conditions routières et météorologiques. Les remorques avec un centre de gravité élevé peuvent se renverser avant que l'ESP® ne détecte ce risque.

- ▶ Adaptez toujours votre style de conduite aux conditions routières et météorologiques du moment.

L'ESP® avec stabilisation de la remorque peut stabiliser votre véhicule lorsque vous tractez une remorque et que celle-ci se met à tanguer:

- L'ESP® avec stabilisation de la remorque intervient à partir de 40 mph (65 km/h).

- Le système réduit le léger tangage par une intervention de freinage ciblée et unilatérale.
- En cas de tangage important, il réduit également la puissance du moteur et freine toutes les roues.

L'ESP® avec stabilisation de la remorque peut être limité ou ne fonctionne pas dans le cas suivant:

- La remorque n'est pas raccordée correctement ou n'est pas correctement détectée par le véhicule.

Fonctionnement de l'EBD (répartiteur électronique de freinage)

L'EBD présente les caractéristiques suivantes:

- Surveillance et régulation de la pression de freinage au niveau des roues arrière
- Amélioration de la stabilité de marche du véhicule au freinage, en particulier dans les virages

Fonctionnement de la direction active STEER CONTROL

La direction active STEER CONTROL vous aide, en exerçant une force perceptible au niveau du volant, à diriger le véhicule dans la bonne direction pour stabiliser sa trajectoire.

Vous recevez ces recommandations de braquage en particulier dans les situations suivantes:

- Les 2 roues droites ou les 2 roues gauches se trouvent sur une portion de la chaussée mouillée ou glissante lors d'un freinage.
- Le véhicule commence à déraiper.

Limites système

La direction active STEER CONTROL peut être perturbée ou ne pas fonctionner dans les situations suivantes:

- L'ESP® est désactivé.
- L'ESP® est en panne.
- La direction présente un défaut.

En cas de dysfonctionnement de l'ESP®, la direction assistée électrique continue de fonctionner.

Fonctionnement du freinage d'urgence assisté actif

Le freinage d'urgence assisté actif comprend les fonctions suivantes:

- Fonction d'alerte de distance
- Fonction de freinage autonome
- Assistance au freinage asservie à la situation
- **Véhicules équipés du Pack Assistance à la conduite** : assistant directionnel pour les manœuvres d'évitement

Le freinage d'urgence assisté actif vous aide à réduire le risque de collision avec un véhicule, un cycliste ou un piéton et à minimiser les conséquences d'un accident.

Si le freinage d'urgence assisté actif détecte un risque de collision, un signal d'alerte retentit et le voyant d'alerte de distance qui se trouve sur le combiné d'instruments  s'allume.

Si vous ne réagissez pas à l'alerte émise lors d'une situation critique, un freinage peut être déclenché automatiquement.

Dans des situations particulièrement critiques, le freinage d'urgence assisté actif peut déclencher directement un freinage autonome. Le voyant et le signal d'alerte se déclenchent alors en même temps que le freinage.

Si vous freinez vous-même dans une situation critique ou actionnez les freins pendant le processus de freinage autonome, l'assistance au freinage intervient de manière adaptée à la situation. Si nécessaire, la pression de freinage est augmentée jusqu'à un freinage à fond.

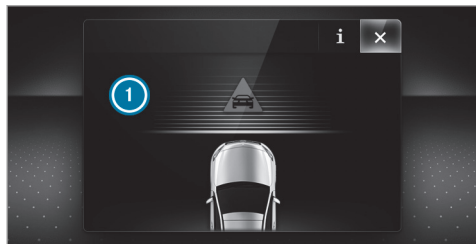

Lorsqu'un freinage autonome ou une assistance au freinage asservie à la situation a été déclenché, l'affichage ❶ apparaît sur l'écran multi-

fonction, puis disparaît automatiquement après un court instant.

Le déclenchement de la fonction de freinage autonome ou de l'assistance au freinage asservie à la situation peut s'accompagner de mesures préventives de protection des occupants (PRE-SAFE®).

⚠ ATTENTION Risque d'accident en cas de détection restreinte de la part du freinage d'urgence assisté actif

Le freinage d'urgence assisté actif n'est pas toujours en mesure de détecter les objets ni d'analyser avec précision les situations complexes.

Dans ce cas, le freinage d'urgence assisté actif peut

- émettre une alerte à tort et freiner sans raison
- ne pas donner l'alerte et ne pas freiner

► Soyez toujours attentif aux conditions de circulation et ne vous fiez pas uniquement au freinage d'urgence assisté

actif. Le freinage d'urgence assisté actif est uniquement un système d'aide. C'est le conducteur du véhicule qui est responsable de la distance de sécurité à respecter, de la vitesse du véhicule et de l'opportunité de son freinage.

- Soyez toujours prêt à freiner et à entamer une manœuvre d'évitement si nécessaire.

Tenez également compte des limites système imposées par le freinage d'urgence assisté actif.

Les différentes fonctions partielles sont disponibles dans les plages de vitesse suivantes:

La fonction d'alerte de distance vous avertit dans les situations suivantes:

- A partir de 4 mph (7 km/h) environ, lorsque vous vous rapprochez de manière critique d'un véhicule ou d'un piéton, un signal d'alerte périodique retentit et le voyant d'alerte de distance qui se trouve sur le combiné d'instruments  s'allume.

Freinez ou évitez immédiatement l'obstacle, dans la mesure où vous pouvez le faire sans danger et que les conditions de circulation le permettent.

La fonction d'alerte de distance vous assiste par le biais d'un signal d'alerte périodique et d'un voyant d'alerte dans les situations suivantes:

	Véhicules roulant en amont	Véhicules à l'arrêt	Véhicules circulant sur les voies transversales	Piétons en mouvement	Piétons immobiles	Cyclistes circulant sur les voies transversales	Cyclistes roulant en amont	Cyclistes à l'arrêt
Véhicules sans Pack Assistance à la conduite	jusqu'à 155 mph (250 km/h) environ	jusqu'à 50 mph (80 km/h) environ	aucune réaction	jusqu'à 50 mph (80 km/h) environ	aucune réaction	jusqu'à 37 mph (60 km/h) environ	jusqu'à 50 mph (80 km/h) environ	aucune réaction
Véhicules équipés du Pack Assistance à la conduite	jusqu'à 155 mph (250 km/h) environ	jusqu'à 62 mph (100 km/h) environ	jusqu'à 43 mph (70 km/h) environ	jusqu'à 50 mph (80 km/h) environ	jusqu'à 43 mph (70 km/h) environ	jusqu'à 43 mph (70 km/h) environ	jusqu'à 50 mph (80 km/h) environ	jusqu'à 43 mph (70 km/h) environ

La fonction de freinage autonome peut intervenir à partir d'une vitesse d'environ 4 mph (7 km/h) dans les situations suivantes:

	Véhicules roulant en amont	Véhicules à l'arrêt	Véhicules circulant sur les voies transversales	Piétons en mouvement	Piétons immobiles	Cyclistes circulant sur les voies transversales	Cyclistes roulant en amont	Cyclistes à l'arrêt
Véhicules sans Pack Assistance à la conduite	jusqu'à 124 mph (200 km/h) environ	jusqu'à 31 mph (50 km/h) environ	aucune réaction	jusqu'à 37 mph (60 km/h) environ	aucune réaction	jusqu'à 37 mph (60 km/h) environ	jusqu'à 50 mph (80 km/h) environ	aucune réaction
Véhicules équipés du Pack Assistance à la conduite	jusqu'à 155 mph (250 km/h) environ	jusqu'à 62 mph (100 km/h) environ	jusqu'à 43 mph (70 km/h) environ	jusqu'à 43 mph (70 km/h) environ	jusqu'à 43 mph (70 km/h) environ	jusqu'à 43 mph (70 km/h) environ	jusqu'à 50 mph (80 km/h) environ	jusqu'à 43 mph (70 km/h) environ

L'assistance au freinage asservie à la situation peut intervenir à partir d'une vitesse de 4 mph (7 km/h) environ dans les situations suivantes:

	Véhicules roulant en amont	Véhicules à l'arrêt	Véhicules circulant sur les voies transversales	Piétons en mouvement	Piétons immobiles	Cyclistes circulant sur les voies transversales	Cyclistes roulant en amont	Cyclistes à l'arrêt
Véhicules sans Pack Assistance à la conduite	jusqu'à 155 mph (250 km/h) environ	jusqu'à 50 mph (80 km/h) environ	aucune réaction	jusqu'à 37 mph (60 km/h) environ	aucune réaction	jusqu'à 37 mph (60 km/h) environ	jusqu'à 50 mph (80 km/h) environ	aucune réaction
Véhicules équipés du Pack Assistance à la conduite	jusqu'à 155 mph (250 km/h) environ	jusqu'à 62 mph (100 km/h) environ	jusqu'à 43 mph (70 km/h) environ	jusqu'à 43 mph (70 km/h) environ	jusqu'à 43 mph (70 km/h) environ	jusqu'à 43 mph (70 km/h) environ	jusqu'à 50 mph (80 km/h) environ	jusqu'à 43 mph (70 km/h) environ

Interruption d'une intervention de freinage amorcée par le freinage d'urgence assisté actif

Vous pouvez interrompre à tout moment l'intervention de freinage amorcée par le freinage d'urgence assisté actif de la manière suivante:

- en actionnant complètement la pédale d'accélérateur ou le kickdown
- en relâchant la pédale de frein

Le freinage d'urgence assisté actif peut interrompre son intervention de freinage si l'une des conditions suivantes est remplie:

- Vous évitez l'obstacle en tournant le volant.
- Tout risque de collision est écarté.
- Plus aucun obstacle n'est détecté sur votre trajectoire.

Assistant directionnel pour les manœuvres d'évitement (uniquement sur les véhicules équipés du Pack Assistance à la conduite)

L'assistant directionnel pour les manœuvres d'évitement présente les caractéristiques suivantes:

- Détection de piétons immobiles ou en mouvement
- Aide par une action de braquage supplémentaire lorsqu'une manœuvre d'évitement est détectée
- Activation par un mouvement de braquage rapide au cours d'une manœuvre d'évitement
- Assistance lors d'une manœuvre d'évitement et de redressement du véhicule
- Réaction à partir d'une vitesse d'environ 12 mph (20 km/h) et jusqu'à environ 43 mph (70 km/h)

Vous pouvez à tout moment mettre un terme à l'assistance en braquant de manière active.

▲ ATTENTION Risque d'accident alors que la direction active pour les manœuvres d'évitement est activée

La direction active pour les manœuvres d'évitement n'est pas toujours en mesure de détecter les objets ni d'analyser avec précision les situations complexes.

En outre, l'assistance au braquage fournie par la direction active pour les manœuvres d'évitement ne suffit généralement pas à éviter la collision.

Dans ce cas, la direction active pour les manœuvres d'évitement peut

- émettre une alerte à tort ou intervenir sans raison
- ne pas donner l'alerte ou ne pas intervenir

► Soyez toujours attentif aux conditions de circulation et ne vous fiez pas uniquement à la direction active pour les manœuvres d'évitement.

- ▶ Soyez toujours prêt à freiner et à entamer une manœuvre d'évitement si nécessaire.
- ▶ Annulez l'intervention de l'assistance en braquant de manière active si la situation n'est pas critique.
- ▶ Lorsque des piétons se trouvent à proximité du véhicule, roulez à une vitesse adaptée.

Limites système

Après la mise du contact ou le démarrage du véhicule, la pleine puissance n'est pas disponible pendant quelques secondes.

Le système peut être perturbé ou ne pas fonctionner dans les situations suivantes:

- en cas de neige, de pluie, de brouillard, d'embruns, d'éblouissement, d'ensoleillement direct ou de variations de la luminosité
- lorsque les capteurs sont encrassés, embués, endommagés ou recouverts
- lorsque les capteurs sont parasités par d'autres sources radars (en cas de forte réflexion

radar dans les parkings couverts, par exemple)

- lorsqu'une perte de pression d'un pneu ou un pneu défectueux a été détecté et affiché
- dans les situations complexes où les objets ne peuvent pas toujours être détectés avec précision
- lorsque des piétons ou des véhicules se déplacent rapidement dans la zone de détection des capteurs
- lorsque des piétons sont cachés par d'autres objets
- lorsque la silhouette typique d'un piéton ne se démarque pas de l'arrière-plan
- lorsqu'un piéton n'est plus identifié en tant que tel (vêtements spéciaux ou autres objets, par exemple)
- dans les virages serrés

Réglage du freinage d'urgence assisté actif

Conditions requises

- Le contact est mis.

Système multimédia:

↳  **» Réglages** **» Assistance**
» Freinage d'urgence assisté

Vous disposez des réglages suivants:

- **Intervention anticipée**
- **Intervention normale**
- **Intervention tardive**

- ▶ Sélectionnez un réglage.
Le réglage est conservé lors du démarrage du moteur suivant.

Désactivation du freinage d'urgence assisté actif

- ① Il est recommandé de ne jamais désactiver le freinage d'urgence assisté actif.
- ▶ Sélectionnez **OFF**.
La fonction d'alerte de distance, la fonction de freinage autonome et l'assistant directionnel pour les manœuvres d'évitement sont désactivés.
Lors du démarrage suivant, le réglage intermédiaire est sélectionné automatiquement.

- ① Lorsque le freinage d'urgence assisté actif est désactivé, le symbole  apparaît dans la zone de statut de l'écran multifonction.

Régulation de vitesse TEMPOMAT

Fonctionnement du TEMPOMAT

Le TEMPOMAT régule la vitesse à la valeur prescrite par le conducteur.

Si vous accélérez, par exemple pour effectuer un dépassement, la vitesse mémorisée n'est pas effacée. Dès que vous relâchez la pédale d'accélérateur après le dépassement, le TEMPOMAT rétablit la vitesse mémorisée.

Les touches correspondantes du volant vous permettent de commander le TEMPOMAT. Vous pouvez régler n'importe quelle vitesse comprise entre 15 mph (20 km/h) et la vitesse maximale.

Le TEMPOMAT n'est pas en mesure de diminuer le risque d'accident résultant d'une conduite inadaptée ni d'annuler les lois de la physique. Il ne peut pas tenir compte des conditions routières et météorologiques du moment ni des conditions de circulation. Le TEMPOMAT est unique-

ment un système d'aide. C'est le conducteur qui est responsable de la distance de sécurité, de la vitesse du véhicule, de l'opportunité de son freinage et du maintien de la voie.

Affichages sur l'écran multifonction

Le statut du TEMPOMAT et la vitesse mémorisée sont affichés sur l'écran multifonction.

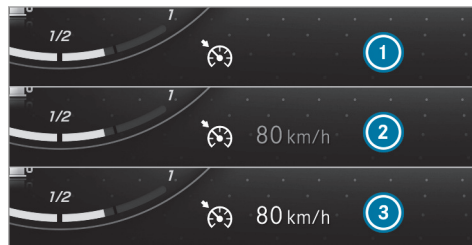

- ① Le TEMPOMAT est sélectionné
- ② La vitesse est mémorisée, le TEMPOMAT est désactivé
- ③ La vitesse est mémorisée, le TEMPOMAT est activé

- ① Les segments compris entre la vitesse mémorisée actuelle et le haut de la graduation des segments s'allument dans le tachymètre.

Limites système

En montée, il peut arriver que le TEMPOMAT ne parvienne pas à maintenir la vitesse mémorisée. Celle-ci est rétablie dès que la pente diminue.

Dans les descentes longues et à forte déclivité, vous devez engager à temps un rapport inférieur. Tenez-en compte en particulier lorsque le véhicule est chargé. Vous exploitez ainsi l'effet de freinage du moteur. Ce faisant, vous surlestez le système de freinage et évitez une surchauffe ainsi qu'une usure rapide des freins.

N'utilisez pas le TEMPOMAT dans les situations suivantes:

- lorsque les conditions de circulation requièrent des changements fréquents de vitesse (circulation dense ou routes sinueuses, par exemple)
- sur route glissante. Les roues motrices peuvent perdre leur adhérence lors d'une accélération et votre véhicule risque de dérapier.

- lorsque les conditions de visibilité sont mauvaises

Commande du TEMPOMAT

⚠ ATTENTION Risque d'accident dû à une vitesse mémorisée

Le véhicule freine si vous rappelez la vitesse mémorisée et que celle-ci est moins élevée que la vitesse actuelle.

- ▶ Tenez compte des conditions de circulation avant de rappeler la vitesse mémorisée.

Conditions requises

- L'ESP® est activé mais ne doit pas intervenir.
- La vitesse actuelle est d'au moins 15 mph (20 km/h).
- La boîte de vitesses se trouve en position **D**.

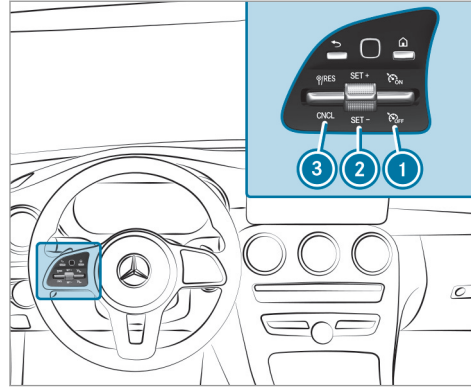

▶ **Mise en marche du TEMPOMAT** : actionnez la touche **1** vers le haut.

▶ **Activation du TEMPOMAT** : actionnez la touche **2** vers le haut (SET+) ou vers le bas (SET-).

La vitesse actuelle est mémorisée et maintenue par le véhicule.

ou

▶ Actionnez la touche **3** vers le haut (RES). La dernière vitesse mémorisée est rappelée et maintenue par le véhicule.

Si la dernière vitesse mémorisée a été effacée auparavant, la vitesse actuelle est mémorisée.

i La dernière vitesse mémorisée est effacée lorsque vous arrêtez le véhicule.

▶ **Augmentation ou diminution de la vitesse** : actionnez la touche **2** vers le haut (SET+) ou vers le bas (SET-) jusqu'au point de résistance.

La vitesse mémorisée augmente ou baisse de 1 mph (1 km/h) à chaque impulsion.

ou

▶ Actionnez la touche **2** vers le haut (SET+) ou vers le bas (SET-) au-delà du point de résistance.

La vitesse mémorisée augmente ou baisse de 5 mph (10 km/h) à chaque impulsion.

ou

▶ Amenez le véhicule à la vitesse souhaitée.

▶ Actionnez la touche **2** vers le haut (SET+).

Lorsque l'assistant de signalisation routière a détecté un panneau de signalisation indiquant la vitesse maximale autorisée et que celui-ci est affiché sur le combiné d'instruments alors que le TEMPOMAT est activé, vous pouvez choisir entre les possibilités suivantes:

- ▶ **Reprise de la vitesse détectée :** actionnez la touche **3** vers le haut (RES). La vitesse maximale autorisée du panneau de signalisation est mémorisée et maintenue par le véhicule.
 - ▶ **Désactivation du TEMPOMAT :** actionnez la touche **3** vers le bas (CNCL).
 - ▶ **Arrêt du TEMPOMAT :** actionnez la touche **1** vers le bas.
- i** Le TEMPOMAT se désactive lorsque vous freinez, désactivez l'ESP® ou que l'ESP® intervient.

DSR (limiteur de vitesse en descente)

Fonctionnement du DSR (limiteur de vitesse en descente)

Le DSR est un limiteur de vitesse en descente. Il régule la vitesse du véhicule à la valeur cible que

vous avez réglée. Plus la pente est forte, plus le DSR freine le véhicule. Sur le plat ou en montée, le DSR freine à peine le véhicule ou ne le freine pas du tout.

Le DSR régule la vitesse du véhicule lorsqu'il est activé et que la boîte de vitesses se trouve sur **D**, **R** ou **N**. La vitesse cible peut être réglée sur une valeur comprise entre 1 mph (2 km/h) et 11 mph (18 km/h). Vous pouvez à tout moment rouler plus ou moins vite que la vitesse cible réglée, en accélérant ou en freinant.

Si vous roulez à plus de 28 mph (45 km/h), le DSR s'éteint automatiquement. Le symbole **DSR** et le message **désactivé** s'affichent alors sur l'écran multifonction. L'affichage d'état disparaît de l'écran multifonction. En outre, un signal d'alerte retentit.

Remarques relatives au DSR

▲ ATTENTION Risque de dérapage et d'accident lorsque le DSR est activé sur chaussée glissante

Si la vitesse actuelle et la vitesse cible sont différentes et que vous activez le DSR sur chaussée glissante, les roues peuvent perdre leur adhérence.

▶ Avant d'activer le DSR, tenez compte des conditions du terrain et de la différence entre la vitesse actuelle et la vitesse cible.

Le DSR n'est pas en mesure de diminuer le risque d'accident résultant d'une conduite inadaptée ni d'annuler les lois de la physique. Le DSR ne peut pas tenir compte des conditions routières et météorologiques du moment ni des conditions de circulation. Le DSR est uniquement un système d'aide. C'est vous qui êtes responsable de la distance de sécurité, de la vitesse du véhicule, de l'opportunité de son freinage et du maintien de la voie.

Vous êtes toujours responsable de la maîtrise du véhicule dans les descentes. En fonction du sol et de la monte pneumatique, il se peut que le DSR ne respecte pas toujours la vitesse cible. Sélectionnez une vitesse cible adaptée aux conditions ambiantes et, si nécessaire, freinez également pour ralentir le véhicule.

Activation et désactivation du DSR (limiteur de vitesse en descente) Conditions requises

- Vous roulez à 24 mph (40 km/h) ou moins. Si vous roulez trop vite, le message **Rouler à 40 km/h max.** apparaît sur l'écran multifonction.
- L'assistant de régulation de distance DISTRONIC actif est désactivé.

Système multimédia:

→  → Réglages → Accès rapide

▶  DSR.

Lorsque la fonction est activée, le symbole DSR apparaît sur l'écran multifonction.

Modification de la vitesse cible

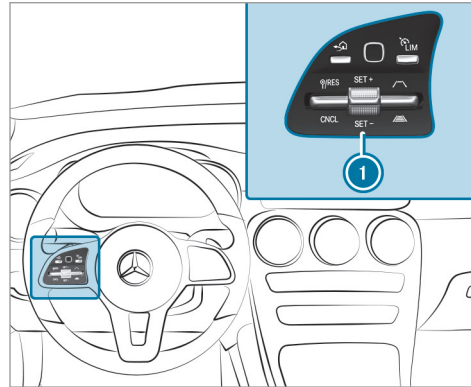

▶ **Augmentation ou diminution de la vitesse cible :** actionnez la touche ① jusqu'au point de résistance vers le haut pour augmenter la vitesse cible ou vers le bas pour la diminuer. La vitesse cible réglée augmente ou baisse de 1 mph (1 km/h) à chaque impulsion et

apparaît sur l'écran multifonction avec le symbole DSR.

- ① La vitesse cible change toujours par paliers de 1 mph (1 km/h). Que vous actionniez la touche jusqu'au point de résistance ou au-delà n'a aucune incidence.

Assistant de régulation de distance DISTRONIC actif

Fonctionnement de l'assistant de régulation de distance DISTRONIC actif

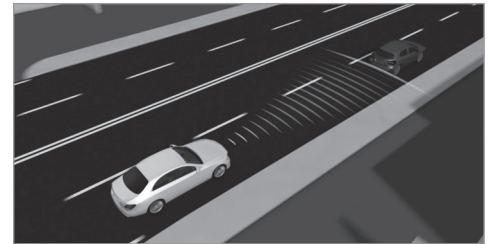

L'assistant de régulation de distance DISTRONIC actif maintient la vitesse réglée en cas de trafic

fluide. En cas de véhicules qui précèdent détectés, la distance réglée est maintenue, si nécessaire jusqu'à l'arrêt complet. Le véhicule accélère ou ralentit en fonction de la distance par rapport au véhicule qui précède et de la vitesse réglée. La vitesse, comprise entre 15 mph (20 km/h) et 120 mph (200 km/h) dans le cas des véhicules sans Pack Assistance à la conduite et comprise entre 15 mph (20 km/h) et 130 mph (210 km/h) dans le cas des véhicules équipés du Pack Assistance à la conduite, et la distance sont réglées et mémorisées sur le volant.

La vitesse de consigne réglable peut varier en raison des facteurs suivants:

- **Véhicules hybrides rechargeables** : programme de conduite sélectionné. Tenez compte pour cela des remarques qui figurent dans la notice d'utilisation complémentaire.
- Vitesse maximale (limite enregistrée pour les pneus hiver, par exemple)

Autres caractéristiques de l'assistant de régulation de distance DISTRONIC actif:

- Adaptation du style de conduite en fonction du programme de conduite sélectionné (économique en carburant, confortable ou dynamique) (→ page 177)
- **Véhicules équipés du Pack Assistance à la conduite** : réaction aux véhicules à l'arrêt détectés dans les plages de vitesses urbaines (sauf vélos et motos)
- Introduction d'une accélération pour atteindre la vitesse mémorisée lorsque le clignotant est allumé en vue de changer de file pour rouler sur la voie de dépassement
- **Véhicules équipés du Pack Assistance à la conduite** : prise en compte des interdictions de dépasser d'un côté de la chaussée sur des autoroutes ou des voies express similaires à chaussées séparées (selon le pays)

Véhicules équipés de l'assistant de stationnement actif et du Pack Assistance à la conduite : si le véhicule est freiné par l'intermédiaire de l'assistant de régulation de distance

DISTRONIC actif jusqu'à l'arrêt complet sur des chaussées à plusieurs voies séparées, il peut suivre automatiquement le véhicule qui précède dans les 30 secondes lorsque ce dernier redémarre. Si une situation critique est détectée au démarrage, une alerte de prise de contrôle optique et sonore est émise et le conducteur doit intervenir. Le véhicule n'est plus accéléré.

L'assistant de régulation de distance DISTRONIC actif est uniquement un système d'aide. C'est le conducteur qui est responsable de la distance de sécurité à respecter, de la vitesse du véhicule et de l'opportunité de son freinage.

Limites système

Le système peut, par exemple, être perturbé ou ne pas fonctionner dans les situations suivantes:

- en cas de neige, de pluie, de brouillard, d'embruns, d'éblouissement, d'ensoleillement direct ou de fortes variations de la luminosité
- en cas de poussière tourbillonnante, par exemple lorsque vous roulez en tout-terrain ou sur du sable
- si le pare-brise est encrassé, embué, endommagé ou recouvert dans la zone de la caméra

- si les capteurs radar sont encrassés ou masqués
- dans les parkings couverts ou sur des routes dont la déclivité est importante (montée ou descente)
- si le véhicule qui précède est de largeur réduite, par exemple un vélo ou une moto

Sur route glissante, une ou plusieurs roues peuvent en outre perdre leur adhérence lors d'un freinage ou d'une accélération et votre véhicule risque de dérapier.

Dans ces cas, n'utilisez pas l'assistant de régulation de distance DISTRONIC actif.

⚠ ATTENTION Risque d'accident dû à une accélération ou à un freinage de l'assistant de régulation de distance DISTRONIC actif

L'assistant de régulation de distance DISTRONIC actif peut, par exemple, accélérer ou freiner dans les cas suivants:

- lorsque le processus de démarrage est déclenché par l'assistant de régulation de distance DISTRONIC actif
 - si la vitesse mémorisée est appelée et que celle-ci est nettement supérieure ou inférieure à la vitesse actuelle du véhicule
 - lorsque l'assistant de régulation de distance DISTRONIC actif ne détecte plus un véhicule qui précède ou ne réagit plus face à des objets importants
- ▶ Soyez toujours attentif aux conditions de circulation et prêt à freiner.
- ▶ Tenez compte des conditions de circulation avant de rappeler la vitesse mémorisée.

⚠ ATTENTION Risque d'accident dû à une décélération insuffisante par l'assistant de régulation de distance DISTRONIC actif

L'assistant de régulation de distance DISTRONIC actif freine votre véhicule avec une décélération pouvant atteindre 50 % de la décélération maximale possible. Si cette décélération n'est pas suffisante, l'assistant de régulation de distance DISTRONIC actif vous avertit par un signal optique et sonore.

- ▶ Dans ces cas de figure, adaptez la vitesse de votre véhicule et maintenez une distance suffisante par rapport au véhicule qui précède.
- ▶ Freinez de vous-même et/ou contournez les obstacles.

⚠ ATTENTION Risque d'accident dû à une détection limitée de l'assistant de régulation de distance DISTRONIC actif

L'assistant de régulation de distance DISTRONIC actif ne réagit pas ou seulement de manière limitée:

- en cas de trajectoire décalée ou de changement de voie
- aux piétons, animaux, deux-roues ou véhicules immobilisés ou aux obstacles inattendus
- en cas de situations de circulation complexes
- aux véhicules qui circulent en sens inverse ou sur les voies transversales

Dans ces situations, l'assistant de régulation de distance DISTRONIC actif ne peut pas vous avertir ni intervenir pour vous aider.

- ▶ Soyez toujours attentif aux conditions de circulation et réagissez en conséquence.

Commande de l'assistant de régulation de distance DISTRONIC actif Conditions requises

- Le véhicule a démarré.
- Le frein de stationnement électrique est desserré.
- L'ESP® est activé mais n'intervient pas.
- La boîte de vitesses se trouve en position **D**.
- Toutes les portes sont fermées.
- Le contrôle des capteurs radar s'est déroulé correctement (vous roulez à plus de 12 mph (20 km/h)).
- Aucune manœuvre de stationnement n'a lieu avec l'assistant de stationnement PARKTRONIC.
- Le DSR est désactivé.
- Le véhicule ne dérape pas.

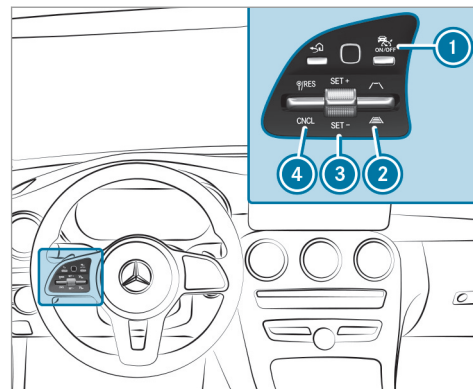

▶ **Activation et désactivation de l'assistant de régulation de distance DISTRONIC actif** : appuyez sur la touche ①.

▶ **Activation de l'assistant de régulation de distance DISTRONIC actif** : actionnez la touche ③ vers le haut (SET+) ou vers le bas (SET-) ou actionnez la touche ④ vers le haut

(RES). Retirez le pied de la pédale d'accélérateur.

La vitesse actuelle est mémorisée et maintenue par le véhicule.

ou

- ▶ **Activation de l'assistant de régulation de distance DISTRONIC actif avec la vitesse mémorisée** : actionnez la touche ④ vers le haut (RES). Retirez le pied de la pédale d'accélérateur.

① En actionnant de nouveau la touche ④ vers le haut, la limite de vitesse affichée sur le combiné d'instruments est reprise par l'assistant de régulation de distance DISTRONIC actif.

- ▶ **Reprise de la limitation de vitesse affichée lorsque l'assistant de régulation de distance DISTRONIC actif est activé** : actionnez la touche ④ vers le haut (RES). La limite de vitesse affichée sur le combiné d'instruments est reprise en tant que vitesse mémorisée. Le véhicule adapte sa vitesse à celle du véhicule qui précède, sans dépasser la vitesse mémorisée.

- ▶ **Démarrage du véhicule avec l'assistant de régulation de distance DISTRONIC actif** : retirez le pied de la pédale de frein et activez l'assistant de régulation de distance DISTRONIC actif.

- ▶ Actionnez la touche ④ vers le haut (RES).

ou

- ▶ Appuyez brièvement et fermement sur la pédale d'accélérateur. Les fonctions de l'assistant de régulation de distance DISTRONIC actif continuent d'être exécutées.

⚠ ATTENTION Risque d'accident en cas d'abandon du siège conducteur alors que l'assistant de régulation de distance DISTRONIC actif est activé

Si le véhicule est uniquement freiné par l'assistant de régulation de distance DISTRONIC actif et que vous quittez le siège conducteur, le véhicule risque de se mettre à rouler.

- ▶ Désactivez toujours l'assistant de régulation de distance DISTRONIC actif et immobilisez le véhicule pour qu'il ne

puisse pas se mettre à rouler avant de quitter le siège conducteur.

- ▶ **Désactivation de l'assistant de régulation de distance DISTRONIC actif** : actionnez la touche ④ vers le bas (CNCL).

- ▶ **Augmentation ou diminution de la vitesse** : actionnez la touche ③ vers le haut (SET+) ou vers le bas (SET-) jusqu'au point de résistance.

La vitesse mémorisée augmente ou baisse de 1 mph (1 km/h) à chaque impulsion.

ou

- ▶ Actionnez la touche ③ vers le haut (SET+) ou vers le bas (SET-) jusqu'au point de résistance et maintenez-la dans cette position. La vitesse mémorisée augmente ou baisse par paliers de 1 mph (1 km/h).

ou

▶ Actionnez la touche ③ vers le haut (SET+) ou vers le bas (SET-) au-delà du point de résistance.

La vitesse mémorisée augmente ou baisse de 5 mph (10 km/h) à chaque impulsion.

ou

▶ Actionnez la touche ③ vers le haut (SET+) ou vers le bas (SET-) au-delà du point de résistance et maintenez-la dans cette position.

La vitesse mémorisée augmente ou baisse par paliers de 5 mph (10 km/h).

▶ **Augmentation ou diminution de la distance de consigne par rapport au véhicule qui précède** : actionnez la touche ② vers le haut ou vers le bas.

Fonctionnement de l'assistant de limitation de vitesse actif

① La fonction suivante dépend du pays et est uniquement disponible en liaison avec le Pack Assistance à la conduite.

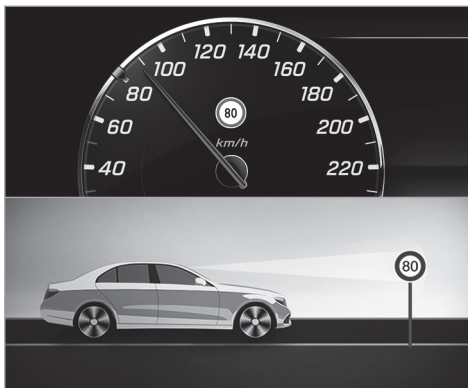

Si une limite de vitesse modifiée est détectée et que l'assistant de régulation de distance DISTRONIC actif est activé, la nouvelle vitesse est alors reprise par ce dernier en tant que vitesse mémorisée.

La vitesse du véhicule est adaptée au plus tard au passage du panneau de signalisation. Dans le cas des panneaux d'entrée d'agglomération, la vitesse est adaptée en fonction de la vitesse

autorisée dans les localités. L'affichage de la limite de vitesse sur l'écran pour les instruments est toujours actualisé au passage du panneau de signalisation.

S'il n'existe pas de limitation de la vitesse sur un trajet illimité (autoroutes, par exemple), la vitesse conseillée est reprise automatiquement comme vitesse mémorisée. Le système utilise la vitesse mémorisée sur un trajet illimité comme vitesse conseillée. Si la vitesse mémorisée sur un trajet illimité n'est pas modifiée, la vitesse conseillée est de 80 mph (130 km/h).

Lorsque l'assistant de régulation de distance DISTRONIC actif est en mode inactif en raison de l'actionnement de la pédale d'accélérateur, les limites de vitesse ne sont reprises que si elles sont supérieures à la vitesse mémorisée.

L'assistant de limitation de vitesse actif est uniquement un système d'aide. C'est le conducteur qui est responsable de la distance de sécurité à respecter, de la vitesse du véhicule et de l'opportunité de son freinage. La vitesse maximale autorisée dépend par ailleurs aussi de l'état de la route et des conditions de circulation.

Limites système

Le système n'est pas en mesure d'identifier clairement des limitations de vitesse limitées (limitation temporaire ou due aux conditions météorologiques, par exemple). Le système ne détecte pas la vitesse maximale autorisée pour un attelage. Dans ces cas, la vitesse doit être adaptée.

⚠ ATTENTION Risque d'accident dû à l'adaptation de la vitesse par l'assistant de limitation de vitesse actif

La vitesse qui est reprise par l'assistant de limitation de vitesse actif peut parfois être trop élevée ou erronée:

- en cas de pluie ou de brouillard
- lorsqu'une remorque est tractée
- ▶ Assurez-vous que la vitesse actuelle du véhicule correspond toujours aux règles de circulation.
- ▶ Adaptez votre vitesse actuelle aux conditions routières et météorologiques du moment.

Fonctionnement de l'adaptation de la vitesse basée sur un itinéraire

i La fonction suivante dépend du pays et est uniquement disponible en liaison avec le Pack Assistance à la conduite.

Lorsque l'assistant de régulation de distance DISTRONIC actif est activé, la vitesse du véhicule est adaptée aux événements ultérieurs concernant la circulation. En fonction du programme de conduite sélectionné, un événement ultérieur concernant la circulation sera passé de manière économe en carburant, confortable ou dynamique. Lorsque l'événement concernant la circulation est passé, le véhicule accélère à nouveau jusqu'à la vitesse mémorisée. Il est alors tenu compte de la distance réglée, des véhicules qui précèdent détectés et des limitations de vitesse ultérieures.

L'adaptation de la vitesse basée sur un itinéraire peut être configurée dans le système multimédia (→ page 224).

Les événements suivants concernant la circulation sont pris en compte:

- virages

- carrefours en T, ronds-points et péages
- bifurcations et sorties

i Lorsque vous atteignez un péage, l'assistant de régulation de distance DISTRONIC actif reprend la vitesse en tant que vitesse mémorisée.

De plus, la vitesse est réduite si une des situations suivantes est détectée alors que les clignotants sont allumés:

- bifurcation à un croisement
- conduite sur des voies de décélération
- conduite sur des voies de circulation voisines aux voies de décélération

Le conducteur est par principe responsable du choix d'une vitesse adaptée et de la prise en compte des autres usagers. Cela s'applique en particulier pour les croisements, les ronds-points et les systèmes de signalisation lumineuse, l'adaptation de la vitesse basée sur un itinéraire ne freinant pas le véhicule jusqu'à l'arrêt complet.

Lorsque le guidage est actif, la première adaptation de la vitesse a lieu automatiquement. En

allumant le clignotant, le tracé sélectionné est confirmé et la poursuite de l'adaptation de la vitesse est activée.

L'adaptation de la vitesse s'achève dans les cas suivants:

- quand le clignotant est éteint avant l'événement concernant la circulation
- quand le conducteur actionne la pédale d'accélération ou de frein pendant le processus

Limites système

L'adaptation de la vitesse basée sur un itinéraire ne tient pas compte des règles de priorité. Le conducteur est seul responsable du respect du code de la route et du choix d'une vitesse adaptée.

En cas de conditions d'environnement complexes (tracé de la route confus, rétrécissements, pluie, neige ou verglas) ou lorsqu'une remorque est tractée, la vitesse choisie par le système peut ne pas être adaptée à la situation. Dans ces situations, le conducteur doit intervenir en conséquence.

⚠ ATTENTION Risque d'accident en dépit de l'adaptation de vitesse basée sur un itinéraire

L'adaptation de vitesse basée sur un itinéraire peut être perturbée ou être momentanément indisponible dans les situations suivantes:

- lorsque le conducteur ne suit pas l'itinéraire prévu
- si les données cartographiques ne sont pas à jour ou pas disponibles
- en cas de travaux
- en cas de mauvaises conditions routières et météorologiques
- si la pédale d'accélérateur est actionnée
- en cas de limitations de vitesse affichées électroniquement

▶ Adaptez la vitesse aux conditions de circulation.

Réglage de l'adaptation de la vitesse basée sur un itinéraire

Conditions requises

- L'assistant de régulation de distance DISTRONIC actif est activé.

Système multimédia:

↳  **▶ Réglages ▶ Assistance**
▶ Adaptation vitesse sur itin.

▶ Activez ou désactivez la fonction. Lorsque cette fonction est activée, la vitesse du véhicule est adaptée aux événements ultérieurs concernant la circulation.

i Pour de plus amples informations sur l'adaptation de la vitesse basée sur un itinéraire, voir (→ page 223).

Assistant directionnel actif



Fonctionnement de l'assistant directionnel actif

i La fonction suivante dépend du pays et est uniquement disponible en liaison avec le Pack Assistance à la conduite.

L'assistant directionnel actif est disponible jusqu'à une vitesse de 130 mph (210 km/h). Le système vous aide par de légères interventions sur la direction à rester au milieu de la voie. L'assistant directionnel actif s'oriente sur les véhicules qui précèdent et les lignes de délimitation de la voie en fonction de la vitesse actuelle.

i En fonction du pays, l'assistant directionnel actif peut, à basses vitesses, s'orienter à la circulation environnante. En cas de besoin, l'assistant directionnel actif peut également aider le conducteur à maintenir une trajectoire décalée par rapport au milieu de la voie.

Lorsque le système directionnel est en mode actif, le symbole  apparaît en vert sur l'écran multifonction.

Si la détection des lignes de délimitation de la voie et des véhicules qui précèdent est perturbée, l'assistant directionnel actif passe à l'état inactif. Le système n'offre alors aucune aide. Lors du passage à l'état inactif, la représentation du symbole  est agrandie et il clignote. Lorsque l'état inactif est atteint, le symbole  s'affiche en gris sur l'écran multifonction.

Détection de braquage et reconnaissance tactile

Il est indispensable que le conducteur maintienne ses mains en permanence sur le volant afin qu'il puisse à tout moment intervenir pour corriger la trajectoire ou ramener le véhicule sur la voie empruntée. Le conducteur doit s'attendre à tout moment à passer de l'état actif à l'état inactif ou inversement.



Lorsque le conducteur ne dirige pas lui-même le véhicule ou lâche le volant pendant une période prolongée, une alerte optique se déclenche d'abord. L'affichage **i** apparaît sur l'écran multifonction. Si le conducteur ne dirige toujours pas activement le véhicule ou ne donne pas de

signal de confirmation au système, un signal d'alerte retentit de façon répétée en plus de l'alerte optique.

L'alerte n'a pas lieu ou est interrompue lorsque le conducteur donne un signal de confirmation au système:

- Le conducteur dirige le véhicule.
- Le conducteur appuie sur une touche du volant ou utilise le Touch-Control.

Si l'assistant directionnel actif détecte qu'une limite système va être atteinte, une alerte optique et sonore est émise.

L'assistant directionnel actif est uniquement un système d'aide. C'est le conducteur qui est responsable de la distance de sécurité, de la vitesse du véhicule, de l'opportunité de son freinage et du maintien de la voie. Avant de changer de voie, le conducteur doit s'assurer que la voie de circulation voisine est libre (en jetant un regard par-dessus son épaule).

Limites système

L'assistant directionnel actif est équipé d'un couple de braquage limité pour le guidage trans-

versal. Il se peut que l'intervention sur la direction ne suffise pas pour maintenir le véhicule sur la voie empruntée ou pour prendre des sorties.

Le système peut être perturbé ou ne pas fonctionner dans les situations suivantes:

- lorsque les conditions de visibilité sont mauvaises (en cas de chutes de neige, de pluie, de brouillard, d'embruns, de fortes variations de la luminosité ou d'ombres portées sur la chaussée, par exemple)
- lorsque le véhicule est ébloui par les véhicules qui arrivent en sens inverse, par le soleil ou par des reflets, par exemple
- en cas d'éclairage insuffisant de la chaussée
- si le pare-brise au niveau de la caméra est encrassé, embué, endommagé ou recouvert d'un autocollant, par exemple
- en cas d'absence de lignes de délimitation de la voie, de marquage multiple ou équivoque pour une voie ou si le marquage au sol change rapidement (à proximité de travaux ou de bifurcations, par exemple)

- lorsque les lignes de délimitation de la voie sont usées, sombres ou recouvertes de saleté ou de neige, par exemple
- lorsque la distance par rapport au véhicule qui précède est trop faible et que les lignes de délimitation de la voie ne peuvent par conséquent pas être détectées
- lorsque la chaussée est étroite et sinueuse
- en cas d'obstacles qui se trouvent sur la voie ou qui débordent sur la voie (balises de signalisation, par exemple)

Le système n'offre aucune aide dans les situations suivantes:

- dans les virages serrés et les bifurcations
- en cas de franchissement de carrefours
- dans les ronds-points ou les péages
- lors de la traction d'une remorque
- en cas de changement actif de voie sans allumer les clignotants
- en cas de pression de pneu trop basse

La disponibilité de l'assistant directionnel actif dépend des réglages sélectionnés du véhicule.

Tenez compte de l'affichage d'état de l'assistant directionnel actif sur l'écran multifonction (→ page 229).

⚠ ATTENTION Risque d'accident dû à une interruption inattendue du fonctionnement de l'assistant directionnel actif

Lorsque les limites système de l'assistant directionnel actif sont atteintes, il n'est pas garanti que le système reste activé ou que le véhicule reste sur sa voie.

- ▶ Toujours garder les mains sur le volant et observer attentivement les conditions de circulation.
- ▶ Toujours diriger le véhicule en fonction de la circulation et de la situation.

⚠ ATTENTION Risque d'accident dû à des braquages inattendus de l'assistant directionnel actif

La détection des lignes de délimitation de la voie et des objets peut être en panne.

Cela risque d'entraîner des braquages inattendus.

- ▶ Dirigez le véhicule en fonction des conditions de circulation.

Activation et désactivation de l'assistant directionnel actif

Conditions requises

- L'ESP® est activé mais n'intervient pas.
- L'assistant de régulation de distance DISTRONIC actif est activé.

Système multimédia:

- ➔  ➔ Réglages ➔ Accès rapide
- ▶ Sélectionnez  Assist. dir. actif.

Fonctionnement de l'assistant de changement de voie actif

- ① La fonction suivante dépend du pays et est uniquement disponible en liaison avec le Pack Assistance à la conduite.

Si le conducteur actionne le clignotant, l'assistant de changement de voie actif assiste le con-

ducteur lors du changement de voie par des coupes de braquage.

L'assistance lors du changement de voie s'effectue lorsque les conditions suivantes sont remplies:

- Vous roulez sur une autoroute ou sur une route à plusieurs voies dans le sens de la marche.
- La voie de circulation voisine est séparée par une marque de délimitation discontinue.
- Aucun véhicule n'est détecté sur la voie de circulation voisine.
- La vitesse actuelle se situe entre 50 mph (80 km/h) et 110 mph (180 km/h).
- L'assistant de changement de voie actif est activé dans le système multimédia.
- L'assistant directionnel actif est activé et actif.



Si aucun véhicule n'est détecté sur la voie de circulation voisine et qu'un changement de voie est permis, le changement de voie commence après que le conducteur a activé le clignotant. Celui-ci est indiqué au conducteur par une flèche ② verte à côté du symbole de volant. En outre, le message **Changem. voie vers gauche**, par exemple, apparaît. Si l'assistant de changement de voie actif a été activé avec le clignotant mais qu'un changement de voie de circulation n'est pas possible immédiatement, une flèche ① apparaît en gris à côté du symbole du volant resté vert.

Dès que l'assistance pour le changement de voie de circulation démarre, le clignotant est activé

automatiquement en plus de l'affichage sur l'écran multifonction.

Lorsque le graphique du système d'aide s'affiche lors d'un changement de voie, l'affichage de changement de voie y apparaît, ainsi qu'une flèche supplémentaire sur la voie de circulation voisine (→ page 229).

Si aucun changement de voie de circulation n'est possible, la flèche est masquée au bout de quelques secondes et un changement de voie de circulation doit de nouveau être activé. Sur les portions d'autoroute sans limitation de vitesse, le changement de voie de circulation ne peut se faire qu'immédiatement.

Lorsque le fonctionnement du système est compromis, il se peut que l'assistant de changement de voie actif soit interrompu. En cas d'interruption, le message **Changem. voie interrompu** apparaît sur l'écran multifonction et un signal d'alerte retentit.

⚠ ATTENTION Risque d'accident dû à un changement de voie sur une voie de circulation voisine occupée

L'assistant de changement de voie n'est pas toujours en mesure de détecter si la voie de circulation voisine est vraiment libre.

Le changement de voie peut être déclenché bien que la voie de circulation voisine soit occupée.

- ▶ Assurez-vous avant le changement de voie que la voie de circulation voisine est libre et que d'autres usagers ne sont pas mis en danger.
- ▶ Surveillez le changement de voie.

⚠ ATTENTION Risque d'accident dû à une interruption inattendue du fonctionnement de l'assistant de changement de voie

Lorsque les limites système de l'assistant de changement de voie sont atteintes, il n'est pas garanti que le système reste actif.

L'assistant de changement de voie n'assiste alors plus le conducteur par des couples de braquage.

- ▶ Effectuez et surveillez toujours le changement de voie avec les mains sur le volant. Surveillez les conditions de circulation et braquez et/ou freinez si cela s'avère nécessaire.

Limites système

Les limites systèmes de l'assistant directionnel actif s'appliquent pour l'assistant de changement de voie actif (→ page 224).

Le système peut en outre être perturbé ou ne pas fonctionner dans les situations suivantes:

- Les capteurs radar dans le pare-chocs arrière sont encrassés, endommagés ou recouverts d'un autocollant ou de glace et de neige, par exemple.
- L'éclairage extérieur est défectueux.

Activation et désactivation de l'assistant de changement de voie actif

Système multimédia:

→  → Réglages → Assistance
→ Assis. chang. voie act.

▶ Activez ou désactivez la fonction.

Fonctionnement de l'assistant d'arrêt d'urgence actif

En cas d'absence permanente de réaction à l'alerte visuelle et sonore de poser les mains sur le volant, le message [Déclenchement de l'arrêt d'urgence](#) apparaît sur l'écran multifonction. Si le conducteur ne réagit toujours pas, l'assistant de régulation de distance DISTRONIC actif réduit la vitesse. Le véhicule est freiné jusqu'à l'arrêt complet par décélération progressive.

Selon le pays, les feux de détresse s'allument automatiquement lorsque la vitesse est inférieure à 40 mph (60 km/h).

Lorsque le véhicule se trouve à l'arrêt, les actions suivantes sont exécutées:

- Le frein de stationnement électrique du véhicule est serré.

- L'assistant de régulation de distance DISTRONIC actif est arrêté.
- Le véhicule se déverrouille.
- Un appel d'urgence est si possible lancé vers la centrale d'appels d'urgence de Mercedes-Benz.

Le conducteur peut annuler à tout moment la décélération par l'une des actions suivantes:

- Braquage
- Freinage ou accélération
- Actionnement d'une touche du volant
- Utilisation du Touch-Control
- Activation ou désactivation de l'assistant de régulation de distance DISTRONIC actif

Vue d'ensemble des affichages de l'assistant de régulation de distance DISTRONIC actif sur le combiné d'instruments

Sur le combiné d'instruments, le graphique du système d'aide et l'affichage d'état indiquent le statut des fonctions suivantes:

- Assistant de régulation de distance DISTRONIC actif
- Adaptation de la vitesse basée sur un itinéraire
- Assistant directionnel actif

Graphique du système d'aide

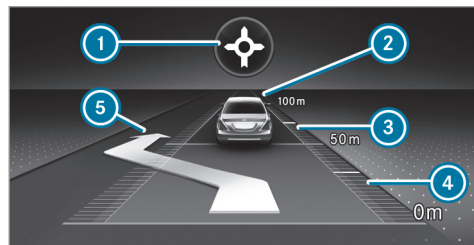

- ① Adaptation de la vitesse basée sur un itinéraire: type d'événement concernant la circulation
- ② Véhicule qui précède
- ③ Echelle de distance
- ④ Distance de consigne réglée
- ⑤ Affichage de changement de voie de l'assistant de changement de voie actif

Affichage d'état de l'assistant de régulation de distance DISTRONIC actif et adaptation de la vitesse basée sur un itinéraire

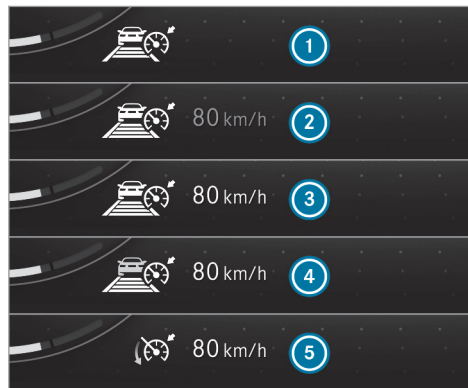

- ① Assistant de régulation de distance DISTRONIC actif sélectionné, distance de consigne réglée (nombre de segments en dessous du véhicule)
- ② Assistant de régulation de distance DISTRONIC actif désactivé, vitesse mémorisée

- ③ Assistant de régulation de distance DISTRONIC actif activé, vitesse mémorisée, aucun véhicule détecté (symbole du véhicule clair)
- ④ Assistant de régulation de distance DISTRONIC actif activé, vitesse mémorisée, véhicule détecté (symbole du véhicule en vert)
- ⑤ Assistant de régulation de distance DISTRONIC actif et adaptation de la vitesse basée sur un itinéraire activés, vitesse mémorisée
- i Sur les autoroutes ou les voies express similaires, le symbole du véhicule s'affiche en vert de manière cyclique en cas de disponibilité de démarrage.
- i Lorsque vous enfoncez la pédale d'accélérateur au delà du réglage de l'assistant de régulation de distance DISTRONIC actif, le système passe en mode inactif. Le message inactif apparaît sur l'écran multifonction.

Tachymètre

La vitesse mémorisée est mise en surbrillance dans le tachymètre. Les segments s'allument dans le tachymètre si la vitesse du véhicule qui précède ou si l'adaptation de vitesse est plus fai-

ble que la vitesse mémorisée en raison de l'événement ultérieur concernant la circulation. La désactivation de l'assistant de régulation de distance DISTRONIC actif, ainsi que la modification de la vitesse en raison de la reprise manuelle ou automatique de la limite de vitesse sont affichées sur une ligne dans les confirmations de l'écran multifonction.

Affichage d'état de l'assistant directionnel actif

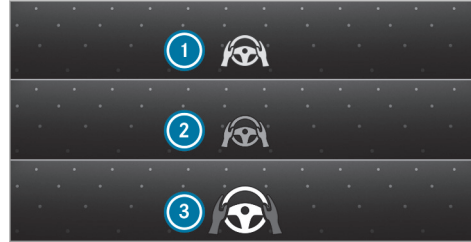

- ❶ Volant gris: assistant directionnel actif activé et à l'état inactif
- ❷ Volant vert: assistant directionnel actif activé et à l'état actif
- ❸ Volant clignotant: demande au conducteur d'un signal de confirmation ou passage de l'état actif à l'état inactif, détection des limites système

Lors du passage à l'état inactif, la représentation du symbole ❸ est agrandie et il clignote. Lorsque l'état inactif est atteint, le symbole ❶ s'affiche en gris sur l'écran multifonction.

Fonctionnement de l'aide au démarrage en côte

L'aide au démarrage en côte immobilise le véhicule pendant un court instant lors des démarrages en côte dans les conditions suivantes:

- La boîte de vitesses se trouve en position **D** ou **R**.
- Le frein de stationnement électrique est desserré.

Ainsi, vous disposez de suffisamment de temps pour passer de la pédale de frein à la pédale d'accélérateur avant que le véhicule ne se mette à rouler.

⚠ ATTENTION Risque d'accident et de blessure si le véhicule se met à rouler

Au bout de quelques instants, l'aide au démarrage en côte n'immobilise plus le véhicule et celui-ci peut se mettre à rouler.

- ▶ Passez donc rapidement de la pédale de frein à la pédale d'accélérateur. N'essayez jamais de quitter le véhicule

lorsqu'il est immobilisé par l'aide au démarrage en côte.

Fonction HOLD

Fonction HOLD

La fonction HOLD maintient le véhicule à l'arrêt sans que vous ayez à appuyer sur la pédale de frein, par exemple durant les temps d'attente dus aux conditions de circulation.

La fonction HOLD est uniquement un système d'aide. C'est le conducteur qui est responsable de l'immobilisation du véhicule.

Limites système

La fonction HOLD sert uniquement à vous aider pendant la marche et ne permet pas d'immobiliser suffisamment le véhicule pour l'empêcher de se mettre à rouler.

- La pente ne doit pas être supérieure à 30 %.

Activation et désactivation de la fonction HOLD

⚠ ATTENTION Risque d'accident si vous quittez le véhicule alors que la fonction HOLD est activée

Si le véhicule est uniquement freiné par la fonction HOLD au moment où vous le quittez, il risque de se mettre à rouler dans les situations suivantes:

- en cas de défaut dans le système ou dans l'alimentation en tension
- en cas de désactivation de la fonction HOLD suite à l'actionnement de la pédale d'accélérateur ou de la pédale de frein (par l'un des occupants du véhicule, par exemple)
- ▶ Avant de quitter le véhicule, désactivez toujours la fonction HOLD et immobilisez le véhicule pour qu'il ne puisse pas se mettre à rouler.

! **REMARQUE** Dommages dus au freinage automatique

Lorsqu'une des fonctions suivantes est activée, le véhicule freine automatiquement dans certaines situations:

- Freinage d'urgence assisté actif
- Assistant de régulation de distance DISTRONIC actif
- Fonction HOLD
- Assistant de stationnement actif

Pour éviter d'endommager le véhicule, désactivez ces systèmes dans les situations suivantes ou similaires:

- ▶ en cas de remorquage
- ▶ lors du passage dans une station de lavage automatique

Conditions requises

- Le véhicule est à l'arrêt.
- La porte conducteur est fermée ou la ceinture de sécurité côté conducteur est bouclée.

- Le moteur tourne ou a été arrêté par la fonction Start/Stop ECO.
- Le frein de stationnement électrique est desserré.
- L'assistant de régulation de distance DISTRONIC actif est désactivé.
- La boîte de vitesses se trouve en position **D**, **R** ou **N**.

Activation de la fonction HOLD

- ▶ Appuyez sur la pédale de frein, attendez un court instant, puis continuez d'appuyer énergiquement dessus jusqu'à ce que **HOLD** apparaisse sur l'écran multifonction.
- ▶ Relâchez la pédale de frein.

Désactivation de la fonction HOLD

- ▶ Pour démarrer, appuyez sur la pédale d'accélérateur.
- ou
- ▶ Appuyez sur la pédale de frein jusqu'à ce que **HOLD** disparaisse de l'écran multifonction.

La fonction HOLD est désactivée dans les situations suivantes:

- L'assistant de régulation de distance DISTRONIC actif est activé.
- La boîte de vitesses est en position **P**.
- Le frein de stationnement électrique du véhicule est serré.

Dans les situations suivantes, l'immobilisation du véhicule est assurée via la position **P** de la boîte de vitesses ou par le frein de stationnement électrique:

- La ceinture de sécurité est débouclée et la porte conducteur est ouverte.
- Le véhicule est arrêté.
- Un défaut survient dans le système ou l'alimentation en tension est insuffisante.

AIR BODY CONTROL

Fonctionnement de la suspension

AIR BODY CONTROL

La suspension AIR BODY CONTROL est une suspension pneumatique à amortissement variable



pour un meilleur confort de marche. Le correcteur d'assiette intégral assure une suspension optimale et une garde au sol constante même lorsque le véhicule est chargé. Lorsque vous roulez vite, le véhicule s'abaisse automatiquement afin d'améliorer la sécurité de marche et de diminuer la consommation de carburant. Il est également possible de régler le niveau du véhicule manuellement.

La suspension AIR BODY CONTROL comprend les éléments et fonctions suivants:

- Suspension pneumatique à taux variable d'élasticité des ressorts
- Correcteur de niveau automatique
- Abaissement asservi à la vitesse pour une réduction de la consommation de carburant
- Sélection manuelle du niveau surélevé pour une plus grande garde au sol
- ADS PLUS (système d'amortissement adaptatif avec réglage continu de la force d'amortissement)
- Contacteur DYNAMIC SELECT et touche de niveau

Réglages disponibles du train de roulement

Programme de conduite	Caractéristiques
C (Comfort)	<ul style="list-style-type: none">• Le réglage du train de roulement privilégie le confort.• Le véhicule est réglé sur le niveau normal.• A partir d'une vitesse de 78 mph (125 km/h), le véhicule s'abaisse.• Le véhicule est de nouveau relevé lorsque la vitesse est inférieure à 50 mph (80 km/h).
E (Eco)	<ul style="list-style-type: none">• Le réglage du train de roulement privilégie le confort.• Le véhicule est réglé sur le niveau surbaissé -1.• Si vous roulez à une vitesse plus élevée, le véhicule ne s'abaisse pas plus.
S (Sport)	<ul style="list-style-type: none">• Le réglage du train de roulement est plus ferme.• Le véhicule est réglé sur le niveau surbaissé -1.• Si vous roulez à une vitesse plus élevée, le véhicule ne s'abaisse pas plus.

Programme de conduite	Caractéristiques
 (Sport Plus)	<ul style="list-style-type: none"> Le réglage du train de roulement est encore plus ferme. Le véhicule est réglé sur le niveau surbaissé -1. Si vous roulez à une vitesse plus élevée, le véhicule ne s'abaisse pas plus.
Véhicules équipés du Pack Offroad :  Offroad  Offroad Plus	<ul style="list-style-type: none"> Le réglage du train de roulement convient pour la conduite en tout-terrain. Le véhicule est réglé sur le niveau surélevé +1. A partir d'une vitesse de 50 mph (80 km/h) environ, le véhicule s'abaisse. Le véhicule est relevé lorsque la vitesse est inférieure à 28 mph (45 km/h) environ.

Ecart entre les différents niveaux du véhicule et le niveau normal (0):

- Véhicules équipés du Pack Offroad :**
Niveau surélevé +2 : +2,0 in (+50 mm) environ
- Niveau surélevé +1 :** +1,2 in (+30 mm) environ
- Niveau surbaissé -1 :** -0,6 in (-15 mm) environ

Réglage du niveau du véhicule

⚠ ATTENTION Risque d'accident en cas de niveau trop élevé du véhicule

Si, pendant la marche, le niveau du véhicule est trop élevé, son comportement routier peut être compromis en raison de l'augmentation de son centre de gravité.

Le véhicule peut être déporté vers l'extérieur lors du braquage ou dans un virage, par exemple.

▶ Sélectionnez toujours un niveau adapté au style de conduite et à l'état de la chaussée.

⚠ ATTENTION Risque de coincement suite à l'abaissement du véhicule

Les personnes se trouvant entre la carrosserie et les roues, ou sous le véhicule, risquent d'être coincées lors de son abaissement.

▶ Assurez-vous que personne ne se trouve à proximité immédiate des pas-

sages de roue ou sous le véhicule lors de son abaissement.

⚠ ATTENTION Risque de coincement suite à l'abaissement du véhicule

Véhicules équipés de la suspension AIR BODY CONTROL ou du correcteur de niveau : lorsque vous déchargez ou quittez le véhicule, celui-ci s'élève d'abord légèrement, puis s'abaisse au bout de quelques instants jusqu'au niveau réglé.

Toute personne se trouvant à proximité des passages de roue ou du soubassement risque d'être coincée.

Le véhicule peut également s'abaisser après son verrouillage.

▶ Assurez-vous que personne ne se trouve à proximité des passages de roue ou du soubassement lorsque vous quittez le véhicule.

! REMARQUE Endommagement lors de l'abaissement du véhicule

Lorsque le véhicule s'abaisse, des pièces de carrosserie risquent d'être endommagées.

▶ Lors de l'abaissement du véhicule, assurez-vous qu'aucun obstacle (bordures de trottoirs, par exemple) ne se trouve en dessous ou à proximité immédiate de la carrosserie.

Conditions requises

- Le véhicule a démarré.
- Le véhicule ne doit pas rouler à plus de 37 mph (60 km/h).

Relèvement du véhicule

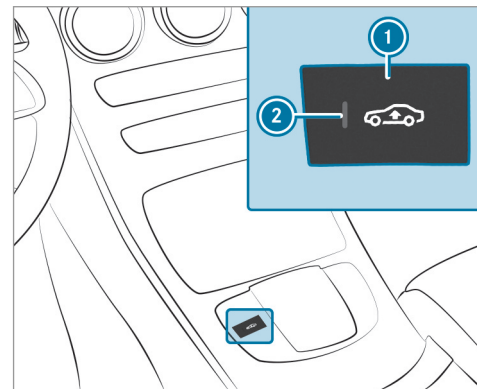

▶ Appuyez sur la touche ①.
Le voyant ② s'allume.
Le véhicule est réglé sur le niveau surélevé.

Votre réglage est mémorisé.

Le véhicule est de nouveau abaissé dans les situations suivantes:

- Vous roulez à plus de 50 mph (80 km/h).
- Vous roulez pendant 3 minutes environ à une vitesse comprise entre 37 mph (60 km/h) et 50 mph (80 km/h).
- Vous sélectionnez un programme de conduite par l'intermédiaire du contacteur DYNAMIC SELECT.

Le véhicule se règle à la hauteur du dernier programme de conduite activé.

Abaissement du véhicule

- ▶ Appuyez sur la touche ①.
Le voyant ② s'éteint. Le véhicule se règle à la hauteur du programme de conduite activé.

Abaissement de la partie arrière

⚠ ATTENTION Risque de coincement suite à l'abaissement du véhicule

Les personnes se trouvant entre la carrosserie et les roues, ou sous le véhicule, risquent d'être coincées lors de son abaissement.

- ▶ Assurez-vous que personne ne se trouve à proximité immédiate des passages de roue ou sous le véhicule lors de son abaissement.

Conditions requises

- Le frein de stationnement électrique est serré (→ page 197).
- La boîte de vitesses se trouve en position parking **P** (→ page 182).

Abaissement de la partie arrière

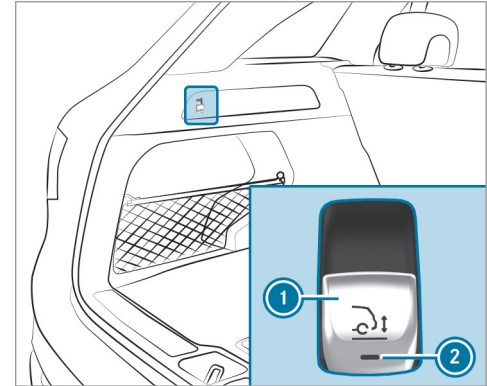

- ▶ Tirez brièvement la touche ①.
La partie arrière s'abaisse, le voyant ② clignote.
Une fois la partie arrière complètement abaissée, le voyant ② est allumé en permanence.

La procédure d'abaissement est interrompue dans les cas suivants:

- Une porte est ouverte.
- La touche ① est de nouveau tirée.
- Vous roulez à plus de 1,2 mph (2 km/h).

Le véhicule se règle à la hauteur du dernier programme de conduite activé.

Relèvement de la partie arrière

► Tirez brièvement la touche ①.
La partie arrière se relève, le voyant ② s'éteint.

► **Lorsque la partie arrière ne se laisse pas relever** : démarrez le moteur.
Le processus de relèvement se poursuit.

Le véhicule est automatiquement réglé à la hauteur du dernier programme de conduite activé lorsque vous roulez à plus de 1,2 mph (2 km/h) alors que la partie arrière est abaissée. Le message [Relèvement du véhicule...](#) [Veuillez patienter](#) apparaît sur l'écran multifonction.

Aide au stationnement PARKTRONIC

Fonctionnement de l'assistant de stationnement PARKTRONIC

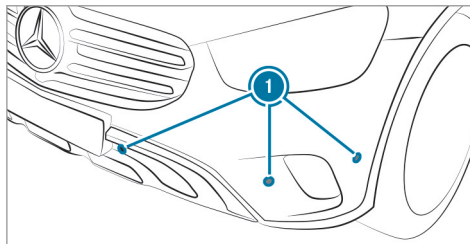

L'assistant de stationnement PARKTRONIC est une aide au stationnement électronique qui fonctionne avec des ultrasons. Il surveille les environs du véhicule à l'aide de plusieurs capteurs ① situés dans le pare-chocs avant et arrière. L'assistant de stationnement PARKTRONIC vous indique de manière optique et sonore la distance qui sépare le véhicule d'un obstacle détecté.

L'assistant de stationnement PARKTRONIC est uniquement un système d'aide. Il n'est pas en

mesure de remplacer l'attention que vous devez apporter à votre environnement. C'est vous qui êtes responsable de la sécurité lorsque vous effectuez des manœuvres. Lorsque vous effectuez des manœuvres, veillez notamment à ce qu'aucune personne, aucun animal ni aucun objet ne se trouvent dans la zone de manœuvre.

Dans le réglage standard, une tonalité discontinue retentit lorsque l'obstacle se trouve à moins de 1,0 ft (0,3 m) environ à l'avant et 3,3 ft (1,0 m) environ à l'arrière. Lorsque l'obstacle se trouve à moins de 0,7 ft (0,2 m) environ, une tonalité continue retentit. Dans le système multimédia, vous pouvez définir le réglage [Avertissement anticipé](#) afin que les signaux d'alerte à l'avant et pour la protection latérale soient déjà déclenchés à une plus grande distance de 3,3 ft (1,0 m) environ à l'avant et de 2,0 ft (0,6 m) environ sur les côtés (→ page 244).

① Le réglage [Avertissement anticipé](#) est toujours activé pour la partie arrière.

Si l'assistant de stationnement PARKTRONIC est désactivé, l'assistant de stationnement actif n'est pas non plus disponible.

Affichage de l'assistant de stationnement PARKTRONIC sur le système multimédia

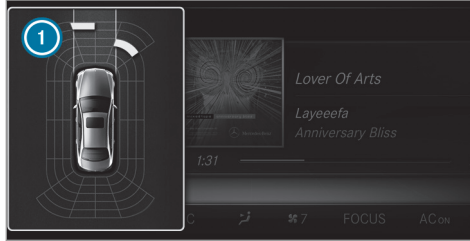

Véhicules équipés d'un assistant de stationnement actif sans caméras panoramiques



Véhicules équipés d'un assistant de stationnement actif et de caméras panoramiques

Si l'assistant de stationnement actif n'est pas activé et qu'un obstacle est détecté sur la trajectoire, une fenêtre contextuelle de l'assistant de stationnement PARKTRONIC ① apparaît dans le système multimédia lorsque vous roulez à moins de 6 mph (10 km/h).

Limites système

Il se peut que l'assistant de stationnement PARKTRONIC ne tienne pas compte des obstacles suivants:

- Obstacles en dessous de la zone de détection (personnes, animaux ou objets, par exemple)
- Obstacles au-dessus de la zone de détection (chargements qui dépassent, porte-à-faux ou rampes de chargement des camions, par exemple)

Les capteurs doivent être débarrassés de toute saleté, glace ou neige fondue. Sinon, ils risquent de ne pas fonctionner correctement. Nettoyez régulièrement les capteurs en évitant de les rayer ou de les endommager.

Véhicules équipés d'un dispositif d'attelage : la surveillance de la zone arrière par l'assistant de stationnement PARKTRONIC est désactivée dès que la liaison électrique entre la remorque et le véhicule est établie.

Problèmes relatifs à l'assistant de stationnement PARKTRONIC

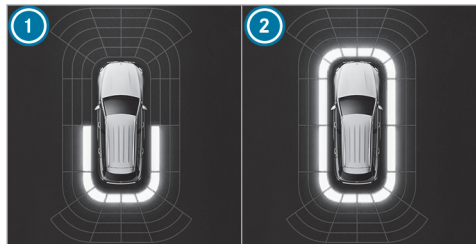

Véhicules sans caméras panoramiques

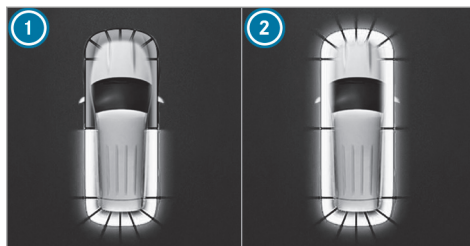

Véhicules équipés de caméras panoramiques



Problèmes

Les segments arrière ❶ ou tout autour ❷ s'allument en rouge. Le symbole

Causes et conséquences possibles et Solutions

L'assistant de stationnement PARKTRONIC s'est désactivé en raison d'interférences.

- ▶ Redémarrez le véhicule.
- ▶ Vérifiez si l'assistant de stationnement PARKTRONIC fonctionne à un autre endroit.

Problèmes	Causes et conséquences possibles et ► Solutions
 apparaît sur l'écran multifonction.	
<p>Les segments arrière ❶ ou tout autour ❷ s'allument en rouge. En outre, un signal d'alerte retentit 1 fois pendant 2 secondes environ à chaque démarrage du moteur. Le symbole  apparaît sur l'écran multifonction.</p>	<p>Les capteurs sont encrassés.</p> <ul style="list-style-type: none"> ► Nettoyez les capteurs. Tenez compte pour cela des remarques pour l'entretien des pièces du véhicule (→ page 478). <p>L'assistant de stationnement PARKTRONIC s'est désactivé en raison d'un dysfonctionnement.</p> <ul style="list-style-type: none"> ► Redémarrez le véhicule. ► Si le problème persiste, adressez-vous à un atelier qualifié.

Fonctionnement de la protection latérale passive

La fonction de protection latérale passive dont dispose l'assistant de stationnement PARKTRONIC vous avertit également de la présence d'obstacles sur les côtés du véhicule. L'alerte est émise en présence d'obstacles qui se trouvent entre les zones de détection avant et arrière. Pour qu'un objet latéral soit détecté, il doit d'abord être reconnu par les capteurs intégrés dans les pare-chocs avant et arrière lorsque vous le longez.

Pendant les manœuvres de stationnement, les obstacles sont détectés à votre passage. Une alerte est émise si vous braquez en direction d'un des obstacles détectés et s'il y a alors risque de collision latérale. En fonction de la distance, les segments latéraux s'allument en orange ou en rouge.

Couleur des segments en fonction de la distance

Couleur	Distance latérale
Orange	1,0 - 2,0 ft (30 - 60 cm) environ
Rouge	< 1,0 ft (30 cm) environ

Afin que les segments latéraux avant ou arrière puissent être affichés, le véhicule doit d'abord

parcourir une distance d'au moins une moitié de longueur du véhicule. Lorsque la distance parcourue équivaut à une longueur de véhicule, tous les segments latéraux avant et arrière sont affichés.

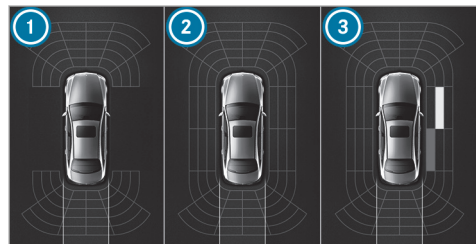

Véhicules sans caméras panoramiques

- 1 L'assistant de stationnement PARKTRONIC est uniquement opérationnel à l'avant et à l'arrière.

- 2 L'assistant de stationnement PARKTRONIC est opérationnel et peut également vous avertir de la présence d'obstacles sur les côtés du véhicule.
- 3 Obstacles détectés sur la droite, à l'avant (orange) et à l'arrière (rouge)

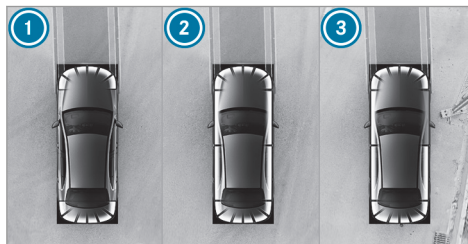

Véhicules équipés de caméras panoramiques

- 1 L'assistant de stationnement PARKTRONIC est uniquement opérationnel à l'avant et à l'arrière.

- 2 L'assistant de stationnement PARKTRONIC est opérationnel et peut également vous avertir de la présence d'obstacles sur les côtés du véhicule.
- 3 Obstacles détectés sur la droite, à l'avant (orange) et à l'arrière (rouge)

Les obstacles latéraux mémorisés sont notamment effacés dans les situations suivantes:

- vous arrêtez le véhicule et coupez le contact
- vous ouvrez les portes

Au prochain démarrage du véhicule, les obstacles devront être détectés de nouveau avant qu'une nouvelle alerte ne retentisse.

Limites système

En règle générale, les limites système de l'assistant de stationnement PARKTRONIC s'appliquent à la fonction de protection latérale passive.

Les objets suivants ne sont notamment pas détectés:

- les piétons qui s'approchent du véhicule par le côté

- les objets posés sur le côté du véhicule

Activation et désactivation de l'assistant de stationnement PARKTRONIC

! **REMARQUE** Risque d'accident dû à des objets à proximité immédiate

L'aide au stationnement PARKTRONIC ne détecte pas certains objets lorsqu'ils sont à proximité immédiate.

- ▶ Pendant les manœuvres, notamment de stationnement, accordez une attention particulière aux objets qui se trouvent au-dessus ou en dessous des capteurs (vasques de fleurs ou timons, par exemple). Sinon, vous pourriez endommager le véhicule ou d'autres objets.

i **Véhicules équipés de la suspension AIR BODY CONTROL** : vous pouvez activer ou désactiver l'assistant de stationnement PARKTRONIC dans le système multimédia (→ page 243, 244).

L'assistant de stationnement PARKTRONIC est activé lorsque le voyant **1** est éteint. L'assis-

tant de stationnement PARKTRONIC n'est pas activé lorsque le voyant est allumé et que le symbole **OFF P/||** apparaît sur l'écran multifonction.

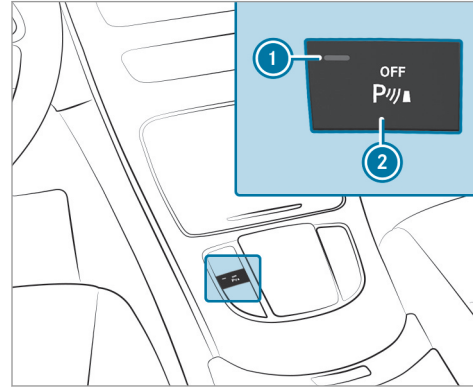

- ▶ Appuyez sur la touche **2**.

i L'assistant de stationnement PARKTRONIC est automatiquement activé au démarrage du véhicule.

Activation et désactivation de l'assistant de stationnement PARKTRONIC (véhicules équipés de la suspension AIR BODY CONTROL)

! **REMARQUE** Risque d'accident dû à des objets à proximité immédiate

L'aide au stationnement PARKTRONIC ne détecte pas certains objets lorsqu'ils sont à proximité immédiate.

- ▶ Pendant les manœuvres, notamment de stationnement, accordez une attention particulière aux objets qui se trouvent au-dessus ou en dessous des capteurs (vasques de fleurs ou timons, par exemple). Sinon, vous pourriez endommager le véhicule ou d'autres objets.

Lorsque le symbole **OFF P/||** est affiché sur l'écran multifonction, l'assistant de stationnement PARKTRONIC n'est pas activé.

Système multimédia:

↳ Réglages ▶ Accès rapide

▶ PARKTRONIC

- ▶ Activez ou désactivez la fonction.

- ① L'assistant de stationnement PARKTRONIC est automatiquement activé au démarrage du véhicule.

Activation et désactivation de l'assistant de stationnement PARKTRONIC

! **REMARQUE** Risque d'accident dû à des objets à proximité immédiate

L'aide au stationnement PARKTRONIC ne détecte pas certains objets lorsqu'ils sont à proximité immédiate.

- ▶ Pendant les manœuvres, notamment de stationnement, accordez une attention particulière aux objets qui se trouvent au-dessus ou en dessous des capteurs (vasques de fleurs ou timons, par exemple). Sinon, vous pourriez endommager le véhicule ou d'autres objets.

Lorsque le symbole  est affiché sur l'écran multifonction, l'assistant de stationnement PARKTRONIC n'est pas activé.

Système multimédia:

- Réglages ➤ Accès rapide
- PARKTRONIC

- ▶ Activez ou désactivez la fonction.

- ① L'assistant de stationnement PARKTRONIC est automatiquement activé au démarrage du véhicule.

Réglage des signaux d'alerte de l'assistant de stationnement PARKTRONIC

Système multimédia:

-  ➤ Réglages ➤ Assistance
- Caméra & aide stat.
- Régler signaux alerte

Réglage du volume sonore des signaux d'alerte

- ▶ Sélectionnez **Volume des signaux d'alerte**.
- ▶ Réglez une valeur.

Réglage de la tonalité des signaux d'alerte

- ▶ Sélectionnez **Tonalité des signaux d'alerte**.
- ▶ Réglez une valeur.

Détermination du moment de déclenchement des signaux d'alerte

Vous pouvez déterminer si les signaux d'alerte de l'assistant de stationnement PARKTRONIC doivent déjà être déclenchés à grande distance de l'obstacle.

- ▶ Sélectionnez **Avertissement anticipé**.
- ▶ Activez ou désactivez la fonction.

Activation et désactivation de la réduction du volume

Vous pouvez déterminer si le volume sonore d'une source média doit être réduit dans le système multimédia pendant un signal d'alerte de l'assistant de stationnement PARKTRONIC.

- ▶ Sélectionnez **Réduire son pendant signaux d'alerte**.
- ▶ Activez ou désactivez la fonction.

Caméra de recul

Fonctionnement de la caméra de recul

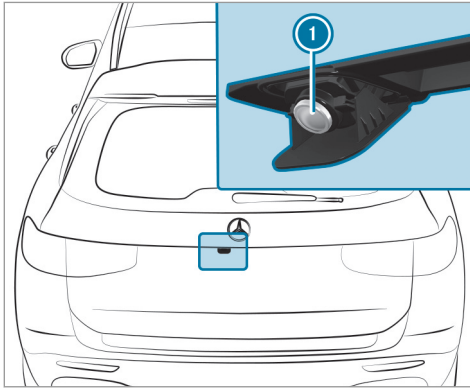

Lorsque vous engagez la marche arrière, l'image fournie par la caméra de recul ① s'affiche sur l'écran média. Les lignes repères dynamiques montrent la trajectoire en fonction de l'angle de braquage actuel. Vous pouvez ainsi vous orienter en marche arrière et contourner les obstacles.

La caméra de recul est uniquement un système d'aide. Elle n'est pas en mesure de remplacer l'attention que vous devez apporter à votre environnement. C'est vous qui êtes responsable de la sécurité lorsque vous effectuez des manœuvres. Lorsque vous effectuez des manœuvres, veillez notamment à ce qu'aucune personne, aucun animal ni aucun objet ne se trouvent dans la zone de manœuvre.

En fonction de l'équipement du véhicule, vous pouvez choisir entre les vues suivantes:

- Vue normale
- Vue grand angle
- Vue de la remorque

L'image de la zone qui se trouve derrière le véhicule est inversée comme dans le rétroviseur intérieur.

Véhicules sans assistant de stationnement actif

Vous disposez des vues de caméra suivantes dans le système multimédia:

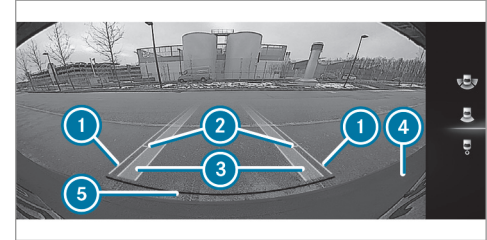

Vue normale

- ① Ligne repère jaune, largeur du véhicule (surface parcourue) en fonction de l'angle de braquage actuel (dynamique)
- ② Ligne repère jaune à 3,3 ft (1,0 m) environ par rapport à la partie arrière
- ③ Trajectoire jaune des pneus correspondant à l'angle de braquage actuel (dynamique)
- ④ Pare-chocs
- ⑤ Ligne repère rouge à 1,0 ft (0,3 m) environ par rapport à la partie arrière

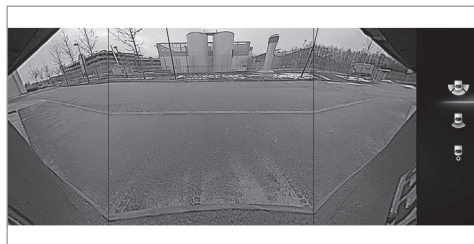

Vue grand angle

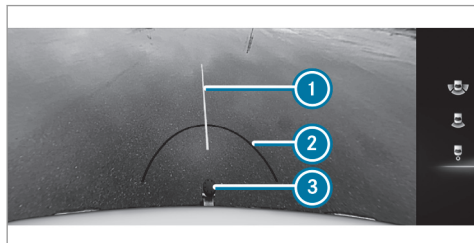

Vue de la remorque (véhicules équipés d'un dispositif d'attelage)

- ① Ligne repère jaune, ligne repère

- ② Ligne repère rouge à 1,0 ft (0,3 m) environ par rapport à la boule d'attelage du dispositif d'attelage

- ③ Boule d'attelage du dispositif d'attelage

Véhicules équipés de l'assistant de stationnement actif

Vous disposez des vues de caméra suivantes dans le système multimédia:

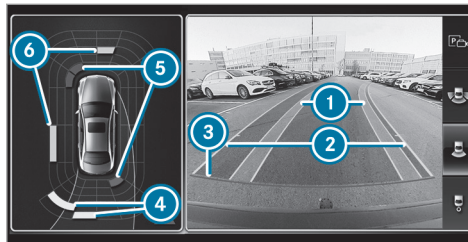

Vue normale

- ① Trajectoire jaune des pneus correspondant à l'angle de braquage actuel (dynamique)

- ② Ligne repère jaune, largeur du véhicule (surface parcourue) en fonction de l'angle de braquage actuel (dynamique)

- ③ Ligne repère rouge à 1,0 ft (0,3 m) environ par rapport à la partie arrière

- ④ Affichage d'alerte jaune de l'assistant de stationnement PARKTRONIC: obstacles à distance entre 2,0 ft (0,6 m) et 3,3 ft (1,0 m) environ

- ⑤ Affichage d'alerte rouge de l'assistant de stationnement PARKTRONIC: obstacles à très faible distance (environ 1,0 ft (0,3 m) ou moins)

- ⑥ Affichage d'alerte orange de l'assistant de stationnement PARKTRONIC: obstacles à distance moyenne (entre 1,0 ft (0,3 m) et 2,0 ft (0,6 m) environ)

- ⓘ Lorsque l'ensemble du système est défaillant, les segments intérieurs de l'affichage d'alerte sont affichés en rouge et le symbole  apparaît sur l'écran multifonction du combiné d'instruments.

Lorsque le système est défaillant à l'arrière, les segments arrière sont affichés en rouge en marche arrière et ils sont masqués en marche avant.

Lorsque l'assistant de stationnement actif est activé, les voies ① sont représentées en vert.

Lorsque l'assistant de stationnement PARKTRONIC est désactivé, l'affichage d'alerte disparaît.



Vue grand angle

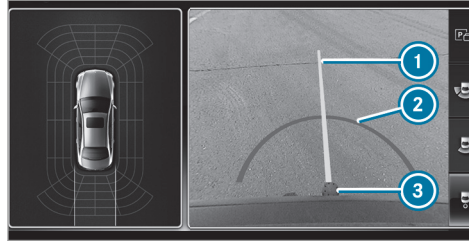

Vue de la remorque (véhicules équipés d'un dispositif d'attelage)

- ① Ligne repère jaune, ligne repère
- ② Ligne repère rouge à 1,0 ft (0,3 m) environ par rapport à la boule d'attelage du dispositif d'attelage
- ③ Boule d'attelage du dispositif d'attelage

Limites système

La caméra de recul ne fonctionne pas ou seulement de manière limitée entre autres dans les situations suivantes:

- le hayon est ouvert
- il pleut, il neige très fort ou il y a du brouillard

- la luminosité ambiante est mauvaise (la nuit, par exemple)
- l'objectif de la caméra est couvert, encrassé ou embué. Tenez compte des remarques relatives au nettoyage de la caméra de recul (→ page 478).
- la caméra ou l'arrière de votre véhicule est endommagé. Dans ce cas, faites contrôler la caméra, ainsi que sa position et son réglage, par un atelier qualifié.

① Dans de telles situations, n'utilisez pas la caméra de recul. Sinon, vous risqueriez de blesser quelqu'un ou d'entrer en collision avec des objets lors des manœuvres de stationnement.

Sur les véhicules lourdement chargés, il se peut pour des raisons techniques, lorsque vous réglez un niveau autre que le niveau normal, que les lignes repères et la représentation des images obtenues par calcul deviennent imprécises.

Le montage de pièces rapportées à l'arrière du véhicule (support de plaque d'immatriculation ou porte-vélo, par exemple) risque de réduire le

champ de vision et de limiter le fonctionnement de la caméra de recul.

- ① Le contraste de l'écran peut être compromis par la lumière incidente du soleil ou d'autres sources de lumière, par exemple lorsque vous sortez d'un garage. Dans ce cas, soyez particulièrement vigilant.
- ② Faites réparer ou remplacer l'écran lorsque des pixels défectueux, par exemple, en réduisent fortement la fonctionnalité.

Caméras panoramiques

Fonctionnement des caméras panoramiques

Les caméras panoramiques sont un système qui comprend 4 caméras. Les caméras surveillent l'environnement immédiat du véhicule. Le système vous aide par exemple lors des manœuvres de stationnement ou des manœuvres avec une visibilité réduite.

Les caméras panoramiques sont uniquement un système d'aide. Elles ne sont pas en mesure de remplacer l'attention que vous devez apporter à votre environnement. C'est vous qui êtes responsable de la sécurité lorsque vous effectuez

des manœuvres. Lorsque vous effectuez des manœuvres, veillez notamment à ce qu'aucune personne, aucun animal ni aucun objet ne se trouvent dans la zone de manœuvre.

Le système analyse les images des caméras suivantes:

- Caméra de recul
- Caméra avant
- 2 caméras latérales intégrées aux rétroviseurs extérieurs

Vues des caméras panoramiques

Vous pouvez choisir entre différentes vues:

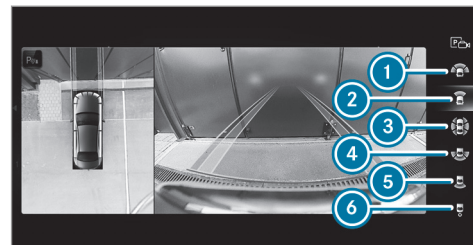

- ① Vue grand angle avant
- ② Vue du dessus avec image fournie par la caméra avant
- ③ Vue du dessus avec images fournies par les caméras latérales dans les rétroviseurs extérieurs
- ④ Vue grand angle arrière
- ⑤ Vue du dessus avec image fournie par la caméra de recul
- ⑥ Vue du dessus avec vue de la remorque (véhicules équipés d'un dispositif d'attelage)

Vue du dessus



- ① Trajectoire correspondant à l'angle de braquage actuel
- ② Affichage d'alerte jaune de l'assistant de stationnement PARKTRONIC: obstacles à une distance d'environ 3,3 ft (1,0 m) ou moins
- ③ Votre véhicule vu de dessus

Si la distance par rapport à l'obstacle diminue, la couleur de l'affichage d'alerte ② change:

- A partir de 3,3 ft (1,0 m) environ: jaune
- A partir de 2,0 ft (0,6 m) environ: orange
- A partir de 1,0 ft (0,3 m) environ: rouge

Lorsque l'assistant de stationnement PARKTRONIC est opérationnel et qu'il n'identifie aucun objet, les segments de l'affichage d'alerte sont affichés en gris.

- ① Lorsque l'ensemble du système est défaillant, les segments de l'affichage d'alerte sont affichés en rouge et le symbole  apparaît sur l'écran multifonction du combiné d'instruments.

Lorsque le système est défaillant à l'arrière, l'affichage des segments change comme suit:

- Les segments arrière sont affichés en rouge en marche arrière.
- Les segments arrière sont masqués en marche avant.

Lorsque l'assistant de stationnement PARKTRONIC est désactivé, l'affichage d'alerte disparaît.

Lignes repères

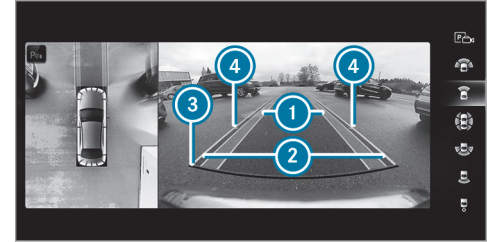

- ① Trajectoire jaune des pneus correspondant à l'angle de braquage actuel (dynamique)
 - ② Ligne repère jaune, largeur du véhicule (surface parcourue) en fonction de l'angle de braquage actuel (dynamique)
 - ③ Ligne repère rouge à 12 in (0,3 m) environ par rapport à la partie arrière
 - ④ Repère à une distance de 3,3 ft (1,0 m) environ
- ① Lorsque l'assistant de stationnement actif est activé, les voies ① sont représentées en vert.

Les lignes repères sur l'écran média indiquent les distances par rapport à votre véhicule. Ces distances sont valables au niveau du sol.

Lorsqu'une remorque est tractée, les lignes repères sont affichées à la hauteur du dispositif d'attelage.

Vue de la remorque (véhicules équipés d'un dispositif d'attelage)

Lorsque vous sélectionnez la vue de la remorque et qu'aucune remorque n'est attelée au véhicule, la vue suivante apparaît:

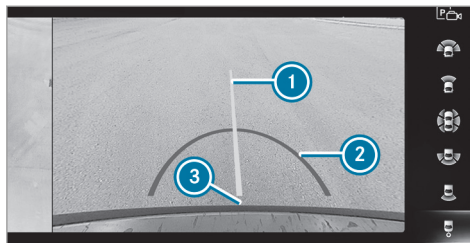

- ① Ligne repère jaune, ligne repère
- ② Ligne repère rouge à 12 in (0,3 m) environ par rapport à la boule d'attelage du dispositif d'attelage
- ③ Boule d'attelage du dispositif d'attelage



Lorsque la liaison électrique entre le véhicule et la remorque est établie, l'affichage passe à une vue de la caméra latérale.

Cette vue vous aide lors des manœuvres avec la remorque.

Vue de côté des caméras intégrées aux rétroviseurs

Dans cette vue, vous apercevez les côtés du véhicule.

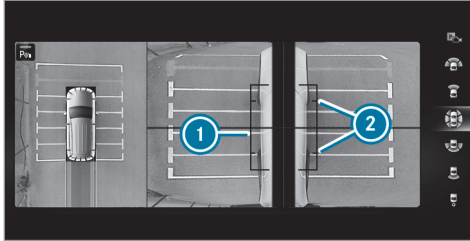

- ① Ligne repère des cotes extérieures du véhicule avec rétroviseurs extérieurs dépliés
- ② Repère des points de contact au sol

Défaillance

Si le système n'est pas opérationnel, l'affichage suivant apparaît sur le système multimédia :

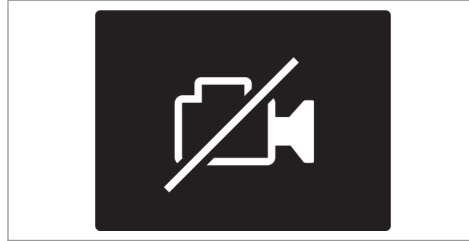

Limites système

Les caméras panoramiques ne fonctionnent pas ou seulement de manière limitée entre autres dans les situations suivantes :

- les portes sont ouvertes
 - les rétroviseurs latéraux sont rabattus
 - le hayon est ouvert
 - il pleut, il neige très fort ou il y a du brouillard
 - la luminosité ambiante est mauvaise (la nuit, par exemple)
 - l'objectif de la caméra est couvert, encrassé ou embué
- les caméras ou les pièces du véhicule qui abritent les caméras sont endommagées. Dans ce cas, faites contrôler les caméras, ainsi que leur position et leur réglage, par un atelier qualifié.

- ① Dans de tels cas, n'utilisez pas les caméras panoramiques. Sinon, vous risqueriez de blesser quelqu'un ou d'entrer en collision avec des objets lors des manœuvres de stationnement.

Sur les véhicules lourdement chargés, il se peut pour des raisons techniques, lorsque vous réglez un niveau autre que le niveau normal, que les lignes repères et la représentation des images obtenues par calcul deviennent imprécises.

Le montage de pièces rapportées supplémentaires (support de plaque d'immatriculation, porte-vélo, par exemple) risque de réduire le champ de vision et de limiter le fonctionnement du système de caméras.

- ❗ Le contraste de l'écran peut être soudainement compromis par la lumière incidente du soleil ou d'autres sources de lumière, par exemple lorsque vous sortez d'un garage. Dans ce cas, soyez particulièrement vigilant.
- ❗ Faites réparer ou remplacer l'écran lorsque des pixels défectueux, par exemple, en réduisent fortement la fonctionnalité.

Tenez compte des remarques relatives au nettoyage des caméras panoramiques (→ page 478).

Sélection de l'affichage des caméras panoramiques

- ▶ Engagez la marche arrière.
- ▶ Sélectionnez l'affichage souhaité dans le système multimédia (→ page 248).

Ouverture du cache de caméra de la caméra de recul

Système multimédia:

- ➔  ➔ Réglages ➔ Assistance ➔ Caméra & aide stat.
- ▶ Sélectionnez Ouvrir cache caméra.

- ❗ Le cache de caméra se ferme automatiquement au bout d'un certain temps ou à chaque coupure et mise de contact.

Réglage d'un favori pour la caméra

Vous pouvez accéder directement à l'affichage de la caméra sur le système multimédia par l'intermédiaire des réglages de favoris.

- ▶ Appuyez sur la touche  du pavé tactile. Les fonctions principales sont affichées.
- ▶ Naviguez vers le bas (2 niveaux inférieurs). Le menu Favoris apparaît.
- ▶ Sélectionnez Nouveau favori.
- ▶ Sélectionnez Véhicule.
- ▶ Sélectionnez Caméra.

Assistant de stationnement actif

Fonctionnement de l'assistant de stationnement actif

L'assistant de stationnement actif est une aide au stationnement électronique qui fonctionne avec des ultrasons. Il est activé automatiquement en marche avant. Ce système fonctionne

lorsque la vitesse est inférieure à 22 mph (35 km/h) environ.

Lorsque toutes les conditions requises sont réunies, l'affichage  apparaît sur l'écran multifonction. Le système recherche et mesure alors automatiquement les places de stationnement parallèles ou perpendiculaires au sens de la marche qui sont disponibles des 2 côtés du véhicule.

Lorsque l'assistant de stationnement actif détecte des places de stationnement, l'affichage  apparaît sur l'écran multifonction. Les flèches indiquent de quel côté de la chaussée se trouvent les places de stationnement détectées. Celles-ci sont alors affichées sur l'écran média. La place de stationnement et, si nécessaire, la direction de la manœuvre peuvent être choisies librement. L'assistant de stationnement actif calcule une trajectoire appropriée, active le clignotant et prend en charge les manœuvres de stationnement.

L'assistant de stationnement actif prend en charge l'accélération, le freinage, le braquage et le changement de rapport.

L'assistant de stationnement actif est uniquement un système d'aide. Il n'est pas en mesure de remplacer l'attention que vous devez apporter à votre environnement. C'est vous qui êtes responsable de la sécurité lorsque vous effectuez des manœuvres. Veillez en particulier à ce qu'aucune personne, aucun animal ni aucun objet ne se trouvent sur votre trajectoire.

L'assistant de stationnement actif est notamment interrompu lorsque l'une des actions suivantes est exécutée:

- l'assistant de stationnement PARKTRONIC est désactivé
- l'assistant de stationnement actif est désactivé
- vous braquez
- vous serrez le frein de stationnement
- vous engagez la position **P** de la boîte de vitesses
- l'ESP® entre en action
- vous ouvrez les portes ou le hayon pendant la marche

Limites système

Les objets qui se trouvent au-dessus ou en dessous de la zone de détection de l'assistant de stationnement actif ne sont pas décelés lors de la mesure de la place de stationnement. Ils n'entrent pas non plus en ligne de compte dans le calcul des manœuvres de stationnement. C'est le cas notamment pour les chargements qui dépassent, les porte-à-faux ou les rampes de chargement des camions ou les délimitations des places de stationnement. Il est alors possible que l'assistant de stationnement actif braque trop tôt pour entrer dans la place de stationnement.

▲ ATTENTION Risque d'accident dû à des objets situés au-dessus ou en dessous de la zone de détection de l'assistant de stationnement actif

Si des objets se trouvent au-dessus ou en dessous de la zone de détection, les situations suivantes peuvent survenir:

- L'assistant de stationnement actif risque de braquer trop tôt.

- **Véhicules équipés d'une boîte automatique** : le véhicule ne peut pas s'arrêter avant ces objets.

Vous risquez alors de provoquer une collision.

▶ Dans de telles situations, n'utilisez pas l'assistant de stationnement actif.

En cas de chute de neige ou de forte pluie, la mesure des places de stationnement peut être imprécise. Les places de stationnement qui se trouvent devant des remorques garées, dont le timon dépasse dans l'espace de stationnement, peuvent ne pas être identifiées comme places de stationnement ou être mesurées de manière incorrecte. Utilisez l'assistant de stationnement actif uniquement sur un sol plat offrant une bonne adhérence.

N'utilisez pas l'assistant de stationnement actif entre autres dans les situations suivantes:

- lorsque les conditions météorologiques sont extrêmes (chaussée verglacée ou enneigée ou forte pluie, par exemple)

- lorsque vous transportez une charge qui dépasse du véhicule
- lorsque la place de stationnement est située dans une descente ou une montée à forte déclivité
- lorsque vous avez monté des chaînes à neige

L'assistant de stationnement actif peut éventuellement indiquer des places de stationnement qui ne conviennent pas au stationnement, par exemple les suivantes:

- Places de stationnement sur lesquelles il est interdit de se garer
- Places de stationnement avec un sol inadéquat

Dans les situations suivantes entre autres, l'assistant de stationnement actif ne vous sera d'aucune aide pour les places de stationnement perpendiculaires au sens de la marche:

- 2 places de stationnement se trouvent l'une à côté de l'autre.
- La place de stationnement se trouve à proximité immédiate d'une limitation basse, par exemple à côté d'un trottoir.

Dans les situations suivantes entre autres, l'assistant de stationnement actif ne vous sera d'aucune aide pour les places de stationnement parallèles ou perpendiculaires au sens de la marche:

- La place de stationnement se trouve sur un trottoir.
- La place de stationnement est délimitée par un obstacle (un arbre, un poteau ou une remorque, par exemple).

Manœuvres de stationnement avec l'assistant de stationnement actif

- ① En fonction de l'équipement du véhicule, la touche peut également se trouver à un autre endroit sur la console centrale.

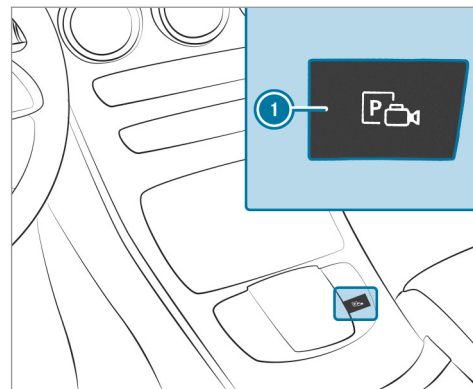

▶ Appuyez sur la touche ①.

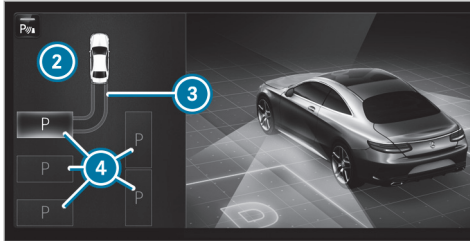

L'affichage de l'assistant de stationnement actif apparaît sur l'écran média. Les places de stationnement détectées ④ et la trajectoire ③ sont signalées dans la zone ②.

- ① La trajectoire ③ affichée sur l'écran média peut différer de la trajectoire réelle.
- ▶ Lorsque vous avez dépassé une place de stationnement, immobilisez le véhicule.
- ▶ Sélectionnez la place de stationnement ④ souhaitée.

- ▶ Le cas échéant, sélectionnez la direction que vous devez prendre pour vous garer en marche avant ou arrière.
La trajectoire ③ est affichée en fonction de la place de stationnement sélectionnée ④ et de la direction que vous devez prendre pour vous garer sur la place de stationnement.
- ▶ Confirmez la place de stationnement sélectionnée ④.

① Lorsque les manœuvres de stationnement sont lancées, le clignotant est allumé automatiquement. Lorsque vous changez de rapport pour passer sur **D**, le clignotant est éteint automatiquement.

Vous êtes responsable du choix du clignotant compte tenu des conditions de circulation. Le cas échéant, sélectionnez le clignotant en conséquence.

⚠ ATTENTION Risque d'accident dû au déboîtement du véhicule lors des manœuvres

Lorsque vous effectuez des manœuvres, le véhicule déboîte et risque alors d'empiéter sur la voie opposée.

Vous risquez d'entrer en collision avec d'autres usagers ou objets.

- ▶ Tenez compte des autres usagers et objets.
- ▶ Si nécessaire, arrêtez-vous ou interrompez la manœuvre effectuée avec l'assistant de stationnement actif.

- ▶ Si par exemple le message **Engagez la marche arrière** s'affiche sur l'écran média, passez sur la position correspondante de la boîte de vitesses.
Le véhicule se dirige sur la place de stationnement sélectionnée.

Une fois les manœuvres terminées, le message **Aide au stationnement terminée: reprenez le**

contrôle! apparaît. Vous devrez éventuellement effectuer encore d'autres manœuvres.

▶ Une fois les manœuvres de stationnement terminées, immobilisez le véhicule pour qu'il ne puisse pas se mettre à rouler. Si les dispositions légales ou la configuration de l'espace l'exigent, braquez les roues en direction du trottoir.

ⓘ Vous pouvez immobiliser le véhicule et changer la position de la boîte de vitesses pendant les manœuvres de stationnement. Le système calcule alors une nouvelle trajectoire. Vous pouvez ensuite poursuivre les manœuvres de stationnement. Lorsqu'aucune nouvelle trajectoire n'est disponible, la position de la boîte de vitesses est de nouveau changée. Si le véhicule n'a pas encore atteint la place de stationnement, les manœuvres de stationnement sont interrompues par un changement de rapport.

Sortie d'une place de stationnement avec l'assistant de stationnement actif

Conditions requises

- Vous avez garé le véhicule avec l'assistant de stationnement actif.

Notez que vous êtes responsable du véhicule et de votre environnement pendant toute la durée de la manœuvre.

▶ Démarrez le véhicule.

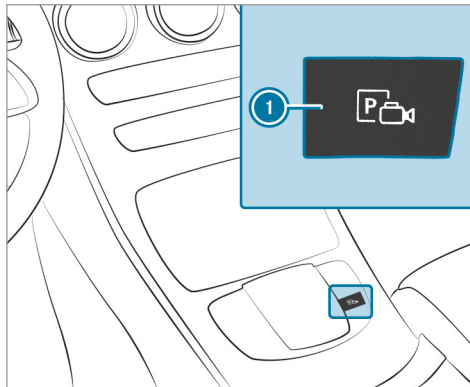

▶ Appuyez sur la touche ❶. L'affichage de l'assistant de stationnement actif apparaît sur l'écran média.

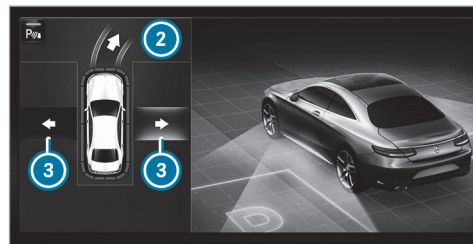

▶ Si le véhicule a été garé perpendiculairement au sens de la marche: sélectionnez dans la zone ❷ la direction que vous devez prendre pour sortir de la place de stationnement ❸.

ⓘ La trajectoire affichée sur l'écran média peut différer de la trajectoire réelle.

▶ Confirmez la direction que vous devez prendre pour sortir de la place de stationnement ❸ afin de lancer les manœuvres de sortie de stationnement.

- ⓘ Lorsque les manœuvres de sortie de stationnement sont lancées, le clignotant est allumé automatiquement.

Vous êtes responsable du choix du clignotant compte tenu des conditions de circulation. Le cas échéant, sélectionnez le clignotant en conséquence.

⚠ ATTENTION Risque d'accident dû au déboîtement du véhicule lors des manœuvres

Lorsque vous effectuez des manœuvres, le véhicule déboîte et risque alors d'empiéter sur la voie opposée.

Vous risquez d'entrer en collision avec d'autres usagers ou objets.

- ▶ Tenez compte des autres usagers et objets.
- ▶ Si nécessaire, arrêtez-vous ou interrompez la manœuvre effectuée avec l'assistant de stationnement actif.
- ▶ Si par exemple le message **Engagez la marche avant** s'affiche sur l'écran média, pas-

sez sur la position correspondante de la boîte de vitesses. Le véhicule sort de la place de stationnement. Le clignotant est éteint automatiquement.

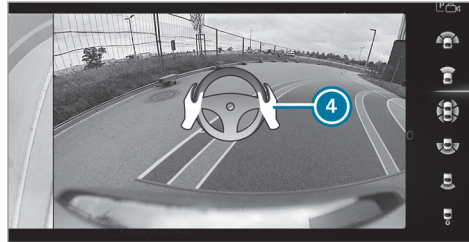

L'illustration montre, à titre d'exemple, un véhicule équipé de caméras panoramiques. A l'issue des manœuvres de sortie de stationnement, le message **Aide au stationnement terminée: reprenez le contrôle!** apparaît sur l'écran média. Un signal d'alerte et l'affichage ④ sur l'écran média vous invitent à prendre le contrôle. Vous devez de nouveau accélérer, freiner, bra-

quer et effectuer les changements de rapport vous-même.

Fonctionnement du Drive Away Assist

La fonction Drive Away Assist permet de diminuer la gravité d'une collision au démarrage du véhicule. Lorsqu'un obstacle est détecté dans le sens de la marche, la vitesse du véhicule est temporairement limitée à 1 mph (2 km/h) environ. Lorsqu'une situation critique est détectée, le symbole suivant apparaît sur l'écran média:



⚠ ATTENTION Risque d'accident en cas de détection restreinte de la fonction Drive Away Assist

La fonction Drive Away Assist n'est pas toujours en mesure de détecter les objets ni d'analyser avec précision les situations.

Dans ce cas, la fonction Drive Away Assist peut

- émettre une alerte à tort et limiter la vitesse du véhicule
- ne pas donner l'alerte et ne pas limiter la vitesse du véhicule

► Soyez toujours attentif aux conditions de circulation et ne vous fiez pas uniquement à la fonction Drive Away Assist.

► Soyez toujours prêt à freiner et à entamer une manœuvre d'évitement, dans la mesure où les conditions de circulation le permettent et que vous pouvez le faire sans danger.

La fonction Drive Away Assist est uniquement un système d'aide. Elle n'est pas en mesure de remplacer l'attention que vous devez apporter à votre environnement. C'est vous qui êtes responsable de la sécurité lorsque vous effectuez des manœuvres. Veillez en particulier à ce qu'aucune personne, aucun animal ni aucun objet ne se trouvent sur votre trajectoire.

Un risque de collision peut par exemple survenir dans les situations suivantes:

- La pédale d'accélération et la pédale de frein sont confondues.
- Le rapport engagé n'est pas le bon.

La fonction Drive Away Assist est activée dans les conditions suivantes:

- L'assistant de stationnement PARKTRONIC est activé.
- A chaque changement de rapport pour passer sur **R** ou **D** lorsque le véhicule est à l'arrêt.
- L'obstacle détecté est à moins de 3,3 ft (1,0 m) environ.
- La fonction d'aide aux manœuvres est activée dans le système multimédia.

Limites système

La puissance du Drive Away Assist est limitée en montée.

La fonction Drive Away Assist n'est pas disponible lorsqu'une remorque est tractée.

Fonctionnement du Cross Traffic Alert

i Lisez également les remarques relatives à l'assistant d'angle mort (→ page 263).



Véhicules équipés de l'assistant d'angle mort

mort : la fonction Cross Traffic Alert peut vous avertir des véhicules circulant sur les voies transversales lorsque vous sortez d'une place de stationnement en marche arrière. Pour ce faire, les capteurs radar situés dans le pare-chocs surveillent la zone adjacente au véhicule. Lorsqu'une situation critique est détectée, le symbole **i** apparaît sur l'écran média. Si le conducteur ne réagit pas à l'alerte, le véhicule peut alors être freiné automatiquement.

Aucune détection n'a lieu lorsque les capteurs radar sont masqués par des véhicules ou d'autres objets.

La fonction Cross Traffic Alert est activée dans les conditions suivantes:

- L'assistant d'angle mort est activé.
- Le véhicule recule en roulant au pas.
- La fonction d'aide aux manœuvres est activée dans le système multimédia.

Limites système

Activation et désactivation de l'aide aux manœuvres

Système multimédia:

→ →  → Réglages → Assistance
→ Caméra & aide stat.

▶ Activez ou désactivez [Aide aux manœuvres](#).

ⓘ L'aide aux manœuvres doit être activée pour que Drive Away Assist (→ page 257) et Cross Traffic Alert (→ page 258) fonctionnent.

ATTENTION ASSIST

Fonctionnement du système ATTENTION ASSIST

Le système ATTENTION ASSIST est conçu pour vous aider pendant les longs trajets monotones, par exemple sur autoroute ou voie rapide. Lorsque le système ATTENTION ASSIST détecte des signes de fatigue ou un manque de vigilance croissant chez le conducteur, il lui propose de faire une pause.

Le système ATTENTION ASSIST est uniquement un système d'aide. Il ne peut pas toujours détecter à temps des signes de fatigue ou un manque de vigilance croissant. Le système ne peut en aucun cas remplacer un conducteur reposé et attentif. Pendant les longs trajets, faites à temps des pauses régulières qui vous permettent de vous reposer.

Vous pouvez choisir entre deux réglages:

- **Standard** : sensibilité normale du système
- **Sensible** : sensibilité élevée du système. Le conducteur est averti plus tôt et le degré d'attention déterminé par le système (Attention Level) est adapté en conséquence.

Si des signes de fatigue ou un manque de vigilance croissant sont détectés, l'alerte **Attention Assist: Faites une pause** apparaît sur l'écran pour les instruments. Vous pouvez confirmer le message et faire une pause si nécessaire. Si vous ne faites pas de pause et que le système ATTENTION ASSIST continue de détecter un manque de vigilance croissant, il ne vous préviendra de nouveau qu'au bout de 15 minutes minimum.





Dans le menu Assistance de l'ordinateur de bord, vous pouvez afficher les informations suivantes sur l'état du système ATTENTION ASSIST:

- Durée du trajet depuis la dernière pause
- Degré d'attention déterminé par le système ATTENTION ASSIST:
 - Plus le cercle est plein, plus le degré d'attention déterminé est haut.
 - Lorsque le degré d'attention diminue, le cercle situé au centre de l'affichage se vide de l'extérieur vers l'intérieur.

Si le système ATTENTION ASSIST ne peut pas calculer le degré d'attention et qu'il ne peut

donc pas émettre d'alertes, le message **Système inactif** apparaît.

Si une alerte s'affiche sur l'écran pour les instruments, le système multimédia vous propose de rechercher une aire de repos. Vous pouvez sélectionner une aire de repos et lancer la navigation jusqu'à celle-ci. Vous pouvez activer ou désactiver cette fonction dans le système multimédia.

Limites système

Le système ATTENTION ASSIST fonctionne entre 37 mph (60 km/h) et 124 mph (200 km/h).

Le système ATTENTION ASSIST fonctionne de manière limitée et ne donne pas l'alerte ou seulement avec retard dans les situations suivantes:

- lorsque la durée du trajet est inférieure à 30 minutes environ
- lorsque la chaussée est en mauvais état (chaussée déformée, nids-de-poule)
- en cas de fort vent latéral
- si vous adoptez un style de conduite sportif (vitesse élevée dans les virages ou fortes accélérations)

- lorsque l'assistant directionnel actif de l'assistant de régulation de distance DISTRONIC actif est activé
- lorsque l'heure réglée est incorrecte
- dans les situations de marche actives, lorsque vous changez souvent de voie et de vitesse

L'évaluation du degré de fatigue et d'attention par le système ATTENTION ASSIST est supprimée et relancée en cas de poursuite du trajet dans les situations suivantes:

- Vous débouclez votre ceinture de sécurité et ouvrez la porte conducteur (pour passer le volant ou faire une pause, par exemple).

Réglage du système ATTENTION ASSIST

Système multimédia:

→ [Menu] » Réglages » Assistance
» Attention Assist

Possibilités de réglage

► Sélectionnez **Standard**, **Sensible** ou **OFF**.

Proposition d'aire de repos

- ▶ Sélectionnez **Proposer aire de repos**.
- ▶ Activez ou désactivez la fonction.
Lorsque le système ATTENTION ASSIST détecte de la fatigue ou un manque de vigilance croissant chez le conducteur, il propose une aire de repos se trouvant à proximité.
- ▶ Sélectionnez l'aire de repos proposée.
Vous êtes guidé vers l'aire de repos sélectionnée.

Assistant de signalisation routière

Fonctionnement de l'assistant de signalisation routière

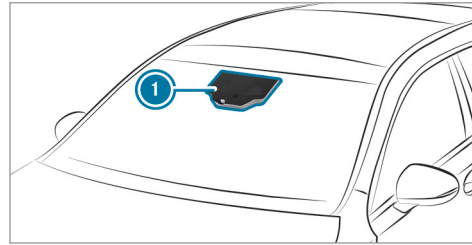

L'assistant de signalisation routière détecte les panneaux à l'aide d'une caméra multifonction ①. Il vous aide en affichant les limites de vitesse et interdictions de dépasser détectées sur le combiné d'instruments et, en option, sur l'affichage tête haute ou sur l'écran central.

L'assistant de signalisation routière prenant aussi en considération les données enregistrées dans le système de navigation, l'affichage peut également s'actualiser sans panneau de signalisation détecté dans les situations suivantes:

- lorsque vous changez de route (entrée ou sortie d'autoroute, par exemple)
- lorsque vous rentrez ou sortez d'une localité mémorisée sur la carte numérique

Les panneaux de signalisation avec une restriction indiquée par un symbole additionnel (en cas de pluie, par exemple) sont également détectés par la caméra.

L'assistant de signalisation routière est uniquement un système d'aide. C'est le conducteur qui est responsable de la distance de sécurité à respecter, de la vitesse du véhicule et de l'opportunité de son freinage.

Avertissement en cas de dépassement de la vitesse maximale autorisée

Le système peut vous avertir lorsque vous dépassez involontairement la vitesse maximale autorisée. Vous pouvez pour ce faire régler dans le système multimédia de combien la vitesse

maximale autorisée peut être dépassée avant que l'alerte retentisse. Vous pouvez choisir si l'alerte doit être émise uniquement de manière optique ou également sonore.

Affichage sur l'écran pour les instruments

L'assistant de signalisation routière n'est pas disponible dans tous les pays. S'il n'est pas disponible, l'affichage ⓘ apparaît sur le tachymètre.

Limites système

Le système peut être perturbé ou ne pas fonctionner dans les situations suivantes:

- lorsque les conditions de visibilité sont mauvaises (en cas d'éclairage insuffisant de la chaussée, de fortes alternances d'ombre et de lumière, de pluie, de chutes de neige, de brouillard ou d'embruns, par exemple)
- en cas d'éblouissement par les véhicules qui arrivent en sens inverse, par le soleil ou par des reflets, par exemple
- en cas d'encrassement du pare-brise dans la zone de la caméra multifonction ou si la

caméra est embuée, endommagée ou masquée

- lorsque les panneaux de signalisation sont difficiles à détecter (encrassement, masquage, neige ou éclairage insuffisant, par exemple)
- si les informations de la carte routière numérique du système de navigation sont erronées ou non actuelles
- en cas de signalisation ambiguë (panneaux de signalisation de chantiers ou voies voisines, par exemple)
- après un virage serré, lorsque vous passez devant des panneaux de signalisation qui se trouvent en dehors du champ de vision de la caméra

Réglage de l'assistant de signalisation routière

Conditions requises

- **Véhicules équipés du Pack Assistance à la conduite uniquement :**

Pour la reprise automatique des limitations de vitesse, l'assistant de régulation de distance DISTRONIC actif doit être activé.

Système multimédia:

➔  ➔ Réglages ➔ Assistance
➔ Détecteur de panneaux

Activation et désactivation de la reprise automatique des limitations de vitesse (véhicules équipés du Pack Assistance à la conduite uniquement)

▶ Sélectionnez [Reprise limitation](#).

▶ Activez ou désactivez la fonction.

Les limitations de vitesse détectées par l'assistant de signalisation routière sont automatiquement reprises par l'assistant de régulation de distance DISTRONIC actif.

ⓘ Lorsque l'un des systèmes suivants est activé, la vitesse détectée peut être reprise manuellement comme limite de vitesse:

- Assistant de régulation de distance DISTRONIC actif
- TEMPOMAT

- Limiteur de vitesse variable

Informations complémentaires
(→ page 220).

Affichage sur l'écran média des panneaux de signalisation détectés

- ▶ Sélectionnez [Affich. visuel central](#).
- ▶ Activez ou désactivez la fonction.

Réglage du type d'avertissement

- ▶ Sélectionnez [Alerte visuel. & sonore](#), [Alerte visuelle](#) ou [Aucun avertissement](#).

Réglage du seuil d'alerte

Cette valeur détermine à partir de quel dépassement de vitesse une alerte est émise.

- ▶ Sélectionnez [Seuil d'alerte](#).
- ▶ Réglez la vitesse souhaitée.

Assistant d'angle mort et assistant d'angle mort actif avec avertisseur de sortie

Fonctionnement de l'assistant d'angle mort et de l'assistant d'angle mort actif avec avertisseur de sortie

L'assistant d'angle mort et l'assistant d'angle mort actif surveillent au moyen de 2 capteurs radar latéraux orientés vers l'arrière les zones s'étendant jusqu'à 130 ft (40 m) derrière le véhicule et jusqu'à 10 ft (3 m) sur les côtés.

Si, à partir de 8 mph (12 km/h) environ, un véhicule est détecté et entre dans la zone de surveillance de l'environnement immédiat de votre véhicule, le voyant d'alerte intégré au rétroviseur extérieur s'allume en rouge.

Lorsqu'un véhicule est détecté à une distance latérale de sécurité insuffisante, le voyant rouge d'alerte intégré au rétroviseur extérieur clignote. Si vous allumez les clignotants dans la direction correspondante, un signal d'alerte retentit 1 fois. Si les clignotants restent enclenchés, tous les autres véhicules détectés sont uniquement signalés par le clignotement du voyant rouge d'alerte.

Aucune alerte n'est émise si vous dépassez rapidement un véhicule.

⚠ ATTENTION Risque d'accident alors que l'avertisseur d'angle mort est activé

L'avertisseur d'angle mort ne tient pas compte des véhicules qui s'approchent à une vitesse beaucoup plus élevée que celle de votre véhicule et vous dépassent.

L'avertisseur d'angle mort ne peut donc pas vous alerter dans cette situation.

- ▶ Soyez toujours particulièrement attentif aux conditions de circulation et maintenez une distance de sécurité latérale suffisante.

L'assistant d'angle mort et l'assistant d'angle mort actif sont uniquement des systèmes d'aide. Ils ne peuvent pas toujours détecter tous les véhicules et ne sont pas en mesure de remplacer votre vigilance. Maintenez toujours une distance latérale suffisante par rapport aux autres usagers ou aux obstacles qui pourraient se trouver sur la chaussée.

Avertisseur de sortie

L'avertisseur de sortie est une fonction supplémentaire de l'assistant d'angle mort. Il permet de prévenir les occupants qui s'apprêtent à quitter le véhicule à l'arrêt si un autre véhicule s'approche.

▲ ATTENTION Risque d'accident malgré l'avertisseur de sortie

L'avertisseur de sortie ne tient pas compte des objets fixes ni des véhicules qui s'approchent à une vitesse beaucoup plus élevée que celle de votre véhicule.

Dans ces situations, l'avertisseur de sortie ne peut donc pas vous avertir.

- ▶ Lorsque vous ouvrez les portes, soyez toujours attentif aux conditions de circulation et veillez à ce que ce que l'espace de manœuvre soit suffisant.

Si un véhicule se trouve dans la zone de surveillance, il est signalé dans le rétroviseur extérieur. Lorsqu'un occupant du véhicule ouvre la porte du côté où l'avertissement est nécessaire, un

signal d'alerte retentit et le voyant d'alerte intégré au rétroviseur extérieur se met à clignoter.

Cette fonction supplémentaire est uniquement disponible lorsque l'assistant d'angle mort est activé et jusqu'à 3 minutes maximum après avoir coupé le contact. Le voyant d'alerte intégré au rétroviseur extérieur clignote 3 fois pour signaler la fin de la disponibilité de l'avertisseur de sortie.

L'avertisseur de sortie est uniquement un système d'aide et il n'est pas en mesure de remplacer la vigilance des occupants du véhicule. La responsabilité lors de l'ouverture des portes et de la descente du véhicule incombe aux occupants du véhicule.

Limites système

L'assistant d'angle mort et l'assistant d'angle mort actif peuvent être limités:

- lorsque les capteurs sont encrassés ou masqués
- lorsque les conditions de visibilité sont mauvaises (en cas de brouillard, de forte pluie ou de chutes de neige, par exemple)

- dans le cas de véhicules de largeur réduite (un vélo ou une moto, par exemple)
- lorsque la voie est très large ou très étroite
- en cas de trajectoire fortement décalée latéralement

Le système peut émettre des alertes à tort en présence de glissières de sécurité ou autres séparations. Maintenez toujours une distance latérale suffisante par rapport aux autres usagers ou aux obstacles qui pourraient se trouver sur la chaussée.

Le système peut interrompre une alerte lorsque vous roulez pendant un certain temps à côté de véhicules de longueur inhabituelle (un camion, par exemple).

Lorsque vous engagez la marche arrière, l'assistant d'angle mort n'est pas opérationnel.

Lorsque vous tractez une remorque et que la liaison électrique entre le véhicule et le dispositif d'attelage est établie correctement, l'assistant d'angle mort n'est pas opérationnel.

L'avertisseur de sortie peut être limité dans les situations suivantes:

- lorsque le capteur est masqué par l'ombre des véhicules avoisinants dans des places de stationnement étroites
- lorsque des personnes s'approchent
- lorsque des objets sont fixes ou se déplacent lentement

Fonctionnement de l'intervention de freinage (assistant d'angle mort actif)

i La fonction d'intervention de freinage est uniquement disponible sur les véhicules équipés du Pack Assistance à la conduite.

Si l'assistant d'angle mort actif détecte un risque de collision latérale dans la zone de surveillance, il déclenche une intervention de freinage permettant de corriger la trajectoire. Celle-ci a pour but de vous aider à éviter une collision.

Le système peut effectuer une intervention de freinage permettant de corriger la trajectoire entre 20 mph (30 km/h) et 125 mph (200 km/h) environ.

⚠ ATTENTION Risque d'accident malgré l'intervention de freinage de l'assistant d'angle mort actif

L'intervention de freinage permettant de corriger la trajectoire ne peut pas toujours empêcher une collision.

- ▶ Braquez, freinez et accélérez toujours vous-même, en particulier si l'assistant d'angle mort actif vous avertit ou freine le véhicule pour corriger sa trajectoire.
- ▶ Maintenez toujours une distance de sécurité latérale suffisante.

⚠ ATTENTION Risque d'accident alors que l'assistant d'angle mort actif est activé

L'assistant d'angle mort actif ne tient pas compte

- des véhicules qui se trouvent dans votre angle mort lorsque vous les dépassez avec une distance latérale réduite

- des véhicules qui s'approchent à une vitesse beaucoup plus élevée que celle de votre véhicule et vous dépassent

Dans ces situations, l'assistant d'angle mort actif ne peut donc pas vous avertir ni intervenir.

- ▶ Soyez toujours particulièrement attentif aux conditions de circulation et maintenez une distance de sécurité latérale suffisante.



Lorsqu'une intervention de freinage permettant de corriger la trajectoire a lieu, le voyant rouge d'alerte intégré au rétroviseur extérieur clignote

et un signal d'alerte retentit. En outre, un affichage ❶ signalant un risque de collision latérale apparaît sur l'écran multifonction.

Dans de rares cas, le système peut déclencher une intervention de freinage inappropriée. Vous pouvez interrompre cette intervention de freinage en contre-braquant légèrement ou en accélérant.

Limites système

Dans les situations suivantes, soit aucune intervention de freinage permettant de corriger la trajectoire n'a lieu, soit elle est adaptée à la situation de marche:

- Des véhicules ou des obstacles (glissières de sécurité, par exemple) se trouvent des 2 côtés du véhicule.
- Un véhicule arrive en sens inverse et la distance latérale est réduite.
- Vous adoptez un style de conduite sportif (vitesse élevée dans les virages).
- Vous freinez ou accélérez activement.

- Un système de sécurité active intervient (ESP® ou freinage d'urgence assisté actif, par exemple).
- L'ESP® est désactivé.
- Une perte de pression d'un pneu ou un pneu défectueux a été détecté.
- Vous tractez une remorque et la liaison électrique entre le véhicule et le dispositif d'attelage est établie correctement.

Activation et désactivation de l'assistant d'angle mort ou de l'assistant d'angle mort actif

Système multimédia:

- ➔  ➔ Réglages ➔ Assistance
- ▶ Activez ou désactivez **Avertisseur angle mort**.

Assistant de franchissement de ligne actif

Fonctionnement de l'assistant de franchissement de ligne actif

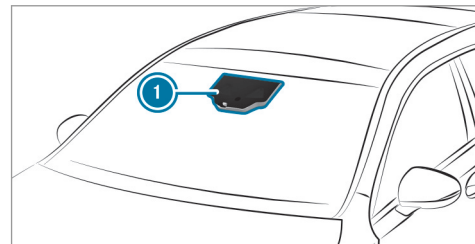

L'assistant de franchissement de ligne actif surveille la zone située devant votre véhicule à l'aide d'une caméra multifonction ❶. Il a pour but de vous aider à éviter un changement involontaire de file. Pour cela, le système peut vous avertir par une sensation perceptible au niveau du volant et une intervention de freinage peut avoir lieu afin de vous ramener sur la voie empruntée.

Une sensation perceptible au niveau du volant vous alerte lorsque les conditions suivantes sont réunies:

- L'assistant de franchissement de ligne actif détecte une ligne de délimitation de la voie.
- Une roue avant franchit cette ligne de délimitation de la voie.

Une intervention de freinage a également lieu afin de vous ramener sur la voie empruntée lorsque les conditions suivantes sont réunies:

- L'assistant de franchissement de ligne actif détecte des lignes de délimitation de la voie des 2 côtés de la voie.
- Une roue avant franchit une ligne de délimitation de la voie continue.

Vous pouvez activer ou désactiver l'alerte émise par l'assistant de franchissement de ligne actif.

L'assistant de franchissement de ligne actif n'est pas en mesure de diminuer le risque d'accident résultant d'une conduite inadaptée ni d'annuler les lois de la physique. Il ne peut pas tenir compte des conditions routières et météorologiques du moment ni des conditions de cir-

culatation. L'assistant de franchissement de ligne actif est uniquement un système d'aide. C'est vous qui êtes responsable de la distance de sécurité, de la vitesse du véhicule, de l'opportunité de son freinage et du maintien de la voie.

L'assistant de franchissement de ligne actif peut corriger la trajectoire du véhicule par une intervention de freinage permettant de revenir sur la voie empruntée. Pour que l'intervention de freinage ait également lieu si le système a identifié une ligne discontinue, un véhicule doit être détecté sur la voie de circulation voisine. Les véhicules qui arrivent en sens inverse peuvent être détectés.

L'assistant de franchissement de ligne actif est disponible entre 37 mph (60 km/h) et 124 mph (200 km/h).

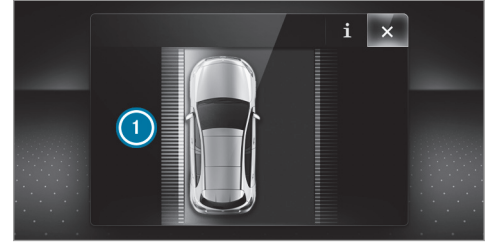

Lorsqu'une intervention de freinage permettant de revenir sur la voie empruntée a lieu, l'affichage ❶ apparaît sur l'écran multifonction.

Limites système

Aucune intervention de freinage permettant de revenir sur la voie empruntée ne peut avoir lieu dans les situations suivantes:

- lorsque vous braquez, freinez ou accélérez activement
- le cas échéant, lorsque vous avez allumé les clignotants (en fonction de la situation)

- lorsqu'un système de sécurité active intervient (ESP[®], freinage d'urgence assisté actif ou assistant d'angle mort actif, par exemple)
- lorsque vous adoptez un style de conduite sportif (vitesse élevée dans les virages, fortes accélérations)
- lorsque l'ESP[®] est désactivé
- lorsqu'une perte de pression d'un pneu ou un pneu défectueux a été détecté et affiché

Le système peut être perturbé ou ne pas fonctionner dans les situations suivantes:

- lorsque les conditions de visibilité sont mauvaises (en cas d'éclairage insuffisant de la chaussée, de fortes alternances d'ombre et de lumière, de pluie, de chutes de neige, de brouillard ou d'embruns, par exemple)
- en cas d'éblouissement par les véhicules qui arrivent en sens inverse, par le soleil ou par des reflets, par exemple
- en cas d'encrassement du pare-brise dans la zone de la caméra multifonction ou si la caméra est embuée, endommagée ou masquée

- en cas d'absence de lignes de délimitation de la voie, de marquage multiple ou équivoque pour une voie (à proximité de travaux, par exemple)
- lorsque les lignes de délimitation de la voie sont usées, sombres ou couvertes
- lorsque la distance par rapport au véhicule qui précède est trop faible et que les lignes de délimitation de la voie ne peuvent par conséquent pas être détectées
- lorsque les lignes de délimitation de la voie changent rapidement (lorsque des voies se séparent, se croisent ou se rejoignent, par exemple)
- lorsque la chaussée est très étroite et sinueuse

Activation et désactivation de l'assistant de franchissement de ligne actif

Système multimédia:

- ➔  ➔ Réglages ➔ Accès rapide
- ➔ Assistant de trajectoire actif
- ▶ Activez ou désactivez la fonction.

Réglage de l'assistant de franchissement de ligne actif

Système multimédia:

- ➔  ➔ Réglages ➔ Assistance
- ➔ Assistant trajectoire actif

Réglage de la sensibilité

- ⓘ La disponibilité de cette fonction dépend du pays.
- ▶ Sélectionnez **Standard**, **Sensible** ou **OFF**.

Activation et désactivation de l'alerte tactile

- ▶ Sélectionnez **Alerte**.
- ▶ Activez ou désactivez la fonction.

Dispositif d'attelage

Remarques sur la traction d'une remorque

Véhicules Mercedes-AMG : tenez impérativement compte des remarques qui figurent dans la notice d'utilisation complémentaire. Sinon, vous risquez de ne pas être averti des dangers qui pourraient se présenter.

Véhicules hybrides rechargeables : tenez compte des remarques qui figurent dans la notice d'utilisation complémentaire. Sinon, vous risquez de ne pas être averti des dangers qui pourraient se présenter.

Tenez compte des remarques suivantes relatives à la charge d'appui:

- Veillez à ce que la charge d'appui ne soit pas supérieure ou inférieure à la charge d'appui autorisée.
- Exploitez autant que possible la charge d'appui maximale.

Les valeurs suivantes ne doivent pas être dépassées:

- Charge remorquée autorisée
- Charge sur essieu arrière autorisée du véhicule tracteur
- MTAC du véhicule tracteur
- MTAC de la remorque
- Vitesse maximale autorisée de la remorque

Avant le départ, assurez-vous des points suivants:

- La pression de pneu de l'essieu arrière du véhicule tracteur est réglée à la valeur prescrite pour la charge maximale.
- L'éclairage de la remorque raccordée est opérationnel.
- **Véhicules sans phares LED ou sans phares MULTIBEAM LED :** les phares sont réglés correctement.

Toutefois, pour des raisons de droit d'homologation, vous n'êtes pas autorisé à rouler à plus de 62 mph (100 km/h) avec l'attelage dès lors que la charge sur essieu arrière est plus élevée. Cela vaut également dans les pays dans lesquels la vitesse maximale autorisée pour les attelages est supérieure à 62 mph (100 km/h).

Mise en position de remorquage/rabattement entièrement électrique du crochet d'attelage

⚠ ATTENTION Risque d'accident dû à un crochet d'attelage non verrouillé

Si le crochet d'attelage n'est pas verrouillé, la remorque peut se détacher.

▶ Veillez à ce que le crochet d'attelage soit correctement verrouillé.

! REMARQUE Dommages au dispositif d'attelage à actionnement entièrement électrique

Le dispositif d'attelage à actionnement entièrement électrique peut être endommagé mécaniquement lors du processus de pivotement si une pression supplémentaire est exercée.

▶ N'accélérez pas le processus de pivotement du crochet d'attelage en exerçant une pression supplémentaire.

Conditions requises

Avant la mise en position de remorquage/le rabattement entièrement électrique du crochet d'attelage, assurez-vous des points suivants:

- Le véhicule est immobilisé.
- La zone de pivotement est dégagée.
- Les câbles de la remorque ou les adaptateurs sont retirés.

Mise en position de remorquage entièrement électrique du crochet d'attelage

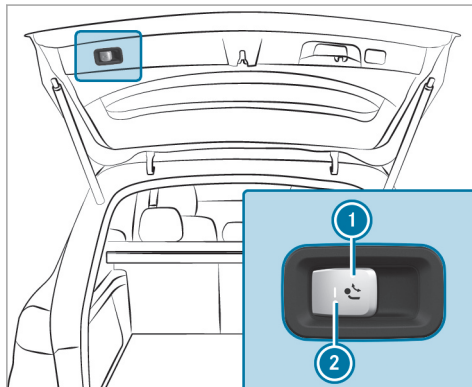

Touche sur le hayon

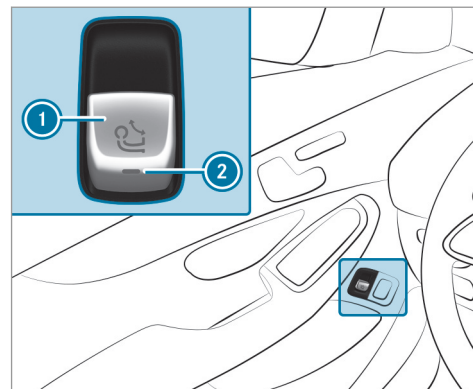

Touche sur la porte conducteur

- **Mise en position de remorquage :** tirez la touche ①.
Le voyant ② clignote et le message d'écran **Mise en position du dispositif d'attelage...** apparaît sur l'écran multifonction.
Le crochet d'attelage se met entièrement électriquement en position de remorquage.

- ▶ Attendez que le crochet d'attelage ait atteint sa position verrouillée.
Le crochet d'attelage est correctement verrouillé lorsque le voyant ② est allumé en permanence.
Si le crochet d'attelage n'est pas correctement verrouillé, le voyant ② clignote et le message d'écran **Dispositif attelage Contrôler verrouillage** apparaît sur l'écran multifonction.

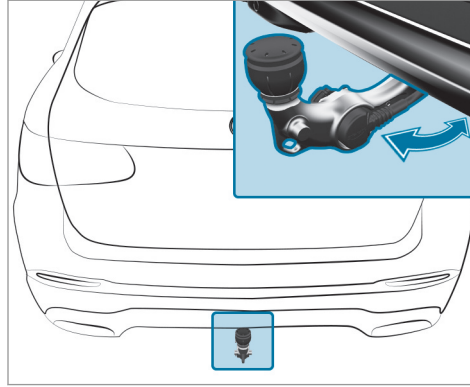

Rabattement entièrement électrique du crochet d'attelage

- ▶ Tirez la touche ①.
Le voyant ② clignote et le message **Mise en position du dispositif d'attelage...** apparaît sur l'écran multifonction.
Le crochet d'attelage se met entièrement électriquement en position de rabatement.

- ▶ Attendez que le crochet d'attelage ait atteint sa position verrouillée.
Le crochet d'attelage est correctement verrouillé lorsque le voyant ② s'éteint.
Si le crochet d'attelage n'est pas correctement verrouillé, le voyant ② clignote et le message **Dispositif attelage Contrôler verrouillage** apparaît sur l'écran multifonction.

Tenez compte des informations sur les affichages sur le combiné d'instruments:

- Voyants de contrôle et d'alerte (→ page 608)
- Messages d'écran

Attelage et dételage d'une remorque

⚠ ATTENTION Risque de blessure en cas de modification du niveau du véhicule

Véhicules équipés d'un correcteur de niveau : le niveau du véhicule peut être modifié par inadvertance (par une autre personne, par exemple). Si vous attelez ou dételez une remorque simultanément, vous ris-

quez d'être coincé. Vous risquez en outre de coincer des parties de corps d'autres personnes qui se trouvent entre la carrosserie et les pneus ou sous le véhicule.

Lorsque vous attelez ou dételez une remorque, tenez compte des points suivants:

- ▶ N'ouvrez ou ne fermez aucune porte ni le hayon.
- ▶ Ne déclenchez pas le correcteur de niveau et n'utilisez pas le contacteur DYNAMIC SELECT.
- ▶ Ne verrouillez ou déverrouillez pas le véhicule.

Conditions requises

- Le crochet d'attelage est mis en position de remorquage et est correctement verrouillé.

Les remorques avec fiche à 7 pôles peuvent être raccordées au véhicule à l'aide des adaptateurs suivants:

- Adaptateur
- Câble adaptateur

La remorque est correctement reconnue par le véhicule uniquement lorsque les conditions suivantes sont remplies:

- La remorque est correctement raccordée.
- Le système d'éclairage de la remorque doit être en bon état.

Le fonctionnement des systèmes suivants est notamment influencé par le raccordement correct de la remorque:

- Assistant de franchissement de ligne actif
- Stabilisation de la remorque avec l'ESP®
- Assistant de stationnement PARKTRONIC
- Assistant de stationnement actif
- Assistant d'angle mort et assistant d'angle mort actif
- Drive Away Assist
- Cross Traffic Alert
- Caméra de recul
- Caméras panoramiques

Attelage d'une remorque

! **REMARQUE** Endommagement de la batterie du véhicule dû à une décharge complète

Si vous utilisez l'alimentation en tension pour charger la batterie de remorque, la batterie du véhicule risque d'être endommagée.

- ▶ Vous ne devez pas utiliser l'alimentation en tension du véhicule pour charger la batterie de remorque.

Pour obtenir des informations sur les boules d'attelage appropriées pour les véhicules Mercedes-Benz, adressez-vous à un atelier qualifié, par ex. un point de service Mercedes-Benz.

- ▶ Enlevez le capuchon de la boule d'attelage et rangez-le en lieu sûr (→ page 114).
- ▶ Placez la remorque à l'horizontale derrière le véhicule, puis attelez-la.



- ▶ Soulevez le couvercle de la prise.
- ▶ Branchez la fiche en engageant pour cela l'ergot ① dans la rainure ③ de la prise.
- ▶ Tournez l'accouplement à baïonnette ② vers la droite jusqu'en butée.
- ▶ Emboîtez le couvercle.
- ▶ Fixez le câble à la remorque avec des colliers d'électricien (uniquement si vous utilisez un câble adaptateur).
- ▶ Vérifiez le débattement des câbles dans les virages.

Même si la remorque a été correctement raccordée, il se peut qu'un message d'écran apparaisse sur l'écran multifonction dans les conditions suivantes:

- Le système d'éclairage de la remorque est doté d'ampoules LED.
 - Le courant de l'éclairage de la remorque ne doit pas être inférieur au courant minimum de 50 mA.
- ① Vous pouvez brancher des accessoires de 180 W maximum à l'alimentation permanente et à l'alimentation en tension commutée par l'intermédiaire du contacteur d'allumage.

Dételage d'une remorque

⚠ ATTENTION Risque de pincement et de coincement lors du dételage d'une remorque

Lorsque vous dételez une remorque à frein à inertie actionné, vous risquez de vous coincer la main entre le véhicule et le timon.

▶ Ne dételez pas une remorque à frein à inertie actionné.

! **REMARQUE** Endommagement en cas de dételage d'une remorque dont le frein à inertie est actionné

Si vous dételez une remorque dont le frein à inertie est actionné, vous risquez d'endommager le véhicule.

▶ Ne dételez pas une remorque à frein à inertie actionné.

⚠ ATTENTION Risque de coincement lors du débranchement du câble de la remorque

Véhicules équipés d'un correcteur de niveau : lorsque vous débranchez le câble de la remorque, le véhicule risque de s'abaisser.

Dès lors, vous risquez de coincer des parties de votre corps ou de celles d'autres personnes qui se trouvent entre la carrosserie et les pneus ou sous le véhicule.

- ▶ Veillez, lorsque vous débranchez le câble de la remorque, à ce que personne ne se trouve à proximité immédiate des passages de roue ou sous le véhicule.

! **REMARQUE** Dommages au niveau du pare-chocs arrière dus au montage de câbles adaptateurs ou d'adaptateurs

Lors du basculement entièrement électrique du crochet d'attelage, les pièces suivantes peuvent être endommagées:

- Pare-chocs
 - Câble adaptateur
 - Adaptateur
- ▶ Avant le basculement entièrement électrique du crochet d'attelage, démontez toujours le câble adaptateur ou l'adaptateur.

- ▶ Immobilisez la remorque pour l'empêcher de se mettre à rouler.

- ▶ Interrompez la liaison électrique entre le véhicule et la remorque.
- ▶ Dételez la remorque.
- ▶ Emboîtez le capuchon sur la boule d'attelage.

Fonctionnement du porte-vélo

! **ATTENTION** Risque d'accident en cas de manipulation incorrecte du porte-vélo

Le porte-vélo risque de se détacher du véhicule dans les cas suivants:

- La charge autorisée du dispositif d'attelage est dépassée.
- Le porte-vélo est utilisé de manière incorrecte.
- Le porte-vélo est fixé sur le crochet d'attelage au-dessous de la boule d'attelage.

Pour votre sécurité et celles des autres usagers, tenez compte des points suivants:

- Respectez toujours la charge autorisée du dispositif d'attelage.

- N'utilisez le porte-vélo que pour transporter des vélos.
- Fixez toujours le porte-vélo correctement en le bloquant sur la boule d'attelage et si possible sur l'axe de guidage du crochet d'attelage.
- Pour transporter 4 vélos, utilisez toujours des porte-vélos avec un appui sur l'axe de guidage du crochet d'attelage.
- Utilisez uniquement des porte-vélos agréés par Mercedes-Benz.
- Tenez également toujours compte de la notice d'utilisation du porte-vélo.

! **REMARQUE** Endommagement ou rupture du dispositif d'attelage dus à des porte-vélos inadaptés ou utilisés de manière non conforme

- ▶ Utilisez uniquement des porte-vélos agréés par Mercedes-Benz.

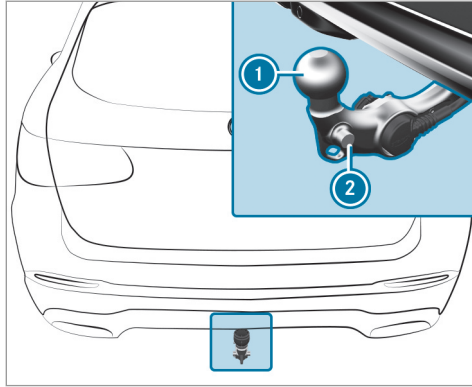

Dispositif d'attelage (exemple: avec un axe de guidage supplémentaire)

En fonction du type de porte-vélo, vous pouvez transporter un nombre variable de vélos.

Il existe les types de porte-vélos suivants:

- La charge maximale est de 165,3 lb (75 kg) en cas de fixation par serrage à la boule d'at-

telage ①. Vous pouvez transporter jusqu'à 3 vélos.

- En cas de fixation à la fois sur la boule d'attelage ① et sur l'axe de guidage ②, la charge maximale est de 220,5 lb (100 kg). Vous pouvez transporter jusqu'à 4 vélos.

La charge maximale correspond au poids du porte-vélo et au chargement du porte-vélo.

Un porte-vélo modifie le comportement routier de votre véhicule. Adaptez votre style de conduite en conséquence. Maintenez une distance de sécurité suffisante et soyez très attentif en conduisant.

Lorsque vous utilisez des porte-vélos, réglez la pression de pneu de l'essieu arrière du véhicule à la valeur prescrite pour une charge élevée. Vous trouverez de plus amples informations sur la pression de pneu dans le tableau de pression des pneus (→ page 510).

Directives de chargement

Plus la distance entre le centre de gravité du chargement et la boule d'attelage est grande, plus la contrainte exercée sur le dispositif d'attelage est importante.

Tenez compte des remarques suivantes:

- Fixez les vélos lourds le plus près possible du véhicule.
- Répartissez toujours le chargement sur le porte-vélo de la manière la plus symétrique possible par rapport à l'axe longitudinal du véhicule.

Mercedes-Benz vous recommande, avant le chargement du porte-vélo, d'enlever toutes les pièces rapportées montées sur les vélos (paniers, sièges enfant ou accumulateurs, par exemple). Vous pouvez ainsi améliorer la résistance de l'air et le centre de gravité du porte-vélo.

Arrimez toujours les vélos pour les empêcher de glisser et contrôlez à intervalles réguliers qu'ils soient bien fixés.

N'utilisez pas de bâches ou autres protections de ce type. Le comportement routier et la visibilité vers l'arrière peuvent en être affectés. Elles augmentent en outre la résistance de l'air et donc la contrainte sur le dispositif d'attelage.

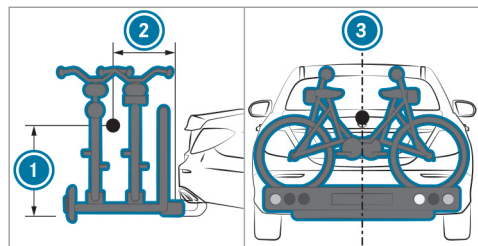

Répartition de la charge sur le porte-vélo

- ① Distance entre le centre de gravité et la boule d'attelage en hauteur
- ② Distance entre le centre de gravité et la boule d'attelage vers l'arrière
- ③ Le centre de gravité se trouve sur l'axe central du véhicule

Tenez compte des indications suivantes lors du chargement du porte-vélo:

	3 vélos	4 vélos
Poids total du porte-vélo et du chargement	jusqu'à 165,3 lb (75 kg)	jusqu'à 220,5 lb (100 kg)
Distance max. ①	16,5 in (420 mm)	16,5 in (420 mm)
Distance max. ②	11,8 in (300 mm)	15,7 in (400 mm)

Pour le transport de quatre vélos ou un poids total compris entre 165,3 lb (75 kg) et 220,5 lb (100 kg), utilisez toujours des porte-vélos ayant une fixation supplémentaire sur l'axe de guidage du dispositif d'attelage.

Remarques relatives au remorquage de véhicules

Le véhicule n'est pas conçu pour l'utilisation de dispositifs de remorquage, qui sont utilisés, par exemple, pour le remorquage à plat ou le remor-

quage avec les quatre roues au sol. Le montage et l'utilisation de dispositifs de remorquage peut endommager le véhicule. En cas de remorquage ou de tractage d'un véhicule avec des dispositifs de remorquage, un comportement dynamique sûr du véhicule tracteur et du véhicule tracté n'est pas garanti. L'attelage peut se mettre à tanguer. Respectez les méthodes de remorquage autorisées (→ page 497) et les consignes relatives au mode de remorquage avec les deux essieux au sol (→ page 498).

Vue d'ensemble de l'écran pour les instruments

Véhicules Mercedes-AMG : tenez impérativement compte des remarques qui figurent dans la notice d'utilisation complémentaire. Sinon, vous risquez de ne pas être averti des dangers qui pourraient se présenter.

Véhicules hybrides rechargeables : tenez impérativement compte des remarques qui figurent dans la notice d'utilisation complémentaire. Sinon, vous risquez de ne pas être averti des dangers qui pourraient se présenter.

⚠ ATTENTION Risque d'accident en cas de panne de l'écran pour les instruments

Lorsque l'écran pour les instruments est en panne ou en cas de défaut, vous ne pouvez pas détecter des limitations du fonctionnement de systèmes importants pour la sécurité.

La sécurité de fonctionnement de votre véhicule risque d'être compromise.

▶ Continuez de rouler prudemment.

▶ Faites immédiatement contrôler le véhicule par un atelier qualifié.

Si la sécurité de fonctionnement de votre véhicule est compromise, arrêtez immédiatement le véhicule à l'écart de la circulation. Prenez contact avec un atelier qualifié.

Ecran pour les instruments (Standard)

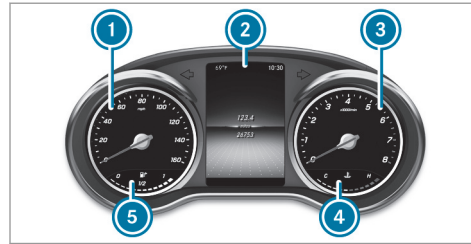

- ① Tachymètre
- ② Ecran multifonction
- ③ Compte-tours

- ④ Affichage de la température du liquide de refroidissement
- ⑤ Niveau de carburant et indicateur de position du bouchon du réservoir

Ecran pour les instruments dans le poste de conduite Widescreen

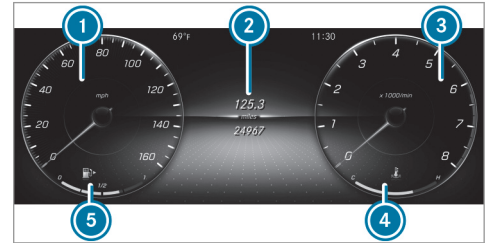

- ① Tachymètre
- ② Ecran multifonction
- ③ Zone d'affichage supplémentaire
- ④ Affichage de la température du liquide de refroidissement
- ⑤ Niveau de carburant et indicateur de position du bouchon du réservoir

- ① Dans l'affichage de la zone d'affichage supplémentaire, vous pouvez afficher des contenus supplémentaires sur l'écran (→ page 281).

Les segments qui s'allument sur le tachymètre

① indiquent le statut des systèmes suivants:

- TEMPOMAT (→ page 214)
- Assistant de régulation de distance DISTRONIC actif (→ page 217)

! **REMARQUE** Dommages au niveau du moteur dû à un régime moteur excessif

Si vous roulez alors que le moteur a atteint la plage de sursrégime, vous allez endommager le moteur.

- ▶ Ne roulez pas lorsque le moteur a atteint la plage de sursrégime.

Pour protéger le moteur, l'arrivée de carburant est coupée dès que la zone rouge du compte-tours (plage de sursrégime) est atteinte.

Dans des conditions de marche normales, l'affichage de la température du liquide de refroidissement ④ peut monter jusqu'au repère rouge.

! **ATTENTION** Risque de brûlure lors de l'ouverture du capot moteur

Si vous ouvrez le capot moteur après que le moteur a subi une surchauffe ou après un incendie dans le compartiment moteur, vous pouvez entrer en contact avec des gaz brûlants ou d'autres ingrédients et lubrifiants qui s'échappent.

- ▶ Avant d'ouvrir le capot moteur, laissez refroidir le moteur ayant subi une surchauffe.
- ▶ Dans le cas d'un incendie dans le compartiment moteur, laissez le capot moteur fermé et prévenez les pompiers.

Véhicules avec réseau de bord 48 V (technologie EQ Boost)

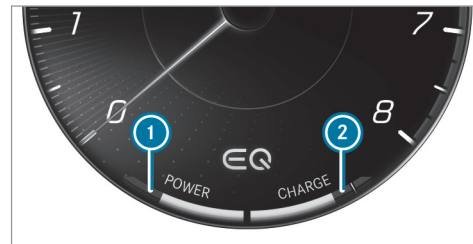

- POWER ① affiche l'assistance de l'entraînement électrique en pourcentage.
- CHARGE ② affiche le taux de récupération d'énergie du moteur électrique en pourcentage.

READY affiche l'état de marche du système d'entraînement.

Vue d'ensemble des touches du volant

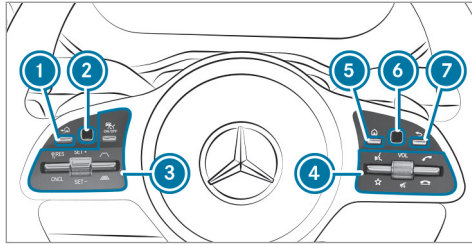

- ① Touche Retour/Home (pression longue) de l'ordinateur de bord
- ② Touch Control de l'ordinateur de bord
- ③ Groupe de touches pour la commande du TEMPOMAT ou de l'assistant de régulation de distance DISTRONIC actif
- ④ Groupe de touches pour la commande du système multimédia MBUX:
 - LINGUATRONIC
 - Affichage des favoris
 VOL: sélecteur, réglage du volume sonore ou désactivation du son (pression)

- Lancement/prise d'un appel
- Refus d'un appel/fin de communication
- ⑤ Affichage de l'écran d'accueil
- ⑥ Touch Control du système multimédia
- ⑦ Touche Retour

Utilisation de l'ordinateur de bord

Véhicules Mercedes-AMG : tenez compte des remarques qui figurent dans la notice d'utilisation complémentaire. Sinon, vous risquez de ne pas être averti des dangers qui pourraient se présenter.

⚠ ATTENTION Les systèmes d'information et les appareils de communication risquent de détourner votre attention

L'utilisation de systèmes d'information et d'appareils de communication intégrés au véhicule pendant la marche pourrait détourner votre attention de la circulation. Vous risquez en outre de perdre le contrôle du véhicule.

- ▶ N'utilisez ces appareils que si les conditions de circulation le permettent.
- ▶ Si ce n'est pas le cas, arrêtez-vous en tenant compte des conditions de circulation et procédez à des entrées dans le système uniquement lorsque le véhicule est à l'arrêt.

Lorsque vous utilisez l'ordinateur de bord, tenez compte des dispositions légales en vigueur dans le pays où vous trouvez.

- ① Les messages de l'ordinateur de bord apparaissent sur l'écran multifonction (→ page 282).

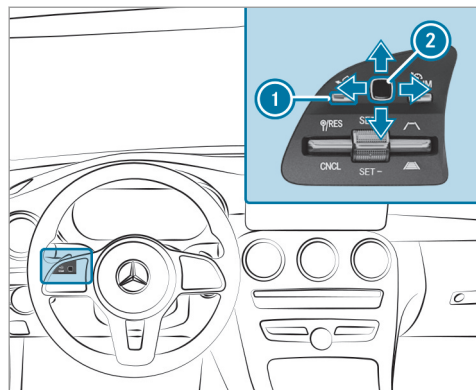

L'utilisation de l'ordinateur de bord s'effectue par l'intermédiaire du Touch Control gauche ② et de la touche Retour/Home qui se trouve à gauche ①.

Lorsque vous utilisez l'ordinateur de bord, différents signaux sonores vous donnent une confirmation, par exemple lorsque vous atteignez une fin de liste ou lorsque vous parcourez une liste.

Les menus suivants sont disponibles:

- Maintenance
- Assistance
- Trajet
- Navi
- Radio
- Médias
- Téléphone
- HUD
- Véhicules équipés d'un écran pour les instruments dans le poste de conduite Widescreen : [Design](#)

Vous pouvez afficher les menus par l'intermédiaire de la barre de menus sur l'écran multifonction.

- ▶ **Affichage de la barre de menus** : appuyez sur la touche Retour qui se trouve à gauche ① jusqu'à ce que la barre de menus soit affichée.

- ① Vous pouvez afficher la barre de menus de l'ordinateur de bord par l'intermédiaire de la touche .



- ▶ **Navigation à l'intérieur de la barre de menus** : balayez du doigt vers la gauche ou vers la droite sur le Touch Control gauche ②.
- ▶ **Affichage d'un menu ou confirmation de la sélection** : appuyez sur le Touch Control gauche ②.
- ▶ **Navigation à l'intérieur des affichages ou des listes du menu** : balayez du doigt vers

le haut ou vers le bas sur le Touch Control gauche ②.

▶ **Affichage d'un sous-menu ou confirmation de la sélection** : appuyez sur le Touch Control gauche ②.

▶ **Sortie d'un sous-menu** : appuyez sur la touche Retour qui se trouve à gauche ①.

Réglage du style

Ordinateur de bord:

↳ Design

ⓘ Cette fonction est uniquement disponible sur les véhicules équipés d'un poste de conduite Widescreen.

Vous pouvez sélectionner les styles suivants:

- Classique
- Sportif
- Progressif

▶ **Sélection d'un style** : balayez du doigt vers le haut ou vers le bas sur le Touch Control gauche.

▶ Appuyez sur le Touch Control gauche. L'écran pour les instruments s'affiche dans le style sélectionné.

Réglage de la zone d'affichage supplémentaire



Accéléromètre (exemple)

- ① Zone d'affichage supplémentaire
- ② Points d'indice

▶ **Sélection d'un contenu d'écran** : balayez du doigt vers la droite sur le Touch Control gauche.

▶ Balayez du doigt vers le haut ou vers le bas sur le Touch Control gauche pour sélectionner le contenu d'écran. Lors de la sélection du contenu d'écran, la zone d'affichage supplémentaire ① est brièvement mise en évidence.

Les points d'indice ② indiquent l'entrée sélectionnée de la liste.

Vous pouvez afficher les contenus d'écran suivants dans les styles **Classique** et **Sportif**:

- Compte-tours
- Navigation
- Affichage ECO
- Consommation
- Accéléromètre

Vous pouvez afficher les contenus suivants dans le style **Progressif**:

- Date
- Navigation
- Affichage ECO
- Consommation

282 Ecran pour les instruments et ordinateur de bord

- Accéléromètre



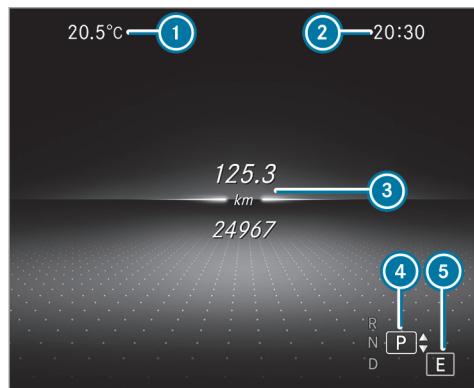





Vue d'ensemble des affichages sur l'écran multifonction



- ① Température extérieure
- ② Heure
- ③ Champ d'affichage

- ④ Position de la boîte de vitesses
- ⑤ Programme de conduite

Autres affichages sur l'écran multifonction:

- † Recommandation de rapport (→ page 184)
-  Assistant de stationnement actif activé (→ page 254)
-  Assistant de stationnement PARKTRONIC désactivé (→ page 243, 244)
-  TEMPOMAT (→ page 214)
-  Assistant de régulation de distance DISTRONIC actif (→ page 217)
-  Freinage d'urgence assisté actif (→ page 213)
-  Assistant directionnel actif (→ page 224)
-  Assistant de franchissement de ligne actif (→ page 266)
-  Assistant de changement de voie actif (→ page 227)
-  Fonction Start/Stop ECO (→ page 173)
-  Fonction HOLD (→ page 232)

-  Assistant de feux de route adaptatifs (→ page 142)

Véhicules avec assistant de signalisation routière : avertissements et panneaux de signalisation détectés (→ page 261).

Réglage de l'éclairage des instruments

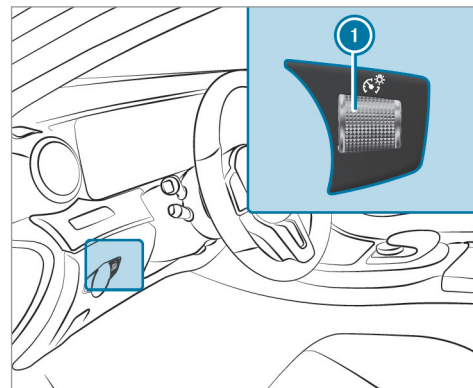

- ▶ Tournez le variateur de luminosité ① vers le haut ou vers le bas.
L'éclairage de l'écran pour les instruments et des éléments de commande dans l'habitacle est réglé.

Menus et sous-menus

Affichage des fonctions dans le menu Maintenance de l'ordinateur de bord

Ordinateur de bord:

↳ Maintenance

- ▶ **Sélection d'une fonction** : balayez du doigt vers le haut ou vers le bas sur le Touch Control gauche.
- ▶ Appuyez sur le Touch Control gauche.

Fonctions du menu Maintenance:

- Mémoire des messages (→ page 557)
- **Pneus**:
 - Redémarrage de l'avertisseur de perte de pression des pneus (→ page 515)

- Contrôle de la pression de pneu à l'aide du système de contrôle de la pression des pneus (→ page 513)
- Redémarrage du système de contrôle de la pression des pneus (→ page 514)
- **ASSYST PLUS**: affichage de l'échéance de maintenance (→ page 463)
- **Véhicules équipés d'un poste de conduite Widescreen** : **Liquide refroid.**: affichage de la température du liquide de refroidissement
- **Niveau huile moteur**: niveau d'huile moteur

Affichage des affichages du menu Assistance

Ordinateur de bord:

↳ Assistance

Les affichages suivants sont disponibles dans le menu Assistance:

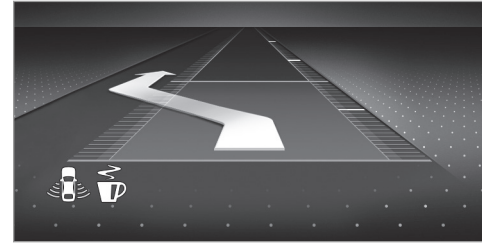

- Assistance
- Degré d'attention (→ page 259)

- ▶ **Commutation entre les affichages** : balayez du doigt vers le haut ou vers le bas sur le Touch Control gauche.



Affichages d'état dans le graphique du système d'aide:

- ATTENTION ASSIST: désactivé
- Lignes de délimitation de la voie en clair: l'assistant de franchissement de ligne actif est engagé.
- Lignes de délimitation de la voie en vert: l'assistant de franchissement de ligne actif est activé.

-  Ondes radar grises à côté du véhicule: l'assistant d'angle mort ou l'assistant d'angle mort actif est engagé.
-  Ondes radar vertes à côté du véhicule: l'assistant d'angle mort ou l'assistant d'angle mort actif est activé.
- Affichage de l'assistant de régulation de distance DISTRONIC actif (→ page 217)
- Affichage de l'assistant de changement de voie actif (→ page 227)
- Affichage de l'assistant ECO

Affichage des affichages du menu **Trajet**

Ordinateur de bord:

 **Trajet**

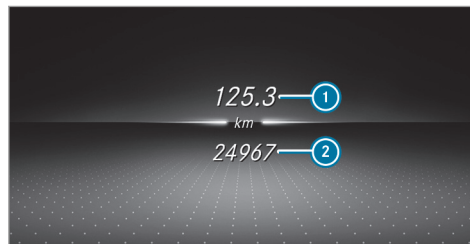

Affichage standard (exemple)

- ① Distance journalière parcourue
- ② Distance totale parcourue

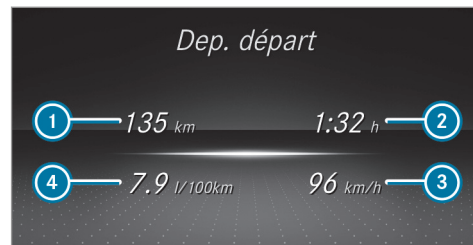

Données statistiques (exemple)

- ① Distance totale parcourue
- ② Temps de trajet
- ③ Vitesse moyenne
- ④ Consommation moyenne de carburant

 Vous pouvez afficher les informations concernant le trajet sur la gauche de votre écran pour les instruments.

 **Sélection d'un affichage** : balayez du doigt vers le haut ou vers le bas sur le TouchControl gauche.

Affichages dans le menu **Trajet**:

- Affichage standard

- Autonomie et consommation actuelle de carburant
S'il ne reste presque plus de carburant dans le réservoir de carburant, l'autonomie approximative est remplacée par un symbole représentant un véhicule en ravitaillement.
- Affichage ECO (→ page 175)
- Données statistiques **Depuis départ** et **Depuis remise 0**
- Tachymètre numérique

Remise à zéro des valeurs dans le menu **Trajet** de l'ordinateur de bord

Ordinateur de bord:

↳ **Trajet**

- ① Le nom du menu principal affiché peut différer. Par conséquent, tenez compte de la vue d'ensemble des menus correspondant à l'écran pour les instruments (→ page 279).

Vous pouvez remettre à zéro les valeurs des fonctions suivantes:

- Distance journalière parcourue

- Données statistiques **Depuis départ** et **Depuis remise 0**
- Affichage ECO (→ page 175)

- ▶ **Sélection de la fonction qui doit être remise à zéro** : balayez du doigt vers le haut ou vers le bas sur le Touch Control gauche.
- ▶ Appuyez sur le Touch Control gauche.
- ▶ Sélectionnez **Oui**.
- ▶ Appuyez sur le Touch Control gauche.

Si vous appuyez longuement sur le Touch Control gauche, les valeurs de la fonction sont immédiatement remises à zéro.

Affichage des messages de navigation dans l'ordinateur de bord

Ordinateur de bord:

↳ **Navi**



Aucune manœuvre annoncée (exemple)

- ① Distance à parcourir jusqu'à la prochaine manœuvre
- ② Distance à parcourir jusqu'à la prochaine destination
- ③ Heure d'arrivée estimée à la prochaine destination
- ④ Route actuelle

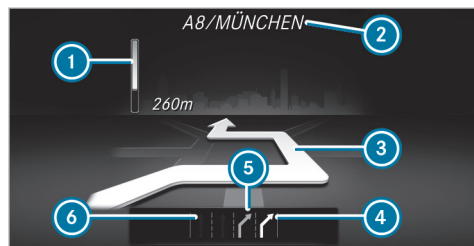

Manœuvre annoncée (exemple)

- ① Distance à parcourir avant la manœuvre
- ② Route à emprunter
- ③ Symbole indiquant la manœuvre
- ④ Voie recommandée (blanc)
- ⑤ Voie possible
- ⑥ Voie à éviter (gris foncé)

Autres affichages possibles dans le menu **Navi** :

- **Direction** : affichage du sens de la marche et de la route actuelle
- **Nouvel itinéraire...** ou **Calcul de l'itinéraire...** : le système calcule un nouvel itinéraire.

- **Route inconnue**: la route est inconnue, par exemple une route nouvellement construite.
- **Pas d'itinéraire** : aucun itinéraire ne peut être calculé pour la destination sélectionnée.
- **Pas de carte** : la carte pour la position actuelle n'est pas disponible.
- **Zone de destination atteinte** : vous avez atteint la zone de destination.
-  : vous êtes arrivé à destination ou vous avez atteint une destination intermédiaire.

▶ **Sortie du menu** : appuyez sur la touche Retour qui se trouve à gauche.

Véhicules équipés du système multimédia

MBUX : dans le menu **Navi**, vous pouvez lancer la navigation jusqu'à l'une des dernières destinations:

- ▶ Appuyez sur le Touch Control gauche.
- ▶ **Sélection d'une destination** : balayez du doigt vers le haut ou vers le bas sur le Touch Control gauche.
- ▶ Appuyez sur le Touch Control gauche. Le guidage est lancé.

Si un guidage était activé auparavant, un message vous demande s'il doit être désactivé.

▶ Sélectionnez **Oui**.

▶ Appuyez sur le Touch Control gauche. Le guidage est lancé.

Sélection de la station radio par l'intermédiaire de l'ordinateur de bord

Ordinateur de bord:

↳ Radio

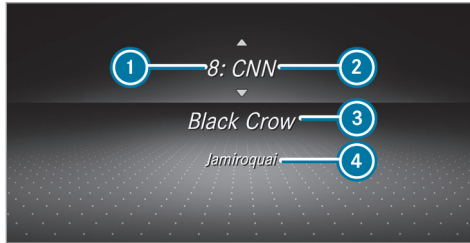

- ① Position mémoire
- ② Nom de la chaîne
- ③ Nom du titre
- ④ Nom de l'interprète

Lorsque vous sélectionnez une chaîne/station dans la mémoire des chaînes/stations, la position mémoire s'affiche à côté du nom de la station. Lorsque vous sélectionnez une chaîne/station mémorisée dans la plage de fréquences,

un astérisque s'affiche à côté du nom de la station.

▶ **Sélection d'une station radio** : balayez du doigt vers le haut ou vers le bas sur le Touch Control gauche.

Sélection de la plage de fréquences ou de la mémoire des stations

▶ Appuyez sur le Touch Control gauche.

▶ **Sélection de la plage de fréquences ou de la mémoire des stations** : balayez du doigt vers le haut ou vers le bas sur le Touch Control gauche.

▶ Appuyez sur le Touch Control gauche.

Commande de la lecture de médias par l'intermédiaire de l'ordinateur de bord

Ordinateur de bord:

↳ Médias

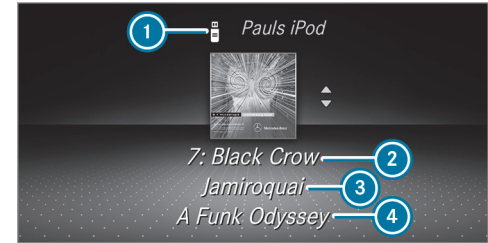

- ① Source média
- ② Numéro de titre et titre en cours de lecture
- ③ Nom de l'interprète
- ④ Nom de l'album

▶ **Changement de titre dans la source média active** : balayez du doigt vers le haut ou vers le bas sur le Touch Control gauche.

Changement de la source média

- ▶ Appuyez sur le Touch Control gauche.
- ▶ **Sélection d'une source média** : balayez du doigt vers le haut ou vers le bas sur le Touch Control gauche.
- ▶ Appuyez sur le Touch Control gauche.

Composition d'un numéro de téléphone par l'intermédiaire de l'ordinateur de bord

⚠ ATTENTION Les systèmes d'information et les appareils de communication risquent de détourner votre attention

L'utilisation de systèmes d'information et d'appareils de communication intégrés au véhicule pendant la marche pourrait détourner votre attention de la circulation. Vous risquez en outre de perdre le contrôle du véhicule.

- ▶ N'utilisez ces appareils que si les conditions de circulation le permettent.
- ▶ Si ce n'est pas le cas, arrêtez-vous en tenant compte des conditions de circu-

lation et procédez à des entrées dans le système uniquement lorsque le véhicule est à l'arrêt.

Si vous souhaitez téléphoner alors que vous conduisez, tenez compte des dispositions légales en vigueur dans le pays où vous vous trouvez.

Conditions requises

- Le téléphone portable est raccordé au système multimédia.

Ordinateur de bord:

↳ Téléphone

Les dernières communications téléphoniques (numéros composés, appels reçus et appels manqués) sont affichées dans le menu **Téléphone**.

- ▶ **Sélection d'une entrée** : balayez du doigt vers le haut ou vers le bas sur le Touch Control gauche.
- ▶ Appuyez sur le Touch Control gauche.
- ▶ **Lorsqu'un seul numéro de téléphone est mémorisé pour l'entrée** : le numéro de téléphone est composé.

▶ **Lorsque plusieurs numéros de téléphone sont mémorisés pour l'entrée** : balayez du doigt vers le haut ou vers le bas sur le Touch Control gauche pour sélectionner le numéro souhaité.



▶ Appuyez sur le Touch Control gauche. Le numéro de téléphone est composé.



L'affichage des numéros composés peut être remplacé par les affichages suivants:

- **Veillez patienter...** : l'application est démarrée. Si aucune connexion Bluetooth® n'est établie avec le téléphone portable, le menu permettant d'autoriser et de raccorder un téléphone portable apparaît sur le système multimédia (→ page 408).
- **Actualisation des données...** : la liste d'appels est actualisée.
- **Importation des contacts...** : les contacts du téléphone portable ou d'un support de données sont importés.

Prise d'un appel ou refus d'un appel
Véhicules équipés d'un affichage tête haute : si vous recevez un appel, un message

Appel entrant apparaît dans l'affichage tête haute.

- ▶ Balayez du doigt vers le haut ou vers le bas sur le Touch Control gauche et sélectionnez  (prise de l'appel) ou  (refus de l'appel).
- ▶ Appuyez sur le Touch Control gauche.

Vous pouvez également prendre l'appel ou le refuser par l'intermédiaire de la touche  ou de la touche  du volant.

Réglages de l'affichage tête haute dans l'ordinateur de bord

Ordinateur de bord:

→ HUD



- ① Réglage actuellement sélectionné
- ② Tachymètre numérique
- ③ Assistant de signalisation routière
- ④ Affichages de navigation

Les réglages suivants de l'affichage tête haute peuvent être effectués:

- Position
- Luminosité

Infos affichées

- ▶ **Sélection d'un réglage** : balayez du doigt vers le haut ou vers le bas sur le Touch Control gauche.
- ▶ Appuyez sur le Touch Control gauche.
- ▶ **Réglage d'une valeur** : balayez du doigt vers le haut ou vers le bas sur le Touch Control gauche.
- ▶ Appuyez sur le Touch Control gauche.

Affichage tête haute

Fonctionnement de l'affichage tête haute

Véhicules Mercedes-AMG : tenez impérativement compte des remarques qui figurent dans la notice d'utilisation complémentaire. Sinon, vous risquez de ne pas être averti des dangers qui pourraient se présenter.

L'affichage tête haute projette dans le champ de vision du conducteur

- des informations du système de navigation
- des informations des systèmes d'assistance à la conduite

- quelques messages d'alerte

Contenus d'affichage

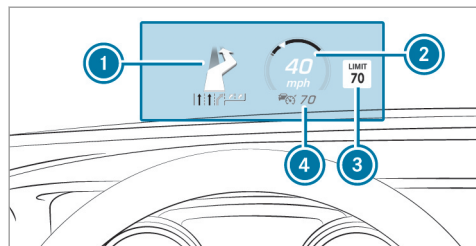

- 1 Messages de navigation
- 2 Vitesse actuelle
- 3 Avertissements et panneaux de signalisation détectés
- 4 Vitesse réglée dans le système d'assistance à la conduite (par exemple TEMPOMAT)

Si vous recevez un appel, un message **Appel entrant**  apparaît dans l'affichage tête haute.

En mode audio, le nom de la station ou le titre sont affichés momentanément en cas d'utilisation active de la source audio.

Limites système

La visibilité est influencée par les conditions suivantes:

- Position du siège
 - Réglage de la position de l'image
 - Luminosité ambiante
 - Chaussée mouillée
 - Objets qui se trouvent sur le cache d'écran
 - Polarisation des lunettes de soleil
- i** En cas de rayonnement solaire extrême, il se peut que certaines parties de l'affichage s'estompent. Vous pouvez annuler ce processus en désactivant puis en réactivant l'affichage tête haute.

Mise en marche et arrêt de l'affichage tête haute

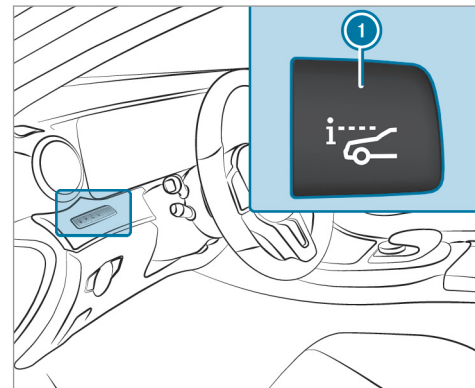

- Appuyez sur la touche **1**.

Remarques relatives à la sécurité de fonctionnement

⚠ ATTENTION Les systèmes d'information et les appareils de communication risquent de détourner votre attention

L'utilisation de systèmes d'information et d'appareils de communication intégrés au véhicule pendant la marche pourrait détourner votre attention de la circulation. Vous risquez en outre de perdre le contrôle du véhicule.

- ▶ N'utilisez ces appareils que si les conditions de circulation le permettent.
- ▶ Si ce n'est pas le cas, arrêtez-vous en tenant compte des conditions de circulation et procédez à des entrées dans le système uniquement lorsque le véhicule est à l'arrêt.

⚠ ATTENTION Risque d'accident dû à la manipulation d'appareils de communication mobiles pendant la marche

Les appareils de communication mobiles détournent l'attention du conducteur de la circulation. Le conducteur risque en outre de perdre le contrôle du véhicule.

- ▶ En tant que conducteur, utilisez les appareils de communication mobiles uniquement lorsque le véhicule est à l'arrêt.
- ▶ En tant qu'occupant du véhicule, utilisez les appareils de communication mobiles uniquement dans l'espace prévu à cet effet, par exemple à l'arrière.

Pour votre propre sécurité, respectez impérativement les remarques suivantes lors de l'utilisation des appareils de communication mobiles et en particulier de votre système de commande vocale:

- Tenez compte des dispositions légales en vigueur dans le pays dans lequel vous vous trouvez.
- N'utilisez des appareils de communication mobiles et votre système de commande vocale pendant la marche que lorsque les conditions de circulation le permettent. Sinon, cela pourrait détourner votre attention de la circulation et vous risquez de provoquer un accident et d'être blessé ou de blesser d'autres personnes.
- Si vous utilisez le système de commande vocale dans une situation d'urgence, votre voix pourrait se modifier et votre communication téléphonique, par exemple pour un appel d'urgence, pourrait donc être retardée inutilement.



- Familiarisez-vous avec les fonctions du système de commande vocale avant de prendre la route.

Utilisation

Vue d'ensemble de l'utilisation par l'intermédiaire du volant multifonction

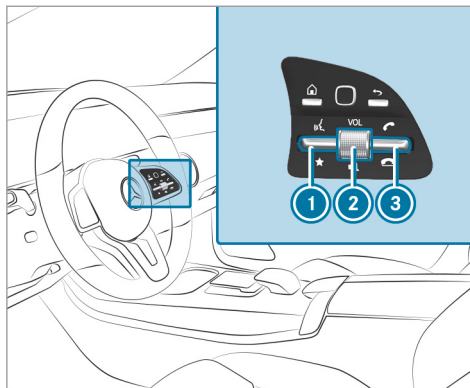
Le LINGUATRONIC est opérationnel environ 30 secondes après avoir mis le contact.



- 1 Actionnement de la touche vers le haut:  démarrage du dialogue
- 2 Pression sur le sélecteur:  désactivation et activation du son (fin du dialogue)

Rotation du sélecteur vers le haut ou vers le bas: augmentation ou diminution du volume sonore

- 3 Actionnement de la touche vers le bas:  refus d'un appel/fin de communication (fin du dialogue)

Dialogue interactif

Vous pouvez dialoguer avec le LINGUATRONIC en utilisant des phrases entières en langage courant comme, par exemple, «Montre-moi la liste des derniers appels» ou «Est-ce qu'il fait chaud dehors?». Il n'est pas nécessaire de commuter d'abord sur l'application correspondante, par exemple «Téléphone» ou «Fonctions du véhicule».

► **Activation ou poursuite d'un dialogue à l'aide d'un mot clé** : énoncez, par exemple «Bonjour Mercedes» pour activer le LINGUATRONIC. L'activation vocale doit être activée dans le système multimédia (→ page 294). Il n'est pas nécessaire pour cela d'actionner la



touche  du volant multifonction vers le haut.

L'activation vocale peut également être directement combinée avec une commande vocale, par exemple «Bonjour Mercedes, quelle est la vitesse maximale ici?».

ou

- ▶ Actionnez la touche  située sur le volant multifonction vers le haut. Vous pouvez utiliser une commande vocale après un signal sonore.
- ▶ **Correction de l'entrée** : utilisez la commande vocale «Corriger».
- ▶ **Sélection d'une entrée de la liste de sélection** : indiquez le numéro de la ligne ou énoncez le contenu de l'entrée.
- ▶ **Navigation à l'intérieur de la liste de sélection** : utilisez les commandes vocales «Page suivante» ou «Page précédente».
- ▶ **Interruption du dialogue** : utilisez la commande vocale «Pause». Le dialogue peut se poursuivre en énonçant la commande vocale «Bonjour Mercedes» ou

en actionnant la touche  du volant multifonction vers le haut.

- ▶ **Retour au dialogue précédent** : utilisez la commande vocale «Retour».
 - ▶ **Retour au 1er niveau de dialogue** : utilisez la commande vocale «Accueil».
 - ▶ **Annulation du dialogue** : utilisez la commande vocale «Quitter» ou appuyez sur la touche  ou  du volant multifonction.
 - ▶ **Interruption pendant un message vocal** : parlez au milieu d'un dialogue, alors que le système est encore en train de vous répondre. Les messages vocaux sont raccourcis et l'objectif est atteint plus rapidement.
-  Pour cela, l'option [Parler pendant l'émission des messages vocaux](#) doit être activée dans le système multimédia (→ page 294).

Vue d'ensemble des fonctions utilisables du LINGUATRONIC

Le système de commande vocale LINGUATRONIC vous permet, en fonction de l'équipement du véhicule, d'utiliser les fonctions suivantes:

- Téléphone
- SMS
- Navigation
- Carnet d'adresses
- Radio
- Médias
- Fonctions du véhicule
- Météo

Vous disposez de la fonctionnalité complète uniquement si la commande vocale en ligne est activée (→ page 294).

Informations relatives à la langue réglée

Vous pouvez changer la langue du LINGUATRONIC en changeant le réglage de la langue système. Si la langue système réglée n'est pas prise

en charge par le LINGUATRONIC, l'anglais est sélectionné automatiquement.

Les langues disponibles pour le LINGUATRONIC sont l'anglais, le français, le portugais et l'espagnol.

Réglage du LINGUATRONIC (système multimédia)

Conditions requises

- **Pour la commande vocale en ligne** : votre véhicule est associé à votre compte utilisateur Mercedes me (→ page 431).
- Une connexion Internet est établie (→ page 434).
- **Pour l'utilisation en ligne de contacts** : la commande vocale en ligne est activée.

Système multimédia:

↳  **▶▶ Réglages ▶▶ Système**
▶▶ LINGUATRONIC

Activation et désactivation de l'activation vocale du LINGUATRONIC

- ▶ Sélectionnez **Activ. commande vocale "Bonjour Mercedes"**.
 En fonction de l'état précédent, la fonction est activée ou désactivée.

Lorsque la fonction est activée, vous pouvez activer le dialogue interactif avec la commande vocale «Bonjour Mercedes».

Activation de l'interruption d'un message vocal

- ▶ Sélectionnez **Parler pendant l'émission des messages vocaux**.
 Lorsque la fonction est activée, vous pouvez interrompre un message vocal du système en énonçant une commande.

Activation et désactivation de la commande vocale en ligne

- ▶ Activez **Commande vocale en ligne**.

 La commande vocale en ligne est activée d'usine.

- ▶ Sélectionnez **Abo. commande voc. en ligne**. Vous êtes dirigé vers le portail Mercedes me.
- ▶ Activez la commande vocale en ligne dans le portail Mercedes me.



Activation de l'utilisation en ligne de contacts

- ▶ Sélectionnez **Contacts pour utilisation en ligne**.
 Lorsque la fonction est activée, vous pouvez retrouver des contacts mieux et plus facilement via la saisie vocale. La qualité de la prononciation des noms de contacts par le système est également améliorée.

Utilisation judicieuse du LINGUATRONIC

Mode de fonctionnement de l'aide vocale du LINGUATRONIC

Par l'intermédiaire des commandes vocales correspondantes, vous obtenez des informations et de l'aide dans les cas suivants:

- **Pour une utilisation optimale :** utilisez la commande vocale «Introduction au système de commande vocale» ou affichez la notice d'utilisation numérique en disant par exemple «Montre-moi la notice d'utilisation du LINGUATRONIC». Lorsque le véhicule est à l'arrêt, vous avez l'intégralité de la notice d'utilisation numérique à votre disposition. Vous trouverez également ici des vidéos présentant les fonctions du LINGUATRONIC.
- **Pour une application active :** actionnez la touche  du volant multifonction vers le haut et utilisez la commande vocale «Aide». Vous obtenez ainsi des suggestions et des informations sur l'utilisation du LINGUATRONIC pour l'application active.
- **Pour la suite du dialogue :** utilisez la commande vocale «Aide» pendant un dialogue. Vous obtenez ainsi des informations adaptées à chaque étape du dialogue.
- **Pour une fonction spécifique :** utilisez la commande vocale pour la fonction souhaitée, par exemple «Bonjour Mercedes, j'ai besoin d'aide pour la fonction Radio» ou actionnez la touche  du volant multifonction vers le haut et utilisez la commande vocale «Aide pour le téléphone», par exemple.
- Réduisez les bruits parasites importants (conversations à l'arrière, par exemple) lorsque vous énoncez une commande vocale.
- **Pour les entrées du répertoire téléphonique ou les entrées du carnet d'adresses :**
 - Créez uniquement des entrées judicieuses dans le carnet d'adresses du système/téléphone portable, par exemple en veillant à ce que le nom et le prénom figurent dans les bons champs.
 - N'utilisez pas d'abréviations, d'espaces inutiles ni de caractères spéciaux.
- **Pour les noms de stations radio :** utilisez la commande vocale «Consulter liste stations» et dites le nom de la station souhaitée en reprenant la prononciation de la restitution vocale.

Remarques relatives à l'utilisation optimale du LINGUATRONIC

Recommandations pour une meilleure reconnaissance:

- Activez la commande vocale en ligne (→ page 294).
- Utilisez le LINGUATRONIC uniquement depuis le siège conducteur.
- Énoncez les commandes vocales de manière continue et distincte, mais sans exagérer les intonations.

- ① Afin d'améliorer la reconnaissance, la soufflante de la ventilation ou du chauffage (en fonction de la température extérieure) est réduite au démarrage du LINGUATRONIC.

Informations relatives à la commande vocale en ligne

La commande vocale en ligne permet d'améliorer la reconnaissance et vous fournit, grâce à l'utilisation d'informations externes, des résultats plus complets concernant les informations relatives à des destinations spéciales et la météo, par exemple. Par conséquent, nous vous recommandons d'activer la commande vocale en ligne.

Pour ce faire, vous avez besoin d'un compte utilisateur sur le portail Mercedes me. Si vous ne disposez d'aucun compte utilisateur, vous devez en créer un et l'associer à votre véhicule (→ page 329).

Affichez alors votre compte utilisateur Mercedes me. Les services de Mercedes me sont affichés et peuvent être activés (→ page 330).

La commande vocale en ligne doit en outre être activée (→ page 294).

Commandes vocales importantes

Remarques relatives aux commandes vocales

En plus des commandes vocales exactes (voir la colonne «Commande vocale» dans les tableaux suivants) pour afficher une fonction spécifique, le LINGUATRONIC comprend également, dans la plupart des cas, quand vous lui parlez comme vous le feriez au quotidien. La colonne «Autre formulation dans le langage courant» recense quelques exemples. Pour certaines langues, ces exemples ne sont que disponibles de manière limitée.

- ① Les contenus placés entre chevrons (<POI> ou <contact>, par exemple) sont des espaces réservés que vous devez remplir avec le terme souhaité. La commande vocale «Définir <destination spéciale> comme destina-

tion intermédiaire» pourrait, par exemple, être complétée comme suit: «Définir Mercedes-Benz Arena comme destination intermédiaire».

Vue d'ensemble des commandes vocales de commutation

Les commandes vocales de commutation peuvent être utilisées pour ouvrir certaines applications.

Commandes vocales de commutation

Commande vocale	Autre formulation dans le langage courant	Fonction
Passer à Navigation	Ouvre-moi la fonction Navigation	Passage à la navigation
Passer à Carnet d'adresses	Affiche le carnet d'adresses	Passage au carnet d'adresses
Passer à Téléphone	Montre-moi le téléphone	Passage au téléphone
Passer à SMS	Affiche le menu SMS	Passage à l'application SMS
Passer à Radio	Aller sur la radio	Passage à la radio
Passer à Médias	Ouvre les médias	Passage aux médias
Passer à Confort	Affiche le menu Confort	Passage aux réglages confort
Passer à Véhicule	Montre-moi les données du véhicule	Passage aux informations sur le véhicule
Passer à Réglages	Ouvre le menu des réglages	Passage au menu avec les possibilités de réglage

i Il n'est pas nécessaire d'afficher d'abord un menu pour utiliser une fonction qui s'y trouve avec le LINGUATRONIC. Vous pouvez utiliser la fonction directement via la saisie

vocale, par exemple l'appel d'un contact ou l'entrée d'une destination pour la navigation. Vous trouverez de plus amples informations

dans les tableaux de vue d'ensemble des commandes vocales.

Vue d'ensemble des commandes vocales pour le système de navigation

Les commandes vocales pour le système de navigation vous permettent d'entrer des destina-

tions spéciales et des adresses normales ou de naviguer vers vos contacts. Vous pouvez également effectuer directement des réglages importants pour le système de navigation. La liste sui-

vante n'offre qu'un petit aperçu des commandes vocales disponibles pour le système de navigation. Vous obtiendrez d'autres suggestions en disant «Aide pour la navigation».

Commandes vocales pour le système de navigation

Commande vocale	Autre formulation dans le langage courant	Fonctionnement
Naviguer vers <adresse>	Ramène-moi à Paris au 10 Rue des capucines	Lancement du guidage jusqu'à l'adresse souhaitée
Naviguer vers <contact>	Conduis-moi/ramène-moi à l'adresse du contact Pierre Martin	Lancement du guidage jusqu'à un contact du carnet d'adresses

Commande vocale	Autre formulation dans le langage courant	Fonctionnement
Naviguer vers <adresse de 3 mots>	L'exemple est valable pour la langue anglaise: Conduis-moi à Parade point Help point Bleat	Lancement du guidage jusqu'à une adresse de 3 mots de what3words L'exemple énoncé vous amène à l'Empire State Building. Tenez compte des informations suivantes: <ul style="list-style-type: none"> • Les adresses de 3 mots sont spécifiques à la langue. • La recherche de la destination via une adresse de 3 mots n'est pas disponible dans tous les pays ni dans toutes les langues. Pour de plus amples informations sur les adresses de 3 mots de what3words, consultez la section «Entrée d'une destination sous la forme d'une adresse de 3 mots» dans le chapitre «Navigation». L'Empire State Building a, par exemple, les adresses de 3 mots suivantes: <ul style="list-style-type: none"> • Anglais: parade.help.bleat • Français: commun.verbe.bisquer • Espagnol: suertes.diga.pesca
Aller à la maison	Guide-moi jusqu'à la maison/ jusqu'à mon adresse personnelle	Lancement du guidage jusqu'au domicile
Aller au travail	Amène-moi au bureau	Lancement du guidage jusqu'au travail

Commande vocale	Autre formulation dans le langage courant	Fonctionnement
Entrer une destination spéciale	Ramène-moi à une destination spéciale	Entrée d'une destination spéciale (Porte de Brandebourg, par exemple)
Naviguer vers <POI>	Lance le guidage vers la destination spéciale Château de Heidelberg	Lancement du guidage jusqu'à une destination spéciale
Naviguer vers la destination spéciale en ligne <POI>	Recherche la destination spéciale en ligne Musée du Louvre à Paris	Recherche d'une destination spéciale sur Internet et lancement du guidage
Lancer le guidage	Commencer le guidage/conduis-moi à la destination	Lancement du guidage jusqu'à une destination
Interrompre le guidage	Je voudrais arrêter le guidage	Interruption du guidage
Poursuivre le guidage	Reprendre le guidage	Reprise du guidage après une interruption
Définir <adresse> comme destination intermédiaire	Définis 10 rue des capucines à Paris comme destination intermédiaire	Sélection d'une destination intermédiaire pour l'itinéraire
Définir <contact> comme destination intermédiaire	Enregistre ma mère en tant que nouvel arrêt intermédiaire	Sélection à partir des contacts d'une destination intermédiaire pour l'itinéraire

Commande vocale	Autre formulation dans le langage courant	Fonctionnement
Définir <destination spéciale> comme destination intermédiaire	Enregistrer Mercedes-Benz Arena comme nouveau point de passage	Sélection d'une destination spéciale comme destination intermédiaire pour l'itinéraire
Entrer une adresse en <pays>	Conduis-moi à une adresse en France	Sélection d'une destination dans un autre pays
Entrer code postal	Lancer le guidage vers un nouveau code postal	Entrée d'un code postal
Dernières destinations	Afficher les destinations précédentes	Sélection d'une destination à partir des dernières destinations entrées
Afficher les autres itinéraires	Recherche d'autres itinéraires	Affichage de l'un des itinéraires alternatifs calculés
Activer instructions de conduite	Activer les recommandations de conduite	Activation des messages vocaux pour le guidage
Désactiver instructions de conduite	Coupe le son des instructions de conduite	Désactivation des messages vocaux pour le guidage
Afficher la carte du trafic	Montrer les bouchons	Affichage des informations routières sur la carte
Masquer carte du trafic	Désactiver les messages de bouchon	Masquage des informations routières

Commande vocale	Autre formulation dans le langage courant	Fonctionnement
Afficher les symboles de destinations spéciales	Montre toutes les destinations spéciales sur la carte	Affichage des symboles de destinations spéciales sur la carte
Masquer les symboles de destinations spéciales	Enlève les destinations spéciales sur la carte	Masquage des symboles de destinations spéciales

Vue d'ensemble des commandes vocales pour le téléphone

Les commandes vocales pour le téléphone vous permettent de téléphoner ou de consulter le car-

net d'adresses. La liste suivante n'offre qu'un petit aperçu des commandes vocales disponibles pour le téléphone. Vous obtiendrez d'autres suggestions en disant «Aide pour le téléphone».

Commandes vocales pour le téléphone

Commande vocale	Autre formulation dans le langage courant	Fonction
Composer <numéro de téléphone>	Compose le numéro 06xxxxxxx	Lancement direct d'un appel via la saisie d'un numéro de téléphone
Appeler <contact>	Appelle Marie Durand sur son portable	Lancement direct d'un appel à partir d'un nom du carnet d'adresse

Commande vocale	Autre formulation dans le langage courant	Fonction
Appel d'urgence Mercedes-Benz	Appelle la centrale d'accidents Mercedes	Lancement d'un appel d'urgence vers la centrale d'appels d'urgence de Mercedes-Benz
Appeler Mercedes me	Contacte l'assistance dépannage Mercedes	Appel vers l'assistance dépannage de Mercedes-Benz
Appels manqués	Montre-moi la liste des appels manqués	Affichage de la liste des appels en absence
Derniers appels	Afficher tous les appels	Affichage de la liste de tous les appels téléphoniques émis, reçus et manqués
Appels reçus	Montre les appels reçus	Affichage de la liste des appels reçus
Appels émis	Montre-moi la liste des appels sortants	Affichage de la liste des appels émis
Rechercher <contact>	Ouvre le contact de Marie Durand	Ouverture des données du contact d'un contact du carnet d'adresses
Rappeler	Composer/appeler le dernier numéro	Lancement d'un appel vers le dernier numéro composé
Changer de téléphone	Activer l'autre téléphone	Changement de téléphone principal

Vue d'ensemble des commandes vocales pour le mode Radio

Vous pouvez utiliser les commandes vocales disponibles pour le mode Radio même lorsque l'ap-

plication Radio fonctionne en arrière-plan et qu'une autre application est affichée au premier plan. La liste suivante n'offre qu'un petit aperçu des commandes vocales disponibles pour le

mode Radio. Vous obtiendrez d'autres suggestions en disant «Aide pour la radio».

Commandes vocales pour le mode Radio

Commande vocale	Autre formulation dans le langage courant	Fonction
Station <nom de la station>	Va sur la station radio France Infos	Sélection de la station énoncée
Fréquence <fréquence>	Règle la station/fréquence radio «quatre-vingt-sept point cinq mégahertz»	Entrée d'une fréquence radio, par exemple sur la bande FM
Station suivante	Sélectionne la station suivante	Affichage de la station suivante dans une liste
Station précédente	Retourne sur la dernière station/sur le programme précédent	Commutation sur la station précédente
Enregistrer station	Enregistrer le nom de la station	Enregistrement d'un nom de station pour une station
Afficher liste stations	Montre-moi la liste des stations	Affichage de la liste de toutes les stations pouvant être reçues
Consulter liste stations	Lis-moi la liste des chaînes/la liste des programmes	Ecoute du nom de toutes les stations pouvant être reçues

Commande vocale	Autre formulation dans le langage courant	Fonction
Activer infos trafic	Activer les messages d'information routière	Activation de la diffusion des messages d'information routière
Désactiver infos trafic	Désactiver les messages d'information routière	Désactivation de la diffusion des messages d'information routière
Activer infos radio	Active les infos supplémentaires pour la station radio	Activation des informations sur la station actuelle
Désactiver infos radio	Eteins les infos supplémentaires sur le programme radio	Désactivation des informations sur la station actuelle

Vue d'ensemble des commandes vocales pour le lecteur de médias

Vous pouvez utiliser les commandes vocales disponibles pour le lecteur de médias même lors-

que le lecteur de médias fonctionne en arrière-plan et qu'une autre application est affichée au premier plan. La liste suivante n'offre qu'un petit aperçu des commandes vocales disponibles

pour le lecteur de médias. Vous obtiendrez d'autres suggestions en disant «Aide pour les médias» ou «Aide pour le lecteur».

Commandes vocales pour le lecteur de médias

Commande vocale	Autre formulation dans le langage courant	Fonction
Ecouter <titre/album/interprète/compositeur/genre>	Mets «Yellow Submarine»	Vous pouvez énoncer pour la recherche tous les titres, albums, interprètes, compositeurs ou genres musicaux disponibles. Lors d'un résultat de recherche univoque, le titre trouvé est lu immédiatement.
Ecouter titre <titre>	Mets la chanson «So What»	Lecture des titres disponibles
Ecouter album <album>	Ecouter l'album «Kind of Blue»	Lecture des albums disponibles
Ecouter interprète <interprète>	Ecouter quelque chose du groupe «Radiohead»	Lecture des interprètes disponibles
Ecouter compositeur <compositeur>	Joue quelque chose du compositeur «Franz Schubert»	Lecture des compositeurs disponibles
Ecouter genre <genre>	Joue-moi quelque chose du style musical «Bebop»	Lecture des genres musicaux disponibles
Rechercher le titre <titre>	Chercher le morceau «Madam George»	Vous pouvez énoncer pour la recherche tous les titres disponibles. Une liste de sélection apparaît, dans laquelle vous pouvez sélectionner la musique souhaitée. Si vous souhaitez écouter tous les titres d'une liste de sélection, dites «Ecouter tous les titres».

Commande vocale	Autre formulation dans le langage courant	Fonction
Rechercher l'album <album>	Trouve l'album «Astral Weeks»	Vous pouvez énoncer pour la recherche tous les albums disponibles. Une liste de sélection apparaît, dans laquelle vous pouvez sélectionner la musique souhaitée. Si vous souhaitez écouter tous les titres d'une liste de sélection, dites «Écouter tous les titres».
Rechercher l'interprète <interprète>	Montre-moi l'artiste «Joni Mitchell»	Vous pouvez énoncer pour la recherche le nom de tous les interprètes disponibles. Une liste de sélection apparaît, dans laquelle vous pouvez sélectionner la musique souhaitée. Si vous souhaitez écouter tous les titres d'une liste de sélection, dites «Écouter tous les titres».
Rechercher le compositeur <compositeur>	Cherche-moi voir la compositrice «Vivienne Olive»	Vous pouvez énoncer pour la recherche tous les compositeurs disponibles. Une liste de sélection apparaît, dans laquelle vous pouvez sélectionner la musique souhaitée. Si vous souhaitez écouter tous les titres d'une liste de sélection, dites «Écouter tous les titres».
Rechercher le genre <genre>	Rechercher le genre de musique «Classique»	Vous pouvez énoncer pour la recherche tous les genres de musique disponibles. Une liste de sélection apparaît, dans laquelle vous pouvez sélectionner la musique souhaitée. Si vous souhaitez écouter tous les titres d'une liste de sélection, dites «Écouter tous les titres».
Titre suivant	Lance la chanson/le clip vidéo/le film suivant(e)	Lecture du titre suivant

Commande vocale	Autre formulation dans le langage courant	Fonction
Titre précédent	Ecouter de nouveau la chanson/le titre/le clip précédent(e)	Lecture du titre précédent
Réécouter ce titre	Rejouer ce morceau de musique	Lecture depuis le début du titre en cours de lecture
Ecouter musique similaire	Joue-moi des chansons du même genre	Lecture de morceaux de musique similaires
Ecouter musique aléatoire	Ecouter un titre au hasard	Lecture de morceaux de musique aléatoires
Activer lecture aléatoire	Active le mode shuffle	Activation de la lecture aléatoire
Désactiver lecture aléatoire	Désactive le mode shuffle	Désactivation de la lecture aléatoire
Qu'est-ce que j'écoute en ce moment?	Quelle musique passe actuellement?	Lecture à voix haute des informations sur le titre en cours de lecture

Vue d'ensemble des commandes vocales pour les messages

Les commandes vocales pour les messages vous permettent de créer, de modifier et d'écouter

des messages. La liste suivante n'offre qu'un petit aperçu des commandes vocales disponibles pour les messages. Vous obtiendrez d'au-

tres suggestions en disant «Aide pour les messages».

Commandes vocales pour les messages

Commande vocale	Autre formulation dans le langage courant	Fonction
SMS à <nom>	Ecris un nouveau SMS à Pierre Martin	Création d'un SMS. Tous les noms du carnet d'adresses sont disponibles.
SMS à <nom> <texte>	Ecrire un nouveau SMS à Mme Annette Vogel Professionnel: «Quand a lieu la prochaine réunion?»	Création d'un SMS à l'attention de la personne mentionnée. Le texte peut être dicté immédiatement si la commande vocale en ligne est activée.
Lire les nouveaux SMS	Ecouter tous les nouveaux textos	Lecture à voix haute des nouveaux SMS
Lire le dernier SMS de <nom>	Ecouter le dernier SMS de Barbara Braun Privé	Lecture à voix haute du dernier SMS de la personne mentionnée

Vue d'ensemble des commandes vocales pour le véhicule

Les commandes vocales pour le véhicule vous permettent d'afficher directement les menus correspondants pour les réglages du véhicule et

d'utiliser les fonctions du véhicule. La liste suivante n'offre qu'un petit aperçu des commandes vocales disponibles pour le véhicule. Vous obtiendrez d'autres suggestions en disant «Aide pour les réglages du véhicule» ou «Aide pour les fonctions du véhicule».

- ① Si, pour des commandes relatives aux sièges ou aux côtés du véhicule, vous ne précisez pas de siège ou de côté, l'action est exécutée automatiquement pour le siège conducteur.

Commandes vocales pour le véhicule

Commande vocale	Autre formulation dans le langage courant	Fonction
Réduire température	Régler le climatiseur sur un peu plus froid	Baisse de la température du climatiseur
Activer recyclage d'air	Mets le recyclage d'air en marche	Activation de la fonction de recyclage d'air du climatiseur
Activer climatisation automatique	Active la climatisation automatique côté passager	Activation de la climatisation automatique du côté conducteur ou passager
Eclairage d'ambiance bleu	Mets l'éclairage d'ambiance sur bleu	Commutation de l'éclairage d'ambiance sur bleu, par exemple
Activer massage par vagues côté conducteur	Mets le massage à effet de vague en marche côté conducteur	Activation du massage par vagues pour le siège conducteur ou passager
Désactiver massage	Désactive la fonction de massage pour le siège conducteur	Désactivation des fonctions de massage du siège conducteur ou passager
Activer chauffage du siège conducteur	Mets le chauffage du siège conducteur en marche	Activation du chauffage de siège pour le siège conducteur ou passager
Chauffage de siège sur 2	Diminuer/augmenter le chauffage du siège passager sur 2	Réglage du chauffage du siège conducteur ou passager sur le niveau 2

Commande vocale	Autre formulation dans le langage courant	Fonction
Limitation de vitesse actuelle	Donne-moi la vitesse maximale autorisée	Affichage de la limitation de vitesse actuelle
Température extérieure	Quelle est la température à l'extérieur?	Affichage de la température extérieure
Consommation moyenne	Quelle est la consommation moyenne actuelle?	Affichage de la consommation moyenne
Données du véhicule	Affiche les données du véhicule	Affichage des données du véhicule
Autonomie	Peux-tu m'indiquer l'autonomie actuelle?	Affichage des données relatives à l'autonomie actuelle
Menu Assistance	Montre-moi les réglages pour l'assistance à la conduite	Affichage des réglages des systèmes d'aide
Menu Climatisation	Passe au Menu Climatisation	Affichage des réglages de la climatisation
Menu Eclairage	Passe aux réglages des lumières	Affichage des réglages de l'éclairage
Menu Sièges	Ouvre les réglages de siège	Affichage des réglages de siège

Commande vocale	Autre formulation dans le langage courant	Fonction
Menu Massage	Passer aux réglages pour le massage	Affichage des réglages de massage
Prochaine échéance de maintenance	Quand a lieu la prochaine maintenance?	Affichage de la prochaine échéance de maintenance

Vue d'ensemble et utilisation

Vue d'ensemble du système multimédia MBUX

⚠ ATTENTION Les systèmes d'information et les appareils de communication risquent de détourner votre attention

L'utilisation de systèmes d'information et d'appareils de communication intégrés au véhicule pendant la marche pourrait détourner votre attention de la circulation. Vous risquez en outre de perdre le contrôle du véhicule.

- ▶ N'utilisez ces appareils que si les conditions de circulation le permettent.
- ▶ Si ce n'est pas le cas, arrêtez-vous en tenant compte des conditions de circulation et procédez à des entrées dans le système uniquement lorsque le véhicule est à l'arrêt.

Lorsque vous utilisez le système multimédia, tenez compte des dispositions légales en vigueur dans le pays dans lequel vous vous trouvez.

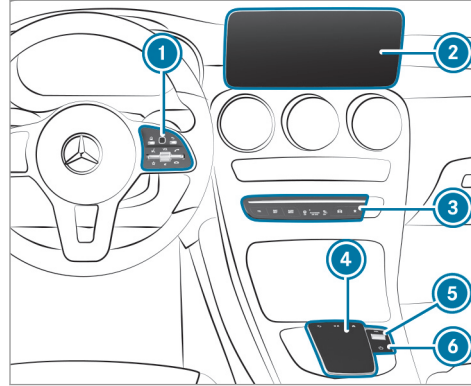

- ① Touch-Control et groupe de touches pour la commande du système multimédia MBUX
MBUX est l'acronyme de Mercedes-Benz User Experience.
 - Utilisation du Touch-Control (→ page 317)
- ② Écran média avec fonctionnalité tactile
 - Vue d'ensemble de l'écran d'accueil (→ page 315)
 - Utilisation de l'écran tactile (→ page 318)



- ③ Panneau de commande avec les touches Téléphone, Navigation, Radio/Médias, Fonctions du véhicule/Réglages système et Favoris/Thèmes
 - Affichage des applications (→ page 327)
- ④ Pavé tactile
 - Utilisation du pavé tactile (→ page 319)
- ⑤ Sélecteur
 - Rotation: réglage du volume sonore
 - Pression: activation et désactivation du son
- ⑥ Touche 
 - Mise en marche et arrêt du système multimédia MBUX ou allumage et extinction de l'écran média

Vous pouvez utiliser votre système multimédia MBUX à l'aide des éléments de commande centraux suivants:



- Touch-Control ①
- Pavé tactile ④
- Écran média (écran tactile) ②

- ❶ Vous pouvez également dialoguer avec le LINGUATRONIC (→ page 292).
- ❷ Lorsque le véhicule est équipé d'une commande gestuelle, certaines fonctions du système multimédia peuvent être utilisées sans contact et l'éclairage de lecture peut également être allumé ou éteint sans contact (→ page 322).

Vous disposez de nombreuses applications, services en ligne, services et applis. Vous pouvez les afficher par l'intermédiaire de l'écran d'accueil ou des touches ❸.

Vous pouvez afficher facilement vos favoris et en ajouter à l'aide de la touche  située sur le volant ou à l'aide de la touche  située sur le panneau de commande ❸. Les accès rapides à partir de l'écran d'accueil et des applications permettent de sélectionner rapidement les fonctions.

Lorsque vous utilisez la fonction d'apprentissage du système multimédia, le système vous suggère les destinations, sources média, stations de

radio et contacts les plus probables pendant la marche. La configuration des suggestions s'effectue sur la base de votre profil. Vous élaborez votre profil à partir de différents réglages du véhicule et réglages du système multimédia. Vous pouvez créer des thèmes correspondant à diverses situations de marche à partir de l'écran d'accueil ainsi que par l'intermédiaire de la touche à bascule  ou de la touche .

Le centre de notifications recueille les notifications entrantes, par exemple lorsqu'une mise à jour de logiciel est disponible. Selon le type de la notification, différentes actions sont proposées. Vous trouverez le centre de notifications sur l'écran d'accueil et dans les menus des applications.

La recherche globale dans le véhicule vous permet d'effectuer une recherche en local à partir de nombreuses catégories ainsi qu'une recherche en ligne sur Internet. Vous pouvez utiliser la recherche globale sur l'écran d'accueil ou dans les notifications.

Protection antivol

Cet appareil a fait l'objet de mesures techniques afin de le protéger contre le vol. Pour de plus amples informations sur la protection antivol, adressez-vous à un point de service Mercedes-Benz.

Remarques relatives à l'écran média

Veillez tenir compte des remarques relatives à l'entretien de l'intérieur du véhicule (→ page 481).

Coupure automatique en fonction de la température : si la température est trop élevée, la luminosité est d'abord réduite automatiquement. L'écran média peut ensuite s'éteindre complètement pendant un certain temps.

- ❶ Le port de lunettes de soleil polarisées peut entraver ou limiter la lisibilité de l'écran du système multimédia.

Vue d'ensemble de l'écran d'accueil

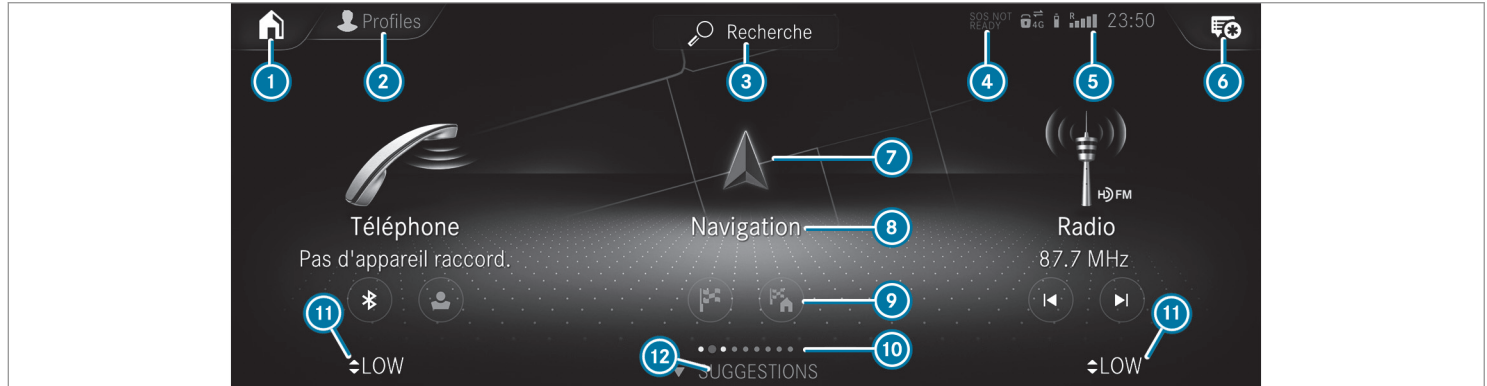

- ① Sur l'écran d'accueil: affichage des 3 premières applications
A partir d'autres affichages: affichage de l'écran d'accueil
- ② Affichage des profils
- ③ Affichage de la recherche globale

- ④ Affichage SOS NOT READY uniquement lorsque le système d'appel d'urgence Mercedes-Benz n'est pas disponible
- ⑤ Affichage par exemple du réseau, de l'état de la batterie du téléphone portable rac-

- cordé, de l'intensité du réseau de téléphonie mobile ou de l'heure
- ⑥ Affichage du centre de notifications
L'étoile indique qu'il y a de nouvelles notifications.

- ⑦ Affichage de l'application par l'intermédiaire du symbole
- ⑧ Nom de l'application avec, en dessous, la sélection ou les informations actuelles
- ⑨ Accès rapides (dans l'exemple: affichage de l'écran de saisie de la destination, saisie d'une adresse de destination comme adresse de domicile)
- ⑩ Nombre d'applications et zone d'affichage actuellement sélectionnée
- ⑪ Affichage du menu de climatisation (→ page 157)
- ⑫ Affichage de **SUGGESTIONS**, **THEMES** et **FAVORIS**

Vue d'ensemble des éléments de commande centraux

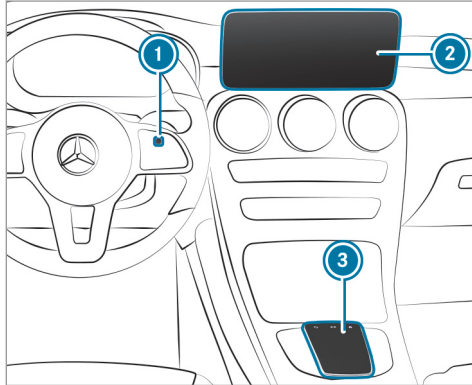



- ① Touch-Control
- ② Ecran média avec fonctionnalité tactile
- ③ Pavé tactile

Touch-Control

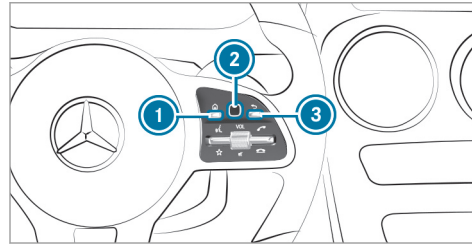
Utilisation du Touch-Control (système multimédia MBUX)



- ① Touche 
Affichage de l'écran d'accueil et accès aux applications
Accès aux suggestions, thèmes et favoris: lorsque l'écran d'accueil est affiché, effleurez le Touch-Control ② vers le bas.
- ② Touch-Control
- ③ Touche 
Pression brève: retour à l'affichage précédent

La navigation à l'intérieur des menus et des listes s'effectue par **balayage à un doigt** sur la surface tactile du Touch-Control ② :

- ▶ **Sélection d'un point de menu ou d'une entrée** : balayez du doigt vers le haut, le bas, la gauche ou la droite.
- ▶ Appuyez sur le Touch-Control ②.
- ▶ **Entrée de caractères** : entrez les caractères à l'aide du clavier.
- ▶ **Déplacement de la carte numérique** : balayez du doigt dans tous les sens.

Réglage de la sensibilité du Touch-Control

Système multimédia:

- ➔  ➔ [Réglages](#) ➔ [Système](#)
- ➔ [Commande](#) ➔ [Sensibilité Touch Control](#)
- ▶ Sélectionnez [Niveau élevé](#), [Moyen](#) ou [Niveau faible](#).

Réglage de la confirmation sonore au niveau du Touch-Control

Système multimédia:

- ➔  ➔ Réglages ➔ Système
- ➔ Commande

La fonction vous assiste lorsque vous effectuez une sélection dans une liste.

- ▶ Sélectionnez **Confirmations sonores**.
- ▶ Réglez **Normal**, **Fort** ou **OFF**.
Lorsque la fonction est activée, vous entendez un bruit de clic lors du défilement dans une liste. Un bruit de clic différent retentit lorsque vous atteignez le début ou la fin de la liste.

Ecran tactile

Utilisation de l'écran tactile

Appuyer

- ▶ **Sélection d'un point de menu ou d'une entrée** : appuyez sur un symbole ou sur une entrée.

- ▶ **Agrandissement de l'échelle de la carte** : appuyez brièvement 2 fois de suite à l'aide d'un doigt.
- ▶ **Réduction de l'échelle de la carte** : appuyez brièvement avec 2 doigts.
- ▶ **Entrée de caractères par l'intermédiaire du clavier** : appuyez sur une touche.

Balayage à 1 doigt

- ▶ **Navigation dans les menus** : effleurez l'écran du doigt vers le haut, le bas, la gauche ou la droite.
- ▶ **Déplacement de la carte numérique** : balayez du doigt dans tous les sens.
- ▶ **Entrée de caractères grâce à la fonction de reconnaissance de l'écriture manuscrite** : tracez le caractère sur l'écran tactile à l'aide d'un doigt.

Balayage à 2 doigts

- ▶ **Agrandissement ou réduction de l'échelle de la carte** : écartez ou rapprochez 2 doigts l'un de l'autre.

- ▶ **Agrandissement ou réduction d'une partie d'un site Internet** : écartez ou rapprochez 2 doigts l'un de l'autre.
- ▶ **Rotation de la carte** : tournez 2 doigts vers la gauche ou vers la droite.

Appuyer, maintenir et faire glisser

- ▶ **Déplacement de la carte** : appuyez sur l'écran tactile et faites glisser votre doigt dans la direction souhaitée.
- ▶ **Réglage du volume sonore sur une échelle** : appuyez sur l'écran tactile et faites glisser votre doigt vers la gauche ou vers la droite.

Appuyer et maintenir

- ▶ **Enregistrement d'une destination à partir de la carte** : appuyez sur l'écran tactile et maintenez la pression jusqu'à ce qu'un message apparaisse.
- ▶ **Affichage d'un menu global dans les applications** : appuyez sur l'écran tactile et maintenez la pression jusqu'à ce que le menu **OPTIONS** apparaisse.

Réglage de la confirmation sonore au niveau de l'écran tactile

Système multimédia:

→ [🏠] » Réglages » Système
» Commande

La fonction vous assiste lorsque vous effectuez une sélection dans une liste.

- ▶ Sélectionnez **Confirmations sonores**.
- ▶ Réglez **Normal**, **Fort** ou **OFF**.
Lorsque la fonction est activée, vous entendez un bruit de clic lors du défilement dans une liste. Un bruit de clic différent retentit lorsque vous atteignez le début ou la fin de la liste.

Pavé tactile

Utilisation du pavé tactile

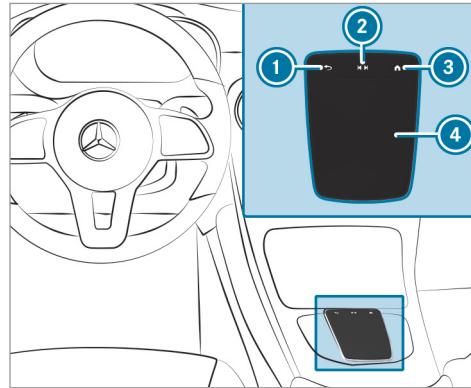

- ① Touche [←]
Pression brève: retour à l'affichage précédent
- ② Touche [▶▶]
Pression: affichage du menu de commande de la dernière source audio active

Balayage de [◀▶] vers la gauche ou vers la droite: sélection de la station radio/du morceau de musique précédent ou suivant

- ③ Touche [🏠]
Pression: affichage de l'écran d'accueil et accès aux applications
- ④ Pavé tactile
- ① Accès aux suggestions, thèmes et favoris: lorsque l'écran d'accueil est affiché, effleurez le pavé tactile ④ vers le bas.

La navigation à l'intérieur des menus et des listes s'effectue par **balayage à un doigt** sur la surface tactile du pavé tactile ④ :

- ▶ **Sélection d'un point de menu ou d'une entrée** : balayez du doigt vers le haut, le bas, la gauche ou la droite.
 - ▶ Appuyez sur le pavé tactile ④.
 - ▶ **Entrée de caractères** : entrez les caractères à l'aide du clavier.
- ou
- ▶ Tracez les caractères sur le pavé tactile.

- ▶ **Déplacement de la carte numérique :** balayez du doigt dans tous les sens.

Utilisation des fonctions suivantes par balayage à 2 doigts:

- ▶ **Ouverture du centre de notifications :** balayez vers le bas avec 2 doigts.
- ▶ **Fermeture du centre de notifications :** balayez vers le haut avec 2 doigts.
- ▶ **Affichage du menu de commande de la dernière source audio :** balayez avec 2 doigts vers le haut.
- ▶ **Agrandissement ou réduction de l'échelle de la carte :** écartez ou rapprochez 2 doigts l'un de l'autre.
- ▶ **Agrandissement ou réduction d'une partie d'un site Internet :** écartez ou rapprochez 2 doigts l'un de l'autre.

Réglage de la sensibilité du pavé tactile

Système multimédia:

↳  ▶ Réglages ▶ Système
▶ Commande ▶ Sensibilité du pavé tactile

- ▶ Sélectionnez **Niveau élevé**, **Moyen** ou **Niveau faible**.

▶ **Réglage de la sensibilité à la pression :**

activez ou désactivez **Clic écran tactile**.

Lorsque la fonction est activée, il suffit d'appuyer brièvement sur le pavé tactile pour sélectionner un point de menu.

Activation et désactivation de la fonction de lecture vocale des caractères manuscrits

Conditions requises

- Le système multimédia est équipé d'un système de commande vocale.
- La fonction de lecture vocale est disponible pour la langue système sélectionnée.

Système multimédia:

↳  ▶ Réglages ▶ Système ▶ Audio
▶ Confirmation du système

- ▶ Activez ou désactivez **Lecture vocale des caractères manuscrits**.
Lorsque la fonction est activée, les caractères tracés sur le pavé tactile sont lus à voix haute.

Activation et désactivation de la confirmation tactile au niveau du pavé tactile

Système multimédia:

↳  ▶ Réglages ▶ Système
▶ Commande

La fonction vous assiste lors de la saisie de caractères sur le pavé tactile et de la sélection de menus.

- ▶ Activez ou désactivez **Confirmations tactiles**.
Lorsque la fonction est activée et que vous utilisez le pavé tactile, celui-ci confirme vos actions de manière perceptible sous forme de vibrations.

Réglage de la confirmation sonore au niveau du pavé tactile

Système multimédia:

→ [Home] → Réglages → Système
→ Commande

La fonction vous assiste lorsque vous effectuez une sélection dans une liste.

- ▶ Sélectionnez **Confirmations sonores**.
- ▶ Sélectionnez **Normal**, **Fort** ou **OFF**.
Lorsque la fonction est activée, vous entendez un bruit de clic lors du défilement dans une liste. Un bruit de clic différent retentit lorsque vous atteignez le début ou la fin de la liste.

Sélection de la station et du morceau de musique sur le pavé tactile

- ▶ Effleurez la touche [◀▶] vers la gauche ou vers la droite.
Radio: la station précédente ou suivante est réglée.
Source média: le morceau de musique précédent ou suivant est sélectionné.

ou

- ▶ **Affichage du menu de commande :**
appuyez sur la touche [◀▶] du pavé tactile.

ou

- ▶ Balayez le pavé tactile vers le haut avec 2 doigts.
Le menu de commande apparaît pour la dernière source audio utilisée.
- ▶ Balayez avec le doigt vers la gauche ou vers la droite.
Radio: la station précédente ou suivante est réglée.
Source média: le morceau de musique précédent ou suivant est sélectionné.
- ▶ **Masquage du menu de commande :**
balayez le pavé tactile vers le bas avec 2 doigts.

Assistant intérieur MBUX

Remarques relatives aux lasers et à la classification des lasers

⚠ ATTENTION Risque de blessure dû aux rayons laser de la caméra

Ce produit utilise un système laser. Si vous ouvrez le boîtier ou si celui-ci est endommagé, des rayons laser invisibles peuvent s'en échapper.

Ces rayons laser risquent d'endommager votre rétine.

- ▶ N'ouvrez en aucun cas le boîtier.
- ▶ Confiez toujours les travaux de maintenance et les réparations à un atelier qualifié.

Ce produit est conforme aux dispositions de la réglementation 21 CFR 1040.10 et 1040.11 de la FDA, à l'exception des déviations en adéquation avec la notice Laser N° 50 de la FDA datée du 24 juin 2007.

322 Système multimédia MBUX

Vue d'ensemble de l'assistant intérieur MBUX

Lorsque le véhicule est équipé de l'assistant intérieur MBUX, certaines fonctions du système multimédia peuvent être utilisées sans contact.

L'éclairage de lecture ou de recherche peut également être allumé ou éteint sans contact.

L'assistant intérieur MBUX peut faire la différence entre les interactions du conducteur et du passager.

L'assistant intérieur MBUX reconnaît certains gestes de la main (poses).

L'assistant intérieur MBUX reconnaît les interactions suivantes:

Zone d'interaction	Interaction	Description
Devant l'écran média / au dessus du pavé tactile	Mouvement vers l'élément de commande	L'assistant intérieur MBUX détecte le mouvement de la main vers un élément de commande. Dans ce cas, l'affichage apparaissant sur l'écran média s'adapte selon l'application active. Certaines fonctions font la distinction entre une commande du conducteur et du passager. Aucun geste spécifique de la main n'est nécessaire.
Au-dessus de la console centrale	Poses définies	Les poses définies permettent de lancer une fonction selon l'application active.

Zone d'interaction	Interaction	Description
Sous le rétroviseur intérieur	Bref mouvement vers le haut et vers le bas	De brefs mouvements verticaux vers le haut et vers le bas sous le rétroviseur intérieur permettent d'allumer et d'éteindre l'éclairage de lecture pour le conducteur ou le passager.
Siège passager	Main tendue au-dessus du siège passager	L'éclairage de recherche s'allume lorsque vous tendez la main au-dessus du siège passager. Si vous retirez la main de cette zone, l'éclairage de recherche s'éteint.

Utilisation de fonctions par mouvement de la main vers l'écran tactile ou le pavé tactile

Conditions requises

- Une des applications suivantes est affichée sur l'écran média:
 - Réglages de siège avec l'affichage des sièges conducteur et passager, par exemple [Confort d'assise](#)
 - Ecran d'accueil
 - Menu Radio ou menu Médias
 - Carte du système de navigation
 - Assistant de stationnement actif
- La détection se fait via un mouvement de la main vers le pavé tactile ou l'écran tactile jusqu'à une distance de 4 in (10 cm) environ.

Exécution des réglages de siège par le conducteur ou le passager

Dans le menu de réglage des sièges, l'assistant intérieur MBUX détecte un mouvement vers les différents éléments de commande du système multimédia. L'assistant intérieur MBUX détecte également de quel siège émane l'action.

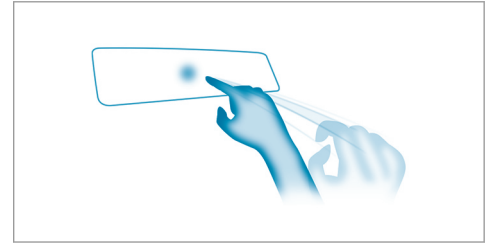

Mouvement de la main vers l'écran tactile



Mouvement de la main vers le pavé tactile

- ▶ Lorsque l'affichage du réglage de siège est activé, avancez la main en direction de l'écran tactile ou du pavé tactile. Le siège de l'utilisateur (siège conducteur ou passager) est agrandi sur l'écran média. Les éléments de commande appropriés sont automatiquement présélectionnés.
- ▶ Selon la fonction, l'utilisateur peut soit directement activer ou désactiver la fonction, soit effectuer d'autres réglages.

Mise en évidence d'une application sur l'écran d'accueil

L'assistant intérieur MBUX détecte la zone de l'écran tactile, devant laquelle la main se trouve. La représentation des objets affichés sur l'écran s'adapte pour une meilleure orientation.

- ▶ Avancez la main en direction de l'écran tactile. Le symbole de l'application est agrandi. Les accès rapides sont mis en évidence.
- ▶ Poursuivez la commande et sélectionnez un accès rapide, par exemple.
- ❶ Pour de plus amples informations sur l'écran d'accueil, voir (→ page 315).

Activation du changement de pochette dans le menu Radio et dans le menu Médias

L'assistant intérieur MBUX réduit le nombre d'opérations.

- ▶ Avancez la main en direction de l'écran tactile ou du pavé tactile. Les informations actuelles relatives à la station, au titre et à l'interprète, par exemple, sont affichées. Le changement de pochette est activé.

- ▶ Poursuivez la commande et sélectionnez une pochette.
- ▶ Lorsque la main est éloignée de l'écran tactile ou du pavé tactile, les informations actuelles sont de nouveau affichées.
- ❶ Pour de plus amples informations sur le menu Radio, voir (→ page 451) et sur le menu Médias, voir (→ page 445).

Affichage du menu Navigation sur la carte

L'assistant intérieur MBUX permet d'afficher le menu Navigation.

- ▶ Avancez la main en direction de l'écran tactile ou du pavé tactile. Le menu Navigation est affiché.
- ▶ Poursuivez la commande et sélectionnez un symbole.
- ▶ Lorsque la main est éloignée de l'écran tactile ou du pavé tactile, l'écran média masque le menu Navigation.
- ❶ Pour de plus amples informations sur le menu Navigation, voir (→ page 361).

Affichage des symboles d'utilisation sur l'image fournie par la caméra de l'assistant de stationnement actif (uniquement depuis le siège conducteur)

L'assistant intérieur MBUX permet au conducteur d'accéder rapidement aux différentes vues de la caméra.

- ▶ Lorsque l'affichage de l'assistant de stationnement actif est activé, avancez la main en direction de l'écran tactile. Les symboles d'utilisation de la caméra sont affichés.
 - ▶ Poursuivez la commande et affichez la vue souhaitée de la caméra (avant, arrière, gauche ou droite).
- ❗ Pour de plus amples informations sur le fonctionnement de l'assistant de stationnement actif, voir (→ page 252).

Utilisation de fonctions par l'intermédiaire de poses

Conditions requises

- **Pour l'affichage de favoris** : il existe au moins un favori.

- La zone de détection du geste pour les favoris de trouve au-dessus de la console centrale, à hauteur des buses de ventilation et de l'écran média. La main doit se trouver à une distance de 4 in (10 cm) minimum par rapport à l'écran média.
- La pose doit être maintenu pendant quelques instants.

Affichage des favoris

Une pose permet d'afficher un favori.

- ❗ Si aucun favori n'a encore été créé et associé à l'assistant intérieur MBUX, le système multimédia peut vous aider à le faire.

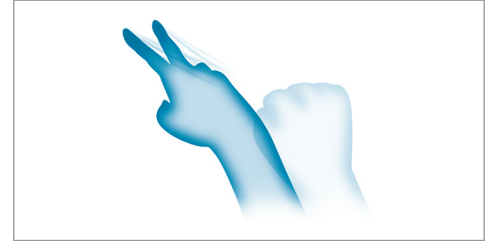

Exécution du geste V

- ▶ Positionnez la main au-dessus de la console centrale et en direction de l'écran média. Le dos de la main est dirigé vers le haut. Tendez l'index et le majeur et maintenez les autres doigts repliés. Le favori apparaît.

Allumage et extinction de l'éclairage de lecture pour le conducteur et le passager

Conditions requises

- La fonction est disponible dans l'obscurité.
- Le geste est exécuté dans la zone d'interaction (sous le rétroviseur intérieur).

Un bref mouvement de la main vers le haut et vers le bas sous le rétroviseur intérieur allume ou éteint l'éclairage de lecture de manière ciblée pour le conducteur ou le passager.



Exécution de la commande de l'éclairage de lecture

- ▶ Levez et abaissez votre main verticalement sous l'éclairage de lecture.
L'éclairage de lecture est allumé ou éteint.

Allumage et extinction de l'éclairage de recherche pour le conducteur

Conditions requises

- Le siège passager est inoccupé.
- La fonction est disponible dans l'obscurité.

- Le geste est exécuté dans la zone d'interaction (siège passager).

Une main tendue au-dessus du siège passager inoccupé allume l'éclairage de recherche pour le conducteur. Lorsque vous retirez votre main, l'éclairage de recherche s'éteint de nouveau.

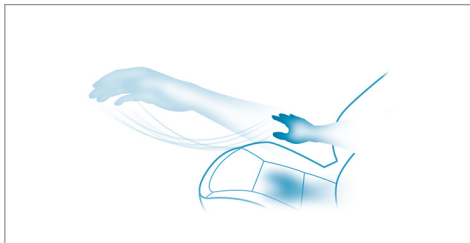

Zone d'interaction pour la commande de l'éclairage de recherche

- ▶ **Allumage** : faites un mouvement de la main vers le siège passager.
L'éclairage de recherche s'allume pour le conducteur.

- ▶ **Extinction** : retirez la main du siège passager.
L'éclairage de recherche s'éteint de nouveau.

Sélection des réglages pour l'assistant intérieur MBUX

Système multimédia:

↳  ▶ Réglages ▶ Système
▶ Assistant intérieur

- ▶ **Activation de la fonctionnalité complète de l'assistant intérieur MBUX** : sélectionnez **ON**.

L'option est activée ●.

- ▶ **Activation de fonctions supplémentaires pour l'éclairage de lecture et de recherche** : sélectionnez **Spot de lecture inclus**.

Lorsque l'option est activée, la touche d'écran est activée.

Les fonctions pour l'éclairage de lecture et de recherche sont activées, en plus des fonctions de mouvement.

- ▶ **Désactivation de l'assistant intérieur MBUX** : sélectionnez **OFF**.

L'option est activée ●.

Fonctions principales

Affichage des applications

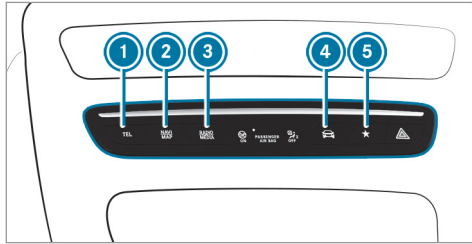

- ① Touche Activation du mode Téléphone
- ② Touche Activation du mode Navigation
- ③ Touche Activation du mode Radio ou Médias
- ④ Touche Affichage des fonctions du véhicule
- ⑤ Touche

Pression brève: affichage des favoris
(→ page 336)

Pression longue: ajout d'un favori
(→ page 336) ou création d'un nouveau
thème (→ page 332)

Egalement sur l'écran d'accueil : lorsque vous démarrez le véhicule, l'écran média affiche l'écran d'accueil.

▶ Sélectionnez une application en effectuant des mouvements de balayage et de pression.

ou

▶ **Dans l'affichage de votre choix :** appuyez sur la touche du Touch-Control ou du pavé tactile.

ou

▶ Appuyez sur le symbole sur l'écran tactile.

Les applications apparaissent.

▶ Sélectionnez une application en effectuant des mouvements de balayage et de pression.

Modification de la disposition des applications sur l'écran d'accueil

- ▶ Affichez l'écran d'accueil.
- ▶ Sur l'écran tactile, appuyez sur une application et maintenez la pression jusqu'à ce que des symboles apparaissent.
- ▶ Appuyez sur ou sur et déplacez l'application dans le menu.
- ▶ Appuyez sur .

Profils

Remarques sur les profils

Le siège conducteur est équipé d'une protection anticoincement.

Si la porte conducteur est ouverte, le siège conducteur ne sera **pas** réglé lorsque vous rappelez un profil de conducteur.

Vue d'ensemble des profils

Vous pouvez créer jusqu'à 7 profils dans le véhicule par l'intermédiaire du système multimédia.

Les profils permettent de sauvegarder les réglages personnalisés du véhicule ainsi que les réglages du système multimédia.

Lorsque le véhicule est utilisé par plusieurs conducteurs, chacun peut sélectionner son profil avant le départ sans que cela ne modifie les réglages des autres conducteurs.

Vous pouvez sélectionner un profil:

- lors de la montée à bord du véhicule (→ page 330)
- par l'intermédiaire de l'écran d'accueil (→ page 315)

Les paramètres du profil sont activés dès qu'un profil a été sélectionné.

i Si vous rappelez votre profil pendant la marche, les réglages du siège conducteur ne sont pas repris.

Vous pouvez stopper la procédure de réglage de la manière suivante:

- Appuyez sur le message d'alerte **Mise en position du siège et du volant. Effleurez l'écran pour annuler.** affiché sur l'écran média.

- Appuyez sur l'une des touches de commande des sièges situées sur la porte conducteur.

Contenu du profil

En fonction de l'équipement du véhicule, les réglages suivants peuvent être mémorisés dans votre profil:

- Fonction mémoire du siège conducteur
- Radio (y compris liste des stations)
- Dernières destinations
- Climatisation
- Eclairage d'ambiance
- DYNAMIC SELECT I (Individual)
- Ecran pour les instruments, affichage tête haute et design (style d'affichage du système multimédia)
- Thèmes, suggestions et favoris

i Les réglages pour les systèmes d'aide à la conduite ne peuvent pas être enregistrés dans le profil.

Profils Mercedes me connect

Lorsque vous utilisez un profil de Mercedes me connect, les fonctions en ligne suivantes sont disponibles:

- Vous pouvez configurer les réglages dans le véhicule via l'application Mercedes me et le portail Mercedes me.
- Vous pouvez synchroniser votre profil enregistré sur Mercedes me connect avec les profils du véhicule (→ page 330).
- Vous pouvez ajouter une photo de profil personnelle qui apparaîtra dans le véhicule.
- Votre profil et certains de vos réglages sont disponibles dans les nouveaux véhicules.

Conditions requises pour l'utilisation de profils Mercedes me connect

Pour le propriétaire du véhicule:

- Vous avez un compte utilisateur Mercedes me.
- Le véhicule a été associé au compte utilisateur.
- Le service de personnalisation est activé.



Pour les autres utilisateurs du véhicule:

- Vous avez un compte utilisateur Mercedes me.
- Le propriétaire du véhicule vous a invité à associer votre compte utilisateur sur Mercedes me avec son véhicule.
- Vous avez accepté son invitation.

Création d'un profil

Système multimédia:

→  >>  Profils

- ▶ Sélectionnez  **Créer un profil.**
- ▶ Sélectionnez une image de profil.
- ▶ Entrez le nom et confirmez avec .
- ▶ Sélectionnez  **Continuer.**
- ▶ **Enregistrement des réglages actuels dans le profil :** sélectionnez **Réglages actuels.**
- ▶ Sélectionnez **Enregistrer.**

ou

- ▶ **Reprise des réglages d'usine :** sélectionnez **Réglages d'usine.**

- ▶ Sélectionnez **Enregistrer.**

 Pour de plus amples informations sur le réglage du profil utilisateur, voir (→ page 329).

- ▶ Activez Bluetooth® et sélectionnez **Raccorder téléphone** pour associer un téléphone portable au profil utilisateur (→ page 408).

Vous pouvez également finaliser la création du profil utilisateur sans enregistrer de téléphone portable.

- ▶ Sélectionnez **Terminé.**
Le profil utilisateur est créé.

Sélection des options de profil

Système multimédia:

→  >>  Profils

- ▶ Sélectionnez  pour un profil.
- ▶ **Modification du profil :** sélectionnez **Modifier le profil.**
- ▶ Sélectionnez une image de profil.
- ▶ Si nécessaire, modifiez le nom.
- ▶ Sélectionnez **Enregistrer.**

- ▶ **Configuration des suggestions :** sélectionnez **Réglage des suggestions** (→ page 334).

- ▶ **Réinitialisation des favoris ou des thèmes :** sélectionnez **Rétablir les réglages d'usine pour les favoris** ou **Rétablir les réglages d'usine pour les thèmes.**

- ▶ Sélectionnez **Oui.**

- ▶ **Réinitialisation du profil :** sélectionnez **Rétablir les réglages d'usine pour le profil.**

- ▶ Sélectionnez **Oui.**

- ▶ **Effacement du profil :** sélectionnez **Effacer profil.**

- ▶ Sélectionnez **Oui.**

 Le profil d'invité ne peut pas être effacé.

Protection du contenu du profil

Vous pouvez créer un code PIN pour votre profil dans le portail Mercedes me, afin de protéger le contenu de votre profil et vos réglages. Lorsque la protection par code PIN est activée, vous devez saisir le code PIN pour sélectionner votre profil.

- ▶ Sélectionnez **Protect. contenus.**

- ▶ Sélectionnez [Portail Mercedes me](#).
Le navigateur s'ouvre et vous êtes dirigé vers le portail Mercedes me.

Sélection d'un profil

Système multimédia:



- ⓘ Vous pouvez stopper la procédure de réglage de la manière suivante:
 - Appuyez sur le message d'alerte [Mise en position du siège et du volant. Effleurez l'écran pour annuler](#), affiché sur l'écran média.
 - Appuyez sur l'une des touches de commande des sièges situées sur la porte conducteur.

- ▶ Sélectionnez un profil.

- ▶ Appuyez sur pour confirmer le message.

Le profil est chargé et activé.

- ⓘ Vous pouvez également déjà sélectionner le profil lors de la montée à bord du véhicule (→ page 330).

Synchronisation des profils

Conditions requises

- Vous avez un compte utilisateur Mercedes me.
- Le véhicule est associé à votre compte utilisateur Mercedes me.
- Le service de personnalisation est activé sur Mercedes me connect.

Système multimédia:



▶ Réglages généraux

La synchronisation permet les choses suivantes:

- Vous pouvez configurer les réglages dans le véhicule via l'appli Mercedes me.
- Les profils enregistrés sur Mercedes me connect sont comparés avec ceux du véhicule (gestion des profils).

- ▶ Activez [Synchroniser les profils automatiquement](#).

Lors du démarrage et de l'arrêt du véhicule, les profils du véhicule sont automatiquement

synchronisés avec ceux enregistrés sur Mercedes me connect.

ou

- ▶ Sélectionnez [Synchroniser les profils](#).
Lorsque vous sélectionnez cette option, les profils du véhicule sont synchronisés avec ceux enregistrés sur Mercedes me connect.

- ⓘ La liste des profils et les fonctions des profils sont bloquées pendant la synchronisation.

- ⓘ **Remarque relative à la protection des données :** si vous ne souhaitez pas partager vos données avec Mercedes me, veillez à ce que la synchronisation automatique soit désactivée et ne sélectionnez pas [Synchroniser les profils](#).

Affichage de sélection du profil lors de la montée à bord du véhicule

Conditions requises

- Au moins un profil est créé.

Système multimédia:



Lorsque l'option est activée, vous pouvez déjà sélectionner un profil lors de la montée à bord du véhicule.

- ▶ Sélectionnez **Réglages généraux**.
- ▶ Activez **Afficher liste profils lors montée à bord**.
Lorsque le véhicule est démarré, l'écran média affiche le profil activé.

Thèmes

Vue d'ensemble des thèmes

Vous pouvez configurer les réglages du véhicule selon vos préférences et les enregistrer en tant que thème. Un thème peut être affiché à tout moment à partir de l'écran d'accueil. Vous n'avez ainsi pas besoin d'effectuer de nouveau les réglages souhaités.

Des thèmes prédéfinis sont disponibles, par exemple, voyage, efficacité ou lounge.

Exemple d'utilisation des thèmes

Pour des situations de conduite récurrentes telles que de longues distances sur autoroute, vous pouvez enregistrer les réglages de votre choix sous un thème dans le véhicule.

Vous pouvez, par exemple, enregistrer les réglages suivants dans un thème:

- Affichages (carte de navigation ou compte-tours, par exemple)
- Station radio préférée
- Programme de conduite favorisé

Ces réglages sont enregistrés lors de la création d'un thème (→ page 332) sous le nom de votre choix. Lors du prochain trajet sur autoroute, vous pouvez directement sélectionner ce thème et ainsi rétablir vos réglages.

Contenus d'un thème

En fonction de l'équipement du véhicule, les réglages suivants peuvent être mémorisés dans un thème:

- Réglage de l'écran pour les instruments (→ page 277)

- Réglage de l'affichage tête haute (→ page 289)
- Réglage de l'éclairage d'ambiance (→ page 145)
- Source audio active (radio ou USB, par exemple)
- Ecran de démarrage pour l'écran média
- Style visuel (→ page 351)
- Programme de conduite DYNAMIC SELECT (→ page 179)
- Réglage de la fonction Start/Stop ECO (→ page 174)
- Réglages de la navigation
- ⓘ Un thème contient les réglages actuellement activés dans le véhicule.

Affichage des thèmes

Système multimédia:



- ▶ Lorsque l'écran d'accueil est affiché, balayez vers le haut jusqu'à ce que **THEMES** apparaisse.

- ▶ Sélectionnez un thème.



Création d'un nouveau thème



Conditions requises

- Les réglages que vous souhaitez enregistrer dans le thème sont activés.
La vue d'ensemble montre les réglages qui peuvent être enregistrés dans un thème (→ page 331).



Système multimédia:

→  ▶ THEMES



- ▶ Sélectionnez  **Créer un thème**.
Les réglages qui seront enregistrés dans le thème sont affichés.
- ▶ Sélectionnez  **Continuer**.
- ▶ Sélectionnez les réglages supplémentaires que vous souhaitez enregistrer dans le thème.
 - Sélectionnez **Audio** pour enregistrer les réglages audio actuels dans le thème.
 - Sélectionnez **Navigation** pour enregistrer les réglages de navigation actuels dans le thème.

- ▶ Sélectionnez  **Continuer**.
- ▶ Sélectionnez une fenêtre de démarrage.
- ▶ Sélectionnez  **Continuer**.
- ▶ Sélectionnez une image.
- ▶ Entrez le nom dans le champ d'entrée et confirmez avec .
- ▶ **Mémorisation d'un thème** : sélectionnez **Enregistrer**.

Si le nombre maximum pouvant être enregistré est atteint:

- ▶ Sélectionnez  dans le message.
- ▶ Sélectionnez un thème à remplacer.
Les réglages qui seront enregistrés dans le thème sont affichés.
- ▶ Sélectionnez  **Continuer**.
- ▶ Sélectionnez les réglages supplémentaires que vous souhaitez enregistrer dans le thème.
 - Sélectionnez **Audio** pour enregistrer les réglages audio actuels dans le thème.



- Sélectionnez **Navigation** pour enregistrer les réglages de navigation actuels dans le thème.



- ▶ Sélectionnez  **Continuer**.
- ▶ Sélectionnez une fenêtre de démarrage.
- ▶ Sélectionnez  **Continuer**.
- ▶ Sélectionnez une image.
- ▶ Entrez le nom dans le champ d'entrée et confirmez avec .
- ▶ **Mémorisation d'un thème** : sélectionnez **Enregistrer**.

Création par l'intermédiaire de la touche à bascule ou de la touche

- ▶ Poussez longuement la touche à bascule  située sur le volant vers le bas.

ou

- ▶ Appuyez longuement sur la touche  située à côté du pavé tactile.
- ▶ Sélectionnez  **Créer un thème**.
Les réglages qui seront enregistrés dans le thème sont affichés.
- ▶ Sélectionnez  **Continuer**.

- ▶ Sélectionnez les réglages supplémentaires que vous souhaitez enregistrer dans le thème.
 - Sélectionnez **Audio** pour enregistrer les réglages audio actuels dans le thème.
 - Sélectionnez **Navigation** pour enregistrer les réglages de navigation actuels dans le thème.
- ▶ Sélectionnez  **Continuer**.
- ▶ Sélectionnez une image.
- ▶ Entrez le nom dans le champ d'entrée et confirmez avec .
- ▶ **Mémorisation d'un thème** : sélectionnez **Enregistrer**.

Modification d'un thème

Système multimédia:





- ▶ Lorsque l'écran d'accueil est affiché, balayez vers le haut jusqu'à ce que **THEMES** apparaisse.
- ▶ Appuyez sur un thème jusqu'à ce que le menu **OPTIONS** s'affiche.

- ▶ Sélectionnez **Renommer**.
- ▶ Entrez le nom.
- ▶ Sélectionnez  **Enregistrer**.

Déplacement d'un thème



Système multimédia:



- ▶ Lorsque l'écran d'accueil est affiché, balayez vers le haut jusqu'à ce que **THEMES** apparaisse.
- ▶ Appuyez sur un thème jusqu'à ce que le menu **OPTIONS** s'affiche.
- ▶ Sélectionnez **Déplacer**.
- ▶ Appuyez sur  ou .
- ▶ Appuyez sur .

Déplacement du menu Thèmes sur l'écran d'accueil

- ▶ Sélectionnez .
- ▶ Balayez vers le haut et sélectionnez **Définir un nouvel ordre**.
- ▶ Sélectionnez **Thèmes**.

- ▶ Appuyez sur  ou .
- ▶ Appuyez sur .

Effacement d'un thème

Système multimédia:



- ▶ Lorsque l'écran d'accueil est affiché, balayez vers le haut jusqu'à ce que **THEMES** apparaisse.
- ▶ Appuyez sur un thème jusqu'à ce que le menu **OPTIONS** s'affiche.
- ▶ Sélectionnez **Effacer**.
- ▶ Sélectionnez **Oui**.

Affichage des informations relatives aux thèmes

Système multimédia:



- ▶ Lorsque l'écran d'accueil est affiché, balayez vers le haut jusqu'à ce que **THEMES** apparaisse.
- ▶ Appuyez sur un thème jusqu'à ce que le menu **OPTIONS** s'affiche.

- ▶ Sélectionnez [Notice d'utilisation](#).

Suggestions

Vue d'ensemble des suggestions

Le véhicule peut retenir les habitudes d'utilisation du conducteur. Les destinations, sources média, stations radio ou contacts les plus probables apparaissent sous **SUGGESTIONS** sur la base des fonctions déjà utilisées.

Des suggestions sont affichées si les conditions suivantes sont remplies:

- Vous avez créé un profil (→ page 329).
- Vous avez sélectionné un profil.
- Vous avez autorisé la saisie des données.
- Au début de l'utilisation, le système multimédia doit analyser le comportement de l'utilisateur. Lorsque suffisamment de données sont collectées, les suggestions sont disponibles.

Si les conditions précitées ne sont pas remplies, un aperçu avec la description de la fonction apparaît dans le menu **SUGGESTIONS**.

Vous avez la possibilité de configurer la saisie des données (→ page 334) ou d'effacer les suggestions saisies (→ page 335).

Affichage de suggestions Conditions requises

- Vous avez créé et sélectionné un profil (→ page 330).
- ▶ Appuyez sur  sur l'écran média. L'écran d'accueil apparaît.
- ▶ Balayez vers le haut jusqu'à ce que le menu **SUGGESTIONS** apparaisse.
- ▶ Sélectionnez une destination, une source média, une station radio ou un contact. Si un guidage est déjà activé, un nouveau guidage peut être lancé ou une destination intermédiaire peut être définie pour l'itinéraire en cours.

Configuration des suggestions Conditions requises

- **Pour la protection des réglages par l'intermédiaire d'un code PIN** : votre profil est associé à Mercedes me et votre compte Mercedes me est protégé par code PIN.

Système multimédia:

➔    Profils

- ▶ Sélectionnez  pour un profil.
- ▶ Sélectionnez [Réglage des suggestions](#).
- ▶ **Activation/désactivation de l'affichage des suggestions** : activez ou désactivez [Collecter les données de trajet](#), [Autoriser les suggestions de musique](#) et [Autoriser les suggestions de contacts](#).
Lorsqu'une option est activée, des suggestions sont affichées pour les destinations, les sources médias, les stations radio ou les contacts.
Lorsque l'option est désactivée, aucune suggestion n'est affichée.
- ▶ **Désactivation de la fonction d'apprentissage pendant une journée** : activez [Désact. apprent. 24h](#).
Pour le profil activé, pendant 24 heures, l'apprentissage de nouvelles actions est stoppé et aucune donnée n'est collectée. Les suggestions continuent à être affichées. Le temps restant est affiché à côté de [Désact. apprent. 24h](#).

Avant que le laps de temps ne soit écoulé, une notification apparaît indiquant que le système multimédia est prêt à poursuivre la fonction d'apprentissage sous peu.

Exemple: lorsque l'option est activée et qu'un itinéraire est calculé pour une nouvelle destination, cette destination ne sera pas prise en compte par la fonction d'apprentissage.

- ▶ **Réinitialisation de l'historique de suggestions** : sélectionnez [Réinitialiser l'historique des suggestions](#).

 Cette procédure ne peut pas être annulée.

- ▶ Sélectionnez [Oui](#).

- ▶ **Protection des réglages par l'intermédiaire d'un code PIN** : activez [Protection par code PIN](#).

Lorsque la protection par code PIN est activée, vous devez saisir le code PIN de Mercedes me pour le réglage des suggestions. Ce code PIN est créé pour le service Personnalisation sur le portail Mercedes me, pour protéger vos réglages personnels.

Modification du nom des suggestions

Vous pouvez uniquement renommer des destinations.

- ▶ Appuyez sur le symbole  sur l'écran média. L'écran d'accueil apparaît.
- ▶ Balayez vers le haut jusqu'à ce que le menu [SUGGESTIONS](#) s'affiche.
- ▶ Sélectionnez une destination et appuyez dessus jusqu'à ce que le menu [OPTIONS](#) apparaisse.
- ▶ Sélectionnez [Renommer](#).
- ▶ Entrez le nom.
- ▶ **Confirmation de l'entrée** : sélectionnez [Oui](#).

Effacement d'une suggestion

- ▶ Appuyez sur  sur l'écran média. L'écran d'accueil apparaît.
- ▶ Balayez vers le haut jusqu'à ce que le menu [SUGGESTIONS](#) s'affiche.
- ▶ Sélectionnez une suggestion et appuyez dessus jusqu'à ce que le menu [OPTIONS](#) apparaisse.

- ▶ Sélectionnez [Effacer](#). Le message vous demandant si vous souhaitez effacer la suggestion de manière temporaire uniquement ou de manière permanente apparaît.
- ▶ **Si la suggestion doit être affichée à nouveau ultérieurement** : sélectionnez [Pas maintenant](#).
- ▶ **Si la suggestion ne doit plus être affichée** : sélectionnez [Jamais](#).

Favoris

Vue d'ensemble des favoris

Les favoris permettent d'accéder rapidement aux applications fréquemment utilisées. Vous pouvez créer jusqu'à 20 favoris au total.

Vous pouvez sélectionner des favoris à partir de catégories ou vous pouvez ajouter un favori directement à partir d'une application.

Affichage des favoris

Sur l'écran média

- ▶ Appuyez sur . L'écran d'accueil apparaît.
- ▶ Balayez vers le haut jusqu'à ce que **FAVORIS** s'affiche.

Sur le volant ou le pavé tactile



- ▶ Actionnez la touche à bascule  située sur le volant vers le bas.

ou

- ▶ Appuyez sur la touche  située à côté du pavé tactile.

Ajout de favoris

Sélection de favoris à partir des catégories

- ▶ Appuyez sur  sur l'écran média. L'écran d'accueil apparaît.
- ▶ Balayez vers le haut jusqu'à ce que **FAVORIS** s'affiche.
- ▶ Sélectionnez  **Créer favori**. Les catégories apparaissent.

- ▶ Sélectionnez la catégorie. Les favoris apparaissent.
- ▶ Sélectionnez un favori. Le favori est mémorisé sur la prochaine position libre.
- ▶ **Toutes les positions sont occupées dans les favoris** : confirmez le message affiché avec **OK**. Une liste montre tous les favoris.
- ▶ Sélectionnez un favori à remplacer.

Ajout de favoris à partir d'une application

Exemples d'ajout à partir d'une application:

- Mémorisation d'un contact
- Mémorisation d'une station radio
- Ajout d'une source média
- Mémorisation d'une destination
- Ajout d'un programme ENERGIZING Comfort (si disponible)

▶ Mémorisation d'un contact comme favori principal

- ▶ sélectionnez un contact (→ page 414). Les détails apparaissent.
- ▶ Appuyez sur un numéro de téléphone jusqu'à ce que le menu **OPTIONS** apparaisse.
- ▶ Sélectionnez **Enregistrer dans les favoris**. Le contact est ajouté dans les favoris.
- ▶ **Mémorisation d'une station radio comme favori principal** : réglez une station radio (→ page 452).
- ▶ Appuyez sur la station radio jusqu'à ce que le menu **OPTIONS** apparaisse.
- ▶ Sélectionnez **Enregistrer dans les favoris**. La station radio est ajoutée dans les favoris.



Modification du nom des favoris

- ▶ Appuyez sur  sur l'écran média. L'écran d'accueil apparaît.
- ▶ Balayez vers le haut jusqu'à ce que **FAVORIS** s'affiche.
- ▶ Appuyez sur un favori jusqu'à ce que le menu **OPTIONS** apparaisse.

- ▶ Sélectionnez **Renommer**.
- ▶ Entrez le nom.
- ▶ Sélectionnez **OK**.

Déplacement de favoris

Déplacement d'un favori dans le menu favoris

- ▶ Appuyez sur  sur l'écran média. L'écran d'accueil apparaît.
- ▶ Balayez vers le haut jusqu'à ce que **FAVORIS** s'affiche.
- ▶ Appuyez sur un favori jusqu'à ce que le menu **OPTIONS** apparaisse.
- ▶ Sélectionnez **Déplacer**.
- ▶ Déplacez le favori sur la nouvelle position.
- ▶ Appuyez sur .

Déplacement du menu favoris dans la personnalisation

- ▶ Appuyez sur  sur l'écran média. L'écran d'accueil apparaît.

- ▶ Balayez vers le haut jusqu'à ce que **Définir un nouvel ordre** s'affiche.
- ▶ Sélectionnez **Définir un nouvel ordre**.
- ▶ Déplacez **Favoris** sur la nouvelle position.
- ▶ Appuyez sur .

Effacement de favoris

- ▶ Appuyez sur  sur l'écran média. L'écran d'accueil apparaît.
- ▶ Balayez vers le haut jusqu'à ce que **FAVORIS** s'affiche.
- ▶ Appuyez sur un favori jusqu'à ce que le menu **OPTIONS** apparaisse.
- ▶ Sélectionnez **Effacer**.
- ▶ Sélectionnez **Oui**.



Centre de notifications

Vue d'ensemble du centre de notifications

Les notifications suivantes sont collectées dans le centre de notifications:

- Notifications générées par le véhicule ou par le système multimédia

- Notifications liées à l'utilisation de services
- Vous disposez des types de notification suivants:
- Destinations et itinéraires avec des données de navigation valables
 - Messages (SMS)
 - Informations système (**Mise à jour logicielle importante disponible.**, par exemple)
 - Autres notifications (provenant d'autres services en ligne, par exemple)

Vous trouverez le centre de notifications  sur l'écran d'accueil, dans les menus et en haut à droite sur la carte de navigation (→ page 315). Une étoile dans le symbole  indique de nouvelles notifications.

Les notifications sont le plus souvent affichées brièvement à leur arrivée. C'est le cas dans presque toutes les applications que vous utilisez pour le moment. Si vous ne faites rien, elles sont stockées dans le centre de notifications pour une consultation ultérieure.

Les notifications sont classées dans l'ordre chronologique. La notification la plus récente se trouve tout en haut.

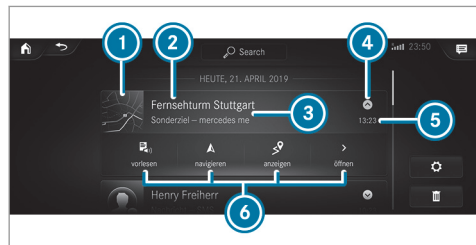

Une notification comporte les informations suivantes:

- Un symbole ou une image ❶ pour l'application
- Un titre ❷ qui contient un nom, un numéro de téléphone ou une destination, par exemple
- Le service émetteur et des informations supplémentaires ❸
- Un horodatage ❹

- Dans le cas où plusieurs actions sont disponibles, un symbole ❺ pour ouvrir ou fermer la notification

En fonction du type de notification, jusqu'à 4 différentes actions ❻ sont disponibles.

Les actions sont par exemple:

- Lecture vocale
- Lancement d'un appel
- Réponse
- Affichage d'une page Web
- Navigation

Certaines notifications (une destination, par exemple) sont gardées plus longtemps. Il n'est donc pas nécessaire d'exécuter les actions disponibles dès réception de la notification. Vous pouvez lancer un guidage ultérieurement.

- ❶ Vous pouvez lancer une recherche globale dans le centre de notifications (→ page 340).

Affichage des notifications

Ouverture du centre de notifications

- ▶ **Sur le pavé tactile :** balayez vers le bas avec 2 doigts.

ou

- ▶ **Sur l'écran tactile :** appuyez sur le symbole  représentant le centre de notifications.

ou

- ▶ **Sur le Touch-Control ou le pavé tactile :** sélectionnez le symbole  représentant le centre de notifications en l'effleurant.
- ▶ Appuyez sur l'élément de commande.

Sélection d'une notification

- ▶ Balayez vers le haut ou vers le bas.
- ▶ Touchez l'élément de commande ou appuyez dessus.

Affichage des notifications plus anciennes

Si vous n'avez pas consulté les notifications au bout de 4 heures, celles-ci sont archivées.

- ▶ Balayez vers le haut et sélectionnez **Archives**.
- ▶ Sélectionnez la notification.

Fermeture du centre de notifications

- ▶ **Sur le pavé tactile** : balayez vers le haut avec 2 doigts.

Sélection des actions pour une notification

Vous disposez des possibilités suivantes:

- Sélectionnez l'action dans une application, directement après réception et affichage de la notification.
 - Sélectionnez l'action ultérieurement après avoir affiché le centre de notifications.
- ▶ **Une seule action disponible** : sélectionnez l'action.
 - ▶ **Plusieurs actions disponibles** : si la notification n'est pas ouverte, sélectionnez le symbole .
 - ▶ Sélectionnez une action.
La notification reste disponible.
 - ▶ Lorsque **Plus d'infos** est disponible, sélectionnez l'action.
Des informations supplémentaires sont affichées sous forme de texte, d'image ou de texte et d'image dans une fenêtre.

- ▶ **Fermeture de la fenêtre** : sélectionnez **OK**.

Modification des notifications

- ▶ Affichez le centre de notifications (→ page 338).
 - ▶ **Exécution des réglages** : sélectionnez .
 - ⓘ Si aucun réglage ne peut être effectué, un message apparaît.
 - ▶ Sélectionnez le service.
 - ▶ Activez ou désactivez les options.
Vous disposez des options suivantes:
 - [Autoriser les notifications](#)
 - [Afficher dans le centre de notifications](#)
 - [Afficher les notifications](#)
 - [Notifications sonores](#)
- Lorsque [Autoriser les notifications](#) est désactivé, les autres options ne peuvent pas être sélectionnées.
- ▶ **Effacement** : appuyez sur une notification au niveau de l'écran tactile et faites glisser votre doigt vers la gauche ou vers la droite.

ou

- ▶ Sélectionnez la corbeille.
- ▶ Sélectionnez **Effacer** ou **Effacer tous**.
Effacer n'efface qu'une seule notification.
Effacer tous efface toutes les notifications actuellement affichées.
- ▶ Quittez le mode d'effacement en sélectionnant .

Recherche globale

Vue d'ensemble de la recherche globale

Vous pouvez utiliser la recherche globale sur l'écran d'accueil ou dans les notifications.

La recherche globale livre des résultats de recherche des catégories et sous-catégories suivantes:

- Navigation
- Médias
- Téléphone, médias sociaux
- Interface utilisateur et notice d'utilisation numérique
- Internet

Vous pouvez ainsi par exemple rechercher des villes, des rues ou des curiosités dans la navigation.

- Vous pouvez également rechercher des adresses de 3 mots (→ page 370). Lorsque vous entrez une adresse de 3 mots dans la recherche globale, séparez chaque mot par une espace ou un point.

Pendant la saisie, le système affiche les suggestions les plus probables en-dessous du champ de recherche. Si vous entrez un «S», «Stuttgart», «Steak» et «Sandra» sont affichés, par exemple. Si vous sélectionnez «Stuttgart», vous recevez les suggestions «Starbucks», «Steak» et «Station-service», par exemple.

Les résultats de la recherche sont affichés par catégorie dans la liste. Le nombre de résultats est indiqué à côté de la catégorie. Les meilleurs résultats de chaque catégorie sont affichés. Pour voir plus de résultats, sélectionnez une catégorie.

Si vous confirmez une entrée avec OK, une vue d'ensemble apparaît avec toutes les catégories et le nombre de résultats. Après avoir sélectionné

une catégorie, vous pouvez sélectionner un résultat de recherche dans la catégorie. Lorsque vous sélectionnez un résultat de recherche, la vue détaillée s'ouvre. La vue détaillée vous permet de choisir si vous voulez exécuter une action à partir du résultat de recherche et si oui, quelle action. Vous pouvez par exemple lancer un guidage ou appeler quelqu'un. Les actions sont nommées en conséquence.

Vous pouvez lancer la recherche par l'intermédiaire des méthodes de saisie suivantes:

- Entrée des caractères par l'intermédiaire du clavier virtuel
- Entrée des caractères à l'aide de la fonction de reconnaissance de l'écriture manuscrite
- Fonction de dictée vocale

Utilisation de la recherche globale

Système multimédia:



- Sélectionnez  Recherche.

ou

- Affichez les notifications (→ page 338).

- Sélectionnez **Rechercher**.
- Entrez votre recherche dans le champ de recherche. Pendant la saisie, le système vous propose les 3 suggestions les plus probables en-dessous du champ de recherche.

Dans la liste à droite, les 2 meilleurs résultats de recherche sont affichés par catégorie.

- Utilisez l'entrée de caractères. Vous pouvez également utiliser la fonction de dictée vocale  pour la recherche.

- **Reprise d'une suggestion** : sélectionnez la suggestion. Les 3 suggestions les plus probables sont proposées.

- Continuez la recherche ou reprenez une des suggestions.

- **Reprise d'un des 2 meilleurs résultats de recherche** : sélectionnez le résultat de recherche. Une action est lancée ou une liste apparaît.

- ▶ Sélectionnez un résultat de recherche ou une action dans la liste.
- ▶ **Affichage de toutes les catégories** : sélectionnez **OK**.
- ▶ **Affichage des résultats de recherche pour une catégorie** : sélectionnez une catégorie.
- ▶ **Affichage des détails** : sélectionnez un résultat de recherche.
- ▶ **Lancement d'une action** : sélectionnez une action.
Après avoir sélectionné une action, la lecture d'un morceau de musique commence ou un itinéraire est calculé jusqu'à une destination, par exemple.

Activation et désactivation du son

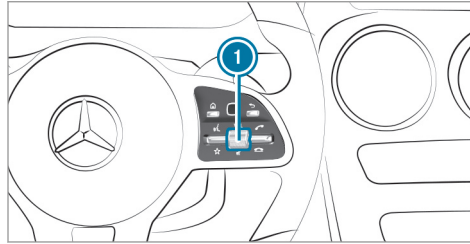

Sur le volant multifonction

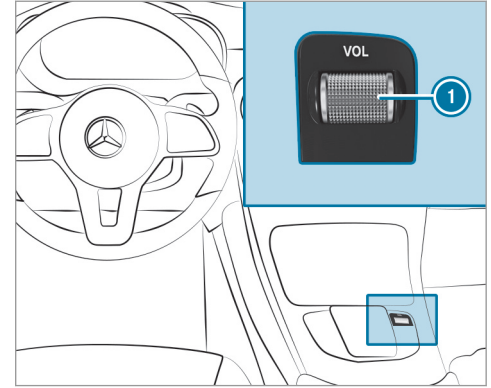

Sur le système multimédia

- ▶ **Désactivation** : appuyez sur le bouton de réglage du volume sonore ①.
Le symbole  apparaît sur la barre d'état de l'écran média.
Les messages d'information routière et de guidage vocal sont diffusés même lorsque le son est désactivé.

- **Activation** : tournez le bouton de réglage du volume sonore ❶ ou changez de source média.

Réglage du volume sonore

Réglage à l'aide de la molette

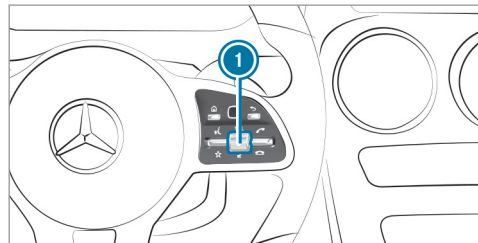

Sur le volant multifonction

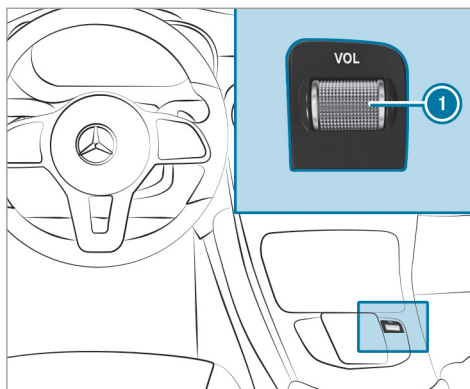

Sur le système multimédia

- Tournez le bouton de réglage du volume sonore ❶.
Le volume sonore de la source radio ou média activée est réglé. Les volumes sonores d'autres sources sonores peuvent être réglés séparément.

Adaptez les volumes sonores dans les situations suivantes:

- pendant la diffusion d'un message d'information routière
 - pendant la diffusion d'un message de guidage vocal
- Le volume sonore de la source média en cours se modifie par rapport au volume sonore des messages de guidage vocal.
- pendant une communication téléphonique
 - lors des manœuvres de stationnement avec l'assistant de stationnement actif

Réglage dans le menu

- Appuyez sur la touche  du pavé tactile ou du Touch-Control.
- Sélectionnez **Réglages**.
- Sélectionnez **Système**.
- Sélectionnez **Audio**.
- Sélectionnez un réglage du volume sonore.
- Réglez le volume sonore.

Entrée des caractères

Utilisation de l'entrée des caractères

⚠ ATTENTION Les systèmes d'information et les appareils de communication risquent de détourner votre attention

L'utilisation de systèmes d'information et d'appareils de communication intégrés au véhicule pendant la marche pourrait détourner votre attention de la circulation. Vous risquez en outre de perdre le contrôle du véhicule.

- ▶ N'utilisez ces appareils que si les conditions de circulation le permettent.
- ▶ Si ce n'est pas le cas, arrêtez-vous en tenant compte des conditions de circulation et procédez à des entrées dans le système uniquement lorsque le véhicule est à l'arrêt.

Lorsque vous utilisez le système multimédia, tenez compte des dispositions légales en vigueur dans le pays dans lequel vous vous trouvez.

Conditions requises

- **Pour la fonction de lecture vocale des caractères manuscrits** : le système multimédia est équipé d'un système de commande vocale.
- La fonction de lecture vocale est disponible pour la langue système sélectionnée.
- La fonction de lecture vocale des caractères manuscrits est activée.

Vous pouvez entrer des caractères par l'intermédiaire des éléments de commande suivants:

- Touch-Control
- Ecran tactile (écran média)
- Pavé tactile

L'entrée des caractères peut être lancée avec un élément de commande et poursuivie avec un autre élément de commande.

▶ Lorsque le clavier est affiché, vous pouvez entrer les caractères sur l'élément de commande en les effleurant puis en appuyant dessus ou en les touchant brièvement (écran tactile).

ou

▶ Tracez les caractères sur le pavé ou l'écran tactile.

L'entrée des caractères à l'aide du pavé tactile est facilitée grâce aux fonctions suivantes:

- La fonction de reconnaissance de l'écriture manuscrite facilite la saisie par des propositions de caractères.
- Lorsque la fonction de lecture vocale des caractères manuscrits est activée, les caractères saisis sont lus.

Exemples d'entrée des caractères:

- Modification du nom d'un favori
- Entrée d'une adresse de destination dans la navigation
- Entrée d'une adresse Web

Entrée de caractères à l'aide du pavé tactile Conditions requises

- Si vous voulez déclencher la lecture des caractères entrés: la fonction de lecture vocale des caractères manuscrits est activée (→ page 320).

344 Système multimédia MBUX

- Certaines fonctions nécessitent une connexion Internet.



Par l'intermédiaire du clavier

- ① Ligne de saisie
- ② Affichage de suggestions pendant la saisie (si disponibles)
- ③ Effacement de l'entrée
- ④ Effacement

- Appuyer ou toucher brièvement permet d'effacer le dernier caractère entré
- Appuyer et maintenir permet d'effacer l'entrée
- ⑤ Reprise de l'entrée
- ⑥ Passage à l'entrée de caractères manuscrits

- ⑦ Saisie d'une espace
- ⑧ Changement de la langue du clavier
- ⑨ Commutation sur les caractères spéciaux
- ⑩ Commutation sur les chiffres et sur les autres caractères spéciaux
- ABC Commutation sur les lettres (niveau 2)

- ⑪ Appuyer ou toucher brièvement permet de commuter entre majuscules et minuscules

Si disponible, le symbole  permet de passer à la saisie vocale.

- ① Lorsque **Clic écran tactile** est activé , il suffit d'appuyer brièvement pour sélectionner un caractère ou une option (→ page 320).
- ▶ Affichez l'entrée des caractères (pour renommer un favori, par exemple) (→ page 336).
- ▶ Effleurez le caractère et appuyez dessus pour le sélectionner.
Le caractère est entré sur la ligne de saisie
- ①. Des suggestions sont affichées sous ②.

Une pression longue active le verrouillage des majuscules

- ▶ **Sélection d'une suggestion** : sélectionnez l'une des suggestions.
- ▶ Poursuivez l'entrée des caractères.
- ▶ **Entrée d'autres caractères** : appuyez longuement sur un caractère.
- ▶ Sélectionnez le caractère souhaité.
- ▶ **Fin de l'entrée de caractères** : appuyez sur la touche .
- ① Les fonctions d'édition disponibles dépendent de la tâche d'édition, de la langue écrite réglée et du niveau des caractères.

- ① La saisie par l'intermédiaire du clavier peut également être effectuée sur le Touch-Control.

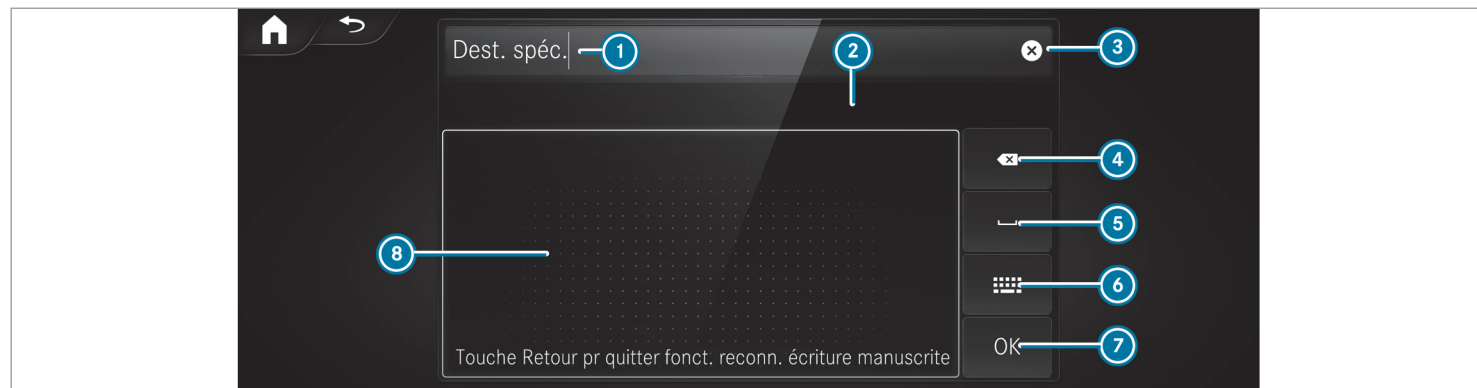

Par l'intermédiaire de la reconnaissance de l'écriture manuscrite

- ① Ligne de saisie
- ② Affichage de suggestions pendant la saisie
- ③ Effacement de l'entrée



Si disponible, le symbole  permet de passer à la saisie vocale.

- ④ Effacement
Appuyer ou toucher brièvement permet d'effacer le dernier caractère entré
Appuyer et maintenir permet d'effacer l'entrée

① Lorsque **Clic écran tactile** est activé , il suffit d'appuyer brièvement pour sélectionner une option (→ page 320).

- ⑤ Insertion d'une espace
- ⑥ Passage à la saisie via le clavier
- ⑦ Reprise de l'entrée
- ⑧ Surface de saisie pour l'écriture de caractères

▶ Affichez l'entrée des caractères (pour renommer un favori, par exemple) (→ page 336).

- ▶ Lorsque le clavier apparaît, sélectionnez .
- ▶ Tracez le caractère sur le pavé tactile à l'aide d'un doigt. Le caractère est entré sur la ligne de saisie . Des suggestions sont affichées sous .
- ▶ **Sélection d'une suggestion** : sélectionnez l'une des suggestions.

- ▶ Poursuivez l'entrée des caractères. Vous pouvez écrire les caractères à côté ou au-dessus les uns des autres.
- ▶ **Fin de l'entrée de caractères** : appuyez sur la touche .

Entrée de caractères à l'aide de l'écran tactile



Conditions requises

- Si vous voulez déclencher la lecture des caractères entrés: la fonction de lecture vocale des caractères manuscrits est activée (→ page 320).
- Certaines fonctions nécessitent une connexion Internet.





- ① Par l'intermédiaire du clavier
- ② Ligne de saisie
- ③ Affichage de suggestions pendant la saisie (si disponibles)
- ④ Effacement de l'entrée
- ⑤ Effacement
Toucher brièvement permet d'effacer le dernier caractère entré
- ⑥ Appuyer et maintenir permet d'effacer l'entrée
- ⑦ Reprise de l'entrée
- ⑧ Passage à l'entrée de caractères manuscrits
- ⑨ Saisie d'une espace
- ⑩ Changement de la langue du clavier
- ⑪ Commutation sur les caractères spéciaux
- ⑫ Commutation sur les chiffres et sur les autres caractères spéciaux
ABC Commutation sur les lettres (niveau 2)
- ⑬ Appuyer ou toucher brièvement permet de commuter entre majuscules et minuscules
Une pression longue active le verrouillage des majuscules

Si disponible, le symbole  permet de passer à la saisie vocale.

- ▶ Affichez l'entrée des caractères (pour renommer un favori, par exemple) (→ page 336). Le clavier s'affiche.
- ▶ Appuyez sur un caractère. Le caractère est entré sur la ligne de saisie . Des suggestions sont affichées sous .

▶ **Sélection d'une suggestion** : sélectionnez l'une des suggestions.

- ▶ Si d'autres suggestions sont disponibles, vous pouvez les afficher en appuyant sur  ou .
- ▶ Poursuivez l'entrée des caractères.

▶ **Entrée d'autres caractères** : appuyez longuement sur un caractère.

▶ Sélectionnez le caractère souhaité.

▶ **Fin de l'entrée de caractères** : appuyez sur la touche .

 Les fonctions d'édition disponibles dépendent de la tâche d'édition, de la langue écrite réglée et du niveau des caractères.

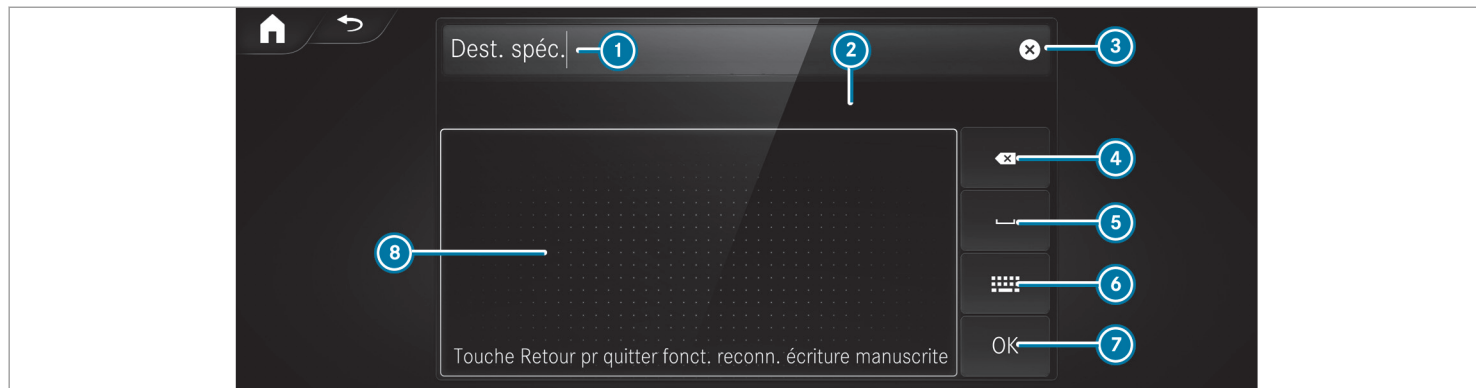

Par l'intermédiaire de la reconnaissance de l'écriture manuscrite

- ① Ligne de saisie
- ② Affichage de suggestions pendant la saisie
- ③ Effacement de l'entrée



Si disponible, le symbole  permet de passer à la saisie vocale.

- ④ Effacement
Toucher brièvement permet d'effacer le dernier caractère entré
Appuyer et maintenir permet d'effacer l'entrée

▶ Affichez l'entrée des caractères (pour renommer un favori, par exemple) (→ page 336).

- ⑤ Insertion d'une espace
- ⑥ Passage à la saisie via le clavier
- ⑦ Reprise de l'entrée
- ⑧ Surface de saisie pour l'écriture de caractères

▶ Lorsque le clavier apparaît, sélectionnez .

- ▶ Tracez le caractère sur l'écran tactile à l'aide d'un doigt.
Le caractère est entré sur la ligne de saisie ①. Des suggestions sont affichées sous ②.
- ▶ **Sélection d'une suggestion** : sélectionnez l'une des suggestions.
- ▶ Si d'autres suggestions sont disponibles, vous pouvez les afficher en appuyant sur  ou .
- ▶ Poursuivez l'entrée des caractères. Vous pouvez écrire les caractères à côté ou au-dessus les uns des autres.
- ▶ **Fin de l'entrée de caractères** : appuyez sur la touche .

Réglage du clavier pour l'entrée des caractères

Système multimédia:

- ↳ Réglages ▶ Système ▶ Commande
- ▶ Claviers et écriture manuscrite
- ▶ Confirmez **Sélectionner les claviers**.
Sélectionnez la langue du clavier dans la liste.

Réglages système

Ecran

Configuration des réglages de l'écran

Système multimédia:

- ↳  ▶ Réglages ▶ Système
- ▶ Design et affichage

Réglage du style

- ▶ Sélectionnez **Design**.
- ▶ Sélectionnez **Classique**, **Sportif** ou **Progressif**.
L'affichage du système multimédia change en fonction du design sélectionné. Lorsque vous rétablissez les réglages d'usine, le design est réglé sur **Classique**.
- ▶ **Adaptation de l'éclairage d'ambiance au design** : sélectionnez **Adaptation de l'éclairage d'ambiance**.
Grâce à cette fonction, l'éclairage d'ambiance s'adapte au design que vous avez sélectionné pour l'écran.

Réglage de la luminosité de l'écran

- ▶ Sélectionnez **Luminosité du visuel**.

- ▶ Sélectionnez la valeur de luminosité.

Activation et désactivation de l'écran

- ▶ **Désactivation** : sélectionnez **Eteindre visuel**.
- ▶ **Activation** : appuyez sur une touche, par exemple **TEL**.

Sélection du design de l'écran

- ▶ Sélectionnez **Réglage jour/nuit**.
- ▶ Sélectionnez **Automatique**, **Réglage jour** ou **Réglage nuit**.

Activation et désactivation de l'affichage de la température

- ▶ Sélectionnez **Affichage de la température**.
- ▶ Sélectionnez **Temp. extérieure** ou **Temp. liq. refroid.**.
La température sélectionnée s'affiche sur le combiné d'instruments.

Heure et date

Réglage automatique de l'heure et de la date

Système multimédia:

→  » Réglages » Système

» Heure/Date

▶ Désactivez **Réglage manuel de l'heure**.
Le réglage de l'heure et de la date s'effectue automatiquement en fonction du fuseau horaire et de l'option d'heure d'été sélectionnés.

- ⓘ L'heure correcte est nécessaire pour les fonctions suivantes:
- Guidage en temps réel (avec informations routières)
 - Calcul de l'heure d'arrivée probable

Réglage du fuseau horaire

Conditions requises

- **Pour le réglage manuel du fuseau horaire** : **Réglage automatique du fuseau horaire** est désactivé.

Système multimédia:

→  » Réglages » Système

» Heure/Date

Réglage manuel du fuseau horaire

- ▶ Sélectionnez **Fuseau horaire**.
La liste des pays est affichée.
- ⓘ Si plusieurs fuseaux horaires sont disponibles dans un pays, ils s'affichent après la sélection du pays.

▶ Sélectionnez un pays et, si nécessaire, un fuseau horaire.
Le fuseau horaire réglé est indiqué après **Fuseau horaire**.

Réglage automatique du fuseau horaire

▶ Activez **Réglage automatique du fuseau horaire**.

Réglage du format de l'heure et de la date

Système multimédia:

→  » Réglages » Système

» Heure/Date » Régler le format

▶ Réglez le format de la date et de l'heure •.

Réglage manuel de l'heure et de la date

Conditions requises

- La fonction **Réglage manuel de l'heure** est activée.
- **Pour le réglage manuel de la date** : aucun GPS n'est installé dans le véhicule.

Système multimédia:

→  » Réglages » Système

» Heure/Date

Réglage de l'heure (sans fuseau horaire)

- ▶ Sélectionnez **Régler l'heure**.
- ▶ Réglez l'heure.

Réglage de l'heure (avec fuseau horaire)

▶ Sélectionnez **Régler l'heure**.

Lorsqu'un fuseau horaire est réglé, le réglage de l'heure s'effectue automatiquement en fonction du fuseau horaire. L'heure peut être ajustée de plus ou moins 60 minutes maximum.

▶ Adaptez l'heure à l'aide du curseur.

Réglage de la date

- ▶ Sélectionnez [Réglage la date](#).
- ▶ Réglez la date.
- ⓘ Pour les véhicules équipés du GPS, aucune date ne peut être réglée même si le réglage manuel de l'heure est activé. La date est réglée automatiquement en fonction du fuseau horaire sélectionné.

Connectivité

Activation et désactivation de la transmission de la position du véhicule

Système multimédia:

→  ▶ [Réglages](#) ▶ [Système](#)
▶ [Wi-Fi & Bluetooth](#)

- ▶ Sélectionnez [Transmettre la position du véhicule](#).
- ▶ Activez ou désactivez la fonction.

Bluetooth®

Informations sur Bluetooth®

Bluetooth® est une technique de transmission sans fil des données sur de courtes distances jusqu'à 32,8 ft (10 m) environ.

La fonction Bluetooth® vous permet par exemple de raccorder votre téléphone portable au système multimédia et d'utiliser les fonctions suivantes:

- Dispositif mains libres avec accès aux options suivantes:
 - Contacts (→ page 413)
 - Listes d'appels (→ page 417)
- Connexion Internet (→ page 434)
- Ecoute de musique via Bluetooth® Audio (→ page 446)
- Transfert des cartes de visite (vCards) vers le véhicule

Bluetooth® est une marque déposée de la Bluetooth Special Interest Group (SIG) Inc.

- ⓘ La connexion Internet via Bluetooth® n'est pas disponible dans tous les pays.

Activation et désactivation de Bluetooth®

Système multimédia:

→  ▶ [Réglages](#) ▶ [Système](#)
▶ [Wi-Fi & Bluetooth](#)

- ▶ Activez ou désactivez [Bluetooth](#).

Wi-Fi

Vue d'ensemble de la connexion Wi-Fi

Vous pouvez utiliser le Wi-Fi pour établir une connexion avec un réseau Wi-Fi et accéder à Internet ou à d'autres appareils réseau.

Vous disposez des fonctions suivantes:

- Wi-Fi
 - La connexion Wi-Fi est établie avec un appareil compatible Wi-Fi (le téléphone portable du client ou une PC tablette, par exemple).
- Système multimédia comme point d'accès Wi-Fi
 - Il permet par exemple de connecter une PC tablette ou un ordinateur portable. L'appareil

connecté peut utiliser le service d'échange de données du véhicule. 3 appareils maximum peuvent être connectés simultanément au point d'accès.

- ❶ L'utilisation du service d'échange de données du véhicule par un appareil externe n'est pas disponible dans tous les pays.

Vous pouvez utiliser les méthodes suivantes pour l'établissement de la connexion:

- Code PIN WPS
La connexion à un réseau Wi-Fi sécurisé se fait via un code PIN.
- Code PBC WPS
La connexion à un réseau Wi-Fi sécurisé se fait par actionnement du bouton-poussoir.
- Clé de sécurité
La connexion à un réseau Wi-Fi sécurisé se fait via une clé de sécurité.

Réglage Wi-Fi

Conditions requises

- **Pour la connexion Wi-Fi entre le système multimédia et de nouveaux appareils :**

aucun module de communication n'est monté.

- L'appareil à raccorder prend en charge un des 3 types de connexion décrits.

Système multimédia:

➔  ➔ Réglages ➔ Système
➔ Wi-Fi & Bluetooth

Activation et désactivation du Wi-Fi

- ▶ Sélectionnez **Wi-Fi**.
Lorsque le Wi-Fi est activé, vous pouvez connecter le système multimédia à des points d'accès externes. Lorsque le Wi-Fi est désactivé, la communication avec tous les appareils par l'intermédiaire du Wi-Fi est interrompue. Il n'est pas non plus possible d'établir une connexion avec le module de communication. Certaines fonctions telles que le guidage dynamique avec Live Traffic Information ne sont alors pas disponibles.

Raccordement du système multimédia à un nouvel appareil par l'intermédiaire du Wi-Fi

Lorsqu'aucun module de communication n'est monté, cette fonction est disponible.

Le type d'établissement de la connexion doit être sélectionné sur le système multimédia et sur l'appareil à raccorder.

- ❶ Le déroulement de la connexion peut varier en fonction de l'appareil. Suivez les instructions affichées sur l'écran. Vous trouverez de plus amples informations dans la notice d'utilisation du fabricant.

- ▶ Sélectionnez **Paramètres Internet**.
- ▶ Sélectionnez **Connecter via Wi-Fi**.
- ▶ Sélectionnez **Ajouter un point d'accès**.

Etablissement de la connexion via une clé de sécurité

- ▶ Sélectionnez les options  du réseau Wi-Fi souhaité.
- ▶ Sélectionnez **Connecter via clé de sécurité**.
- ▶ Sur l'appareil à raccorder, affichez la clé de sécurité (voir la notice d'utilisation du fabricant).
- ▶ Entrez cette clé de sécurité dans le système multimédia.
- ▶ Confirmez votre saisie avec **ok**.

- ❗ Le mode de connexion via une clé de sécurité est supporté par tous les appareils.

Etablissement de la connexion via le code PIN WPS

- ▶ Sélectionnez les options  du réseau Wi-Fi souhaité.
- ▶ Sélectionnez **Connecter via entrée code PIN WPS**.
Le système multimédia génère un code PIN à 8 chiffres.
- ▶ Entrez ce code PIN sur l'appareil à raccorder.
- ▶ Confirmez votre saisie.

Etablissement de la connexion sur pression d'une touche

- ▶ Sélectionnez les options  du réseau Wi-Fi souhaité.
- ▶ Sélectionnez **Connecter via WPS PBC**.
- ▶ Sur l'appareil à raccorder, sélectionnez «Connecter via WPS PBC» dans les options (voir la notice d'utilisation du fabricant).
- ▶ Appuyez sur la touche WPS sur l'appareil à raccorder.

- ▶ Sélectionnez **Continuer** sur le système multimédia.

Activation de la connexion automatique

- ▶ Sélectionnez **Connecter via Wi-Fi**.
- ▶ Sélectionnez les options  du réseau Wi-Fi souhaité.
- ▶ Activez **Connexion Internet permanente**.

Connexion à un réseau Wi-Fi connu

- ▶ Sélectionnez **Connecter via Wi-Fi**.
- ▶ Sélectionnez un réseau Wi-Fi.
La connexion est de nouveau établie.

Création d'un point d'accès Wi-Fi

Système multimédia:

- ➔  ➔ **Réglages** ➔ **Système**
➔ **Wi-Fi & Bluetooth**

Configuration du système multimédia comme point d'accès Wi-Fi

Le type d'établissement de la connexion dépend de l'appareil à raccorder. La fonction doit être supportée par le système multimédia et par l'appareil à raccorder. Le type d'établissement

de la connexion doit être sélectionné sur le système multimédia et sur l'appareil à raccorder.

- ▶ Sélectionnez **Point d'accès du véhicule**.
- ▶ Sélectionnez **Connecter l'appareil au point d'accès véhicule**.

Etablissement de la connexion via la génération d'un code PIN WPS

- ▶ Sélectionnez **Connecter via génération code PIN WPS**.
- ▶ Entrez le code PIN qui apparaît sur l'écran média dans l'appareil à raccorder et confirmez.

Etablissement de la connexion via l'entrée d'un code PIN WPS

- ▶ Sélectionnez **Connecter via entrée code PIN WPS**.
- ▶ Entrez le code PIN qui apparaît sur l'écran de l'appareil externe dans le système multimédia.

Etablissement de la connexion sur pression d'une touche

- ▶ Sélectionnez [Connecter via WPS PBC](#).
- ▶ Appuyez sur le bouton-poussoir de l'appareil à raccorder (voir la notice d'utilisation du fabricant).
- ▶ Sélectionnez [Continuer](#).

Etablissement de la connexion via une clé de sécurité

- ▶ Sélectionnez [Connecter l'appareil au point d'accès véhicule](#).
Une clé de sécurité apparaît.
- ▶ Sélectionnez le véhicule sur l'appareil à raccorder. Le véhicule apparaît avec le nom de réseau **MB HOTSPOT XXXXX**.
- ▶ Entrez la clé de sécurité qui apparaît sur l'écran média dans l'appareil à raccorder.
- ▶ Confirmez votre saisie.

Etablissement de la connexion via NFC

- ▶ Sélectionnez [Connecter via NFC](#).

- ▶ Activez NFC sur l'appareil portable (voir la notice d'utilisation du fabricant).
- ▶ Amenez l'appareil portable dans la zone NFC du véhicule .
- ▶ Sélectionnez [Terminer](#).
L'appareil portable est à présent connecté via NFC avec le point d'accès du système multimédia.

Génération d'une nouvelle clé de sécurité

- ▶ Sélectionnez [Point d'accès du véhicule](#).
- ▶ Sélectionnez [Générer une clé de sécurité](#).
A l'avenir, toute connexion sera établie avec la nouvelle clé de sécurité générée.
- ▶ **Mémorisation de la clé de sécurité** : sélectionnez [Enregistrer](#).
Lorsqu'une nouvelle clé de sécurité est mémorisée, toutes les connexions existantes Wi-Fi sont désactivées. Lorsque les connexions Wi-Fi sont de nouveau établies, la nouvelle clé de sécurité doit être entrée.

Activation et désactivation de la sécurité enfants

Système multimédia:

↳ [Système](#) ▶ [Sécurité enfants](#)

Blocage d'un appareil externe

- ▶ Sélectionnez un appareil externe.
- ▶ Sélectionnez [Bloquer](#).
L'appareil connecté via l'application MBUX Touch est bloqué ou débloqué.

Langue système

Remarques relatives à la langue système

Cette fonction vous permet de déterminer la langue dans laquelle seront affichés les messages dans les menus et seront énoncés les guidages vocaux. La sélection de la langue influe sur la possibilité d'entrée de caractères. Les guidages vocaux sont énoncés uniquement dans les langues qui sont prises en charge. Si une langue n'est pas prise en charge, le guidage vocal est énoncé en anglais.

Réglage de la langue système

Système multimédia:

→  » Réglages » Système
» Langue

► Réglez la langue.

- ⓘ Si vous utilisez des cartes arabes, vous pouvez également afficher les informations sous forme de texte en caractères arabes sur la carte de navigation. Pour ce faire, sélectionnez العربية dans la liste des langues. Le guidage vocal est alors également énoncé en arabe.

Réglage de l'unité pour la distance

Système multimédia:

→  » Réglages » Système
» Unités mesure

- Sélectionnez **km** ou **mi**.
► Pour un affichage sur l'écran multifonction de l'écran pour les instruments, activez **Tachymètre additionnel**.

Importation des données et exportation des données

Fonction d'importation et d'exportation des données

Les fonctions suivantes peuvent apparaître:

- Transfert de données personnelles d'un système (véhicule) à un autre (véhicule)
- Création d'une copie de sauvegarde de vos données personnelles et réimportation
- Protection de vos données personnelles par l'intermédiaire d'un code PIN afin d'éviter qu'elles ne soient exportées contre votre gré

- ⓘ Notez que le système de fichiers NTFS n'est pas pris en charge. Il est recommandé d'utiliser le système de fichiers FAT32.

Importation et exportation de données

- !** **REMARQUE** Perte des données en cas de retrait prématuré
- Ne retirez pas le support de données pendant l'exportation de données.

Mercedes-Benz décline toute responsabilité en cas de pertes de données.

Conditions requises

- Le véhicule est à l'arrêt.
- Le contact est mis.
- Un appareil USB est raccordé.

Système multimédia:

→  » Réglages » Système
» Sauvegarde syst.

- Sélectionnez **Importer des données** ou **Exporter des données**.

Importation

- Sélectionnez un support de données. Un message vous demande si vous souhaitez réellement remplacer les données actuelles. Lorsque les données proviennent d'un autre véhicule, elles seront détectées lors du chargement.
- Confirmez la demande.

Les fichiers sont importés. Lorsque les données ont été importées, le système multimédia redémarre.

- Après l'importation, il se peut qu'il y ait une modification des réglages actuels du véhicule.

Exportation

Lorsque la protection par code PIN est activée, une demande de code PIN apparaît.

- Entrez le code PIN à 4 chiffres.
- Sélectionnez un support de données. Un message vous demande si vous voulez vraiment effectuer l'exportation.
- Confirmez la demande. Les données sont exportées. L'exportation des données peut durer quelques minutes.
- Une fois exportées, les données sont sauvegardées sur le support de données, dans le dossier «MyMercedesBackup».

Activation et désactivation de la protection par code PIN

Conditions requises

- **Pour le déblocage du code PIN** : une connexion Internet est établie.
- Un compte Mercedes me est disponible sous <http://www.mercedes.me>.
- Un profil utilisateur individuel est activé (→ page 330).

Système multimédia:

-  ➤ Réglages ➤ Système ➤ Protect. par PIN

Définition du code PIN

- Sélectionnez **Définir code PIN**.
- Entrez un code PIN à 4 chiffres.
- Entrez de nouveau le code PIN à 4 chiffres. Lorsque les 2 codes PIN correspondent, la protection par code PIN est active.

Modification du code PIN

- Sélectionnez **Modifier les réglages**.
- Entrez le code PIN actuel.
- Sélectionnez **Modifier code PIN**.
- Définissez un nouveau code PIN.

Activation de la protection par code PIN pour l'exportation des données

- Sélectionnez **Protection données contre exportation**. Activez ou désactivez la fonction.

Déblocage du code PIN via le portail Mercedes me

Si vous avez entré 3 fois de suite un code PIN erroné, votre code PIN est bloqué. Vous pouvez vous faire attribuer un mot de passe unique via le portail en ligne Mercedes me connect, qui vous permet de réinitialiser la protection par code PIN.

- Sélectionnez **Débloquer code PIN**.
- Entrez le mot de passe unique. La protection par code PIN est réinitialisée et vous pouvez définir un nouveau code PIN.

Mise à jour logicielle

Informations sur la mise à jour logicielle

Une mise à jour logicielle comporte 3 étapes:

- Téléchargement ou copie des données nécessaires à l'installation
- Installation de la mise à jour
- Activation de la mise à jour par un redémarrage du système

Lorsqu'une mise à jour est disponible, le système multimédia affiche un message correspondant.

Vous pouvez effectuer différentes mises à jour en fonction de la source:

Mises à jour logicielles

Source de la mise à jour	Type de mise à jour
Internet	Cartes de navigation, mises à jour du système, notice d'utilisation numérique
Support de données externe, par exemple une clé USB	Cartes de navigation

- ⓘ L'installation peut prendre plusieurs minutes et une interruption n'est pas possible. Si vous n'installez pas les mises à jour logicielles, votre véhicule n'est pas à jour. Pendant l'installation, différentes fonctions ou certains éléments de commande ne sont pas disponibles ou seulement de manière limitée.

Avantages de la mise à jour logicielle

Grâce à la mise à jour logicielle, votre véhicule est toujours à jour.

Afin d'améliorer la qualité de nos services, vous recevrez à l'avenir des mises à jour pour votre système multimédia, les services de Mercedes me connect et le module de communication de votre véhicule. Ces dernières vous sont envoyées tout simplement par l'intermédiaire du réseau de téléphonie mobile de votre véhicule et sont, dans la plupart des cas, exécutées automatiquement. Sur le portail Mercedes me, vous pouvez suivre à tout moment le statut de vos mises à jour et vous informer sur les nouveautés éventuelles.

Aperçu de vos avantages:

- Réception aisée des mises à jour logicielles via le réseau de téléphonie mobile
- Amélioration de la qualité et de la disponibilité à long terme des services de Mercedes me connect
- Actualisation permanente de votre système multimédia et du module de communication

Pour de plus amples informations sur les mises à jour logicielles, consultez le <http://me.mercedes-benz.com>.

Exécution de la mise à jour logicielle

Conditions requises

- **Pour des mises à jour en ligne** : une connexion Internet est établie (→ page 434).
- **Pour la mise à jour en ligne automatique** : votre véhicule dispose d'un module de communication fixe.

Système multimédia:

-  ► Réglages ► Système
- Mise à jour logicielle

Automatique

- Activez **Mise à jour en ligne automatique**. Les mises à jour sont automatiquement téléchargées et installées.
Le statut de l'état actuel des mises à jour s'affiche.

Manuelle

- Désactivez **Mise à jour en ligne automatique**.
- Sélectionnez une mise à jour dans la liste et lancez-la.

Activation de la mise à jour logicielle

- Redémarrez le système.
Les modifications apportées par la mise à jour logicielle prennent effet.

Fonctionnement des mises à jour importantes du système

Pour la sécurité des données de votre système multimédia, des mises à jour importantes du système peuvent s'avérer nécessaires. Veuillez installer celles-ci, faute de quoi la sécurité de votre système multimédia ne peut plus être garantie.

- ⓘ Lorsque la mise à jour logicielle automatique est activée, les mises à jour du système sont automatiquement téléchargées (→ page 360).

Dès qu'une mise à jour est disponible au téléchargement, un message correspondant s'affiche sur l'écran média.

Vous disposez des possibilités de sélection suivantes:

- **Accepter et installer**

La mise à jour est téléchargée en arrière-plan.

- **Informations**

Des informations sur la mise à jour du système non encore installée sont affichées.

- **Plus tard**

Vous pouvez télécharger ultérieurement la mise à jour manuellement (→ page 360).

Mises à jour en profondeur du système

Les mises à jour en profondeur du système accèdent aux réglages du système et du véhicule et sont, pour cela, uniquement possibles lorsque le véhicule est à l'arrêt et que le contact est coupé.

Lorsque le téléchargement d'une mise à jour en profondeur du système est terminé et que la mise à jour est prête à être installée, le système vous en informe, par exemple après une coupure et remise du contact.

- ⓘ Arrêtez le véhicule à un endroit approprié à l'écart de la circulation avant de lancer l'installation.

Conditions requises pour l'installation:

- Le contact est coupé.
- Vous avez lu et accepté les indications et avertissements.
- Le frein de stationnement électrique est serré.

Si toutes les conditions sont réunies, la mise à jour est installée. Pendant l'installation de la mise à jour, le système multimédia ne peut pas être utilisé et les fonctions du véhicule sont limitées.

Si des erreurs se produisent pendant l'installation, le système tente automatiquement de restaurer la version antérieure. Lorsque la restauration de la version antérieure s'avère impossible, un symbole apparaît sur l'écran média. Rendez-vous dans un atelier qualifié pour résoudre le problème.

Réinitialisation du système multimédia (fonction de remise à zéro)

Système multimédia:

 >> Réglages >> Système
>> Réinitialiser

Les données personnelles sont effacées, par exemple:

- Mémoire des stations
- Téléphones portables raccordés
- Profils utilisateur individuels

 Lorsque vous rétablissez les réglages d'usine, le profil d'invité est réinitialisé.

Un nouveau message vous demande si l'appareil doit vraiment être remis à zéro.

- ▶ Sélectionnez **Oui**.
Le système multimédia est remis dans l'état dans lequel il se trouvait à la livraison. Si vous avez défini un code PIN pour votre système, celui-ci est également réinitialisé.

Navigation

Activation de la navigation

Système multimédia:

 >> Navigation

- ▶ Egalement: appuyez sur la touche . La carte apparaît. La position actuelle du véhicule est affichée. Le menu Navigation apparaît.

Lorsqu'un guidage est activé, le menu Navigation est masqué.

Affichage ou masquage du menu Navigation

 >> Navigation

Lorsqu'aucun guidage n'est activé, la carte apparaît. Le menu Navigation est affiché.

Lorsqu'un guidage est activé, le menu Navigation est masqué.

- ▶ **Affichage** : appuyez sur l'écran tactile.

ou

- ▶ Appuyez sur le Touch-Control ou sur le pavé tactile.

- **Masquage** : le menu Navigation est automatiquement masqué.

Vue d'ensemble de la navigation

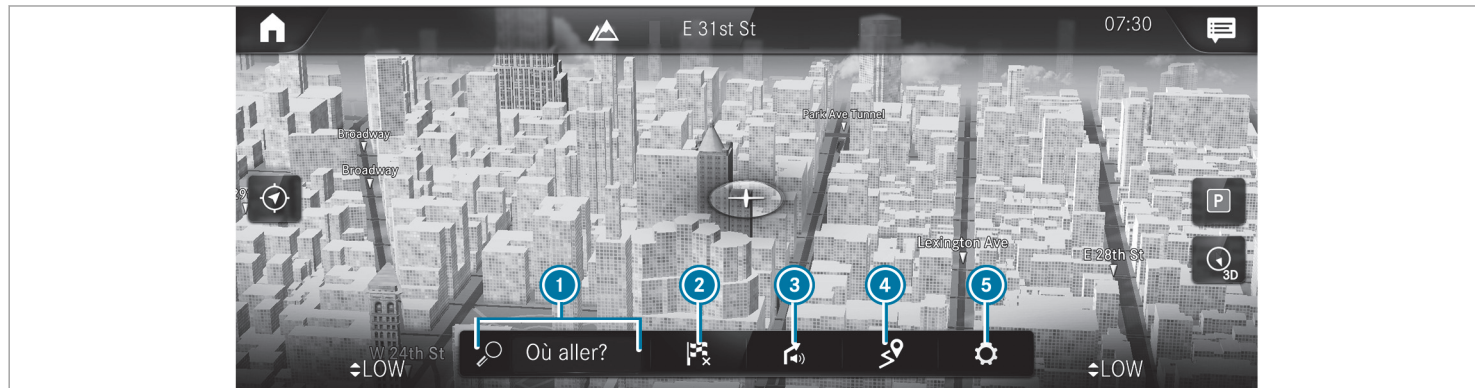

Carte digitale avec menu Navigation (exemple)

- ① Entrée d'une destination spéciale ou d'une adresse et autres possibilités d'entrée de destination
- ② Interruption du guidage (si un guidage est activé)

- ③ Répétition du guidage vocal et activation et désactivation du guidage vocal
- ④ Affichage du menu **SUR LA ROUTE**
 - Affichage de **Aperçu de l'itinéraire**
 - Sélection de **Autres itinéraires**
 - **Signaler un événement** (Car-to-x)
 - Affichage du menu **TRAFIC**
- ⓘ Les options ne sont pas disponibles dans tous les pays.
- ⓘ Vous pouvez entrer des adresses de 3 mots dans la recherche en ligne (→ page 370). Cette option n'est pas disponible dans tous les pays.

- ◇ Affichage de **Infos trafic**
- ◇ Affichage de **Messages régionaux**
- ◇ Affichage de **Infos abonnement Live Traffic**
 - Affichage de **Détail de l'itinéraire**
 - Affichage du menu **POSITION**
- ◇ **Enregistrer la position**

Entrée des destinations

Remarques relatives à l'entrée de destinations

⚠ ATTENTION La manipulation d'appareils de communication intégrés au véhicule pendant la marche détourne votre attention de la circulation.

L'utilisation d'appareils de communication intégrés au véhicule pendant la marche détourne votre attention de la circulation. Vous risquez en outre de perdre le contrôle du véhicule.

- ▶ N'utilisez ces appareils que si les conditions de circulation le permettent.

- ◇ Affichage de **Boussole**
- ⑤ Accès rapides et réglages
 - Affichage de **Trafic**
 - Affichage de **Parking**
 - Affichage de **Informations autoroutes**
 - Utilisation des options relatives à **Vue**, **Messages** et **Itinéraire** via **Avancé**

▶ Si ce n'est pas le cas, arrêtez-vous en tenant compte des conditions de circulation et procédez à des entrées dans le système uniquement lorsque le véhicule est à l'arrêt.

Lorsque vous utilisez le système multimédia, tenez compte des dispositions légales en vigueur dans le pays dans lequel vous vous trouvez.

Entrée d'une destination spéciale ou d'une adresse

⚠ ATTENTION Les systèmes d'information et les appareils de communication risquent de détourner votre attention

L'utilisation de systèmes d'information et d'appareils de communication intégrés au véhicule pendant la marche pourrait détourner votre attention de la circulation. Vous risquez en outre de perdre le contrôle du véhicule.

- ▶ N'utilisez ces appareils que si les conditions de circulation le permettent.
- ▶ Si ce n'est pas le cas, arrêtez-vous en tenant compte des conditions de circulation et procédez à des entrées dans le système uniquement lorsque le véhicule est à l'arrêt.

Lorsque vous utilisez le système multimédia, tenez compte des dispositions légales en vigueur dans le pays dans lequel vous vous trouvez.

Conditions requises

- **Pour la recherche en ligne :** Mercedes me connect est disponible.
- Vous avez créé un compte utilisateur sur le portail Mercedes me.
- Le véhicule a été activé pour l'utilisation de Mercedes me connect et vous avez accepté les conditions d'utilisation du service.
Pour de plus amples informations, consultez le <http://www.mercedes.me>.
- Le service est disponible.
- Le service a été activé dans un point de service Mercedes-Benz.

Système multimédia:



 Navigation
 
 Où aller?



Recherche en local par l'intermédiaire du clavier

Pour la recherche en local, l'entrée des destinations utilise la base de données enregistrée dans le système multimédia.

L'Etat ou la province dans lequel/laquelle le véhicule se trouve est réglé(e) ①.

► Entrez la destination spéciale ou l'adresse dans la ligne de saisie ② par l'intermédiaire

du clavier (illustration) ou de la fonction de reconnaissance de l'écriture manuscrite ⑥.

Vous pouvez effectuer la saisie dans n'importe quel ordre.
Pendant la saisie de la destination, le système multimédia fait des propositions sous ③. La sélection d'une destination se fait dans la liste ③ ou avec ⑤ .

Vous pouvez, par exemple, effectuer les entrées suivantes:

- Ville, rue, numéro de rue
- Rue, ville
- Code postal (CP)
- Nom de la destination spéciale
- Catégorie de la destination spéciale, par exemple **Station-service**
- Ville, nom de la destination spéciale
- Numéro de téléphone, si disponible pour la destination spéciale
- Nom du contact

▶ Vous pouvez également utiliser la saisie vocale ⑧.

▶ **Commutation sur la fonction de reconnaissance de l'écriture manuscrite** : sélectionnez ⑥.

▶ Tracez le caractère sur le pavé tactile. Vous pouvez écrire les caractères à côté ou au-dessus les uns des autres (→ page 343).

▶ **Retour à la saisie par l'intermédiaire du clavier** : sélectionnez .

ou

▶ Appuyez sur le pavé tactile.

▶ **Effacement de l'entrée** : sélectionnez ④. Les caractères sont effacés un à un.

ou

▶ Lorsque vous avez entré des caractères sous ②, sélectionnez à côté de la ligne de saisie.

L'entrée est complètement effacée.

▶ **Commutation sur les majuscules ou les minuscules** : sélectionnez ⑪.

▶ **Commutation sur les chiffres, les caractères spéciaux et les symboles** : sélectionnez ⑩.

123 passe à ABC.

L'affichage ⑪ passe à #+=.

▶ Sélectionnez ⑪ et commutez sur les autres caractères spéciaux.

▶ **Insertion d'une espace** : sélectionnez ⑦.

▶ **Réglage de la langue écrite** : sélectionnez ⑨.

▶ Sélectionnez la langue écrite.

ⓘ Cette fonction peut s'avérer utile pour les pays dans lesquels plusieurs jeux de caractères sont pris en charge. Par exemple la Russie, qui possède des caractères cyrilliques et latins.

▶ **Modification du pays** : sélectionnez le code de l'Etat ou de la province ①.

▶ Sélectionnez l'Etat dans ①.

▶ Entrez le code du pays, par exemple **CA** pour le Canada.

La liste est filtrée.

▶ Sélectionnez le pays dans la liste ③. Vous pouvez entrer la destination.

- ▶ **Modification de l'Etat ou de la province :** sélectionnez l'Etat ou la province dans la liste ③.
- ▶ **Reprise de la destination :** sélectionnez la destination dans la liste ③.
- ▶ Si la destination n'est pas univoque, sélectionnez la destination dans la liste. L'adresse de destination s'affiche. L'itinéraire peut être calculé.

Utilisation de la recherche en ligne

- ① Conditions requises: l'écran média affiche une connexion Internet avec un symbole de flèche double sur la barre d'état.

La recherche en ligne n'est pas disponible dans tous les pays.

L'entrée des destinations utilise des services cartographiques en ligne. Si la recherche en local ne trouve pas de destination qui convient ou si vous changez de pays, la recherche en ligne est disponible.

Vous pouvez entrer une adresse, une destination spéciale ou une adresse de 3 mots comme destination.



- ① Entrée d'une adresse de 3 mots (→ page 370)
 - ▶ Sélectionnez le code du pays ①.
 - ▶ Sélectionnez l'opérateur pour les services en ligne dans la liste des pays.
- ou
- ▶ Si la recherche en local ne trouve aucun résultat, entrez la destination dans la ligne de saisie. Vous pouvez effectuer la saisie dans n'importe quel ordre, par exemple rue et ville. Utilisez les fonctions décrites pour la recherche en local. Les résultats de la recherche apparaissent.
 - ▶ Sélectionnez la destination dans la liste. La vue détaillée de l'itinéraire est affichée.

Sélection des dernières destinations Conditions requises

- Les dernières destinations sont enregistrées.
- **Pour les suggestions de destination :** vous avez créé un profil (→ page 329).
- L'option **Collecter les données de trajet** est activée (→ page 334).

- Le système multimédia a déjà collecté suffisamment de données pour pouvoir afficher des suggestions de destination.

Système multimédia:

➔  ➔ **Navigation** ➔  **Où aller?**
➔ **DERNIERES DEST.**

Vous pouvez sélectionner les entrées suivantes parmi les dernières destinations:

- Suggestions de destination (→ page 388)
- Destinations
- Itinéraires
- ▶ Sélectionnez une destination ou un itinéraire. L'adresse de destination s'affiche. L'itinéraire peut être calculé.
- ① Vous pouvez mémoriser une dernière destination ou une suggestion de destination en tant que favori (→ page 388). Par l'intermédiaire des favoris, vous accédez rapidement aux destinations (→ page 371).

Sélection d'une destination spéciale Conditions requises

- **Pour l'utilisation de destinations spéciales personnelles** : un appareil USB est raccordé au système multimédia.
- L'appareil USB contient des destinations spéciales personnelles enregistrées au format GPS Exchange (.gpx) dans le dossier «PI personnels».

Système multimédia:

  **Navigation**  **Où aller?**
DEST. SPECIALES

Recherche à partir des catégories (aucun guidage)

- ▶ Sélectionnez la catégorie.

ou

- ▶ Sélectionnez **Toutes les catégories**.
- ▶ Sélectionnez la catégorie et la sous-catégorie (si disponible).
La recherche s'effectue dans les environs de la position actuelle du véhicule. Les résultats de la recherche sont classés par ordre croissant d'éloignement.

Les destinations spéciales contiennent les informations suivantes:

- Direction à vol d'oiseau de la destination spéciale (flèche)
- Nom de la destination spéciale
- Distance à vol d'oiseau de la destination spéciale

- ▶ **Filtrage par catégorie ou dans les résultats de recherche** : entrez une recherche dans le champ de texte  **Rechercher**.

- ▶ Sélectionnez une destination spéciale dans la liste.
L'adresse de destination s'affiche. L'itinéraire peut être calculé.

Recherche à partir des catégories (guidage activé)

- ▶ Sélectionnez la catégorie.

ou

- ▶ Sélectionnez **Toutes les catégories**.
- ▶ Sélectionnez la catégorie et la sous-catégorie (si disponible).

- ▶ **Filtrage par catégorie ou dans les résultats de recherche** : entrez une recherche dans le champ de texte  **Rechercher**.

- ▶ Sélectionnez une des zones de recherche **Dans les environs**, **Dans les environs de la destination** ou **Sur l'itinéraire**.

- ▶ Si l'itinéraire comporte des destinations intermédiaires et que vous avez sélectionné **Dans les environs de la destination**, sélectionnez la zone de recherche dans la vue d'ensemble de l'itinéraire.

- ▶ Sélectionnez une destination spéciale dans la liste.
L'adresse de destination s'affiche. L'itinéraire peut être calculé.

Recherche de destinations spéciales personnelles

- ▶ Sélectionnez **Destinations spéciales personnelles**.
- ▶ Sélectionnez une catégorie.
- ▶ Si un guidage est activé, sélectionnez une des zones de recherche **Dans les environs**,



Dans les environs de la destination ou Sur l'itinéraire.

- ▶ Sélectionnez une destination spéciale personnelle. L'adresse de destination s'affiche. L'itinéraire peut être calculé.

ou

- ▶ Entrez une recherche dans le champ de recherche et filtrez la liste.
- ▶ Sélectionnez une destination spéciale personnelle.

Modification des destinations spéciales personnelles





- ▶ Sélectionnez  une destination spéciale personnelle dans la liste. Un menu s'ouvre.
- ▶ **Modification du nom** : sélectionnez [Modifier le nom](#).
- ▶ Entrez le nom.
- ▶ Sélectionnez .
- ▶ **Modification du symbole** : sélectionnez [Modifier l'icône](#).

- ▶ Sélectionnez un symbole.
- ▶ **Effacement d'une catégorie de destinations spéciales personnelles** : sélectionnez [Effacer](#).
- ▶ Sélectionnez [Oui](#).

Configuration des catégories pour l'accès rapide

Vous pouvez configurer des catégories pour l'accès rapide.

Lorsque le système calcule l'itinéraire, vous pouvez sélectionner les 3 premières de ces catégories représentées sous forme de symboles.



- ▶ Sélectionnez [Toutes les catégories](#).
- ▶ Sélectionnez la catégorie et la sous-catégorie (si disponible).
- ▶ Sélectionnez  ou .  ajoute la catégorie.  enlève la catégorie.
- ▶ Lorsque tous les accès rapides sont occupés, sélectionnez la catégorie à remplacer.

Sélection d'un contact pour l'entrée de la destination

Conditions requises

- Un téléphone portable est raccordé au système multimédia (→ page 408).

Système multimédia:

 [Navigation](#)  [Où aller?](#)
▶ [CONTACTS](#)

Par l'intermédiaire de la liste des contacts

- ▶ Sélectionnez un contact. Les données du contact apparaissent.
- ▶ Sélectionnez l'adresse.

Par l'intermédiaire de la saisie d'une recherche



- ▶ Entrez le nom ou le numéro de téléphone, par exemple, dans le champ de recherche.
- ▶ Sélectionnez .
- ▶ Sélectionnez le contact.
- ▶ Sélectionnez l'adresse. L'adresse de destination s'affiche. L'itinéraire peut être calculé.

- ❶ Le guidage jusqu'à l'adresse du contact est fiable dans les cas suivants:
- L'adresse du contact est complète.
 - Les données du contact correspondent aux données cartographiques de la carte numérique.

Entrée des coordonnées géographiques

Système multimédia:

➔  Navigation ➔  Où aller?
➔ COORDONNEES GEO.

- ▶ Sélectionnez **Latitude** ou **Longitude**.
- ▶ Entrez les coordonnées géographiques en tant que latitude et longitude respectivement en degrés, minutes et secondes. Pour cela, balayez vers le haut ou vers le bas. La carte affiche la position.
- ▶ Confirmez votre saisie avec .
- ▶ **Réglage de la destination** : sélectionnez  ou .
- ▶ Calculez l'itinéraire (→ page 372).

Entrée d'une destination sous la forme d'une adresse de 3 mots Conditions requises

- La recherche de la destination via une adresse de 3 mots est disponible dans la recherche en ligne (→ page 364).
 - L'écran média affiche une connexion Internet avec un symbole de flèche double sur la barre d'état.
- ❶ La recherche de la destination via une adresse de 3 mots n'est pas disponible dans tous les pays ni dans toutes les langues.

Système multimédia:

➔  Navigation ➔  Où aller?

- ▶ Sélectionnez le code du pays.
 - ▶ Sélectionnez l'opérateur pour les services en ligne dans la liste des pays.
- ou
- ▶ Si la recherche en local ne trouve aucun résultat, entrez l'adresse de destination en tant qu'adresse de 3 mots. Séparez chaque mot par un point.
Les résultats de la recherche apparaissent.

- ▶ Sélectionnez la destination dans la liste. L'adresse de destination s'affiche. L'itinéraire peut être calculé.

- ❶ Les adresses de 3 mots de what3words sont un système d'adressage alternatif en plusieurs langues pour le géoréférencement du monde entier avec une résolution de 3 mètres. Grâce à ce quadrillage, même des endroits sur la surface de la Terre qui n'ont pas d'adresse de bâtiment (rue et numéro de maison, par exemple) sont couverts.

L'Empire State Building a, selon la langue, l'adresse de 3 mots suivante:

- Anglais: **parade.help.bleat**
- Français: **commun.verbe.bisquer**
- Espagnol: **suertes.diga.pesca**

Les adresses de 3 mots sont univoques, faciles à mémoriser et correspondent à la majorité des applications courantes.

Vous pouvez convertir les adresses en adresses de 3 mots et inversement:

- sur la page Web <http://what3words.com>
- dans les applications de what3words

Sélection d'une destination sur la carte

Système multimédia:

   Navigation

- ▶ Déplacez la carte (→ page 395).
- ▶ **Sur l'écran tactile** : appuyez longuement sur l'écran tactile.
L'adresse de destination s'affiche.
Si plusieurs destinations se trouvent au niveau de la position sélectionnée, une liste affiche les routes et les destinations spéciales disponibles.
- ▶ Sélectionnez la destination dans la liste.
L'adresse de destination s'affiche. L'itinéraire peut être calculé.
- ▶ **Sur le pavé tactile** : lorsque le réticule indique la destination, appuyez longuement sur le pavé tactile.
L'adresse de destination s'affiche.
Si plusieurs destinations se trouvent dans les environs du réticule, une liste affiche les routes et les destinations spéciales disponibles.

- ▶ Sélectionnez la destination dans la liste.
L'adresse de destination s'affiche. L'itinéraire peut être calculé.

Affichage des destinations spéciales dans les environs de la carte

La fonction est disponible si plusieurs destinations se trouvent dans les environs du réticule.

- ▶ Sélectionnez .
- ▶ Sélectionnez **Dest. spéciales dans environs**.
La carte apparaît.
- ▶ Balayez vers la gauche ou vers la droite sur l'élément de commande.
La destination spéciale précédente ou suivante est mise en surbrillance sur la carte. Le nom ou l'adresse apparaît.
- ▶ Sélectionnez le symbole de destinations spéciales.

ou





- ▶ **Filtrage de l'affichage en fonction de la catégorie de destinations spéciales** : balayez l'élément de commande.
- ▶ Sélectionnez la catégorie de destinations spéciales.

Sélection d'une destination à partir des favoris

Conditions requises

- Des destinations sont mémorisées en tant que favoris.
Mémorisation d'une dernière destination ou d'une suggestion de destination en tant que favori (→ page 388)

Système multimédia:

   Navigation  Où aller?
 FAVORIS

- ▶ Sélectionnez un favori.
L'adresse de destination s'affiche. L'itinéraire peut être calculé.
- Vous disposez des options suivantes dans le menu Favoris:

- Enregistrement des adresses de domicile et de travail
- Création d'un favori
- Effacement de favoris

- ▶ **Encore aucune adresse enregistrée pour le domicile ou le travail** : sélectionnez **Domicile** ou **Travail**.
 - ▶ Appuyez sur **Oui** pour confirmer la demande.
 - ▶ Entrez le favori comme destination spéciale ou comme adresse (→ page 364).
 - ▶ **Création d'un favori** : sélectionnez **Ajouter aux favoris**.
 - ▶ Entrez le favori comme destination spéciale ou comme adresse (→ page 364).
- ou
- ▶ Lorsque toutes les positions sont occupées dans les favoris, sélectionnez tout d'abord un favori à remplacer (→ page 336).
 - ▶ Suivez les instructions.
 - ▶ **Effacement d'un favori** : sélectionnez  pour une destination.
 - ▶ Sélectionnez **Effacer**.
- ou
- ▶ Appuyez sur un favori jusqu'à ce que le menu **OPTIONS** apparaisse.
 - ▶ Sélectionnez **Effacer**.

Sélection des destinations reçues

Conditions requises

- Une connexion Internet est établie.
- Des destinations ont été envoyées au véhicule.

Système multimédia:

  ▶ **Navigation** ▶  **Où aller?**
 ▶ **DEST. RECUES**

Le véhicule peut recevoir des destinations provenant de services ou d'applications.

- ▶ Sélectionnez une destination.
L'adresse de destination s'affiche. L'itinéraire peut être calculé.
-  Vous pouvez enregistrer une destination reçue dans les favoris (→ page 388).
Par l'intermédiaire des favoris, vous accédez rapidement aux destinations (→ page 371).

Effacement d'une destination reçue

- ▶ **Effacement d'une destination** : sélectionnez  pour une destination.
- ▶ Sélectionnez **Effacer**.

- ▶ Sélectionnez **Oui**.
- ▶ **Effacement de toutes les destinations** : sélectionnez .
- ▶ Sélectionnez **Effacer tous**.
- ▶ Sélectionnez **Oui**.

Itinéraire

Calcul de l'itinéraire

Conditions requises

- La destination est entrée.
- L'adresse de destination s'affiche.

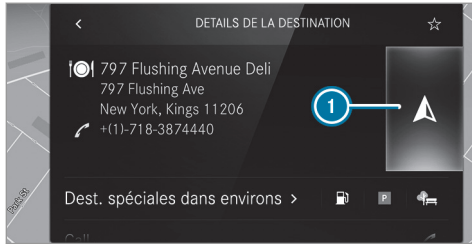

- ① Il n'existe pas encore d'itinéraire
- Il existe déjà un itinéraire

▶ Sélectionnez .
L'itinéraire jusqu'à la destination est calculé. La carte affiche l'itinéraire. Ensuite, le guidage commence.

ou

- ▶ Sélectionnez .
- S'il existe déjà un itinéraire, une demande de confirmation apparaît.
- ▶ Sélectionnez **Déf. comme dest. interm..**
L'adresse de destination sélectionnée est réglée en tant que destination intermédiaire suivante. Le guidage commence.

S'il existe déjà 4 destinations intermédiaires, le système multimédia vous demande si la destination intermédiaire 4 doit être effacée. Appuyez sur **Oui** pour confirmer la demande.

ou

- ▶ Sélectionnez **Lancer nouveau guidage.**
L'adresse de destination sélectionnée est réglée en tant que nouvelle destination. La destination précédente et les destinations intermédiaires sont effacées. Le guidage vers la nouvelle destination démarre.

Recherche de destinations spéciales dans les environs de la destination affichée

- ① Les symboles de destinations spéciales situés à droite à côté de **Dest. spéc. dans environs** indiquent les 3 premières catégories pour l'accès rapide. Vous pouvez configurer ces catégories (→ page 367).
- ▶ Sélectionnez un symbole de destinations spéciales.
Les résultats de la recherche apparaissent.

- ▶ Sélectionnez une destination spéciale. L'adresse de destination s'affiche. L'itinéraire peut être calculé.

ou

- ▶ Sélectionnez **Dest. spéc. dans environs.**
- ▶ Recherchez à partir des catégories, entrez une recherche ou recherchez des destinations spéciales personnelles (→ page 367).
- ▶ Sélectionnez une destination spéciale. L'adresse de destination s'affiche. L'itinéraire peut être calculé.

Autres fonctions du menu

- ▶ **Mémorisation de la destination** : sélectionnez .
- ▶ Sélectionnez une option.
Vous disposez des options suivantes:
 - **Enreg. sous "Dernières dest."**
 - **Enregistrer dans les favoris**
 - **Enregistrer sous "Domicile"**
 - **Enregistrer sous "Travail"**

▶ **Appel de la destination** : sélectionnez **Appeler** si un numéro de téléphone est disponible.

▶ **Partage de la destination via NFC ou code QR** : sélectionnez **Partager via NFC ou code QR**.

▶ Maintenez la zone NFC du téléphone portable (voir la notice d'utilisation du fabricant) contre le tapis de charge ou posez le téléphone portable sur celui-ci .

ou

▶ Maintenez le téléphone portable près du système multimédia et scannez le code QR.

▶ **Affichage d'une adresse Web** : sélectionnez **www** si une adresse Web est disponible.

▶ **Affichage sur la carte** : sélectionnez **Afficher sur la carte**.

Sélection du type d'itinéraire

Système multimédia:

  ▶ **Navigation** ▶  ▶ **Avancé**

▶ **Itinéraire**

▶ Sélectionnez le type d'itinéraire.
S'il n'existe pas d'itinéraire, le système calcule le prochain itinéraire sur la base du nouveau type d'itinéraire.

S'il existe déjà un itinéraire, le système calcule l'itinéraire sur la base du nouveau type d'itinéraire.

Vous disposez des types d'itinéraire suivants:

- **Rapide**
Le système calcule un itinéraire avec un temps de trajet court.
- **Court**
Le système calcule un itinéraire avec une longueur de trajet courte.
- **Eco**
Le système calcule un itinéraire économique. Le temps de trajet peut augmenter par rapport à l'itinéraire rapide.

Remarque

L'option est disponible lorsqu'une remorque est attelée au véhicule.

Une demande de confirmation apparaît sur le système multimédia. Confirmez la demande.

L'itinéraire est optimisé pour la traction d'une remorque.

Pour ces types d'itinéraire, vous pouvez sélectionner les options de guidage dynamique suivantes:

- ▶ Sélectionnez  **Guidage dynamique**.
- ▶ Sélectionnez **Automatique**, **Sur demande** ou **OFF**.

Explication des options:

- **Automatique**
Le système calcule l'itinéraire sur la base du type d'itinéraire actuellement réglé.
Il est tenu compte des messages d'information routière de Live Traffic Information (→ page 390).
Live Traffic Information n'est pas disponible dans tous les pays.

- **Sur demande**

Lorsqu'un nouvel itinéraire pour lequel le temps de trajet sera plus court est déterminé en raison de messages d'information routière, une demande de confirmation apparaît. Vous pouvez conserver l'itinéraire actuel ou reprendre l'itinéraire dynamique (→ page 375).

- **OFF**

Lors du calcul de l'itinéraire, le système ne tient pas compte des messages d'information routière.

Calcul d'itinéraires alternatifs

- ▶ Activez **Proposer une alternative**. La touche d'écran est activée. Des itinéraires alternatifs sont calculés pour chaque itinéraire.
- ▶ Sélectionnez un itinéraire alternatif (→ page 379).

Reprise d'un itinéraire de contournement sur requête

Conditions requises

- L'option **Sur demande** est activée dans le menu **GUIDAGE DYNAMIQUE** (→ page 374).
- Le guidage est activé.
- Des messages d'information routière sont disponibles pour l'itinéraire actuel.

Lorsqu'un nouvel itinéraire pour lequel le temps de trajet sera plus court est déterminé, l'itinéraire actuel et le nouvel itinéraire sont affichés.

Dans une autre application, une notification apparaît. Confirmez la notification.

- ▶ **Reprise du nouvel itinéraire** : sélectionnez **Accepter le détour recommandé**.
- ▶ **Conservation de l'itinéraire actuel** : sélectionnez **Conserver l'itinéraire actuel**.

Sélection des options d'itinéraire

Système multimédia :

- ▶  ▶ **Navigation** ▶  ▶ **Avancé**
- ▶ **Itinéraire**

Exclusion de zones

- ▶ Sélectionnez **Options Eviter...**
- ▶ Sélectionnez **Eviter zones** (→ page 398).

Exclusion ou utilisation des autoroutes, ferries, tunnels, trains autos, routes non stabilisées

- ▶ Sélectionnez **Options Eviter...**
- ▶ Activez ou désactivez l'option d'exclusion. **Exclusion** : la touche d'écran est activée. L'itinéraire évite les autoroutes, par exemple. **Utilisation** : la touche d'écran est désactivée. L'itinéraire prend en compte les autoroutes, par exemple.

Les options d'itinéraire sélectionnées ne peuvent pas toujours être prises en compte. Ainsi, l'itinéraire calculé peut par exemple inclure des lignes de ferry, même si l'option d'exclusion **Eviter les ferries** est activée. Un message correspondant apparaît alors et est diffusé.

Exclusion ou utilisation des routes à péage

- ▶ Sélectionnez **Options Eviter...**
- ▶ Sélectionnez **Routes à péage**.
- ▶ Activez ou désactivez **Eviter tous**.

ou

▶ Activez ou désactivez les options **Paiement comptant/carte** et **Péage électronique**.

Exclusion : la touche d'écran est activée.

L'itinéraire évite les routes à péage en fonction de la méthode de paiement sélectionnée.

Utilisation : la touche d'écran est désactivée. L'itinéraire prend en compte les routes soumises à une taxe d'utilisation (péage) en fonction de la méthode de paiement sélectionnée.

Utilisation des voies de covoiturage

Lorsque vous utilisez les voies réservées au covoiturage, respectez les prescriptions légales en vigueur, les dispositions locales et les horaires réglementés. Les voies réservées au covoiturage ne peuvent être utilisées qu'à certaines conditions.

Les voies réservées au covoiturage ne sont pas disponibles dans tous les pays.

▶ Sélectionnez **Options Eviter....**

▶ Sélectionnez **Voies réservées covoitur..**

▶ Sélectionnez  **Pour 2 occupants** ou **Pour 3 occupants et plus**.

ou

▶ Sélectionnez  **Sur demande**.

Lorsque cette option est activée et qu'une voie réservée au covoiturage est disponible, une demande de confirmation apparaît. Vous pouvez conserver l'itinéraire actuel ou sélectionner un itinéraire comportant la voie réservée au covoiturage.

 Lorsque l'option **Eviter** est sélectionnée, aucune voie réservée au covoiturage n'est utilisée pour l'itinéraire.

Sélection des messages concernant l'itinéraire

Conditions requises

- **Pour une signalisation sonore à l'approche d'une destination spéciale personnelle** : l'appareil USB contient des destinations spéciales personnelles.
- L'appareil USB est raccordé au système multimédia.

- La catégorie à laquelle la destination spéciale personnelle appartient est activée.

Système multimédia:

  ▶▶ **Navigation** ▶▶  ▶▶ **Avancé**
▶▶ **Messages**

▶ Activez ou désactivez **Aucune instr. de conduite**.

Lorsque la touche d'écran est activée, aucun guidage vocal n'est émis.

▶ **Sélection des messages de guidage**

vocal : sélectionnez ● une option dans la rubrique **INSTRUCTIONS DE CONDUITE**.

Vous disposez des options suivantes:

- **Signal sonore uniquement**

Vous entendez un gong à la place du guidage vocal énoncé. Le gong annonce une manœuvre, puis retentit lors de la manœuvre.

- **Instr. conduite condens.**

Lorsqu'un guidage vocal est disponible, vous entendez un message bref, par exemple « Tournez à droite ».

- **Instr. conduite détaillées**

Lorsqu'un guidage vocal est disponible et que l'option **Annoncer le nom des rues** est activée, vous entendez un message complet, par exemple «Dans 600 ft (200 m), au bout de la rue, tournez à droite dans la rue des Capucines».

► **Annonce du nom des rues lors des manœuvres** : activez **Annoncer le nom des rues**.

► Sélectionnez **Instr. conduite condens.** ou **Instr. conduite détaillées**.
Le nom de la rue dans laquelle vous devez tourner est annoncé.

❗ Les options dans la rubrique **INSTRUCTIONS DE CONDUITE** ne sont pas disponibles dans tous les pays ni dans toutes les langues.

Sélection des messages concernant le TRAFIC

► Activez un message.
La touche d'écran est activée.

Vous disposez des options suivantes:

- **Événements**

Les événements qui concernent la circulation sont annoncés (chantiers ou routes barrées, par exemple).

Cette fonction n'est pas disponible dans tous les pays ni dans toutes les langues.

- **Annoncer les alertes**

Les messages d'alerte sont annoncés, par exemple avant une fin de bouchon dangereuse (si disponible).

Cette fonction n'est pas disponible dans tous les pays ni dans toutes les langues.

Signalisation sonore à l'approche d'une destination spéciale personnelle

► Sélectionnez l'option **Dest. spéc. personnelles** dans la rubrique **REMARQUES**.

► Activez une catégorie.
La touche d'écran est activée. A l'approche d'une destination spéciale personnelle de cette catégorie, une signalisation sonore est émise.

Affichage des informations sur la destination pour un itinéraire

Conditions requises

- Une destination est entrée.

Système multimédia:



► Sélectionnez **Aperçu de l'itinéraire**.

Lorsqu'un guidage est activé, la destination et les destinations intermédiaires sont affichées si elles ont été entrées et qu'elles n'ont pas encore été passées.

L'itinéraire peut contenir jusqu'à 4 destinations intermédiaires.

► Sélectionnez une destination ou une destination intermédiaire.

Les informations suivantes sont affichées:

- Trajet restant à parcourir
- Heure d'arrivée
- Temps de trajet restant
- Nom, adresse de destination
- Numéro de téléphone (si disponible)

- Adresse Web (si disponible)

Planification de l'itinéraire

Système multimédia:





  >> Navigation
 >>  >> Aperçu de l'itinéraire

- ▶ Sélectionnez **Déf. comme dest. intermédiaire**.
 - ▶ Entrez la destination intermédiaire comme destination spéciale ou comme adresse, par exemple (→ page 364).
 - ▶ Sélectionnez la destination intermédiaire. Après avoir sélectionné une destination intermédiaire, la vue d'ensemble des itinéraires est de nouveau affichée.
 - ▶ Calculez l'itinéraire avec les destinations intermédiaires (→ page 378).
-  S'il existe déjà 4 destinations intermédiaires, effacez-en une (→ page 378).

Modification d'un itinéraire avec des destinations intermédiaires

Système multimédia:

  >> Navigation
 >>  >> Aperçu de l'itinéraire

- ▶ **Modification de l'ordre des destinations :** sélectionnez  pour une destination. Un menu s'ouvre.
- ▶ Sélectionnez **Déplacer**.  est mis en surbrillance.
- ▶ A l'aide de  ou , déplacez la destination intermédiaire ou la destination sur la position souhaitée.
- ▶ Appuyez sur .
- ▶ **Effacement d'une destination :** sélectionnez  pour une destination intermédiaire ou une destination.
- ▶ Sélectionnez **Effacer**. La destination est effacée.

Calcul d'un itinéraire avec des destinations intermédiaires

Conditions requises

- Vous avez saisi une destination et au moins une destination intermédiaire.

Système multimédia:

  >> Navigation
 >>  >> Aperçu de l'itinéraire

- ▶ Sélectionnez **Lancer le guidage**.
- ou
- ▶ Si l'itinéraire a été modifié, sélectionnez **Vers Navigation** .
- ▶ Appuyez sur **Oui** pour confirmer la demande. L'itinéraire est calculé. Le guidage commence.

Affichage de la liste des itinéraires

Système multimédia:

  >> Navigation >> 

- ▶ Sélectionnez **Détail de l'itinéraire**. Les sections de l'itinéraire apparaissent. La position actuelle du véhicule est mise en surbrillance sur la carte.

La position actuelle du véhicule est affichée avec les informations suivantes:

- Le symbole  correspondant à la position actuelle du véhicule est affiché.
- Le nom de la rue actuellement empruntée est affiché.
- Le numéro de la rue actuellement empruntée est affiché.

La liste des itinéraires est actualisée pendant la marche.

- ▶ **Affichage des sections de l'itinéraire :** balayez vers le haut ou vers le bas sur l'élément de commande.
La section d'itinéraire est représentée sur la carte.

Sélection d'un itinéraire alternatif Conditions requises

- L'option [Proposer une alternative](#) est activée (→ page 374).

Système multimédia:



- ▶ Sélectionnez [Autres itinéraires](#).
Les itinéraires sont affichés en fonction du réglage sélectionné dans les réglages de l'itinéraire.
Les itinéraires sont affectés d'un numéro.
- ▶ Sélectionnez un itinéraire alternatif.
- ▶ **Affichage de l'itinéraire sur la carte :** sélectionnez [Afficher sur la carte](#).
- ▶ Déplacez la carte (→ page 395).
- ▶ Réglez l'échelle de la carte (→ page 394).
- ▶ **Exclusion ou utilisation des options d'itinéraire :** sélectionnez .
- ▶ Activez ou désactivez l'option d'itinéraire, par exemple [Autoroutes](#).
Exclusion : la touche d'écran est activée. L'itinéraire alternatif évite les autoroutes.
Utilisation : la touche d'écran est désactivée. L'itinéraire alternatif prend en compte les autoroutes.

Activation de l'itinéraire domicile-travail Conditions requises

- Vous avez créé un profil (→ page 329).
 - L'option [Collecter les données de trajet](#) est activée (→ page 334).
 - L'option [Activer itinéraire domicile-travail](#) est activée.
 - Le système multimédia a collecté suffisamment de données pour pouvoir afficher des suggestions de destination.
 - Des itinéraires ont été « appris » pour ces suggestions de destination.
-  L'itinéraire domicile-travail n'est pas disponible dans tous les pays.

Système multimédia:

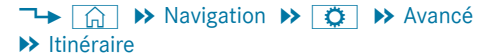

- ▶ Activez [Activer itin. domicile-trav..](#)
La touche d'écran est activée. La navigation détecte automatiquement que le véhicule se trouve sur un itinéraire domicile-travail. Elle

démarre automatiquement le guidage sans messages vocaux.

Pour les itinéraires domicile-travail, les événements qui concernent la circulation sur l'itinéraire sont signalés même lors de trajets sans guidage activé.

Activation et désactivation de la recherche automatique de stations-service

Système multimédia:

→  » Réglages » Véhicule

- ▶ Activez ou désactivez [Rech. stations-serv.](#). Lorsque la réserve de carburant est atteinte et que la touche d'écran est activée, une notification apparaît pour lancer la recherche de stations-service.

Lancement de la recherche automatique de stations-service

Conditions requises

- La recherche automatique de stations-service est activée (→ page 380).

Situation de marche

Le niveau de remplissage du réservoir de carburant atteint la réserve de carburant.

La notification suivante est affichée sur l'écran média: [Réserve de carburant Appuyez ici pour rechercher des stations-service.](#)

- ▶ Confirmez la notification. La recherche automatique de stations-service est lancée. Les stations-service disponibles sont ensuite affichées le long de l'itinéraire et dans les environs de la position actuelle du véhicule.
- ▶ Sélectionnez une station-service. L'adresse de la station-service apparaît.
- ▶ Calculez l'itinéraire (→ page 372). La station-service est définie en tant que destination ou destination intermédiaire suivante.
- ▶ **S'il existe déjà 4 destinations intermédiaires** : sélectionnez [Oui](#) dans la demande de confirmation. La station-service est entrée dans la vue d'ensemble de l'itinéraire. La destination intermédiaire 4 est effacée. Le guidage commence.

Lancement de la recherche automatique d'aires de repos

Conditions requises

- Le système ATTENTION ASSIST et la fonction [Proposer aire de repos](#) sont activés (→ page 260).
- Les aires de repos sont situées le long de la section d'itinéraire ultérieure.

Situation de marche

La notification suivante est affichée sur l'écran média [ATTENTION ASSIST Appuyez ici pour rechercher des aires de repos.](#)

- ▶ Confirmez la notification. La recherche d'aires de repos démarre. Les aires de repos disponibles sont affichées le long de l'itinéraire et dans les environs de la position actuelle du véhicule.
- ▶ Sélectionnez une aire de repos. L'adresse de l'aire de repos apparaît.
- ▶ Calculez l'itinéraire (→ page 372). L'aire de repos est définie en tant que destination ou destination intermédiaire suivante.

- ▶ **S'il existe déjà 4 destinations intermédiaires** : sélectionnez **Oui** dans la demande de confirmation.
L'aire de repos est entrée dans la vue d'ensemble de l'itinéraire. La destination intermédiaire 4 est effacée. Le guidage commence.

Affichage d'un itinéraire mémorisé sur la carte

Conditions requises

- Un appareil USB sur lequel des itinéraires ont été sauvegardés est raccordé au système multimédia (→ page 446).
- L'itinéraire est enregistré au format GPS Exchange (.gpx) dans le dossier «Itinéraires».

Système multimédia:

→  » Navigation »  Où aller?
» ITINER. ENREGISTRES

- ▶ Sélectionnez un itinéraire.
- ▶ Sélectionnez **Afficher sur la carte**.
- ▶ Déplacez la carte (→ page 395).

Lancement du guidage avec un itinéraire mémorisé

Conditions requises

- Un appareil USB sur lequel des itinéraires ont été sauvegardés est raccordé au système multimédia (→ page 446).
- L'itinéraire est enregistré au format GPS Exchange (.gpx) dans le dossier «Itinéraires».

Système multimédia:

→  » Navigation »  Où aller?
» ITINER. ENREGISTRES

- ▶ Sélectionnez un itinéraire.
- ▶ Sélectionnez **Lancer guidage à partir du point de départ** ou **Lancer guidage depuis la position actuelle**.
Le guidage commence.

ⓘ L'itinéraire peut être enregistré avec  dans le menu (→ page 372).

Enregistrement d'un itinéraire

Conditions requises

- Un appareil USB est raccordé au système multimédia (→ page 446).

Système multimédia:

→  » Navigation »  Où aller?
» ITINER. ENREGISTRES

- ▶ **Lancement de l'enregistrement** : sélectionnez **Lancer l'enregistrement d'un nouvel itinéraire**.
Un symbole d'enregistrement rouge est affiché.

L'itinéraire est enregistré sur l'appareil USB.

- ▶ **Arrêt de l'enregistrement** : sélectionnez **Arrêter l'enregistrement**.

Mémorisation d'un itinéraire enregistré

Conditions requises

- Un appareil USB est raccordé au système multimédia (→ page 446).

Système multimédia:

→  » Navigation »  Où aller?
» ITINER. ENREGISTRES

- ▶ Sélectionnez un itinéraire.
- ▶ Sélectionnez .

- ▶ Sélectionnez **Enreg. sous "Dernières dest."**. L'itinéraire est enregistré dans la mémoire «Dernières destinations» et peut être repris pour le guidage.



Modification d'un itinéraire mémorisé Conditions requises

- Un appareil USB sur lequel des itinéraires ont été sauvegardés est raccordé au système multimédia (→ page 446).

Système multimédia:

→  ▶ **Navigation** ▶  **Où aller?**

▶ **ITINER. ENREGISTRÉS**

- ▶ Sélectionnez un itinéraire avec .
 - ▶ **Saisie d'un nom** : sélectionnez **Modifier le nom**.
 - ▶ Entrez le nom.
 - ▶ Sélectionnez **OK**.
- ou
- ▶ Lorsque le nom a été modifié, appuyez sur la touche .
 - ▶ Sélectionnez **Oui**.

- ▶ **Effacement d'un itinéraire** : sélectionnez **Effacer**.
- ▶ Sélectionnez **Oui**.

Guidage

Remarques relatives au guidage

⚠ ATTENTION La manipulation d'appareils de communication intégrés au véhicule pendant la marche détourne votre attention de la circulation.

L'utilisation d'appareils de communication intégrés au véhicule pendant la marche détourne votre attention de la circulation. Vous risquez en outre de perdre le contrôle du véhicule.

- ▶ N'utilisez ces appareils que si les conditions de circulation le permettent.
- ▶ Si ce n'est pas le cas, arrêtez-vous en tenant compte des conditions de circulation et procédez à des entrées dans le système uniquement lorsque le véhicule est à l'arrêt.

Lorsque vous utilisez le système multimédia, tenez compte des dispositions légales en vigueur dans le pays dans lequel vous vous trouvez. Le guidage commence une fois l'itinéraire calculé.

Le code de la route a toujours priorité sur les instructions de conduite du système multimédia.

Exemples d'instructions de conduite:

- Messages de guidage vocal
- Affichages du guidage
- Recommandations de voie de circulation

Si vous ne suivez pas les instructions de conduite ou si vous quittez l'itinéraire calculé, un nouvel itinéraire est automatiquement calculé.

Les instructions de conduite peuvent différer des conditions de circulation réelles:

- Le tracé a été modifié.
- Le sens d'une rue à sens unique a été inversé.

Soyez donc attentif aux différentes règles de circulation et aux conditions de circulation actuelles pendant la marche.

L'itinéraire peut être différent de l'itinéraire idéal dans les situations suivantes:

- Travaux
- Données cartographiques numériques incomplètes

Remarques relatives à la réception GPS

Le fonctionnement du système de navigation dépend, entre autres, de la réception GPS. Dans certaines situations, la réception GPS peut être limitée ou perturbée, voire impossible, par exemple dans les tunnels et les parkings couverts.

Vue d'ensemble des manœuvres

Les manœuvres sont représentées dans les affichages suivants:

- Représentation détaillée du croisement
L'affichage apparaît lorsque vous abordez un croisement.
- Image en 3D
L'affichage apparaît lorsque vous franchissez des routes sans croisement, par exemple sur les sorties d'autoroute et les échangeurs autoroutiers.



Image en 3D de la manœuvre imminente (exemple)

- 1 Manœuvres
- 2 Point de manœuvre avec indication au-dessus de l'éloignement actuel
- 3 Position actuelle du véhicule

Une manœuvre se compose de 3 phases:

- Phase de préparation
S'il y a suffisamment de temps entre les manœuvres, le système multimédia vous prépare à la manœuvre que vous allez avoir à effectuer prochainement. En fonction des réglages pour les recommandations de con-

duite, il émet par exemple le guidage vocal «Préparez-vous à tourner à droite».

Sélection des messages de guidage vocal pour les recommandations de conduite (→ page 376).

La carte apparaît en plein écran.

La barre d'état affiche une information sur la direction ou le nom de la rue dans laquelle vous devez tourner ainsi que la distance à parcourir avant d'effectuer la manœuvre.

- Phase d'annonce
En fonction des réglages pour les recommandations de conduite, le système multimédia vous annonce la manœuvre que vous allez devoir effectuer sous peu, en émettant par exemple le guidage vocal «Dans 600 ft (200 m), au bout de la rue, tournez à droite dans la rue des Capucines».
- Phase de manœuvre
L'affichage est partagé en 2 parties égales. La partie gauche affiche la carte, tandis que vous voyez apparaître à droite une représentation détaillée du croisement ou une image en 3D de la manœuvre imminente.

En fonction des réglages pour les recommandations de conduite, le système multimédia vous annonce la manœuvre que vous allez devoir effectuer sous peu, par exemple avec le message « Tournez à droite ».

L'affichage est partagé en 2 parties égales.

La manœuvre doit être effectuée lorsque l'éloignement actuel ❷ indique 0 ft (0 m) et que le symbole de la position actuelle du véhicule ❸ a atteint le point de manœuvre ❷.

Une fois la manœuvre effectuée, la carte apparaît en plein écran.

- ❶ Les manœuvres apparaissent également sur l'écran pour les instruments.

Vue d'ensemble des recommandations de voie de circulation

L'affichage apparaît lorsque la route comporte plusieurs voies de circulation.

Si la carte numérique contient les données correspondantes, le système multimédia affiche une recommandation concernant la voie à emprunter.



- ❶ Voie à éviter (flèche grise)
- ❷ Voie possible (flèche blanche)
- ❸ Voie recommandée (flèche blanche sur fond bleu)

Explication des voies de circulation affichées:

- Voie à éviter ❶
Vous devez obligatoirement changer de voie pour effectuer la prochaine manœuvre.
- Voie possible ❷
Vous pouvez rester sur cette voie pour effectuer la prochaine manœuvre uniquement.
- Voie recommandée ❸

Vous pouvez rester sur cette voie pour effectuer la prochaine manœuvre ainsi que la suivante.

D'autres voies de circulation peuvent apparaître pendant la manœuvre.

Les voies réservées aux bus sont également affichées.

- ❶ Les recommandations de voie de circulation peuvent également apparaître sur l'écran pour les instruments et dans l'affichage tête haute.

Utilisation des informations autoroutes

Conditions requises

- L'option [Informations autoroutes](#) est activée (→ page 397).



Lorsque vous roulez sur autoroute, les points de service d'autoroute ultérieurs ① et les points de service disponibles ② sont affichés sur la vue d'ensemble. Il peut s'agir par exemple de parkings, d'aires de repos ou de sorties d'autoroute.

- ▶ **Ouverture de l'affichage :** sélectionnez . Les entrées sont classées par ordre croissant d'éloignement par rapport à la position actuelle du véhicule.
- ▶ **Fermeture de l'affichage :** appuyez sur la carte.

ou

- ▶ **Utilisation des informations autoroutes :** sélectionnez une entrée.
- ▶ Lorsque plusieurs points de service sont disponibles, sélectionnez un point de service dans la liste. L'adresse de destination et la position sur la carte s'affichent.
- ▶ Calculez l'itinéraire (→ page 372).

ou

- ▶ Recherchez une destination spéciale dans les environs.
- ou
- ▶ Utilisez d'autres fonctions, par exemple l'enregistrement de l'adresse de destination du point de service.

Utilisation de l'accès rapide aux informations sur la destination, aux itinéraires alternatifs et aux destinations spéciales

Conditions requises

- Les catégories de destinations spéciales pour l'accès rapide sont configurées (→ page 367).

- ▶ Lorsqu'un guidage est en cours, sélectionnez sur la carte l'affichage avec l'heure d'arrivée et la distance à parcourir jusqu'à la destination. L'adresse de la destination ou de la prochaine destination intermédiaire est affichée.

Utilisation de l'itinéraire alternatif

- ▶ Sélectionnez [Autre itinéraire](#). Les itinéraires sont affichés en fonction du réglage sélectionné dans les réglages de l'itinéraire. Les itinéraires sont affectés d'un numéro.
- ▶ Sélectionnez un itinéraire alternatif.

Réglage d'une destination spéciale en tant que destination intermédiaire

- ▶ Sélectionnez un symbole de catégorie, par exemple pour Parking.
- ▶ Sélectionnez une destination spéciale dans la liste. La sélection se fait sur l'itinéraire. L'adresse de destination s'affiche. L'itinéraire peut être calculé.

► **Utilisation de catégories de destinations spéciales pour l'accès rapide** : sélectionnez une des zones de recherche [Dans les environs](#), [Dans les environs de la destination](#) ou [Sur l'itinéraire](#).

► Sélectionnez une destination spéciale dans la liste.

ou

► Entrez une recherche dans le champ de recherche et filtrez la liste.

► Sélectionnez une destination spéciale dans la liste.
L'adresse de destination s'affiche. L'itinéraire peut être calculé.

Mémorisation de la position actuelle du véhicule

► Sélectionnez [Enregistrer la position](#).
La position actuelle du véhicule est enregistrée dans la mémoire des dernières destinations.

Destination atteinte

Lorsque vous êtes arrivé à destination, le système affiche le drapeau d'arrivée . Le guidage est terminé. Le menu Navigation apparaît.

Lorsque vous avez atteint une destination intermédiaire, le système affiche le drapeau portant le numéro de la destination intermédiaire . Le guidage reprend.

Activation et désactivation des messages de guidage vocal

► **Désactivation** : appuyez sur le bouton de réglage du volume sonore situé sur le volant ou à côté du pavé tactile pendant le guidage vocal (→ page 341).
Le message [Les instructions de conduite vocales sont désactivées](#) apparaît.

ou

► Affichez le menu Navigation (→ page 361).

► Sélectionnez .
Le symbole est remplacé par .

► **Activation** : sélectionnez .
Le guidage vocal actuel est lu.

Le symbole est remplacé par .

❗ Vous pouvez ajouter cette fonction aux favoris, dans la catégorie Navigation, et la rappeler.

Activation et désactivation du guidage vocal lors des communications téléphoniques

► Appuyez sur la touche  située sur le volant ou sur le pavé tactile.

ou

► Appuyez sur  sur l'écran média.

► Sélectionnez [Réglages](#).

► Sélectionnez [Système](#).

► Sélectionnez [Audio](#).

► Sélectionnez [Messages de navigation et d'info trafic](#).

► Activez ou désactivez [Instructions conduite pendant les appels](#).

Lorsque l'option est activée, la touche d'écran est activée.

► **Sortie du menu** : sélectionnez .

Réglage du volume sonore des messages de guidage vocal

Système multimédia:

→  » Réglages » Système » Audio
» Messages de navigation et d'info trafic

- ▶ Sélectionnez **Volume instructions conduite**.
- ▶ Réglez le volume sonore.
- ▶ **Sortie du menu** : sélectionnez .

Guidage activé

- ▶ Tournez le bouton de réglage du volume sonore situé sur le volant ou à côté du pavé tactile pendant le guidage vocal.

Activation et désactivation de la réduction du volume sonore pendant le guidage vocal

- ▶ Appuyez sur la touche  située sur le volant ou sur le pavé tactile.

ou

- ▶ Appuyez sur  sur l'écran média.
- ▶ Sélectionnez **Réglages**.
- ▶ Sélectionnez **Système**.
- ▶ Sélectionnez **Audio**.

- ▶ Activez ou désactivez **Réduction du son**. Lorsque l'option est activée, la touche d'écran est activée.

- ▶ **Sortie du menu** : sélectionnez .

Répétition des messages de guidage vocal Conditions requises

- Il existe un itinéraire.
- Le guidage est activé.

Système multimédia:

→ **Navigation**

- ▶ Sélectionnez .
 - ▶ Sélectionnez .
- Le message de guidage vocal actuel est répété.

- ① Vous pouvez ajouter cette fonction aux favoris, dans la catégorie Navigation, et la rappeler.

Interruption du guidage Conditions requises

- Il existe un itinéraire.
- Le guidage est activé.

- ▶ Affichez le menu Navigation.

- ▶ Sélectionnez  dans le menu Navigation (→ page 362).

Vue d'ensemble du guidage jusqu'à une destination Off Road

La destination Off Road se situe dans les limites de la carte numérique. La carte ne contient aucune route menant à la destination.

Vous pouvez entrer des destinations Off Road dans la carte, par l'intermédiaire de coordonnées géographiques ou par l'intermédiaire d'une adresse de 3 mots. Le système multimédia vous guide aussi longtemps que possible sur les routes connues par des messages de guidage vocal et des affichages de guidage.

Peu avant que la dernière position connue sur la carte soit atteinte, vous entendez un message, par exemple «Suivez la direction indiquée par la flèche». Une flèche indiquant la direction et la distance à vol d'oiseau jusqu'à la destination apparaît sur l'écran.

Vue d'ensemble du guidage à partir d'une position Off Road jusqu'à la destination

Dans le cas d'une position Off Road, la position actuelle du véhicule se trouve dans les limites de la carte numérique, en dehors des routes disponibles.

Au début du guidage, les affichages suivants apparaissent:

- Un message indique que la route est inconnue du système.
- Une flèche indique la direction à vol d'oiseau de la destination.

Lorsque le véhicule roule de nouveau sur une route connue du système multimédia, le guidage s'effectue normalement.

Vue d'ensemble de Off Road pendant le guidage

Le parcours réel peut différer de celui indiqué par les données de la carte numérique, en raison par exemple de modifications du tracé de la route. Dans ce cas, le système multimédia n'est momentanément pas en mesure d'associer la position actuelle du véhicule à la carte numérique. Le véhicule est en position Off Road.

Lorsque le véhicule est en position Off Road, les affichages suivants apparaissent:

- Un message indique que la route est inconnue du système.
- Une flèche indique la direction à vol d'oiseau de la destination.

Lorsque le véhicule roule de nouveau sur une route connue du système multimédia, le guidage s'effectue normalement.

Destination

Mémorisation de la position actuelle du véhicule

Système multimédia:

   Navigation   Position

▶ Sélectionnez **Enregistrer la position**.

La position actuelle du véhicule est enregistrée dans la mémoire des dernières destinations.

Par l'intermédiaire de l'accès rapide

▶ Lorsqu'un guidage est en cours, sélectionnez sur la carte l'affichage  avec l'heure

d'arrivée et la distance à parcourir jusqu'à la destination.



L'adresse de la destination ou de la prochaine destination intermédiaire est affichée.

▶ Sélectionnez **Enregistrer la position**.

Modification des dernières destinations Conditions requises

- Pour la modification des suggestions de destination: l'option **Collecter les données de trajet** est activée (→ page 334).
- Le système multimédia a collecté suffisamment de données pour pouvoir afficher des suggestions de destination.

Système multimédia:

   Navigation  Où aller?
▶ **DERNIERES DEST.**

Les entrées suivantes peuvent être modifiées:

- Suggestions de destination
- Destinations
- Itinéraires

▶ **Retrait d'une suggestion de destination :** sélectionnez  pour une suggestion de destination.

▶ Sélectionnez [Ne plus proposer](#).

Enregistrement de la dernière destination en tant que favori

❶ Après avoir enregistré la destination, vous pouvez l'afficher par l'intermédiaire des favoris (→ page 336).

▶ Sélectionnez  pour une destination.

▶ Sélectionnez  [Enregistrer dans les favoris](#).

▶ **Enregistrement comme favori :** sélectionnez [Enregistrer dans les favoris](#).

▶ **Mémorisation comme adresse de domicile :** sélectionnez [Enregistrer sous "Domicile"](#).

▶ **Mémorisation comme adresse de travail :** sélectionnez [Enregistrer sous "Travail"](#).

Effacement de la dernière destination

▶ **Effacement d'une destination :** sélectionnez  pour une destination.

▶ Sélectionnez [Effacer](#).

▶ Sélectionnez [Oui](#).

▶ **Effacement de toutes les destinations :** sélectionnez .

▶ Sélectionnez [Effacer tous](#).

▶ Sélectionnez [Oui](#).

Utilisation de destinations et itinéraires externes

Les destinations et itinéraires externes peuvent par exemple être reçus par les sources suivantes:

- Mercedes-Benz Apps
- Navigation de porte à porte avec l'application Companion (États-Unis)
- Appel vers le Customer Assistance Center de Mercedes-Benz par l'intermédiaire de la touche «me» (→ page 427)

Une demande s'affiche sur l'écran média. Les destinations et itinéraires reçus sont mémorisés dans les dernières destinations.

▶ **Une destination a été reçue :** sélectionnez [Oui](#).

▶ Calculez l'itinéraire.

▶ Si un guidage est déjà activé, sélectionnez [Déf. comme dest. interm.](#) ou [Lancer nouveau guidage](#).

ou

▶ Si une destination avec des informations visuelles a été reçue, sélectionnez [Lancer le guidage](#).

▶ Calculez l'itinéraire.

ou

▶ Si une destination a été reçue depuis une application, sélectionnez [Détails](#).

▶ Calculez l'itinéraire.

▶ **Un itinéraire a été reçu :** sélectionnez [Oui](#).

- ▶ Sélectionnez [Lancer guidage à partir du point de départ](#) ou [Lancer guidage depuis la position actuelle](#).
Le guidage commence à partir de la position sélectionnée.

Guidage avec messages d'information routière actuels

Vue d'ensemble des informations routières

Les messages d'information routière sont reçus via Live Traffic Information et sont utilisés pour le guidage.

Ce service n'est pas disponible pour certains pays.

Il peut y avoir des différences entre les messages d'information routière reçus et les conditions de circulation réelles.

Informations utiles sur Live Traffic Information:

- Les messages d'information routière actuels sont reçus via la connexion Internet.
- Les conditions de circulation sont actualisées à brefs intervalles réguliers.

- Les informations sur l'abonnement indiquent le statut (→ page 390).

La position du véhicule est transmise régulièrement à Daimler AG. Les données sont immédiatement rendues anonymes par Daimler AG et communiquées au fournisseur de données de circulation. Ces données sont utilisées pour transmettre au véhicule les messages d'information routière qui concernent sa position. Le véhicule fait simultanément office de capteur pour la fluidité du trafic et contribue à améliorer la qualité des messages d'information routière.

Si vous ne souhaitez pas transmettre la position de votre véhicule, vous pouvez faire désactiver le service par un point de service Mercedes-Benz.

Affichage des informations sur le fournisseur de services pour Live Traffic Information

Conditions requises

- Le véhicule est équipé de Live Traffic Information.

Système multimédia:

↳   Navigation   Trafic

- ▶ Sélectionnez [Informations sur le fournisseur](#). Le logo du fournisseur de services pour Live Traffic Information est affiché.

- ⓘ Vous pouvez afficher de plus amples informations sur Live Traffic Information par l'intermédiaire de [Mercedes me & Apps](#) sur l'écran d'accueil (→ page 431).
- ⓘ Vous disposez des possibilités suivantes pour prolonger l'abonnement:
 - dans un point de service Mercedes-Benz
 - via un appel vers le Customer Assistance Center de Mercedes-Benz par l'intermédiaire de la touche «me»

Affichage des informations routières Conditions requises

- L'affichage [Trafic](#) est activé (→ page 392).
- Les informations routières suivantes sont activées (→ page 392):

[Événements](#)
[Trafic fluide](#)

Ralentissement

Système multimédia:



► Sélectionnez **Navigation**.

La carte affiche les informations routières suivantes:

- Événements qui concernent la circulation, par exemple:
 - les travaux
 - les routes barrées
 - les messages d'alerte

Lorsqu'un guidage est activé, les symboles des événements qui concernent la circulation sont représentés en couleur sur l'itinéraire. En dehors de l'itinéraire, ils sont gris.

- Symboles signalant des messages d'alerte:
 - Symbole
 - Consignes relatives à la sécurité routière à l'approche de la fin d'un bouchon, par exemple

Si le véhicule s'approche d'une zone de danger située sur l'itinéraire, un message d'alerte s'affiche sur la carte. En outre, un signal sonore peut retentir pour accompagner un message de danger.

- Informations concernant la fluidité du trafic:
 - Zone d'embouteillage (ligne rouge)
 - Ralentissements (ligne orange)
 - Circulation dense (ligne jaune)
 - Trafic fluide (ligne verte)
- Affichage des ralentissements d'une durée supérieure ou égale à 1 minute sur l'itinéraire

Affichage des événements qui concernent la circulation

Conditions requises

- L'affichage **Événements** est activé (→ page 392).

Système multimédia:



► Sélectionnez **Infos trafic**.

S'il existe des messages d'information routière, une liste apparaît. Les messages d'in-

formation routière concernent, par exemple, des accidents ou d'autres événements qui concernent la circulation. La liste est classée en fonction de la distance et montre les messages d'information routière reçus par le système, sur l'itinéraire et en dehors de l'itinéraire.



Un message d'information routière comporte les informations suivantes:

- Numéro ou nom de rue
- Symbole de l'événement qui concerne la circulation
 - Sur l'itinéraire: en couleur
 - En dehors de l'itinéraire: gris
- Origine du problème
- Symbole de la rue pour un événement qui concerne la circulation se trouvant sur l'itinéraire
- Eloignement par rapport à la position actuelle du véhicule

- ▶ Sélectionnez  un message d'information routière. Les informations détaillées (la section d'itinéraire, par exemple) sont affichées.

Affichage des événements qui concernent la circulation dans les environs de la carte

- ▶ Sélectionnez un symbole d'événement qui concerne la circulation. Les détails relatifs à l'événement qui concerne la circulation apparaissent.
- ▶ Sélectionnez .
- ▶ Sélectionnez **Événements dans environs**. La carte affiche les symboles représentant les événements qui concernent la circulation dans les environs. Les informations relatives à l'événement qui concerne la circulation sont affichées dans la barre d'état:
 - Symbole de l'événement qui concerne la circulation
 - Origine de l'événement qui concerne la circulation (travaux, par exemple)
 - Message d'alerte (sur fond rouge)

- ▶ **Sélection d'un symbole d'événement qui concerne la circulation** : sélectionnez  ou .
- ▶ **Sélection d'une section de carte** : appuyez sur l'écran tactile.

ou

- ▶ Appuyez sur le Touch-Control ou sur le pavé tactile.
- ▶ Déplacez la carte.
- ▶ **Retour à la carte de navigation** : appuyez sur .

ou

- ▶ Appuyez sur la touche  du Touch-Control ou du pavé tactile.

Activation de l'affichage des informations routières

Système multimédia:



- ▶ Activez **Trafic**. La touche d'écran est activée.

Activation de Événements qui concernent la circulation, de Trafic fluide et de Ralentissements

- ▶ Sélectionnez **Avancé**.
- ▶ Sélectionnez **Vue**.
- ▶ Sélectionnez **Éléments cartographiques**.
- ▶ Dans la rubrique **TRAFIC**, activez les entrées **Événements**, **Trafic fluide** et **Ralentissement**. Les touches d'écran sont activées.

Lorsque des informations routières sont reçues, les événements qui concernent la circulation tels que des chantiers, des routes barrées, des messages relatifs à une zone (brouillard, par exemple) et des messages d'alerte sont affichés.

Les ralentissements sont affichés pour l'itinéraire actuel. Tous les ralentissements dont la durée est supérieure ou égale à une minute sont pris en compte.

Affichage des messages relatifs à une zone

Système multimédia:

→  » Navigation »  » Trafic

- ▶ Sélectionnez **Messages régionaux**. Les messages relatifs à une zone (brouillard ou forte pluie, par exemple) sont affichés.
- ▶ Sélectionnez un message relatif à une zone. Les détails apparaissent.

Communication car-to-x

Vue d'ensemble de la communication car-to-x

Pour l'utilisation de la communication car-to-x, les conditions suivantes doivent être remplies:

- Le véhicule est équipé d'un système multimédia avec système de navigation et d'un module de communication avec carte SIM intégrée (et activée).
 - Le service de communication car-to-x est activé.
- i** Communication car-to-x est disponible dans certains pays.

Le module de communication établit automatiquement une connexion Internet dès que le contact est mis. S'il existe des messages de danger, ceux-ci sont mis à disposition peu après. La mise à disposition s'effectue dans un délai allant d'une seconde jusqu'à environ une minute, en fonction du réseau de téléphonie mobile.

Avantages de la communication car-to-x:

- Les dangers sont détectés automatiquement en arrière-plan par le véhicule ou peuvent être signalés par le conducteur. Ces informations sont alors envoyées aux autres véhicules équipés de la communication car-to-x se trouvant dans les environs.
- Ce service vous permet de recevoir des informations actuelles relatives aux zones de danger dans les environs de la position actuelle du véhicule (si disponibles).
Vous pouvez ainsi adapter à temps votre style de conduite aux conditions de circulation.

L'utilisation de la communication car-to-x requiert l'envoi régulier des données du véhicule à Daimler AG. Les données sont immédiatement

rendues anonymes par Daimler AG par l'utilisation de pseudonymes. Les données du véhicule sont effacées dans un délai approprié (quelques semaines) et ne sont pas mémorisées de manière permanente.

- i** Les données servant à vous identifier sont remplacées par l'utilisation d'un pseudonyme. Votre identité est ainsi protégée contre tout accès par des tiers non autorisés.

Affichage des messages de danger

Système multimédia:

→  » Navigation

Lorsque des messages de danger sont disponibles, ils peuvent être affichés sous forme de symboles sur la carte. L'affichage dépend des réglages des options **Trafic** et **Événements**.

- ▶ Réglez les options (→ page 392).

Vous disposez des affichages suivants:

- Affichage de tous les symboles
Les options **Trafic** et **Événements** sont activées.

- Affichage uniquement des symboles sur l'itinéraire probable
L'option **Trafic** est désactivée, l'option **Événements** est activée.
- Aucun symbole
L'option **Événements** est désactivée.

Les messages de danger suivants sont affichés sur la carte:

- Véhicules immobilisés (pannes)
- Accidents
- Dangers météorologiques
- Danger général
- Feux de détresse (si allumés)
- Alerte en cas de vent latéral

- ① Dès que la vitesse du véhicule atteint 37 mph (60 km/h), le message vocal «Vous approchez d'un incident» est diffusé à l'approche des zones de danger.
Le message vocal n'est pas diffusé dans le cas de dangers météorologiques.

Envoi de messages de danger

Les messages de danger détectés automatiquement sont envoyés à partir du véhicule.

- ▶ **Envoi manuel de messages de danger :** lorsque la carte est affichée, appuyez sur l'écran média.
Le menu Navigation est affiché.
- ▶ Sélectionnez .
- ▶ Sélectionnez **Signaler un événement**.
Une demande de confirmation apparaît.
- ▶ Sélectionnez **Oui**.
Le message **Merci de nous aider à rendre les routes plus sûres** apparaît.

Carte et boussole

Réglage de l'échelle de la carte

Système multimédia:



Agrandissement

- ▶ Lorsque la carte est affichée, appuyez brièvement 2 fois de suite à l'aide d'un doigt sur l'écran média ou sur le pavé tactile.

ou

- ▶ Ecartez vos doigts sur l'écran média ou sur le pavé tactile.

Réduction

- ▶ Appuyez brièvement avec 2 doigts sur l'écran média ou sur le pavé tactile.

ou

- ▶ Rapprochez vos doigts sur l'écran média ou sur le pavé tactile.

- ① Vous avez la possibilité de régler l'unité de mesure pour l'échelle de la carte (→ page 357).

Déplacement de la carte

Système multimédia:

→ 🏠 » Navigation

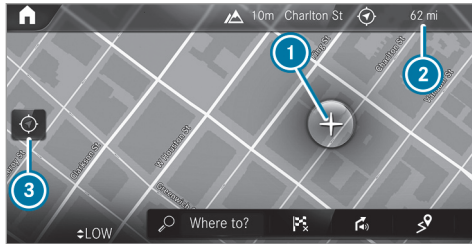

- ▶ **Sur l'écran tactile** : lorsque la carte s'affiche, déplacez votre doigt dans n'importe quelle direction.
- ▶ **Sur le pavé tactile** : appuyez dessus pour afficher le menu Navigation.
- ▶ Balayez vers le haut avec un doigt.
- ▶ Appuyez sur le pavé tactile. Le réticule ① apparaît. La carte peut être déplacée.

- ▶ Appuyez sur le pavé tactile et déplacez votre doigt dans n'importe quelle direction. La carte en dessous du réticule ① se déplace dans la direction opposée.

Lorsque la carte a été déplacée, les informations suivantes, par exemple, apparaissent dans la barre d'état:

- Affichage de l'éloignement ② par rapport à la position actuelle du véhicule
- Affichage des informations relatives à la position actuelle sur la carte (nom de rue, par exemple)

Vous disposez des fonctions suivantes:

- sélectionner une destination sur la carte (→ page 371)
- sélectionner une destination spéciale (→ page 367)
- afficher les événements qui concernent la circulation sur la carte (→ page 391)

- ▶ **Recentrage de la carte sur la position actuelle du véhicule** : sélectionnez ③.

Rotation de la carte

- ▶ Sur l'écran média ou sur le pavé tactile, tourez 2 doigts vers la gauche ou vers la droite.

Sélection de l'orientation de la carte

Système multimédia:

→ 🏠 » Navigation » ⚙️ » Avancé

- ▶ Sélectionnez **Vue**.
- ▶ Sélectionnez **Orientation de la carte**.
- ▶ Sélectionnez une option. Le point • indique le réglage actuel.

Vous disposez des options suivantes:

- Option **2D sens de marche**: la carte est affichée en 2D et orientée dans le sens de la marche.
- Option **2D orientation Nord**: la carte est affichée en 2D et orientée vers le nord.
- Option **3D**: la carte est affichée en 3D et orientée dans le sens de la marche.

ou

- ▶ **Par l'intermédiaire de l'accès rapide** : sur la carte, appuyez brièvement à plusieurs

reprises sur le symbole représentant la boussole .

L'affichage varie dans l'ordre suivant: **3D**, **2D sens de marche**, **2D orientation Nord**.

Si la carte est déplacée, l'affichage varie entre **3D** et **2D orientation Nord**.

Sélection des symboles de destinations spéciales pour l'affichage de la carte

Système multimédia:



Les destinations spéciales sont par exemple les restaurants et les hôtels. Elles peuvent être affichées sous forme de symboles sur la carte. Toutes les destinations spéciales ne sont pas disponibles dans tous les pays.

Les destinations spéciales personnelles sont des destinations que vous avez sauvegardées sur un appareil USB, par exemple.

 Vous pouvez activer ou désactiver l'affichage des symboles de destinations spéciales sur la carte comme favori.

► **Activation et désactivation par l'intermédiaire de l'accès rapide** : si disponible, acti-

vez ou désactivez **Symboles de destinations spéciales**.

Les symboles de destinations spéciales sont affichés sur la carte en fonction des catégories sélectionnées.

ou

► **Activation et désactivation dans le menu** : sélectionnez **Avancé**.

► Sélectionnez **Vue**.

► Sélectionnez **Éléments cartographiques**.

► Sélectionnez  **Symboles dest. spéciales**.

Le menu **SYMBOLES DEST. SPECIALES** apparaît.

► Activez ou désactivez **Afficher les dest. spéciales**.

Sélection des catégories

► Dans le menu **SYMBOLES DEST. SPECIALES**, sélectionnez  **Toutes les catégories**.

► Activez ou désactivez **Tout afficher**.

Lorsque l'option est activée, les symboles de destinations spéciales de toutes les catégories sont affichés sur la carte.

ou

► Sélectionnez  les catégories et sous-catégories (si disponibles).

► Activez ou désactivez les catégories.

Les symboles de destinations spéciales des catégories sélectionnées sont affichés sur la carte.

Sélection des catégories de destinations spéciales personnelles

► Dans le menu **SYMBOLES DEST. SPECIALES**, sélectionnez  **Dest. spéc. personnelles**.

► Sélectionnez  une catégorie.

► Activez ou désactivez **Afficher sur la carte**.

Si l'affichage est activé et que le véhicule s'approche d'une destination spéciale personnelle de cette catégorie, un signal optique et sonore peut être émis.

- ▶ **Signalisation à l'approche** : sélectionnez  une catégorie ou une destination spéciale personnelle.
- ▶ Activez ou désactivez [Indication visuelle](#) et [Signal sonore](#).

Activation et désactivation de l'affichage des catégories pour l'accès rapide



- ▶ Activez ou désactivez une catégorie dans le menu [SYMBOLES DEST. SPECIALES](#).

Réinitialisation de l'affichage des symboles de destinations spéciales

- ▶ Dans le menu [SYMBOLES DEST. SPECIALES](#), sélectionnez [Réinitialiser dest. spéc.](#). Les réglages sont ramenés aux réglages standard.

Sélection des informations texte pour l'affichage sur la carte

Système multimédia:

- ▶  ▶ [Navigation](#) ▶  ▶ [Avancé](#)
- ▶ Sélectionnez [Vue](#).
- ▶ Sélectionnez [Informations texte](#).

- ▶ Sélectionnez une option dans la rubrique [PIED DE PAGE](#). Le point • indique le réglage actuel.

Vous disposez des options suivantes:

- Option [Route actuelle](#)
La route actuellement empruntée est affichée dans le pied de page.
Lorsque vous déplacez la carte, le nom de rue, le nom de la destination spéciale ou le nom de la zone apparaît sous le réticule.
- L'option [Coordonnées géo.](#) affiche les informations suivantes dans le pied de page:
 - Longitude et latitude
 - Altitude
L'altitude affichée peut différer de l'altitude réelle.
- Option [Aucune](#)
Aucune information texte n'est affichée dans le pied de page de l'écran média.

Activation et désactivation des informations autoroutes

Système multimédia:

- ▶  ▶ [Navigation](#) ▶ 

- ▶ **Par l'intermédiaire de l'accès rapide** : activez ou désactivez [Informations autoroutes](#). La touche d'écran est activée ou désactivée.

ou

- ▶ **Par l'intermédiaire du menu** : sélectionnez [Avancé](#).
- ▶ Sélectionnez [Vue](#).
- ▶ Sélectionnez [Informations texte](#).
- ▶ Activez ou désactivez [Informations autoroutes](#).
Lorsque la touche d'écran est activée et que vous roulez sur autoroute, des informations supplémentaires relatives aux points de service d'autoroute ultérieurs apparaissent. Il peut s'agir par exemple de parkings, d'aires de repos ou de sorties d'autoroute.

Affichage de la prochaine rue transversale

Conditions requises

- Le guidage est désactivé.

Système multimédia:

→ [🏠] ▶ Navigation ▶ [⚙️] ▶ Avancé

- ▶ Sélectionnez **Vue**.
- ▶ Sélectionnez **Informations texte**.
- ▶ Activez **Prochaine rue transversale**.
La touche d'écran est activée. Lorsque l'option est activée et que le trajet s'effectue sans guidage, le nom de la prochaine rue transversale s'affiche sur le bord supérieur de l'écran.

Affichage de la version des cartes

Système multimédia:

→ [🏠] ▶ Navigation ▶ [⚙️] ▶ Avancé

- ▶ Sélectionnez **Vue**.
- ▶ Sélectionnez **Version des cartes**.
Les informations détaillées sont affichées.
- ① Vous pouvez mettre les données cartographiques à jour par l'intermédiaire du service de mise à jour en ligne des données cartographiques de Mercedes me connect (→ page 399).

Lorsqu'une nouvelle version de carte est disponible, une notification apparaît sur l'écran média.

- ① Pour tout renseignement sur les nouvelles versions de la carte numérique, adressez-vous à un point de service Mercedes-Benz.

Vue d'ensemble de l'exclusion d'une zone pour l'itinéraire

Pour un itinéraire, vous pouvez éviter certaines zones si vous ne souhaitez pas les traverser.

L'itinéraire prend en compte les autoroutes ou les voies express similaires qui traversent une zone à éviter.

Exclusion d'une nouvelle zone pour l'itinéraire

Système multimédia:

→ [🏠] ▶ Navigation ▶ [⚙️] ▶ Avancé

▶ Itinéraire ▶ Options Eviter...

▶ Eviter zones

- ▶ Sélectionnez **Eviter nouvelle zone**.
- ▶ **Lancement via la carte** : sélectionnez **Via la carte**.

- ▶ Déplacez la carte (→ page 395).

▶ **Lancement via la recherche de destination** : sélectionnez **Via une adresse**.

- ▶ Entrez l'adresse (→ page 364).

▶ Sélectionnez la destination dans la liste ou reprenez-la en appuyant sur [OK].
La carte apparaît.

▶ **Affichage de la zone** : touchez l'élément de commande ou appuyez dessus.
Un rectangle rouge apparaît. Il indique la zone à exclure.

▶ **Modification de l'échelle de la carte** : écartez ou rapprochez vos doigts sur l'écran média ou sur le pavé tactile.
L'échelle de la carte est agrandie ou réduite.

▶ **Détermination de la zone** : sélectionnez [OK].
Le message **Le blocage a été enregistré** apparaît. La zone est inscrite dans la liste.

Modification d'une zone à éviter

Système multimédia:

↳  » Navigation »  » Avancé
 » Itinéraire » Options Eviter...
 » Eviter zones

- ▶ Sélectionnez une zone dans la liste.
- ▶ Sélectionnez **Modifier**.
- ▶ **Déplacement de la zone sur la carte** : balayez dans n'importe quelle direction sur l'élément de commande.
- ▶ **Modification de la taille de la zone** : touchez l'élément de commande ou appuyez dessus.
- ▶ Balayez vers le haut ou vers le bas sur l'élément de commande.
- ▶ Sélectionnez **OK**.
Le message **Le blocage a été enregistré** apparaît. La zone est inscrite dans la liste.
- ▶ **Prise en compte de la zone pour l'itinéraire** : sélectionnez une zone dans la liste.
- ▶ Activez **Eviter zone**.
La touche d'écran est activée.

Lorsque le guidage est activé, le système calcule un nouvel itinéraire.

S'il n'existe pas encore d'itinéraire, le réglage sera pris en compte lors du prochain guidage.

L'itinéraire peut inclure une zone à exclure dans les cas suivants:

- La destination se trouve dans une zone à exclure.
- L'itinéraire inclut des autoroutes ou des voies express similaires qui traversent une zone à éviter.
- Aucun itinéraire alternatif n'est satisfaisant.

Effacement d'une zone

Système multimédia:

↳  » Navigation »  » Avancé
 » Itinéraire » Options Eviter...
 » Eviter zones

- ▶ **Effacement d'une zone** : sélectionnez une zone dans la liste.
- ▶ Sélectionnez **Effacer**.

- ▶ Appuyez sur **Oui** pour confirmer la demande.
- ▶ **Effacement de toutes les zones** : si au moins 2 zones à éviter sont définies, sélectionnez **Effacer tous**.
- ▶ Appuyez sur **Oui** pour confirmer la demande.

Vue d'ensemble de la mise à jour des données cartographiques

Mise à jour par un point de service Mercedes-Benz

Les données de la carte numérique deviennent obsolètes de la même manière que les cartes routières conventionnelles. Vous ne pourrez bénéficier d'une navigation optimale qu'avec des données cartographiques à jour. Pour tout renseignement sur les nouvelles versions de la carte numérique, adressez-vous à un point de service Mercedes-Benz.

Vous pouvez lui confier la mise à jour de la carte numérique.

Mise à jour en ligne de la carte

Les données cartographiques sont mises à jour par l'intermédiaire du service de mise à jour en

ligne des données cartographiques de Mercedes me connect.

- ❗ Le service Mise à jour en ligne de la carte n'est pas disponible dans tous les pays.

Vous disposez des possibilités suivantes pour la mise à jour:

- pour une région (mise à jour automatique de la carte)
Pour la mise à jour automatique de la carte, le réglage système **Mise à jour en ligne automatique** doit être activé (→ page 360).
- pour plusieurs ou toutes les régions (mise à jour manuelle de la carte)

Les données cartographiques sont d'abord téléchargées sur un support de données et ensuite mises à jour dans le système multimédia.

Pour de plus amples informations sur la mise à jour en ligne de la carte:

- adressez-vous à un point de service Mercedes-Benz
- consultez le <http://www.mercedes.me>

Pour de plus amples informations sur la mise à jour, consultez la http://manuals.daimler.com/baix/cars/connectme/de_DE/index.html.

Vue d'ensemble des données cartographiques

Le véhicule est livré d'usine avec des données cartographiques. En fonction du pays de destination, les données cartographiques correspondant à votre région sont préinstallées ou fournies sous forme d'un support de données.

Vous n'avez pas besoin d'entrer un code d'activation lorsque vous réinstallez des données cartographiques qui étaient déjà installées dans un véhicule.

Pour des données cartographiques achetées sous forme d'un support de données, vous devez entrer le code d'activation fourni.

- ❗ Lorsque vous enregistrez des données cartographiques sur un support de données par l'intermédiaire du service de mise à jour en ligne des données cartographiques, aucune saisie n'est nécessaire. Le code d'activation est installé lors du téléchargement sur le support de données.

Tenez compte des remarques suivantes lors de la saisie du code d'activation:

- Le code d'activation est valable pour un véhicule.
- Le code d'activation n'est pas transférable.
- Le code d'activation est composé de 6 chiffres.

Si vous rencontrez l'un des problèmes suivants, adressez-vous à un point de service Mercedes-Benz:

- Le système multimédia refuse le code d'activation.
- Vous avez perdu le code d'activation.

Affichage de la boussole

Système multimédia:

→  » Navigation »  » Position

► Sélectionnez **Boussole**.

L'affichage de la boussole comporte les informations suivantes:

- Sens de la marche actuel avec indication de l'angle (graduation de 0 à 360 degrés) et direction géographique

- Longitude et latitude en degrés, minutes et secondes
- Altitude (arrondie)
- Nombre de satellites reçus

Réglage automatique de l'échelle de la carte

Système multimédia:

→  » Navigation »  » Avancé

- ▶ Sélectionnez **Vue**.
- ▶ Sélectionnez **Orientation de la carte**.
- ▶ Activez **Zoom automatique**.
La touche d'écran est activée. L'échelle de la carte est réglée automatiquement en fonction de la vitesse du véhicule et de la catégorie de route.

- ⓘ L'échelle de la carte réglée automatiquement peut être modifiée manuellement. Elle est de nouveau réglée automatiquement au bout de quelques secondes.

Affichage de la carte satellite

Système multimédia:

→  » Navigation »  » Avancé

- ▶ Sélectionnez **Vue**.
- ▶ Sélectionnez **Éléments cartographiques**.
- ▶ Activez ou désactivez **Carte satellite**.
Lorsque la touche d'écran est activée, les cartes satellites sont affichées à partir d'une échelle de 2 mi (2 km).
Lorsque la touche d'écran est désactivée, les cartes satellites ne sont pas affichées à des échelles de 2 mi (2 km) à 20 mi (20 km).

- ⓘ Les cartes satellites pour ces échelles de carte ne sont pas disponibles dans tous les pays.

Affichage de l'autonomie

Conditions requises

- Le système multimédia prend en charge la fonction.

Système multimédia:

→  » Navigation »  » Avancé

- ▶ Sélectionnez **Vue**.
- ▶ Sélectionnez **Éléments cartographiques**.
- ▶ Activez **Autonomie**.
La touche d'écran est activée.

L'autonomie est représentée sur la carte par les affichages suivants:

- Pour les véhicules essence et diesel: affichage vert

Lorsque le niveau bas de la réserve est atteint, l'affichage de l'autonomie sur la carte est désactivé.

- ⓘ L'affichage de l'autonomie sur la carte n'est pas disponible dans tous les pays.

Affichage des informations météorologiques et d'autres contenus de la carte

Conditions requises

- Mercedes me connect est disponible.
- Vous disposez d'un compte utilisateur sur le portail Mercedes me.

- Le service est disponible.
- Le service a été activé dans un point de service Mercedes-Benz.

Système multimédia:

→  » Navigation »  » Avancé

- ▶ Sélectionnez **Vue**.
- ▶ Sélectionnez **Éléments cartographiques**.
- ▶ Balayez vers le haut et affichez la rubrique **DONNEES CARTO. EN LIGNE**. Les services disponibles sont affichés. Les services sont mis à disposition par Mercedes me connect.
- ▶ Activez un service, par exemple **Météo**. Des informations météorologiques actuelles (température et couverture nuageuse, par exemple) sont affichées sur la carte de navigation. A certaines échelles, les informations fournies par les services, par exemple les symboles météo, ne sont pas affichées.

Vous trouverez de plus amples informations sur les services disponibles et sur l'affichage des informations en fonction de l'échelle sur <http://www.mercedes.me>.

- ❗ Les informations météorologiques ne sont pas disponibles dans tous les pays.

Affichage de la vue générale de la carte sur l'écran multifonction du combiné d'instruments

Système multimédia:

→  » Navigation »  » Avancé

- ▶ Sélectionnez **Vue**.
- ▶ Sélectionnez **Orientation de la carte**.
- ▶ Balayez vers le haut et affichez la rubrique **VUE COMBINE INSTRUMENTS**.
- ▶ **Réglage automatique de l'échelle de la carte** : sélectionnez **Zoom automatique**. La touche d'écran est activée. L'échelle de la carte est réglée automatiquement en fonction de la vitesse du véhicule et de la catégorie de route.
- ▶ **Sélection de l'orientation de la carte** : sélectionnez une option. Le point ● indique la sélection actuelle.

Vous disposez des options suivantes:

- Option **2D sens de marche**: la carte est affichée en 2D et orientée dans le sens de la marche.
- Option **2D orientation Nord**: la carte est affichée en 2D et orientée vers le nord.
- Option **3D**: la carte est affichée en 3D et orientée dans le sens de la marche.

Service de stationnement

Remarques sur le service de stationnement

- ⚠ **ATTENTION** Risque d'accident et de blessure résultant du non-respect de la hauteur maximale autorisée de l'entrée

Lorsque la hauteur du véhicule dépasse la hauteur maximale autorisée de l'entrée d'un parking couvert ou d'un garage souterrain, le toit du véhicule et d'autres pièces du véhicule risquent d'être endommagés.

Il peut y avoir un risque de blessure pour les occupants.

- ▶ Tenez compte de l'indication sur place de la hauteur de l'entrée avant d'entrer dans un parking couvert ou dans un garage souterrain.
- ▶ Lorsque la hauteur du véhicule, y compris les superstructures supplémentaires existantes, dépasse la hauteur maximale autorisée de l'entrée, n'entrez pas dans le parking couvert ou dans le garage souterrain.

Le service n'est pas disponible dans tous les pays.

Sélection d'une possibilité de stationnement

! **REMARQUE** Avant de sélectionner une possibilité de stationnement

Les données sont basées sur les informations mises à disposition par les fournisseurs de services respectifs.

- ▶ Tenez toujours compte des informations locales et des circonstances.

Conditions requises

- Le service Services de navigation est disponible sur le portail Mercedes me, vous y avez souscrit et l'avez activé.
- Le service de stationnement fait partie des services de navigation.
- **Parking** est activé (→ page 404).

Système multimédia:

→  **Navigation**

- ▶ Appuyez sur **P** sur la carte.
- ▶ Sélectionnez une possibilité de stationnement.
La carte affiche les possibilités de stationnement dans les environs.
Si elles sont disponibles, les informations suivantes s'affichent:
 - Adresse de destination, éloignement par rapport à la position actuelle du véhicule et heure d'arrivée
 - Informations relatives au parking couvert/parking
par exemple, horaires d'ouverture, frais de stationnement, occupation actuelle,

durée maximale de stationnement, **hauteur maximale de l'entrée**

La hauteur maximale de l'entrée indiquée par le service de stationnement ne remplace pas l'observation des circonstances réelles.

- Moyens de paiement disponibles (Mercedes pay, pièces de monnaie, billets, carte)
- Détails des frais de stationnement
- Nombre de places disponibles
- Type de paiement (distributeur automatique, par exemple)
- Services/installations de la possibilité de stationnement
- Numéro de téléphone
- ▶ Calculez l'itinéraire (→ page 372).

Vous pouvez également sélectionner les fonctions suivantes (si disponibles):

- Recherche de destinations spéciales dans les environs
- Enregistrement de la destination

- Appel de la destination
- Partage de la destination via NFC ou code QR
- Affichage de l'adresse Web
- Affichage de la destination sur la carte

Affichage des possibilités de stationnement sur la carte

Conditions requises

- Le service Services de navigation est disponible sur le portail Mercedes me, vous y avez souscrit et l'avez activé.
- Le service de stationnement fait partie des services de navigation.

Système multimédia:



- ▶ Activez **Parking**.
La touche d'écran est activée. Les possibilités de stationnement dans les environs de la position actuelle du véhicule sont affichées.

Dashcam

Sélection d'un appareil USB pour un enregistrement vidéo avec la dashcam

Conditions requises

- Plusieurs appareils USB sont raccordés au système multimédia (→ page 446).

Cette fonction n'est pas disponible dans tous les pays.

Système multimédia:



- ▶ Sélectionnez l'appareil USB.

Démarrage et arrêt de l'enregistrement vidéo avec la dashcam

Conditions requises

- Un appareil USB est raccordé au système multimédia (→ page 446).
- Le contact est mis.

Cette fonction n'est pas disponible dans tous les pays.

Système multimédia:



- ▶ Lorsque plusieurs appareils USB sont raccordés au système multimédia, sélectionnez l'appareil USB (→ page 404).

- ▶ **Sélection du mode d'enregistrement :** sélectionnez **Enregistr. unique** ou **Enregistr. en boucle**.

Lorsque vous avez sélectionné **Enregistr. unique** et que la mémoire est pleine, l'enregistrement s'arrête. Un enregistrement unique est protégé contre un écrasement automatique.

Lorsque vous avez sélectionné **Enregistr. en boucle**, plusieurs fichiers vidéo courts sont enregistrés. Lorsque la limite de mémoire est atteinte, le fichier vidéo le plus ancien est supprimé et l'enregistrement continue automatiquement.

- ▶ **Démarrage :** sélectionnez **Lancer l'enregistrement**.

La durée de l'enregistrement s'affiche. Le message **Ne retirez pas le support de don-**

nées. apparaît. Le fichier vidéo est enregistré sur l'appareil USB.

► **Arrêt** : sélectionnez **Arrêter l'enregistrement**.

Un message peut apparaître dans les cas suivants:

- Pour le mode d'enregistrement **Enregistr. unique**: la mémoire est pleine ou la durée d'enregistrement disponible n'est plus que de quelques minutes. L'enregistrement vidéo s'arrête ou va s'arrêter prochainement.

Remplacez l'appareil USB ou supprimez un fichier vidéo.

- Lorsqu'un enregistrement vidéo a été démarré et qu'une frontière est détectée, la notification **Frontière franchie. Respectez dispositions relatives à l'enregistrement vidéo du pays où vous vous trouvez** apparaît.

Cette fonction n'est pas disponible dans tous les pays.

- La caméra n'est pas opérationnelle, le message **Caméra non disponible** apparaît.

Faites contrôler la caméra par un point de service Mercedes-Benz.

Effacement d'un enregistrement vidéo de la dashcam

Conditions requises

- Un appareil USB contenant des enregistrements vidéo est raccordé au système multimédia (→ page 446).

Cette fonction n'est pas disponible dans tous les pays.

Système multimédia:

→  ► **Mercedes me & Apps**

► **Dashcam**

► Sélectionnez le symbole .

Le menu **ENREGISTREMENTS** apparaît.

► Sélectionnez  pour un fichier vidéo.

► Sélectionnez **Effacer**.

► Sélectionnez **Oui**.

► **Effacement de tous les fichiers vidéo** : sélectionnez .

► Sélectionnez **Effacer toutes les entrées**.

Configuration des réglages de la dashcam

Conditions requises

- Un appareil USB est raccordé au système multimédia (→ page 446).

Cette fonction n'est pas disponible dans tous les pays.

Système multimédia:

→  ► **Mercedes me & Apps**

► **Dashcam**

► Sélectionnez .

► **Affichage d'une notification après le franchissement d'une frontière** : sélectionnez **Notification frontières**.

La touche d'écran est activée.

Une notification apparaît dans les conditions suivantes:

- Un enregistrement vidéo est en cours.
- Le véhicule a franchi une frontière.

ⓘ Cette fonction n'est pas disponible dans tous les pays.

► **Démarrage automatique de l'enregistrement vidéo** : sélectionnez **Enregistrement vidéo automatique**.

► Activez **Enregistrement vidéo automatique**. La touche d'écran est activée. Lorsque vous démarrez le véhicule, l'enregistrement vidéo démarre automatiquement.

ⓘ Cette fonction n'est pas disponible dans tous les pays.

Téléphone

Téléphonie

Remarques relatives à la téléphonie

⚠ ATTENTION La manipulation d'appareils de communication intégrés au véhicule pendant la marche détourne votre attention de la circulation.

L'utilisation d'appareils de communication intégrés au véhicule pendant la marche

détourne votre attention de la circulation. Vous risquez en outre de perdre le contrôle du véhicule.

- N'utilisez ces appareils que si les conditions de circulation le permettent.
- Si ce n'est pas le cas, arrêtez-vous en tenant compte des conditions de circulation et procédez à des entrées dans le système uniquement lorsque le véhicule est à l'arrêt.

⚠ ATTENTION Risque d'accident dû à la manipulation d'appareils de communication mobiles pendant la marche

Les appareils de communication mobiles détournent l'attention du conducteur de la circulation. Le conducteur risque en outre de perdre le contrôle du véhicule.

- En tant que conducteur, utilisez les appareils de communication mobiles

uniquement lorsque le véhicule est à l'arrêt.

- En tant qu'occupant du véhicule, utilisez les appareils de communication mobiles uniquement dans l'espace prévu à cet effet, par exemple à l'arrière.

En ce qui concerne l'utilisation dans le véhicule des appareils de communication mobiles, tenez compte des dispositions légales en vigueur dans le pays où vous vous trouvez.

Pour de plus amples informations, adressez-vous à un point de service Mercedes-Benz ou consultez le <http://www.mercedes-benz.com/connect>.

Vue d'ensemble du menu Téléphone

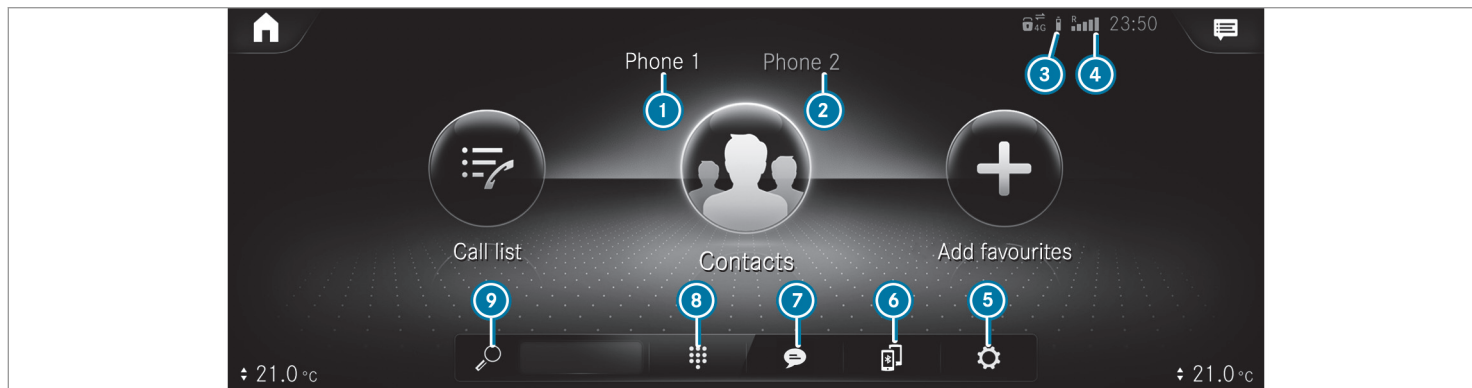

- ① Nom d'appareil Bluetooth® du téléphone portable actuellement raccordé/du téléphone portable
- ② Nom d'appareil Bluetooth® du téléphone portable actuellement raccordé/du téléphone portable (mode à 2 téléphones)

- ③ Etat de la batterie du téléphone portable raccordé
- ④ Intensité du champ du réseau de téléphonie mobile
- ⑤ Options

- ⑥ Gestionnaire d'appareils
- ⑦ Messages
- ⑧ Pavé numérique
- ⑨ Recherche d'un contact

Vue d'ensemble des profils Bluetooth®

Profil Bluetooth® du téléphone portable	Fonctionnement
PBAP (Phone Book Access Profile)	Les contacts apparaissent automatiquement dans le système multimédia.
MAP (Message Access Profile)	Les fonctions Messages sont utilisables.

Vue d'ensemble des modes de fonctionnement du téléphone

En fonction de l'équipement du véhicule, vous disposez des modes de fonctionnement du téléphone suivants:

- Un téléphone portable est relié au système multimédia via Bluetooth® (→ page 408).
- 2 téléphones portables sont reliés au système multimédia via Bluetooth® (mode à 2 téléphones) (→ page 409).

- Le téléphone portable au premier plan vous permet d'utiliser toutes les fonctions du système multimédia.
- Le téléphone portable à l'arrière-plan vous permet de prendre les appels entrants et de recevoir des messages. Vous pouvez à tout moment commuter entre le téléphone portable au premier plan et celui à l'arrière-plan (→ page 409).

i La fonctionnalité Bluetooth® Audio peut être utilisée au choix avec l'un ou l'autre des téléphones portables (→ page 446).

Informations relatives à la téléphonie

La communication peut être interrompue pendant la marche dans les situations suivantes:

- Dans une région, la couverture du réseau n'est pas suffisante.
- Vous changez de station d'émission-réception et aucun canal de communication n'est libre.
- La carte SIM utilisée n'est pas compatible avec le réseau disponible.

- Un téléphone portable équipé d'une «Twin-card» est également connecté au réseau avec la 2e carte SIM.

Afin d'assurer une meilleure qualité vocale, le système multimédia reconnaît les communications en HD Voice®. Pour cela, les téléphones portables et les opérateurs de téléphonie mobile des correspondants doivent prendre en charge le HD Voice®.

La qualité vocale peut varier en fonction de la qualité de la connexion.

Raccordement d'un téléphone portable Conditions requises

- Bluetooth® est activé sur le téléphone portable (voir la notice d'utilisation du fabricant).
- La fonction Bluetooth® du système multimédia est activée (→ page 353).

Système multimédia:

→  » Téléphone

Recherche d'un téléphone portable

▶ Sélectionnez  .

▶ Sélectionnez [Raccorder nouv. appareil.](#)

Connexion du téléphone portable (autorisation par l'intermédiaire de Secure Simple Pairing)

▶ Sélectionnez un téléphone portable.

▶ Un code apparaît sur le système multimédia et sur le téléphone portable.

▶ **Les codes sont identiques** : confirmez le code sur le téléphone portable.

i Pour l'autorisation des anciens modèles de téléphones portables, entrez un code de 1 à 16 chiffres sur le téléphone portable et sur le système multimédia.

i Vous pouvez autoriser au maximum 15 téléphones portables dans le système multimédia.

Les téléphones portables autorisés sont de nouveau reliés automatiquement.

i Le téléphone portable relié peut également être utilisé en tant qu'appareil audio Bluetooth® (→ page 446).

Raccordement du 2e téléphone portable (mode à 2 téléphones) Conditions requises

- Au moins un téléphone portable est déjà raccordé au système multimédia via Bluetooth®.

Système multimédia:

→  » Téléphone

▶ Sélectionnez  .

▶ Sélectionnez [Raccorder nouv. appareil.](#)

▶ Sélectionnez le téléphone portable.

▶ Sélectionnez [<Mobile phone> + <Mobile phone>](#).

Le téléphone portable sélectionné est raccordé au système multimédia.

Fonctions des téléphones portables en mode à 2 téléphones

Vue d'ensemble des fonctions

Téléphone portable au premier plan	Téléphone portable à l'arrière-plan
Fonctionnalité complète	Appels entrants et messages

Commutation entre les téléphones portables (mode à 2 téléphones)

Système multimédia:

→  » Téléphone

Les 2 téléphones portables sont affichés séparément dans 2 onglets.

▶ Sélectionnez l'onglet avec le téléphone portable souhaité.
Le téléphone portable de l'onglet sélectionné est le téléphone portable au premier plan.
Les sous-menus du menu Téléphone se rapportent au téléphone portable au premier plan, à l'exception des réglages du téléphone. Dans les réglages du téléphone, vous

pouvez effectuer des réglages pour les 2 téléphones portables.

Modification d'une fonction d'un téléphone portable

Système multimédia:



Activation d'une fonction

- ▶ Sélectionnez  .
- ▶ Sélectionnez un symbole gris sur la ligne d'un téléphone portable.
La fonction correspondante est activée.

Désactivation d'une fonction

- ▶ Sélectionnez  .
- ▶ **Une fonction est activée** : sélectionnez le symbole en couleur sur la ligne d'un téléphone portable.
La liaison entre le téléphone portable et le système multimédia est interrompue.

- ▶ **Plusieurs fonctions sont activées** : sélectionnez un symbole en couleur sur la ligne d'un téléphone portable.
La fonction correspondante est désactivée.

Remplacement des téléphones portables

Système multimédia:



- ▶ Sélectionnez  .
- ▶ **Aucun téléphone portable autorisé disponible** : sélectionnez [Raccorder nouv. appareil](#).
- ▶ Sélectionnez un téléphone portable.
- ▶ **Nouveau téléphone portable autorisé** : confirmez le code sur le téléphone portable.

Utilisation en mode à 1 téléphone

- ▶ Sélectionnez [<Téléphone portable>](#).
Un nouveau téléphone portable autorisé est raccordé en mode à 1 téléphone.
Si le téléphone portable était déjà autorisé et raccordé en mode à 1 téléphone, il est de nouveau raccordé en mode à 1 téléphone.

Si un téléphone portable était déjà autorisé et raccordé à un autre téléphone portable en mode à 2 téléphones, il est désormais raccordé en mode à 1 téléphone.

Utilisation en mode à 2 téléphones

- ▶ Sélectionnez [<Mobile phone>](#) + [<Mobile phone>](#).
Un nouveau téléphone portable autorisé est raccordé au téléphone portable sélectionné en mode à 2 téléphones.
Si le téléphone portable était déjà autorisé et raccordé en mode à 1 téléphone, il est désormais raccordé au téléphone portable sélectionné en mode à 2 téléphones.
Si le téléphone portable était raccordé auparavant à un autre téléphone portable, cette connexion est annulée.

Déconnexion/désautorisation d'un téléphone portable

Système multimédia:

↳  » Téléphone

▶ Sélectionnez  .

▶ Sélectionnez  sur la ligne du téléphone portable.

▶ **Déconnexion** : sélectionnez [Déconnexion](#).
Le cas échéant, le téléphone portable est automatiquement reconnecté lors du démarrage suivant.

▶ **Désautorisation** : sélectionnez [Désautoriser](#).

Informations relatives à Near Field Communication (NFC)

La technologie NFC vous permet d'échanger sans contact des données sur de courtes distances ou de connecter (ou reconnecter) un téléphone portable au système multimédia.

Les fonctions suivantes sont disponibles sans l'autorisation d'un téléphone portable:

- Transfert d'une URL ou d'un contact pour affichage dans le système multimédia (voir la notice d'utilisation du fabricant)
- Configuration des données d'accès Wi-Fi du véhicule via les Réglages système (→ page 355)

Pour de plus amples informations, consultez le site Internet <http://www.mercedes-benz.com/connect>.

Réglage du volume de réception et de transmission

Conditions requises

- Un téléphone portable est raccordé (→ page 408).

Système multimédia:

↳  » Téléphone

» <Nom de l'appareil> » 

Cette fonction permet d'obtenir une qualité vocale optimale.

- ① Tenez compte du fait que le téléphone portable correspondant doit être sélectionné pour l'adaptation du volume de réception et de transmission.

▶ Sélectionnez [Volume](#).

▶ Réglez le volume de réception et de transmission via [Réception](#) et [Transmission](#).

Pour de plus amples informations sur le volume de réception et de transmission recommandé, consultez le <http://www.mercedes-benz.com/connect>.

Réglage de la sonnerie

Système multimédia:

↳  » Téléphone

» <Nom de l'appareil> » 

▶ Sélectionnez [Sonneries](#).

▶ Réglez la sonnerie.

- ① Si le téléphone portable prend en charge le transfert de la sonnerie, vous entendez la sonnerie du téléphone portable à la place de celle du véhicule.

Activation et désactivation de la reconnaissance vocale du téléphone portable



Conditions requises

- Le téléphone portable est raccordé au système multimédia au premier plan (→ page 408).

Activation de la reconnaissance vocale du téléphone portable

- Appuyez sur la touche  du volant multifonction pendant plus de 1 seconde. Vous pouvez utiliser la reconnaissance vocale du téléphone portable.

Désactivation de la reconnaissance vocale du téléphone portable

- Appuyez sur la touche  ou la touche  du volant multifonction.
-  Lorsqu'un téléphone portable est relié par l'intermédiaire de l'intégration des smartphones, la reconnaissance vocale de ce téléphone portable est activée ou désactivée.



Appels

Utilisation du téléphone

Système multimédia:

   Téléphone

Lancement d'un appel via la saisie d'un numéro

- ▶ Sélectionnez .
- ▶ Entrez un numéro de téléphone.
- ▶ Sélectionnez . L'appel est lancé.

Prise d'un appel

- ▶ Sélectionnez  **Accepter**.

Refus d'un appel





- ▶ Sélectionnez  **Refuser**.

Fin de communication

- ▶ Sélectionnez .

Activation de fonctions pendant un appel

Vous disposez des fonctions suivantes pendant un appel:

-  **Fin d'appel**
-  **Couper micro**
-  **Pavé numérique** (affichage pour l'envoi de tonalités DTMF)
-  **Ajouter un appel**
-  **Transférer au téléphone** (la communication en mode mains libres est transférée sur le téléphone)

- ▶ Sélectionnez une fonction.

Communication avec plusieurs participants

Conditions requises

- Une communication est active (→ page 412).
- Une 2e communication a été établie.

Commutation entre les communications

- ▶ Sélectionnez le contact. La communication sélectionnée est active. L'autre communication est mise en attente.

Activation de la communication en attente

- ▶ Sélectionnez le contact de la communication en attente.

Etablissement d'une conférence

- ▶ Sélectionnez  **Mettre en conférence.**
Le nouvel interlocuteur participe à la conférence.

Fin de la communication en cours

- ▶ Sélectionnez  **Fin d'appel.**
- ⓘ Avec certains téléphones portables, la communication qui était en attente est automatiquement réactivée dès que vous mettez fin à la communication active.

Prise ou refus d'un appel en attente

Conditions requises

- Une communication est active (→ page 412).

Lorsque vous recevez un appel pendant une communication, un message s'affiche.

En fonction du téléphone portable et de l'opérateur de téléphonie mobile, vous entendez un signal d'appel entrant.

Vous entendez également un signal sonore en mode à 2 téléphones lors d'un appel entrant sur l'autre téléphone portable (pas encore activé).

- ▶ Sélectionnez  **Accepter.**
L'appel entrant est actif.

Si un seul téléphone portable est raccordé au système multimédia, la communication précédente est mise en attente.

Si, en mode à 2 téléphones, pendant une conversation téléphonique, vous prenez un appel sur l'autre téléphone portable, l'appel en cours est interrompu.

- ▶ Sélectionnez  **Refuser.**

- ⓘ La disponibilité de la fonction et la gestion des communications dépendent de votre opérateur de téléphonie mobile et de votre téléphone portable (voir la notice d'utilisation du fabricant).

Contacts

Informations sur le menu Contacts

Le menu Contacts contient tous les contacts des sources de données disponibles (téléphone portable ou support de données, par exemple).

En fonction de la source de données, vous avez la possibilité d'enregistrer/de charger le nombre de contacts suivant:

- 3 000 entrées pour les contacts enregistrés de manière permanente
- 5 000 entrées pour les contacts chargés depuis le téléphone portable

Le menu Contacts vous permet d'exécuter les opérations suivantes:

- Utilisation du téléphone (appel vers un contact, par exemple) (→ page 415)
- Navigation (→ page 369)
- Rédaction de messages (→ page 419)
- Autres options (→ page 415)

Lorsqu'un téléphone portable est relié au système multimédia (→ page 408) et que le téléchargement automatique (→ page 414) est

activé, les contacts du téléphone portable sont automatiquement affichés.

Le système multimédia peut afficher des suggestions basées sur les contacts fréquemment utilisés ainsi que sur les appels entrants et sortants (→ page 334). Ces suggestions sont affichées en tête de la liste d'appels.

Téléchargement des contacts du téléphone portable

Système multimédia:

→  » Téléphone
» <Nom de l'appareil> » 

▶ Sélectionnez **Contacts & journal**.

Automatique

▶ Lorsque la fonction **Synchroniser contacts automatiquement** n'est pas activée: appuyez 1 fois pour activer la fonction.

Manuel

- ▶ Lorsque la fonction **Synchroniser contacts automatiquement** est activée: appuyez 1 fois pour désactiver la fonction.
- ▶ Sélectionnez **Synchroniser contacts**.

La position du régulateur situé à droite du texte **Synchroniser contacts automatiquement** vous indique si la fonction est activée.

Affichage d'un contact

Système multimédia:

→  » Téléphone » 

Vous disposez des possibilités suivantes pour la recherche de contacts:

- Recherche par initiales
 - Recherche par noms
 - Recherche à partir du numéro de téléphone
- ▶ Entrez les caractères dans le champ de recherche.
- ▶ Sélectionnez le contact.

Un contact peut comporter les détails suivants:

- Numéros de téléphone
- Adresses de navigation
- Coordonnées géographiques
- Adresse Internet
- Adresses e-mail
- Code vocal (si défini)

- Relation (si définie)

Modification du format du nom des contacts

Système multimédia:

→  » Téléphone » 

- ▶ Sélectionnez **Général**.
- ▶ Sélectionnez **Format du nom**.

Vous disposez des options suivantes:

- **Nom, Prénom**
 - **Nom Prénom**
 - **Prénom Nom**
- ▶ Sélectionnez une option.

Vue d'ensemble de l'importation de contacts

Contacts de différentes sources

Source	Conditions requises
 Appareil USB	L'appareil USB est raccordé à la prise USB.
 Liaison Bluetooth®	Lorsque l'envoi de vCards via Bluetooth® est supporté, vous pouvez recevoir les vCards par le biais d'un téléphone portable ou d'un netbook, par exemple. La fonction Bluetooth® doit être activée au niveau du système multimédia et de l'appareil concerné (voir la notice d'utilisation du fabricant).

Importation de contacts dans le menu Contacts

Système multimédia:



 **» Téléphone**  **» Général**
» Importer contacts

- ▶ Sélectionnez un téléphone portable <Nom de l'appareil> à partir duquel les contacts doivent être importés.
- ▶ Sélectionnez une option.

Enregistrement d'un contact du téléphone portable

Système multimédia:

 **» Téléphone** 

- ▶ Sélectionnez  sur la ligne du contact du téléphone portable (.
- ▶ Sélectionnez .
- ▶ Sélectionnez **Enregistrer dans le véhicule**.
- ▶ Sélectionnez **Oui**.

Le contact enregistré dans le système multimédia est identifié dans le répertoire téléphonique par le symbole .

Appel d'un contact

Système multimédia:



 **» Téléphone** 

- ▶ Sélectionnez  **Rechercher contact**.
- ▶ Entrez les caractères dans le champ de recherche.
- ▶ Sélectionnez le contact.
- ▶ Sélectionnez le numéro de téléphone.
L'appel est lancé.

Sélection d'autres options dans le menu Contacts

Système multimédia:

 **» Téléphone** 

- ▶ Sélectionnez  sur la ligne du contact.
- ▶ Sélectionnez .

Selon les données enregistrées, vous pouvez sélectionner les options suivantes:

- **Ajouter une entrée vocale/Effacer entrée vocale**
- **Définir relation/Effacer relation**

- **Envoi tonalités DTMF** (en cas de numéro avec tonalités DTMF)

La fonction est disponible lorsqu'un appel est en cours.

- ▶ Sélectionnez une option.



Sélection des options de suggestions dans le menu Contacts

Conditions requises

- Vous avez créé un profil (→ page 329).
- Le réglage **Autoriser les suggestions de contacts** est activé (→ page 334).

Système multimédia:

→  ▶ Téléphone

- ▶ Sélectionnez  **Journal**.
 - ▶ Sélectionnez  sur la ligne d'un des contacts suggérés.
- Vous pouvez sélectionner les options suivantes:
- **Enregistrer dans les favoris**

Les suggestions sont enregistrées en tant que favoris principaux et n'apparaissent plus sur l'écran d'accueil.

- **Ne plus proposer**
- ▶ Sélectionnez une option.

Effacement des contacts

Conditions requises

- Les contacts sont enregistrés dans le véhicule.
- Pour l'effacement d'un seul contact, celui-ci a été importé manuellement dans le véhicule.



Système multimédia:

→  ▶ Téléphone

Effacement de tous les contacts



- ▶ Sélectionnez .
- ▶ Sélectionnez **Général**.
- ▶ Sélectionnez **Effacer contacts**.
- ▶ Sélectionnez une option.

Effacement d'un contact

- ▶ Sélectionnez .
- ▶ Sélectionnez  sur la ligne du contact.
- ▶ Sélectionnez .
- ▶ Sélectionnez **Effacer contact**.
- ▶ Sélectionnez **Oui**.

Enregistrement d'un contact en tant que favori

Système multimédia:

-  ▶ Téléphone
- ▶  **Ajouter aux favoris**
- ▶ Sélectionnez un contact.
- ▶ Sélectionnez  sur la ligne du contact.
- ▶ Sélectionnez le numéro de téléphone. Le contact est mémorisé en tant que favori sur la vue d'ensemble du menu Téléphone.



Effacement de favoris dans la vue d'ensemble du menu Téléphone

Système multimédia:



- ▶ Sélectionnez un favori dans la vue d'ensemble du menu Téléphone (→ page 416).
- ▶ Appuyez longuement sur le favori.
- ▶ Sélectionnez **Effacer**.
- ▶ Sélectionnez **Oui**.

Effacement de tous les favoris

- ▶ Appuyez sur  sur l'écran média.
- ▶ Sélectionnez **Téléphone**.
- ▶ Sélectionnez .
- ▶ Sélectionnez le téléphone raccordé.
- ▶ Sélectionnez **Contacts & journal**.
- ▶ Sélectionnez **Effacer tous les favoris**. Une fenêtre contextuelle apparaît: **Voulez-vous effacer tous les favoris?**
- ▶ Sélectionnez **Oui**.

Liste d'appels

Vue d'ensemble de la liste d'appels

Selon que votre téléphone portable prenne en charge le profil Bluetooth® PBAP ou non, cela peut avoir différentes conséquences sur l'affichage et les fonctions de la liste d'appels.

Si le profil Bluetooth® PBAP est pris en charge, cela peut avoir les conséquences suivantes:

- Les listes d'appels du téléphone portable sont affichées dans le système multimédia.
- Le cas échéant, vous devez confirmer la connexion pour le profil Bluetooth® PBAP lors du raccordement du téléphone portable.

Si le profil Bluetooth® PBAP n'est pas pris en charge, cela peut avoir les conséquences suivantes:

- Le système multimédia génère une liste d'appels distincte dès que des appels sont lancés depuis le véhicule.
- La liste d'appels n'est pas synchronisée avec celles du téléphone portable.

Le système multimédia peut afficher des suggestions basées sur les contacts fréquemment utilisés ainsi que sur les appels entrants et sortants (→ page 334). Ces suggestions sont affichées en tête de la liste d'appels.

Lancement d'un appel à partir de la liste d'appels

Système multimédia:





- ▶ Sélectionnez  **Journal**.
- ▶ Sélectionnez une entrée. L'appel est lancé.

Affichage des autres options dans la liste d'appels

Système multimédia:



- ▶ Sélectionnez  **Journal**.
- ▶ Pour des contacts déjà mémorisés: sélectionnez  sur la ligne d'une entrée. Les options apparaissent.
- ▶ Pour des contacts non mémorisés: sélectionnez .



Sélection des options de suggestions dans la liste d'appels

Conditions requises

- Vous avez créé un profil (→ page 329).
- Le réglage [Autoriser les suggestions de contacts](#) est activé (→ page 334).

Système multimédia:

→  » Téléphone

- ▶ Sélectionnez  [Journal](#).
- ▶ Sélectionnez  sur la ligne d'une des entrées suggérées.
Vous pouvez sélectionner les options suivantes:
 - [Enregistrer dans les favoris](#)
 - [Ne plus proposer](#)
- ▶ Sélectionnez une option.

Effacement de la liste d'appels

Système multimédia:

→  » Téléphone

» <Nom de l'appareil> » 

- ▶ Sélectionnez [Contacts & journal](#).

- ▶ Sélectionnez [Effacer la liste d'appels](#).

- ▶ Sélectionnez [Oui](#).

 Cette fonction est uniquement disponible si votre téléphone portable ne reconnaît pas le profil Bluetooth® PBAP.

SMS

Vue d'ensemble des fonctions Messages

Dans le menu Messages, vous pouvez recevoir et envoyer des SMS.

Si le téléphone portable raccordé reconnaît le profil Bluetooth® MAP, vous pouvez utiliser les fonctions Messages dans le système multimédia.

Pour de plus amples informations sur les réglages et sur les fonctions supportées par les téléphones portables compatibles Bluetooth®, adressez-vous à un point de service Mercedes-Benz ou consultez le <http://www.mercedes-benz.com/connect>.

Avec certains téléphones portables, des réglages supplémentaires doivent encore être effectués une fois la liaison avec le système multimé-

dia établie (voir la notice d'utilisation du fabricant).

Réglage de l'affichage des messages

Système multimédia:

→  » Téléphone

» <Nom de l'appareil> » 

- ▶ Sélectionnez [Affichage des messages](#).

Vous pouvez sélectionner les options suivantes:

- [Tous les messages](#)
- [Nouveaux messages et messages non lus](#)
- [Messages pendant la marche](#)
- [OFF](#) (La fonction messages n'est plus disponible.)

- ▶ Sélectionnez un réglage.

Lecture des messages

Système multimédia:

- ↳  » Téléphone
- » <Nom de l'appareil> » 

Utilisation de la fonction de lecture vocale

- ▶ Sélectionnez un contact.
- ▶ Sélectionnez  pour la lecture à voix haute.
Le message est lu.

Dictée vocale et envoi d'un message
Conditions requises

- Une connexion Internet est établie.

Système multimédia:

- ↳  » Téléphone
- » <Nom de l'appareil> » 

- ▶ Sélectionnez Nouveau message via .

Ajout d'un destinataire

- ▶ Sélectionnez .
- ▶ Sélectionnez un contact.

Dictée vocale d'un texte

- ▶ Sélectionnez .
La fonction de dictée vocale est lancée.
- ▶ Énoncez le message.
Une fois le message vocal traité, il est affiché sur l'écran sous forme de texte.

Envoi d'un message

- ▶ Sélectionnez **Envoyer**.
- ① Lorsque le véhicule est à l'arrêt, vous pouvez utiliser le clavier pour écrire un message.
Une connexion Internet n'est pas nécessaire pour pouvoir utiliser le clavier.

Réponse à un message de l'historique des messages

Système multimédia:

- ↳  » Téléphone
- » <Nom de l'appareil> » 

Une liste de messages est affichée.

- ▶ Sélectionnez  à côté d'un contact.
L'historique des messages échangés avec le contact apparaît.



- ▶ Sélectionnez .
La fonction de dictée vocale est lancée.
- ▶ Énoncez le message.
Une fois le message vocal traité, il est affiché sur l'écran sous forme de texte.
- ▶ Sélectionnez **Envoyer**.

Utilisation d'un modèle pour les messages



Système multimédia:

- ↳  » Téléphone
- » <Nom de l'appareil> » 

Utilisation d'un modèle pour un nouveau message

- ▶ Sélectionnez  Ecrire un nouveau message.
- ▶ Ajoutez un destinataire via .
- ▶ Sélectionnez un modèle .

Réponse à un message à l'aide d'un modèle

- ▶ Sélectionnez l'historique des messages échangés avec un contact.
- ▶ Sélectionnez  Modèles.
- ▶ Sélectionnez un modèle .

Transfert d'un message

Système multimédia:

→  » Téléphone

» <Nom de l'appareil> » 

Une liste de messages est affichée.

- ▶ Sélectionnez  à côté d'un contact. L'historique des messages échangés avec le contact apparaît.
- ▶ Appuyez longuement sur un message.
- ▶ **Transfert d'un message** : sélectionnez **Transférer**.



Appel de l'expéditeur d'un message

Système multimédia:

→  » Téléphone

» <Nom de l'appareil> » 

Une liste de messages est affichée.

- ▶ Sélectionnez  à côté d'un contact. L'historique des messages échangés avec le contact apparaît.
- ▶ Sélectionnez .
- ▶ Sélectionnez **Appeler**.

Utilisation d'un numéro de téléphone ou d'une URL à partir d'un SMS

Conditions requises

- Une connexion Internet est disponible pour l'affichage d'une URL.

Système multimédia:

→  » Téléphone

» <Nom de l'appareil> » 

Une liste de messages est affichée.

- ▶ Sélectionnez  à côté d'un contact. L'historique des messages échangés avec le contact apparaît.
- ▶ Sélectionnez un numéro de téléphone ou une URL dans le message. Si vous sélectionnez une URL, le navigateur Web s'ouvre. Si vous sélectionnez un numéro de téléphone, vous disposez des options suivantes:
 - **Appeler**
 - **Rédiger un nouveau SMS**
- ▶ Sélectionnez une option.

Effacement d'un message

Système multimédia:

→  » Téléphone

» <Nom de l'appareil> » 

- ▶ Sélectionnez un contact.
- ▶ Appuyez longuement sur un message.
- ▶ **Effacement d'un message** : sélectionnez **Effacer**.

Lien Mercedes-Benz

Vue d'ensemble de Mercedes-Benz Link

ATTENTION Les systèmes d'information et les appareils de communication risquent de détourner votre attention

L'utilisation de systèmes d'information et d'appareils de communication intégrés au véhicule pendant la marche pourrait détourner votre attention de la circulation. Vous risquez en outre de perdre le contrôle du véhicule.

- ▶ N'utilisez ces appareils que si les conditions de circulation le permettent.
- ▶ Si ce n'est pas le cas, arrêtez-vous en tenant compte des conditions de circulation et procédez à des entrées dans le système uniquement lorsque le véhicule est à l'arrêt.

Lorsque vous utilisez le système multimédia, tenez compte des dispositions légales en vigueur dans le pays dans lequel vous vous trouvez. Mercedes-Benz Link vous permet d'utiliser des fonctions des téléphones portables par l'intermédiaire du système multimédia. La commande s'effectue à l'aide de l'écran tactile ou avec le système de commande vocale. Pour activer le système de commande vocale, appuyez longuement sur la touche  du volant multifonction. Lorsque vous utilisez Mercedes-Benz Link par l'intermédiaire du système de commande vocale, vous pouvez continuer d'utiliser le système multimédia par l'intermédiaire du LINGUATRONIC (→ page 292).

Vous avez besoin pour cela du boîtier de commande Mercedes-Benz Link (équipement additionnel). Vous pouvez vous le procurer dans un point de service Mercedes-Benz.

Vous ne pouvez raccorder au système multimédia qu'un seul téléphone portable à la fois via Mercedes-Benz Link.

Lorsqu'un téléphone portable est relié à Mercedes-Benz Link, même en mode à 2 téléphones, seul un téléphone portable supplémentaire peut être relié au système multimédia via Bluetooth®.

- ❗ Le boîtier de commande Mercedes-Benz Link utilise le système d'exploitation Android.
- ❗ Les applications ainsi que les services et contenus qui y sont associés relèvent de la responsabilité du fournisseur concerné.

Informations relatives à Mercedes-Benz Link

Lorsqu'un téléphone portable est utilisé avec Mercedes-Benz Link, l'accès USB par l'intermédiaire du menu Médias est possible pour celui-ci.

- ❗ Vous ne pouvez activer qu'un seul guidage à la fois. Lorsqu'un guidage démarre sur le téléphone portable et qu'un guidage est déjà activé sur le système multimédia, ce dernier sera désactivé.

Raccordement de Mercedes-Benz Link au système multimédia

Conditions requises

- Le véhicule est équipé du boîtier de commande Mercedes-Benz Link.
- L'application Mercedes-Benz Link est installée sur le téléphone portable.
- Le téléphone portable est en marche.
- Mercedes-Benz Link est relié à la prise USB  du système multimédia par un câble approprié (→ page 446).
- ❗ Pour des questions de sécurité, la première activation de Mercedes-Benz Link sur le système multimédia doit être effectuée lorsque le véhicule est à l'arrêt.

Système multimédia:

-  » Mercedes me & Apps
- » Smartphone » Mercedes-Benz Link
- » Lancer Mercedes-Benz Link

Acceptation ou refus des dispositions relatives à la protection des données

Au 1er lancement de l'application, un message contenant les dispositions relatives à la protection des données apparaît.

- ▶ Sélectionnez **Accepter & Lancer**.

Sortie de Mercedes-Benz Link



- ▶ Appuyez sur la touche .

i Mercedes-Benz Link est lancé automatiquement dès qu'il est relié au système par un câble. Si Mercedes-Benz Link n'a pas été affiché au premier plan avant la dernière déconnexion, l'application démarre lors de la connexion suivante à l'arrière-plan. Vous pouvez afficher Mercedes-Benz Link par l'intermédiaire du menu principal.

Vous trouverez de plus amples informations dans la notice d'utilisation du boîtier de commande Mercedes-Benz Link.

Affichage des réglages du son de Mercedes-Benz Link

Système multimédia:

-  » Mercedes me & Apps
- » Smartphone » Mercedes-Benz Link
- » 

- ▶ Sélectionnez les réglages du son.

Déconnexion de Mercedes-Benz Link

- ▶ Interrompez la connexion par câble de raccordement entre Mercedes-Benz Link et le système multimédia.
- i** Mercedes-Benz recommande d'interrompre la connexion par câble de raccordement uniquement lorsque le véhicule est à l'arrêt.

Apple CarPlay™

Vue d'ensemble d'Apple CarPlay™

⚠ ATTENTION Les systèmes d'information et les appareils de communication risquent de détourner votre attention

L'utilisation de systèmes d'information et d'appareils de communication intégrés au véhicule pendant la marche pourrait détourner votre attention de la circulation. Vous risquez en outre de perdre le contrôle du véhicule.

- ▶ N'utilisez ces appareils que si les conditions de circulation le permettent.
- ▶ Si ce n'est pas le cas, arrêtez-vous en tenant compte des conditions de circulation et procédez à des entrées dans le système uniquement lorsque le véhicule est à l'arrêt.

Lorsque vous utilisez le système multimédia, tenez compte des dispositions légales en vigueur dans le pays dans lequel vous vous trouvez.

Apple CarPlay™ vous permet d'utiliser les fonctions de votre iPhone® par l'intermédiaire du système multimédia. La commande s'effectue à l'aide de l'écran tactile, du pavé tactile, du Touch-Control ou avec le système de commande vocale Siri®. Pour activer le système de commande vocale, appuyez longuement sur la touche  du volant multifonction.

Lorsque vous utilisez Apple CarPlay™ par l'intermédiaire du système de commande vocale, vous pouvez continuer d'utiliser le système multimédia par l'intermédiaire du LINGUATRONIC (→ page 292).

Vous ne pouvez raccorder au système multimédia qu'un seul iPhone® à la fois via Apple CarPlay™.

Lorsque vous utilisez Apple CarPlay™, même en mode à 2 téléphones, seul un téléphone portable supplémentaire peut être relié au système multimédia via Bluetooth®.

La disponibilité d'Apple CarPlay™ peut varier selon les pays.

L'application ainsi que les services et contenus qui y sont associés relèvent de la responsabilité du fournisseur concerné.

Informations relatives à Apple CarPlay™

Lors de l'utilisation d'Apple CarPlay™, la source de médias iPod® n'est pas disponible pour l'iPhone® utilisé.





Vous ne pouvez activer qu'un seul guidage à la fois. Lorsqu'un guidage démarre sur le téléphone portable et qu'un guidage est déjà activé sur le système multimédia, ce dernier sera désactivé.

Raccordement d'un iPhone® par l'intermédiaire d'Apple CarPlay™ (avec câble) Conditions requises

- Votre appareil est équipé de la version la plus récente du système d'exploitation (voir la notice d'utilisation du fabricant).
- Une connexion Internet est disponible pour exploiter l'entière fonctionnalité d'Apple CarPlay™.
- L'iPhone® est relié à la prise USB  du système multimédia par un câble approprié (→ page 446).

Système multimédia:

  [Mercedes me & Apps](#)
 [Smartphone](#)  [Apple CarPlay](#)
 [Lancer Apple CarPlay](#)

 Egalement: lorsqu'une application d'Apple CarPlay™ est active (par exemple lorsque vous écoutez de la musique ou qu'un guidage est activé), vous pouvez afficher l'application active par l'intermédiaire des touches d'application ,  ou  (→ page 327).

 La commande via les touches d'application peut être activée ou désactivée (→ page 424).

Acceptation ou refus des dispositions relatives à la protection des données

Au 1er lancement de l'application, un message contenant les dispositions relatives à la protection des données apparaît.

 Sélectionnez [Accepter & Lancer](#).

Sortie d'Apple CarPlay™

 Appuyez sur la touche .

- ① Apple CarPlay™ est lancé automatiquement dès que l'iPhone® est relié au système par un câble. Si Apple CarPlay™ n'a pas été affiché au premier plan avant la dernière déconnexion, l'application démarre lors de la connexion suivante à l'arrière-plan. Vous pouvez afficher Apple CarPlay™ à partir du menu principal.

Affichage des réglages du son d'Apple CarPlay™



Système multimédia:

→  » Mercedes me & Apps
» Smartphone » Apple CarPlay » 

- ▶ Sélectionnez les réglages du son.

Réglage de la commande via les touches d'application (Apple CarPlay™)

Système multimédia:

→  » Mercedes me & Apps
» Smartphone » Apple CarPlay » 
» Général

- ▶ Activation de **Commande via les touches d'application**: activez le symbole LED.

- ▶ Désactivation de **Commande via les touches d'application**: désactivez le symbole LED.

Déconnexion d'Apple CarPlay™

- ▶ **Déconnexion d'Apple CarPlay™ (avec câble)**: interrompez la connexion par câble de raccordement entre le téléphone portable et le système multimédia.

- ① Mercedes-Benz recommande d'interrompre la connexion par câble de raccordement uniquement lorsque le véhicule est à l'arrêt.

Android Auto

Vue d'ensemble d'Android Auto

⚠ ATTENTION Les systèmes d'information et les appareils de communication risquent de détourner votre attention

L'utilisation de systèmes d'information et d'appareils de communication intégrés au véhicule pendant la marche pourrait détourner votre attention de la circulation. Vous risquez en outre de perdre le contrôle du véhicule.

- ▶ N'utilisez ces appareils que si les conditions de circulation le permettent.
- ▶ Si ce n'est pas le cas, arrêtez-vous en tenant compte des conditions de circulation et procédez à des entrées dans le système uniquement lorsque le véhicule est à l'arrêt.

Lorsque vous utilisez le système multimédia, tenez compte des dispositions légales en vigueur dans le pays dans lequel vous vous trouvez. Android Auto vous permet d'utiliser des fonctions des téléphones portables dotés du système d'exploitation Android par l'intermédiaire du système multimédia. La commande s'effectue à l'aide de l'écran tactile ou avec le système de commande vocale. Pour activer le système de commande vocale, appuyez longuement sur la touche  du volant multifonction.

Lorsque vous utilisez Android Auto par l'intermédiaire du système de commande vocale, vous pouvez continuer d'utiliser le système multimédia par l'intermédiaire du LINGUATRONIC (→ page 292).

Vous ne pouvez raccorder au système multimédia qu'un seul téléphone portable à la fois via Android Auto.

Lorsque vous utilisez Android Auto, même en mode à 2 téléphones, seul un téléphone portable supplémentaire peut être relié au système multimédia via Bluetooth®.

La disponibilité d'Android Auto et des applications Android Auto peut varier selon les pays.

L'application ainsi que les services et contenus qui y sont associés relèvent de la responsabilité du fournisseur concerné.

Informations relatives à Android Auto

Lorsqu'un téléphone portable est utilisé avec Android Auto, l'accès USB par l'intermédiaire du menu Médias n'est pas possible pour celui-ci.

Vous ne pouvez activer qu'un seul guidage à la fois. Lorsqu'un guidage démarre sur le téléphone portable et qu'un guidage est déjà activé sur le système multimédia, ce dernier sera désactivé.

Raccordement du téléphone portable via Android Auto



Conditions requises

- Le téléphone portable prend en charge Android Auto à partir de la version Android 5.0.
- L'application Android Auto est installée sur le téléphone portable.
- Le téléphone portable est relié au système multimédia via Bluetooth® pour l'utilisation des fonctions du téléphone (→ page 408). Si le système n'avait pas encore été relié, la connexion est établie lorsque vous utilisez le téléphone portable avec Android Auto.
- Le téléphone portable est relié à la prise USB  du système multimédia par un câble approprié (→ page 446).
- Une connexion Internet est disponible pour exploiter l'entière fonctionnalité d'Android Auto.

Système multimédia:

- ➔  ➔ Mercedes me & Apps
- ➔ Smartphone ➔ Android Auto
- ➔ Lancer Android Auto

▶ Egalement: lorsqu'une application d'Android Auto est active (par exemple lorsque vous

écoutez de la musique ou qu'un guidage est activé), vous pouvez afficher l'application active par l'intermédiaire des touches d'application ,  ou  (→ page 327).

- ① La commande via les touches d'application peut être activée ou désactivée (→ page 426).
- ① Pour des questions de sécurité, la première activation d'Android Auto sur le système multimédia doit être effectuée lorsque le véhicule est à l'arrêt.

Acceptation ou refus des dispositions relatives à la protection des données

Au 1er lancement de l'application, un message contenant les dispositions relatives à la protection des données apparaît.

▶ Sélectionnez [Accepter & Lancer](#).



Sortie d'Android Auto

▶ Appuyez sur la touche .

- ① Android Auto est lancé automatiquement dès que le téléphone portable est relié au système par un câble. Si Android Auto n'a pas été affiché au premier plan avant la dernière déconnexion, l'application démarre lors de la connexion suivante à l'arrière-plan. Vous pouvez afficher Android Auto à partir du menu principal.

Affichage des réglages du son d'Android Auto



Système multimédia:

→  ► Mercedes me & Apps
► Smartphone ► Android Auto ► 

► Sélectionnez les réglages du son.

Réglage de la commande via les touches d'application (Android Auto)

Système multimédia:

→  ► Mercedes me & Apps
► Smartphone ► Android Auto ► 
► Général

► Activation de **Commande via les touches d'application**: activez le symbole LED.

► Désactivation de **Commande via les touches d'application**: désactivez le symbole LED.

Déconnexion d'Android Auto

► **Déconnexion d'Android Auto (avec câble)**: interrompez la connexion par câble de raccordement entre le téléphone portable et le système multimédia.

① Mercedes-Benz recommande d'interrompre la connexion par câble de raccordement uniquement lorsque le véhicule est à l'arrêt.

Données du véhicule transmises avec Android Auto et Apple CarPlay™

Vue d'ensemble des données du véhicule transmises

Lorsque vous utilisez Android Auto ou Apple CarPlay™, des données du véhicule prédéfinies sont transmises au téléphone portable. Cela vous permet une utilisation optimale de services sélectionnés du téléphone portable. Un accès actif aux données du véhicule n'a pas lieu.

Les informations système suivantes sont transmises:

- Version de logiciel du système multimédia
- ID système (anonymisé)

La transmission de ces données sert à optimiser la communication entre véhicule et téléphone portable.

Pour ce faire, et aussi pour pouvoir associer plusieurs véhicules au téléphone portable, un code d'identification du véhicule est généré de façon aléatoire.

Cet identifiant est absolument indépendant du numéro d'identification du véhicule (VIN) et il est supprimé lorsque le système multimédia est réinitialisé (→ page 361).

Les données suivantes relatives à l'état du véhicule sont transmises:

- Position de la boîte de vitesses (rapport engagé)
- Distinction entre le stationnement, l'immobilisation, le déplacement et la conduite
- Mode jour/nuit du combiné d'instruments

La transmission de ces données sert à adapter la représentation des contenus à la situation de marche.

Les données de position suivantes sont transmises:

- Coordonnées
- Vitesse
- Direction de la boussole
- Direction de l'accélération

Ces données sont uniquement transmises alors que la navigation est activée afin de l'améliorer (poursuite de la navigation dans un tunnel, par exemple).

Appels Mercedes me

Lancement des appels par l'intermédiaire de l'unité de commande au toit

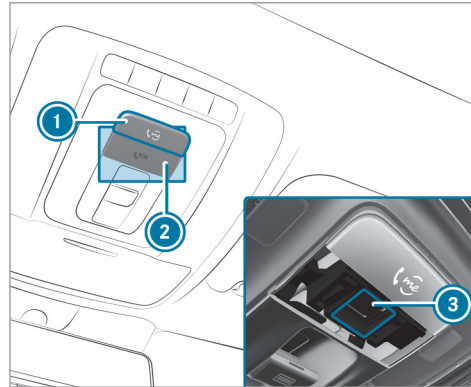

- ➊ Touche «me» pour un appel de service, un appel vers le service de conciergerie ou un appel d'information
- ➋ Cache de la touche SOS
- ➌ Touche SOS (système d'appel d'urgence)

▶ **Lancement d'un appel Mercedes me :** appuyez sur la touche «me» ➊.

▶ **Lancement d'un appel d'urgence :** appuyez brièvement sur le cache de la touche SOS ➋ pour l'ouvrir.

▶ Maintenez la touche SOS ➌ enfoncée pendant au moins 1 seconde.

Un appel d'urgence peut être lancé même lorsqu'un appel Mercedes me est en cours. Cet appel a priorité sur tous les autres appels en cours.

Informations sur l'appel Mercedes me par l'intermédiaire de la touche «me»

Un appel vers le Centre d'Appels Clients Mercedes-Benz a été lancé par l'intermédiaire de la touche «me» située sur l'unité de commande au toit ou par l'intermédiaire du système multimédia (→ page 427).

Vous accédez au service souhaité via le système de dialogue vocal:

- Conciergerie (lorsque le service est activé)
- Gestion des accidents et des pannes (→ page 430)

- Centre d'Appels Clients Mercedes-Benz pour des informations générales sur le véhicule

Vous pouvez obtenir des informations entre autres sur les thèmes suivants:

- Activation de Mercedes me connect
- Utilisation du véhicule
- Point de service Mercedes-Benz le plus proche
- Autres produits et services proposés par Mercedes-Benz

Des données sont transmises pendant la liaison avec le Centre d'Appels Clients Mercedes-Benz (→ page 428).

Appel du Centre d'Appels Clients Mercedes-Benz par l'intermédiaire du système multimédia

Conditions requises

- Un accès à un réseau GSM est disponible.
- Dans la région correspondante, une couverture réseau GSM du partenaire contractuel est disponible.

- Le contact doit être mis pour que les données du véhicule puissent être transférées automatiquement.

Système multimédia:



▶ Appelez **Mercedes me connect**.

Vous pouvez ensuite sélectionner un service de manière à être mis en relation avec un interlocuteur du Centre d'Appels Clients Mercedes-Benz.

Pour de plus amples informations sur Mercedes me connect, ses prestations et son utilisation, consultez la http://manuals.daimler.com/baix/cars/connectme/de_DE/index.html

Prise d'un rendez-vous de maintenance via l'appel Mercedes me

Si vous avez activé le service de gestion de la maintenance, les données nécessaires du véhicule sont transmises automatiquement au Centre d'Appels Clients Mercedes-Benz. Vous recevez alors des recommandations individuelles pour la maintenance de votre véhicule.

Que vous ayez autorisé la gestion de la maintenance ou non, le système multimédia vous rap-

pelle au bout d'un certain temps qu'un service arrive à échéance. Un message vous demande si vous souhaitez convenir d'un rendez-vous.

▶ **Pour prendre rendez-vous à l'atelier :** sélectionnez **Appeler**.

Une fois que vous avez donné votre accord, les données du véhicule sont transmises et un collaborateur du Centre d'Appels Clients Mercedes-Benz convient avec vous d'un rendez-vous à l'atelier. Les informations sont ensuite transmises à l'atelier de votre choix.

Celui-ci vous contacte pour confirmer le rendez-vous et, si nécessaire, régler les détails.

❗ Si vous sélectionnez **Plus tard** après l'affichage du message de maintenance, le message est masqué, puis s'affiche de nouveau au bout d'un certain temps.

Données transmises pendant l'appel Mercedes me

Les données transmises lors de l'appel Mercedes me dépendent des services sélectionnés dans le système de dialogue vocal et des services Mercedes me connect activés.

Lorsqu'aucun service Mercedes me connect n'est activé mais que la demande de protection des données a été confirmée, les données suivantes sont transmises:

- Numéro d'identification du véhicule
- Numéro d'identification client Mercedes me
- Raison de l'appel
- Langue réglée dans le système multimédia
- Confirmation de la demande de protection des données

Lorsqu'un appel pour convenir d'un rendez-vous de maintenance a été lancé par l'intermédiaire du rappel de maintenance, les données suivantes sont transmises:

- Distance actuelle parcourue et données de maintenance

La transmission est possible à condition que la technologie de transmission des données requise soit prise en charge par l'opérateur de téléphonie mobile et qu'une qualité suffisante du réseau de téléphonie mobile soit garantie.

Si vous avez sélectionné la gestion des accidents et des pannes via le système de dialogue vocal et qu'aucun service n'est activé, mais que vous avez confirmé la demande de protection des données, les données suivantes peuvent, en outre, être réclamées par le Centre d'Appels Clients Mercedes-Benz du véhicule:

- Position actuelle du véhicule
- ① Au moment de l'impression de ce document, cette fonction n'est techniquement pas encore disponible, mais peut être prise en charge dans le futur.

Lorsque la demande de protection des données a été refusée, les données suivantes sont transmises:

- Raison de l'appel
- Refus de la demande de protection des données

Mercedes me connect

Informations relatives à Mercedes me connect

Mercedes me connect se compose d'un grand nombre de services.

En fonction des services activés et de l'équipement du véhicule, vous pouvez, par exemple, utiliser les services suivants par l'intermédiaire du système multimédia et de l'unité de commande au toit:

- Gestion des accidents et des pannes (touche «me»)
- Lorsque le service est activé: Conciergerie (touche «me»)
- Système d'appel d'urgence Mercedes-Benz (appel d'urgence automatique ou touche SOS)

La gestion des accidents et des pannes Mercedes me connect, le service de conciergerie de Mercedes me connect (lorsque le service est activé) et la centrale d'appels d'urgence de Mercedes-Benz se tiennent à votre disposition 24 heures sur 24.

La touche «me» et la touche SOS se trouvent sur l'unité de commande au toit du véhicule (→ page 427).

Vous pouvez également joindre le Centre d'Appels Clients Mercedes-Benz par l'intermédiaire du système multimédia (→ page 428).

Tenez compte du fait que Mercedes me connect est un service de Mercedes-Benz. Dans les cas d'urgence, composez en priorité les numéros d'appel d'urgence nationaux habituels. Dans les cas d'urgence, vous pouvez également utiliser le système d'appel d'urgence Mercedes-Benz (→ page 432).

Tenez compte des conditions d'utilisation de Mercedes me connect et des autres services. Vous pouvez vous les procurer sur le portail Mercedes me: <https://me.secure.mercedes-benz.com>.

Vous trouverez de plus amples informations sur les services Mercedes me connect sur le portail Mercedes me: <https://me.secure.mercedes-benz.com>.

Informations sur la gestion des accidents et des pannes Mercedes me connect

La gestion des accidents et des pannes comprend notamment les fonctions suivantes:

- Complément au système d'appel d'urgence Mercedes-Benz (→ page 432)

Si nécessaire, l'interlocuteur de la centrale d'appels d'urgence de Mercedes-Benz transfère l'appel à la gestion des pannes et des accidents Mercedes me connect. Le transfert d'appel n'est toutefois pas possible dans tous les pays.

- Dépannage sur place par un technicien et/ou remorquage du véhicule jusqu'au point de service Mercedes-Benz le plus proche
Ces prestations de service peuvent engendrer des frais.

Vous trouverez de plus amples informations sur les services Mercedes me connect sur le portail Mercedes me: <https://me.secure.mercedes-benz.com>.

Données transmises pendant les services d'appel Mercedes me connect

Les données transmises lors de l'appel Mercedes me dépendent des services sélectionnés dans le système de dialogue vocal et des services Mercedes me connect activés.

Vous trouverez quelles données sont transmises aux services dans les conditions d'utilisations actuellement en vigueur. Vous pouvez vous les procurer sur le portail Mercedes me: <https://me.secure.mercedes-benz.com>.

Mercedes me & Apps

Informations relatives à Mercedes me

Lorsque vous êtes connectés au portail Mercedes me avec un compte utilisateur, vous disposez de services et d'offres de Mercedes-Benz.

La disponibilité dépend du pays.

Pour de plus amples informations, adressez-vous à un point de service Mercedes-Benz ou rendez-vous sur le portail Mercedes me: <http://me.secure.mercedes-benz.com>.

- ⓘ Veillez à toujours maintenir les applications Mercedes me à jour.

Affichage du compte utilisateur Mercedes me

Système multimédia:

→  » Mercedes me & Apps

Le véhicule est associé au compte utilisateur

- ▶ Sélectionnez [Mercedes me](#). Des informations relatives au compte utilisateur connecté apparaissent.

Le véhicule n'est pas encore associé au compte utilisateur

- ▶ Sélectionnez [Mercedes me](#).
- ▶ Suivez les instructions qui apparaissent sur l'écran média pour créer un compte utilisateur et y associer le véhicule.

- ⓘ Lorsque l'application Mercedes me est disponible sur un téléphone portable, l'association avec le véhicule peut se faire par l'intermédiaire du code QR affiché.

Affichage des services Mercedes me Conditions requises

- Le véhicule est associé au compte utilisateur.

Système multimédia:

→  » Mercedes me & Apps

- ▶ Sélectionnez [Services](#). Les services de Mercedes me que vous avez déjà achetés et que vous pouvez encore acheter sont affichés dans les différentes catégories.
Pour activer ou désactiver les services, connectez-vous avec votre compte utilisateur sur le portail Mercedes me.

Effacement de l'association du compte utilisateur avec le véhicule

Conditions requises

- Le profil (du véhicule) du compte utilisateur associé en premier au véhicule est sélectionné.
- Le profil est synchronisé (→ page 330).
- Un code PIN est enregistré.

Système multimédia:

→  » Mercedes me & Apps

▶ Mercedes me

- ▶ Sélectionnez [Effacer l'association avec le véhicule](#).
- ▶ Entrez le code PIN du compte utilisateur associé.

- ⓘ Seul l'utilisateur détenteur du compte utilisateur associé en premier au véhicule peut effacer l'association entre tous les comptes utilisateur et le véhicule.

Système d'appel d'urgence Mercedes-Benz

Informations relatives au système d'appel d'urgence Mercedes-Benz

Votre véhicule est équipé du système d'appel d'urgence Mercedes-Benz («eCall»). Cette fonction peut vous aider à sauver des vies en cas d'accident. eCall ne remplace en aucun cas l'assistance apportée par un appel d'urgence avec le 911.

Mercedes-Benz eCall fonctionne uniquement dans les zones bénéficiant d'une couverture

réseau des opérateurs de téléphonie mobile. Une couverture réseau insuffisante des opérateurs de téléphonie mobile peut empêcher l'envoi d'un appel d'urgence.

eCall fait partie de l'équipement de série de votre véhicule Mercedes-Benz. Afin que la fonction eCall fonctionne comme prévu, le système transmet des données décrites dans la section «Données transmises par le système d'appel d'urgence Mercedes-Benz» ci-après (→ page 434).

Le client qui souhaite désactiver eCall doit se rendre dans un département SAV Mercedes-Benz agréé pour faire désactiver le module de communication du véhicule.

La désactivation de ce module empêche l'activation de la totalité des services de Mercedes me connect. Une fois la fonction eCall désactivée, l'appel d'urgence automatique et l'appel d'urgence manuel ne sont plus disponibles.

Pour les appels d'urgence automatiques, le contact doit être mis.

 eCall est activé d'usine.

 eCall peut être désactivé par un distributeur Mercedes-Benz agréé. Veuillez noter qu'en cas de transfert du véhicule à un autre propriétaire, eCall reste désactivé jusqu'à ce que le nouveau propriétaire se rende chez un distributeur Mercedes-Benz agréé pour faire réactiver le système.

Vue d'ensemble du système d'appel d'urgence Mercedes-Benz

eCall peut contribuer à réduire de manière décisive le délai entre l'accident et l'arrivée des secours sur place. Il facilite la détermination de la position géographique lorsque le lieu de l'accident est difficilement repérable. Même si un véhicule est équipé de eCall, cela ne signifie pas pour autant que le système est activé. eCall ne remplace donc pas un appel d'urgence avec le 911 en cas d'accident.

L'appel d'urgence peut être lancé automatiquement (→ page 432) ou manuellement (→ page 433). Ne lancez un appel d'urgence que lorsqu'un sauvetage est nécessaire pour vous ou d'autres personnes.

Ne lancez un appel d'urgence que lorsqu'un sauvetage est nécessaire pour vous ou d'autres personnes. Ne lancez pas d'appel d'urgence en cas de panne ou de situation similaire.

Affichage sur l'écran du système multimédia:

SOS NOT READY: le contact est coupé ou eCall n'est pas disponible.

 apparaît sur l'écran lorsqu'un appel d'urgence est activé.

Pour en savoir plus sur la disponibilité régionale du eCall, voir le site Internet: http://www.mercedes-benz.com/connect_ecall

 Lorsque le système d'appel d'urgence Mercedes-Benz présente un défaut (défaut au niveau du haut-parleur, du microphone, d'un airbag ou de la touche SOS, par exemple), un message correspondant est affiché sur l'écran multifonction du combiné d'instruments.

Lancement d'un appel d'urgence Mercedes-Benz automatique **Conditions requises**

- Le contact est mis.
- La batterie de démarrage est suffisamment chargée.

Le système d'appel d'urgence Mercedes-Benz lance automatiquement un appel d'urgence dans les cas suivants:

- après l'activation des systèmes de retenue (les airbags ou les rétracteurs de ceinture, par exemple) à la suite d'un accident
- après un arrêt d'urgence déclenché automatiquement par l'assistant d'arrêt d'urgence actif

L'appel d'urgence a été lancé:

- Une liaison téléphonique est établie avec la centrale d'appels d'urgence de Mercedes-Benz.
- Un message avec les données concernant l'accident est transmis à la centrale d'appels d'urgence de Mercedes-Benz.

La centrale d'appels d'urgence de Mercedes-Benz peut transmettre les données à l'une des centrales d'appels d'urgence en fonction de la position du véhicule.

La touche SOS située sur l'unité de commande au toit clignote jusqu'à la fin de l'appel d'urgence.

Vous ne pouvez pas immédiatement mettre fin à un appel d'urgence automatique.

S'il n'est pas possible d'établir une connexion avec la centrale d'appels d'urgence, un message correspondant apparaît sur l'écran média.

► Composez le numéro d'appel d'urgence local sur le téléphone portable.

Si un appel d'urgence a été lancé:

- Dans la mesure où les conditions de circulation le permettent, restez dans le véhicule jusqu'à ce qu'une liaison téléphonique soit établie avec le prestataire de service de la centrale d'appels d'urgence.
- Sur la base du rapport de l'accident, le prestataire de service décide si l'intervention des secours et/ou de la police est nécessaire sur le lieu de l'accident.
- Si aucun occupant du véhicule ne répond, une ambulance est immédiatement envoyée sur les lieux.

Lancement d'un appel d'urgence Mercedes-Benz manuel

► **Par l'intermédiaire de la touche SOS située sur l'unité de commande au toit :** maintenez la touche SOS enfoncée pendant au moins 1 seconde .

► **Par l'intermédiaire du système de commande vocale :** utilisez les commandes vocales du LINGUATRONIC (→ page 302).

L'appel d'urgence a été lancé:

- Une liaison téléphonique est établie avec la centrale d'appels d'urgence de Mercedes-Benz.
- Un message avec les données concernant l'accident est transmis à la centrale d'appels d'urgence de Mercedes-Benz.

La centrale d'appels d'urgence de Mercedes-Benz peut transmettre les données à l'une des centrales d'appels d'urgence en fonction de la position du véhicule.

- Dans la mesure où les conditions de circulation le permettent, restez dans le véhicule jusqu'à ce qu'une liaison téléphonique soit

établie avec le prestataire de service de la centrale d'appels d'urgence.

- Sur la base du rapport de l'accident, le prestataire de service décide si l'intervention des secours et/ou de la police est nécessaire sur le lieu de l'accident.

S'il n'est pas possible d'établir une connexion avec la centrale d'appels d'urgence, un message correspondant apparaît sur l'écran média.

- ▶ Composez le numéro d'appel d'urgence local sur le téléphone portable.

Fin d'un appel d'urgence Mercedes-Benz manuel lancé par inadvertance

- ▶ **Sur le volant multifonction** : sélectionnez . Maintenez la touche appuyée pendant quelques secondes.

Données transmises par le système d'appel d'urgence Mercedes-Benz

Lors d'un appel d'urgence automatique ou manuel, les données suivantes sont notamment transmises:

- Données GPS sur la position du véhicule

- Données de position GPS enregistrées (à quelques 300 ft (100 m) avant l'accident)
- Sens de la marche
- Numéro d'identification du véhicule
- Mode de propulsion du véhicule
- Nombre détecté de personnes dans le véhicule
- Disponibilité ou non de Mercedes me connect
- Type d'appel d'urgence (automatique ou manuel)
- Heure de l'accident
- Langue réglée dans le système multimédia

Les données transmises sont des informations sur le véhicule. Pour toute question relative à la collecte, l'utilisation et la transmission des données du système eCall, veuillez contacter le Customer Assistance Center de MBUSA au 800-FOR-MERC.

Au Canada, veuillez contacter le Customer Assistance Centre de MBC au 1-800-387-0100.

Les demandes clients au sujet des informations couvertes doivent être transmises par les mêmes canaux.

Afin de clarifier les circonstances de l'accident, les mesures suivantes peuvent être prises jusqu'à une heure après le lancement de l'appel d'urgence:

- La position actuelle du véhicule peut être interrogée.
- Une liaison téléphonique peut être établie avec les occupants du véhicule.

Fonctions Online et Internet

Connexion Internet

Informations sur la connexion Internet

⚠ ATTENTION Les systèmes d'information et les appareils de communication risquent de détourner votre attention

L'utilisation de systèmes d'information et d'appareils de communication intégrés au véhicule pendant la marche pourrait détourner

ner votre attention de la circulation. Vous risquez en outre de perdre le contrôle du véhicule.

- ▶ N'utilisez ces appareils que si les conditions de circulation le permettent.
- ▶ Si ce n'est pas le cas, arrêtez-vous en tenant compte des conditions de circulation et procédez à des entrées dans le système uniquement lorsque le véhicule est à l'arrêt.

Lorsque vous utilisez le système multimédia, tenez compte des dispositions légales en vigueur dans le pays dans lequel vous vous trouvez.

⚠ ATTENTION Risque d'accident dû à la manipulation d'appareils de communication mobiles pendant la marche

Les appareils de communication mobiles détournent l'attention du conducteur de la circulation. Le conducteur risque en outre de perdre le contrôle du véhicule.

- ▶ En tant que conducteur, utilisez les appareils de communication mobiles

uniquement lorsque le véhicule est à l'arrêt.

- ▶ En tant qu'occupant du véhicule, utilisez les appareils de communication mobiles uniquement dans l'espace prévu à cet effet, par exemple à l'arrière.

En ce qui concerne l'utilisation dans le véhicule des appareils de communication mobiles, tenez compte des dispositions légales en vigueur dans le pays où vous vous trouvez. Les fonctions Internet ne peuvent être utilisées que de manière limitée pendant la marche.

Fonctionnement du module de communication

Sur les véhicules équipés d'un module de communication fixe, la connexion Internet est établie à l'aide d'une carte SIM montée de manière fixe.

Pour accéder à Internet via le module de communication, les conditions suivantes doivent être remplies:

- Mercedes me connect est activé et opérationnel.

- Mercedes me connect est activé pour l'accès à Internet.
- Dans certains pays: vous disposez d'un volume de données par l'intermédiaire de Mercedes me connect.

Dans certains pays: lorsque la limite de volume de données est atteinte, les services Mercedes me connect ne sont disponibles que de manière limitée. Le volume de données doit être acheté via le site Mercedes me connect.

- ① Renseignez-vous auprès d'un point de service Mercedes-Benz pour savoir si l'achat de volumes de données est possible dans votre pays.

Etablissement de la connexion Internet

Système multimédia:

➔  ➔ Mercedes me & Apps

- ▶ Exemple: sélectionnez  [Navigateur](#).

- ① En règle générale, le système multimédia établit automatiquement la connexion Internet. Si le système multimédia n'est pas connecté à Internet, la connexion Internet est établie lors de l'utilisation d'une fonction Internet.
- ① La disponibilité d'un navigateur Web dépend du pays.

Etat de la connexion

Vue d'ensemble de l'état de la connexion

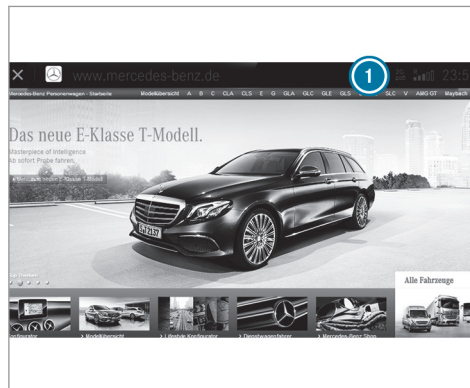

- ① Affichage de la connexion en cours (flèche double) et de l'intensité de champ de réception du module de communication

Affichage de l'état de la connexion

Système multimédia:

→ [Home] ▶ Réglages ▶ Système
▶ Wi-Fi & Bluetooth

▶ Sélectionnez [Etat de la connexion Internet](#).

- ① Lors d'une connexion via le module de communication, les informations d'état suivantes sont affichées:
 - Type de réseau
 - Etat en ligne/hors ligne

Navigateur Web

Affichage d'une page Web

⚠ ATTENTION Les systèmes d'information et les appareils de communication risquent de détourner votre attention

L'utilisation de systèmes d'information et d'appareils de communication intégrés au véhicule pendant la marche pourrait détourner votre attention de la circulation. Vous ris-

quez en outre de perdre le contrôle du véhicule.

- ▶ N'utilisez ces appareils que si les conditions de circulation le permettent.
- ▶ Si ce n'est pas le cas, arrêtez-vous en tenant compte des conditions de circulation et procédez à des entrées dans le système uniquement lorsque le véhicule est à l'arrêt.

Lorsque vous utilisez le système multimédia, tenez compte des dispositions légales en vigueur dans le pays dans lequel vous vous trouvez.

Système multimédia:

- ▶  ▶ Mercedes me & Apps
- ▶  Navigateur

Affichage d'une nouvelle page Web

- ▶ Sélectionnez URL.

- ▶ Entrez une adresse Web.
- ▶ Sélectionnez ok .

- ⓘ La fonction dépend du pays.
- ⓘ Les pages Web ne peuvent pas être affichées pendant la marche.

Affichage d'une page Web à partir de l'historique

- ▶ Affichage de la page précédente ou suivante à partir de l'historique: sélectionnez ◀ ou ▶.

Vue d'ensemble du navigateur Web

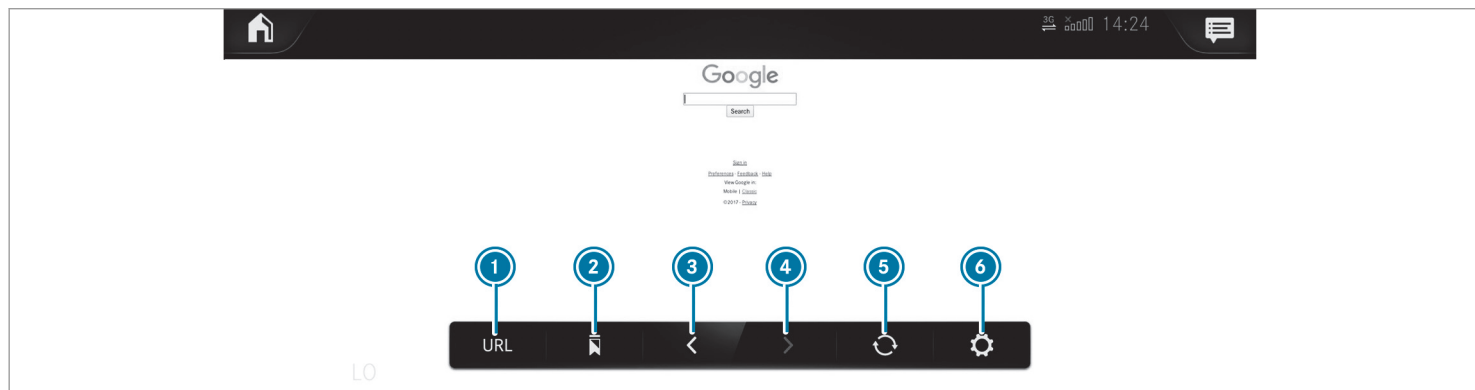

- ① Entrée d'une URL
- ② Favoris

- ③ Page Web précédente
- ④ Page Web suivante

- ⑤ Actualisation/arrêt
- ⑥ Options

Affichage des options du navigateur Web

Système multimédia:

↳  » Mercedes me & Apps
 »  Navigateur » 

Vous pouvez sélectionner les fonctions suivantes:

- Favoris
- Options avec les réglages:
 - Paramètres du navigateur
 - Effacer données navig.

- ▶ Sélectionnez une option.
- ▶ Effectuez les réglages.

Affichage des réglages du navigateur Web

Système multimédia:

↳  » Mercedes me & Apps
 »  Navigateur » 
 » Paramètres du navigateur

Vous pouvez sélectionner les fonctions suivantes:

- Bloquer les popups
- Activer Javascript

- Autoriser les cookies

- ▶ **Activation d'une fonction** : activez le symbole LED.
- ▶ **Désactivation d'une fonction** : désactivez le symbole LED.

Effacement de l'historique de navigation

Système multimédia:



↳  » Mercedes me & Apps
 »  Navigateur » 
 » Effacer données navig.

Vous pouvez sélectionner les options suivantes:

- Tous
 - Cache
 - Cookies
 - Historique
 - URL entrées
 - Données de formulaire
- ▶ Sélectionnez une option.
 - ▶ Sélectionnez **Oui**.

Gestion des favoris

Système multimédia:

↳  » Mercedes me & Apps
 »  Navigateur
 ▶ Sélectionnez .



Sélection d'un favori

- ▶ Sélectionnez une entrée.

Création d'un favori

- ▶ Sélectionnez **Ajouter la page actuelle aux favoris**.
- ▶ Le favori est créé.

Modification d'un favori

- ▶ Sélectionnez  à droite d'un favori.
- ▶ Sélectionnez **Modifier**.
- ▶ Entrez le nom.
- ▶ Sélectionnez .

Effacement d'un favori

- ▶ Sélectionnez  à droite d'un favori.
- ▶ Sélectionnez **Effacer**.
- ▶ Sélectionnez **Oui**.

Fermeture du navigateur Web

Système multimédia:

→  » Mercedes me & Apps

»  Navigateur

▶ Sélectionnez .

Radio internet

Affichage de la radio internet Conditions requises

- Le service radio internet est activé.
- Un volume de données est disponible.
En fonction du pays, ce volume de données doit être acheté.
- Il existe une connexion Internet rapide pour une transmission sans perturbations.

 Les fonctions et services dépendent du pays. Pour de plus amples informations,

adrez-vous à un point de service Mercedes-Benz.

Système multimédia:

→  » Radio

▶ Sélectionnez **Radio Tuneln**.
Le menu Radio internet apparaît. Vous entendez la dernière station réglée.

 La qualité de la connexion dépend de la réception locale.

Vue d'ensemble de la radio internet

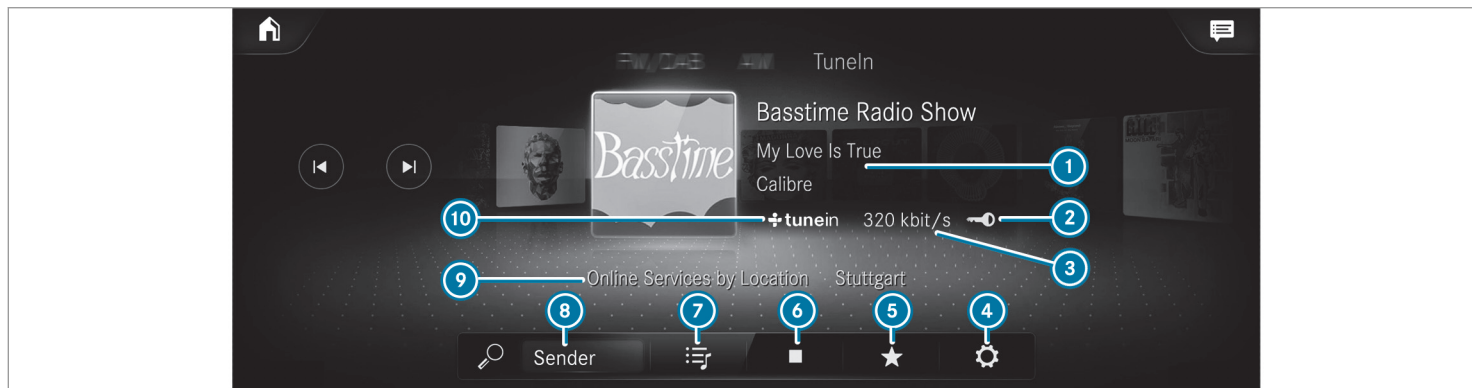

- ① Données complémentaires sur la station actuelle
- ② Affichage en cas de connexion avec un compte utilisateur privé
- ③ Débit de données

- ④ Options
- ⑤ Favoris
- ⑥ Démarrage et arrêt
- ⑦ Navigateur

- ⑧ Recherche
- ⑨ Catégorie sélectionnée
- ⑩ Opérateur de radio internet

Sélection et connexion des stations radio Internet

Système multimédia:

→  » Radio » Radio Tuneln

- ▶ Sélectionnez .
- ▶ Sélectionnez une catégorie.
- ▶ Sélectionnez une station.
La connexion est établie automatiquement.

ou

- ▶ Sélectionnez le champ de recherche.
- ▶ Entrez un nom de station.

 Lors de l'utilisation de la radio internet, une quantité importante de données peut être transmise.

Mémorisation et effacement d'une station radio internet en tant que favori

Système multimédia:

→  » Radio » Radio Tuneln

- ▶ Sélectionnez une station.
- ▶ Sélectionnez .
- La liste des favoris avec toutes les stations en mémoire apparaît.

- ▶ Sélectionnez **Ajouter aux favoris**.

ou

- ▶ Créez un compte auprès de l'opérateur en ligne (radio Tuneln), puis connectez-vous sur le système multimédia.
 Vos favoris seront diffusés sur le système multimédia.

Effacement de favoris

- ▶ Sélectionnez une station.
- ▶ Sélectionnez .
- ▶ Sélectionnez **Effacer le favori**.

Réglage des options de la radio internet

Système multimédia:

→  » Radio » Radio Tuneln » 
» Tuneln

Vous pouvez sélectionner les options suivantes:

- **Sélectionner le flux**: sélection de la qualité du flux
- **Se connecter à Tuneln**: connexion à votre compte utilisateur Tuneln

- **Se déconnecter du compte**: déconnexion de votre compte utilisateur Tuneln

- ▶ Sélectionnez une option.

Affichage de la liste des stations de la dernière catégorie sélectionnée

Système multimédia:

→  » Radio » Radio Tuneln

- ▶ Appuyez sur le logo de la station actuelle.
Selon le mode de sélection de la station, une liste des stations est affichée.

Médias

Informations sur le mode médias

Informations relatives aux formats reconnus et supports de données pris en charge

 **ATTENTION** La manipulation de supports de données risque de détourner votre attention

La manipulation de supports de données pendant la marche peut détourner votre

attention de la circulation. Vous risquez en outre de perdre le contrôle du véhicule.

- ▶ Manipulez uniquement les supports de données lorsque le véhicule est à l'arrêt.

Le système multimédia reconnaît les formats et les supports de données suivants:

Systèmes de fichiers autorisés	FAT32, exFAT, NTFS
Supports de données autorisés	Appareils USB, iPod® / iPhone®, appareils MTP, appareils audio Bluetooth®
Formats audio reconnus	MP3, WMA, AAC, WAV, FLAC, ALAC
Formats vidéo reconnus	MPEG, AVI, DivX, MKV, MP4, M4V, WMV

ⓘ Tenez compte des remarques suivantes:

- Le système multimédia gère jusqu'à 50 000 fichiers reconnus au total.
- Des supports de données jusqu'à 2 To sont pris en charge (espace adressable de 32-bits).
- La multitude de fichiers musicaux et vidéo disponibles en ce qui concerne l'encodage, les fréquences d'échantillonnage et les débits de données ne permet pas de garantir la reproductibilité de chacun d'entre eux.
- La multitude d'appareils USB disponibles sur le marché ne permet pas de garantir la reproductibilité de chacun d'entre eux.
- Les vidéos sont reconnues jusqu'au Full HD (1920x1080).
- Les fichiers musicaux et vidéo qui sont protégés contre la copie ou les fichiers cryptés par des DRM (Digital Rights Management) ne peuvent pas être lus.
- Les lecteurs MP3 doivent prendre en charge le protocole MTP (Media Transfer Protocol).

Informations sur la protection des droits d'auteur et les marques déposées

Les fichiers audio créés par vous-même (lorsque vous réalisez une copie de supports de données, par exemple) sont protégés par des droits d'auteur. Dans de nombreux pays, la copie est interdite sans autorisation préalable du détenteur des droits, même pour un usage privé. Renseignez-vous sur les dispositions légales en vigueur sur les droits d'auteur et tenez-en compte.



444 Système multimédia MBUX

Fabriqué sous licence de Dolby Laboratories. Dolby, Dolby Audio et le symbole du double D sont des marques déposées de Dolby Laboratories.



Gracenote, MusicID, Playlist Plus, le logo de Gracenote et son inscription «Powered by Gracenote» sont des marques déposées ou des marques enregistrées de Gracenote, Inc. aux États-Unis et/ou dans d'autres pays.



Pour les brevets DTS, voir <http://patents.dts.com>. Fabriqué sous la licence de DTS Licensing Limited. DTS, le symbole ainsi que DTS associé au symbole sont des marques déposées et DTS TruVolume est une marque commerciale de DTS, Inc. © DTS, Inc. Tous droits réservés.

Vue d'ensemble du menu Médias



- ① Titre précédent ou retour rapide
- ② Titre suivant ou avance rapide
- ③ Pochette de l'album
- ④ Source média active
- ⑤ Titre et interprète

- ⑥ Numéro du titre en cours de lecture/titre de la liste de lecture et support de données actif
- ⑦ Répétition
- ⑧ Réglages
- ⑨ Autres options

- ⑩ Commande de la lecture
- ⑪ Barre de temps
- ⑫ Catégories
- ⑬ Recherche de fichiers musicaux
- ⑭ Lecture aléatoire

Raccordement d'un support de données au système multimédia

Raccordement d'appareils USB

! **REMARQUE** Endommagement dû à des températures élevées

Des températures élevées risquent d'endommager les appareils USB.

▶ Après utilisation, retirez les appareils USB puis sortez-les du véhicule.

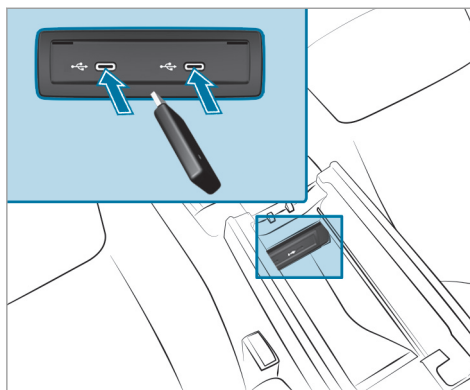

Le kit de raccordement multimédia se trouve dans le bac de rangement sous l'accoudoir et présente 2 prises USB de type C. En fonction de l'équipement du véhicule, des prises USB supplémentaires se trouvent dans le vide-poches de la console centrale avant ou dans le bac de rangement basculant situé à l'arrière.

▶ Raccordez l'appareil USB à la prise USB.

i Lorsque vous raccordez plusieurs appareils Apple® en même temps, tenez compte de l'ordre dans lequel vous raccordez les appareils. Le système multimédia se connecte uniquement à l'appareil que vous avez raccordé en 1er. Les autres appareils Apple® raccordés en même temps sont uniquement alimentés en courant.

Recherche et autorisation d'un appareil audio Bluetooth® Conditions requises

- La fonction Bluetooth® du système multimédia et de l'appareil audio doit être activée.
- L'appareil audio doit reconnaître les profils audio Bluetooth® A2DP et AVRCP.
- L'appareil audio doit être «visible» pour les autres appareils.

Système multimédia:



Autorisation d'un appareil audio Bluetooth®

- ▶ Sélectionnez **Raccorder nouv. appareil**. Les appareils trouvés sont affichés dans la liste des appareils.
- ▶ Sélectionnez un appareil audio. La procédure d'autorisation est lancée. Un code apparaît sur le système multimédia et sur le téléphone portable.
- ▶ Si les codes sont identiques, confirmez ce code sur l'appareil audio.
- ▶ Sélectionnez **Uniquement en tant qu'appareil audio Bluetooth**. Une connexion s'établit entre l'appareil audio Bluetooth® et le système multimédia.

Etablissement de la liaison avec un appareil audio Bluetooth® déjà autorisé

- ▶ Sélectionnez un appareil audio Bluetooth® dans la liste. La liaison est en cours d'établissement.

Démarrage de la lecture de médias

Conditions requises

- Un support de données est raccordé au système multimédia.

Système multimédia:





- ▶ Sélectionnez **USB** ou **Bluetooth** en tant que source média.

Commande de la lecture de médias

Système multimédia:



- ▶ **Pause en cours de lecture** : sélectionnez .
- ▶ **Poursuite de la lecture** : sélectionnez .
- ▶ **Répétition d'un titre** : sélectionnez .

Vous disposez des réglages suivants pour la fonction de répétition:

- **Fonction sélectionnée 1 fois** : la liste de lecture active est répétée.



- **Fonction sélectionnée 2 fois** : le titre en cours de lecture est répété.
- **Fonction sélectionnée 3 fois** : la fonction de répétition est désactivée.

- ▶ **Lecture aléatoire des titres** : sélectionnez .

- ▶ **Avance ou retour rapide d'un titre** : appuyez sur la barre de temps pour retrouver le passage souhaité.

- ▶ **Sélection du titre suivant** : sélectionnez .

- ▶ **Sélection du titre précédent** : sélectionnez .

- ▶ **Saut de titres rapide** : maintenez  ou  appuyé.

- ▶ **Affichage de la liste actuelle des titres** : sélectionnez le cliché de couverture affiché.

Réglage des autres options pour la lecture de médias

Système multimédia:



Affichage d'autres options

- ▶ Sélectionnez . Les autres options sont affichées.

Vous disposez des options suivantes:

- **Sélection aléatoire**
Une liste de lecture est créée avec des titres sélectionnés de façon aléatoire.
- **Ajouter aux titres favoris**
Le titre en cours de lecture est ajouté aux titres favoris.
- **Supprimer des titres favoris**
Le titre en cours de lecture est retiré des titres favoris.
- ▶ Sélectionnez une option.

Recherche de fichiers multimédias

Informations sur la recherche dans les catégories

Sous , le système peut rechercher tous les fichiers médias disponibles. Vous pouvez sélectionner différentes catégories. Les catégories affichées dépendent de l'appareil raccordé et du format de données.

Catégories disponibles pour Bluetooth® Audio:

- **Liste titres actuelle**

Les dossiers et les catégories de l'appareil raccordé sont affichés.

Catégories disponibles pour les fichiers audio:

- **Liste titres actuelle**
- **Listes de lecture**
- **Dossier**
- **Albums**
- **Artistes**
- **Titres**
- **Titres favoris**
- **Fréquemment écouté**

- **Ajouté récemment**
- **Humeur** (→ page 449)
- **Genres musicaux**
- **Année**
- **Compositeurs**
- **Choix par pochettes**
- **Podcasts** (appareils Apple®)
- **Livres audio** (appareils Apple®)

Catégories disponibles pour les fichiers vidéo:

- **Dossier**
- **Vidéos**

Les différentes catégories sont disponibles dès que le contenu du média a été lu et analysé.

Lancement d'une recherche dans les catégories

Système multimédia:



- ▶ Sélectionnez une catégorie.

- ▶ Sélectionnez  et entrez une clé de recherche.

Classement des résultats affichés ou lecture de tous les fichiers médias trouvés

- ▶ Sélectionnez .
 - ▶ **Lecture de tous les résultats trouvés dans la catégorie :** sélectionnez [Ecouter tout](#).
Lorsque la catégorie [Albums](#), par exemple, est activée, tous les albums qui ont été trouvés pour l'interprète recherché sont joués.
 - ▶ **Classement alphabétique des résultats :** sélectionnez [Classer de A à Z](#).
 - ▶ **Classement alphabétique descendant des résultats :** sélectionnez [Classer de Z à A](#).
- i** Les options disponibles dépendent de la catégorie sélectionnée et de l'appareil connecté.

Utilisation de la recherche par mot-clé

Système multimédia:



La recherche par mot-clé vous permet de rechercher des contenus par l'intermédiaire de la saisie de texte libre.

- ▶ Sélectionnez .
Un clavier pour entrer les caractères apparaît.
 - ▶ Saisissez le terme recherché.
- i** La recherche commence avec le premier caractère saisi. Plus vous entrez de caractères, plus les résultats de recherche sont concrets.
- ▶ Sélectionnez l'entrée souhaitée dans la liste des résultats.
Si le résultat sélectionné est un album, une chanson ou une liste de lecture, la lecture commence. Si le résultat sélectionné est une nouvelle catégorie, celle-ci s'ouvre dans la recherche.

Recherche de titres en fonction de l'humeur

Système multimédia:



La recherche dans les catégories vous permet de rechercher des titres de musique qui correspondent à une humeur.

- ▶ Sélectionnez [Humeur](#).
Une grille apparaît avec les humeurs suivantes:
 - [Positive](#)
 - [Calme](#)
 - [Sombre](#)
 - [Energique](#)
- ▶ Faites glisser le sélecteur sur la position souhaitée.
Les titres sont recherchés en fonction de l'humeur indiquée.

Radio

Activation du mode Radio

Système multimédia:

↳  >> Radio

- ▶ Egalement: appuyez sur la touche . L'affichage du mode Radio apparaît. Vous entendez la dernière station réglée dans la dernière bande de fréquences sélectionnée.

Vue d'ensemble du mode Radio

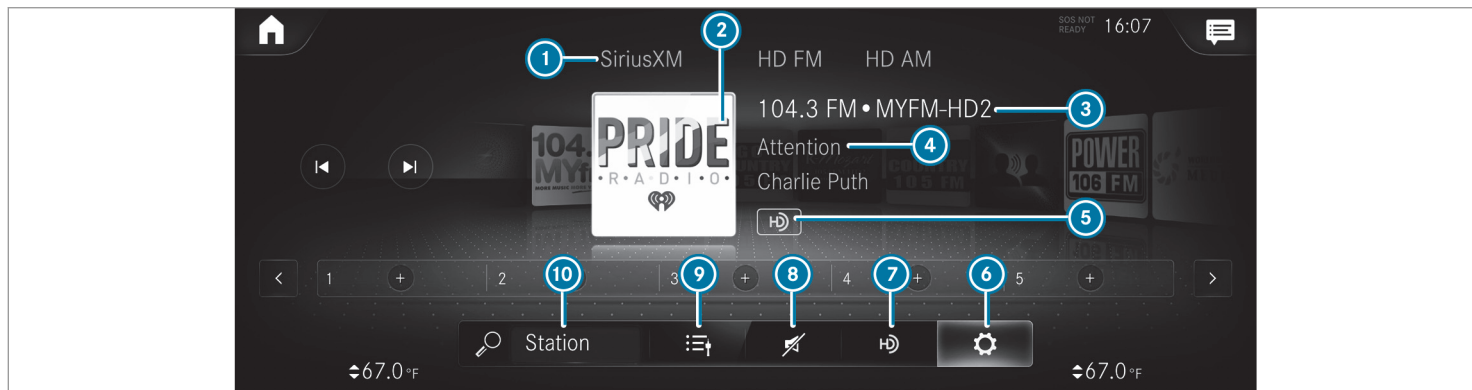

- ① Sélection de la bande de fréquences active
- ② Logo de la station
- ③ Nom de la station ou fréquence réglée
- ④ Interprète, titre, album et radiotexte

- ⑤ Logo de la radio HD
- ⑥ Options
- ⑦ Activation ou désactivation de la fonction Radio HD

- ⑧ Fonction de coupure du son
- ⑨ Affichage de la liste des stations
- ⑩ Recherche

Activation et désactivation de la fonction Radio HD

Système multimédia:

→  » Radio » HD FM



▶ Activez ou désactivez HD.

① HD Radio Technology manufactured under license from iBiquity Digital Corporation. U.S. and Foreign Patents. For patents see DTS website. HD Radio and the HD, HD Radio, and "ARC" logos are registered trademarks or trademarks of iBiquity Digital Corporation in the United States and/or other countries.

Réglage de la bande de fréquences

Système multimédia:

→  » Radio

Vous pouvez sélectionner les bandes de fréquences suivantes:

- SiriusXM
- HD FM
- HD AM

▶ Sélectionnez une bande de fréquences.

Réglage d'une station radio

Système multimédia:

→  » Radio

▶ Balayez vers la gauche ou vers la droite sur l'élément de commande.

Affichage de la liste des stations radio

Système multimédia:

→  » Radio

▶ Sélectionnez .
La liste des stations apparaît.
▶ Sélectionnez la station de votre choix.

Recherche d'une station radio à partir du nom de la station ou par l'entrée d'une fréquence

Système multimédia:

→  » Radio

▶ Sélectionnez .
▶ Entrez un nom de station ou une fréquence.
▶ Sélectionnez la station de votre choix.

Mémorisation d'une station radio

Système multimédia:



- ▶ Sélectionnez une station radio.

Position libre disponible dans la mémoire des stations

- ▶ Sélectionnez .

ou

- ▶ Appuyez longuement sur la station radio.

Remplacement d'une entrée dans la mémoire des stations

- ▶ Appuyez longuement sur une entrée dans la mémoire des stations.
- ▶ Sélectionnez [Oui](#).

Modification de la mémoire des stations

Système multimédia:



Déplacement d'une station

- ▶ Appuyez longuement sur une station enregistrée.
- ▶ Sélectionnez [Déplacer](#).
- ▶ Déplacez la station sur la nouvelle position.

Effacement d'une station

- ▶ Appuyez longuement sur une station.
- ▶ Sélectionnez [Effacer](#).

Remplacement d'une station

- ▶ Appuyez longuement sur une station.
- ▶ Sélectionnez [Remplacer station actuelle](#).

Affichage des messages relatifs aux accidents

Système multimédia:



- ▶ La disponibilité de la fonction dépend du pays.

- ▶ Activez ou désactivez [Afficher les messages d'alerte](#).

Affichage du radiotexte

Système multimédia:



- ▶ Activez ou désactivez [Informations radiotexte](#).

Autoradio satellite

Informations sur la radio satellite

Sirius XM® Satellite Radio propose plus de 175 canaux radio en qualité numérique avec entre autres des programmes non commerciaux (musique, sport, informations et divertissement).

Sirius XM® Satellite Radio fait appel à une flotte de satellites ultra-performants et diffuse ainsi sur tout le territoire des Etats-Unis et du Canada. Vous pouvez profiter des programmes satellite moyennant une cotisation mensuelle. Pour de plus amples informations, adressez-vous au Sirius XM® Service Center ou consultez le <http://www.siriusxm.com> (pour les Etats-Unis) ou le <http://www.siriusxm.ca> (pour le Canada).

 Sirius, XM and all related marks and logos are trademarks of Sirius XM Radio Inc. and its subsidiaries. All other marks, channel names and logos are the property of their respective owners. All rights reserved.

Restrictions de l'autoradio satellite

Il est possible que le mode Autoradio satellite ne soit momentanément pas disponible ou qu'il soit interrompu pour différentes raisons. Cela peut être dû aux conditions environnementales ou

topographiques sur lesquels Mercedes-Benz USA, LLC ne peut pas influencer. Par conséquent, il se peut que ce mode ne soit pas disponible à certains endroits.

Inscription à la radio satellite Conditions requises

- Un équipement radio satellite est disponible.
- Vous êtes inscrit auprès d'un fournisseur de radio satellite
- Si les frais d'inscription ne sont pas compris dans le prix d'achat du système, vous avez besoin de votre numéro de carte de crédit pour l'activation de votre compte.

Système multimédia:

   Radio  SiriusXM
 Options

- ▶ Sélectionnez [Informations sur le service](#). La fenêtre d'information sur le service avec l'ID de la radio et l'état actuel de l'inscription s'affiche.

- ▶ Etablissez une liaison avec le téléphone.
- ▶ Suivez les instructions du collaborateur. Le processus d'activation peut durer jusqu'à 10 minutes.
-  Vous pouvez également activer le service satellite en ligne. Pour ce faire, consultez le <http://www.siriusxm.com> (pour les Etats-Unis) ou le <http://www.siriusxm.ca> (pour le Canada).

Activation du mode Radio satellite

Système multimédia:

   Radio

- ▶ Sélectionnez [SiriusXM](#).

Vue d'ensemble de la radio satellite



- | | | |
|--|---|-----------------------------------|
| ① Bande de fréquences active | ⑤ Traffic & Weather Now et Sports Flash | ⑧ Arrêt de la commande de lecture |
| ② Logo ou pochette d'album (si disponible) | ⑥ Options | ⑨ Liste des stations |
| ③ Nom du canal | ⑦ Affichage ou masquage de la commande de lecture | ⑩ Recherche |
| ④ Informations sur le titre | | |

Sélection de la catégorie de la radio satellite

Système multimédia:

→  →  Radio → SiriusXM

- ▶ Sélectionnez .
- ▶ Sélectionnez **Catégorie**.
- ▶ Sélectionnez une catégorie.

Sélection du canal de la radio satellite

Système multimédia:

→  →  Radio → SiriusXM

- ▶ Sélectionnez .
- ▶ Sélectionnez un canal.

Mémorisation/effacement d'un canal de la radio satellite

Système multimédia:

→  →  Radio → SiriusXM

Enregistrement du canal actuel

- ▶ Appuyez sur le logo de la station actuelle jusqu'à ce que le menu Options apparaisse.

- ▶ Sélectionnez **Enreg. dans mémoire stations**.

Déplacement d'un canal

- ▶ Appuyez sur un canal dans la mémoire des stations jusqu'à ce que le menu Options apparaisse.
- ▶ Sélectionnez **Déplacer la station sélectionnée**.
- ▶ Déplacez la station sur une autre position.

Effacement d'un canal

- ▶ Appuyez sur un canal dans la mémoire des stations jusqu'à ce que le menu Options apparaisse.
- ▶ Sélectionnez **Effacer la station/chaîne sélectionnée**.

Affichage de l'information EPG sur le canal actuel

Système multimédia:

→  →  Radio → SiriusXM

- ▶ 
- ▶ Sélectionnez **Electron. Program Guide**.

Réglage de la sécurité enfants pour la radio

Système multimédia:

→  →  Radio → SiriusXM

- ▶ 
- ▶ Sélectionnez **Sécurité enfants**.
- ▶ Définissez une suite de 4 caractères et sélectionnez **OK**.
Tous les canaux diffusant un contenu destiné aux adultes sont bloqués.

Déblocage du canal

- ▶ Entrez la suite de 4 caractères et sélectionnez **OK**.
Tous les canaux diffusant un contenu destiné aux adultes sont débloqués.

Fonction d'alertes spéciales musique et sport

Cette fonction vous permet de programmer une alarme pour vos interprètes, titres ou événements sportifs préférés. Une alerte spéciale musique peut être enregistrée pendant la diffusion d'un titre et une alerte spéciale sport peut être enregistrée pendant la diffusion d'un match en direct. Une alerte spéciale sport peut égale-

ment être définie par l'intermédiaire de l'option de menu. Le système scanne alors tous les canaux en continu. Il vous informe si l'un des programmes diffusés correspond à l'une des alertes mémorisées.

Réglage des alertes spéciales musique et sport

Système multimédia:



Activation de la fonction d'alertes spéciales musique

- ▶ Activez [Alertes spéciales musique.](#)

Réglage d'une alerte spéciale musique

- ▶ Sélectionnez [Ajouter alerte spéciale.](#)
- ▶ Sélectionnez [Artiste](#) ou [Titre](#) dans la fenêtre de dialogue.
L'alerte est réglée pour l'interprète ou le titre actuel. Si l'un des programmes diffusés correspond à l'une des alertes mémorisées, un message vous demande si vous souhaitez passer sur ce canal.

Activation des alertes spéciales sport

- ▶ Activez [Activer les alertes sport.](#)

Réglage d'une alerte spéciale sport

- ▶ Sélectionnez [Ajouter alerte spéciale.](#)
- ▶ Sélectionnez le nom de l'équipe ou la ligue dans la fenêtre de dialogue.

Effacement d'alertes spéciales sport et musique spécifiques

- ▶ Sélectionnez [Gérer alertes musique.](#)
ou
- ▶ Sélectionnez [Gérer les alertes sport.](#)
- ▶ Sélectionnez un interprète ou un titre.
ou
- ▶ Sélectionnez une équipe.
- ▶ Sélectionnez [Effacer entrées sélectionnées.](#)
Toutes les alertes sélectionnées sont effacées.

Effacement de toutes les alertes spéciales sport et musique

- ▶ Sélectionnez [Gérer alertes musique.](#)
ou

- ▶ Sélectionnez [Gérer les alertes sport.](#)
- ▶ Sélectionnez [Effacer toutes les entrées.](#)
Toutes les alertes sont effacées.

Informations sur les favoris intelligents et TuneStart

Jusqu'à 8 stations enregistrées dans la mémoire des stations peuvent être définies comme favoris intelligents. Les stations définies comme favoris intelligents sont automatiquement enregistrées dans la mémoire tampon en arrière-plan. Lorsque vous commutez sur une station définie comme favori intelligent, vous pouvez réécouter les émissions que vous avez manquées, mettre la lecture en pause et avancer ou reculer activement dans la lecture. Si Tune Start est activé et que vous commutez sur une autre station définie comme favori intelligent, la lecture du morceau de musique en cours de diffusion est automatiquement reprise au début du morceau.

Ajout d'un canal aux favoris intelligents

Système multimédia:

- ▶ Appuyez sur le logo de la station jusqu'à ce que le menu Options apparaisse.

- ▶ **Ajout d'un canal** : sélectionnez [Ajouter aux Smart Favorites](#) dans le menu.

- ▶ **Effacement d'un canal** : sélectionnez [Effacer des Smart Favorites](#) dans le menu.

Création d'une nouvelle liste TuneMix

Système multimédia:

Pour écouter de la musique sans interruption, vous pouvez créer une liste TuneMix à partir de différentes stations.

- ▶ Sélectionnez [Créer une liste TuneMix](#).
- ▶ Si nécessaire, limitez le nombre de stations affichées par l'intermédiaire de l'entrée [Catégorie](#).
- ▶ Sélectionnez les stations affichées.

- ▶ Appuyez sur pour confirmer. Un logo de station TuneMix est créé dans le menu radio.

Activation et désactivation de la fonction TuneStart

Système multimédia:

- ▶ Activez ou désactivez [TuneStart](#).

Affichage de la commande de lecture de la radio satellite

Système multimédia:

Vous pouvez faire une pause lors de la lecture dans la station actuelle ou avancer et reculer d'un coup dans la barre de temps. Dans ce cas, le système a recours à la mémoire tampon interne et quitte le mode Live.

- ▶ **Affichage de la barre de temps** : appuyez

sur la touche .

- ▶ **Avance/retour rapide** : appuyez à un endroit quelconque sur la barre de temps.

- ▶ **Pause en cours de lecture** : sélectionnez .

- ▶ **Retour en mode Live** : naviguez jusqu'à la fin de la barre de temps.

Affichage des informations sur le service de la radio satellite

Système multimédia:

- ▶ Sélectionnez [Informations sur le service](#).

Son**Réglages du son****Informations sur le système de sonorisation**

Le système de sonorisation dispose d'une puissance totale de 125 W et est équipé de 5 haut-parleurs. Vous pouvez l'utiliser pour toutes les fonctions des modes Radio et Médias.

Affichage du menu Son

Système multimédia:

 » Médias »  » Son

Vous pouvez sélectionner les fonctions suivantes:

- Egaliseur
- Balance/Fader
- Volume

► Sélectionnez une fonction.

Réglage des aiguës, des médiums et des basses

Système multimédia:

 » Médias »  » Son

► Egaliseur

► Réglez AIGUS, MEDIUMS ou BASSES.

Activation et désactivation de l'adaptation du volume sonore

Système multimédia:

 » Médias »  » Son

► Volume

L'adaptation automatique du volume sonore compense les différences de volume sonore lorsque vous passez d'une source audio à l'autre ainsi que les différences de volume d'une source audio.

► Activez ou désactivez **Adaptation automatique**.

Réglage de la balance et du fader

Système multimédia:

 » Médias »  » Son

► Balance/Fader

Réglage de la balance

► Sur la grille affichée, déplacez la répartition du volume sonore entre le côté droit et le côté gauche du véhicule.
Le volume sonore est réparti dans le véhicule entre les haut-parleurs gauches et droits.

Réglage du fader

► Sur la grille affichée, déplacez la répartition du volume sonore entre l'avant et l'arrière du véhicule.
Le volume sonore est réparti dans le véhicule entre les haut-parleurs avant et arrière.

Système de sonorisation surround Burmester®

Informations sur le système de sonorisation surround Burmester®

Le système de sonorisation surround Burmester® dispose d'une puissance totale de 590 W et est équipé de 13 haut-parleurs. Vous pouvez l'utiliser pour toutes les fonctions des modes Radio et Médias.

Affichage du menu Son dans le système de sonorisation surround Burmester®

Système multimédia:

 » Médias »  » Burmester

Vous pouvez sélectionner les fonctions suivantes:

- Egaliseur
- Balance/Fader
- Focalisation sonore
- Profils sonores
- Volume

► Sélectionnez une fonction.

Réglage des aiguës, des médiums et des basses dans le système de sonorisation surround Burmester®

Système multimédia:

 » Médias »  » Burmester

► Egaliseur

► Réglez AIGUS, MEDIUMS ou BASSES.

Activation et désactivation de l'adaptation du volume sonore dans le système de sonorisation surround Burmester®

Système multimédia:

 » Médias »  » Burmester
►► Volume

L'adaptation automatique du volume sonore compense les différences de volume sonore lorsque vous passez d'une source audio à l'autre ainsi que les différences de volume d'une source audio.

► Activez ou désactivez **Adaptation automatique**.

Réglage de la balance et du fader dans le système de sonorisation surround Burmester®

Système multimédia:

 » Médias »  » Burmester
►► Balance/Fader

Réglage de la balance

► Sur la grille affichée, déplacez la répartition du volume sonore entre le côté droit et le côté gauche du véhicule.
Le volume sonore est réparti dans le véhicule entre les haut-parleurs gauches et droits.

Réglage du fader

► Sur la grille affichée, déplacez la répartition du volume sonore entre l'avant et l'arrière du véhicule.
Le volume sonore est réparti dans le véhicule entre les haut-parleurs avant et arrière.

Sélection du profil sonore dans le système de sonorisation surround Burmester®

Système multimédia:

↳  » Médias »  » Burmester » Profils sonores

Vous pouvez sélectionner les profils suivants:

- Pure
- Surround

▶ Sélectionnez un profil sonore.

Réglage de la focalisation sonore dans le système de sonorisation surround Burmester®

Système multimédia:

↳  » Médias »  » Burmester » Focalisation sonore

▶ Sélectionnez une position pour la focalisation sonore ou [Tous les sièges](#).

Système de sonorisation Advanced

Informations sur le système de sonorisation Advanced

Le système de sonorisation Advanced dispose d'une puissance totale de 225 W et est équipé de 9 haut-parleurs. Vous pouvez l'utiliser pour toutes les fonctions des modes Radio et Médias.

Affichage du menu Son dans le système de sonorisation Advanced

Système multimédia:

↳  » Médias »  » Son

Vous pouvez sélectionner les fonctions suivantes:

- Egaliseur
- Balance/Fader
- Volume

▶ Sélectionnez une fonction.

Réglage des aiguës, des médiums et des basses dans le système de sonorisation Advanced

Système multimédia:

↳  » Médias »  » Son » Egaliseur

▶ Réglez **AIGUS**, **MEDIUMS** ou **BASSES**.

Activation et désactivation de l'adaptation du volume sonore dans le système de sonorisation Advanced

Système multimédia:

↳  » Médias »  » Son » Volume

L'adaptation automatique du volume sonore compense les différences de volume sonore lorsque vous passez d'une source audio à l'autre ainsi que les différences de volume d'une source audio.

▶ Activez ou désactivez **Adaptation automatique**.

Réglage de la balance et du fader dans le système de sonorisation Advanced

Système multimédia:

  Médias    Son
 Balance/Fader

Réglage de la balance

- ▶ Sur la grille affichée, déplacez la répartition du volume sonore entre le côté droit et le côté gauche du véhicule.
Le volume sonore est réparti dans le véhicule entre les haut-parleurs gauches et droits.

Réglage du fader

- ▶ Sur la grille affichée, déplacez la répartition du volume sonore entre l'avant et l'arrière du véhicule.
Le volume sonore est réparti dans le véhicule entre les haut-parleurs avant et arrière.

Indicateur d'intervalles de maintenance ASSYST PLUS

Fonctionnement de l'indicateur d'intervalles de maintenance ASSYST PLUS

L'indicateur d'intervalles de maintenance ASSYST PLUS vous informe sur l'écran pour les instruments de la durée restante ou du trajet restant à parcourir jusqu'à la prochaine échéance de maintenance périodique.

Vous pouvez masquer l'affichage de maintenance avec la touche Retour qui se trouve à gauche sur le volant.

Selon l'utilisation du véhicule, l'indicateur d'intervalles de maintenance ASSYST PLUS peut raccourcir les intervalles de maintenance, par exemple dans les cas suivants:

- Utilisation du véhicule essentiellement pour des trajets courts
- Fonctionnement fréquent et prolongé du moteur au ralenti
- Phases de démarrage à froid fréquentes

Mercedes-Benz vous recommande d'éviter ce type de conditions de fonctionnement.

Pour des informations sur la maintenance de votre véhicule, adressez-vous à un atelier qualifié, par exemple un point de service Mercedes-Benz.

Affichage de l'échéance de maintenance

Ordinateur de bord:

↳ Maintenance ▶ ASSYST PLUS

La prochaine échéance de maintenance s'affiche.

▶ **Sortie de l'affichage** : appuyez sur la touche Retour qui se trouve à gauche sur le volant.

Tenez aussi impérativement compte du thème associé suivant:

- Utilisation de l'ordinateur de bord (→ page 279).

Informations relatives à la réalisation périodique des travaux de maintenance

! **REMARQUE** Usure prématurée due au non-respect des échéances de maintenance

Si les travaux de maintenance ne sont pas effectués à temps ou de manière incomplète, cela peut entraîner une usure accrue ou des dommages au niveau du véhicule.

- ▶ Respectez toujours les intervalles de maintenance prescrits.
- ▶ Faites effectuer les travaux de maintenance prescrits par un atelier qualifié.

Consignes particulières de maintenance

L'intervalle de maintenance prescrit est adapté aux conditions d'utilisation normales du véhicule. En cas de conditions d'utilisation difficiles ou de sollicitation élevée du véhicule, les travaux de maintenance doivent être effectués plus souvent que prescrit.

L'indicateur d'intervalles de maintenance ASSYST PLUS est uniquement un système d'aide. C'est au conducteur du véhicule de décider si, en raison des conditions d'utilisation et/ou des sollicitations réelles, les travaux de maintenance doivent être effectués plus souvent que prescrit.

Exemples de conditions d'utilisation difficiles:

- Trajets réguliers en ville avec des arrêts intermédiaires fréquents
- Utilisation du véhicule essentiellement pour des trajets courts
- Trajets fréquents en montagne ou sur des routes en mauvais état
- Fonctionnement fréquent et prolongé du moteur au ralenti
- Atmosphère très poussiéreuse et/ou utilisation fréquente du mode recyclage d'air

Dans ces conditions d'utilisation ou dans des conditions d'utilisation similaires, faites remplacer plus souvent le filtre à air intérieur, le filtre à air du moteur, l'huile moteur ainsi que le filtre à huile, par exemple. En cas de sollicitation élevée,

faites contrôler plus souvent les pneus. Pour de plus amples informations, adressez-vous à un atelier qualifié.

Durées d'immobilisation lorsque la batterie est débranchée

L'indicateur d'intervalles de maintenance ASSYST PLUS calcule l'échéance de maintenance uniquement lorsque la batterie est branchée.

- ▶ Affichez l'échéance de maintenance sur l'écran pour les instruments et notez-la avant de débrancher la batterie (→ page 463).

Compartment moteur

Ouverture et fermeture du capot moteur

⚠ ATTENTION Risque d'accident dû à un capot moteur déverrouillé pendant la marche

Si le capot moteur est déverrouillé, il pourrait s'ouvrir pendant la marche et empêcher toute visibilité.

- ▶ Ne déverrouillez jamais le capot moteur lorsque vous roulez.
- ▶ Avant chaque trajet, assurez-vous que le capot moteur est verrouillé.

⚠ ATTENTION Risque d'accident et de blessure lors de l'ouverture et de la fermeture du capot moteur

Le capot moteur risque de basculer brusquement en position finale lors de l'ouverture ou de la fermeture du capot moteur.

Les personnes qui se trouvent dans la zone de basculement du capot moteur risquent d'être blessées.

- ▶ Basculez le capot moteur uniquement lorsqu'il n'y a personne dans la zone de basculement.

⚠ ATTENTION Risque de brûlure lors de l'ouverture du capot moteur

Si vous ouvrez le capot moteur après que le moteur a subi une surchauffe ou après un incendie dans le compartiment moteur, vous pouvez entrer en contact avec des gaz brûlants ou d'autres ingrédients et lubrifiants qui s'échappent.

- ▶ Avant d'ouvrir le capot moteur, laissez refroidir le moteur ayant subi une surchauffe.
- ▶ Dans le cas d'un incendie dans le compartiment moteur, laissez le capot moteur fermé et prévenez les pompiers.

⚠ ATTENTION Risque de blessure lié à des pièces en mouvement

Certains composants qui se trouvent dans le compartiment moteur peuvent également continuer à fonctionner ou redémarrer soudainement, même si le contact est coupé, par exemple le ventilateur du radiateur.

Avant d'effectuer des travaux dans le compartiment moteur, tenez compte des points suivants:

- ▶ Coupez le contact.
- ▶ N'introduisez jamais les mains dans la zone de danger des composants en mouvement, par exemple la zone du ventilateur.
- ▶ Enlevez vos bijoux/montres.
- ▶ Tenez vos vêtements et vos cheveux loin des pièces en mouvement.

⚠ ATTENTION Risque de blessure au contact de composants conducteurs

Le système d'allumage et le système d'injection de carburant fonctionnent à une tension élevée. Si vous touchez à des composants conducteurs, vous risquez de recevoir une décharge électrique.

- ▶ Lorsque le contact est mis, ne touchez jamais aux composants du système d'allumage ou du système d'injection de carburant.

⚠ ATTENTION Risque de brûlure lié à des composants brûlants dans le compartiment moteur

Certains composants du compartiment moteur peuvent être brûlants (moteur, radiateur et pièces du système d'échappement, par exemple).

- ▶ Laissez refroidir le moteur et ne touchez qu'aux composants décrits ci-après.

⚠ ATTENTION Risque de blessure en cas d'utilisation des essuie-glaces alors que le capot moteur est ouvert

Si les essuie-glaces se mettent en marche alors que le capot moteur est ouvert, vous risquez d'être coincé par la tringlerie des essuie-glaces.

▶ Veillez à toujours arrêter les essuie-glaces et couper le contact avant d'ouvrir le capot moteur.

Hybrides rechargeables : tenez compte des remarques qui figurent dans la notice d'utilisation complémentaire. Sinon, vous risquez de ne pas être averti des dangers qui pourraient se présenter.

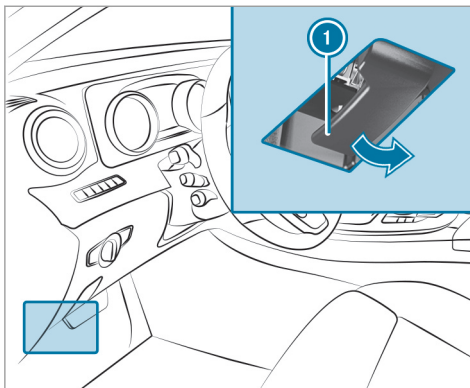

▶ **Ouverture :** pour déverrouiller le capot moteur, tirez la poignée ①.

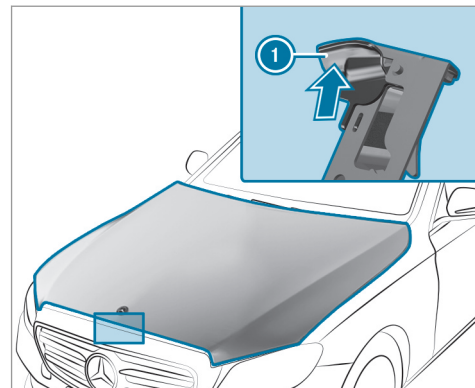

- ▶ Poussez la poignée ① du verrou de sécurité du capot moteur vers le haut et soulevez le capot de 15 in (40 cm) environ.
- ▶ **Fermeture :** abaissez le capot moteur, puis laissez-le retomber avec un peu d'élan d'une hauteur de 8 in (20 cm) environ.
- ▶ Si le capot moteur peut encore être légèrement soulevé, rouvrez le capot moteur et

refermez-le avec plus d'élan jusqu'à ce qu'il soit verrouillé correctement.

Huile moteur

Contrôle du niveau d'huile moteur avec la jauge à huile

⚠ ATTENTION Risque de brûlure lié à des composants brûlants dans le compartiment moteur

Certains composants du compartiment moteur peuvent être brûlants (moteur, radiateur et pièces du système d'échappement, par exemple).

▶ Laissez refroidir le moteur et ne touchez qu'aux composants décrits ci-après.

Véhicules hybrides rechargeables : tenez impérativement compte des remarques qui figurent dans la notice d'utilisation complémentaire. Sinon, vous risquez de ne pas être averti des dangers qui pourraient se présenter.
Conditions requises

- Le moteur doit être équipé d'une jauge à huile. Si ce n'est pas le cas, vous pouvez contrôler le niveau d'huile moteur uniquement par l'intermédiaire de l'ordinateur de bord (→ page 468).

Selon le moteur, la jauge à huile peut se trouver à différents emplacements du compartiment moteur.

Lorsque le moteur est chaud, il faut attendre 5 minutes avant de contrôler le niveau d'huile.

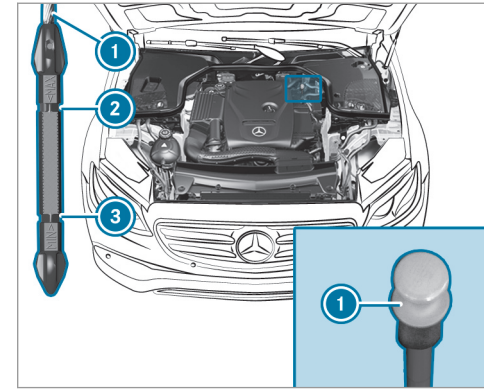

- ▶ Arrêtez le véhicule sur un sol plat.
- ▶ Retirez la jauge à huile ① et essuyez-la.
- ▶ Réintroduisez lentement la jauge à huile ① jusqu'en butée dans le tube de guidage, puis retirez-la de nouveau après 3 secondes.
 - Niveau d'huile correct: le niveau d'huile se situe entre ② et ③.
 - Niveau d'huile trop bas: le niveau d'huile est descendu jusqu'à ③ ou en dessous.

- Niveau d'huile trop élevé: le niveau d'huile se situe au-dessus de ②.
- ▶ Si le niveau d'huile est trop bas, ajoutez 1,1 US qt (1 l) d'huile moteur.
- ▶ Si le niveau d'huile est trop élevé, faites aspirer l'excès d'huile moteur. Rendez-vous dans un atelier qualifié.

Contrôle du niveau d'huile moteur par l'intermédiaire de l'ordinateur de bord

Conditions requises

L'estimation du niveau d'huile moteur s'effectue pendant la marche. Lors d'une conduite normale, l'estimation du niveau d'huile moteur peut prendre jusqu'à 30 minutes, mais la durée peut encore augmenter si vous adoptez une conduite active.

Pour obtenir un résultat le plus vite possible:

- Roulez jusqu'à ce que le moteur soit chaud.
- Arrêtez le véhicule sur un sol plat.
- Faites tourner le moteur au régime de ralenti.

Ordinateur de bord:

➔ Maintenance ➔ Niveau huile moteur

Un des messages suivants apparaît ensuite sur l'écran multifonction:

- **Niveau huile moteur Mesure en cours** : la mesure du niveau d'huile n'est pas encore possible.
- ▶ Répétez la procédure de mesure au bout de 30 minutes de trajet au maximum.
- **Niveau huile moteur correct** ; la barre d'affichage du niveau d'huile apparaît en vert sur l'écran multifonction, entre les repères «min» et «max»: le niveau d'huile est correct.
- **Niveau huile moteur Ajouter 1,0 l** ; la barre d'affichage du niveau d'huile apparaît en orange sur l'écran multifonction, en dessous du repère «min»:
- ▶ Ajoutez 1,1 US qt (1 l) d'huile moteur.
- **Baisser niveau huile moteur** ; la barre d'affichage du niveau d'huile apparaît en orange sur l'écran multifonction, au-dessus du repère «max»:

▶ Faites aspirer l'excès d'huile moteur. Rendez-vous dans un atelier qualifié.

- **Niveau huile moteur: mettre le contact:**
- ▶ Mettez le contact afin de contrôler le niveau d'huile moteur.
- **Niveau huile moteur Système ne fonct. pas:** capteur défectueux ou non branché.
- ▶ Rendez-vous dans un atelier qualifié.
- **Niveau huile moteur pas dispo. pr l'instant:**
- ▶ Fermez le capot moteur.

Appoint d'huile moteur

⚠ ATTENTION Risque de brûlure lié à des composants brûlants dans le compartiment moteur

Certains composants du compartiment moteur peuvent être brûlants (moteur, radiateur et pièces du système d'échappement, par exemple).

- ▶ Laissez refroidir le moteur et ne touchez qu'aux composants décrits ci-après.

⚠ ATTENTION Risque d'incendie et de blessure dû à l'huile moteur

Si de l'huile moteur entre en contact avec des composants brûlants du compartiment moteur, elle risque de s'enflammer.

- ▶ Assurez-vous que de l'huile moteur ne coule pas à côté de l'orifice de remplissage.
- ▶ Laissez refroidir le moteur et nettoyez soigneusement les composants souillés par de l'huile moteur avant de démarrer le véhicule.

! REMARQUE Dommages au niveau du moteur dus à l'utilisation d'un mauvais filtre à huile, d'une huile inadaptée ou d'additifs

- ▶ N'utilisez aucune huile moteur et aucun filtre à huile de spécifications autres

que celles requises pour les intervalles de maintenance prescrits.

- ▶ Ne modifiez ni l'huile moteur ni le filtre à huile dans le but d'obtenir des intervalles de vidange ou de remplacement plus grands que les intervalles prescrits.
- ▶ N'utilisez pas d'additifs.
- ▶ Suivez les instructions de l'indicateur d'intervalles de maintenance pour la vidange d'huile.

! REMARQUE Dommages dus à un surplus d'huile moteur

Un niveau d'huile moteur trop élevé peut provoquer des dommages au niveau du moteur ou du catalyseur.

- ▶ Faites retirer tout excès d'huile moteur par un atelier qualifié.

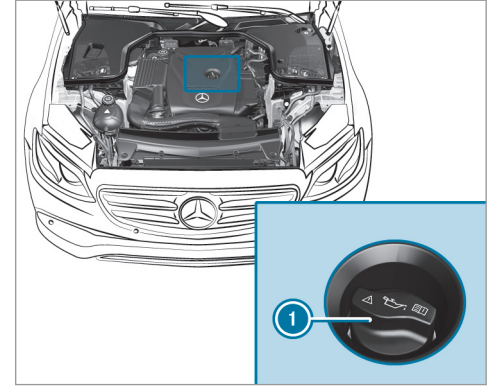

- ▶ Tournez le bouchon ① vers la gauche et enlevez-le.
- ▶ Faites l'appoint d'huile moteur.
- ▶ Remettez le bouchon ① en place et tournez-le vers la droite jusqu'à ce qu'il soit verrouillé.
- ▶ Contrôlez de nouveau le niveau d'huile (→ page 467).

Contrôle du niveau de liquide de refroidissement

⚠ ATTENTION Risque de brûlure lié à des composants brûlants dans le compartiment moteur

Certains composants du compartiment moteur peuvent être brûlants (moteur, radiateur et pièces du système d'échappement, par exemple).

- ▶ Laissez refroidir le moteur et ne touchez qu'aux composants décrits ci-après.

⚠ ATTENTION Risque de brûlure lors de l'ouverture du capot moteur

Si vous ouvrez le capot moteur après que le moteur a subi une surchauffe ou après un incendie dans le compartiment moteur, vous pouvez entrer en contact avec des gaz brûlants ou d'autres ingrédients et lubrifiants qui s'échappent.

- ▶ Avant d'ouvrir le capot moteur, laissez refroidir le moteur ayant subi une surchauffe.
- ▶ Dans le cas d'un incendie dans le compartiment moteur, laissez le capot moteur fermé et prévenez les pompiers.

⚠ ATTENTION Risque de brûlure en cas de contact avec le liquide de refroidissement chaud

Le système de refroidissement du moteur est sous pression, en particulier lorsque le moteur est chaud. Lorsque vous ouvrez le bouchon, vous pouvez être brûlé par des projections de liquide de refroidissement chaud.

- ▶ Laissez refroidir le moteur avant d'ouvrir le bouchon.
- ▶ Portez des gants et des lunettes de protection lors de l'ouverture.
- ▶ Ouvrez le bouchon lentement pour laisser la pression s'échapper.

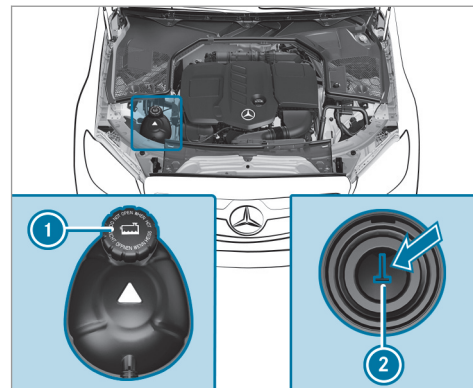

- ▶ Arrêtez le véhicule sur un sol plat.
- ▶ Contrôlez l'affichage de la température du liquide de refroidissement sur le combiné d'instruments.
La température du liquide de refroidissement doit être comprise dans le quart inférieur de l'indicateur de température.
- ▶ Tournez lentement le bouchon ① vers la gauche et laissez la surpression s'échapper.

- ▶ Continuez de tourner le bouchon ① vers la gauche et enlevez-le.

Le niveau de liquide de refroidissement est correct

- s'il atteint le repère ② lorsque le moteur est froid
- s'il se situe jusqu'à 0,6 in (1,5 cm) au-dessus du repère ② lorsque le moteur est chaud

- ▶ Si nécessaire, faites l'appoint avec un liquide de refroidissement agréé pour Mercedes-Benz.

- Pour de plus amples informations sur le liquide de refroidissement, voir (→ page 550).

Appoint de liquide de lave-glace

- ▲ **ATTENTION** Risque de brûlure lié à des composants brûlants dans le compartiment moteur

Certains composants du compartiment moteur peuvent être brûlants (moteur, radia-

teur et pièces du système d'échappement, par exemple).

- ▶ Laissez refroidir le moteur et ne touchez qu'aux composants décrits ci-après.

- ▲ **ATTENTION** Risque de brûlure lors de l'ouverture du capot moteur

Si vous ouvrez le capot moteur après que le moteur a subi une surchauffe ou après un incendie dans le compartiment moteur, vous pouvez entrer en contact avec des gaz brûlants ou d'autres ingrédients et lubrifiants qui s'échappent.

- ▶ Avant d'ouvrir le capot moteur, laissez refroidir le moteur ayant subi une surchauffe.
- ▶ Dans le cas d'un incendie dans le compartiment moteur, laissez le capot moteur fermé et prévenez les pompiers.

- ▲ **ATTENTION** Risque d'incendie- et de blessure dû au concentré de liquide de lave-glace

Le concentré de liquide de lave-glace est facilement inflammable. S'il entre en contact avec des composants brûlants du moteur ou du système d'échappement, il risque de s'enflammer.

- ▶ Veillez à ne pas verser du concentré de liquide de lave-glace à côté de l'orifice de remplissage.

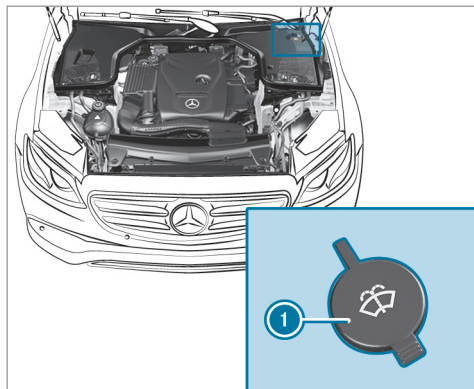

- ▶ Retirez le bouchon ① en tirant la languette.
- ▶ Faites l'appoint de liquide de lave-glace.

Dégagement du canal air-eau

- ▶ Dégagez la zone entre le capot moteur et le pare-brise de tout dépôt (glace, neige ou feuilles, par exemple) qui pourraient s'y former.

Nettoyage et entretien

Remarques relatives au lavage du véhicule dans une station de lavage

⚠ ATTENTION Risque d'accident dû à une diminution de l'effet de freinage après le lavage du véhicule

Suite au lavage du véhicule, l'effet de freinage de vos freins est réduit.

- ▶ Après le lavage du véhicule, freinez avec précaution en tenant compte des conditions de circulation jusqu'à bénéficier à nouveau de l'effet de freinage normal.

! REMARQUE Dommages dus au passage dans une station de lavage inappropriée

- ▶ Avant de rentrer dans une station de lavage, assurez-vous que la station de lavage est appropriée pour les dimensions du véhicule.

- ▶ Veillez à ce qu'il y ait une garde au sol suffisante entre le soubassement et les rails de guidage de la station de lavage.
- ▶ Veillez à ce que la largeur de passage de la station de lavage, notamment la largeur des rails de guidage, soit suffisante.

Afin d'éviter d'endommager votre véhicule, tenez compte des remarques suivantes avant le passage dans une station de lavage:

- L'assistant de régulation de distance DISTRONIC actif et la fonction HOLD sont désactivés.
- Les caméras panoramiques ou la caméra de recul sont désactivées.
- Les vitres latérales et le toit ouvrant sont complètement fermés.
- La soufflante de la ventilation et du chauffage est arrêtée.
- Le contacteur des essuie-glaces se trouve en position **0**.

- La clé se trouve à au moins 10 ft (3 m) du véhicule. Sinon, le hayon peut s'ouvrir de manière intempestive.
- La boîte de vitesses est au point mort **N** (dans le cas des stations de lavage avec dispositif d'entraînement).
- ① Dans le cas des stations de lavage avec dispositif d'entraînement: si vous souhaitez quitter le véhicule pour la durée du lavage, assurez-vous que la clé se trouve dans le véhicule. Sinon, la boîte de vitesses passe automatiquement dans la position parking **P**.
- ① Après le lavage du véhicule, enlevez la cire déposée sur le pare-brise et les raclettes d'essuie-glace. Cela permet d'éviter la formation de stries et de réduire le bruit qui pourrait se produire lors du balayage.

Remarques concernant l'utilisation d'un nettoyeur haute pression

⚠ ATTENTION Risque d'accident en cas d'utilisation de nettoyeurs haute pression équipés d'une buse à jet circulaire

Le jet d'eau d'une buse à jet circulaire (fraise à décasser) peut provoquer des dommages invisibles de l'extérieur au niveau des pneus ou des éléments du train de roulement.

Les composants endommagés de cette manière risquent de tomber en panne inopinément.

- ▶ N'utilisez pas de nettoyeurs haute pression équipés d'une buse à jet circulaire pour nettoyer le véhicule.
- ▶ Faites immédiatement remplacer tout pneu ou élément du train de roulement endommagé.

Afin d'éviter d'endommager votre véhicule, tenez compte des remarques suivantes lors de l'utilisation d'un nettoyeur haute pression:

- Rangez la clé à une distance d'au moins 10 ft (3 m) par rapport au véhicule. Sinon, le hayon peut s'ouvrir de manière intempestive.
- Respectez une distance minimale de 11,8 in (30 cm) par rapport au véhicule.
- **Véhicules avec film décoratif**: des pièces de votre véhicule sont recouvertes d'un film décoratif. Maintenez une distance d'au moins 27,6 in (70 cm) entre les pièces du véhicule recouvertes d'un film et la buse du nettoyeur haute pression. Déplacez continuellement la buse du nettoyeur haute pression pendant le nettoyage. La température de l'eau du nettoyeur haute pression ne doit pas dépasser 124 °F (60 °C).
- Tenez compte des indications relatives à la distance appropriée qui figurent dans la notice d'utilisation du fabricant d'outils.
- Ne dirigez pas directement la buse du nettoyeur haute pression sur des pièces fragiles telles que les pneus, les interstices, les com-

posants électriques, les batteries, les lampes ou les fentes d'aération.

Lavage manuel du véhicule

Tenez compte des dispositions légales en vigueur. Dans certains pays, le lavage manuel

n'est par exemple autorisé que sur des aires de lavage spécialement prévues à cet effet.

- ▶ Utilisez un produit de nettoyage doux (shampooing auto, par exemple).
- ▶ Lavez le véhicule à l'eau tiède avec une éponge douce spéciale voiture. Ce faisant,

n'exposez pas le véhicule au rayonnement solaire direct.

- ▶ Rincez le véhicule à l'eau avec précaution, puis essuyez-le avec une peau de chamois. Ne dirigez pas le jet d'eau directement vers les grilles d'entrée d'air situées sous le capot moteur.

Remarques relatives à l'entretien de la peinture/peinture mate

Tenez compte des remarques suivantes:

	Nettoyage et entretien	Recommandations pour éviter d'endommager la peinture
Peinture	<ul style="list-style-type: none"> • Traces d'insectes: appliquez du nettoyant insectes, laissez agir, puis rincez. • Déjections d'oiseaux: humidifiez avec de l'eau, laissez agir, puis rincez. • Résines d'arbre, huiles, carburants et graisses: éliminez les traces avec un chiffon imbibé d'essence de nettoyage ou d'essence à briquet en frottant légèrement. • Liquide de refroidissement et liquide de frein: éliminez les traces avec un chiffon humide et de l'eau claire. • Taches de goudron: utilisez un nettoyant goudron. • Cire: utilisez un produit servant à enlever le silicone. 	<ul style="list-style-type: none"> • N'apposez pas d'autocollants, de films adhésifs ou autres matériaux similaires. • Éliminez si possible immédiatement les saletés.

Nettoyage et entretien		Recommandations pour éviter d'endommager la peinture
Peinture mate	<ul style="list-style-type: none">• Utilisez uniquement des produits d'entretien agréés pour Mercedes-Benz.	<ul style="list-style-type: none">• Ne polissez pas le véhicule ni les jantes alliage.• Utilisez uniquement des stations de lavage qui correspondent aux derniers développements de la technique.• Dans les stations de lavage, n'utilisez pas de programmes de lavage qui se terminent par un traitement avec de la cire chaude.• N'utilisez pas de nettoyeurs pour peinture, de produits abrasifs ou de polissage ni de conservateurs brillants (de la cire, par exemple).• Faites toujours effectuer les retouches au niveau de la peinture par un atelier qualifié.

Remarques relatives au nettoyage des films décoratifs

Tenez compte des remarques relatives à l'entretien de la peinture mate qui figurent dans le cha-

pitre «Remarques relatives à l'entretien de la peinture/peinture mate» (→ page 475). Elles s'appliquent également aux films décoratifs mats.

Tenez compte des remarques suivantes:

Nettoyage	Recommandations pour éviter d'endommager le film décoratif
<ul style="list-style-type: none"> • Pour le nettoyage, utilisez beaucoup d'eau et un produit de nettoyage doux sans additifs ni substances abrasives, par exemple un shampooing auto agréé pour Mercedes-Benz. • Éliminez si possible immédiatement les saletés. Évitez de frotter trop fort. Sinon, le film décoratif risque d'être endommagé de manière irréparable. • Lorsque de la saleté a pénétré dans la surface du film décoratif ou que celui-ci a perdu son éclat: utilisez le nettoyant Paint Cleaner recommandé et agréé pour Mercedes-Benz. • Traces d'insectes: appliquez du nettoyant insectes, laissez agir, puis rincez. • Déjections d'oiseaux: humidifiez avec de l'eau, laissez agir, puis rincez. • Afin d'éviter les taches d'eau, séchez le véhicule après chaque lavage à l'aide d'un chiffon doux et absorbant lorsque des surfaces du véhicule sont recouvertes d'un film. 	<ul style="list-style-type: none"> • La durée de vie et la couleur des films décoratifs peuvent être influencées par les éléments suivants: <ul style="list-style-type: none"> - le rayonnement solaire - la température, par exemple un pistolet à air chaud - les conditions météorologiques - les impacts de gravillons et l'encrassement - les produits de nettoyage chimiques - les substances grasses • N'utilisez pas de polish sur les films décoratifs mats. Le polissage rend brillante la surface des films. • Ne traitez pas les films décoratifs mats ou structurés avec de la cire. Cela peut entraîner la formation de taches indélébiles.

Les rayures, les dépôts agressifs, les attaques d'acide et les dégradations résultant d'un entretien incorrect ne peuvent pas toujours être élimi-

nés complètement. Adressez-vous dans ce cas à un atelier qualifié.

Pour tout renseignement sur les produits d'entretien et de nettoyage spéciaux, adressez-vous au fabricant.

Dans le cas des surfaces revêtues d'un film décoratif, le retrait du film peut entraîner des différences optiques par rapport aux surfaces qui n'étaient pas protégées par un film décoratif.

- ❶ Confiez les travaux et les réparations sur les films décoratifs à un atelier qualifié, par exemple à un point de service Mercedes-Benz.

Remarques relatives à l'entretien des pièces du véhicule

⚠ ATTENTION Risque de coincement lors du nettoyage du pare-brise par la mise en marche des essuie-glaces

Si les essuie-glaces se mettent en marche lors du nettoyage du pare-brise ou des balais d'essuie-glace, vous risquez d'être coincé.

- ▶ Veillez à toujours arrêter les essuie-glaces et à couper le contact avant de nettoyer le pare-brise ou les balais d'essuie-glace.

⚠ ATTENTION Risque de brûlure dû aux tubes et enjoliveurs de sorties d'échappement

Les tubes et les enjoliveurs de sorties d'échappement peuvent être brûlants. Vous risquez de vous brûler au contact de ces pièces.

- ▶ Soyez toujours particulièrement prudent lorsque vous vous trouvez à proximité des tubes et des enjoliveurs de sorties d'échappement et portez une attention toute particulière aux enfants.

- ▶ Laissez refroidir ces pièces avant de les toucher.

Tenez compte des remarques suivantes:

	Remarques relatives au nettoyage et à l'entretien	Recommandations pour éviter tout endommagement du véhicule
Roues/jantes	Utilisez de l'eau et du produit de nettoyage pour jantes exempt d'acide.	<ul style="list-style-type: none"> • N'utilisez pas de produit de nettoyage acide pour jantes pour enlever la poussière des garnitures de frein. Sinon, les vis de roue et les composants de frein risquent d'être endommagés. • Pour éviter toute corrosion au niveau des disques et garnitures de frein après le nettoyage, roulez d'abord pendant quelques minutes et arrêtez ensuite le véhicule. Les disques et garnitures de frein s'échauffent et sèchent.
Vitres	Nettoyez les vitres à l'intérieur et à l'extérieur avec un chiffon humide et un produit de nettoyage recommandé par Mercedes-Benz.	N'utilisez pas de chiffons secs, de produits abrasifs ou de produits de nettoyage contenant des solvants pour nettoyer la face intérieure.
Balais d'essuie-glace	Nettoyez les balais d'essuie-glace écartés à l'aide d'un chiffon humide.	Ne nettoyez pas les balais d'essuie-glace trop souvent.
Eclairage extérieur	Nettoyez les diffuseurs avec une éponge humide et un produit de nettoyage doux (shampooing auto, par exemple).	Utilisez uniquement des produits de nettoyage et des chiffons appropriés pour les diffuseurs en plastique.
Capteurs	Nettoyez les capteurs dans les pare-chocs avant et arrière et dans la calandre avec un chiffon doux et du shampooing auto.	Respectez une distance minimale de 11,8 in (30 cm) lors de l'utilisation d'un nettoyeur haute pression.

Remarques relatives au nettoyage et à l'entretien		Recommandations pour éviter tout endommagement du véhicule
Marches	Utilisez de l'eau et du produit de nettoyage exempt d'acide.	Ne nettoyez pas les applications en aluminium de la marche avec un nettoyant alcalin ou acide, tel qu'un produit de nettoyage pour jantes. N'utilisez pas de produit de nettoyage acide pour jantes pour enlever la poussière des garnitures de frein. Sinon, vous risquez d'endommager les applications en aluminium.
Caméra de recul et caméras panoramiques	<ul style="list-style-type: none"> Nettoyez l'objectif de la caméra à l'eau claire et avec un chiffon doux. 	N'utilisez pas de nettoyeur haute pression.
 Tubes de sortie d'échappement	Nettoyez à l'aide d'un produit de nettoyage recommandé par Mercedes-Benz, notamment en hiver et après chaque lavage du véhicule.	N'utilisez pas de produit de nettoyage acide.
Dispositif d'attelage	<ul style="list-style-type: none"> Éliminez la rouille sur la rotule, par exemple avec une brosse métallique. Éliminez toute saleté à l'aide d'un chiffon non pelucheux. Après le nettoyage, huilez ou graissez légèrement la boule d'attelage. Tenez compte des consignes d'entretien qui figurent dans la notice d'utilisation du fabricant du dispositif d'attelage. 	N'utilisez pas de nettoyeur haute pression ou de solvants pour le nettoyage du crochet d'attelage.

Remarques relatives à l'entretien de l'intérieur du véhicule

⚠ ATTENTION Risque de blessure en cas de détachement de pièces en plastique suite à l'utilisation de produits d'entretien contenant des solvants

Les surfaces du poste de conduite peuvent devenir poreuses si vous utilisez des produits d'entretien et de nettoyage contenant des solvants.

Si les airbags se déclenchent alors, des pièces en plastique peuvent se détacher.

- ▶ N'utilisez pas de produits d'entretien et de nettoyage contenant des solvants pour nettoyer le poste de conduite.

⚠ ATTENTION Danger de blessure ou de mort en cas de ceintures de sécurité décolorées

Si les ceintures de sécurité sont décolorées ou ont pris une autre teinte, leur résistance peut être considérablement réduite.

Les ceintures de sécurité peuvent alors se déchirer ou défailir, par exemple en cas d'accident.

- ▶ Ne décolorez ni n'appliquez jamais de teinte sur les ceintures de sécurité.

Tenez compte des remarques suivantes:

Nettoyage et entretien		Recommandations pour éviter tout endommagement du véhicule
Ceintures de sécurité	Nettoyez avec de l'eau tiède et savonneuse.	<ul style="list-style-type: none"> • N'utilisez pas de produits de nettoyage chimiques. • Ne séchez pas les ceintures de sécurité en les chauffant à une température supérieure à 176 °F (80 °C) ou en les exposant directement au rayonnement solaire.
Ecran	Nettoyez avec précaution la surface à l'aide d'un chiffon en microfibre et de produits d'entretien pour écran TFT/LCD.	<ul style="list-style-type: none"> • Désactivez l'écran et laissez-le refroidir. • N'utilisez aucun autre produit.
Garnitures en plastique	<ul style="list-style-type: none"> • Nettoyez à l'aide d'un chiffon en microfibre humide. • En cas de fort encrassement: utilisez un produit d'entretien recommandé pour Mercedes-Benz. 	<ul style="list-style-type: none"> • N'apposez pas d'autocollants, de films adhésifs ou autres matériaux similaires. • Evitez tout contact avec des produits cosmétiques, des insecticides ou des crèmes solaires.
Boiseries/inserts décoratifs	<ul style="list-style-type: none"> • Nettoyez à l'aide d'un chiffon en microfibre. • Finition laque noire: nettoyez avec un chiffon humide et une eau savonneuse. • En cas de fort encrassement: utilisez un produit d'entretien recommandé pour Mercedes-Benz. 	N'utilisez pas de produits de nettoyage, polish ou cires contenant des solvants.
Ciel de pavillon	Nettoyez à l'aide d'une brosse ou d'un shampoing sec.	

Nettoyage et entretien		Recommandations pour éviter tout endommagement du véhicule
Moquette	Utilisez un produit de nettoyage pour les moquettes et revêtements textiles recommandé pour Mercedes-Benz.	
Garnitures de siège en cuir	<ul style="list-style-type: none"> Nettoyez à l'aide d'un chiffon humide et essuyez à l'aide d'un chiffon sec. Entretien du cuir: utilisez un produit d'entretien pour le cuir recommandé pour Mercedes-Benz. 	<ul style="list-style-type: none"> Ne mouillez pas trop le cuir pour le nettoyer. N'utilisez pas de chiffon en microfibre.
Garnitures de siège DINAMICA	Nettoyez à l'aide d'un chiffon humide.	N'utilisez pas de chiffon en microfibre.
Garnitures de siège en simili cuir	Nettoyez avec un chiffon humide et une eau savonneuse à 1 %.	N'utilisez pas de chiffon en microfibre.

Cas d'urgence**Retrait du gilet de sécurité**

Les gilets de sécurité se trouvent dans les compartiments pour gilets de sécurité, dans les vide-poches des portes conducteur et passager.

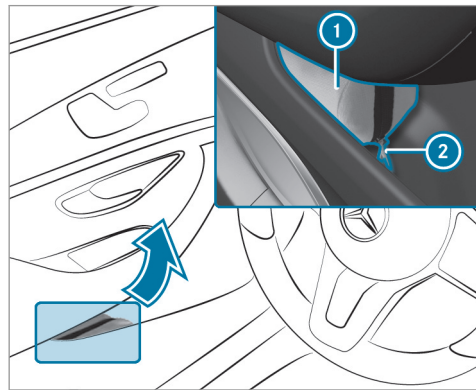

► **Retrait :** retirez la housse du gilet de sécurité ① en la tirant par la lanière ②.

► Ouvrez la housse du gilet de sécurité ① et retirez le gilet de sécurité.

① Dans les vide-poches des portes arrière se trouvent également des compartiments pour gilets de sécurité dans lesquels des gilets de sécurité peuvent être rangés.

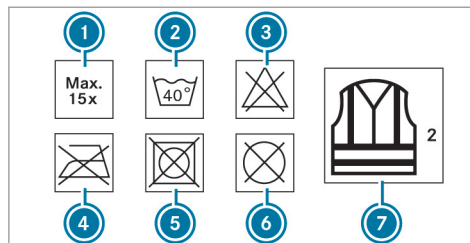

- ① Nombre maximal de lavages
- ② Température maximale de lavage
- ③ Ne pas blanchir
- ④ Ne pas repasser
- ⑤ Ne pas mettre au sèche-linge
- ⑥ Ne pas nettoyer à sec
- ⑦ Gilet de sécurité classe 2

Les exigences prescrites par la norme légale en vigueur sont remplies uniquement si le gilet de sécurité utilisé a la bonne taille et s'il est complètement fermé.

Le gilet de sécurité doit être remplacé dans les cas suivants :

- Les flancs réfléchissants sont endommagés ou encrassés.
- Le nombre maximal de lavages a été dépassé.
- Les propriétés fluorescentes faiblissent.

Crevaison**Consignes en cas de crevaison**

⚠ ATTENTION Risque d'accident en cas de pneu dégonflé

Un pneu dégonflé dégrade fortement le comportement routier du véhicule et compromet sa manœuvrabilité ainsi que son comportement au freinage.

Pneus sans aptitude au roulage à plat :

- ▶ Ne roulez pas avec un pneu dégonflé.
- ▶ Remplacez immédiatement le pneu dégonflé par une roue de secours compacte ou une roue de secours ou prenez contact avec un atelier qualifié.

Pneus avec aptitude au roulage à plat :

- ▶ Tenez compte des informations et des avertissements concernant les pneus MOExtended (pneus avec aptitude au roulage à plat).

En fonction de l'équipement du véhicule, vous disposez des possibilités suivantes en cas de crevaison :

- **Véhicules équipés de pneus MOExtended :** vous pouvez poursuivre votre route sur une distance limitée. Tenez compte pour cela des remarques relatives aux pneus MOExtended (pneus avec aptitude au roulage à plat) (→ page 485).
- **Véhicules équipés du kit antirevaison TIREFIT :** vous pouvez réparer le pneu pour poursuivre votre route sur une distance limi-

tée. Utilisez pour cela le kit antirevaison TIREFIT (→ page 487).

- **Véhicules équipés de Mercedes me connect :** en cas de crevaison, vous pouvez lancer un appel de dépannage par l'intermédiaire de l'unité de commande au toit (→ page 427).
 - **Tous les véhicules :** remplacez la roue (→ page 534).
- ⓘ La roue de secours compacte est disponible uniquement dans certains pays.

Remarques relatives aux pneus MOExtended (pneus avec aptitude au roulage à plat)

⚠ ATTENTION Risque d'accident en cas de conduite en mode de secours (roulage à plat)

Une conduite en mode de secours (roulage à plat) peut nuire au comportement routier du véhicule (dans les virages, au freinage ou en cas de forte accélération, par exemple).

- ▶ Ne dépassez pas la vitesse maximale autorisée pour les pneus MOExtended.
- ▶ Roulez et braquez sans à-coups, et évitez les obstacles (trottoirs, nids-de-poule, trajets en tout-terrain). Cela vaut en particulier lorsque le véhicule est chargé.
- ▶ Dans les cas suivants, renoncez à la conduite en mode de secours (roulage à plat):
 - en cas de claquements
 - en cas de secousses du véhicule
 - en cas de dégagement de fumée accompagné d'une odeur de caoutchouc
 - en cas d'interventions incessantes de l'ESP®
 - en cas de fissures sur les flancs du pneu
- ▶ Après un trajet en mode de secours (roulage à plat), faites contrôler les jantes par un atelier qualifié pour vérifier qu'elles peuvent encore être utilisées.
- ▶ Remplacez toujours le pneu défectueux.

Les pneus MOExtended (pneus avec aptitude au roulage à plat) vous permettent de poursuivre votre route même lorsqu'un ou plusieurs pneus sont entièrement dégonflés. Le pneu ne doit cependant pas présenter de dommages nettement visibles.

Les pneus MOExtended sont reconnaissables à l'identification «MOExtended» portée sur leur flanc.

Véhicules équipés de l'avertisseur de perte de pression des pneus : vous ne pouvez utiliser des pneus MOExtended que lorsque l'avertisseur de perte de pression des pneus est activé.

Véhicules équipés du système de contrôle de la pression des pneus : vous ne pouvez utiliser des pneus MOExtended que lorsque le système de contrôle de la pression des pneus est activé.

Si un message d'alerte de perte de pression apparaît sur l'écran multifonction, procédez comme suit :

- Contrôlez l'état du pneu.
- Tenez compte des remarques suivantes en cas de poursuite du trajet.

Distance pouvant être parcourue en mode de secours après une alerte de perte de pression

Etat de chargement	Distance pouvant être parcourue en mode de secours (roulage à plat)
Véhicule partiellement chargé	50 miles (80 km)
Véhicule complètement chargé	19 miles (30 km)

La distance pouvant être parcourue en mode de secours (roulage à plat) peut varier en fonction du style de conduite. Respectez la vitesse maximale autorisée de 50 mph (80 km/h).

Si, en cas de crevaison, il n'est pas possible de monter en post-équipement un pneu MOExtended, vous pouvez provisoirement utiliser un pneu standard.

Emplacement de rangement du kit anticrevaison TIREFIT

Véhicules hybrides rechargeables : tenez impérativement compte des remarques qui figurent dans la notice d'utilisation complémentaire. Sinon, vous risquez de ne pas être averti des dangers qui pourraient se présenter.

Le kit anticrevaison TIREFIT se trouve derrière un cache situé à gauche sous le plancher de compartiment de chargement.

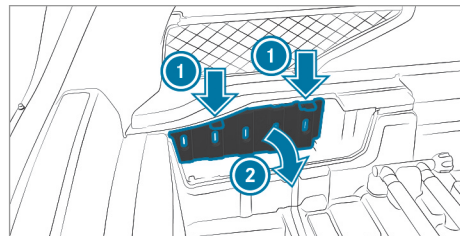

Poussez les agrafes de retenue ① du cache vers le bas pour les décrocher et basculez le cache dans le sens de la flèche ②.

Utilisation du kit anticrevaision TIREFIT

Conditions requises

- Bidon de produit d'étanchéité
- Autocollant TIREFIT
- Compresseur de gonflage
- Gants (en fonction de l'équipement du véhicule)

Emplacement de rangement du kit anticrevaision TIREFIT: (→ page 486)

Le produit d'étanchéité de pneu TIREFIT vous permet d'étancher le pneu, en particulier sa bande de roulement, si les perforations ne sont pas supérieures à 0,16 in (4 mm). Vous pouvez utiliser le TIREFIT jusqu'à une température extérieure de -4 °F (-20 °C).

▲ ATTENTION Risque d'accident en cas d'utilisation de produit d'étanchéité de pneu

Dans les cas suivants, en particulier, le produit d'étanchéité de pneu n'offre pas une

aide suffisante en cas de crevaision car il ne permet pas d'étancher le pneu:

- En cas de coupures ou perforations du pneu dont les dimensions sont supérieures à celles citées précédemment.
- En cas de dommages au niveau de la jante.
- Si vous avez roulé avec des pneus très faiblement gonflés ou totalement dégonflés.

- ▶ Ne continuez pas de rouler.
- ▶ Prenez contact avec un atelier qualifié.

▲ ATTENTION Risque de blessure et d'intoxication dû au produit d'étanchéité de pneu

Le produit d'étanchéité de pneu est dangereux pour la santé et provoque des irritations. Il ne doit pas entrer en contact avec la peau, les yeux ou les vêtements ni être ingéré. Evitez de respirer les vapeurs du produit. Conservez le produit d'étanchéité de pneu hors de portée des enfants.

En cas de contact avec du produit d'étanchéité de pneu, respectez les consignes suivantes:

- ▶ Si du produit d'étanchéité de pneu entre en contact avec la peau, rincez immédiatement à l'eau.
- ▶ Si du produit d'étanchéité de pneu entre en contact avec les yeux, rincez immédiatement et soigneusement à l'eau claire.
- ▶ En cas d'ingestion de produit d'étanchéité de pneu, rincez-vous immédiatement la bouche avec soin, puis buvez beaucoup d'eau. Ne provoquez pas de vomissements et consultez immédiatement un médecin.
- ▶ Si du produit d'étanchéité de pneu a coulé sur vos vêtements, changez immédiatement de vêtements.
- ▶ En cas de réaction allergique, consultez immédiatement un médecin.

1 **REMARQUE** Surchauffe due à une durée de fonctionnement excessive du compresseur de gonflage

▶ Ne faites pas fonctionner le compresseur de gonflage plus de 10 minutes sans interruption.

Suivez les consignes de sécurité du fabricant qui figurent sur l'autocollant apposé sur le compresseur de gonflage.

Faites remplacer le bidon de produit d'étanchéité tous les 5 ans par un atelier qualifié.

▶ Ne retirez pas les corps étrangers qui ont pénétré dans le pneu.

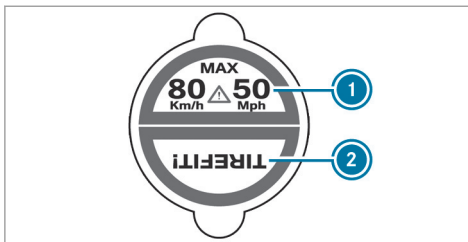

▶ Apposez la partie ① de l'autocollant TIREFIT sur le combiné d'instruments dans le champ de vision du conducteur.

▶ Apposez la partie ② de l'autocollant TIREFIT à proximité de la valve sur la roue du pneu défectueux.

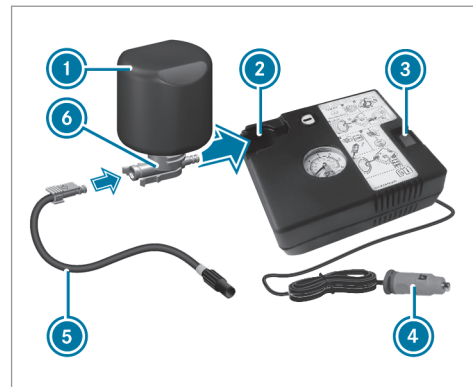

▶ Sortez la fiche ④ avec le câble et le flexible ⑤ du boîtier du compresseur de gonflage.

▶ Introduisez la fiche du flexible ⑤ dans la bride ⑥ du bidon de produit d'étanchéité ① jusqu'à ce que la fiche s'encliquette.

▶ Emboîtez le bidon de produit d'étanchéité ①, tête en bas, dans l'évidement ② du compresseur de gonflage.

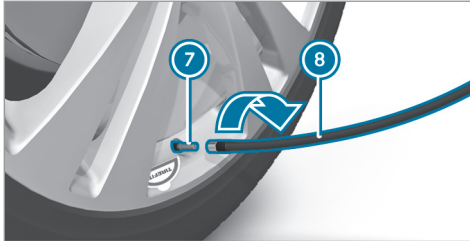

- ▶ Enlevez le capuchon de la valve ⑦ du pneu défectueux.
- ▶ Vissez le flexible de remplissage ⑧ sur la valve ⑦.
- ▶ Branchez la fiche ④ dans une prise 12 V de votre véhicule.
- ▶ Mettez le contact.
- ▶ Basculez le contacteur ③ du compresseur de gonflage.
Le compresseur de gonflage se met en marche. Le gonflage du pneu commence. Le produit d'étanchéité est d'abord injecté dans le pneu. La pression peut alors augmenter brièvement

vement jusqu'à 500 kPa (5 bars, 73 psi) environ.

N'arrêtez pas le compresseur de gonflage pendant cette phase.

- ▶ Laissez tourner le compresseur de gonflage pendant 10 minutes au maximum. Une pression de pneu d'au moins 200 kPa (2,0 bars, 29 psi) doit alors être atteinte.

Si du produit d'étanchéité de pneu s'est échappé, nettoyez le plus rapidement possible les parties touchées. Utilisez de préférence de l'eau claire.

Si du produit d'étanchéité de pneu a coulé sur vos vêtements, faites-les nettoyer dès que possible avec du perchloréthylène.

Si une pression de gonflage de 200 kPa (2,0 bars, 29 psi) n'est pas atteinte au bout de 10 minutes:

- ▶ Arrêtez le compresseur de gonflage.
- ▶ Dévissez le flexible de remplissage de la vanne du pneu défectueux.

Tenez compte du fait que du produit d'étanchéité de pneu risque de s'échapper lors du dévissage du flexible de remplissage.

- ▶ Avancez ou reculez très lentement le véhicule d'environ 33 ft (10 m).
- ▶ Essayez de nouveau de gonfler le pneu. Une pression de gonflage d'au moins 200 kPa (2,0 bars, 29 psi) doit être atteinte au bout de 10 minutes maximum.

⚠ ATTENTION Risque d'accident en cas de non-obtention de la pression de pneu indiquée

Si la pression de pneu indiquée n'est pas atteinte au bout d'un laps de temps déterminé, c'est que le pneu est trop fortement endommagé. Dans ce cas, le produit d'étanchéité de pneu n'est d'aucune aide.

Des pneus endommagés ainsi qu'une pression de pneu trop faible peuvent compromettre fortement le comportement au freinage et le comportement routier.

- ▶ Ne continuez pas de rouler.

- ▶ Prenez contact avec un atelier qualifié.

Si une pression de gonflage de 200 kPa (2,0 bars, 29 psi) est atteinte au bout de 10 minutes:

- ▶ Arrêtez le compresseur de gonflage.
- ▶ Dévissez le flexible de remplissage de la vanne du pneu défectueux.

⚠ ATTENTION Risque d'accident en cas de conduite avec des pneus étanchés

Un pneu étanché de manière provisoire avec du produit d'étanchéité de pneu dégrade fortement le comportement routier du véhicule et n'est pas adapté à des vitesses élevées.

- ▶ Adaptez votre style de conduite en conséquence et conduisez avec prudence.
- ▶ Tenez compte de la vitesse maximale autorisée pour les pneus étanchés avec du produit d'étanchéité de pneu.

- ▶ Tenez compte de la vitesse maximale autorisée pour les pneus étanchés avec le produit d'étanchéité de pneu de 50 mph (80 km/h).
- ▶ Apposez la partie supérieure de l'autocollant TIREFIT sur le combiné d'instruments, dans le champ de vision du conducteur.

! REMARQUE Formation de taches dues à l'écoulement de produit d'étanchéité de pneu

Des gouttes de produit d'étanchéité de pneu peuvent s'échapper du flexible de remplissage après utilisation.

- ▶ Rangez le flexible de remplissage dans le sac en plastique qui contenait le kit anticrevaillon TIREFIT.

🔥 PROTECTION DE L'ENVIRONNEMENT Pollution de l'environnement due à une élimination non conforme

Le produit d'étanchéité de pneu contient des substances polluantes.

- ▶ Faites éliminer le bidon de produit d'étanchéité usagé dans le respect des règles de protection de l'environnement, par exemple par un point de service Mercedes-Benz.

- ▶ Rangez le bidon de produit d'étanchéité et le compresseur de gonflage.
- ▶ **Démarrez immédiatement.**
- ▶ Arrêtez le véhicule au bout de 10 minutes environ et contrôlez la pression du pneu avec le compresseur de gonflage. Une pression d'au moins 130 kPa (1,3 bar, 19 psi) doit être atteinte.

⚠ ATTENTION Risque d'accident en cas de non-obtention de la pression de pneu indiquée

Si la pression de pneu indiquée n'est pas atteinte après un court trajet, c'est que le pneu est trop fortement endommagé. Dans ce cas, le produit d'étanchéité de pneu n'est d'aucune aide.

Des pneus endommagés ainsi qu'une pression de pneu trop faible peuvent compromettre fortement le comportement au freinage et le comportement routier.

- ▶ Ne continuez pas de rouler.
- ▶ Prenez contact avec un atelier qualifié.

Si vous vous retrouvez dans le cas cité précédemment, contactez un point de service Mercedes-Benz. Vous pouvez aussi appeler le 1-800-FOR-MERCEdes (aux Etats-Unis) ou le 1-800-387-0100 (au Canada).

- ▶ Si la pression du pneu est encore de 130 kPa (1,3 bar, 19 psi) au moins, corrigez-la. Pour connaître les valeurs appropriées, voir la plaque d'information sur les pneus et le chargement située sur le montant B côté conducteur ou le tableau de pression des pneus qui se trouve dans la trappe de réservoir.
- ▶ **Augmentation de la pression :** mettez le compresseur de gonflage en marche.

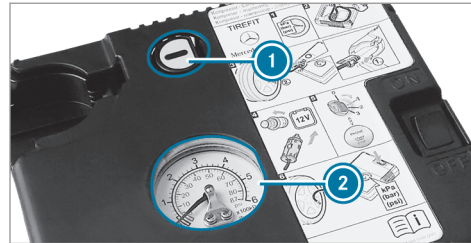

- ▶ **Diminution de la pression :** appuyez sur la touche de dégonflage ① qui se trouve à côté du manomètre ②.
- ▶ Lorsque la pression du pneu est correcte, dévissez le flexible de remplissage de la vanne du pneu étanché.
- ▶ Revissez le capuchon sur la vanne du pneu étanché.
- ▶ Retirez le bidon de produit d'étanchéité du compresseur de gonflage. Le flexible de remplissage reste fixé sur le bidon de produit d'étanchéité.
- ▶ Roulez jusqu'à l'atelier qualifié le plus proche et faites remplacer le pneu, le bidon de pro-

duit d'étanchéité et le flexible de remplissage.

Batterie du véhicule

Remarques relatives à la batterie 12 V

⚠ ATTENTION Risque d'accident en cas de travaux effectués de façon non conforme sur la batterie

Les travaux effectués de façon non conforme sur la batterie peuvent par exemple provoquer un court-circuit. Cela peut entraîner des limitations du fonctionnement de systèmes importants pour la sécurité, tels que le système d'éclairage, l'ABS (système antiblocage de roues) ou l'ESP® (régulation du comportement dynamique). La sécurité de fonctionnement de votre véhicule risque d'être compromise.

Vous risquez de perdre le contrôle du véhicule dans les situations suivantes:

- lors des freinages

- en cas de mouvements de braquage brusques et/ou si vous roulez à une vitesse inadaptée

- ▶ En cas de court-circuit ou d'incident similaire, prenez immédiatement contact avec un atelier qualifié.
- ▶ Ne continuez pas de rouler.
- ▶ Confiez toujours les interventions sur la batterie à un atelier qualifié.

- Pour de plus amples informations sur l'ABS, voir (→ page 200).
- Pour de plus amples informations sur l'ESP®, voir (→ page 201).

Pour des raisons de sécurité, Mercedes-Benz vous recommande d'utiliser uniquement les batteries testées et agréées par ses soins pour votre véhicule. Ces batteries garantissent une meilleure étanchéité afin que les occupants du véhicule ne soient pas brûlés par l'acide au cas où elles seraient endommagées lors d'un accident.

Tous les véhicules à l'exception des véhicules équipés d'une batterie lithium-ion

⚠ ATTENTION Risque d'explosion dû à la charge électrostatique

La charge électrostatique peut provoquer des étincelles et enflammer le mélange gazeux très explosif de la batterie.

- ▶ Pour éliminer toute charge électrostatique, touchez la carrosserie métallique avant de manipuler la batterie.

Ce mélange gazeux très explosif se forme lorsque vous chargez la batterie ou que vous utilisez l'aide au démarrage.

⚠ ATTENTION Risque de brûlure par acide en cas de contact avec l'électrolyte

L'électrolyte est corrosif.

- ▶ Évitez tout contact avec la peau, les yeux ou les vêtements.
- ▶ Ne vous penchez pas au-dessus de la batterie.

- ▶ N'inhalez pas les gaz qui se dégagent de la batterie.
- ▶ Eloignez les enfants de la batterie.
- ▶ Rincez immédiatement et soigneusement l'électrolyte à l'eau claire et consultez aussitôt un médecin.

Tous les véhicules

🌿 PROTECTION DE L'ENVIRONNEMENT Dégradation de l'environnement en cas d'élimination non conforme des batteries



Les batteries contiennent des substances polluantes. La loi interdit de les éliminer avec les ordures ménagères.



Éliminez les batteries dans le respect des règles de protection de

l'environnement. Déposez les batteries usagées dans un atelier qualifié ou dans un point de récupération des batteries usagées.

Si vous devez débrancher la batterie 12 V, adressez-vous à un atelier qualifié.

Pour manipuler les batteries, suivez les consignes de sécurité et prenez les mesures de protection qui s'imposent.



Risque d'explosion



Il est interdit de fumer ou d'approcher un feu ou une flamme nue au cours de la manipulation de la batterie. Evitez la formation d'étincelles.



L'électrolyte est corrosif. Evitez tout contact avec la peau, les yeux ou les vêtements. Portez des vêtements de protection appropriés, en particulier des gants, un tablier et une protection faciale. Rincez immédiatement

les projections d'électrolyte à l'eau claire. Si nécessaire, consultez un médecin.

Portez des lunettes de protection.



Eloignez les enfants.



Tenez compte de la notice d'utilisation.



Si vous n'utilisez pas le véhicule pendant une période prolongée, tenez compte des points suivants:

- Activez le mode repos.
- Egalement: raccordez la batterie à un chargeur recommandé par Mercedes-Benz ou adressez-vous à un atelier qualifié pour débrancher la batterie.

Remarques relatives à l'aide au démarrage et à la charge de la batterie 12 V

Véhicules équipés d'une batterie lithium-ion

Pour la charge de la batterie et l'aide au démarrage, utilisez toujours le point d'aide au démarrage qui se trouve dans le compartiment moteur.

! REMARQUE Endommagement de la batterie dû à une surtension

Si vous utilisez un chargeur sans limitation de la tension de charge, la batterie ou l'électronique du véhicule risquent d'être endommagées.

► Utilisez uniquement un chargeur avec une tension de charge maximale de 14,4 V.

Tous les autres véhicules

Pour la charge de la batterie et l'aide au démarrage, utilisez toujours le point d'aide au démarrage qui se trouve dans le compartiment moteur.

! **REMARQUES** Endommagement de la batterie dû à une surtension

Si vous utilisez un chargeur sans limitation de la tension de charge, la batterie ou l'électronique du véhicule risquent d'être endommagées.

- ▶ Utilisez uniquement un chargeur avec une tension de charge maximale de 14,8 V.

! **ATTENTION** Risque d'explosion lié au dégagement d'hydrogène inflammable

Pendant le processus de charge, une batterie dégage de l'hydrogène. Si vous provoquez un court-circuit ou si des étincelles se forment, l'hydrogène risque de s'enflammer.

- ▶ Si la batterie est branchée, veillez à ce que la cosse de la borne positive n'entre pas en contact avec des pièces du véhicule.
- ▶ Ne posez jamais d'objets métalliques ni d'outils sur la batterie.

- ▶ Lors du branchement et du débranchement de la batterie, respectez impérativement l'ordre indiqué pour les cosses.

- ▶ Si vous utilisez l'aide au démarrage, assurez-vous toujours de ne raccorder que les cosses de batterie de même polarité.

- ▶ En cas d'utilisation de l'aide au démarrage, respectez impérativement l'ordre indiqué pour le branchement et le débranchement des câbles de démarrage.

- ▶ Ne branchez et ne débranchez pas les cosses de batterie lorsque le moteur tourne.

! **ATTENTION** Risque d'explosion lors du processus de charge et en cas d'utilisation de l'aide au démarrage

Pendant le processus de charge ou lorsque vous utilisez l'aide au démarrage, un mélange gazeux explosif peut s'échapper de la batterie.

- ▶ Evitez impérativement d'approcher un feu ou une flamme nue, de provoquer des étincelles ou de fumer.
- ▶ Veillez à ce que l'aération soit suffisante pendant le processus de charge ou lorsque vous utilisez l'aide au démarrage.
- ▶ Ne vous penchez pas au-dessus d'une batterie.

! **ATTENTION** Risque d'explosion lorsque la batterie est gelée

Une batterie déchargée peut geler dès que la température avoisine le point de congélation.

Lorsque vous utilisez l'aide au démarrage ou que vous chargez la batterie, du gaz peut s'échapper de la batterie.

- ▶ Laissez toujours une batterie gelée d'abord dégeler avant de la charger ou d'utiliser l'aide au démarrage.

Lorsque la température extérieure est basse et que les voyants de contrôle et d'alerte qui se

trouvent sur le combiné d'instruments ne s'allument pas, la batterie déchargée est très probablement gelée. Dans ce cas, ne chargez pas la batterie et n'utilisez pas l'aide au démarrage.

La durée de vie d'une batterie dégelée peut être raccourcie de manière drastique. Le démarrage peut en être affecté, en particulier lorsque la température est basse.

Il est recommandé de faire contrôler une batterie dégelée par un atelier qualifié.

Véhicules hybrides rechargeables : tenez impérativement compte des remarques qui figurent dans la notice d'utilisation complémentaire. Sinon, vous risquez de ne pas être averti des dangers qui pourraient se présenter.

Tous les véhicules

! **REMARQUES** Dommages dus à des tentatives de démarrage du moteur répétées ou prolongées

Si vous essayez de démarrer le moteur à plusieurs reprises ou pendant trop longtemps, le

catalyseur risque d'être endommagé par du carburant non brûlé.

► Evitez les tentatives de démarrage du moteur répétées et prolongées.

En cas d'utilisation de l'aide au démarrage ou en cas de charge de la batterie, tenez compte des points suivants:

- Utilisez uniquement des câbles de démarrage/de charge non endommagés de section suffisante et munis de pinces isolées.
- Les parties non isolées des pinces ne doivent pas entrer en contact avec d'autres pièces métalliques tant que les câbles de démarrage/de charge sont branchés sur la batterie ou sur le point d'aide au démarrage.
- Les câbles de démarrage/de charge ne doivent entrer en contact avec aucune pièce pouvant se mettre en mouvement lorsque le moteur tourne.
- Veillez toujours à ce que ni vous ni la batterie ne soyez chargés en électricité statique.
- Evitez impérativement d'approcher un feu ou une flamme nue.

- Ne vous penchez pas au-dessus d'une batterie.

Lorsque vous chargez la batterie, tenez également compte des points suivants:

- Utilisez uniquement des chargeurs testés et agréés pour Mercedes-Benz.
- Lisez la notice d'utilisation du chargeur avant de charger la batterie.

En cas d'utilisation de l'aide au démarrage, tenez également compte des points suivants:

- Utilisez l'aide au démarrage uniquement si la batterie de dépannage a une tension nominale de 12 V.
- Les véhicules ne doivent pas se toucher.
- **Moteur à essence :** utilisez l'aide au démarrage uniquement lorsque le moteur et le système d'échappement sont froids.

Aide au démarrage et charge de la batterie 12 V

Conditions requises

- Le frein de stationnement électrique du véhicule est serré.
- **Véhicules équipés d'une boîte automatique** : la boîte de vitesses est en position **P**.
- Le contact est coupé et tous les consommateurs électriques sont arrêtés.
- Le capot moteur est ouvert.

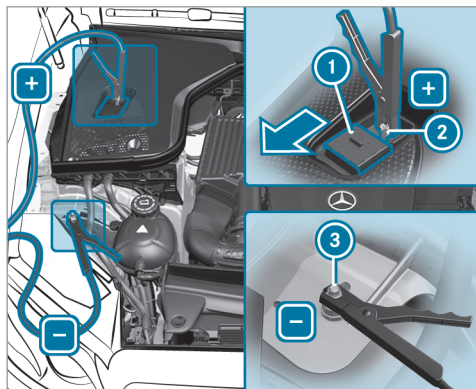

- ▶ Poussez le cache **1** qui se trouve sur la borne positive **2** du point d'aide au démarrage dans le sens de la flèche.
- ▶ Reliez la borne positive **2** de votre véhicule au pôle positif de l'autre batterie avec le câble de démarrage/de charge. Commencez par la borne positive **2** de votre véhicule.
- ▶ **En cas d'aide au démarrage** : laissez tourner le moteur du véhicule de dépannage au régime de ralenti.
- ▶ Reliez le pôle négatif de l'autre batterie au point de masse **3** de votre véhicule avec le câble de démarrage/de charge. Commencez par l'autre batterie.
- ▶ **En cas d'aide au démarrage** : démarrez le moteur de votre véhicule.
- ▶ **En cas de charge** : initiez le processus de charge.
- ▶ **En cas d'aide au démarrage** : laissez tourner les moteurs pendant quelques minutes.
- ▶ **En cas d'aide au démarrage** : avant de débrancher les câbles de démarrage, mettez l'un des consommateurs électriques de votre

véhicule en marche (chauffage de lunette arrière ou éclairage, par exemple).

Lorsque le processus d'aide au démarrage ou le processus de charge est terminé, effectuez les opérations suivantes :

- ▶ Débranchez d'abord le câble de démarrage/de charge qui relie le point de masse **3** et le pôle négatif de l'autre batterie, puis celui qui relie la borne positive **2** et le pôle positif de l'autre batterie. Commencez dans les 2 cas par les contacts de votre véhicule.
- ▶ Fermez le cache **1** de la borne positive **2** après le retrait du câble de démarrage/de charge.

Pour de plus amples informations, adressez-vous à un atelier qualifié.

Remplacement de la batterie 12 V

- ▶ Tenez compte des remarques relatives à la batterie 12 V (→ page 491).

Mercedes-Benz vous recommande de faire remplacer la batterie 12 V par un atelier qualifié, par exemple par un point de service Mercedes-Benz.

Si vous souhaitez toutefois remplacer vous-même la batterie, tenez compte des remarques suivantes:

- Remplacez toujours une batterie défectueuse par une batterie qui répond aux exigences spécifiques du véhicule.

Le véhicule est équipé d'une batterie dotée de la technologie AGM (Absorbent Glass Mat) ou d'une batterie lithium-ion. La fonctionnalité du véhicule n'est pleinement garantie qu'avec une batterie AGM ou une batterie lithium-ion. Pour des raisons de sécurité, Mercedes-Benz vous recommande d'utiliser uniquement les batteries testées et agréées par ses soins pour votre véhicule.

- Reprenez les pièces rapportées, telles que le flexible de purge, l'équerre de fixation ou les caches de bornes de la batterie à remplacer.
- Veillez à ce que le flexible de purge soit toujours attaché à l'ouverture d'origine sur le côté de la batterie.
Montez les bouchons disponibles ou fournis. Sinon des gaz ou de l'électrolyte risquent de s'échapper.
- Veillez à ce que les pièces rapportées soient reposées à l'identique.

Démarrage du moteur par remorquage du véhicule et remorquage

Méthodes de remorquage autorisées

Véhicules hybrides rechargeables : tenez impérativement compte des remarques qui figu-

rent dans la notice d'utilisation complémentaire. Sinon, vous risquez de ne pas être averti des dangers qui pourraient se présenter.



En cas de panne, Mercedes-Benz vous recommande de faire transporter votre véhicule plutôt que de le remorquer.

Pour le remorquage avec les 2 essieux au sol, utilisez un câble de remorquage ou une barre de remorquage. N'utilisez pas de système de remorquage tow bar.

! **REMARQUES** Dommages sur le véhicule dus à un remorquage effectué de manière inappropriée

► Tenez compte des remarques et des instructions relatives au remorquage.

Méthodes de remorquage autorisées

Équipement du véhicule/méthodes de remorquage	 2 essieux au sol	 Essieu avant soulevé	 Essieu arrière soulevé
Véhicules équipés d'une boîte mécanique	Oui, sur une distance maximale de 31 miles (50 km) et à une vitesse maximale de 31 mph (50 km/h)	Oui, sur une distance maximale de 31 miles (50 km) et à une vitesse maximale de 31 mph (50 km/h)	Oui, sur une distance maximale de 31 miles (50 km) et à une vitesse maximale de 31 mph (50 km/h)
Véhicules équipés d'une boîte automatique	Oui, sur une distance maximale de 31 miles (50 km) et à une vitesse maximale de 31 mph (50 km/h)	Non	Oui, si le volant est fixé en position médiane par un dispositif de blocage pour volant
Véhicules équipés de la transmission intégrale 4MATIC	Oui, sur une distance maximale de 31 miles (50 km) et à une vitesse maximale de 31 mph (50 km/h)	Non	Non

Remorquage avec un essieu soulevé : le remorquage doit être confié à une entreprise de remorquage.

Remorquage du véhicule avec les 2 essieux au sol

- ▶ Tenez compte des remarques relatives aux méthodes de remorquage autorisées (→ page 497).

- ▶ Assurez-vous que la batterie est branchée et chargée.

Si la batterie est déchargée, tenez compte des points suivants:

- Vous ne pouvez pas démarrer le moteur.

- Vous ne pouvez pas serrer ni desserrer le frein de stationnement électrique.
- **Véhicules équipés d'une boîte automatique** : vous ne pouvez pas mettre la boîte automatique sur **[N]** ou **[P]**.

i Véhicules équipés d'une boîte automatique : si la boîte automatique ne peut pas être mise en position **[N]** ou si aucune information ne s'affiche sur l'écran multifonction du combiné d'instruments, faites transporter le véhicule (→ page 500). Pour le transport du véhicule, un véhicule de dépannage avec dispositif de levage est nécessaire.

! **REMARQUE** Dommages dus à un remorquage effectué à une vitesse trop élevée ou sur une distance trop importante

Si le remorquage est effectué à une vitesse trop élevée ou sur une distance trop importante, la chaîne cinématique risque d'être endommagée.

▶ La vitesse de remorquage ne doit pas dépasser 30 mph (50 km/h).

▶ La distance de remorquage ne doit pas dépasser 30 miles (50 km).

! **ATTENTION** Risque d'accident dû au remorquage d'un véhicule dont le poids est trop élevé

Si le poids du véhicule devant être remorqué ou démarré par remorquage est supérieur à la MTAC de votre véhicule, les problèmes suivants peuvent survenir:

- L'anneau de remorquage peut se rompre.
- L'attelage peut tanguer et se renverser.

▶ Si un véhicule doit être remorqué ou démarré par remorquage, son poids ne doit pas dépasser la MTAC de votre propre véhicule.

Si un véhicule doit être remorqué ou démarré par remorquage, sa MTAC ne doit pas dépasser la MTAC du véhicule tracteur.

▶ Vous trouverez des indications relatives à la MTAC sur la plaque signalétique du véhicule concerné (→ page 544).

- ▶ **Véhicules équipés d'une boîte automatique** : n'ouvrez pas la porte conducteur ni la porte passager. Sinon, la boîte automatique passe automatiquement sur **[P]**.
- ▶ Posez l'anneau de remorquage (→ page 502).
- ▶ Fixez le dispositif de remorquage.

! **REMARQUE** Dommages dus à une fixation incorrecte du dispositif de remorquage

▶ Fixez le câble de remorquage ou la barre de remorquage uniquement aux anneaux de remorquage.

- ▶ Désactivez le verrouillage automatique (→ page 78).
- ▶ N'activez pas la fonction HOLD.
- ▶ Désactivez la protection antisoulèvement (→ page 99).
- ▶ Désactivez le freinage d'urgence assisté actif (→ page 213).

▶ **Véhicules équipés d'une boîte automatique** : mettez la boîte automatique sur **[N]**.

▶ Desserrez le frein de stationnement électrique.

⚠ ATTENTION Risque d'accident dû à une limitation des fonctions importantes pour la sécurité lors du remorquage

Les fonctions importantes pour la sécurité sont limitées ou ne sont plus disponibles dans les situations suivantes:

- Le contact n'est pas mis.
- Le système de freinage ou la direction assistée sont en panne.
- Le système d'alimentation en énergie ou le réseau de bord sont en panne.

Si votre véhicule est alors remorqué, vous devez éventuellement fournir un effort beaucoup plus important pour diriger et freiner le véhicule.

▶ Utilisez une barre de remorquage.

▶ Avant le remorquage, assurez-vous que la direction n'est pas bloquée.

! **REMARQUES** Dommages dus à des forces de traction trop élevées

Un démarrage par à-coups risque d'endommager les véhicules en raison des forces de traction trop élevées.

▶ Démarrez lentement et sans à-coups.

Chargement du véhicule en vue de son transport

▶ Tenez compte des remarques concernant le remorquage (→ page 498).

▶ Pour charger le véhicule, fixez le dispositif de remorquage à l'anneau de remorquage.

i Vous pouvez également fixer le dispositif de remorquage au dispositif d'attelage.

▶ **Véhicules équipés d'une boîte automatique** : mettez la boîte automatique sur **[N]**.

i **Véhicules équipés d'une boîte automatique** : en cas de défaut de la partie électrique, il se peut que la boîte automatique soit bloquée en position **[P]**. Pour pouvoir mettre la boîte de vitesses sur **[N]**, alimentez le réseau de bord en tension (→ page 495).

▶ Chargez le véhicule.

▶ **Véhicules équipés d'une boîte automatique** : mettez la boîte automatique sur **[P]**.

▶ Immobilisez le véhicule en serrant le frein de stationnement électrique pour l'empêcher de se mettre à rouler.

▶ Arrimez le véhicule uniquement par les roues.

Véhicules AMG équipés de l'ADS PLUS (système d'amortissement adaptatif PLUS)

⚠ ATTENTION Risque d'accident pendant le transport de véhicules équipés du système d'amortissement adaptatif PLUS

Les forces d'amortissement plus faibles du véhicule à transporter peuvent faire osciller l'attelage.

Lors du transport des véhicules équipés du système d'amortissement adaptatif PLUS, l'attelage peut par conséquent se mettre à déraper. Vous risqueriez alors de perdre le contrôle du véhicule.

- ▶ Lors du transport, assurez-vous que
 - le véhicule est chargé correctement
 - le véhicule est arrimé au niveau des 4 roues avec des sangles d'arrimage appropriées
 - la vitesse maximale autorisée de 35 mph (60 km/h) en cas de transport n'est pas dépassée

! **REMARQUE** Endommagement du véhicule dû à un mauvais arrimage

- ▶ Après avoir chargé le véhicule, vous devez l'arrimer au niveau des 4 roues. Sinon, vous pourriez endommager le véhicule.
- ▶ Respectez une distance minimale de 8 in (20 cm) vers le haut et de 4 in

(10 cm) vers le bas par rapport à la plateforme de transport.

- ▶ Après avoir chargé le véhicule, arrimez-le au niveau des 4 roues.

Véhicules équipés de la transmission intégrale 4MATIC/véhicules équipés d'une boîte automatique

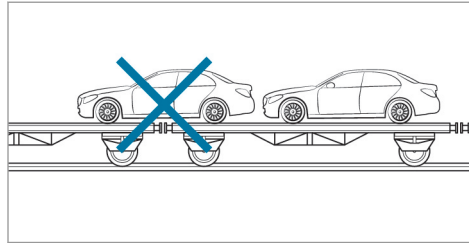

- ▶ Veillez à ce que l'essieu avant et l'essieu arrière soient immobilisés sur le même véhicule de transport.

! **REMARQUE** Endommagement de la chaîne cinématique dû à un positionnement incorrect

- ▶ Ne positionnez pas le véhicule sur un accouplement du véhicule de transport.

Emplacement de rangement de l'anneau de remorquage

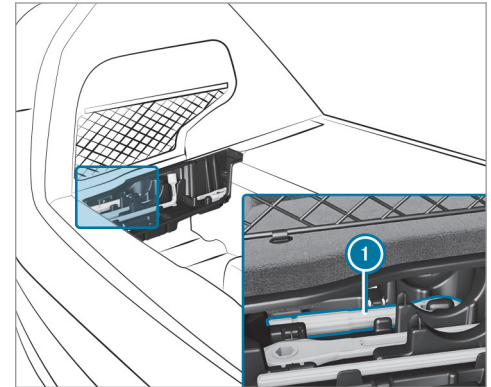

L'anneau de remorquage ❶ se trouve sous le plancher du compartiment de chargement.

Pose de l'anneau de remorquage

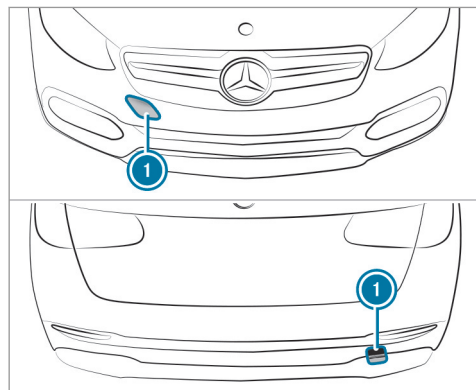

▶ Appuyez sur le cache ❶ au niveau du repère et enlevez-le.

▶ Vissez l'anneau de remorquage jusqu'en butée en le tournant vers la droite et serrez-le à fond.

Véhicules équipés d'un dispositif d'attelage : aucun logement n'est prévu à l'arrière du véhicule pour l'anneau de remorquage. Fixez le dispositif de remorquage au dispositif d'attelage.

❶ Lors de la dépose de l'anneau de remorquage, veillez à ce que le cache ❶ s'encliquette dans le pare-chocs lorsque vous le mettez en place.

! REMARQUES Dommages dus à une utilisation inadaptée de l'anneau de remorquage

Si, lors d'une opération de dépannage, l'anneau de remorquage est utilisé pour dégager le véhicule, ce dernier risque d'être endommagé.

▶ Utilisez l'anneau de remorquage uniquement pour le remorquage ou le démarrage du moteur par remorquage du véhicule.

Démarrage du moteur par remorquage du véhicule (démarrage de secours du moteur)

Véhicules équipés d'une boîte automatique

! REMARQUES Endommagement de la boîte automatique dû au démarrage du moteur par remorquage

Dans le cas des véhicules équipés d'une boîte automatique, le démarrage du moteur par remorquage peut endommager la boîte automatique.

▶ Les véhicules équipés d'une boîte automatique ne doivent pas être démarrés par remorquage.

▶ Les véhicules équipés d'une boîte automatique ne doivent pas être démarrés par remorquage.

Fusibles électriques

Remarques relatives aux fusibles électriques

⚠ ATTENTION Risque d'accident et de blessure en cas de câbles surchargés

Si vous manipulez ou pontez un fusible défectueux ou que vous le remplacez par un fusible d'un calibre plus grand, les câbles électriques risquent d'être surchargés.

Cela peut provoquer un incendie.

▶ Remplacez toujours les fusibles défectueux par des fusibles neufs spécifiques de même calibre.

! REMARQUE Dommages dus à des fusibles incorrects

L'utilisation de fusibles incorrects peut endommager les composants et systèmes électriques ou limiter fortement leur fonctionnement.

▶ Utilisez uniquement des fusibles agréés par Mercedes-Benz et du calibre prescrit.

Les fusibles qui ont fondu doivent être remplacés par des fusibles équivalents (même couleur et même calibre). Reportez-vous au plan d'affectation des fusibles pour connaître leur calibre et pour obtenir les informations à prendre en compte.

Plan d'affectation des fusibles : dans la boîte à fusibles située dans le compartiment de chargement (→ page 505).

! REMARQUE Dommages ou dysfonctionnements dus à l'humidité

L'humidité peut entraîner des dysfonctionnements ou des dommages au niveau de l'installation électrique.

▶ Assurez-vous qu'aucune humidité ne pénètre dans la boîte à fusibles lorsqu'elle est ouverte.

▶ Assurez-vous que le joint du couvercle est positionné correctement sur la boîte à fusibles lorsque vous la fermez.

Si le fusible neuf fond également, faites rechercher et éliminer la cause du problème par un atelier qualifié.

Avant le remplacement des fusibles, assurez-vous que les conditions suivantes sont remplies:

- Le véhicule est immobilisé.
- Tous les consommateurs électriques sont arrêtés.
- Le contact n'est pas mis.

Les fusibles électriques sont répartis dans différentes boîtes à fusibles:

- Boîte à fusibles dans le compartiment moteur côté conducteur (→ page 504)
- Boîte à fusibles à l'extrémité du poste de conduite côté conducteur (→ page 505)
- Boîte à fusibles au niveau du plancher côté passager (→ page 505)

- Boîte à fusibles à droite dans le compartiment de chargement, vu dans le sens de la marche (→ page 505)

Ouverture et fermeture de la boîte à fusibles située dans le compartiment moteur

Conditions requises

- Un chiffon sec et un tournevis sont à portée de main.

Tenez compte des remarques relatives aux fusibles électriques (→ page 503).

Ouverture

⚠ ATTENTION Risque de blessure en cas d'utilisation des essuie-glaces alors que le capot moteur est ouvert

Si les essuie-glaces se mettent en marche alors que le capot moteur est ouvert, vous risquez d'être coincé par la tringlerie des essuie-glaces.

▶ Veillez à toujours arrêter les essuie-glaces et couper le contact avant d'ouvrir le capot moteur.

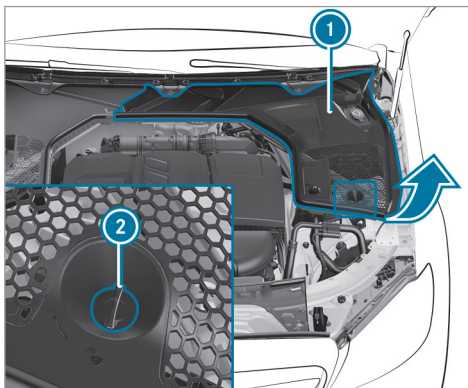

- ▶ Tournez le clip ② du cache ① de 1/4 de tour vers la gauche.
- ▶ Rabattez le cache ① vers le haut (flèche).

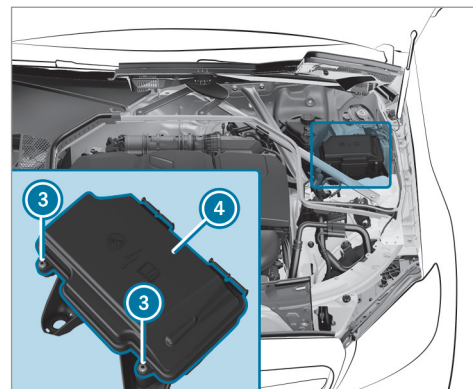

- ▶ Le cas échéant, éliminez les traces d'humidité sur la boîte à fusibles avec un chiffon sec.
- ▶ Dévissez les vis ③ et retirez le couvercle ④ de la boîte à fusibles par le haut.

Fermeture

- ▶ Contrôlez que le joint est positionné correctement sur le couvercle ④.

- ▶ Introduisez le couvercle ④ dans la fixation, à l'arrière de la boîte à fusibles.
- ▶ Abaissez le couvercle ④ de la boîte à fusibles et serrez les vis ③.
- ▶ Abaissez le cache ①.
- ▶ Tournez le clip ② du cache ① de 1/4 de tour vers la droite.
- ▶ Fermez le capot moteur.

Ouverture et fermeture de la boîte à fusibles située à l'extrémité du poste de conduite

La boîte à fusibles se trouve sous un cache, à l'extrémité du poste de conduite.

- ▶ Pour de plus amples informations, adressez-vous à un point de service Mercedes-Benz.

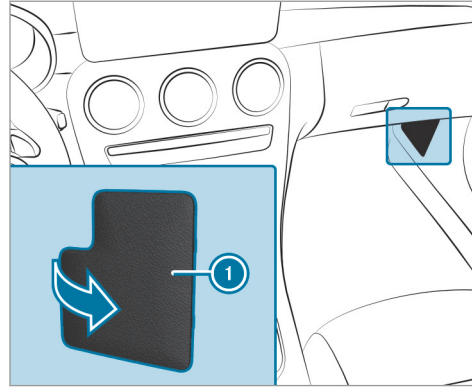

- ▶ Rabattez le cache ① dans le sens de la flèche et retirez-le.

Ouverture et fermeture de la boîte à fusibles située dans le compartiment de chargement

Tenez compte des remarques relatives aux fusibles électriques (→ page 503).

- ▶ Ouvrez le plancher de compartiment de chargement (→ page 128).

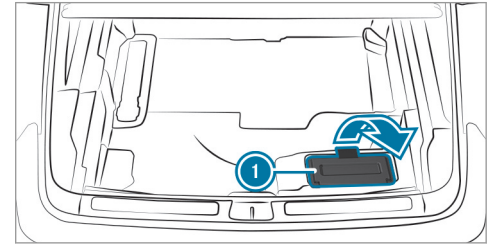

- ▶ Rabattez le cache ① vers le haut (flèche).

Le plan d'affectation des fusibles se trouve sur le côté de la boîte à fusibles.

Remarques relatives au niveau de bruit ou au comportement anormal du véhicule

Pendant la marche, prêtez attention aux vibrations, aux bruits et à un comportement anormal du véhicule, par exemple lorsque ce dernier tire d'un côté. Cela peut signifier que les jantes ou les pneus sont endommagés. En cas de doute concernant l'état d'un pneu, réduisez la vitesse du véhicule. Arrêtez-vous dès que possible et contrôlez l'état des jantes et des pneus. Des dommages cachés au niveau des pneus peuvent également être à l'origine de ce comportement routier anormal. Si aucun dommage n'est visible, faites contrôler les jantes et les pneus par un atelier qualifié.

Remarques relatives au contrôle régulier des jantes et des pneus

⚠ ATTENTION Risque d'accident dû à des pneus endommagés

Des dommages au niveau des pneus peuvent entraîner une perte de pression.

Vous risqueriez alors de perdre le contrôle du véhicule.

▶ Contrôlez régulièrement l'état des pneus et remplacez immédiatement tout pneu endommagé.

⚠ ATTENTION Risque d'aquaplanage dû à des sculptures de pneu trop peu profondes

Lorsque la profondeur des sculptures est insuffisante, l'adhérence du pneu diminue. Les sculptures de pneu ne peuvent plus évacuer l'eau.

Cela entraîne un risque accru d'aquaplanage sur chaussée mouillée, en particulier si vous roulez à une vitesse inadaptée.

Si la pression de pneu est trop élevée ou trop basse, il peut arriver que la bande de roulement de pneu ne s'use pas uniformément.

▶ Contrôlez régulièrement sur tous les pneus la profondeur des sculptures ainsi que l'état de la bande de roulement sur toute la largeur du pneu.

Profondeur minimale des sculptures:

- Pneus été: 1/8 in (3 mm)
- Pneus M+S: 1/4 in (4 mm)

▶ Pour des raisons de sécurité, faites remplacer les pneus avant que la profondeur minimale des sculptures prescrite ne soit atteinte.

Effectuez régulièrement les contrôles suivants sur toutes les roues, au minimum 1 fois par mois ou selon les besoins (avant un long trajet ou un trajet en tout-terrain, par exemple):

- Contrôle de la pression de pneu (→ page 508)
- Contrôle visuel de l'état des jantes et des pneus
- Contrôle des capuchons de valve

Les valves doivent être protégées de l'humidité et de la saleté par les capuchons spécialement agréés par Mercedes-Benz pour votre véhicule.

- Contrôle visuel de la profondeur des sculptures et de la bande de roulement sur toute la largeur du pneu

La profondeur minimale des sculptures est de $\frac{1}{8}$ in (3 mm) pour les pneus été et de $\frac{1}{4}$ in (4 mm) pour les pneus hiver.

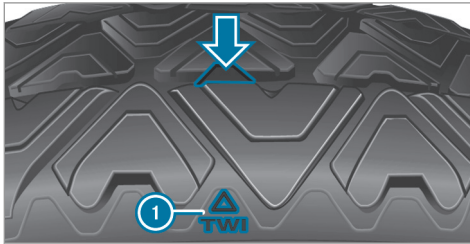

Six repères ① indiquent les emplacements auxquels les indicateurs d'usure (flèche), qui se présentent sous la forme de barrettes, sont intégrés dans les sculptures du pneu. Ils sont visibles dès que la profondeur des sculptures atteint environ $\frac{1}{16}$ in (1,6 mm).

Remarques relatives aux chaînes à neige

⚠ ATTENTION Risque d'accident en cas de montage incorrect des chaînes à neige

Si vous montez des chaînes à neige sur les roues avant, celles-ci peuvent frotter contre la carrosserie ou contre des éléments du train de roulement.

Le véhicule ou les pneus peuvent alors être endommagés.

- ▶ Ne montez jamais de chaînes à neige sur les roues avant.
- ▶ Montez toujours les chaînes à neige par paire sur les roues arrière.

⚠ REMARQUE Endommagement des enjoliveurs de roue par les chaînes à neige montées

Si vous montez des chaînes à neige sur les jantes acier, vous risquez d'endommager les enjoliveurs de roue.

- ▶ Enlevez les enjoliveurs de roue des jantes acier avant de monter des chaînes à neige.

En cas d'utilisation de chaînes à neige, tenez compte des remarques suivantes:

- Les chaînes à neige sont uniquement autorisées sur certaines combinaisons jantes/pneus. Pour de plus amples informations, adressez-vous à un point de service Mercedes-Benz.
- Pour des raisons de sécurité, montez uniquement des chaînes à neige agréées pour les véhicules Mercedes-Benz ou présentant le même standard de qualité.
- La vitesse maximale autorisée pour rouler avec des chaînes à neige est de 30 mph (50 km/h).
- **Véhicules équipés de l'assistant de stationnement actif** : n'utilisez pas l'assistant de stationnement actif lorsque vous roulez avec des chaînes à neige.
- **Véhicules équipés du correcteur de niveau** : sélectionnez impérativement le

niveau surélevé lorsque vous roulez avec des chaînes à neige.

- ❶ Pour démarrer, vous pouvez désactiver l'ESP® (→ page 206). Vous avez ainsi la possibilité de faire patiner les roues afin d'augmenter la motricité.

Pression de pneu

Remarques sur la pression de pneu

⚠ ATTENTION Risque d'accident en cas de pression de pneu trop basse ou trop élevée

Les pneus dont la pression est trop basse ou trop élevée présentent les risques suivants:

- Les pneus peuvent éclater, en particulier lorsque la charge ou la vitesse du véhicule augmente.
- Les pneus peuvent s'user de manière excessive et/ou irrégulière, ce qui peut réduire fortement leur adhérence.

- Le comportement routier ainsi que la manœuvrabilité et le comportement au freinage du véhicule peuvent être fortement compromis.

▶ Tenez compte des pressions de pneu recommandées et contrôlez la pression de chacun des pneus, y compris celle de la roue de secours:

- au minimum une fois par mois
- en cas de modification de la charge
- avant d'entreprendre un long trajet
- en cas de modification des conditions d'utilisation, par exemple en cas de trajet en tout-terrain

▶ Si nécessaire, corrigez la pression de pneu.

Une pression de pneu trop faible ou trop élevée a les conséquences suivantes:

- La durée de vie des pneus est réduite.
- Le risque d'endommagement des pneus augmente.

- Le comportement routier et donc la sécurité sont compromis, par exemple par l'aquaplanage.

⚠ ATTENTION Risque d'accident en raison d'une pression de pneu trop basse

Des pneus dont la pression est trop basse risquent de surchauffer et d'éclater.

En outre, les pneus s'usent de manière excessive et/ou irrégulière, de sorte que le comportement au freinage et le comportement routier peuvent être fortement compromis.

▶ Evitez d'utiliser des pneus dont la pression est trop basse, y compris la roue de secours.

Une pression de pneu trop basse peut avoir les conséquences suivantes:

- Pneu(s) défectueux en raison d'une surchauffe
- Répercussions négatives sur la tenue de route du véhicule
- Usure irrégulière

- Augmentation de la consommation de carburant

⚠ ATTENTION Risque d'accident en raison d'une pression de pneu trop élevée

Les pneus dont la pression est trop élevée peuvent éclater car ils peuvent être endommagés plus facilement par des gravillons, des nids-de-poule, etc.

En outre, les pneus s'usent de manière irrégulière, de sorte que le comportement au freinage et le comportement routier peuvent être fortement compromis.

- ▶ Evitez d'utiliser des pneus dont la pression de pneu est trop élevée, y compris la roue de secours.

Une pression de pneu trop élevée peut avoir les conséquences suivantes:

- Augmentation de la distance de freinage
- Répercussions négatives sur la tenue de route du véhicule
- Usure irrégulière

- Répercussions négatives sur le confort de marche
- Risque d'endommagement

⚠ ATTENTION Risque d'accident en cas de chutes de pression répétées au niveau des pneus

Si la pression de pneu chute de manière répétée, les jantes, les valves et les pneus peuvent être endommagés.

Une pression de pneu trop basse peut entraîner l'éclatement du pneu.

- ▶ Contrôlez l'absence de corps étrangers dans les pneus.
- ▶ Contrôlez l'étanchéité de la roue ou de la valve.
- ▶ Si le dommage ne peut pas être éliminé, prenez contact avec un atelier qualifié.

Vous trouverez des indications relatives à la pression recommandée des pneus montés départ usine sur votre véhicule sur les plaques d'information suivantes:

- Plaque d'information sur les pneus et le chargement située sur le montant B de votre véhicule (→ page 516)
- Tableau de pression des pneus situé à l'intérieur de la trappe de réservoir (→ page 510)

Respectez également la pression de pneu maximale (→ page 524).

Utilisez un manomètre approprié pour contrôler la pression de pneu. L'aspect extérieur d'un pneu ne permet aucune déduction concernant sa pression.

Véhicules équipés du système de contrôle de la pression des pneus : vous pouvez également vérifier la pression de pneu par l'intermédiaire de l'ordinateur de bord.

Corrigez la pression uniquement lorsque les pneus sont froids. Conditions pour des pneus froids:

- Le véhicule est resté immobilisé pendant au moins 3 heures sans que les pneus aient été exposés au rayonnement solaire.
- Vous avez parcouru moins de 1 mile (1,6 km).

Une augmentation de la température des pneus de 18 °F (10 °C) augmente la pression de pneu de 10 kPa (0,1 bar, 1,5 psi) environ. Tenez-en compte lorsque vous devez contrôler la pression alors que les pneus sont chauds.

La pression de pneu recommandée dans le tableau de pression des pneus pour une charge élevée et/ou une vitesse élevée peut entraîner une diminution du confort de marche.

⚠ ATTENTION Risque d'accident en cas d'utilisation d'accessoires inappropriés sur les valves de pneu

Si vous montez des accessoires inappropriés sur les valves de pneu, les valves de pneu

peuvent être surchargées et tomber en panne, ce qui risque de provoquer une perte de pression des pneus. De par leur construction, les systèmes de contrôle de la pression des pneus proposés en postéquipement peuvent maintenir la valve de pneu en position ouverte. Cela peut également entraîner une perte de pression des pneus.

▶ Vissez sur les valves de pneu uniquement les capuchons de valve fournis de série ou autres capuchons agréés spécialement par Mercedes-Benz pour votre véhicule.

Remarques sur la traction d'une remorque

La pression de pneu recommandée dans le tableau de pression des pneus pour une charge élevée est valable exclusivement pour les pneus de l'essieu arrière.

Tableau de pression des pneus

Le tableau de pression des pneus se trouve à l'intérieur de la trappe de réservoir.

❶ Les données indiquées sur les illustrations figurent à titre d'exemple.

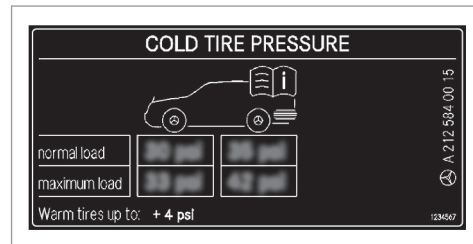

Le tableau de pression des pneus indique la pression de pneu recommandée pour tous les pneus homologués pour ce véhicule et montés d'usine. Les pressions de pneu recommandées sont valables pour des pneus froids pour différentes conditions d'utilisation du véhicule (charge et/ou vitesse).

Si la pression de pneu est précédée de l'indication d'une ou de plusieurs dimensions de pneus, cela signifie que la pression indiquée est uniquement valable pour ces tailles de pneus.

Les états de chargement «partiellement chargé» et «chargé au maximum» sont représentés dans le tableau par un nombre différent de personnes et de bagages. Le nombre réel de sièges peut différer.

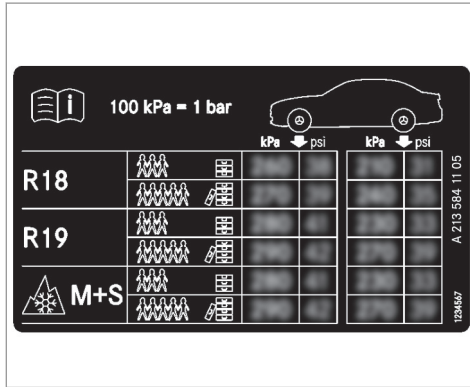

Certains tableaux de pression des pneus mentionnent uniquement le diamètre des jantes (R18, par exemple) à la place des dimensions de pneus complètes. Le diamètre des jantes est

indiqué dans les dimensions des pneus et figure sur le flanc des pneus (→ page 524).

Tenez également impérativement compte des thèmes associés suivants:

- Remarques sur la pression de pneu (→ page 508)
- Plaque d'information sur les pneus et le chargement (→ page 516)
- Pression de pneu maximale (→ page 524)

Contrôle manuel de la pression de pneu

- ▶ Lisez la pression de pneu recommandée pour les conditions d'utilisation actuelles dans le tableau de pression des pneus ou sur la plaque d'information sur les pneus et le chargement. Tenez compte des remarques relatives à la pression de pneu.
- ▶ Retirez le capuchon de la valve du pneu à contrôler.
- ▶ Pressez le manomètre contre la valve.
- ▶ Lisez la pression de pneu.

- ▶ Si la pression de pneu est inférieure à la valeur recommandée, augmentez-la afin d'atteindre la valeur recommandée.
- ▶ Si la pression de pneu est supérieure à la valeur recommandée, laissez sortir de l'air. Pour cela, appuyez sur la tige métallique de la valve, par exemple à l'aide de la pointe d'un stylo. Contrôlez ensuite à nouveau la pression de pneu à l'aide du manomètre.
- ▶ Revissez le capuchon sur la valve du pneu.

Thèmes associés

- Remarques relatives à la pression de pneu (→ page 508)
- Tableau de pression des pneus (→ page 510)
- Plaque d'information sur les pneus et le chargement (→ page 516)

Système de contrôle de la pression des pneus

Fonctionnement du système de contrôle de la pression des pneus

⚠ DANGER Risque d'accident dû à une pression de pneu incorrecte

Tous les pneus, y compris celui de rechange (si disponible), doivent être contrôlés à froid au moins 1 fois par mois et gonflés à la pression recommandée par le constructeur automobile (voir la plaque d'information sur les pneus et le chargement située sur le montant B côté conducteur ou le tableau de pression des pneus qui se trouve dans la trappe de réservoir de votre véhicule). - - Si votre véhicule est équipé de pneus d'autres dimensions que ceux indiqués sur la plaque d'information sur les pneus et le chargement ou dans le tableau de pression des pneus, vous devez déterminer quelle est la pression correcte pour ces pneus.

Votre véhicule dispose, en tant qu'élément de sécurité supplémentaire, d'un système de

contrôle de la pression des pneus (TPMS) dont le voyant s'allume lorsqu'il détecte que la pression de gonflage d'un ou plusieurs pneus est nettement trop faible. Si le voyant de faible pression de pneu s'allume, vous devez vous arrêter dès que possible, contrôler vos pneus et les gonfler à la pression correcte. Si vous roulez avec des pneus fortement sous-gonflés, il y a un risque de surchauffe et de défaillance des pneus. Une pression de pneu trop faible contribue également à augmenter la consommation de carburant, réduit la durée de vie du pneu et peut compromettre le comportement routier et le comportement au freinage du véhicule. - Tenez compte du fait que le TPMS ne remplace en aucun cas une maintenance des pneus en bonne et due forme et qu'il incombe au conducteur de régler la bonne pression de pneu, même si la pression n'a pas encore suffisamment baissé pour que le voyant de faible pression du TPMS s'allume.

Votre véhicule dispose également d'un affichage des défauts TPMS qui vous avertit

lorsque le système de contrôle de la pression des pneus ne fonctionne pas correctement. L'affichage des défauts TPMS est combiné au voyant de faible pression de pneu. Si le système détecte un défaut, le voyant clignote pendant 1 minute environ, puis reste allumé en permanence. Cette séquence se répète à chaque démarrage du véhicule, et ce, tant que le dysfonctionnement est présent.

Si l'affichage des défauts est allumé, il se peut que le système ne soit pas en mesure de détecter ou de signaler correctement une pression de pneu trop basse. Un dysfonctionnement du système de contrôle de la pression des pneus peut avoir différentes origines, telles que le montage sur le véhicule de pneus de rechange non compatibles ou de pneus ou roues empêchant le fonctionnement correct du TPMS.

Contrôlez systématiquement l'affichage des défauts TPMS après avoir changé un ou plusieurs pneus ou roues de votre véhicule afin de vous assurer que les pneus de rechange

ou les autres pneus ou roues montés permettent un fonctionnement correct du TPMS.

Le système contrôle la pression et la température des pneus montés sur le véhicule à l'aide du capteur de pression de pneu.

Les nouveaux capteurs de pression de pneu (sur les pneus hiver, par exemple) sont initialisés automatiquement lors du 1er trajet.

La pression et la température des pneus apparaissent sur l'écran multifonction (→ page 513).

En cas de perte de pression notable ou de température excessive au niveau des pneus, vous êtes alerté comme suit:

- par l'intermédiaire des messages d'écran (→ page 594)
- par l'intermédiaire du voyant d'alerte  qui se trouve sur le combiné d'instruments (→ page 622)

Le système de contrôle de la pression des pneus est uniquement un système d'aide. Il incombe au conducteur de régler la pression de pneu conformément à la pression recommandée pour

les pneus froids et adaptée aux conditions d'utilisation du véhicule. Réglez la pression de pneu lorsque les pneus sont froids, en utilisant un manomètre. Tenez compte du fait que le système de contrôle de la pression des pneus doit d'abord initialiser la pression de pneu adaptée aux conditions d'utilisation actuelles du véhicule.

Dans la plupart des cas, le système de contrôle de la pression des pneus actualise automatiquement les valeurs de référence après que vous avez modifié la pression de pneu. Toutefois, vous pouvez également actualiser manuellement les valeurs de référence en redémarrant le système de contrôle de la pression des pneus (→ page 514).

Limites système

Le système peut être perturbé ou ne pas fonctionner dans les situations suivantes:

- La pression de pneu réglée est incorrecte.
- Une perte de pression soudaine survient, due par exemple à l'intrusion d'un corps étranger dans le pneu.

- Une perturbation par une autre source radio survient.

Tenez aussi impérativement compte du thème associé suivant:

- Remarques sur la pression de pneu (→ page 508)

Contrôle de la pression de pneu à l'aide du système de contrôle de la pression des pneus

Conditions requises

- Le contact est mis.

Ordinateur de bord:

 Maintenance  Pneus

L'un des affichages suivants apparaît:

- Pression et température actuelles des pneus sur les différentes roues:

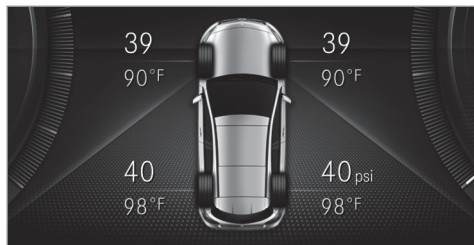

- **Affichage pression pneus quelques minutes après le départ**
 - **Contrôle pression pneus activé:** le cycle d'initialisation du système n'est pas encore terminé. La pression de pneu est alors déjà contrôlée.
- ▶ Comparez la pression de pneu à la pression recommandée pour les conditions d'utilisation actuelles (→ page 510). Tenez compte pour cela des remarques relatives à la température des pneus (→ page 508).
- ⓘ Les valeurs affichées sur l'écran multifonction peuvent différer de celles du manomètre car elles sont calculées en fonction du

niveau de la mer. En altitude, la pression de pneu indiquée par un manomètre est plus élevée que celle affichée par l'ordinateur de bord. Dans ce cas, ne diminuez pas la pression de pneu.

Tenez aussi impérativement compte du thème associé suivant:

- Remarques relatives à la pression de pneu (→ page 508)

Redémarrage du système de contrôle de la pression des pneus **Conditions requises**

- La pression de pneu recommandée pour les 4 roues est réglée en fonction des conditions d'utilisation du véhicule (→ page 508).

Redémarrez le système de contrôle de la pression des pneus dans les situations suivantes:

- Modification de la pression de pneu
- Changement de roues/de pneus ou montage de roues neuves/de pneus neufs

Ordinateur de bord:

↳ Maintenance ▶ Pneus

- ▶ Balayez du doigt la surface Touch-Control située à gauche sur le volant, en effectuant un mouvement vers le bas.

Le message **Pressions pneus actuelles comme nouvelles valeurs de référence?** apparaît sur l'écran multifonction.

- ▶ Appuyez sur le Touch-Control situé à gauche sur le volant pour lancer le redémarrage. Le message **Contrôle pression pneus redémarré** apparaît sur l'écran multifonction.

Les messages d'alerte actuels sont effacés et le voyant orange d'alerte  s'éteint.

Après quelques minutes de trajet, le système contrôle si la pression actuelle des pneus se trouve dans la plage de valeurs prescrite. La pression de pneu actuelle est ensuite contrôlée sur la base de ces valeurs de référence.

Tenez aussi impérativement compte du thème associé suivant:

- Remarques sur la pression de pneu (→ page 508)

Homologation radio pour le système de contrôle de la pression des pneus

Numéros d'homologation radio

Pays	Numéro d'homologation radio
Canada	IC: 2546A-GG4T IC: 2546A-DG6W2D4 IC: 2546A-MC34MA4
Etats-Unis	FCC ID: MRXGG4T FCC ID: MRXDG6W2D4 FCC ID: MRXMC34MA4

Pour de plus amples informations sur la déclaration de conformité des composants du véhicule commandés par radio, voir (→ page 28).

Avertisseur de perte de pression des pneus

Fonctionnement de l'avertisseur de perte de pression des pneus

L'avertisseur de perte de pression des pneus avertit le conducteur par des messages d'écran en cas de perte notable de pression d'un pneu.

En cas de modification de la pression de pneu, de changement de roues/de pneus ou de montage de roues neuves/de pneus neufs, l'avertisseur de perte de pression des pneus doit être redémarré (→ page 515).

L'avertisseur de perte de pression des pneus ne vous dispense pas de contrôler régulièrement la pression de pneu.

Limites système

Le système peut être perturbé ou ne pas fonctionner en particulier dans les situations suivantes:

- pression de pneu réglée incorrecte
- perte de pression soudaine, due par exemple à l'intrusion d'un corps étranger dans le pneu
- perte de pression identique dans plusieurs pneus

Le système fonctionne de manière limitée ou avec un certain décalage en particulier dans les situations suivantes:

- mauvaises conditions au sol (neige ou gravier, par exemple)

- conduite avec des chaînes à neige
- style de conduite très sportif avec une vitesse élevée dans les virages ou de fortes accélérations
- conduite avec une remorque très lourde ou de grandes dimensions
- véhicule fortement chargé

Tenez également impérativement compte des thèmes associés suivants:

- Remarques relatives à la pression de pneu (→ page 508)
- Messages d'écran relatifs aux pneus (→ page 594)

Redémarrage de l'avertisseur de perte de pression des pneus Conditions requises

- La pression de pneu recommandée pour les 4 roues est réglée en fonction des conditions d'utilisation du véhicule (→ page 508).

Redémarrez l'avertisseur de perte de pression des pneus dans les situations suivantes:

- Modification de la pression de pneu

- Changement de roues/de pneus ou montage de roues neuves/de pneus neufs

Ordinateur de bord:

➔ Maintenance ➔ Pneus

- ▶ Balayez du doigt la surface Touch-Control située à gauche sur le volant, en effectuant un mouvement vers le bas.

Le message **Surveillance pression pneus activée Redém.:** appuyer Touch Contr. apparaît sur l'écran multifonction

Redémarrez l'avertisseur de perte de pression des pneus dans les situations suivantes:

- Modification de la pression de pneu
- Changement de roues/de pneus ou montage de roues neuves/de pneus neufs
- ▶ Appuyez sur le Touch-Control situé à gauche sur le volant pour lancer le redémarrage. Le message **Pression des pneus à présent OK?** apparaît sur l'écran multifonction
- ▶ Sélectionnez **Oui**.

- ▶ Appuyez sur le Touch-Control situé à gauche sur le volant pour confirmer le redémarrage. Le message **Surveillance pression pneus redémarrée** apparaît sur l'écran multifonction

Tenez également impérativement compte des thèmes associés suivants:

- Remarques relatives à la pression de pneu (→ page 508)

Chargement du véhicule

Remarques relatives à la plaque d'information sur les pneus et le chargement

⚠ ATTENTION Risque d'accident en cas de pneus surchargés

Des pneus surchargés risquent de surchauffer et d'éclater. En outre, une surcharge des pneus peut compromettre le comportement directionnel et le comportement routier du véhicule et provoquer une défaillance des freins.

- ▶ Tenez compte de la capacité de charge des pneus.
- ▶ La capacité de charge doit correspondre à au moins la moitié de la charge sur essieu autorisée.
- ▶ Ne surchargez jamais les pneus en les soumettant à une charge supérieure à la charge maximale autorisée.

La plaque d'information sur les pneus et le chargement se trouve sur le montant B côté conducteur.

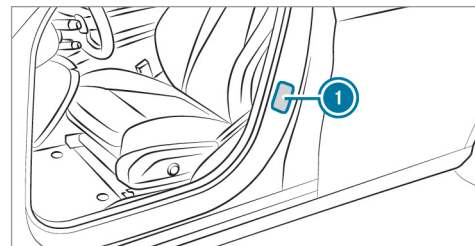

- ① Plaque d'information sur les pneus et le chargement

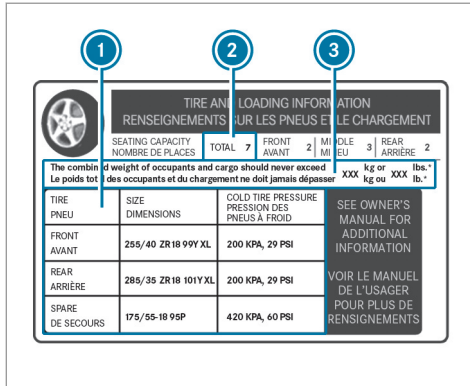

i Les données indiquées sur l'illustration figurent à titre d'exemple.

La plaque d'information sur les pneus et le chargement indique:

- le nombre maximal de places assises **2** en fonction du nombre maximal de personnes pouvant voyager à bord du véhicule

- la charge maximale autorisée **3** correspondant au poids total des occupants du véhicule, des bagages et du chargement
- les pressions de pneu recommandées **1** pour des pneus froids. Les pressions de pneu recommandées sont indiquées sur la base de la charge et de la vitesse maximales autorisées du véhicule.

Tenez également compte:

- des indications relatives aux poids autorisés sur la plaque signalétique du véhicule (→ page 544)
- des indications relatives à la pression de pneu dans le tableau de pression des pneus (→ page 510)

Thèmes associés:

- Détermination de la charge maximale (→ page 517)
- Remarques sur la pression de pneu (→ page 508)

Détermination de la charge maximale

La méthode suivante a été développée d'après les dispositions applicables aux fabricants en vertu du titre 49, partie 575, du Code américain des règlements fédéraux et conformément au «National Traffic and Motor Vehicle Safety Act of 1966».

- Etape 1** : recherchez l'indication «The combined weight of occupants and cargo should never exceed XXX kg or XXX lbs» («Le poids combiné des occupants et de la charge ne doit jamais dépasser XXX kg ou XXX lb») qui figure sur les pneus et sur la plaque d'information sur les pneus et le chargement de votre véhicule.
- Etape 2** : déterminez le poids cumulé du conducteur et des passagers qui doivent monter à bord.
- Etape 3** : déduisez des XXX kg ou XXX lb le poids cumulé du conducteur et des passagers.
- Etape 4** : le résultat correspond à la charge autorisée pour le chargement et les bagages. Exemple: pour une valeur «XXX» égale à

1 400 lb et 5 occupants de 150 lb chacun, la charge maximale pour le chargement et les bagages s'élève à 650 lb (1 400 - 750 (5 x 150) = 650 lb).

- ▶ **Étape 5** : déterminez le poids cumulé du chargement et des bagages à transporter. Pour des raisons de sécurité, ce poids ne doit pas dépasser la charge autorisée calculée à l'étape 4.

Même si vous avez soigneusement calculé la charge totale, assurez-vous de ne pas dépasser la MTAC ni les charges maximales sur essieu autorisées dans le cas de votre véhicule. Vous trouverez des indications à ce sujet sur la plaque signalétique du véhicule.

- ▶ Faites peser le véhicule chargé (avec conducteur, passagers et chargement) sur une balance appropriée.

Les valeurs mesurées ne doivent pas dépasser les valeurs maximales autorisées qui figurent sur la plaque signalétique du véhicule.

Thèmes associés:

- Exemple de calcul pour déterminer la charge maximale (→ page 518)
- Plaque d'information sur les pneus et le chargement (→ page 516)
- Tableau de pression des pneus (→ page 510)
- Plaque signalétique du véhicule

Exemple de calcul pour déterminer la charge maximale

Le tableau suivant contient des exemples de calcul de la charge totale et de la charge utile pour

différentes configurations de sièges et un nombre différent d'occupants de poids différent. Dans les exemples suivants, on présuppose une charge utile maximale de 1 500 lb (680 kg).

Cette valeur ne sert qu'à des fins de démonstration. Utilisez toujours la charge maximale spécifique à votre véhicule qui figure sur la plaque d'information sur les pneus et le chargement de votre véhicule (→ page 516).

Plus le poids total des occupants est élevé, plus la charge maximale pour les bagages est faible.

Etape 1

	Exemple 1	Exemple 2
Poids cumulé maximal des occupants et du chargement (données figurant sur la plaque d'information sur les pneus et le chargement)	1 500 lb (680 kg)	1 500 lb (680 kg)

Etape 2

	Exemple 1	Exemple 2
Nombre de personnes dans le véhicule (conducteur et passagers)	5	1
Répartition des passagers	Avant: 2 Arrière: 3	Avant: 1
Poids des passagers	Passager 1: 150 lb (68 kg) Passager 2: 180 lb (82 kg) Passager 3: 160 lb (73 kg) Passager 4: 140 lb (63 kg) Passager 5: 120 lb (54 kg)	Passager 1: 200 lb (91 kg)
Poids total de tous les occupants	750 lb (340 kg)	200 lb (91 kg)

Etape 3

	Exemple 1	Exemple 2
Charge maximale (PTAC maximal autorisé figurant sur la plaque d'information sur les pneus et le chargement moins le poids total de tous les occupants)	$1\,500\text{ lb (680 kg)} - 750\text{ lb (340 kg)} = 750\text{ lb (340 kg)}$	$1\,500\text{ lb (680 kg)} - 200\text{ lb (91 kg)} = 1\,300\text{ lb (589 kg)}$

Inscriptions figurant sur les pneus

Vue d'ensemble des inscriptions figurant sur les pneus

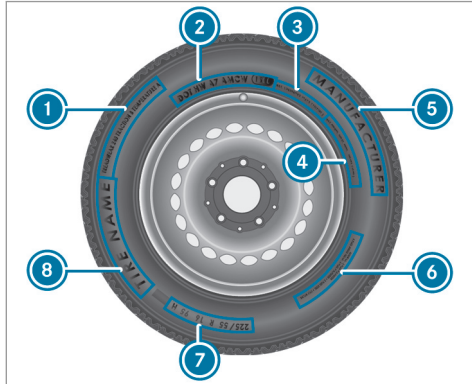

- ① Standards uniformes de classification de la qualité des pneus (→ page 521)
- ② DOT, numéro d'identification du pneu (→ page 523)
- ③ Charge maximale des pneus (→ page 523)

- ④ Pression de pneu maximale (→ page 524)
 - ⑤ Fabricant
 - ⑥ Composition du pneu (→ page 524)
 - ⑦ Dimensions des pneus, capacité de charge, indice de vitesse et code de charge (→ page 524)
 - ⑧ Nom du pneu
- ⓘ Les données indiquées sur l'illustration figurent à titre d'exemple.

Classification de la qualité des pneus

Conformément aux «standards uniformes de classification de la qualité des pneus» imposés par le ministère des Transports américain, les fabricants de pneus doivent classer leurs pneus sur la base des 3 facteurs de performance suivants:

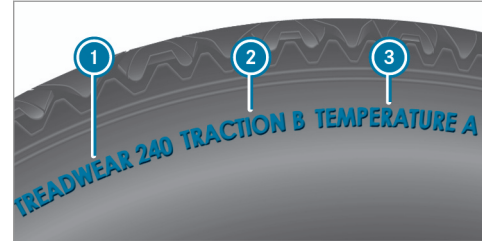

- ① Classe d'usure de la bande de roulement
 - ② Classe de motricité
 - ③ Classe de température
- ⓘ Les données indiquées sur l'illustration figurent à titre d'exemple.
- ⓘ Au Canada, les classifications ne sont pas prescrites par la loi mais sont normalement toujours indiquées.

Classe d'usure de la bande de roulement

La classe d'usure de la bande de roulement est un classement comparatif basé sur des tests d'usure des pneus réalisés dans des conditions contrôlées sur un parcours officiel du ministère

des Transports américain. Par exemple, s'il était testé sur le parcours du gouvernement, un pneu de classe 150 aurait une tenue à l'usure une fois et demie supérieure à celle d'un pneu de classe 100.

La performance relative des pneus dépend toutefois des conditions d'utilisation réelles et peut diverger considérablement de la norme en fonction des habitudes de conduite, des pratiques de maintenance, des caractéristiques de la chaussée et des conditions climatiques.

Classe de motricité

⚠ DANGER Risque d'accident en cas de motricité trop réduite

L'attribution d'une classe de motricité à un pneu repose sur des tests de freinage en ligne droite et ne prend pas en considération les caractéristiques d'accélération, de conduite en virage, d'aquaplanage ou de motricité de pointe.

► Adaptez votre style de conduite aux conditions routières et météorologiques.

! REMARQUE Endommagement de la chaîne cinématique dû au patinage des pneus

► Evitez de faire patiner les pneus.

Les classes de motricité sont, de la plus élevée à la plus faible, AA, A, B et C. Ces classes correspondent à la capacité d'un pneu à s'arrêter sur une chaussée mouillée dans des conditions contrôlées et sur des surfaces d'essai en asphalte et en béton mises à disposition par le gouvernement américain.

Classe de température

⚠ ATTENTION Risque d'accident en cas de surchauffe et défaillance des pneus

La classe de température d'un pneu est déterminée pour un pneu gonflé correctement et non surchargé. Une vitesse excessive, une pression de pneu trop basse et une charge trop élevée peuvent entraîner, séparément ou de manière combinée, une sur-

chauffe des pneus, voire même une défaillance.

- Tenez compte des pressions de pneu recommandées et contrôlez régulièrement la pression de chacun des pneus, y compris celle de la roue de secours.
- Si nécessaire, corrigez la pression de pneu.

Les classes de température sont A (la plus élevée), B et C. Elles correspondent à la résistance du pneu à l'échauffement et à sa capacité à dissiper la chaleur lors de tests réalisés sur une roue spécifique dans des conditions contrôlées en laboratoire. Une température élevée constante peut endommager le matériau du pneu et réduire sa durée de vie. Des températures excessives peuvent par ailleurs provoquer une défaillance soudaine du pneu. La classe C correspond aux performances que tous les pneus pour voitures particulières doivent offrir conformément aux directives du ministère des Transports américain.

DOT, numéro d'identification du pneu (TIN)

Conformément aux réglementations américaines sur les pneus, tout fabricant de pneus ou toute entreprise de rechapage doit inscrire un numéro d'identification à l'intérieur ou sur le flanc de chaque pneu produit ou rechapé.

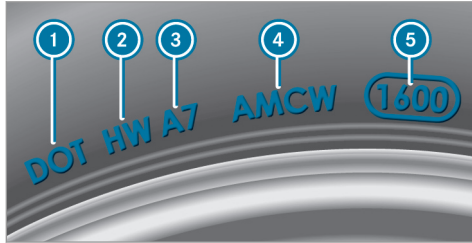

i Les données indiquées sur l'illustration figurent à titre d'exemple.

Le numéro d'identification du pneu est univoque et comprend les éléments suivants:

- **DOT (ministère des Transports)** : la marque de fabrique ❶ indique que le pneu répond

aux exigences du ministère des transports américain.

- **Code d'identification du fabricant** : le code d'identification du fabricant ❷ donne des informations relatives au fabricant du pneu. Les pneus neufs possèdent une identification composée de deux symboles. Les pneus rechapés possèdent une identification composée de quatre symboles. Pour de plus amples informations sur les pneus rechapés, voir (→ page 529).
- **Dimensions de pneu** : l'inscription ❸ se réfère aux dimensions du pneu.
- **Code du type de pneu** : le code du type de pneu ❹ peut être utilisé par le fabricant pour désigner les caractéristiques particulières du pneu.
- **Date de fabrication** : la date de fabrication ❺ donne des informations sur l'âge du pneu. Les 1er et 2e chiffres indiquent la semaine de l'année et les 3e et 4e chiffres l'année de fabrication («3208» correspond par exemple à la 32e semaine de l'année 2008).

Indications relatives à la charge maximale des pneus



i Les données indiquées sur l'illustration figurent à titre d'exemple.

La charge maximale du pneu ❶ correspond au poids maximal pour lequel un pneu a été homologué.

Les pneus ne doivent pas être soumis à une charge supérieure à la charge maximale autorisée. La charge maximale autorisée figure sur la plaque d'information sur les pneus et le chargement qui se trouve sur le montant B côté conducteur (→ page 516).

Remarques relatives à la pression de pneu maximale



i Les données indiquées sur l'illustration figurent à titre d'exemple.

La pression de pneu maximale autorisée ① pour laquelle un pneu a été homologué ne doit jamais être dépassée.

Indications relatives à la composition du pneu



i Les données indiquées sur l'illustration figurent à titre d'exemple.

Ces indications décrivent le type de tissus et le nombre de couches au niveau du flanc ① et sous les sculptures ②.

Dimensions des pneus, capacité de charge, indice de vitesse et code de charge

⚠ ATTENTION Risque d'accident en cas de dépassement de la capacité de charge des pneus ou de l'indice de vitesse autorisé

Un dépassement de la capacité de charge des pneus indiquée ou de l'indice de vitesse autorisé peut endommager les pneus et provoquer leur éclatement.

- ▶ Montez uniquement des pneus dont les dimensions et le type sont agréés pour votre type de véhicule.
- ▶ Veillez à respecter la capacité de charge des pneus requise pour votre véhicule et l'indice de vitesse.

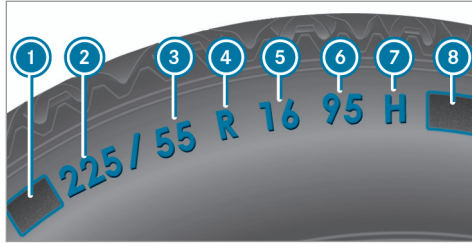

- ① Lettre préfixe
- ② Largeur nominale du pneu en millimètres
- ③ Rapport hauteur/largeur en %
- ④ Code du pneu
- ⑤ Diamètre de la jante
- ⑥ Indice de charge
- ⑦ Indice de vitesse
- ⑧ Code de charge

i Les données indiquées sur l'illustration figurent à titre d'exemple.

Pour de plus amples informations sur l'interprétation des données relatives aux pneus, adressez-vous également à un atelier qualifié.

Lettre préfixe ①:

- Aucune: pneu pour voitures particulières répondant aux normes de fabrication européennes.
- «P»: pneu pour voitures particulières répondant aux normes de fabrication américaines.
- «LT»: pneu pour utilitaires légers répondant aux normes de fabrication américaines.
- «T»: roue de secours compacte avec une pression de pneu élevée conçue exclusivement pour une utilisation temporaire en cas d'urgence.

Rapport hauteur/largeur ③:

Rapport dimensionnel entre la hauteur et la largeur du pneu, exprimé en pourcentage (hauteur du pneu divisée par la largeur du pneu).

Code du pneu ④ (type de construction du pneu):

- «R»: pneu à carcasse radiale
- «D»: pneu à carcasse diagonale
- «B»: pneu à carcasse diagonale ceinturée

- «ZR»: pneu à carcasse radiale dont la vitesse maximale est supérieure à 149 mph (240 km/h) (en option)

Diamètre de la jante ⑤:

Diamètre du siège de talon (non le diamètre du rebord de jante). Le diamètre de la jante est exprimé en pouces (in).

Indice de charge ⑥:

Code numérique indiquant la capacité maximale de charge d'un pneu («91» correspond par exemple à une charge maximale de 1 356 lb (615 kg)).

La capacité de charge du pneu doit correspondre à au moins la moitié de la charge sur essieu autorisée du véhicule. Les pneus ne doivent pas être soumis à une charge supérieure à la charge maximale autorisée.

Voir également:

- Charge maximale autorisée sur la plaque d'information sur les pneus et le chargement (→ page 516)
- Charge maximale des pneus (→ page 523)
- Code de charge

Indice de vitesse 7 :

Indique la vitesse maximale autorisée pour le pneu.

- ① Un limiteur de vitesse électronique empêche que votre véhicule ne dépasse une vitesse de 130 mph (210 km/h).

Assurez-vous que vos pneus possèdent l'indice de vitesse requis. Pour obtenir des informations sur l'indice de vitesse requis, adressez-vous à un point de service Mercedes-Benz.

Pneus été

Indice	Classe de vitesse
Q	jusqu'à 100 mph (160 km/h)
R	jusqu'à 106 mph (170 km/h)
S	jusqu'à 112 mph (180 km/h)
T	jusqu'à 118 mph (190 km/h)
H	jusqu'à 130 mph (210 km/h)

¹ Indication «ZR» dans le code du pneu.

² Ou «M+S  » pour les pneus hiver.

Indice	Classe de vitesse
V	jusqu'à 149 mph (240 km/h)
W	jusqu'à 168 mph (270 km/h)
Y	jusqu'à 186 mph (300 km/h)
ZR...Y ¹	jusqu'à 186 mph (300 km/h)
ZR...(..Y) ¹	supérieure à 186 mph (300 km/h)
ZR ¹	supérieure à 149 mph (240 km/h)

- L'indication de la classe de vitesse en tant qu'indice «ZR» dans le code du pneu ④ est optionnelle pour les pneus jusqu'à 186 mph (300 km/h).
- Si vos pneus comportent l'indication «ZR» en tant que code du pneu ④ et qu'aucun indice de vitesse ⑦ n'est indiqué, adressez-vous au fabricant des pneus pour déterminer la vitesse maximale.

- Si l'indice de charge ⑥ et l'indice de vitesse ⑦ sont placés entre parenthèses, cela signifie que la vitesse maximale du pneu est supérieure à 186 mph (300 km/h). Pour toute question relative à la détermination de la vitesse maximale, adressez-vous au fabricant des pneus.

Pneus toutes saisons et pneus hiver

Indice	Classe de vitesse
Q M+S ²	jusqu'à 100 mph (160 km/h)
T M+S ²	jusqu'à 118 mph (190 km/h)
H M+S ²	jusqu'à 130 mph (210 km/h)
V M+S ²	jusqu'à 149 mph (240 km/h)

Les pneus hiver portent un symbole représentant un flocon de neige  et répondent aux exigences spécifiques de motricité sur la neige définies par l'Association des manufacturiers du caoutchouc RMA (Rubber Manufacturers Asso-

ciation) et l'Association canadienne de l'industrie du caoutchouc RAC (Rubber Association of Canada).

Code de charge :

- Aucune spécification: pneu ayant une capacité de charge normale (SL)
- «XL» ou «Extra Load»: pneu ayant une capacité de charge supérieure ou pneu renforcé
- «Light Load»: pneu ayant une faible capacité de charge
- «C», «D», «E»: plage de charge en fonction de la charge maximale que le pneu peut supporter à une pression déterminée

Définitions des termes relatifs aux pneus et au chargement

Structure et composition du pneu : décrit le nombre de couches/nappes en caoutchouc qui constituent la bande de roulement de pneu et les flancs. Celles-ci sont fabriquées à partir d'acier, de nylon, de polyester et d'autres matériaux.

Bar : unité métrique pour la pression de pneu. 14,5038 livres par pouce carré (psi) et 100 kilopascals (kPa) correspondent à 1 bar.

DOT (ministère des Transports) : les pneus portant l'identification DOT répondent aux exigences du ministère des Transports américain.

Poids moyen des occupants du véhicule : 150 lb (68 kilogrammes) multiplié par le nombre d'occupants autorisés à bord du véhicule.

Standards uniformes de classification de la qualité des pneus : standards uniformes de classification de la qualité des pneus reposant sur le profil des sculptures, la motricité et la tenue en température. L'évaluation menant à la classification est effectuée par le fabricant selon des consignes de test édictées par le gouvernement américain. La classification correspondante est indiquée sur le flanc du pneu.

Pression de pneu recommandée : la pression de pneu recommandée correspond à la pression des pneus montés départ usine sur votre véhicule.

La plaque d'information sur les pneus et le chargement contient les pressions de pneu recom-

mandées pour des pneus froids (charge et vitesse maximales autorisées du véhicule atteintes).

Le tableau de pression des pneus contient les pressions de pneu recommandées pour des pneus froids pour différentes conditions d'utilisation du véhicule (charge et/ou vitesse).

Augmentation du poids du véhicule due aux équipements optionnels : poids cumulé incluant tous les équipements de série et optionnels qui sont disponibles pour le véhicule, indépendamment du fait qu'ils soient montés ou non.

Jante : partie de la roue sur laquelle est monté le pneu.

GAWR (charge maximale sur essieu autorisée) : le GAWR correspond à la charge maximale autorisée sur l'essieu. La charge effective sur essieu ne doit jamais dépasser la charge maximale sur essieu autorisée. La charge maximale sur essieu autorisée figure sur la plaque signalétique du véhicule qui se trouve sur le montant B côté conducteur.

Indice de vitesse : l'indice de vitesse est mentionné dans la désignation du pneu. Il indique la plage de vitesse autorisée pour un pneu.

GVW (poids total) : le poids total prend en compte le poids du véhicule ainsi que le carburant, l'outillage, la roue de secours, les accessoires montés, les passagers, les bagages et éventuellement la charge sur timon. Le poids total ne doit jamais dépasser le PTAC (GVWR) qui figure sur la plaque signalétique du véhicule située sur le montant B côté conducteur.

GVWR (PTAC) : le GVWR correspond au poids total maximal autorisé du véhicule chargé (poids du véhicule incluant tous les accessoires, les passagers, le carburant, les bagages et éventuellement la charge sur timon). Le PTAC figure sur la plaque signalétique du véhicule qui se trouve sur le montant B côté conducteur.

Poids maximal du véhicule chargé : le poids maximal correspond au poids à vide du véhicule plus le poids des accessoires, la charge utile maximale et le poids des équipements optionnels montés d'usine.

Kilopascal (kPa) : unité métrique pour la pression de pneu. 6,9 kPa correspondent à 1 psi. Une autre unité permettant d'exprimer la pression de pneu est le bar. 100 kilopascals (kPa) correspondent à 1 bar.

Code de charge : en plus de l'indice de charge, le flanc du pneu peut porter un code de charge. Celui-ci donne des précisions sur la capacité de charge du pneu.

Poids à vide : poids d'un véhicule avec équipement de série et fluides (carburant, huile et liquide de refroidissement au niveau maximum). Le cas échéant, le poids indiqué prend également en compte le climatiseur ainsi que les équipements optionnels, mais pas les passagers ni les bagages.

Charge maximale des pneus : la charge maximale du pneu correspond au poids maximal (exprimé en kg ou en lb) pour lequel un pneu a été homologué.

Pression de pneu maximale autorisée : pression de pneu maximale autorisée pour un pneu.

Charge maximale par pneu : charge maximale sur un pneu. Elle se calcule à partir de la charge maximale sur essieu divisée par deux.

PSI (pounds per square inch) : unité de mesure standard pour la pression de pneu.

Rapport hauteur/section : rapport entre la hauteur et la largeur du pneu, exprimé en pourcentage.

Pression de pneu : pression qui agit de l'intérieur vers l'extérieur du pneu sur chaque pouce carré. La pression est exprimée en livres par pouce carré (psi), en kilopascals (kPa) ou en bars. La pression de pneu doit être corrigée uniquement lorsque les pneus sont froids.

Pression des pneus froids : les pneus sont froids lorsque le véhicule est resté immobilisé pendant au moins 3 heures sans que les pneus aient été exposés au rayonnement solaire et que vous avez parcouru moins de 1 mile (1,6 km).

Bande de roulement de pneu : partie du pneu en contact avec la route.

Talon de pneu : le talon de pneu sert à maintenir le pneu sur la jante. Afin d'éviter que la lon-

gueur du pneu ne varie sur le pourtour de la jante, le bourrelet contient plusieurs tringles.

Flanc : partie du pneu située entre les sculptures et le talon.

Poids des équipements optionnels : poids cumulé des équipements optionnels pesant plus que les pièces de série qu'ils remplacent et plus de 5 lb (2,3 kg). Ces équipements optionnels, tels que le système de freinage haute performance, le correcteur de niveau, la galerie de toit ou la batterie haute performance, ne sont pas compris dans le poids à vide ni dans le poids des accessoires.

TIN (numéro d'identification du pneu) : numéro d'identification univoque grâce auquel un fabricant de pneus peut, en cas de rappel de produits par exemple, identifier les pneus concernés et retrouver les acquéreurs. Le numéro d'identification du pneu se compose du code d'identification du fabricant, des dimensions de pneu, du code du type de pneu et de la date de fabrication.

Indice de charge : l'indice de charge est un code indiquant la capacité maximale de charge d'un pneu.

Motricité : adhérence entraînée par le frottement du pneu sur la chaussée.

Indicateur d'usure : fines baguettes (barrettes d'usure) réparties sur la bande de roulement de pneu. Lorsque les sculptures de pneu sont à la hauteur des baguettes, la limite d'usure de 1/16 in (1,6 mm) est atteinte.

Répartition des occupants du véhicule : répartition des occupants du véhicule sur les places prévues.

Limite totale de charge : charge nominale et charge des bagages plus 150 lb (68 kg) multiplié par le nombre de places dans le véhicule.

Changement de roue

Remarques relatives au choix, au montage et au remplacement des pneus

Véhicules Mercedes-AMG : tenez compte des remarques qui figurent dans la notice d'utilisation complémentaire. Sinon, vous risquez de ne

pas être averti des dangers qui pourraient se présenter.

Pour obtenir des informations sur les combinaisons jantes/pneus autorisées, adressez-vous à un point de service Mercedes-Benz.

⚠ ATTENTION Risque d'accident en cas de dimensions incorrectes des roues et des pneus

Si vous montez des roues et des pneus de dimensions incorrectes, les freins de roue ou les composants de la suspension de roue risquent d'être endommagés.

► Remplacez toujours les roues et les pneus par des roues et des pneus ayant les mêmes spécifications que les pièces d'origine.

Dans le cas des roues, soyez attentif aux points suivants:

- Désignation
- Type

Dans le cas des pneus, soyez attentif aux points suivants:

- Désignation
- Fabricant
- Type

⚠ ATTENTION Risque d'accident en cas de dépassement de la capacité de charge des pneus ou de l'indice de vitesse autorisé

Un dépassement de la capacité de charge des pneus indiquée ou de l'indice de vitesse autorisé peut endommager les pneus et provoquer leur éclatement.

- ▶ Montez uniquement des pneus dont les dimensions et le type sont agréés pour votre type de véhicule.
- ▶ Veillez à respecter la capacité de charge des pneus requise pour votre véhicule et l'indice de vitesse.

! REMARQUE Endommagement du véhicule et des pneus dû à l'utilisation de pneus d'un type et de dimensions non agréés

Pour des raisons de sécurité, utilisez uniquement des pneus, des jantes et des accessoires agréés spécialement par Mercedes-Benz pour votre véhicule.

Ces pneus sont spécialement adaptés aux systèmes de régulation, tels que l'ABS, l'ESP® ou 4MATIC, et portent l'une des désignations suivantes:

- MO = Mercedes-Benz Original
- MOE = Mercedes-Benz Original Extended (pneus avec aptitude au roulage à plat, uniquement pour certaines jantes)
- MO1 = Mercedes-Benz Original (uniquement certains pneus AMG)

Sinon, cela risque d'entraîner une dégradation du comportement du véhicule, par exemple du point de vue de la tenue de route, des bruits de roulement et de la con-

sommation. En outre, d'autres dimensions de pneus peuvent entraîner sous charge un frottement des pneus contre la carrosserie ou les éléments de l'essieu. Les pneus ou le véhicule peuvent être endommagés.

Utilisez uniquement les pneus, les jantes et les accessoires qui ont été testés et recommandés par Mercedes-Benz.

! REMARQUES Sécurité de marche compromise en cas d'utilisation de pneus rechapés

Les pneus rechapés ne sont ni testés ni recommandés par Mercedes-Benz étant donné que les détériorations antérieures ne sont pas toujours détectées au rechapage.

La sécurité de marche ne peut donc pas être garantie.

- ▶ Ne montez aucun pneu d'occasion dont vous ne connaissez pas l'utilisation antérieure.

! **REMARQUE** Risque d'endommagement des jantes et des pneus en cas de franchissement d'obstacles

Les pneus des roues de grande taille sont de plus petite section. Plus le ratio des pneus est petit, plus le risque d'endommagement des jantes et des pneus en cas de franchissement d'obstacles est grand.

▶ Evitez les obstacles ou franchissez-les avec une prudence extrême.

! **REMARQUE** Endommagement des composants électroniques dû à l'utilisation de démonte-pneus

Véhicules équipés du système de contrôle de la pression des pneus : la roue est munie de composants électroniques. Ne placez aucun démonte-pneu à proximité de la valve.

Sinon, les composants électroniques risquent d'être endommagés.

▶ Faites toujours remplacer les pneus par un atelier qualifié.

! **REMARQUE** Endommagement des pneus été lorsque la température ambiante est basse

Si vous utilisez des pneus été lorsque la température ambiante est basse, cela risque d'entraîner la formation de fissures si bien que les pneus peuvent être irrémédiablement endommagés.

▶ Lorsque la température est inférieure à 45 °F (7 °C), utilisez des pneus M+S.

L'utilisation d'accessoires non agréés par Mercedes-Benz pour votre véhicule ou une utilisation incorrecte peuvent compromettre la sécurité de fonctionnement de votre véhicule.

Avant tout achat et utilisation d'accessoires non agréés, renseignez-vous auprès d'un atelier qualifié sur les points suivants:

- Adéquation
- Dispositions légales

- Recommandations d'usine

! **ATTENTION** Risque d'accident avec les pneus sport

Dans le cas des pneus sport, les sculptures spéciales des pneus combinées à un mélange de gomme optimisé entraînent un risque accru de dérapage et d'aquaplanage sur chaussée humide ou mouillée.

L'adhérence des pneus diminue nettement à mesure que la température extérieure et la température de service des pneus baissent.

▶ Activez l'ESP® et adaptez votre style de conduite.

▶ Lorsque la température extérieure est inférieure à 50 °F (10 °C), utilisez des pneus M+S.

Lors du choix, du montage et du remplacement des pneus, tenez compte des points suivants:

- Ne montez que des jantes et des pneus de même type, de même modèle (pneus été, pneus hiver, pneus MOExtended) et de même marque.

- Montez uniquement des jantes de même taille sur un essieu (côté gauche et côté droit).

Des exceptions ne sont permises qu'en cas de crevaison pour le trajet jusqu'à l'atelier qualifié.

- Ne montez que des pneus adaptés au type de jante.
- **Véhicules équipés du système de contrôle de la pression des pneus** : toutes les roues montées doivent être équipées de capteurs opérationnels pour le système de contrôle de la pression des pneus.
- Lorsque la température est inférieure à 45 °F (7 °C), montez des pneus hiver ou des pneus toutes saisons portant le sigle M+S sur toutes les roues.

Lorsque les conditions de circulation sont hivernales, les pneus hiver sur lesquels figure un symbole supplémentaire représentant un flocon de neige  à côté du sigle M+S sont en mesure d'offrir la meilleure adhérence qui soit.

- Dans le cas des pneus M+S, montez uniquement des pneus de même profil.

- Respectez la vitesse maximale autorisée pour les pneus M+S montés.

Si elle est inférieure à celle du véhicule, une étiquette de rappel correspondante doit être placée dans le champ de vision du conducteur.

- Lorsque votre véhicule est équipé de pneus neufs, roulez à vitesse modérée pendant les 60 premiers miles (100 premiers kilomètres).
- Remplacez les pneus au plus tard au bout de 6 ans, indépendamment de leur degré d'usure.

- **En cas de passage à des pneus ne convenant pas pour le roulage à plat** : départ usine, les véhicules équipés de pneus MOExtended ne disposent pas du kit anticrevasion TIREFIT. Si vous montez des pneus qui ne conviennent pas pour le roulage à plat (des pneus hiver, par exemple), équipez le véhicule d'un kit anticrevasion TIREFIT.

Pour de plus amples informations sur les jantes et les pneus, adressez-vous à un atelier qualifié.

Tenez également impérativement compte des thèmes associés suivants :

- Remarques relatives à la pression de pneu (→ page 508)
- Plaque d'information sur les pneus et le chargement (→ page 516)
- Dimensions des pneus, capacité de charge, indice de vitesse et code de charge (→ page 524)
- Tableau de pression des pneus (→ page 510)
- Remarques relatives à la roue de secours compacte (→ page 540)

Remarques relatives à la permutation des roues

 **ATTENTION** Risque d'accident en cas de dimensions différentes des roues

La permutation des roues avant et arrière alors que les jantes ou les pneus sont de

dimensions différentes peut compromettre fortement le comportement routier du véhicule.

Par ailleurs, les freins à disques ou les composants de la suspension de roue risquent d'être endommagés.

- ▶ Permutez donc uniquement les roues avant et arrière lorsque les jantes et les pneus sont de dimensions identiques.

Les roues avant et arrière s'usent de manière différente:

- Les roues avant s'usent plus fortement au niveau de l'épaulement du pneu.
- Les roues arrière s'usent plus fortement au milieu du pneu.

Si les roues du véhicule sont toutes de même taille, vous pouvez permuter les pneus aux intervalles spécifiés dans le carnet de garantie du fabricant de pneus qui se trouve dans les documents du véhicule. Si vous ne possédez pas de carnet de garantie, permuter les pneus tous les 3 000 à 6 000 miles (5 000 à 10 000 km), en

fonction de leur degré d'usure. Ne changez pas le sens de rotation des pneus.

Tenez compte pour cela des instructions et des consignes de sécurité relatives au changement de roue (→ page 534).

Remarques concernant le stockage des roues

Lors du stockage des roues, tenez compte des remarques suivantes:

- Stockez les roues démontées dans un endroit frais et sec, si possible à l'abri de la lumière.
- Protégez les pneus de l'huile, de la graisse et du carburant.

Vue d'ensemble de l'outillage de changement de roue

Véhicules Mercedes-AMG : tenez compte des remarques qui figurent dans la notice d'utilisation complémentaire. Sinon, vous risquez de ne pas être averti des dangers qui pourraient se présenter.

A l'exception de quelques véhicules destinés à certains pays, les véhicules ne sont pas équipés d'un outillage de changement de roue. Renseignez-vous auprès d'un atelier qualifié pour savoir quels sont les outils nécessaires et agréés pour effectuer un changement de roue sur votre véhicule.

Pour le changement de roue, vous avez besoin de l'outillage suivant, par exemple:

- Cric
- Cale
- Clé démonte-roue
- Goujon de centrage

L'outillage de changement de roue se trouve sous le plancher de compartiment de chargement.

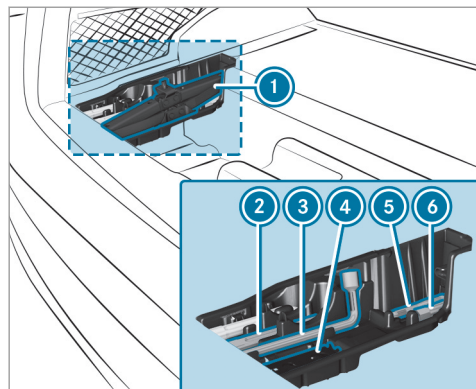

- ① Cric
- ② Cliquet pour le cric
- ③ Clé démonte-roue
- ④ Cale pliante
- ⑤ Goujon de centrage
- ⑥ Clé à douille pour cliquet

Dépliage de la cale pliante

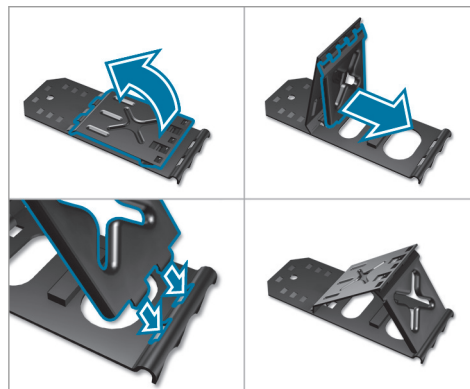

Préparation du véhicule pour un changement de roue

Conditions requises

- L'outillage de changement de roue nécessaire est disponible. Si votre véhicule n'est pas équipé de l'outillage de changement de

roue, renseignez-vous auprès d'un atelier qualifié pour savoir quel outillage est adapté.

- Le véhicule ne se trouve pas sur un terrain en pente.
 - Le véhicule est à l'arrêt sur un sol stable, plat et non glissant.
- ▶ Serrez manuellement le frein de stationnement électrique.
 - ▶ Placez les roues avant en ligne droite.
 - ▶ **Véhicules équipés d'une boîte automatique :** mettez la boîte de vitesses sur **P**.
 - ▶ **Véhicules équipés du correcteur de niveau :** réglez le niveau normal du véhicule (→ page 235).
 - ▶ Arrêtez le moteur.
 - ▶ Assurez-vous que vous ne pouvez pas démarrer le moteur.
 - ▶ Placez une cale ou un autre objet approprié devant et derrière la roue diagonalement opposée à la roue à remplacer.
 - ▶ Si nécessaire, enlevez les chapeaux de roue (→ page 535).

- ▶ Levez le véhicule (→ page 535).

Dépose et pose des chapeaux de roue

Conditions requises

- Le véhicule est prêt pour le changement de roue (→ page 534).

Cache-moyeux en plastique

- ▶ **Dépose :** tournez le cache central du cache-moyeu vers la gauche, puis enlevez le cache-moyeu.
- ▶ **Pose :** assurez-vous que le cache central du cache-moyeu est tourné vers la gauche.
- ▶ Mettez le cache-moyeu en place et tournez le cache central vers la droite jusqu'à ce qu'il s'encliquette de manière audible.

Cache-moyeux en aluminium

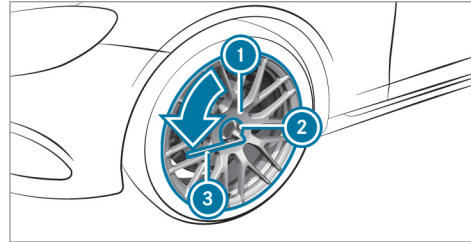

- ▶ **Dépose :** posez l'embout enfichable ② sur le cache-moyeu ①.
- ① L'embout enfichable se trouve avec l'outil-lage de changement de roue.
- ▶ Posez la clé démonte-roue ③ sur l'embout enfichable ②.
- ▶ A l'aide de la clé démonte-roue ③, tournez le cache-moyeu ① vers la gauche et enlevez-le.
- ▶ **Pose :** mettez le cache-moyeu ① en place et tournez-le jusqu'à ce qu'il repose complètement contre la roue.

- ▶ Posez l'embout enfichable ② sur le cache-moyeu ①.
- ▶ Emboîtez la clé démonte-roue ③ sur l'embout enfichable ② et tournez le cache-moyeu vers la droite jusqu'à ce qu'il soit serré à fond.
Couple de serrage prescrit : 18 lb-ft (25 Nm).

Levage du véhicule lors d'un changement de roue

Conditions requises

- Personne ne se trouve dans le véhicule.
- Le véhicule doit être prêt pour le changement de roue (→ page 534).

Remarques importantes relatives à l'utilisation du cric :

- Pour soulever le véhicule, utilisez uniquement les crics agréés pour Mercedes-Benz pour votre véhicule.
- Le cric n'est prévu que pour soulever le véhicule pendant une durée limitée et n'est pas

conçu pour effectuer des travaux de maintenance sous le véhicule.

- Le cric doit reposer sur une surface plane, ferme et non glissante. Si nécessaire, utilisez un support large, plat et antidérapant qui puisse supporter la charge.
- Le pied du cric doit se trouver directement en dessous du point d'appui.

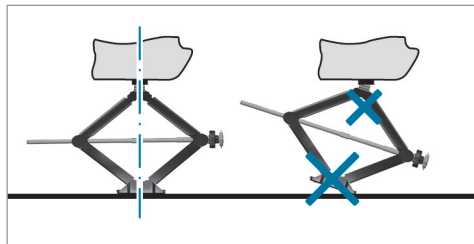

Règles de conduite lorsque le véhicule est soulevé:

- Ne mettez jamais vos mains ou vos pieds sous le véhicule.
- Ne vous glissez jamais sous le véhicule.

- Ne démarrez pas le moteur et ne desserrez pas le frein de stationnement électrique.
- N'ouvrez ou ne fermez aucune porte ni le hayon.

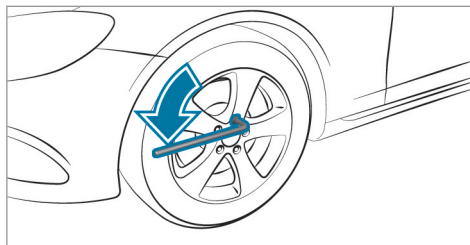

- ▶ A l'aide de la clé démonte-roue, dévissez les vis de la roue à changer de 1 tour environ. Ne dévissez pas complètement les vis.

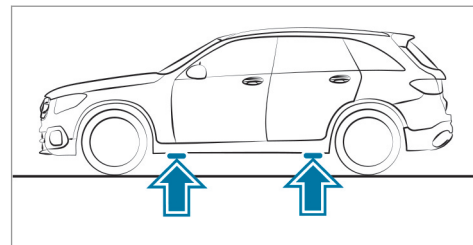

Position des points d'appui du cric

⚠ ATTENTION Risque de blessure en cas de placement incorrect du cric

Si vous ne placez pas le cric correctement sous le point d'appui prévu à cet effet sur le véhicule, le cric risque de glisser lorsque le véhicule est soulevé.

- ▶ Placez le cric uniquement sous le point d'appui prévu à cet effet sur le véhicule. Le pied du cric doit se trouver directement en dessous du point d'appui sur le véhicule.

! **REMARQUE** Dommages sur le véhicule dus au cric

Si vous ne placez pas le cric sous les points d'appui prévus à cet effet, vous risquez d'endommager le véhicule.

► Placez uniquement le cric sous les points d'appui prévus à cet effet.

► Prenez le cliquet dans l'outillage de changement de roue et emboîtez-le dans l'écrou hexagonal du cric de manière à ce que l'inscription «AUF» soit visible.

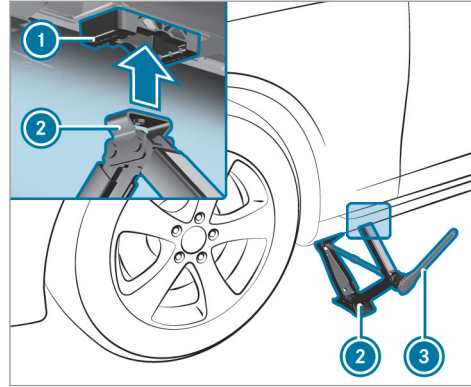

- Mettez le cric ② en place sous le point d'appui ①.
- Tournez le cliquet ③ vers la droite jusqu'à ce que le cric ② soit parfaitement en place sous le point d'appui ① et que la surface d'appui du cric repose entièrement sur le sol.
- Tournez le cliquet ③ jusqu'à ce que le pneu soit à 1,2 in (3 cm) au maximum au-dessus du sol.

► Dévissez la roue et enlevez-la (→ page 537).

Dépose de la roue

Conditions requises

- Le véhicule est relevé (→ page 535).

Véhicules Mercedes-AMG : tenez compte des remarques qui figurent dans la notice d'utilisation complémentaire. Sinon, vous risquez de ne pas être averti des dangers qui pourraient se présenter.

Lors du changement de roue, évitez d'exercer une force quelconque sur les disques de frein car cela risque de compromettre le confort au freinage.

! **REMARQUE** Dommages au niveau des filetages dus à des vis de roue encrassées

► Ne posez pas les vis de roue dans le sable ou dans la saleté.

► Enlevez la vis de roue qui se trouve en haut.

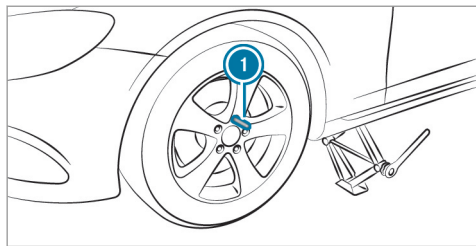

- ▶ Vissez le goujon de centrage ① dans le filet à la place de la vis de roue.
- ▶ Dévissez complètement les autres vis de roue.
- ▶ Enlevez la roue.
- ▶ Montez la nouvelle roue (→ page 538).

Montage d'une nouvelle roue

Conditions requises

- La roue est déposée (→ page 537).

Véhicules Mercedes-AMG : tenez compte des remarques qui figurent dans la notice d'utilisa-

tion complémentaire. Sinon, vous risquez de ne pas être averti des dangers qui pourraient se présenter.

⚠ ATTENTION Risque d'accident en cas de perte d'une roue

Si les vis de roue sont huilées ou graissées, ou si le filet des vis ou des moyeux de roue est endommagé, les vis de roue peuvent se desserrer.

Vous risquez alors de perdre une roue pendant la marche.

- ▶ Ne huilez ni ne graissez jamais les vis de roue.
- ▶ Prenez immédiatement contact avec un atelier qualifié si un filet est endommagé.
- ▶ Faites remplacer les vis de roue ou les taraudages des moyeux de roue endommagés.
- ▶ Ne continuez pas de rouler.

- ▶ Tenez compte des remarques relatives au choix des pneus (→ page 529).

Dans le cas des pneus avec sens de rotation prescrit, le sens de rotation est repéré par une flèche sur le flanc du pneu. Tenez compte du sens de rotation prescrit lors du montage.

- ▶ Glissez la nouvelle roue sur le goujon de centrage et appliquez-la contre le moyeu.

⚠ ATTENTION Risque de blessure lors du serrage des vis et des écrous de roue

Si vous serrez les vis ou écrous de roue alors que le véhicule est soulevé, le cric risque de glisser.

- ▶ Serrez uniquement les vis ou écrous de roue lorsque le véhicule est abaissé.

- ▶ Respectez impérativement les instructions et les consignes de sécurité relatives au « Changement de roue » (→ page 529).
- ▶ Pour des raisons de sécurité, utilisez exclusivement les vis de roue agréées pour les véhi-

cules Mercedes-Benz et pour le type de roue monté.

! REMARQUE Endommagement de la peinture des jantes lors du vissage de la 1^{re} vis de roue

Si la roue a trop de jeu lors du vissage de la 1^{re} vis de roue, vous risquez d'endommager la peinture de la jante.

► Appuyez suffisamment la roue contre le moyeu lors du vissage de la 1^{re} vis de roue.

- Posez les vis de roue et serrez-les légèrement et uniformément dans l'ordre indiqué, c'est-à-dire en diagonale.
- Dévissez le goujon de centrage.
- Posez la dernière vis de roue et serrez-la légèrement.
- Abaissez le véhicule (→ page 539).

Abaissement du véhicule après un changement de roue

Conditions requises

- La nouvelle roue est montée (→ page 538).
- Emboîtez le cliquet dans le six-pans du cric de manière à ce que l'inscription «AB» soit visible.
- **Abaissement du véhicule** : tournez le cliquet du cric vers la gauche.

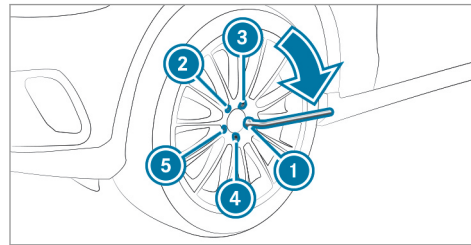

- Serrez les vis de roue uniformément dans l'ordre indiqué ① à ⑤, c'est-à-dire en dia-

gonale, avec un couple maximal de 59 lb-ft (80 Nm).

- Serrez alors les vis de roue uniformément dans l'ordre indiqué ① à ⑤, c'est-à-dire en diagonale, au couple prescrit de 111 lb-ft (150 Nm).

⚠ ATTENTION Risque d'accident dû à un couple de serrage incorrect

Si les vis de roue ou les écrous de roue ne sont pas serrés au couple de serrage prescrit, les roues risquent de se détacher.

- Assurez-vous que les vis de roue ou les écrous de roue sont serrés au couple de serrage prescrit.
- Si vous avez un doute, ne déplacez pas le véhicule. Prenez contact avec un atelier qualifié et faites immédiatement contrôler le couple de serrage.

- Contrôlez la pression de pneu de la roue nouvellement montée et corrigez-la si nécessaire.

▶ **Véhicules équipés de l'avertisseur de perte de pression des pneus** : redémarrez l'avertisseur de perte de pression des pneus (→ page 515).

Exception : la nouvelle roue est une roue de secours compacte.

▶ **Véhicules équipés du système de contrôle de la pression des pneus** : redémarrez le système de contrôle de la pression des pneus (→ page 514).

Exception : la nouvelle roue est une roue de secours compacte.

Tenez aussi impérativement compte du thème associé suivant :

- Remarques relatives à la pression de pneu (→ page 508)

Roue de secours compacte

Remarques relatives à la roue de secours compacte

⚠ ATTENTION Risque d'accident en cas de dimensions incorrectes des jantes et des pneus

La roue de secours compacte ou la roue de secours normale et la roue à changer peuvent avoir des dimensions de jantes et de pneus ainsi qu'un type de pneus différents. Si vous montez la roue de secours compacte ou la roue de secours normale, il est possible que le comportement routier soit fortement modifié.

Pour éviter de prendre des risques, tenez compte des remarques suivantes :

- ▶ Adaptez votre style de conduite et conduisez avec prudence.
- ▶ Ne montez jamais plus d'une roue de secours compacte ou normale qui diffère de la roue à changer.

▶ N'utilisez que brièvement des roues de secours compactes ou normales qui diffèrent de la roue à changer.

▶ Ne désactivez pas l'ESP®.

▶ Faites remplacer les roues de secours compactes ou les roues de secours normales présentant des dimensions différentes par l'atelier qualifié le plus proche. Tenez impérativement compte des dimensions de jantes et de pneus appropriées ainsi que du type de pneus.

Contrôlez la pression de pneu de la roue de secours compacte. Corrigez-la si nécessaire.

La vitesse maximale autorisée pour rouler avec la roue de secours compacte est de 50 mph (80 km/h).

Ne montez pas de chaînes à neige sur la roue de secours compacte.

Remplacez la roue de secours compacte au plus tard au bout de 6 ans, indépendamment de son degré d'usure.

- i Véhicules équipés de l'avertisseur de perte de pression des pneus** : si vous avez monté la roue de secours compacte, il se peut que l'avertisseur de perte de pression des pneus ne fonctionne pas de façon fiable. Redémarrez-le après avoir remplacé la roue de secours compacte par une roue normale.
- Véhicules équipés du système de contrôle de la pression des pneus** : si vous avez monté la roue de secours compacte, il se peut que le système de contrôle de la pression des pneus ne fonctionne pas de façon fiable. Il se peut que le système affiche pendant encore quelques minutes la pression de pneu de la roue démontée. Redémarrez-le après avoir remplacé la roue de secours compacte par une roue normale.

Tenez également impérativement compte des thèmes associés suivants:

- Remarques relatives à la pression de pneu (→ page 508)
- Plaque d'information sur les pneus et le chargement (→ page 516)
- Tableau de pression des pneus (→ page 510)

Extraction de la roue de secours compacte

La roue de secours compacte est fixée dans le compartiment de rangement situé sous le plancher de compartiment de chargement.

- ▶ Tenez compte des remarques relatives au montage des pneus (→ page 529).
- ▶ Ouvrez le hayon.
- ▶ Ouvrez le plancher de compartiment de chargement.
- ▶ Sortez la roue de secours compacte.

Remarques relatives aux caractéristiques techniques

Véhicules Mercedes-AMG : tenez impérativement compte des remarques qui figurent dans la notice d'utilisation complémentaire. Sinon, vous risquez de ne pas être averti des dangers qui pourraient se présenter.

Hybrides rechargeables : tenez impérativement compte des remarques qui figurent dans la notice d'utilisation complémentaire. Sinon, vous risquez de ne pas être averti des dangers qui pourraient se présenter.

Les données mentionnées sont valables uniquement pour les véhicules avec équipement de série. Pour de plus amples informations, adressez-vous à un point de service Mercedes-Benz.

Electronique du véhicule

Emetteurs-récepteurs radio

Remarques relatives au montage d'émetteurs-récepteurs radio

⚠ ATTENTION Risque d'accident dû à des travaux effectués de manière non conforme sur les émetteurs-récepteurs radio

Si vous manipulez ou montez en post-équipement des émetteurs-récepteurs radio de façon non conforme dans le véhicule, leur rayonnement électromagnétique risque de perturber l'électronique du véhicule.

Ils risquent alors de compromettre la sécurité de fonctionnement du véhicule.

► Confiez toujours les travaux sur les appareils électriques ou électroniques à un atelier qualifié.

⚠ ATTENTION Risque d'accident dû à une utilisation non conforme des émetteurs-récepteurs radio

Si vous utilisez des émetteurs-récepteurs radio de façon non conforme dans le véhicule, leur rayonnement électromagnétique risque de perturber l'électronique du véhicule, par exemple

- lorsque l'émetteur-récepteur radio n'est pas raccordé à une antenne extérieure
- lorsque l'antenne extérieure n'est pas montée correctement ou qu'elle n'est pas un modèle générant peu de réflexion

Ils risquent alors de compromettre la sécurité de fonctionnement du véhicule.

- Confiez le montage de l'antenne extérieure générant peu de réflexion à un atelier qualifié.
- Lorsque vous utilisez des émetteurs-récepteurs radio dans le véhicule, reliez-les toujours à l'antenne extérieure générant peu de réflexion.

! **REMARQUE** Annulation de l'autorisation de mise en circulation due au non-respect des conditions d'installation et d'utilisation

Le non-respect des conditions d'installation et d'utilisation des émetteurs-récepteurs radio peut entraîner l'annulation de l'autorisation de leur mise en circulation.

- ▶ N'utilisez que des bandes de fréquences agréées.
- ▶ Tenez compte des puissances de sortie maximales autorisées dans ces bandes de fréquences.
- ▶ N'utilisez que les emplacements de montage des antennes autorisés.

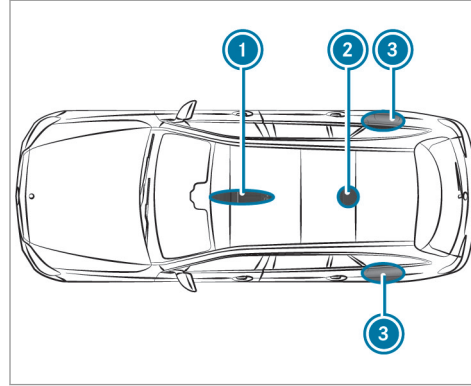

- ① Zone avant du toit
- ② Zone arrière du toit
- ③ Ailes arrière

Sur les véhicules équipés d'un toit ouvrant panoramique, le montage d'une antenne n'est autorisé ni dans la zone avant ni dans la zone arrière du toit.

Si vous montez une antenne au niveau des ailes arrière, nous vous recommandons de monter celle-ci en direction du milieu de la chaussée.

Pour le montage ultérieur d'émetteurs-récepteurs radio, vous devez respecter la spécification technique ISO/TS 21609 (véhicules routiers - Guide sur la compatibilité électromagnétique (CEM) pour l'installation en seconde monte d'équipements de radiotéléphonie). Respectez les dispositions légales en vigueur pour les pièces rapportées.

Si votre véhicule est équipé d'un prééquipement pour la radio, utilisez les raccords d'alimentation électrique et les raccords d'antenne prévus dans le prééquipement. Lors du montage, tenez impérativement compte des notices d'utilisation complémentaires du fabricant.

Puissance d'émission des émetteurs-récepteurs radio

Les puissances d'émission maximales (PEAK) au niveau de la base d'antenne ne doivent pas être supérieures aux valeurs indiquées dans le tableau suivant:

Bande de fréquences et puissance d'émission maximale

Bande de fréquences	Puissance d'émission maximale
Ondes courtes 3 - 54 MHz	(100 W)
Bande des 4 m 74 - 88 MHz	(30 W)
Bande des 2 m 144 - 174 MHz	(50 W)
Radio à ressources partagées/TETRA 380 - 460 MHz	(10 W)
Bande des 70 cm 400 - 460 MHz	(35 W)
Téléphonie mobile (2G/3G/4G)	(10 W)

Les éléments suivants peuvent être utilisés sans restriction dans le véhicule:

- Émetteurs-récepteurs radio ayant une puissance d'émission maximale de 100 mW
- Émetteurs RF émettant sur la bande de fréquences 380 - 410 MHz et ayant une puissance d'émission maximale de 2 W (radio à ressources partagées/TETRA)
- Téléphones portables (2G/3G/4G)

Pour certaines bandes de fréquences, il n'existe aucune restriction pour les emplacements de montage des antennes à l'extérieur du véhicule.

Ceci est valable pour les bandes de fréquences suivantes:

- Radio à ressources partagées/TETRA
- Bande des 70 cm
- 2G/3G/4G

Vue d'ensemble de la plaque signalétique du véhicule, du VIN et du numéro de moteur

Plaque signalétique du véhicule

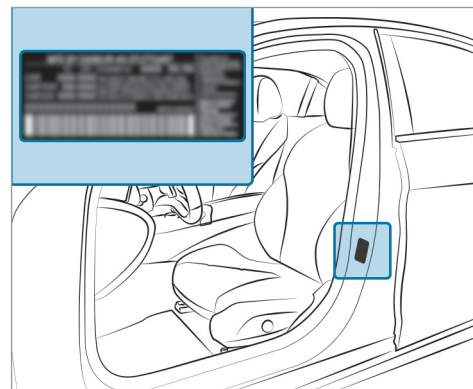

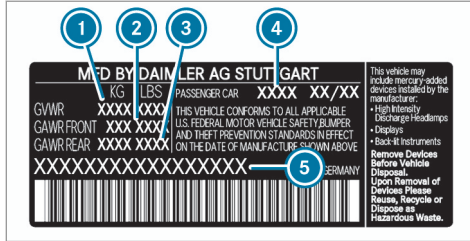

Plaque signalétique du véhicule (uniquement pour les Etats-Unis)

- ① MTAC
- ② Charge autorisée sur l'essieu avant
- ③ Charge autorisée sur l'essieu arrière
- ④ Code peinture
- ⑤ VIN (numéro d'identification du véhicule)

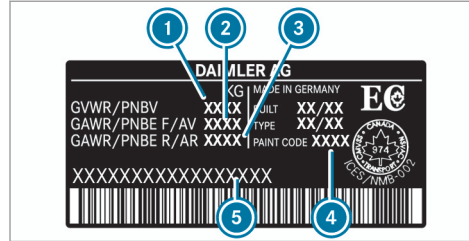

Plaque signalétique du véhicule (uniquement pour le Canada)

- ① MTAC
- ② Charge autorisée sur l'essieu avant
- ③ Charge autorisée sur l'essieu arrière
- ④ Code peinture
- ⑤ VIN (numéro d'identification du véhicule)

Le PTAC prend en compte le poids du véhicule, ainsi que toutes les personnes à bord, le carburant et le chargement. La charge maximale sur essieu autorisée correspond au poids maximal pouvant être supporté par un essieu (essieu avant ou arrière).

Ne dépassez jamais le PTAC ni la charge maximale autorisée sur les essieux avant et arrière.

VIN devant le siège avant droit

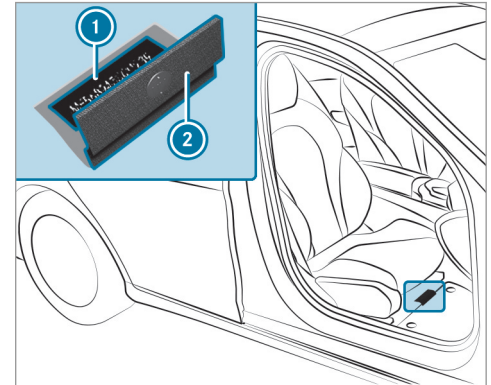

- ① VIN gravé (numéro d'identification du véhicule)
- ② Revêtement de plancher

Autres plaques

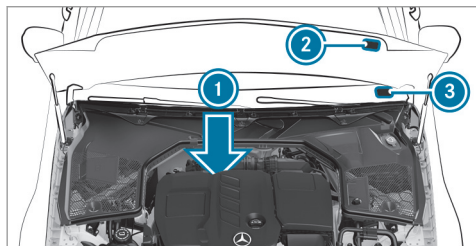

- 1 Numéro de moteur gravé sur le bloc-cylindres
- 2 Plaque comportant des informations sur le contrôle des gaz d'échappement, y compris l'homologation d'après les normes relatives aux émissions aussi bien au niveau fédéral des Etats-Unis que pour la Californie
- 3 VIN (numéro d'identification du véhicule) sur une étiquette apposée sur le bas du pare-brise

Ingrédients et lubrifiants

Remarques relatives aux ingrédients et lubrifiants

Véhicules Mercedes-AMG : tenez impérativement compte des remarques qui figurent dans la notice d'utilisation complémentaire. Sinon, vous risquez de ne pas être averti des dangers qui pourraient se présenter.

⚠ ATTENTION Risque de blessure en cas de contact avec des ingrédients et lubrifiants toxiques

Les ingrédients et lubrifiants peuvent être toxiques et nocifs.

- ▶ Lors de l'utilisation, du stockage et de l'élimination des ingrédients et lubrifiants, tenez compte des inscriptions figurant sur les bidons d'origine.
- ▶ Conservez toujours les ingrédients et lubrifiants dans leur bidon d'origine fermé.
- ▶ Conservez toujours les ingrédients et lubrifiants hors de portée des enfants.

🔥 PROTECTION DE L'ENVIRONNEMENT Pollution de l'environnement due à une élimination non conforme aux règles de protection de l'environnement

- ▶ Eliminez les ingrédients et lubrifiants dans le respect des règles de protection de l'environnement.

Les ingrédients et lubrifiants sont

- les carburants
- les lubrifiants
- le liquide de refroidissement
- le liquide de frein
- le liquide de lave-glace
- le réfrigérant du système de climatisation

Utilisez uniquement des produits agréés par Mercedes-Benz. Les dommages survenant sur le véhicule suite à l'utilisation de produits non agréés ne sont pas couverts par la garantie contractuelle Mercedes-Benz et ne donnent pas lieu à un geste commercial.

Les ingrédients et lubrifiants agréés par Mercedes-Benz sont reconnaissables à l'inscription sur le bidon:

- MB-Freigabe (par exemple MB-Freigabe 229.51)
- MB-Approval (par exemple MB-Approval 229.51)

Vous trouverez de plus amples informations sur les ingrédients et lubrifiants agréés

- dans les prescriptions Mercedes-Benz relatives aux ingrédients et lubrifiants, en indiquant la spécification
 - sur le site <http://bevo.mercedes-benz.com>
 - dans l'application Mercedes-Benz BeVo
- dans un atelier qualifié

⚠ ATTENTION Risque d'incendie et d'explosion dû au carburant

Les carburants sont facilement inflammables.

- ▶ Evitez impérativement d'approcher un feu ou une flamme nue, de fumer ou de provoquer des étincelles.
- ▶ Avant et pendant le ravitaillement du véhicule, coupez le contact et, le cas échéant, arrêtez le chauffage autonome.

⚠ ATTENTION Risque de blessure en cas de contact avec des carburants

Les carburants sont toxiques et nocifs.

- ▶ Evitez impérativement que du carburant n'entre en contact avec la peau, les yeux ou les vêtements ou qu'il ne soit ingéré.
- ▶ N'inhaliez pas les vapeurs de carburant.
- ▶ Conservez les carburants hors de portée des enfants.
- ▶ Maintenez les portes et les vitres fermées pendant le ravitaillement.

En cas de contact avec du carburant, tenez compte des remarques suivantes:

- ▶ En cas de contact avec la peau, rincez immédiatement les parties touchées par le carburant avec de l'eau et du savon.
- ▶ Si du carburant est entré en contact avec les yeux, rincez-les immédiatement et soigneusement à l'eau claire. Consultez immédiatement un médecin.
- ▶ En cas d'ingestion de carburant, consultez immédiatement un médecin. Ne provoquez pas de vomissements.
- ▶ Changez immédiatement de vêtements s'ils ont été souillés par du carburant.

Carburant

Remarques relatives à l'utilisation d'additifs dans l'essence

Tenez compte des remarques relatives aux ingrédients et lubrifiants (→ page 546).

! **REMARQUE** Dommages dus à l'utilisation d'additifs inappropriés

De petites quantités du mauvais additif suffisent pour provoquer des dysfonctionnements.

- ▶ Ne mélangez au carburant que des additifs de nettoyage recommandés par Mercedes-Benz.

Mercedes-Benz vous recommande d'utiliser des carburants additivés de qualité.

Il peut arriver, dans certains pays, que le carburant disponible ne soit pas suffisamment additivé. Cela peut entraîner la formation de dépôts dans le système d'injection de carburant. Dans ce cas, et après avoir reçu l'accord d'un point de service Mercedes-Benz, mélangez au carburant l'additif de nettoyage recommandé par Mercedes-Benz. Suivez les instructions et respectez les proportions du mélange qui figurent sur le récipient.

Capacité du réservoir et réserve de carburant

Capacité

Modèle	Capacité totale
Tous les modèles	17,4 gal (66,0 l)
Modèle	dont une réserve de
Tous les modèles	1,8 gal (7,0 l)

Huile moteur

Remarques relatives à l'huile moteur

Tenez compte des remarques relatives aux ingrédients et lubrifiants (→ page 546).



! **REMARQUE** Dommages au niveau du moteur dus à l'utilisation d'un mauvais filtre à huile, d'une huile inadaptée ou d'additifs

- ▶ N'utilisez aucune huile moteur et aucun filtre à huile de spécifications autres que celles qui sont expressément requises pour les intervalles de maintenance prescrits.
- ▶ Ne modifiez ni l'huile moteur ni le filtre à huile dans le but d'obtenir des intervalles de vidange ou de remplacement

plus grands que les intervalles prescrits.

- ▶ N'utilisez pas d'additifs.
- ▶ Faites remplacer l'huile moteur aux intervalles prévus.

Mercedes-Benz vous recommande de confier la vidange d'huile à un atelier qualifié.

Vous trouverez de plus amples informations sur les huiles moteur et les filtres à huile

- dans les prescriptions Mercedes-Benz relatives aux ingrédients et lubrifiants, en indiquant la spécification
 - sur le site <http://bevo.mercedes-benz.com>
 - dans l'application Mercedes-Benz BeVo
- dans un atelier qualifié

Qualité et capacité de l'huile moteur

MB-Freigabe ou MB-Approval

Les valeurs suivantes sont valables pour une vidange d'huile avec remplacement du filtre à huile.

Quantité de remplacement

Modèle	Quantité de remplacement
Tous les modèles	6,3 US qt (6,0 l)

Remarques relatives au liquide de frein

Tenez compte des remarques relatives aux ingrédients et lubrifiants (→ page 546).

⚠ ATTENTION Risque d'accident dû à la formation de bulles de vapeur dans le système de freinage

Le liquide de frein absorbe l'humidité de l'air. En conséquence, le point d'ébullition du liquide de frein baisse. Si le point d'ébullition

est trop bas, des bulles de vapeur peuvent se former dans le système de freinage en cas de forte sollicitation des freins.

L'effet de freinage s'en trouve réduit.

- ▶ Faites remplacer le liquide de frein aux intervalles prévus.

Faites remplacer régulièrement le liquide de frein par un atelier qualifié. Utilisez uniquement un liquide de frein agréé par Mercedes-Benz conforme à l'homologation MB-Freigabe ou à l'homologation MB-Approval 331.0.

Vous trouverez de plus amples informations sur le liquide de frein aux endroits suivants:

- dans les prescriptions Mercedes-Benz relatives aux ingrédients et lubrifiants
 - sur le site <http://bevo.mercedes-benz.com>
 - dans l'application Mercedes-Benz BeVo
- dans un atelier qualifié

Liquide de refroidissement

Remarques relatives au liquide de refroidissement

Tenez compte des remarques relatives aux ingrédients et lubrifiants (→ page 546).

⚠ ATTENTION - Risque d'incendie et de blessure lié au produit antigel

Si du produit antigel entre en contact avec les composants chauds du compartiment moteur, il risque de s'enflammer.

- ▶ Laissez refroidir le moteur avant d'ajouter du produit antigel.
- ▶ Assurez-vous que le produit antigel ne coule pas à côté de l'orifice de remplissage.
- ▶ Nettoyez soigneusement les composants souillés par du produit antigel avant de démarrer le véhicule.

! **REMARQUE** Dommages dus à l'utilisation d'un liquide de refroidissement inadapté

- ▶ Utilisez uniquement un liquide de refroidissement préparé à l'avance qui offre la protection antigel souhaitée.

Vous trouverez de plus amples informations sur le liquide de refroidissement

- dans la fiche 310.1 des prescriptions Mercedes-Benz relatives aux ingrédients et lubrifiants
 - sur le site <http://bevo.mercedes-benz.com>
 - dans l'application Mercedes-Benz BeVo
- dans un atelier qualifié

! **REMARQUE** Surchauffe en cas de températures extérieures élevées

Si vous utilisez un liquide de refroidissement inapproprié, le système de refroidissement

du moteur n'est pas suffisamment protégé contre une surchauffe ou la corrosion lorsque la température extérieure est élevée.

- ▶ Faites toujours l'appoint avec un liquide de refroidissement agréé par Mercedes-Benz.
- ▶ Tenez compte des remarques figurant dans la fiche 310.1 des prescriptions Mercedes-Benz relatives aux ingrédients et lubrifiants.

Faites remplacer régulièrement le liquide de refroidissement par un atelier qualifié.

La proportion de concentré pour produit anticorrosion et antigel dans le circuit de refroidissement du moteur est de

- 50 % au minimum (protection antigel jusqu'à environ -35 °F (-37 °C))
- 55 % au maximum (protection antigel jusqu'à -49 °F (-45 °C))

Capacité du liquide de refroidissement**Capacité du liquide de refroidissement**

Modèle	Capacité
Tous les modèles	9,5 US qt (9,0 l)

Remarques relatives au liquide de lave-glace

Tenez compte des remarques relatives aux ingrédients ou lubrifiants (→ page 546).

⚠ ATTENTION Risque d'incendie- et de blessure dû au concentré de liquide de lave-glace

Le concentré de liquide de lave-glace est facilement inflammable. S'il entre en contact avec des composants brûlants du moteur ou du système d'échappement, il risque de s'enflammer.

▶ Veillez à ne pas verser du concentré de liquide de lave-glace à côté de l'orifice de remplissage.

! **REMARQUE** Endommagement au niveau de l'éclairage extérieur dû à un liquide de lave-glace inapproprié

Vous risquez d'endommager les surfaces en plastique de l'éclairage extérieur en utilisant un liquide de lave-glace inapproprié.

▶ Utilisez uniquement un liquide de lave-glace également compatible avec les surfaces en plastique (SummerFit MB ou WinterFit MB, par exemple).

! **REMARQUE** Gicleurs bouchés par un mélange de liquides de lave-glace

▶ Ne mélangez pas SummerFit MB et WinterFit MB avec d'autres liquides de lave-glace.

N'utilisez pas d'eau distillée ou d'eau désionisée, sinon le capteur de niveau de remplissage risque de se déclencher par erreur.

Liquide de lave-glace recommandé:

- Au-dessus du point de congélation: SummerFit MB, par exemple

- En dessous du point de congélation: WinterFit MB, par exemple

Vous trouverez les indications relatives aux proportions correctes du mélange sur le réservoir de produit antigel.

Mélangez du liquide de lave-glace à l'eau toute l'année.

Réfrigérant**Remarques relatives au réfrigérant**

Tenez compte des remarques relatives aux ingrédients et lubrifiants (→ page 546).

! **REMARQUE** Dommages dus à l'utilisation d'un réfrigérant inadapté

Si vous utilisez un réfrigérant non agréé, le système de climatisation risque d'être endommagé.

▶ Utilisez uniquement le réfrigérant R-134a.

! **REMARQUE** Endommagement du système de climatisation dû à l'utilisation d'une huile de compresseur frigorifique inadaptée

- ▶ Utilisez uniquement une huile de compresseur frigorifique agréée par Mercedes-Benz.
- ▶ Ne mélangez pas l'huile de compresseur frigorifique agréée à une autre huile de compresseur frigorifique.

Faites toujours effectuer les travaux sur le système de climatisation par un atelier qualifié. Toutes les prescriptions en vigueur ainsi que la norme SAE J639 doivent impérativement être respectées.

La plaque d'avertissement du système de climatisation pour le type de réfrigérant et l'huile de compresseur frigorifique se situe à l'intérieur du capot moteur.

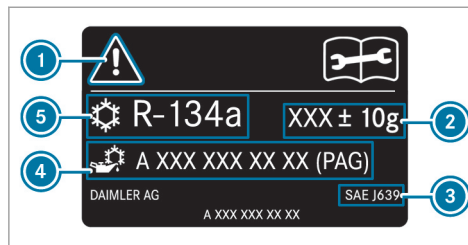

- ① Symboles pour les consignes de sécurité et de maintenance
- ② Capacité de réfrigérant
- ③ Normes en vigueur
- ④ Référence de l'huile PAG
- ⑤ Type de réfrigérant

Les symboles ① indiquent:

- les dangers possibles
- que les travaux de maintenance doivent être effectués par un atelier qualifié

Capacité de réfrigérant

Capacité de réfrigérant et capacité d'huile PAG

Modèle	Réfrigérant
Tous les modèles	22,2 ± 0,4 oz (630 ± 10 g)
Modèle	Huile PAG
Tous les modèles	2,8 ± 0,4 oz (80 ± 10 g)

Caractéristiques du véhicule

Dimensions du véhicule

Les hauteurs indiquées peuvent varier en fonction

- de la monte pneumatique
- du chargement
- de l'état de la suspension
- des équipements optionnels

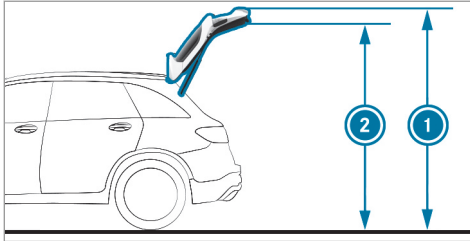

Hauteur de basculement

Modèle	① Hauteur de basculement	② Hauteur sous le hayon
Tous les modèles	84,5 in (2 146 mm)	78,4 in (1 992 mm)

Dimensions du véhicule

Tous les modèles	
Longueur	184,0 in (4 669 mm)
Largeur avec rétroviseurs extérieurs déployés	81,4 in (2 096 mm)
Hauteur	65,3 in (1 659 mm)
Empattement	113,1 in (2 873 mm)
Diamètre de braquage	38,7 ft (11,8 m)

Poids et charges

Concernant les données indiquées pour les différents véhicules, tenez compte des remarques suivantes:

- Les équipements optionnels augmentent le poids à vide et réduisent la charge utile.

Charge sur le toit

Tous les modèles	
Charge maximale sur le toit	165,4 lb (75 kg)

Données du véhicule pour la conduite en tout-terrain

Profondeur de gué

! REMARQUE Endommagement dû à l'eau lors des passages de gués

L'eau risque de pénétrer dans le compartiment moteur et dans l'habitacle si

- vous dépassez la profondeur de gué maximale autorisée lors de traversées en eaux stagnantes
- une vague se forme à l'avant du véhicule pendant le passage du gué
- de l'eau s'accumule pendant le passage du gué à cause des eaux courantes

▶ Ne dépassez pas la profondeur de gué maximale autorisée et traversez le gué lentement.

La valeur donnée indique la profondeur de gué maximale autorisée pour

- les véhicules en ordre de marche
- les traversées lentes en eaux stagnantes

Lorsque vous traversez de l'eau en mouvement, la profondeur de gué autorisée est inférieure en raison de l'accumulation d'eau.

Tenez compte des remarques relatives à la conduite en tout-terrain et au passage de gués (→ page 170).

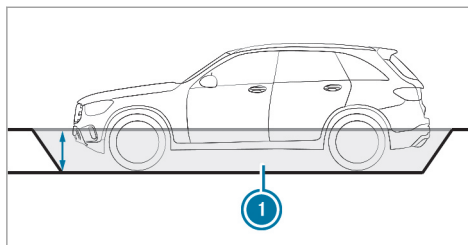

Modèle	1 Profondeur de gué
Tous les modèles	11,8 in (30 cm)

Angle de franchissement

Les valeurs indiquées sont des valeurs maximales pour les véhicules en ordre de marche.

Dans le cas des véhicules équipés de la suspension AIR BODY CONTROL, une charge qui se situe dans les limites de la charge maximale n'a aucune influence sur les angles de franchissement.

Tenez compte des remarques relatives aux montées et descentes en tout-terrain (→ page 170).

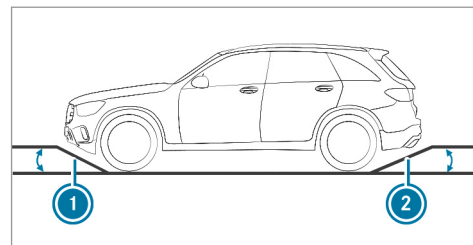

Modèle	1 Avant	2 Arrière
Tous les modèles	29,6°	23,6°

Aptitude en côte maximale

L'aptitude en côte du véhicule dépend de la répartition du poids dans le véhicule, des conditions du terrain et de la nature du terrain.

La valeur indiquée s'applique lorsque

- le véhicule est en ordre de marche
- la nature du terrain et la motricité sont bonnes

Une aptitude en côte de 100 % correspond à une côte de 45°.

Tenez compte des remarques relatives aux montées et descentes en tout-terrain (→ page 170).

Les valeurs manquantes n'étaient pas disponibles au moment de la clôture de la rédaction.

Modèle	Aptitude en côte maximale
Tous les modèles	

Dispositif d'attelage

Remarques générales relatives au dispositif d'attelage

En fonction du type de véhicule, des modifications au niveau du système de refroidissement du moteur sont nécessaires. Le montage ultérieur d'un dispositif d'attelage est uniquement autorisé si une charge remorquée est inscrite dans les documents du véhicule.

Pour de plus amples informations, adressez-vous à un atelier qualifié.

Charge remorquée autorisée

La charge d'appui n'est pas comprise dans la charge remorquée.

Les valeurs manquantes n'étaient pas disponibles au moment de la clôture de la rédaction.

Charge remorquée autorisée (remorque freinée) - pour une aptitude au démarrage en côte minimale de 12 %

Modèle	Charge remorquée autorisée (remorque freinée)
GLC 300	
GLC 300 4MATIC	

Charge remorquée autorisée (remorque non freinée)

Modèle	Charge remorquée autorisée (remorque non freinée)
GLC 300	
GLC 300 4MATIC	

Charge d'appui maximale

! **REMARQUE** Dommages dus au détachement de la remorque

Si la charge d'appui autorisée n'est pas suffisamment exploitée, la remorque peut se détacher.

- ▶ Veillez à ce que la charge d'appui ne soit jamais inférieure à 110,2 lb (50 kg).
- ▶ Exploitez autant que possible la charge d'appui maximale autorisée.

Les valeurs manquantes n'étaient pas disponibles au moment de la clôture de la rédaction.

Charge d'appui maximale

Modèle	Charge d'appui maximale
GLC 300	
GLC 300 4MATIC	

Charge autorisée sur l'essieu arrière (traction d'une remorque)

Les valeurs manquantes n'étaient pas disponibles au moment de la clôture de la rédaction.

Charge sur essieu

Modèle	Charge sur essieu
GLC 300	
GLC 300 4MATIC	

Messages d'écran

Introduction

Remarques relatives aux messages d'écran

Les messages d'écran apparaissent sur l'écran multifonction.

Les messages d'écran comportant une représentation graphique peuvent être représentés de manière simplifiée dans la notice d'utilisation et différer de l'affichage apparaissant sur l'écran multifonction. Les messages d'écran à haut niveau de priorité apparaissent en rouge sur l'écran multifonction. Certains messages d'écran sont accompagnés d'un signal d'alerte.

Suivez les instructions données dans les messages d'écran et tenez compte des remarques supplémentaires qui figurent dans la présente notice d'utilisation.

En outre, des symboles apparaissent pour certains messages d'écran:

- ⓘ Autres informations
- [x] Masquage du message d'écran

Avec le Touch Control gauche, vous pouvez choisir chaque symbole par effleurement de l'écran avec le doigt vers la gauche ou vers la droite. Appuyez sur ⓘ pour afficher d'autres informations à ce sujet sur l'écran multifonction. Appuyez sur [x] pour masquer le message d'écran.

Vous pouvez masquer les messages d'écran à faible niveau de priorité en appuyant sur la touche [🏠] ou avec le Touch Control gauche. Les messages d'écran sont alors enregistrés dans la mémoire des messages.

Éliminez la cause d'un message d'écran le plus rapidement possible.

Les messages d'écran à haut niveau de priorité ne peuvent pas être masqués. Ces messages d'écran restent affichés sur l'écran multifonction jusqu'à ce que la cause du message d'écran ait été éliminée.

Affichage des messages d'écran mémorisés

Ordinateur de bord:

↳ Maintenance ▶▶ 1 message

Si aucun message d'écran n'est mémorisé, **Il n'y a aucun message** apparaît sur l'écran multifonction.

- ▶ Balayez du doigt vers le haut ou vers le bas sur le Touch Control gauche pour faire défiler les messages d'écran.
- ▶ **Sortie de la mémoire des messages :** appuyez sur la touche [🏠].

Systèmes de sécurité

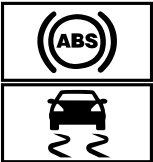
Messages sur le visuel	Causes et conséquences possibles et ► Solutions
<div data-bbox="155 291 312 459">  </div> <p data-bbox="144 467 395 515">pas dispo. pr l'instant cf. notice d'utilisation</p>	<p data-bbox="476 288 1064 314">* L'ABS et l'ESP® ne sont pas disponibles pour le moment.</p> <p data-bbox="491 324 1615 376">D'autres systèmes d'aide à la conduite et systèmes de sécurité active peuvent également être momentanément indisponibles.</p> <p data-bbox="491 385 1628 437">Le système de freinage continue de fonctionner avec son efficacité normale. La distance de freinage peut s'allonger dans les situations de freinage d'urgence.</p> <div data-bbox="500 456 1646 731" style="border: 1px solid gray; padding: 5px;"> <p data-bbox="513 464 1271 491">▲ ATTENTION Risque de dérapage en cas de défaut de l'ABS et de l'ESP®</p> <p data-bbox="510 508 1581 560">Lorsque l'ABS et l'ESP® sont en panne, les roues peuvent se bloquer lors du freinage et l'ESP® ne peut pas stabiliser la trajectoire du véhicule.</p> <p data-bbox="510 569 1618 648">La manœuvrabilité et le comportement au freinage du véhicule sont fortement compromis. La distance de freinage peut s'allonger dans les situations de freinage d'urgence. En outre, d'autres systèmes de sécurité active sont désactivés.</p> <ul data-bbox="510 657 1249 721" style="list-style-type: none"> ▶ Continuez de rouler prudemment. ▶ Faites immédiatement contrôler l'ABS et l'ESP® par un atelier qualifié. </div> <ul data-bbox="491 746 1642 829" style="list-style-type: none"> ▶ Parcourez un bref trajet légèrement sinueux à plus de 19 mph (30 km/h) en roulant prudemment. ▶ Si le message d'écran ne disparaît pas, rendez-vous immédiatement dans un atelier qualifié. Ce faisant, conduisez avec prudence.

Messages sur le visuel

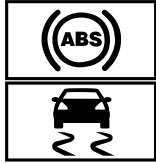

ne fonctionnent pas cf.
notice d'utilisation

Causes et conséquences possibles et ► Solutions

* L'ABS et l'ESP® sont en panne.

D'autres systèmes d'aide à la conduite et systèmes de sécurité active peuvent également être en panne.

Le système de freinage continue de fonctionner avec son efficacité normale. La distance de freinage peut s'allonger dans les situations de freinage d'urgence.

▲ ATTENTION Risque de dérapage en cas de défaut de l'ABS et de l'ESP®

Lorsque l'ABS et l'ESP® sont en panne, les roues peuvent se bloquer lors du freinage et l'ESP® ne peut pas stabiliser la trajectoire du véhicule.

La manœuvrabilité et le comportement au freinage du véhicule sont fortement compromis. La distance de freinage peut s'allonger dans les situations de freinage d'urgence. En outre, d'autres systèmes de sécurité active sont désactivés.

- Continuez de rouler prudemment.
- Faites immédiatement contrôler l'ABS et l'ESP® par un atelier qualifié.

- Continuez de rouler prudemment.
- Rendez-vous immédiatement dans un atelier qualifié.

Messages sur le visuel



pas disponible pour l'instant cf. notice d'utilisation

Causes et conséquences possibles et ► Solutions

* L'ESP® n'est momentanément pas disponible.
D'autres systèmes d'aide à la conduite et systèmes de sécurité active peuvent également être en panne.

▲ ATTENTION Risque de dérapage dû à un défaut dans l'ESP®

Si l'ESP® est en panne, il ne peut pas stabiliser la trajectoire du véhicule. ® En outre, d'autres systèmes de sécurité active sont désactivés.

- Continuez de rouler prudemment.
- Faites contrôler l'ESP® par un atelier qualifié.



- Parcourez un bref trajet légèrement sinueux à plus de 19 mph (30 km/h) en roulant prudemment.
- Si le message d'écran ne disparaît pas, rendez-vous immédiatement dans un atelier qualifié. Ce faisant, conduisez avec prudence.

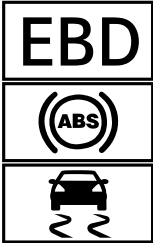

ne fonctionne pas cf. notice d'utilisation

* L'ESP® est en panne.
D'autres systèmes d'aide à la conduite et systèmes de sécurité active peuvent également être en panne.
Le système de freinage continue de fonctionner avec son efficacité normale. La distance de freinage peut s'allonger dans les situations de freinage d'urgence.

Messages sur le visuel	Causes et conséquences possibles et ► Solutions
	<p>▲ ATTENTION Risque de dérapage dû à un défaut dans l'ESP®</p> <p>Si l'ESP® est en panne, il ne peut pas stabiliser la trajectoire du véhicule. ® En outre, d'autres systèmes de sécurité active sont désactivés.</p> <ul style="list-style-type: none"> ▶ Continuez de rouler prudemment. ▶ Faites contrôler l'ESP® par un atelier qualifié. <p>► Continuez de rouler prudemment.</p> <p>► Rendez-vous immédiatement dans un atelier qualifié.</p>
 <p>ne fonctionnent pas cf. notice d'utilisation</p>	<p>* L'EBD, l'ABS et l'ESP® sont en panne. D'autres systèmes d'aide à la conduite et systèmes de sécurité active peuvent également être en panne.</p> <p>▲ ATTENTION Risque de dérapage en cas de défaut de l'EBD, l'ABS et l'ESP®</p> <p>Lorsque l'EBD, l'ABS et l'ESP® sont en panne, les roues peuvent se bloquer lors du freinage et l'ESP® ne peut pas stabiliser la trajectoire du véhicule.</p> <p>La manœuvrabilité et le comportement au freinage du véhicule sont fortement compromis. La distance de freinage peut s'allonger dans les situations de freinage d'urgence. En outre, d'autres systèmes de sécurité active sont désactivés.</p> <ul style="list-style-type: none"> ▶ Continuez de rouler prudemment. ▶ Faites immédiatement contrôler le système de freinage par un atelier qualifié.

Messages sur le visuel	Causes et conséquences possibles et ► Solutions
<div data-bbox="155 327 310 408" data-label="Image"> </div> <p data-bbox="144 415 365 467">(uniquement pour les Etats-Unis)</p> <div data-bbox="155 480 310 561" data-label="Image"> </div> <p data-bbox="144 570 352 622">(uniquement pour le Canada)</p> <p data-bbox="144 632 421 705">Frein stationnement Pour le desserrer: mettre le contact</p>	<ul style="list-style-type: none"> <li data-bbox="495 249 864 270">► Continuez de rouler prudemment. <li data-bbox="495 280 1055 301">► Rendez-vous immédiatement dans un atelier qualifié. <p data-bbox="476 322 1548 379">* Le voyant rouge  (uniquement pour les Etats-Unis) ou  (uniquement pour le Canada) est allumé. Le contact est coupé alors que vous desserrez le frein de stationnement électrique.</p> <ul style="list-style-type: none"> <li data-bbox="495 394 709 415">► Mettez le contact.

Messages sur le visuel



(uniquement pour les États-Unis)



(uniquement pour le Canada)

Desserrez frein stationnement

Causes et conséquences possibles et ► Solutions

* Le voyant rouge  (uniquement pour les États-Unis) ou  (uniquement pour le Canada) clignote.

Le frein de stationnement électrique est serré pendant la marche:

- Une des conditions pour le desserrage automatique du frein de stationnement électrique n'est pas remplie (→ page 196).
- Vous effectuez un freinage d'urgence avec le frein de stationnement électrique (→ page 197).

- Vérifiez les conditions pour le desserrage automatique du frein de stationnement électrique.
- Desserrez manuellement le frein de stationnement électrique.

Messages sur le visuel



(uniquement pour les Etats-Unis)



(uniquement pour le Canada)

[Frein stationnement cf. notice d'utilisation](#)

Causes et conséquences possibles et ► Solutions

* Le voyant orange s'allume. Le frein de stationnement électrique est en panne.

Pour le serrer :

- Coupez le contact, puis remettez-le.
- Serrez manuellement le frein de stationnement électrique (→ page 197).

Si vous ne pouvez pas serrer le frein de stationnement électrique:

- Rendez-vous dans un atelier qualifié.
- Lorsque vous arrêtez le véhicule, immobilisez-le si nécessaire en outre pour qu'il ne puisse pas se mettre à rouler.

* Le voyant orange et le voyant rouge (uniquement pour les Etats-Unis) ou (uniquement pour le Canada) sont allumés. Le frein de stationnement électrique est en panne.

Pour le desserrer :





- Coupez le contact, puis remettez-le.
- Desserrez manuellement le frein de stationnement électrique (→ page 197).

ou

- Desserrez le frein de stationnement électrique avec la fonction de desserrage automatique (→ page 196).
- Si vous ne pouvez pas ensuite desserrer le frein de stationnement électrique:





- Ne continuez pas de rouler. Prenez contact avec un atelier qualifié.



* Le voyant orange est allumé et le voyant rouge (uniquement pour les Etats-Unis) ou (uniquement pour le Canada) clignote. Le frein de stationnement électrique est en panne.

Messages sur le visuel	Causes et conséquences possibles et ► Solutions
	<p>Le frein de stationnement électrique n'a pas pu être serré ou desserré.</p> <ul style="list-style-type: none"> ► Coupez le contact, puis remettez-le. <p>Pour le serrer :</p> <ul style="list-style-type: none"> ► Desserrez manuellement le frein de stationnement électrique, puis serrez-le (→ page 197). <p>Pour le desserrer :</p> <ul style="list-style-type: none"> ► Serrez manuellement le frein de stationnement électrique, puis desserrez-le. <p>Si le frein de stationnement électrique ne peut pas être serré ou si le voyant rouge  (uniquement pour les Etats-Unis) ou  (uniquement pour le Canada) continue de clignoter:</p> <ul style="list-style-type: none"> ► Ne continuez pas de rouler. Prenez contact avec un atelier qualifié. ► Lorsque vous arrêtez le véhicule, immobilisez-le si nécessaire en outre pour qu'il ne puisse pas se mettre à rouler. <p>* Le voyant orange  est allumé et le voyant rouge  (uniquement pour les Etats-Unis) ou  (uniquement pour le Canada) clignote pendant 10 secondes environ après le serrage ou le desserrage du frein de stationnement électrique. Ensuite, il reste allumé ou s'éteint. Le frein de stationnement électrique est en panne.</p> <p>Si l'état de charge est trop faible :</p> <ul style="list-style-type: none"> ► Chargez la batterie. <p>Pour le serrer :</p>

Messages sur le visuel	Causes et conséquences possibles et ► Solutions
	<ul style="list-style-type: none">► Coupez le contact. Le frein de stationnement électrique est serré automatiquement. <p>Si le frein de stationnement électrique ne doit pas être serré, par exemple si le véhicule doit être remorqué ou passé dans une station de lavage automatique, ne coupez pas le contact. Le remorquage avec l'essieu arrière soulevé fait cependant exception.</p> <p>Si frein de stationnement électrique n'est pas serré automatiquement:</p> <ul style="list-style-type: none">► Coupez le contact, puis remettez-le.► Desserrez manuellement le frein de stationnement électrique, puis serrez-le (→ page 197). <p>Si vous ne pouvez alors pas serrer le frein de stationnement électrique:</p> <ul style="list-style-type: none">► Rendez-vous dans un atelier qualifié.► Lorsque vous arrêtez le véhicule, immobilisez-le si nécessaire en outre pour qu'il ne puisse pas se mettre à rouler. <p>Pour le desserrer :</p> <ul style="list-style-type: none">► Si les conditions nécessaires au desserrage automatique sont remplies et que le frein de stationnement électrique n'est pas desserré automatiquement, desserrez manuellement le frein de stationnement électrique (→ page 197). <p>Si vous ne pouvez alors pas desserrer le frein de stationnement électrique:</p> <ul style="list-style-type: none">► Ne continuez pas de rouler. Prenez contact avec un atelier qualifié.

Messages sur le visuel	Causes et conséquences possibles et ► Solutions
<div data-bbox="205 254 362 334" data-label="Image"> </div> <p data-bbox="195 342 476 391">(uniquement pour les Etats-Unis)</p> <div data-bbox="205 408 362 487" data-label="Image"> </div> <p data-bbox="195 496 399 544">(uniquement pour le Canada)</p> <p data-bbox="195 557 467 606">Contrôler niveau liquide de frein</p>	<p data-bbox="526 249 1345 272">* Il n'y a pas suffisamment de liquide de frein dans le réservoir de liquide de frein.</p> <div data-bbox="563 298 1696 329" data-label="Section-Header"> <p>▲ ATTENTION Risque d'accident en cas de niveau de liquide de frein bas</p> </div> <p data-bbox="563 339 1641 388">Si le niveau de liquide de frein est trop bas, l'effet de freinage et donc le comportement au freinage peuvent être compromis.</p> <ul data-bbox="563 401 1650 495" style="list-style-type: none"> ▶ Arrêtez-vous immédiatement en tenant compte des conditions de circulation. Ne continuez pas de rouler. ▶ Prenez contact avec un atelier qualifié. ▶ Ne faites pas l'appoint de liquide de frein. <ul data-bbox="545 523 1631 616" style="list-style-type: none"> ► Arrêtez-vous immédiatement en tenant compte des conditions de circulation. Ne continuez pas de rouler. ► Ne faites pas l'appoint de liquide de frein. ► Prenez contact avec un atelier qualifié.
<p data-bbox="195 635 467 683">Contrôler garnitures de frein cf. notice d'utilisation</p>	<p data-bbox="526 635 1049 657">* Les garnitures de frein ont atteint la limite d'usure.</p> <div data-bbox="563 681 1696 712" data-label="Section-Header"> <p>▲ ATTENTION Risque d'accident dû à une puissance de freinage compromise</p> </div> <p data-bbox="563 723 1631 745">Lorsque les garnitures de frein ont atteint la limite d'usure, la puissance de freinage peut être compromise.</p> <ul data-bbox="563 759 1373 816" style="list-style-type: none"> ▶ Continuez de rouler prudemment. ▶ Faites immédiatement contrôler le système de freinage par un atelier qualifié. <ul data-bbox="545 844 948 867" style="list-style-type: none"> ► Rendez-vous dans un atelier qualifié.

Messages sur le visuel	Causes et conséquences possibles et ► Solutions
 <p data-bbox="144 342 391 391">Système retenue Défaut Aller à l'atelier</p>	<p data-bbox="476 249 999 273">* Le système de retenue est en panne (→ page 37).</p> <div data-bbox="500 291 1648 464" style="border: 1px solid gray; padding: 5px;"> <p data-bbox="513 301 1511 325">▲ ATTENTION Risque de blessure dû à des dysfonctionnements au niveau du système de retenue</p> <p data-bbox="513 342 1591 418">Lorsque le système de retenue est en panne, certains composants du système de retenue risquent de se déclencher de manière intempestive ou de ne pas se déclencher comme prévu en cas d'accident. Cela peut concerner les rétracteurs de ceinture ou les airbags, par exemple.</p> <p data-bbox="513 428 1424 452">► Faites immédiatement contrôler et réparer le système de retenue par un atelier qualifié.</p> </div> <p data-bbox="500 480 972 504">Détection d'une panne du système de retenue:</p> <ul data-bbox="513 514 1628 594" style="list-style-type: none"> • Le voyant d'alerte du système de retenue  ne s'allume pas lorsque le contact est mis. • Pendant la marche, le voyant d'alerte du système de retenue  est allumé en permanence ou s'allume de façon répétée. <p data-bbox="495 605 1060 628">► Rendez-vous immédiatement dans un atelier qualifié.</p>
 <p data-bbox="144 739 408 788">avant gauche Défaut à l'atelier (exemple)</p>	<p data-bbox="476 646 1153 670">* Le système de retenue correspondant est en panne (→ page 37).</p> <div data-bbox="500 687 1648 858" style="border: 1px solid gray; padding: 5px;"> <p data-bbox="513 698 1511 722">▲ ATTENTION Risque de blessure dû à des dysfonctionnements au niveau du système de retenue</p> <p data-bbox="513 739 1591 815">Lorsque le système de retenue est en panne, certains composants du système de retenue risquent de se déclencher de manière intempestive ou de ne pas se déclencher comme prévu en cas d'accident. Cela peut concerner les rétracteurs de ceinture ou les airbags, par exemple.</p> <p data-bbox="513 825 1424 849">► Faites immédiatement contrôler et réparer le système de retenue par un atelier qualifié.</p> </div>

Messages sur le visuel	Causes et conséquences possibles et ► Solutions
	<p>Détection d'une panne du système de retenue:</p> <ul style="list-style-type: none"> • Le voyant d'alerte du système de retenue  ne s'allume pas lorsque le contact est mis. • Pendant la marche, le voyant d'alerte du système de retenue  est allumé en permanence ou s'allume de façon répétée. <p>► Rendez-vous immédiatement dans un atelier qualifié.</p>
 <p>Airbag rideau gauche Défaut Aller à l'atelier (exemple)</p>	<p>* L'airbag rideau correspondant est en panne (→ page 37).</p> <div style="background-color: #f0f0f0; padding: 5px; border: 1px solid #ccc;"> <p>⚠ ATTENTION Risque de blessure ou danger de mort dû à des dysfonctionnements au niveau de l'airbag rideau</p> <p>Lorsque l'airbag rideau est en panne, il risque de s'activer intempestivement ou, lors d'un accident avec forte décélération du véhicule, ne pas se déclencher du tout.</p> <p>► Faites immédiatement contrôler et réparer l'airbag rideau par un atelier qualifié.</p> </div> <p>► Rendez-vous immédiatement dans un atelier qualifié.</p>
<p>Airbag frontal passager désactivé cf. notice d'utilisation</p>	<p>* L'airbag passager et l'airbag genoux côté passager sont désactivés alors qu'un adulte ou une personne de taille correspondante occupe le siège passager. Si des forces supplémentaires s'exercent sur le siège, le système risque de mesurer un poids trop faible.</p>



Messages sur le visuel	Causes et conséquences possibles et ► Solutions
	<div data-bbox="500 249 1646 453" style="border: 1px solid gray; padding: 5px;"> <p>▲ ATTENTION - Risque de blessure ou danger de mort lorsque l'airbag passager est désactivé</p> <p>Si l'airbag passager est désactivé, il ne se déclenchera pas en cas d'accident et n'est alors pas en mesure d'apporter la protection prévue.</p> <p>Une personne qui se trouve sur le siège passager risque alors d'entrer en contact avec des parties de l'habitacle par exemple, notamment si elle est trop près du poste de conduite.</p> <p>► Assurez-vous avant et pendant la marche que le statut de l'airbag passager est correct.</p> </div> <ul style="list-style-type: none"> ► Arrêtez-vous immédiatement en tenant compte des conditions de circulation. ► Contrôlez le statut de la désactivation automatique de l'airbag passager (→ page 49). ► Si nécessaire, rendez-vous immédiatement dans un atelier qualifié.
<p>Airbag frontal passager activé cf. notice d'utilisation</p>	<p>* L'airbag passager et l'airbag genoux côté passager sont activés pendant la marche alors que:</p> <ul style="list-style-type: none"> • un enfant, une personne de petite taille ou un objet ayant un poids inférieur au seuil de poids du système se trouve sur le siège passager • le siège passager est inoccupé <p>Dans certains cas, le système détecte des objets ou des forces exerçant un poids supplémentaire sur le siège.</p>

Messages sur le visuel	Causes et conséquences possibles et ► Solutions
	<p>▲ ATTENTION Risque de blessure ou danger de mort dû à l'utilisation d'un système de retenue pour enfants alors que l'airbag passager est activé</p> <p>Si vous installez un enfant dans un système de retenue pour enfants sur le siège passager alors que l'airbag passager est activé, l'airbag passager peut se déclencher en cas d'accident.</p> <p>L'enfant risque d'être touché par l'airbag.</p> <p>► Assurez-vous avant et pendant la marche que le statut de l'airbag passager est correct.</p> <p>NE JAMAIS installer de système de retenue pour enfants faisant face vers l'arrière sur un siège protégé par un COUSSIN GONFLABLE frontal ACTIVÉ. Cela peut provoquer la MORT de l'ENFANT ou le BLESSER GRAVEMENT.</p> <p>► Arrêtez-vous immédiatement en tenant compte des conditions de circulation.</p> <p>► Contrôlez le statut de la désactivation automatique de l'airbag passager (→ page 49).</p> <p>► Si nécessaire, rendez-vous immédiatement dans un atelier qualifié.</p>
<p>Freinage d'urgence assisté Fonctionnement limité momentanément cf. notice d'utilisation</p>	<p>* Véhicules équipés du Pack Assistance à la conduite : le freinage d'urgence assisté actif avec fonction carrefour, l'assistant directionnel pour les manœuvres d'évitement ou le système PRE-SAFE® PLUS n'est momentanément pas disponible ou seulement de manière limitée.</p> <p>Véhicules sans Pack Assistance à la conduite : le freinage d'urgence assisté actif n'est momentanément pas disponible ou seulement de manière limitée.</p> <p>Les conditions environnementales sont situées au-delà des limites système (→ page 207).</p>

Messages sur le visuel	Causes et conséquences possibles et ► Solutions
	<ul style="list-style-type: none"> ► Continuez de rouler. Dès que les conditions environnementales correspondent aux limites système, le système est de nouveau disponible. ► Si le message d'écran ne disparaît pas, arrêtez le véhicule en tenant compte des conditions de circulation et redémarrez le moteur.
Freinage d'urgence assisté Fonctionnement limité cf. notice d'utilisation	<p>* Véhicules équipés du Pack Assistance à la conduite : le freinage d'urgence assisté actif avec fonction carrefour, l'assistant directionnel pour les manœuvres d'évitement ou le système PRE-SAFE® PLUS est en panne.</p> <p>Véhicules sans Pack Assistance à la conduite : le freinage d'urgence assisté actif est en panne.</p> <ul style="list-style-type: none"> ► Rendez-vous dans un atelier qualifié.
PRE-SAFE ne fonctionne pas cf. notice d'utilisation	<p>* Les fonctions du système PRE-SAFE® sont en panne.</p> <ul style="list-style-type: none"> ► Rendez-vous dans un atelier qualifié.
Mercedes me connect Services limités cf. notice d'utilisation	<p>* Service limité.</p> <p>Une ou plusieurs fonctions principales du système Mercedes me connect sont en panne.</p> <ul style="list-style-type: none"> ► Veuillez tenir compte des remarques sur la prise de diagnostic (→ page 28). ► Rendez-vous dans un atelier qualifié.

Messages sur le visuel	Causes et conséquences possibles et ► Solutions
 <p data-bbox="195 344 376 366">ne fonctionne pas</p>	<p data-bbox="524 249 1665 301">* Une ou plusieurs fonctions principales du système Mercedes me connect ou du système d'appel d'urgence SOS sont en panne.</p> <ul style="list-style-type: none"> <li data-bbox="543 311 948 333">► Rendez-vous dans un atelier qualifié.
<p data-bbox="195 391 458 441">Capteurs radar encrassés cf. notice d'utilisation</p>	<p data-bbox="524 391 1073 415">* Les capteurs radar sont en panne. Causes possibles:</p> <ul style="list-style-type: none"> <li data-bbox="550 425 861 447">• Encrassement des capteurs <li data-bbox="550 457 790 479">• Fortes précipitations <li data-bbox="550 490 1286 511">• Longs trajets interurbains sans circulation, par exemple dans le désert <p data-bbox="543 536 1692 586">Les systèmes d'aide à la conduite et systèmes de sécurité active peuvent être en panne ou momentanément indisponibles.</p> <p data-bbox="543 596 1637 646">Dès que les causes de l'anomalie sont supprimées, les systèmes d'aide à la conduite et systèmes de sécurité active sont de nouveau disponibles.</p> <p data-bbox="543 656 938 678">Si le message d'écran ne disparaît pas:</p> <ul style="list-style-type: none"> <li data-bbox="543 688 1190 710">► Arrêtez-vous en tenant compte des conditions de circulation. <li data-bbox="543 721 999 742">► Nettoyez tous les capteurs (→ page 478). <li data-bbox="543 753 809 774">► Redémarrez le moteur.

Systèmes d'aide à la conduite

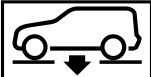
Messages sur le visuel	Causes et conséquences possibles et ► Solutions
 <p>Attention Assist ne fonctionne pas</p>	<p>* Le système ATTENTION ASSIST est en panne.</p> <ul style="list-style-type: none"> ► Rendez-vous dans un atelier qualifié.
 <p>Attention Assist: Faites une pause</p>	<p>* Le système ATTENTION ASSIST a détecté des signes de fatigue ou un manque de vigilance croissant chez le conducteur (→ page 259).</p> <ul style="list-style-type: none"> ► Faites une pause si nécessaire.
<p>Aide au stationnement active et PARKTRONIC ne fonctionnent pas cf. notice d'utilisation</p>	<p>* L'assistant de stationnement actif et l'assistant de stationnement PARKTRONIC sont en panne.</p> <ul style="list-style-type: none"> ► Arrêtez-vous en tenant compte des conditions de circulation et redémarrez le moteur. ► Si le message d'écran reste affiché, rendez-vous dans un atelier qualifié.
 <p>Abaissement</p>	<p>* Le niveau du véhicule peut être abaissé pour les raisons suivantes:</p> <ul style="list-style-type: none"> • Vous avez sélectionné un autre programme de conduite. • Vous avez dépassé la limite de vitesse. • Vous avez modifié le niveau du véhicule en appuyant sur la touche.

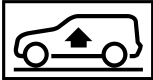
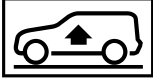
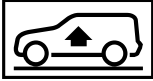
Messages sur le visuel	Causes et conséquences possibles et ► Solutions
 <p data-bbox="195 344 454 365">Relèvement du véhicule...</p>	<p data-bbox="519 251 1003 272">* Le véhicule se règle sur le niveau sélectionné.</p>
 <p data-bbox="195 484 454 536">Relèvement du véhicule... Veuillez patienter</p>	<p data-bbox="519 396 1544 417">* Le niveau du véhicule est trop bas. Le véhicule est remonté jusqu'au niveau du véhicule sélectionné.</p> <ul style="list-style-type: none"> <li data-bbox="543 427 1225 448">► Attendez que le message d'écran disparaisse avant de démarrer.
 <p data-bbox="195 655 436 676">STOP Véhicule trop bas</p>	<p data-bbox="519 562 1193 583">* Vous avez démarré alors que le niveau du véhicule était trop bas.</p> <ul style="list-style-type: none"> <li data-bbox="543 593 1225 645">► Arrêtez-vous en tenant compte des conditions de circulation. Le véhicule est remonté jusqu'au niveau du véhicule sélectionné. <li data-bbox="543 655 1313 676">► Attendez que le message d'écran disparaisse avant de continuer à rouler. <p data-bbox="543 707 1668 749">Si le message d'écran ne disparaît pas et qu'un signal d'alerte retentit également, la suspension AIR BODY CONTROL est en panne:</p> <ul style="list-style-type: none"> <li data-bbox="543 769 1563 790">► Ne roulez pas à plus de 50 mph (80 km/h) et rendez-vous immédiatement dans un atelier qualifié.



Messages sur le visuel	Causes et conséquences possibles et ► Solutions
	<p>! REMARQUE Risques de dommages au niveau des pneus et des ailes de l'essieu avant en cas de braquages du volant trop importants</p> <ul style="list-style-type: none"> ► Évitez les braquages du volant trop importants pendant la marche et restez attentif aux bruits de frottement. ► En cas de bruits de frottement, arrêtez-vous en tenant compte des conditions de circulation et, si possible, réglez le niveau surélevé. <p>► Réglez le niveau surélevé du véhicule(→ page 235). En fonction du défaut, le véhicule est relevé.</p>
 <p>Défaut Rouler à 80 km/h max.</p>	<p>* La suspension AIR BODY CONTROL ne fonctionne que de manière limitée. La tenue de route du véhicule peut être compromise.</p> <ul style="list-style-type: none"> ► Roulez en fonction du niveau actuel du véhicule, mais pas à plus de 50 mph (80 km/h). ► Rendez-vous dans un atelier qualifié.
<p>Rouler plus lentement</p>	<p>* Vous roulez trop vite pour pouvoir régler le niveau du véhicule sélectionné.</p> <ul style="list-style-type: none"> ► Pour régler le niveau du véhicule, ne roulez pas à plus de 37 mph (60 km/h). ► Pour régler le niveau du véhicule lors de la traction d'une remorque, ne roulez pas à plus de 19 mph (30 km/h).



Messages sur le visuel	Causes et conséquences possibles et ► Solutions
<p>Assistant directionnel actif pas dispo. pr l'instant cf. notice d'utilisation</p>	<p>* L'assistant directionnel actif n'est momentanément pas disponible. Les conditions environnementales sont situées au-delà des limites système (→ page 224).</p> <ul style="list-style-type: none"> ► Continuez de rouler. Dès que les conditions environnementales correspondent aux limites système, le système est de nouveau disponible. ► Si nécessaire, nettoyez le pare-brise dans le champ de la caméra. ► Si nécessaire, contrôlez la pression de pneu.
<p>Assistant directionnel actif ne fonctionne pas</p>	<p>* L'assistant directionnel actif est en panne. L'assistant de régulation de distance DISTRONIC actif reste disponible.</p> <ul style="list-style-type: none"> ► Rendez-vous dans un atelier qualifié.
	<p>* L'assistant directionnel actif a atteint les limites système (→ page 224). Vous n'avez pas dirigé vous-même le véhicule pendant un certain temps.</p> <ul style="list-style-type: none"> ► Prenez en charge la direction et continuez à rouler en tenant compte des conditions de circulation.
<p>Déclenchement de l'arrêt d'urgence</p>	<p>* Vos mains ne sont pas sur le volant. L'arrêt d'urgence est déclenché (→ page 229).</p> <ul style="list-style-type: none"> ► Replacez vos mains sur le volant. <p>Vous pouvez annuler à tout moment la décélération par l'une des actions suivantes:</p> <ul style="list-style-type: none"> • Braquage • Freinage ou accélération • Actionnement d'une touche du volant

Messages sur le visuel	Causes et conséquences possibles et ► Solutions
	<ul style="list-style-type: none"> • Utilisation du Touch-Control • Désactivez l'assistant de régulation de distance DISTRONIC actif
Assistant directionnel actif pas dispo. pr l'instant en raison de plusieurs arrêts d'urgence	<p>* L'assistant directionnel actif est momentanément indisponible en raison de plusieurs arrêts d'urgence.</p> <ul style="list-style-type: none"> ► Prenez en charge la direction et arrêtez le véhicule en tenant compte des conditions de circulation. ► Coupez le contact, puis remettez-le. <p>L'assistant directionnel actif est à nouveau disponible.</p>
Assistant de trajectoire actif pas dispo. pr l'instant cf. notice d'utilisation	<p>* L'assistant de franchissement de ligne actif n'est momentanément pas disponible. Les conditions environnementales sont situées au-delà des limites système (→ page 266).</p> <p>Véhicules avec assistant directionnel actif : le pare-brise peut limiter le champ de la caméra.</p> <ul style="list-style-type: none"> ► Continuez de rouler. Dès que les conditions environnementales correspondent aux limites système, le système est de nouveau disponible. <p>Véhicules avec assistant directionnel actif : si le message d'écran ne disparaît pas:</p> <ul style="list-style-type: none"> ► Arrêtez-vous en tenant compte des conditions de circulation. ► Nettoyez le pare-brise.
Assistant de trajectoire actif ne fonctionne pas	<p>* L'assistant de franchissement de ligne actif est en panne.</p> <ul style="list-style-type: none"> ► Rendez-vous dans un atelier qualifié.

Messages sur le visuel	Causes et conséquences possibles et ► Solutions
Avertisseur angle mort pas dispo. pr l'instant cf. notice d'utilisation	<p>* L'assistant d'angle mort n'est momentanément pas disponible. Les limites système sont atteintes (→ page 263).</p> <ul style="list-style-type: none"> ► Continuez de rouler. Dès que les causes de l'anomalie sont supprimées, le système est de nouveau disponible. <p>ou</p> <ul style="list-style-type: none"> ► Si le message d'écran ne disparaît pas, arrêtez le véhicule en tenant compte des conditions de circulation et redémarrez le moteur. ► Si nécessaire, nettoyez le pare-chocs arrière. Si le pare-chocs est fortement encrassé, les capteurs intégrés aux pare-chocs peuvent être en panne.
Avertisseur angle mort ne fonctionne pas	<p>* L'assistant d'angle mort est en panne.</p> <ul style="list-style-type: none"> ► Rendez-vous dans un atelier qualifié.
Avertisseur angle mort pas disponible avec une remorque cf. notice d'utilisation	<p>* Lorsque vous établissez la liaison électrique avec la remorque, l'assistant d'angle mort actif n'est pas disponible.</p> <ul style="list-style-type: none"> ► Appuyez sur le Touch-Control gauche et confirmez le message d'écran.
Avertisseur actif d'angle mort pas dispo. pr l'instant cf. notice d'utilisation	<p>* L'assistant d'angle mort actif n'est momentanément pas disponible. Les limites système sont atteintes (→ page 263).</p> <ul style="list-style-type: none"> ► Continuez de rouler. Dès que les causes de l'anomalie sont supprimées, le système est de nouveau disponible. <p>ou</p>

Messages sur le visuel	Causes et conséquences possibles et ► Solutions
	<p>► Si le message d'écran ne disparaît pas, arrêtez le véhicule en tenant compte des conditions de circulation et redémarrez le moteur.</p>
Avertisseur actif d'angle mort ne fonctionne pas	<p>* L'assistant d'angle mort actif est en panne.</p> <p>► Rendez-vous dans un atelier qualifié.</p>
Avert. actif angle mort pas disponible avec une remorque cf. notice d'utilisation	<p>* Lorsque vous établissez la liaison électrique avec la remorque, l'assistant d'angle mort actif n'est pas disponible.</p> <p>► Appuyez sur le Touch-Control gauche et confirmez le message d'écran.</p>
Détecteur de panneaux pas dispo. pr l'instant cf. notice d'utilisation	<p>* L'assistant de signalisation routière n'est momentanément pas disponible.</p> <p>► Continuez de rouler. Dès que les causes de l'anomalie sont supprimées, le système est de nouveau disponible.</p>
Détecteur de panneaux ne fonctionne pas	<p>* L'assistant de signalisation routière est en panne.</p> <p>► Rendez-vous dans un atelier qualifié.</p>
Détecteur de panneaux Champ caméra réduit cf. notice d'utilisation	<p>* Le champ de la caméra est réduit. Causes possibles:</p> <ul style="list-style-type: none"> • Encrassement du pare-brise dans le champ de la caméra • Fortes précipitations ou brouillard <p>Les systèmes d'aide à la conduite et systèmes de sécurité active peuvent être en panne ou momentanément indisponibles.</p>



Messages sur le visuel	Causes et conséquences possibles et ► Solutions
	<p>Dès que les causes de l'anomalie sont supprimées, les systèmes d'aide à la conduite et systèmes de sécurité active sont de nouveau disponibles.</p> <p>Si le message d'écran ne disparaît pas:</p> <ul style="list-style-type: none"> ► Arrêtez-vous en tenant compte des conditions de circulation. ► Nettoyez le pare-brise.
 <p>Contrôler le sens de circulation</p>	<p>* Vous vous êtes engagé dans le mauvais sens dans une rue à sens unique.</p> <ul style="list-style-type: none"> ► Vérifiez le sens de la marche. ► Tournez immédiatement en tenant compte des conditions de circulation.
 <p>désactivé</p>	<p>* La fonction HOLD est désactivée parce que le véhicule dérape ou qu'une condition d'activation n'est pas remplie.</p> <ul style="list-style-type: none"> ► Réactivez la fonction HOLD plus tard ou vérifiez les conditions d'activation de la fonction HOLD (→ page 232).
 <p>--- km/h</p>	<p>* Vous ne pouvez pas activer l'assistant de régulation de distance DISTRONIC actif car les conditions d'activation ne sont pas toutes remplies.</p> <ul style="list-style-type: none"> ► Tenez compte des conditions d'activation de l'assistant de régulation de distance DISTRONIC actif (→ page 220).



Messages sur le visuel	Causes et conséquences possibles et ► Solutions
 <p>inactif</p>	<p>* Lorsque vous appuyez sur la pédale d'accélérateur au-delà du réglage de l'assistant de régulation de distance DISTRONIC actif, le système passe en mode inactif (→ page 229).</p>
 <p>OFF</p>	<p>* L'assistant de régulation de distance DISTRONIC actif a été désactivé. Si un signal d'alerte retentit également, l'assistant de régulation de distance DISTRONIC actif s'est désactivé automatiquement (→ page 220).</p>
<p>Assistant de régulation de distance actif pas dispo. pr l'instant cf. notice d'utilisation</p>	<p>* L'assistant de régulation de distance DISTRONIC actif n'est momentanément pas disponible. Les conditions environnementales sont situées au-delà des limites système (→ page 217).</p> <p>► Continuez de rouler. Dès que les conditions environnementales correspondent aux limites système, le système est de nouveau disponible.</p>
<p>Assistant de régulation de distance actif ne fonctionne pas</p>	<p>* L'assistant de régulation de distance DISTRONIC actif est en panne. D'autres systèmes d'aide à la conduite et systèmes de sécurité active peuvent également être en panne.</p> <p>► Rendez-vous dans un atelier qualifié.</p>

Messages sur le visuel	Causes et conséquences possibles et ► Solutions
<p>Assistant de régulation de distance actif de nouveau disponible</p>	<p>* L'assistant de régulation de distance DISTRONIC actif est de nouveau disponible et peut être activé (→ page 220).</p>
<div data-bbox="205 355 362 438" data-label="Image"> </div> <p>--- km/h</p>	<p>* Vous ne pouvez pas activer le TEMPOMAT car les conditions d'activation ne sont pas toutes remplies.</p> <p>► Tenez compte des conditions d'activation du TEMPOMAT (→ page 215).</p>
<p>TEMPOMAT ne fonctionne pas</p>	<p>* Le TEMPOMAT est en panne.</p> <p>► Rendez-vous dans un atelier qualifié.</p>
<p>TEMPOMAT désactivé</p>	<p>* Le TEMPOMAT a été désactivé.</p> <p>Si un signal d'alerte retentit également, le TEMPOMAT s'est désactivé automatiquement (→ page 214).</p>

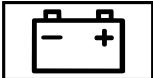

Moteur

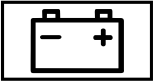
Messages sur le visuel	Causes et conséquences possibles et ► Solutions
 <p data-bbox="144 381 395 433">Liquide refroid. S'arrêter Couper moteur</p>	<p data-bbox="476 288 944 311">* Le liquide de refroidissement est trop chaud.</p> <ul data-bbox="495 322 1504 346" style="list-style-type: none">► Arrêtez-vous immédiatement en tenant compte des conditions de circulation et arrêtez le moteur. <div data-bbox="500 373 1646 607" style="border: 1px solid gray; padding: 5px;"><p data-bbox="513 384 1221 408">▲ ATTENTION Risque de brûlure lors de l'ouverture du capot moteur</p><p data-bbox="513 422 1628 498">Si vous ouvrez le capot moteur après que le moteur a subi une surchauffe ou après un incendie dans le compartiment moteur, vous pouvez entrer en contact avec des gaz brûlants ou d'autres ingrédients et lubrifiants qui s'échappent.</p><ul data-bbox="513 511 1567 594" style="list-style-type: none">► Avant d'ouvrir le capot moteur, laissez refroidir le moteur ayant subi une surchauffe.► Dans le cas d'un incendie dans le compartiment moteur, laissez le capot moteur fermé et prévenez les pompiers.</div> <ul data-bbox="495 622 1646 743" style="list-style-type: none">► Attendez que le moteur ait refroidi.► Assurez-vous que l'arrivée d'air jusqu'au radiateur moteur n'est pas obstruée.► Roulez jusqu'à l'atelier qualifié le plus proche en évitant toute charge importante du moteur. Ce faisant, veillez à ce que l'affichage de la température du liquide de refroidissement reste au-dessous de la zone rouge.

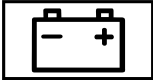
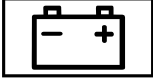

Messages sur le visuel	Causes et conséquences possibles et ► Solutions
 <p>Faire l'appoint liquide refroid. cf. notice d'utilisation</p>	<p>* Le niveau de liquide de refroidissement est trop bas.</p> <div style="border: 1px solid black; padding: 5px; margin: 5px 0;"> <p>! REMARQUE Dommage au niveau du moteur dû à un niveau de liquide de refroidissement trop bas</p> <p>► Evitez les longs trajets si le niveau de liquide de refroidissement est trop bas.</p> </div> <p>► Faites l'appoint de liquide de refroidissement (→ page 470). ► Faites contrôler le système de refroidissement du moteur par un atelier qualifié.</p>
<p>Pour couper le moteur, appuyez sur la touche démar./arrêt pdt au moins 3 sec ou 3 fois de suite.</p>	<p>* Vous avez appuyé sur la touche Start/Stop pendant la marche.</p> <p>► Pour arrêter le moteur pendant la marche, voir (→ page 164).</p>
	<p>* Le moteur de ventilateur est défectueux.</p> <p>► Roulez jusqu'à l'atelier qualifié le plus proche en évitant toute charge importante du moteur. Ce faisant, veillez à ce que l'affichage de la température du liquide de refroidissement reste au-dessous de la zone rouge.</p>
 <p>cf. notice d'utilisation</p>	<p>* La batterie ne se charge plus.</p> <div style="border: 1px solid black; padding: 5px; margin: 5px 0;"> <p>! REMARQUE Risque de dommage au niveau du moteur en cas de poursuite du trajet</p> <p>► Ne continuez pas de rouler. ► Prenez contact avec un atelier qualifié.</p> </div>



Messages sur le visuel	Causes et conséquences possibles et ► Solutions
 <p data-bbox="144 417 426 467">S'arrêter cf. notice d'utilisation</p>	<ul style="list-style-type: none"> <li data-bbox="495 249 1504 272">► Arrêtez-vous immédiatement en tenant compte des conditions de circulation et arrêtez le moteur. <li data-bbox="495 282 916 305">► Prenez contact avec un atelier qualifié. <p data-bbox="476 324 1282 347">* La batterie ne se charge plus et l'état de charge qu'elle a atteint est trop faible.</p> <div data-bbox="495 366 1646 485" style="border: 1px solid black; padding: 5px;"> <p data-bbox="513 377 1393 399">! REMARQUE Risque de dommage au niveau du moteur en cas de poursuite du trajet</p> <ul style="list-style-type: none"> <li data-bbox="513 420 820 443">► Ne continuez pas de rouler. <li data-bbox="513 453 935 476">► Prenez contact avec un atelier qualifié. </div> <ul style="list-style-type: none"> <li data-bbox="495 506 1578 529">► Arrêtez-vous immédiatement en tenant compte des conditions de circulation. Ne continuez pas de rouler. <li data-bbox="495 539 709 562">► Arrêtez le moteur. <li data-bbox="495 572 916 595">► Prenez contact avec un atelier qualifié.
 <p data-bbox="144 707 376 757">Batterie 12 V cf. notice d'utilisation</p>	<ul style="list-style-type: none"> <li data-bbox="476 618 1240 641">* ► Arrêtez les consommateurs électriques qui ne sont pas indispensables. <p data-bbox="495 666 759 688">Pour recharger la batterie:</p> <ul style="list-style-type: none"> <li data-bbox="495 699 1332 722">► Laissez tourner le moteur pendant quelques minutes ou effectuez un long trajet. <p data-bbox="476 732 1417 755">* Si le message apparaît alors que le moteur tourne, c'est que le réseau de bord est en panne.</p> <ul style="list-style-type: none"> <li data-bbox="495 765 894 788">► Rendez-vous dans un atelier qualifié.



Messages sur le visuel	Causes et conséquences possibles et ► Solutions
 <p data-bbox="195 342 436 391">Arrêter véhicule Laisser tourner moteur</p>	<ul style="list-style-type: none"> * L'état de charge de la batterie est trop faible. <ul style="list-style-type: none"> ► Arrêtez-vous immédiatement en tenant compte des conditions de circulation. Ne continuez pas de rouler. ► Laissez tourner le moteur. ► Attendez que le message d'écran disparaisse avant de continuer à rouler. ► Si le message d'écran ne disparaît pas : prenez contact avec un atelier qualifié.
 <p data-bbox="195 524 436 572">Batterie 48 V cf. notice d'utilisation</p>	<ul style="list-style-type: none"> * Le réseau de bord 48 V présente des limitations du fonctionnement. Les fonctions confort peuvent n'être disponibles que de manière limitée. <ul style="list-style-type: none"> ► Rendez-vous immédiatement dans un atelier qualifié.
<p data-bbox="195 595 473 671">Démarrage du moteur impossible cf. notice d'utilisation</p>	<ul style="list-style-type: none"> * L'état de charge de la batterie 48 V est trop faible. Vous ne pouvez plus démarrer le moteur. <ul style="list-style-type: none"> ► Arrêtez les consommateurs électriques qui ne sont pas indispensables. ► Branchez sur le point d'aide au démarrage de la batterie 12 V un chargeur agréé et approprié pour Mercedes-Benz qui soit doté d'une capacité de charge suffisante (→ page 495). La batterie 48 V est rechargée automatiquement par l'intermédiaire du convertisseur de tension dont est équipé le véhicule.
<p data-bbox="195 787 454 836">Démarrage du moteur de nouveau possible</p>	<ul style="list-style-type: none"> * La batterie 48 V a été chargée automatiquement par l'intermédiaire du convertisseur de tension. <ul style="list-style-type: none"> ► Démarrez le moteur et roulez pendant quelques temps avec le véhicule pour charger la batterie 12 V et la batterie 48 V.

Messages sur le visuel	Causes et conséquences possibles et ► Solutions
 <p data-bbox="144 342 399 391">Veuillez patienter Charge batterie 48 V...</p>	<p data-bbox="473 249 1637 301">* La batterie 48 V est déchargée. Vous avez mis le contact alors que la batterie 12 V est en charge avec un chargeur approprié ou qu'elle fournit une aide au démarrage à un autre véhicule.</p> <p data-bbox="493 311 1615 384">La batterie 48 V déchargée est rechargée automatiquement par l'intermédiaire du convertisseur de tension. Le message d'écran Démarrage du moteur de nouveau possible s'affiche sur l'écran multifonction au bout de quelques minutes.</p> <ul style="list-style-type: none"> <li data-bbox="493 399 735 420">► Démarrez le moteur. <li data-bbox="493 430 1604 482">► Après avoir débranché le chargeur, roulez pendant quelques temps avec le véhicule pour charger la batterie 12 V et la batterie 48 V. <p data-bbox="493 508 1618 529">Si le message d'écran Démarrage du moteur de nouveau possible ne s'affiche pas au bout de quelques minutes:</p> <ul style="list-style-type: none"> <li data-bbox="493 544 846 565">► Essayez de démarrer le moteur. <li data-bbox="493 576 1212 596">► Si le moteur ne démarre pas, prenez contact avec un atelier qualifié.
 <p data-bbox="144 712 328 733">Réserve carburant</p>	<p data-bbox="473 622 1012 643">* Le niveau de carburant a atteint la plage de réserve.</p> <ul style="list-style-type: none"> <li data-bbox="493 653 750 674">► Ravitaillez le véhicule.
 <p data-bbox="144 853 399 874">Bouchon réservoir ouvert</p>	<p data-bbox="473 763 1622 815">* Le bouchon de réservoir n'est pas correctement fermé ou le système d'alimentation en carburant n'est pas étanche.</p> <ul style="list-style-type: none"> <li data-bbox="493 825 851 846">► Fermez le bouchon de réservoir. <li data-bbox="493 856 1522 877">► Si le bouchon de réservoir était déjà correctement fermé : rendez-vous dans un atelier qualifié.

Huile moteur

Messages sur le visuel	Causes et conséquences possibles et ► Solutions
 <p data-bbox="195 408 476 456">A la station-service: contrôler niveau huile moteur</p>	<p data-bbox="524 314 1142 337">* Le niveau d'huile moteur est descendu à la valeur minimale.</p> <div data-bbox="565 360 1665 422"> <p data-bbox="565 366 1665 418">! REMARQUE Dommage au niveau du moteur dû à des trajets effectués avec un niveau d'huile moteur trop bas</p> </div> <div data-bbox="565 433 1221 459"> <p data-bbox="565 439 1221 459">► Evitez les longs trajets si le niveau d'huile moteur est trop bas.</p> </div> <p data-bbox="543 486 1193 511">► Contrôlez le niveau d'huile moteur au prochain ravitaillement.</p> <p data-bbox="543 526 1005 553">Faites l'appoint d'huile moteur (→ page 468).</p> <p data-bbox="543 563 994 588">Remarques sur l'huile moteur (→ page 548).</p>
 <p data-bbox="195 698 476 746">A la station-service: ajouter 1 quart d'huile moteur</p>	<p data-bbox="524 607 1142 660">* Message d'écran uniquement pour certaines motorisations: Le niveau d'huile moteur est descendu à la valeur minimale.</p> <div data-bbox="565 683 1665 745"> <p data-bbox="565 689 1665 741">! REMARQUE Dommage au niveau du moteur dû à des trajets effectués avec un niveau d'huile moteur trop bas</p> </div> <div data-bbox="565 756 1221 783"> <p data-bbox="565 762 1221 783">► Evitez les longs trajets si le niveau d'huile moteur est trop bas.</p> </div> <p data-bbox="543 810 1410 835">► A la prochaine station-service, ajoutez 1,1 US qt (1 l) d'huile moteur (→ page 468).</p> <p data-bbox="543 849 994 874">Remarques sur l'huile moteur (→ page 548).</p>

Messages sur le visuel	Causes et conséquences possibles et ► Solutions
 <p data-bbox="144 342 426 391">Niveau huile moteur S'arrêter Couper moteur</p>	<p data-bbox="476 249 1092 308">* Message d'écran uniquement pour certaines motorisations: Le niveau d'huile moteur est trop bas.</p> <div data-bbox="500 329 1646 439" style="border: 1px solid black; padding: 5px;"> <p data-bbox="513 335 1615 384">! REMARQUE Dommage au niveau du moteur dû à des trajets effectués avec un niveau d'huile moteur trop bas</p> <p data-bbox="513 401 1171 428">► Evitez les longs trajets si le niveau d'huile moteur est trop bas.</p> </div> <ul data-bbox="495 453 1581 584" style="list-style-type: none"> ► Arrêtez-vous immédiatement en tenant compte des conditions de circulation. Ne continuez pas de rouler. ► Arrêtez le moteur. ► Ajoutez 1,1 US qt (1 l) d'huile moteur (→ page 468). ► Contrôlez le niveau d'huile moteur. <p data-bbox="495 598 944 625">Remarques sur l'huile moteur (→ page 548).</p>
 <p data-bbox="144 736 408 785">Niveau huile moteur Baisser niveau huile</p>	<p data-bbox="476 643 1092 702">* Message d'écran uniquement pour certaines motorisations: Le niveau d'huile moteur est trop élevé.</p> <div data-bbox="500 723 1646 832" style="border: 1px solid black; padding: 5px;"> <p data-bbox="513 729 1615 778">! REMARQUE Dommage au niveau du moteur dû à des trajets effectués avec un niveau d'huile moteur trop élevé</p> <p data-bbox="513 795 1190 822">► Evitez les longs trajets si le niveau d'huile moteur est trop élevé.</p> </div> <ul data-bbox="495 847 1448 874" style="list-style-type: none"> ► Rendez-vous immédiatement dans un atelier qualifié et faites aspirer l'excès d'huile moteur.

Messages sur le visuel	Causes et conséquences possibles et ► Solutions
 <p data-bbox="195 344 467 394">Press. huile moteur S'arrêter Couper moteur</p>	<p data-bbox="528 251 1142 308">* Message d'écran uniquement pour certaines motorisations: La pression d'huile est trop basse.</p> <div data-bbox="565 335 1696 439" style="border: 1px solid black; padding: 5px;"> <p data-bbox="565 335 1650 387">! REMARQUE Dommage au niveau du moteur dû à des trajets effectués avec une pression d'huile moteur trop basse</p> <p data-bbox="565 405 1197 428">► Evitez de rouler si la pression d'huile moteur est trop basse.</p> </div> <ul data-bbox="547 456 1631 513" style="list-style-type: none"> <li data-bbox="547 456 1631 480">► Arrêtez-vous immédiatement en tenant compte des conditions de circulation. Ne continuez pas de rouler. <li data-bbox="547 487 968 513">► Prenez contact avec un atelier qualifié.
 <p data-bbox="195 626 399 676">Mesure niveau huile moteur impossible</p>	<p data-bbox="528 533 1687 581">* La liaison électrique avec le capteur de niveau de remplissage est interrompue ou le capteur de niveau de remplissage est défectueux.</p> <ul data-bbox="547 591 948 617" style="list-style-type: none"> <li data-bbox="547 591 948 617">► Rendez-vous dans un atelier qualifié.

Boîte de vitesses

Messages sur le visuel	Causes et conséquences possibles et ► Solutions
Danger: véhicule non immobilisé Porte cond. ouverte et boîte pas sur P	<p>* La porte conducteur n'est pas complètement fermée et la position D, ou R de la boîte de vitesses, ou le point mort N est engagé.</p> <p>► Lorsque vous arrêtez le véhicule, engagez la position parking P.</p>
Pour quitter position P: actionner frein	<p>* Vous avez essayé d'engager une autre position de la boîte de vitesses à partir de la position parking P.</p> <p>► Appuyez sur la pédale de frein.</p> <p>► Passez sur la position de la boîte de vitesses D, R ou au point mort N.</p>
Pour quitter position P ou N: actionner frein et démarrer moteur	<p>* Vous avez essayé de passer une autre position de la boîte de vitesses à partir de la position parking P ou du point mort N.</p> <p>► Appuyez sur la pédale de frein.</p> <p>► Changez la position de la boîte de vitesses.</p> <p>► Démarrez le moteur.</p>
Danger: véhicule non immobilisé Boîte de vitesses en position N	<p>* Le point mort N a été engagé pendant que le véhicule roule.</p> <p>► Pour vous arrêter, appuyez sur la pédale de frein.</p> <p>► Passez sur la position parking P à l'arrêt du véhicule.</p> <p>► Pour la poursuite d'un trajet, engagez la position D ou R de la boîte de vitesses.</p>
Position P possible seulement quand véhicule arrêté	<p>* La position parking P ne peut être engagée que lorsque le véhicule est à l'arrêt.</p> <p>► Pour vous arrêter, appuyez sur la pédale de frein.</p>

Messages sur le visuel	Causes et conséquences possibles et ► Solutions
	<ul style="list-style-type: none"> ► Passez sur la position parking P à l'arrêt du véhicule.
Pour mettre boîte sur R: actionner frein	<p>* Vous avez essayé de passer sur la position de la boîte de vitesses R.</p> <ul style="list-style-type: none"> ► Appuyez sur la pédale de frein. ► Passez sur la position R de la boîte de vitesses.
Aller à l'atelier sans chan- ger de rapport	<p>* La boîte de vitesses est en panne. La position de la boîte de vitesses ne peut plus être changée.</p> <ul style="list-style-type: none"> ► Lorsque la position de la boîte de vitesses se trouve sur D, rendez-vous dans un atelier qualifié sans changer la position de la boîte de vitesses. ► Pour toutes les autres positions de la boîte de vitesses, arrêtez le véhicule à l'écart de la circulation. ► Prenez contact avec un atelier qualifié ou un service de dépannage.
Marche arrière impossible Aller à l'atelier	<p>* La boîte de vitesses est en panne. Vous ne pouvez pas mettre la boîte de vitesses sur R.</p> <ul style="list-style-type: none"> ► Rendez-vous dans un atelier qualifié.
Boîte de vitesses Défaut S'arrêter	<p>* La boîte de vitesses est en panne. La boîte de vitesses passe automatiquement au point mort N.</p> <ul style="list-style-type: none"> ► Arrêtez-vous immédiatement en tenant compte des conditions de circulation. ► Appuyez sur la pédale de frein. ► Passez dans la position parking P. ► Prenez contact avec un atelier qualifié.



Messages sur le visuel	Causes et conséquences possibles et ► Solutions
<p>Arrêter véhicule Laisser tourner moteur Refroidissement BV... Veuillez patienter</p>	<p>* La boîte de vitesses a subi une surchauffe. Le démarrage peut être momentanément perturbé ou impossible.</p> <ul style="list-style-type: none"> ► Arrêtez-vous immédiatement en tenant compte des conditions de circulation. Ne continuez pas de rouler. ► Laissez tourner le moteur. ► Attendez que le message d'écran disparaisse avant de continuer à rouler.
<p>Batterie de réserve Défaut</p>	<p>* La batterie de secours de la boîte de vitesses ne se charge plus.</p> <ul style="list-style-type: none"> ► Rendez-vous dans un atelier qualifié. ► D'ici là, passez toujours la position de la boîte de vitesses P manuellement avant d'arrêter le moteur. ► Avant de quitter le véhicule, serrez le frein de stationnement électrique.



Pneus

Messages sur le visuel	Causes et conséquences possibles et ► Solutions
<p>Pression pneus Contrôler pneus</p>	<p>* Uniquement pour le Canada: L'avertisseur de perte de pression des pneus a détecté une forte baisse de pression.</p> <div style="background-color: #e0e0e0; padding: 5px; margin: 10px 0;"> <p>▲ ATTENTION Risque d'accident dû à une pression de pneu trop basse</p> </div> <p>Les pneus dont la pression est trop basse présentent les risques suivants:</p> <ul style="list-style-type: none"> • Les pneus peuvent éclater, en particulier lorsque la charge ou la vitesse du véhicule augmentent.

Messages sur le visuel	Causes et conséquences possibles et ► Solutions
	<ul style="list-style-type: none"> • Les pneus peuvent s'user de manière excessive et/ou irrégulière, ce qui peut réduire fortement leur adhérence. • - Le comportement routier ainsi que la manœuvrabilité et le comportement au freinage du véhicule peuvent être fortement compromis. <p>Vous risquez alors de perdre le contrôle du véhicule.</p> <ul style="list-style-type: none"> ► Tenez compte des pressions de pneu recommandées. ► Adaptez la pression de pneu si nécessaire. <ul style="list-style-type: none"> ► Arrêtez le véhicule en tenant compte des conditions de circulation. ► Contrôlez la pression de pneu (→ page 508) et les pneus. ► En cas de réglage correct de la pression de pneu, redémarrez l'avertisseur de perte de pression des pneus (→ page 515).
Surveillance pression pneus Redémarrer système après contrôle press.	<p>* Uniquement pour le Canada:</p> <p>Un message d'écran de l'avertisseur de perte de pression des pneus s'est affiché sur l'écran et le système n'a pas été redémarré depuis.</p> <ul style="list-style-type: none"> ► En cas de réglage correct de la pression de pneu, redémarrez l'avertisseur de perte de pression des pneus (→ page 515).
Surveillance pression pneus ne fonctionne pas	<p>* Uniquement pour le Canada:</p> <p>L'avertisseur de perte de pression des pneus est en panne.</p>

Messages sur le visuel	Causes et conséquences possibles et ► Solutions
<p>Contrôle pression pneus pas disponible pour l'instant</p>	<p>► Rendez-vous dans un atelier qualifié.</p> <p>* Une source radio puissante perturbe le système. Le système ne reçoit aucun signal des capteurs de pression de pneu. Le système de contrôle de la pression des pneus n'est momentanément pas disponible.</p> <p>► Continuez de rouler. Le système de contrôle de la pression des pneus se réactive automatiquement dès que la cause de la défaillance est éliminée.</p>
<p>Contrôle pression pneus ne fonctionne pas</p>	<p>* Le système de contrôle de la pression des pneus est en panne.</p> <div style="border: 1px solid black; padding: 5px; margin: 5px 0;"> <p>▲ ATTENTION Risque d'accident en cas de défaillance du système de contrôle de la pression des pneus</p> <p>Lorsque le système de contrôle de la pression des pneus est défectueux, il ne peut pas vous prévenir correctement en cas de perte de pression dans un ou plusieurs pneus.</p> <p>Les pneus dont la pression est trop basse peuvent par exemple compromettre le comportement routier ainsi que la manœuvrabilité et le comportement au freinage du véhicule. -</p> <p>► Faites contrôler le système de contrôle de la pression des pneus par un atelier qualifié.</p> </div> <p>► Rendez-vous dans un atelier qualifié.</p>
<p>Contrôle pression pneus ne fonctionne pas Pas de capteurs roue</p>	<p>* Les roues qui ont été montées n'ont pas de capteur de pression de pneu approprié. Le système de contrôle de la pression des pneus est désactivé.</p> <p>► Montez des roues munies de capteurs de pression de pneu appropriés.</p>

Messages sur le visuel	Causes et conséquences possibles et ► Solutions
 <p data-bbox="195 342 410 366">Pas de capteurs roue</p>	<p data-bbox="526 249 1694 301">* Il n'y a pas de signal du capteur de pression de pneu au niveau d'un ou plusieurs pneus. Aucune valeur de pression n'est affichée au niveau du ou des pneus concernés.</p> <p data-bbox="543 311 1480 335">► Faites remplacer le ou les capteurs de pression de pneu défectueux par un atelier qualifié.</p>
 <p data-bbox="195 487 360 511">Contrôler pneus</p>	<p data-bbox="526 394 1511 418">* La pression de pneu a fortement baissé. La position de la ou des roues concernées est indiquée.</p> <div data-bbox="547 433 1696 474" style="background-color: #f0f0f0; padding: 5px;"> <p data-bbox="565 443 1295 467">▲ ATTENTION Risque d'accident dû à une pression de pneu trop basse</p> </div> <p data-bbox="565 482 1304 506">Les pneus dont la pression est trop basse présentent les risques suivants:</p> <ul data-bbox="565 519 1674 664" style="list-style-type: none"> <li data-bbox="565 519 1567 542">• Les pneus peuvent éclater, en particulier lorsque la charge ou la vitesse du véhicule augmentent. <li data-bbox="565 553 1659 597">• Les pneus peuvent s'user de manière excessive et/ou irrégulière, ce qui peut réduire fortement leur adhérence. <li data-bbox="565 612 1674 664">• - Le comportement routier ainsi que la manœuvrabilité et le comportement au freinage du véhicule peuvent être fortement compromis. <p data-bbox="565 681 1086 705">Vous risquez alors de perdre le contrôle du véhicule.</p> <ul data-bbox="565 715 1134 774" style="list-style-type: none"> <li data-bbox="565 715 1134 739">► Tenez compte des pressions de pneu recommandées. <li data-bbox="565 750 1023 774">► Adaptez la pression de pneu si nécessaire. <p data-bbox="543 803 1249 828">► Arrêtez le véhicule en tenant compte des conditions de circulation.</p> <p data-bbox="543 837 1160 860">► Contrôlez la pression de pneu (→ page 508) et les pneus.</p>

Messages sur le visuel	Causes et conséquences possibles et ► Solutions
 <p>Corriger pression pneus</p>	<p>* La pression d'un ou plusieurs pneus est insuffisante ou la différence de pression de pneu entre les différentes roues est très importante.</p> <ul style="list-style-type: none"> ► Contrôlez la pression de pneu et corrigez-la si nécessaire. ► En cas de réglage correct de la pression de pneu, redémarrez le système de contrôle de la pression des pneus (→ page 514).
 <p>Attention pneu(s) défect.</p>	<p>* La pression de pneu d'un ou plusieurs pneus baisse brusquement. La position de la ou des roues concernées est indiquée.</p> <div style="background-color: #f0f0f0; padding: 5px; margin: 10px 0;"> <p>▲ ATTENTION Risque d'accident en cas de conduite avec des pneus dégonflés</p> </div> <p>Les pneus dégonflés présentent les risques suivants:</p> <ul style="list-style-type: none"> • Les pneus peuvent surchauffer et prendre feu. • - Le comportement routier ainsi que la manœuvrabilité et le comportement au freinage du véhicule peuvent être fortement compromis. <p>Vous risquez alors de perdre le contrôle du véhicule.</p> <ul style="list-style-type: none"> ► Ne roulez pas avec un pneu dégonflé. ► Respectez les consignes en cas de crevaison. <p>Consignes en cas de crevaison (→ page 484).</p> <ul style="list-style-type: none"> ► Arrêtez le véhicule en tenant compte des conditions de circulation. ► Contrôlez les pneus.

Messages sur le visuel	Causes et conséquences possibles et ► Solutions
Surchauffe pneu(s)	<p>* Au moins un pneu a subi une surchauffe. Les pneus concernés sont affichés en rouge. Dans le cas de températures s'approchant de la valeur limite, les pneus sont affichés en orange.</p> <p>► Roulez plus lentement.</p>
Ralentir	<p>* Au moins un pneu a subi une surchauffe. Les pneus concernés sont affichés en rouge. Dans le cas de températures s'approchant de la valeur limite, les pneus sont affichés en orange.</p> <div data-bbox="550 419 1696 536" style="border: 1px solid gray; padding: 5px;"> <p>▲ ATTENTION Risque d'accident en cas de conduite avec des pneus ayant subi une surchauffe</p> <p>Des pneus ayant subi une surchauffe risquent d'éclater, en particulier lorsque vous roulez à vitesse élevée.</p> <p>► Réduisez votre vitesse pour que les pneus refroidissent.</p> </div> <p>► Réduisez votre vitesse pour que les pneus refroidissent.</p>

Clé

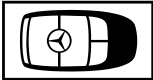

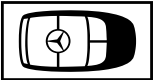
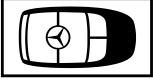
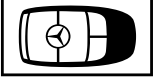
Messages sur le visuel	Causes et conséquences possibles et ► Solutions
 <p>Remplacer la clé</p>	<p>* La clé doit être remplacée.</p> <p>► Rendez-vous dans un atelier qualifié.</p>

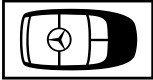

Messages sur le visuel	Causes et conséquences possibles et ► Solutions
 <p>Remplacer piles de la clé</p>	<p>* La pile de la clé est déchargée.</p> <ul style="list-style-type: none"> ► Remplacez la pile (→ page 73).
 <p>Clé non identifiée (message d'écran en blanc)</p>	<p>* La clé ne peut pas être identifiée pour le moment.</p> <ul style="list-style-type: none"> ► Changez la clé de place dans le véhicule. ► Si la clé ne peut toujours pas être identifiée, posez la clé dans le bac de rangement pour le démarrage avec la clé (→ page 165).
 <p>Clé non identifiée (message d'écran en rouge)</p>	<p>* La clé n'est pas identifiée et ne se trouve éventuellement plus dans le véhicule. La clé ne se trouve plus dans le véhicule et vous arrêtez le moteur:</p> <ul style="list-style-type: none"> • Vous ne pouvez plus démarrer le moteur. • Vous ne pouvez pas verrouiller le véhicule de manière centralisée. <p>► Assurez-vous que la clé se trouve dans le véhicule.</p> <p>Lorsque la détection de la clé est en panne en raison d'une source radio puissante:</p> <ul style="list-style-type: none"> ► Arrêtez-vous immédiatement en tenant compte des conditions de circulation. ► Posez la clé dans le bac de rangement pour le démarrage avec la clé (→ page 165).



Messages sur le visuel	Causes et conséquences possibles et ► Solutions
<p>Déposer la clé à l'endroit prévu à cet effet cf. notice d'utilisation</p>	<ul style="list-style-type: none"> * La détection de la clé est en panne. <ul style="list-style-type: none"> ► Changez la clé de place dans le véhicule. ► Posez la clé dans le bac de rangement pour le démarrage avec la clé (→ page 165).
 <p>Emporter la clé</p>	<ul style="list-style-type: none"> * En outre, un signal d'alerte retentit. Ce message vous rappelle que vous devez toujours prendre la clé avec vous lorsque vous quittez le véhicule.

Véhicule

Messages sur le visuel	Causes et conséquences possibles et ► Solutions
 <p>Véhicule prêt à rouler Coupez le contact avant de quitter le véhicule</p>	<ul style="list-style-type: none"> * Vous êtes sur le point de quitter le véhicule en état de marche. <ul style="list-style-type: none"> ► Lorsque vous quittez le véhicule, coupez le contact, immobilisez le véhicule pour qu'il ne puisse pas se mettre à rouler et prenez la clé avec vous. ► Si vous restez à bord du véhicule, arrêtez les consommateurs électriques (chauffage de siège, par exemple). Sinon la batterie 12 V peut se décharger et vous ne pourrez démarrer le véhicule qu'à l'aide d'une autre batterie (aide au démarrage).

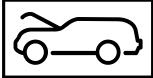

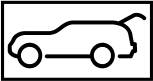
Messages sur le visuel	Causes et conséquences possibles et ► Solutions
 <p data-bbox="144 342 413 391">Commande uniquement si boîte de vitesses sur P</p>	<p data-bbox="476 249 1646 301">* Vous avez essayé de faire pivoter le crochet d'attelage et la position de la boîte de vitesses D, R ou le point mort N est engagé.</p> <ul data-bbox="495 311 883 370" style="list-style-type: none">► Appuyez sur la pédale de frein.► Passer dans la position parking P.
 <p data-bbox="144 514 376 584">Défaut direction Effort suppl. requis cf. notice d'utilisation</p>	<p data-bbox="476 421 888 442">* L'assistance de direction est en panne.</p> <div data-bbox="495 459 1646 640"><p data-bbox="513 470 1304 491">▲ ATTENTION Risque d'accident dû à un comportement directionnel modifié</p><p data-bbox="513 511 1600 560">Si l'assistance de direction ne fonctionne plus que partiellement ou plus du tout, vous devez fournir un effort plus important pour diriger le véhicule.</p><ul data-bbox="513 570 1400 629" style="list-style-type: none">► Si vous pouvez diriger le véhicule en toute sécurité, continuez de rouler prudemment.► Prenez immédiatement contact avec un atelier qualifié ou rendez-vous-y.</div> <ul data-bbox="495 656 1641 715" style="list-style-type: none">► Si vous pouvez diriger le véhicule en toute sécurité, continuez de rouler prudemment.► Rendez-vous immédiatement dans un atelier qualifié ou prenez immédiatement contact avec un atelier qualifié.





Messages sur le visuel	Causes et conséquences possibles et ► Solutions
 <p data-bbox="195 342 458 417">Défaut direction S'arrêter immédiatement cf. notice d'utilisation</p>	<p data-bbox="524 249 1336 273">* La direction présente un défaut. La manœuvrabilité est fortement compromise.</p> <div data-bbox="561 291 1696 443" style="border: 1px solid black; padding: 5px;"> <p data-bbox="565 301 1241 325">▲ ATTENTION Risque d'accident dû à une manœuvrabilité limitée</p> <p data-bbox="565 339 1637 363">Si la direction ne fonctionne plus correctement, la sécurité de fonctionnement du véhicule est compromise.</p> <ul style="list-style-type: none"> <li data-bbox="565 376 1650 399">▶ Arrêtez-vous immédiatement en tenant compte des conditions de circulation. Ne continuez pas de rouler. <li data-bbox="565 412 984 436">▶ Prenez contact avec un atelier qualifié. </div> <ul style="list-style-type: none"> <li data-bbox="543 462 1631 485">▶ Arrêtez-vous immédiatement en tenant compte des conditions de circulation. Ne continuez pas de rouler. <li data-bbox="543 498 968 522">▶ Prenez contact avec un atelier qualifié.
	<p data-bbox="524 539 870 563">* Une porte au moins est ouverte.</p> <ul style="list-style-type: none"> <li data-bbox="543 576 837 599">▶ Fermez toutes les portes.
	<p data-bbox="524 646 824 670">* Le capot moteur est ouvert.</p> <div data-bbox="561 687 1696 835" style="border: 1px solid black; padding: 5px;"> <p data-bbox="565 698 1450 722">▲ ATTENTION Risque d'accident dû à un capot moteur déverrouillé pendant la marche</p> <p data-bbox="565 736 1572 760">Si le capot moteur est déverrouillé, il pourrait s'ouvrir pendant la marche et empêcher toute visibilité.</p> <ul style="list-style-type: none"> <li data-bbox="565 772 1201 796">▶ Ne déverrouillez jamais le capot moteur lorsque vous roulez. <li data-bbox="565 809 1282 832">▶ Avant chaque trajet, assurez-vous que le capot moteur est verrouillé. </div>



Messages sur le visuel	Causes et conséquences possibles et ► Solutions
	<ul style="list-style-type: none"> ► Arrêtez immédiatement le véhicule en tenant compte des conditions de circulation. ► Fermez le capot moteur.
	<p>* Le hayon est ouvert.</p> <div style="border: 1px solid black; padding: 5px; margin: 10px 0;"> <p>▲ DANGER Risque d'intoxication dû aux gaz d'échappement</p> <p>Les moteurs thermiques dégagent des gaz d'échappement toxiques, tels que du monoxyde de carbone. Si le hayon est ouvert alors que le moteur tourne, des gaz d'échappement peuvent pénétrer dans l'habitacle, notamment pendant la marche.</p> <ul style="list-style-type: none"> ► Arrêtez toujours le moteur avant d'ouvrir le hayon. ► Ne roulez jamais avec un hayon ouvert. </div> <ul style="list-style-type: none"> ► Fermez le hayon.
 <p>Dossier arrière gauche non verrouillé (exemple)</p>	<p>* Le dossier du siège avant correspondant n'est pas verrouillé.</p> <ul style="list-style-type: none"> ► Basculez le dossier vers l'arrière jusqu'à ce qu'il se verrouille.

Messages sur le visuel	Causes et conséquences possibles et ► Solutions
 <p data-bbox="195 342 469 391">Faire l'appoint liquide lave-glace</p>	<ul style="list-style-type: none"> * Le niveau de liquide de lave-glace dans le réservoir de liquide de lave-glace est en dessous du niveau minimal. <ul style="list-style-type: none"> ► Faites l'appoint de liquide de lave-glace (→ page 471).

Eclairage

Messages sur le visuel	Causes et conséquences possibles et ► Solutions
 <p data-bbox="195 638 402 686">Feu croisement gauche (exemple)</p>	<ul style="list-style-type: none"> * La lampe correspondante est défectueuse. <ul style="list-style-type: none"> ► Continuez de rouler prudemment. ► Rendez-vous immédiatement dans un atelier qualifié. ⓘ Lampes LED: le message d'écran apparaît pour les feux correspondants uniquement si toutes les diodes sont défectueuses.
 <p data-bbox="195 806 458 854">Défaut cf. notice d'utilisation</p>	<ul style="list-style-type: none"> * L'éclairage extérieur est en panne. <ul style="list-style-type: none"> ► Rendez-vous dans un atelier qualifié. * Véhicules équipés d'un dispositif d'attelage : un fusible a peut-être fondu. <ul style="list-style-type: none"> ► Arrêtez-vous en tenant compte des conditions de circulation. ► Contrôlez les fusibles et remplacez-les si nécessaire (→ page 503).

Messages sur le visuel	Causes et conséquences possibles et ► Solutions
 <p data-bbox="144 342 421 391">Allumage feux automatique ne fonctionne pas</p>	<p data-bbox="469 249 888 270">* Le capteur de luminosité est en panne.</p> <p data-bbox="495 283 894 304">► Rendez-vous dans un atelier qualifié.</p>
 <p data-bbox="144 508 421 529">Allumer éclairage extérieur</p>	<p data-bbox="469 415 864 436">* Vous roulez sans feux de croisement.</p> <p data-bbox="495 449 1079 470">► Tournez le commutateur d'éclairage sur  ou AUTO.</p>
 <p data-bbox="144 650 316 671">Eteindre les feux</p>	<p data-bbox="469 557 1134 578">* Vous quittez le véhicule alors que la lumière est encore allumée.</p> <p data-bbox="495 591 986 612">► Tournez le commutateur d'éclairage sur AUTO.</p>
<p data-bbox="144 702 395 723">Feux de détresse Défaut</p>	<p data-bbox="469 699 986 720">* Le contacteur des feux de détresse est en panne.</p> <p data-bbox="495 733 894 754">► Rendez-vous dans un atelier qualifié.</p>

Messages sur le visuel	Causes et conséquences possibles et ► Solutions
 <p data-bbox="195 346 482 397">Intell. Light System ne fonctionne pas</p>	<p data-bbox="519 249 1685 301">* L'Intelligent Light System est en panne. Le système d'éclairage continue de fonctionner sans les fonctions de l'Intelligent Light System.</p> <p data-bbox="543 311 949 337">► Rendez-vous dans un atelier qualifié.</p>
 <p data-bbox="195 514 450 566">Eclairage actif virages ne fonctionne pas</p>	<p data-bbox="519 418 1012 444">* L'éclairage actif dans les virages est en panne.</p> <p data-bbox="543 454 949 480">► Rendez-vous dans un atelier qualifié.</p>
<p data-bbox="195 587 469 659">Assistant adapt. feux route pas dispo. pr l'instant cf. notice d'utilisation</p>	<p data-bbox="519 587 1319 613">* L'assistant de feux de route adaptatifs n'est momentanément pas disponible.</p> <p data-bbox="543 623 1042 649">Les limites système sont atteintes (→ page 142).</p> <p data-bbox="543 659 1685 732">► Continuez de rouler. Dès que les causes de l'anomalie sont supprimées, le système est de nouveau disponible. Le message d'écran Assistant adapt. feux route de nouveau disponible apparaît.</p>
<p data-bbox="195 751 469 802">Assistant adapt. feux route ne fonctionne pas</p>	<p data-bbox="519 751 1073 777">* L'assistant de feux de route adaptatifs est en panne.</p> <p data-bbox="543 787 949 813">► Rendez-vous dans un atelier qualifié.</p>

Messages sur le visuel	Causes et conséquences possibles et ► Solutions
<p>Assistant adapt. feux route Champ caméra réduit cf. notice d'utilisation</p>	<p>* Le champ de la caméra est réduit. Causes possibles:</p> <ul style="list-style-type: none">• Encrassement du pare-brise dans le champ de la caméra• Fortes précipitations ou brouillard <p>Les systèmes d'aide à la conduite et systèmes de sécurité active peuvent être en panne ou momentanément indisponibles.</p> <p>Dès que les causes de l'anomalie sont supprimées, les systèmes d'aide à la conduite et systèmes de sécurité active sont de nouveau disponibles.</p> <p>Si le message d'écran ne disparaît pas:</p> <ul style="list-style-type: none">► Arrêtez-vous en tenant compte des conditions de circulation.► Nettoyez le pare-brise.

Voyants de contrôle et d'alerte

Vue d'ensemble des voyants de contrôle et d'alerte

Lorsque vous mettez le contact, certains systèmes effectuent un autodiagnostic. Certains voyants de contrôle et d'alerte peuvent alors s'allumer ou clignoter momentanément. Cela n'est pas critique. Les voyants de contrôle et d'alerte ne signalent un défaut que s'ils s'allument ou cli-

gnotent après le démarrage du moteur ou pendant la marche.

Ecran pour les instruments standard





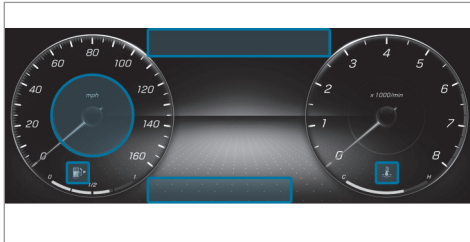





















Ecran pour les instruments dans le poste de conduite Widescreen



La position des voyants qui se trouvent sur l'écran pour les instruments peut différer de l'exemple en fonction du réglage de l'écran.



Voyants de contrôle et d'alerte:

-  Feux de croisement (→ page 139)
-  Feux de position (→ page 139)
-  Feux de route (→ page 140)
-   Clignotants (→ page 140)
-  Eclairage antibrouillard arrière (→ page 139)
-  Système de retenue (→ page 610)
-  Ceinture de sécurité pas bouclée (→ page 617)
-  Etats-Unis: freins (voyant rouge) (→ page 610)
-  Canada: freins (voyant rouge) (→ page 610)
-  Frein de stationnement électrique (voyant orange) (→ page 610)
-  Etats-Unis: serrage du frein de stationnement électrique (voyant rouge) (→ page 610)

-  Canada: serrage du frein de stationnement électrique (voyant rouge) (→ page 610)
-  ABS en panne (→ page 610)
-  ESP® (→ page 610)
-  ESP® OFF (→ page 610)
-  Alerte de distance (→ page 618)
-  Direction assistée électrique en panne (→ page 624)
-  AIR BODY CONTROL en panne (→ page 618)
-  Diagnostic moteur (→ page 619)
-  Défaut électrique(→ page 619)
-  Réserve de carburant avec indicateur de position du bouchon du réservoir (→ page 619)
-  Liquide de refroidissement trop chaud/froid (→ page 619)
-  Système de contrôle de la pression des pneus (→ page 622)
-  Dispositif d'attelage non opérationnel ou se mettant en position

Systemes de sécurité

Voyants de contrôle et d'alerte	Causes et conséquences possibles et ► Solutions
 <p>Voyant d'alerte ABS</p>	<p>Le voyant orange d'alerte ABS est allumé alors que le moteur tourne.</p> <p>*L'ABS est en panne.</p> <p>Si un signal d'alerte retentit également, c'est que l'EBD est en panne.</p> <p>D'autres systèmes d'aide à la conduite et systèmes de sécurité active peuvent également être en panne.</p> <div data-bbox="482 461 1646 702" style="border: 1px solid gray; padding: 5px;"><p>▲ ATTENTION Risque de dérapage en cas de défaut de l'EBD ou de l'ABS</p><p>Lorsque l'EBD ou l'ABS est en panne, les roues peuvent se bloquer lors du freinage</p><p>La manœuvrabilité et le comportement au freinage du véhicule sont fortement compromis. La distance de freinage peut s'allonger dans les situations de freinage d'urgence. En outre, d'autres systèmes de sécurité active sont désactivés.</p><ul style="list-style-type: none">► Continuez de rouler prudemment.► Faites immédiatement contrôler le système de freinage par un atelier qualifié.</div> <ul style="list-style-type: none">► Continuez de rouler prudemment.► Tenez compte des messages qui apparaissent sur l'écran multifonction.► Rendez-vous dans un atelier qualifié.

Voyants de contrôle et d'alerte	Causes et conséquences possibles et ► Solutions
 <p data-bbox="195 370 473 422">Le voyant d'alerte ESP® clignote</p>	<p data-bbox="510 277 1101 303">Le voyant orange d'alerte ESP® clignote pendant la marche.</p> <p data-bbox="510 313 1378 339">* Une ou plusieurs roues du véhicule ont atteint leur limite d'adhérence (→ page 201).</p> <ul style="list-style-type: none"> <li data-bbox="528 350 1332 376">► Adaptez votre style de conduite aux conditions routières et météorologiques.
 <p data-bbox="195 536 473 583">Le voyant d'alerte ESP® est allumé</p>	<p data-bbox="510 443 1203 469">Le voyant orange d'alerte ESP® est allumé alors que le moteur tourne.</p> <p data-bbox="510 479 741 505">* L'ESP® est en panne.</p> <p data-bbox="528 515 1572 541">D'autres systèmes d'aide à la conduite et systèmes de sécurité active peuvent également être en panne.</p> <div data-bbox="528 552 1692 738" style="border: 1px solid gray; padding: 5px;"> <p data-bbox="547 567 1193 593">▲ ATTENTION Risque de dérapage dû à un défaut dans l'ESP®</p> <p data-bbox="547 609 1674 655">Si l'ESP® est en panne, il ne peut pas stabiliser la trajectoire du véhicule. ® En outre, d'autres systèmes de sécurité active sont désactivés.</p> <ul style="list-style-type: none"> <li data-bbox="547 671 916 697">► Continuez de rouler prudemment. <li data-bbox="547 707 1036 733">► Faites contrôler l'ESP® par un atelier qualifié. </div> <ul style="list-style-type: none"> <li data-bbox="528 759 898 785">► Continuez de rouler prudemment. <li data-bbox="528 795 1276 821">► Tenez compte des messages qui apparaissent sur l'écran multifonction. <li data-bbox="528 831 935 857">► Rendez-vous dans un atelier qualifié.

Voyants de contrôle et d'alerte	Causes et conséquences possibles et ► Solutions
 <p>Voyant d'alerte ESP® OFF</p>	<p>Le voyant orange d'alerte ES®P OFF est allumé alors que le moteur tourne.</p> <p>*L'ESP® est désactivé.</p> <div data-bbox="482 356 1646 632" style="border: 1px solid gray; padding: 5px;"><p>▲ ATTENTION Risque de dérapage en cas de conduite avec l'ESP® désactivé</p><p>Si l'ESP® est désactivé, il ne peut pas stabiliser la trajectoire du véhicule. En outre, d'autres systèmes de sécurité active ne sont disponibles que de manière limitée.</p><ul style="list-style-type: none">► Continuez de rouler prudemment.► Désactivez l'ESP® uniquement tant que la situation l'exige.<p>Si l'ESP® ne peut pas être activé, l'ESP® est en panne.</p><ul style="list-style-type: none">► Faites immédiatement contrôler l'ESP® par un atelier qualifié.</div> <p>► Tenez compte des remarques relatives à la désactivation de l'ESP® (→ page 201).</p>

Voyants de contrôle et d'alerte

BRAKEVoyant d'alerte des freins
(Etats-Unis)Voyant d'alerte des freins
(Canada)

Causes et conséquences possibles et ► Solutions

Le voyant rouge d'alerte des freins s'allume alors que le moteur tourne.

*Causes possibles:

- L'amplification de la force de freinage est en panne et le comportement au freinage du véhicule peut se modifier.
- Il n'y a pas suffisamment de liquide de frein dans le réservoir de liquide de frein.

▲ ATTENTION Risque d'accident et de blessure en cas de défaut de l'amplification de la force de freinage

Lorsque l'amplification de la force de freinage est en panne, vous devez éventuellement appliquer un effort de freinage plus important sur la pédale de frein pour freiner. Le comportement au freinage peut être compromis. La distance de freinage peut s'allonger dans les situations de freinage d'urgence.

- Arrêtez-vous immédiatement en tenant compte des conditions de circulation. Ne continuez pas à rouler!
- Prenez contact avec un atelier qualifié.



▲ ATTENTION Risque d'accident en cas de niveau de liquide de frein bas

Si le niveau de liquide de frein est trop bas, l'effet de freinage et donc le comportement au freinage peuvent être compromis.

- Arrêtez-vous immédiatement en tenant compte des conditions de circulation. Ne continuez pas de rouler.
- Prenez contact avec un atelier qualifié.
- Ne faites pas l'appoint de liquide de frein.



614 Messages d'écran et voyants de contrôle et d'alerte

Voyants de contrôle et d'alerte	Causes et conséquences possibles et ► Solutions
	<ul style="list-style-type: none">► Arrêtez-vous immédiatement en tenant compte des conditions de circulation. Ne continuez pas de rouler.► Tenez compte des messages qui apparaissent sur l'écran multifonction.► Prenez contact avec un atelier qualifié.



Voyants de contrôle et d'alerte	Causes et conséquences possibles et ► Solutions
<p data-bbox="206 279 360 357"></p> <p data-bbox="194 367 471 471">Voyant rouge de serrage du frein de stationnement électrique (uniquement pour les Etats-Unis)</p> <p data-bbox="206 481 360 559"></p> <p data-bbox="194 569 471 673">Voyant rouge de serrage du frein de stationnement électrique (uniquement pour le Canada)</p> <p data-bbox="206 683 360 761"></p> <p data-bbox="194 771 471 841">Voyant orange de frein de stationnement électrique en panne</p>	<p data-bbox="508 274 1663 326">Le voyant rouge du frein de stationnement électrique clignote ou est allumé. En cas de défaut du frein de stationnement électrique, le voyant orange est en outre allumé.</p> <p data-bbox="508 336 1284 362">* ► Tenez compte des messages qui apparaissent sur l'écran multifonction.</p>

Voyants de contrôle et d'alerte	Causes et conséquences possibles et ► Solutions
 <p>Voyant d'alerte des systèmes de retenue</p>	<p>Le voyant d'alerte rouge du système de retenue est allumé alors que le moteur tourne.</p> <p>*Le système de retenue est en panne (→ page 37).</p> <div data-bbox="482 353 1648 523" style="border: 1px solid gray; padding: 5px;"><p>▲ ATTENTION Risque de blessure dû à des dysfonctionnements au niveau du système de retenue</p><p>Lorsque le système de retenue est en panne, certains composants du système de retenue risquent de se déclencher de manière intempestive ou de ne pas se déclencher comme prévu en cas d'accident. Cela peut concerner les rétracteurs de ceinture ou les airbags, par exemple.</p><p>► Faites immédiatement contrôler et réparer le système de retenue par un atelier qualifié.</p></div> <ul style="list-style-type: none">► Continuez de rouler prudemment.► Tenez compte des messages qui apparaissent sur l'écran multifonction.► Rendez-vous immédiatement dans un atelier qualifié.



Ceintures de sécurité



Voyants de contrôle et d'alerte	Causes et conséquences possibles et ► Solutions
 <p data-bbox="195 410 476 456">Le voyant d'alerte des ceintures de sécurité clignote</p>	<p data-bbox="506 314 1618 373">Le voyant rouge d'alerte des ceintures de sécurité s'allume pendant 6 secondes après le démarrage du moteur. En outre, un signal d'alerte peut retentir.</p> <p data-bbox="506 384 1665 433">* Le voyant d'alerte des ceintures de sécurité sert à attirer l'attention du conducteur et celle du passager sur le fait qu'ils doivent boucler leur ceinture.</p> <ul style="list-style-type: none"> <li data-bbox="528 443 1045 470">► Bouclez votre ceinture de sécurité (→ page 42). <p data-bbox="528 485 1641 512">Des objets posés sur le siège passager peuvent empêcher le voyant d'alerte Ceinture de sécurité de s'éteindre.</p>
 <p data-bbox="195 624 476 671">Le voyant d'alerte des ceintures de sécurité clignote</p>	<p data-bbox="506 529 1493 556">Le voyant rouge d'alerte des ceintures de sécurité clignote et un signal d'alerte périodique retentit.</p> <p data-bbox="506 566 1446 593">* Le conducteur ou le passager n'ont pas bouclé leur ceinture de sécurité pendant la marche.</p> <ul style="list-style-type: none"> <li data-bbox="528 603 1045 630">► Bouclez votre ceinture de sécurité (→ page 42). <li data-bbox="506 636 981 663">* Des objets se trouvent sur le siège passager. <li data-bbox="528 668 1119 695">► Enlevez les objets qui se trouvent sur le siège passager.

Systemes d'aide à la conduite

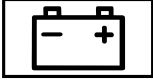
Voyants de contrôle et d'alerte	Causes et conséquences possibles et ► Solutions
 <p>Voyant d'alerte de distance</p>	<p>Le voyant rouge d'alerte de distance s'allume pendant la marche.</p> <p>* La distance par rapport au véhicule qui précède est trop faible pour la vitesse sélectionnée.</p> <p>Si un signal d'alerte retentit également, c'est que vous vous rapprochez d'un obstacle à une vitesse trop élevée.</p> <ul style="list-style-type: none">► Soyez prêt à freiner.► Augmentez la distance. <p>Fonctionnement du freinage d'urgence assisté actif (→ page 207).</p>
 <p>Voyant d'alerte du train de roulement</p>	<p>Le voyant d'alerte orange de la suspension AIR BODY CONTROL est allumé.</p> <p>* La suspension AIR BODY CONTROL présente un défaut.</p> <ul style="list-style-type: none">► Tenez compte des messages qui apparaissent sur l'écran multifonction.

Moteur

Voyants de contrôle et d'alerte	Causes et conséquences possibles et ► Solutions
 <p data-bbox="195 410 473 456">Voyant d'alerte de diagnostic moteur</p>	<p data-bbox="510 317 1345 339">Le voyant orange d'alerte de diagnostic moteur s'allume alors que le moteur tourne.</p> <p data-bbox="510 350 1618 372">* Il y a un défaut au niveau du moteur, du système d'échappement ou du système d'alimentation en carburant.</p> <p data-bbox="510 383 1674 429">Un tel défaut peut avoir pour conséquence le dépassement des valeurs limites d'émission et le passage du moteur en mode fonctionnement de secours.</p> <p data-bbox="510 440 1655 486">Dans certains Etats fédéraux, vous devez, en raison de dispositions légales, immédiatement vous rendre dans un atelier qualifié lorsque le voyant orange d'alerte de diagnostic moteur est allumé.</p> <p data-bbox="510 497 1230 520">► Faites contrôler le véhicule dès que possible par un atelier qualifié.</p>
 <p data-bbox="195 643 454 689">Voyant d'alerte de défaut électrique</p>	<p data-bbox="510 550 1068 572">Le voyant rouge d'alerte de défaut électrique est allumé.</p> <p data-bbox="510 583 925 606">* La partie électrique présente un défaut.</p> <p data-bbox="510 616 1276 639">► Tenez compte des messages qui apparaissent sur l'écran multifonction.</p>
 <p data-bbox="195 803 463 850">Voyant d'alerte de réserve de carburant</p>	<p data-bbox="510 710 1373 733">Le voyant orange d'alerte de réserve de carburant s'allume alors que le moteur tourne.</p> <p data-bbox="510 743 1049 766">* Le niveau de carburant a atteint la plage de réserve.</p> <p data-bbox="510 777 787 799">► Ravitaillez le véhicule.</p>

Voyants de contrôle et d'alerte	Causes et conséquences possibles et ► Solutions
 <p data-bbox="144 366 413 416">Voyant d'alerte de réserve de carburant</p>	<p data-bbox="452 275 1240 298">Le voyant orange d'alerte de réserve de carburant clignote pendant la marche.</p> <p data-bbox="467 308 1641 358">*Une perte de pression est survenue dans le système d'alimentation en carburant. Le bouchon de réservoir n'est pas correctement fermé ou le système d'alimentation en carburant n'est pas étanche.</p> <ul data-bbox="476 368 837 393" style="list-style-type: none">► Fermez le bouchon de réservoir. <p data-bbox="476 420 1055 443">Si le bouchon de réservoir était déjà correctement fermé:</p> <ul data-bbox="476 453 879 478" style="list-style-type: none">► Rendez-vous dans un atelier qualifié.
 <p data-bbox="144 588 402 638">Voyant d'alerte du liquide de refroidissement</p>	<p data-bbox="452 497 1360 520">Le voyant rouge d'alerte du liquide de refroidissement s'allume alors que le moteur tourne.</p> <p data-bbox="467 530 661 553">*Causes possibles:</p> <ul data-bbox="486 563 997 689" style="list-style-type: none">• Capteur de température défectueux• Niveau de liquide de refroidissement trop bas• Arrivée d'air jusqu'au radiateur moteur obstruée• Ventilateur du radiateur moteur défectueux <p data-bbox="476 710 1646 760">Si un signal d'alerte retentit également, la température du liquide de refroidissement est supérieure à la température maximale autorisée.</p>

Voyants de contrôle et d'alerte	Causes et conséquences possibles et ► Solutions
	<p>▲ ATTENTION Risque de brûlure lors de l'ouverture du capot moteur</p> <p>Si vous ouvrez le capot moteur après que le moteur a subi une surchauffe ou après un incendie dans le compartiment moteur, vous pouvez entrer en contact avec des gaz brûlants ou d'autres ingrédients et lubrifiants qui s'échappent.</p> <ul style="list-style-type: none"> ► Avant d'ouvrir le capot moteur, laissez refroidir le moteur ayant subi une surchauffe. ► Dans le cas d'un incendie dans le compartiment moteur, laissez le capot moteur fermé et prévenez les pompiers. <p>► Arrêtez-vous immédiatement en tenant compte des conditions de circulation et coupez le moteur. Ne continuez pas de rouler.</p> <p>► Tenez compte des messages qui apparaissent sur l'écran multifonction.</p> <p>Si l'affichage de la température du liquide de refroidissement se situe à l'extrémité inférieure de l'échelle de température:</p> <ul style="list-style-type: none"> ► Prenez contact avec un atelier qualifié. <p>ou</p> <ul style="list-style-type: none"> ► Quittez le véhicule et tenez-vous éloigné du véhicule jusqu'à ce que le moteur ait refroidi. ► Contrôlez le niveau de liquide de refroidissement (→ page 470). ► Assurez-vous que l'arrivée d'air jusqu'au radiateur moteur n'est pas obstruée.

622 Messages d'écran et voyants de contrôle et d'alerte

Voyants de contrôle et d'alerte	Causes et conséquences possibles et ► Solutions
	► Roulez jusqu'à l'atelier qualifié le plus proche en évitant toute charge importante du moteur. Ce faisant, veillez à ce que l'affichage de la température du liquide de refroidissement reste au-dessous de la zone rouge.

Pneus

Voyants de contrôle et d'alerte	Causes et conséquences possibles et ► Solutions
 <p>Le voyant d'alerte du système de contrôle de la pression des pneus est allumé</p>	<p>Le voyant orange d'alerte du système de contrôle de la pression des pneus (perte de pression/défaut) s'allume.</p> <p>*Le système de contrôle de la pression des pneus a détecté une baisse de pression dans un ou plusieurs pneus.</p> <div data-bbox="482 570 1646 612"><p>▲ ATTENTION Risque d'accident dû à une pression de pneu trop basse</p></div> <p>Les pneus dont la pression est trop basse présentent les risques suivants:</p> <ul style="list-style-type: none">• Les pneus peuvent éclater, en particulier lorsque la charge ou la vitesse du véhicule augmentent.• Les pneus peuvent s'user de manière excessive et/ou irrégulière, ce qui peut réduire fortement leur adhérence.• - Le comportement routier ainsi que la manœuvrabilité et le comportement au freinage du véhicule peuvent être fortement compromis. <p>Vous risquez alors de perdre le contrôle du véhicule.</p>

Voyants de contrôle et d'alerte	Causes et conséquences possibles et ► Solutions
	<ul style="list-style-type: none"> ► Tenez compte des pressions de pneu recommandées. ► Adaptez la pression de pneu si nécessaire. <ul style="list-style-type: none"> ► Arrêtez le véhicule en tenant compte des conditions de circulation. ► Contrôlez la pression de pneu et les pneus.
 <p data-bbox="195 539 482 614">Le voyant d'alerte du système de contrôle de la pression des pneus clignote</p>	<p data-bbox="510 446 1665 495">Le voyant orange d'alerte du système de contrôle de la pression des pneus (perte de pression/défaut) clignote pendant 1 minute environ puis reste allumé en permanence.</p> <p data-bbox="510 505 1160 529">*Le système de contrôle de la pression des pneus est en panne.</p> <div style="border: 1px solid black; padding: 5px; margin-top: 10px;"> <p data-bbox="547 557 1609 581">▲ ATTENTION Risque d'accident en cas de défaillance du système de contrôle de la pression des pneus</p> <p data-bbox="547 596 1655 645">Lorsque le système de contrôle de la pression des pneus est défectueux, il ne peut pas vous prévenir correctement en cas de perte de pression dans un ou plusieurs pneus.</p> <p data-bbox="547 660 1674 709">Les pneus dont la pression est trop basse peuvent par exemple compromettre le comportement routier ainsi que la manœuvrabilité et le comportement au freinage du véhicule. -</p> <ul style="list-style-type: none"> ► Faites contrôler le système de contrôle de la pression des pneus par un atelier qualifié. </div> <ul style="list-style-type: none"> ► Rendez-vous dans un atelier qualifié.

Véhicule

Voyants de contrôle et d'alerte	Causes et conséquences possibles et ► Solutions
 <p>Voyant d'alerte de la direction assistée électrique</p>	<p>Le voyant rouge d'alerte de la direction assistée électrique s'allume alors que le moteur tourne.</p> <p>*L'assistance ou la direction est en panne.</p> <div data-bbox="482 394 1648 544"><p>▲ ATTENTION Risque d'accident dû à une manœuvrabilité limitée</p><p>Si la direction ne fonctionne plus correctement, la sécurité de fonctionnement du véhicule est compromise.</p><ul style="list-style-type: none">► Arrêtez-vous immédiatement en tenant compte des conditions de circulation. Ne continuez pas de rouler.► Prenez contact avec un atelier qualifié.</div> <p>► Tenez compte des messages qui apparaissent sur l'écran multifonction.</p>

1, 2, 3 ...

2e téléphone	409
Fonctions	409
Raccordement	409
4MATIC	185
Fonction	185

A

Abaissement du véhicule	
Arrière	237
ABS (système antiblocage de roues)	200
Accélération	
voir Kickdown	
Accrochage du filet à bagages	125
Activation et désactivation de l'adaptation du volume sonore	
Système de sonorisation Advanced	461
Système de sonorisation surround Burmester®	460
Adaptation automatique des sièges	
Réglage	107

Adaptation de la vitesse basée sur un itinéraire	
Affichages sur l'écran pour les instruments	229
Fonctionnement	223
Adaptation de vitesse basée sur un itinéraire	
Réglage	224
Additifs	548
Carburant	547
Huile moteur	548
Additifs (carburant)	
voir Carburant	
Additifs (huile moteur)	
voir Additifs	
Additifs de lubrification	
voir Additifs	
Affichage d'état de PASSENGER AIR BAG	
voir Désactivation automatique de l'airbag passager	
Affichage d'état de poussière fine	157

Affichage de charge sur le toit	
Informations	178
Affichage de la consommation	
Affichage	180
Affichage de la position de la boîte de vitesses	180
Affichage du menu Son	
Système de sonorisation Advanced	461
Système de sonorisation surround Burmester®	460
Affichage du programme de conduite ...	179
Affichage dynamique de maintenance PLUS	
voir ASSYST PLUS	
Affichage ECO	
Fonction	175
Remise à zéro	285
Affichage sur le pare-brise	
voir Affichage tête haute	
Affichage tête haute	289
Activation et désactivation	290
Fonctionnement	289
Menus (ordinateur de bord)	289

- Réglage de la luminosité (ordinateur de bord) 289
 Réglage de la position (ordinateur de bord) 289
 Réglage des contenus d'affichage (ordinateur de bord) 289
- Aide à la descente**
 Fonctionnement/remarques 112
- Aide à la montée**
 Fonctionnement/remarques 112
- Aide au démarrage**
 voir Aide au démarrage en côte
 voir Borne d'aide au démarrage
- Aide au démarrage en côte** 231
- Aide au stationnement**
 voir Assistant de stationnement actif
 voir Assistant de stationnement PARKTRONIC
- AIR BODY CONTROL** 233
 Réglage 235
 Train de roulement 233
- Airbag frontal (conducteur, passager)** 44
- Airbag genoux** 44
- Airbag latéral** 44
- Airbag rideau** 44
- Airbags** 44
 Activation 37
 Airbag frontal (conducteur, passager) 44
 Airbag genoux 44
 Airbag latéral 44
 Airbag rideau 44
 Emplacements de montage 44
 Limitation de la protection prévue 46
 Protection prévue 45
 Voyants PASSENGER AIR BAG 49
 Vue d'ensemble 44
- Ajustement de la ceinture de sécurité**
 Activation et désactivation 43
 Fonctionnement 43
- Alarme**
 voir Alarme panique
 voir EDW (alarme antivol et antieffraction)
- Alarme antivol et antieffraction**
 voir EDW (alarme antivol et antieffraction)
- Alarme panique** 72
 Activation et désactivation 72
- Alcool au volant** 168
- Alerte d'oubli de ceinture**
 voir Ceinture de sécurité
- Alimentation en tension**
 Etablissement (touche Start/Stop) 163
- Allume-cigare**
 Arrière 133
 Console centrale avant 132
- Android Auto** 424
 Commande via les touches d'application 426
 Déconnexion 426
 Données du véhicule transmises 426
 Raccordement d'un téléphone portable 425
 Réglages du son 426
 Remarque 425
 Vue d'ensemble 424
- Animaux**
 Transport des animaux domestiques 69
- Anneau de remorquage**
 Emplacement de rangement 501
 Pose 502

- Anneaux d'arrimage** 123
- Antidémarrage** 97
- Appareil externe**
 Blocage (sécurité enfants) 356
- Appel de phares** 140
- Appels** 412
 Activation de fonctions pendant un appel 412
 Appel entrant pendant une communication 413
 Communication avec plusieurs participants 412
 Fin de communication 412
 Lancement 412
 Mercedes me 427
 Prise 412
 Refus 412
- Appels Mercedes me**
 Appel du Centre d'Appels Clients Mercedes-Benz 428
 Données transmises 428
 Informations 427
- Lancement des appels par l'intermédiaire de l'unité de commande au toit 427
 Prise d'un rendez-vous de maintenance 428
- Apple CarPlay™** 422
 Commande via les touches d'application 424
 Données du véhicule transmises 426
 Fermeture 424
 Raccordement d'un iPhone® 423
 Réglages du son 424
 Remarques 423
 Vue d'ensemble 422
- Applications Mercedes me**
 Affichage des services 431
 Affichage du compte utilisateur 431
 Effacement de l'association du compte utilisateur 431
 Informations 430
- Appuie-tête**
 Arrière (dépose et pose) 106
 Arrière (réglage) 106
 Avant (réglage manuel) 105
- Aptitude au roulage à plat**
 Pneus MOExtended 485
- Arrêt automatique du moteur (fonction Start/Stop ECO)** 173
- Arrêt de l'alarme (EDW)** 98
- Arrière**
 Abaissement 237
 Relèvement 237
- Assistance**
 Menus (ordinateur de bord) 283
- Assistance au freinage**
 voir BAS (freinage d'urgence assisté)
- Assistant d'angle mort** 263
 Activation et désactivation 266
 Fonctionnement 263
 Limites système 263
- Assistant d'angle mort actif** 263
 Activation et désactivation 266
 Fonction 263
 Intervention de freinage 265
 Limites système 263
 Traction d'une remorque 265
- Assistant d'arrêt d'urgence actif** 229

Assistant de changement de voie actif	227	Assistant de régulation de distance DISTRONIC actif	217	Assistant de stabilisation en cas de vent latéral	
Activation et désactivation	229	Adaptation de la vitesse basée sur un itinéraire	223	Fonctionnement/remarques	206
Fonctionnement	227	Affichages sur l'écran pour les instruments	229	Assistant de stationnement actif	252
Assistant de feux de route adaptatifs		Arrêt/désactivation	220	Aide aux manœuvres	259
Activation et désactivation	143	Assistant d'arrêt d'urgence actif	229	Cross Traffic Alert	258
Fonction	142	Assistant de changement de voie actif	227	Drive Away Assist	257
Assistant de franchissement de ligne		Augmentation ou diminution de la vitesse	220	Fonctionnement	252
voir Assistant de franchissement de ligne actif		Conditions requises	220	Limites système	252
Assistant de franchissement de ligne actif	266	Fonction	217	se garer	254
Activation et désactivation	268	Limites système	217	Sortie d'une place de stationnement ..	256
Activation et désactivation de l'alerte	268	Mémorisation de la vitesse	220	Assistant de stationnement PARK-TRONIC	238
Fonctionnement	266	Mise en marche/activation	220	Activation	243, 244
Limites système	266	Rappel de la vitesse	220	Désactivation	243, 244
Réglage de la sensibilité	268	Touches du volant	220	Fonctionnement	238
Assistant de limitation de vitesse actif	222	Assistant de signalisation routière	261	Limites système	238
Affichage sur l'écran	222	Fonctionnement/remarques	261	Problèmes	240
Fonctionnement	222	Limites système	261	Protection latérale	241
		Réglage	262	Réglage des signaux d'alerte	244
				Assistant directionnel actif	224
				Activation et désactivation	227
				Affichages sur l'écran pour les instruments	229
				Assistant d'arrêt d'urgence actif	229

- Assistant de changement de voie
 actif 227
 Fonctionnement 224
 Limites système 224
- Assistant ECO**
 Affichage 177
 Fonctionnement/remarques 175
- Assistant intérieur MBUX (système multimédia)** 322
 Allumage et extinction de l'éclairage de lecture pour le conducteur et le passager 325
 Allumage et extinction de l'éclairage de recherche pour le conducteur 326
 Remarques 321
 Sélection des réglages 326
 Utilisation de fonctions par l'intermédiaire de poses 325
 Utilisation de fonctions par mouvement de la main 323
 Vue d'ensemble 322
- ASSYST PLUS** 463
 Affichage de l'échéance de maintenance 463
- Consignes particulières de maintenance 463
 Durées d'immobilisation lorsque la batterie est débranchée 464
 Fonctionnement/remarques 463
 Travaux de maintenance périodiques .. 463
- Atelier** 29
Atelier
 voir Atelier qualifié
Atelier agréé
 voir Atelier qualifié
Atelier qualifié 29
- ATTENTION ASSIST** 259, 260
 Fonctionnement 259
 Limites système 259
 Réglage 260
- Autodiagnostic**
 Désactivation automatique de l'airbag passager 49
- Autonomie**
 Affichage 284
- Avertisseur de perte de concentration**
 voir ATTENTION ASSIST
- Avertisseur de perte de pression des pneus**
 Fonctionnement 515
 Redémarrage 515
- B**
- Bac de rangement** 116
 Accoudoir 116
 Accoudoir arrière 117
 Boîte à gants 116
 Console centrale 116
 Portes 116
 Range-lunettes 117
- Bagages**
 Arrimage 114
 Filet à bagages 125
- Balais d'essuie-glace**
 Entretien 478
 Remplacement 147
- Bande de fréquences**
 Sélection (ordinateur de bord) 287
- Banquette arrière**
 voir Sièges
- Barre de remorquage** 276

- Caméra de recul** 245
 Entretien 478
 Fonctionnement 245
 Ouverture du cache de caméra
 (caméras panoramiques) 252
 Réglage d'un favori (caméras panora-
 miques) 252
- Caméras panoramiques** 248
 Fonctionnement 248
 Ouverture du cache de caméra
 (caméra de recul) 252
 Réglage des favoris 252
 Sélection de l'affichage 252
- Canal air-eau** 472
 Dégagement 472
- Capacité de charge (pneus)** 524
- Capacité du réservoir**
 Carburant 548
 Réserve (carburant) 548
- Capot moteur**
 Ouverture et fermeture 464
- Capteurs (entretien)** 478
- Capteurs radar**
 Films de décoration 199
- Caractéristiques techniques**
 Charge d'appui 555
 Charge remorquée (traction d'une
 remorque) 555
 Charge sur essieu (traction d'une
 remorque) 556
 Informations 542
 Plaque signalétique du véhicule 544
 Remarques (dispositif d'attelage) 555
- Carburant** 547
 Additifs 547
 Capacité du réservoir 548
 Ravitaillement en carburant 186
 Réserve de carburant 548
- Carnet d'adresses**
 voir Contacts
- Carte** 390, 394
 Activation et désactivation des infor-
 mations autoroutes 397
 Affichage d'informations météorolo-
 giques 401
 Affichage de l'autonomie 401
- Affichage de la boussole 400
 Affichage de la carte routière 390
 Affichage de la carte satellite 401
 Affichage de la prochaine rue trans-
 versale 397
 Affichage de la version des cartes 398
 Affichage sur l'écran multifonction
 du combiné d'instruments 402
 Déplacement 395
 Données cartographiques 400
 Effacement d'une zone 399
 Evitement d'une zone (vue d'ensem-
 ble) 398
 Exclusion d'une zone 398
 Mise à jour 399
 Modification d'une zone 399
 Réglage automatique de l'échelle de
 la carte 401
 Réglage de l'échelle 394
 Sélection de l'orientation de la carte ... 395
 Sélection des informations texte 397
 Sélection des symboles de destina-
 tions spéciales 396
- Carte routière**
 voir Carte

- Carte satellite** 401
- Cas d'urgence**
- Gilet de sécurité 484
 - Vue d'ensemble des moyens d'assistance 18
- Ceinture de sécurité** 39, 43
- Activation et désactivation de l'ajustement de la ceinture de sécurité 43
 - Ajustement de la ceinture de sécurité (fonctionnement) 43
 - Bouclage 42
 - Débouclage 43
 - Entretien 481
 - Limitation de la protection prévue 40
 - Protection prévue 39
 - Réglage de la hauteur 42
 - Siège arrière central (déblocage) 42
 - Voyant d'alerte 43
- Ceintures**
- voir Ceinture de sécurité
- Cendrier**
- Console centrale avant 131
 - Utilisation 132
- Centre de notifications** 337
- Affichage d'une notification 338
 - Modification d'une notification 339
 - Recherche globale (vue d'ensemble) ... 339
 - Sélection des actions pour une notification 339
 - Types de notification 337
 - Utilisation de la recherche globale 340
 - Vue d'ensemble 337
- Chaînes à neige** 507
- Chaînes antidérapantes**
- voir Chaînes à neige
- Changement d'adresse** 25
- Changement de propriétaire** 25
- Changement de rapport** 182
- Manuel 182
 - Recommandation de rapport 184
- Changement de roue**
- Abaissement du véhicule 539
 - Dépose de la roue 537
 - Dépose et pose des chapeaux de roue 535
 - Levage du véhicule 535
 - Montage d'une nouvelle roue 538
- Préparation 534
- Changement de roue**
- voir Roue de secours compacte
- Charge**
- Batterie (véhicule) 495
 - Détermination de la valeur maximale ... 517
 - Exemple de calcul 518
- Charge (maximale) des pneus** 523
- Charge d'appui** 555
- Charge maximale**
- Détermination 517
 - Exemple de calcul 518
- Charge maximale des pneus** 523
- Charge sur essieu**
- Traction d'une remorque 556
- Charge sur le toit** 553
- Chargement** 123
- Anneaux d'arrimage 123
 - Barres de toit 129
 - Crochet pour sac 124
 - Définitions des termes 527

- Espace de rangement sous le plancher de compartiment de chargement 128
 Remarques 114
- Chargement**
 voir Kit de fixation EASY-PACK
- Charges**
 Arrimage 114
- Chauffage**
 voir Climatisation
- Chauffage de lunette arrière** 155
- Chauffage de siège**
 Activation et désactivation 109
- Chauffage des accoudoirs**
 Réglage 110
- Chauffage du volant**
 Mise en marche et arrêt 111
- Ciel de pavillon (entretien)** 481
- Classe d'usure de la bande de roulement** 521
- Classe de motricité** 521
- Classe de température** 521
- Classification de la qualité des pneus** ... 521
- Clé** 71
 Alarme panique 72
 Clé de secours 73
 Consommation de courant 73
 Fixation à un trousseau de clés 73
 Fonctions 71
 Pile 73
 Problèmes 75
 Réglages de déverrouillage 72
 Signal sonore de fermeture 72
 Vue d'ensemble 71
- Clé de contact**
 voir Clé
- Clé de la voiture**
 voir Clé
- Clé de secours**
 Déverrouillage de la porte 79
 Déverrouillage du hayon 85
 Retrait/rangement 73
 Verrouillage de la porte 79
- Clé du véhicule**
 voir Clé
- Clignotants** 140
 Allumage et extinction 140
- Climatisation** 155
 Activation et désactivation 156
 Activation et désactivation de la fonction A/C (système multimédia) 157
 Activation et désactivation de la fonction A/C (unité de commande) 156
 Activation et désactivation de la fonction de synchronisation (système multimédia) 158
 Activation et désactivation de la fonction de synchronisation (unité de commande) 158
 Affichage du menu de climatisation 157
 Buses de ventilation à l'arrière 162
 Buses de ventilation à l'avant 161
 Capacité d'huile PAG 552
 Capacité de réfrigérant 552
 Dégivrage du pare-brise 155
 Désembuage des vitres 158
 Fonctionnement du mode de régulation de la climatisation 157
 Insertion et retrait du flacon (parfumeur d'ambiance) 160

- Ionisation 159
 Mise en marche et arrêt du chauffage de lunette arrière 155
 Mode recyclage d'air 159
 Réfrigérant 551
 Réglage (système multimédia) 157
 Réglage de la répartition d'air 155
 Réglage de la température 155
 Réglage du débit d'air 155
 Réglage du mode de régulation de la climatisation 157
 Réglage du parfumeur d'ambiance 159
 Réglages de la répartition d'air 158
 Régulation automatique 157
 Remarque 155
 Système d'utilisation de la chaleur résiduelle 159
 Unité de commande arrière 155
 Unité de commande du climatiseur THERMATIC 155
 Unité de commande du climatiseur THERMOTRONIC 155
 Ventilation du véhicule (ouverture confort) 87
- Climatiseur**
 voir Climatisation
- Code de charge (pneus)** 524
Code peinture 544
Code QR
 Fiche de désincarcération 31
- Combiné d'instruments**
 voir Ecran pour les instruments
- Commande d'ouverture de porte de garage**
 Effacement de la mémoire 193
 Numéros d'homologation radio 194
 Ouverture et fermeture d'une porte de garage 193
 Programmation des touches 190
 Réalisation de la synchronisation du code tournant 191
 Résolution de problèmes 192
- Commodo** 140
- Communication car-to-x**
 Affichage des messages de danger 393
 Envoi de messages de danger 394
 Vue d'ensemble 393
- Commutateur d'éclairage**
 Vue d'ensemble 139
- Compartiments de rangement**
 voir Bac de rangement
 voir Chargement
- Comportement du véhicule (anormal)** .. 506
- Composants du véhicule commandés par radio**
 Déclaration de conformité 28
- Composition du pneu** 524
- Compresseur de gonflage**
 voir Kit anticrevaison TIREFIT
- Conduite**
 En dehors des Etats-Unis ou du Canada 24
- Conduite en tout-terrain** 170
- Conduite en tout-terrain**
 voir Conduite en tout-terrain
- Connectivité**
 Activation et désactivation de la transmission de la position du véhicule 353

Connexion Internet

Affichage de l'état de la connexion	436
Etablissement	435
Etat de la connexion	436
Fonctionnement du module de communication	435
Informations	434
Restrictions	434

Consignes de rodage	167
----------------------------------	-----

Consommation de carburant

Ordinateur de bord	284
--------------------------	-----

Contact

Etablissement (touche Start/Stop)	163
---	-----

Contacts

Affichage	414
Effacement	416
Effacement de favoris	417
Enregistrement	415
Format du nom	414
Importation	415
Importation (vue d'ensemble)	415
Informations	413
Lancement d'un appel	415
Mémorisation en tant que favori	416

Options	415
---------------	-----

Sélection des options de suggestions	416
--	-----

Téléchargement (du téléphone portable)	414
--	-----

Contenu d'écran

Réglage de la zone d'affichage supplémentaire	281
---	-----

Correcteur de niveau

voir AIR BODY CONTROL

Couvercle de coffre

voir Hayon

Couvercle de coffre arrière

voir Hayon

Crevaision

Changement de roue	534
Kit anticrevaision TIREFIT	487
Pneus MOExtended	485
Remarques	484

Cric

Emplacement de rangement	533
--------------------------------	-----

Crochet d'attelage

Mise en position de remorquage/ rabatement	269
--	-----

Crochet pour sac**Cross Traffic Alert****Customer Assistance Center (CAC)****Customer Relations Department****D****Dashcam**

Configuration des réglages	405
Démarrage et arrêt de l'enregistrement vidéo	404
Effacement d'un enregistrement vidéo	405
Sélection d'un appareil USB	404

Date

Réglage automatique de la date et de l'heure	352
--	-----

Débit d'air

Réglage	155
---------------	-----

Déclaration de conformité

Composants du véhicule commandés par radio 28

Défaut

Assistant de stationnement PARK-TRONIC 240
Système de retenue 37

Définitions des termes (pneus et chargement)

527

Démarrage automatique du moteur (fonction Start/Stop ECO)

173

Démarrage de secours du moteur

502

Démarrage du moteur par remorquage

502

Démarrer le moteur

voir Véhicule

Dernières destinations

Sélection 367

Désactivation automatique de l'airbag passager

47, 49

Fonctionnement de la désactivation de l'airbag passager 47
Voyant PASSENGER AIR BAG 49

Désactivation de l'airbag passager

voir Désactivation automatique de l'airbag passager

Design

Menus (ordinateur de bord) 281

Destination

388

Accès rapide aux informations sur la destination 385
Enregistrement comme favori global ... 388
Externe 389
Mémorisation (position actuelle du véhicule) 388
Modification des dernières destinations 388
Modification des destinations intermédiaires 378

Destination spéciale

Accès rapide 385
Sélection 367

Destinations intermédiaires

Calcul d'un itinéraire avec des destinations intermédiaires 378
Entrée 378

Lancement de la recherche automatique d'aires de repos 380
Lancement de la recherche automatique de stations-service 380
Modification 378

Détection de la fatigue

voir ATTENTION ASSIST

Détection de modification de la trajectoire (automatique)

voir Assistant de franchissement de ligne actif

Détection des dommages (véhicule garé)

197

Détection du manque de vigilance

voir ATTENTION ASSIST

Détection du sommeil

voir ATTENTION ASSIST

Dimensions (pneus)

524

Dimensions du véhicule

552

Dinghy Towing (remorquage quatre roues au sol)

voir Barre de remorquage

Direction active STEER CONTROL			
Fonctionnement/remarques	207		
Directives de chargement	114		
Dispositif d'attelage			
Attelage et dételage d'une remorque ...	271		
Charge d'appui	555		
Charge remorquée	555		
Charge sur essieu	556		
Entretien	478		
Mise en position de remorquage/ rabattement du crochet d'attelage	269		
Porte-vélo	274		
Prise	271		
Remarques	268		
Remarques générales	555		
Distance journalière parcourue	284		
Affichage	284		
Remise à zéro	285		
Distance totale parcourue	284		
Affichage	284		
DISTRONIC			
voir Assistant de régulation de dis- tance DISTRONIC actif			
Données du moteur			
Affichage	179		
Données du véhicule			
Affichage (DYNAMIC SELECT)	179		
Angle de franchissement	553		
Aptitude en côte maximale	553		
Charge sur le toit	553		
Diamètre de braquage	552		
Empattement	552		
Hauteur	552		
Largeur	552		
Longueur	552		
Profondeur de gué	553		
Transmission vers Android Auto	426		
Transmission vers Apple CarPlay™	426		
Données du véhicule transmises			
Android Auto	426		
Apple CarPlay™	426		
Données statistiques			
Affichage	284		
Remise à zéro	285		
DOT, numéro d'identification du pneu (TIN)	523		
Drive Away Assist	257		
Drive Away Assist			
voir Protection anticollision			
Droits d'auteur			
Licences	35		
Marques	35		
DSR	216, 217		
Fonctionnement	216		
Modification de la vitesse cible	217		
Remarques	216		
Durée d'extinction temporisée			
Extérieur	144		
Intérieur	146		
Durée d'immobilisation			
Activation et désactivation du mode repos	199		
Fonctionnement du mode repos	198		
DYNAMIC SELECT	177		
Affichage des données du moteur	179		
Affichage des données du véhicule	179		
Affichage du programme de conduite	179		
Commande (contacteur DYNAMIC SELECT)	179		

- | | | | | | |
|---|-----|--|-----|--|-----|
| Configuration du programme de conduite I | 179 | Feux de détresse | 141 | Eclairage de proximité | |
| Fonction | 177 | Feux de position | 139 | Activation et désactivation | 144 |
| Programmes de conduite | 177 | Feux de route | 140 | Eclairage des instruments | 282 |
| Sélection du programme de conduite | 179 | Feux de stationnement | 139 | Eclairage extérieur | |
| | | Réglage de l'éclairage des instruments | 282 | Entretien | 478 |
| | | Réglage de la durée d'extinction temporisée de l'éclairage extérieur | 144 | Eclairage extérieur | |
| | | Responsabilité en matière de systèmes d'éclairage | 139 | voir Eclairage | |
| | | | | voir Eclairage extérieur automatique | |
| E | | Eclairage | | Eclairage extérieur automatique | 140 |
| Eau de lave-glace | | voir Eclairage | | Eclairage intérieur | 144 |
| voir Liquide de lave-glace | | voir Eclairage intérieur | | Durée d'extinction temporisée | 146 |
| EBD (répartiteur électronique de freinage) | | Eclairage antibrouillard arrière | | Eclairage d'ambiance | 145 |
| Fonctionnement/remarques | 207 | Allumage et extinction | 140 | Réglage | 144 |
| Eclairage | 139 | Eclairage d'ambiance | | Spot de lecture | 144 |
| Activation et désactivation de l'éclairage de proximité | 144 | Réglage (système multimédia) | 145 | Eclairage permanent | |
| Appel de phares | 140 | Eclairage d'intersection | 142 | voir Eclairage de jour | |
| Assistant de feux de route adaptatifs .. | 142 | Eclairage de jour | 144 | Ecran | |
| Clignotants | 140 | Allumage et extinction | 144 | Entretien | 481 |
| Commodo | 140 | Eclairage de la planche de bord | | Ecran (ordinateur de bord) | |
| Commutateur d'éclairage | 139 | voir Eclairage des instruments | | Affichages sur l'écran multifonction | 282 |
| Eclairage antibrouillard arrière | 139 | | | Ecran (système multimédia) | 318 |
| Eclairage d'intersection | 142 | | | Ecran d'accueil | 315 |
| Eclairage extérieur automatique | 140 | | | Réglage de la confirmation sonore | 319 |
| Feux de croisement | 139 | | | | |

- Réglages 351
 Utilisation 318
- Ecran d'accueil (écran média)**
 Vue d'ensemble 315
- Ecran média**
 Remarques 314
- Ecran multifonction**
 Vue d'ensemble des affichages 282
- Ecran pour les instruments** 277
 Combiné d'instruments 8, 10
 Fonctionnement/remarques 277
 Réglage de l'éclairage 282
 Réglage de la zone d'affichage supplémentaire 281
 Voyants de contrôle et d'alerte 608
- Ecran tactile (écran média)**
 Entrée des caractères 347
 Réglage de la confirmation sonore 319
 Utilisation 318
- EDW (alarme antivol et antieffraction)** 97
 Activation et désactivation de la protection antisoulèvement 99
 Activation et désactivation de la protection volumétrique 100
- Arrêt de l'alarme 98
 Fonctionnement 97
 Fonctionnement de la protection antisoulèvement 98
 Fonctionnement de la protection volumétrique 99
- Electronique du véhicule**
 Emetteurs-récepteurs radio 542
 Remarques 542
- Emetteurs-récepteurs radio**
 Fréquences 543
 Puissance d'émission (maximale) 543
 Remarques relatives au montage 542
- Enfants**
 Prévention des dangers dans le véhicule 54
 Remarques générales 53
 Sécurité siège enfant 60
- Entrée de la destination**
 Entrée des coordonnées géographiques 370
- Entrée des caractères** 343
 A l'aide de l'écran tactile (écran média) 347
- Fonctionnement/remarques 343
 Réglage du clavier 351
 Sur le pavé tactile 343
- Entrée des destinations** 364
 Entrée d'une adresse de 3 mots 370
 Entrée d'une destination intermédiaire 378
 Entrée d'une destination spéciale ou d'une adresse 364
 Remarques 363
 Sélection à partir des favoris 371
 Sélection d'un contact 369
 Sélection d'une destination reçue 372
 Sélection d'une destination spéciale ... 367
 Sélection des dernières destinations ... 367
 Sélection sur la carte 371
- Entretien** 481
 Balais d'essuie-glace 478
 Boiseries/inserts décoratifs 481
 Caméra de recul 478
 Canal air-eau 472
 Capteurs 478
 Ceinture de sécurité 481
 Ciel de pavillon 481
 Dispositif d'attelage 478

Eclairage extérieur	478	ESP® (régulation du comportement dynamique)	201	Adresse de travail	371
Ecran	481	Activation et désactivation	206	Affichage	336
Film décoratif	476	Fonctionnement/remarques	201	Ajout	336
Garnitures de siège	481	ESP® tout-terrain (régulation du comportement dynamique)		Ajout d'une destination	371
Garnitures en plastique	481	Fonctionnement/remarques	206	Déplacement	337
Lavage manuel	474	Espace de rangement sous le plancher de compartiment de chargement	128	Effacement	337
Moquette	481	Essuie-glace arrière		Modification du nom	336
Nettoyeurs haute pression	473	Activation et désactivation	147	Vue d'ensemble	335
Peinture	475	Essuie-glaces			
Peinture mate	475	Mise en marche et arrêt	146	Fenêtres	
Roues/jantes	478	Remplacement des balais d'essuie-glace	147	voir Vitres latérales	
Station de lavage	472	Etat de la connexion		Fermeture confort	88
Tubes de sortie d'échappement	478	Affichage	436	Fermeture du toit en cas de pluie	
Vitres	478	Vue d'ensemble	436	Toit ouvrant	92
EQ Boost				Feux de croisement	
Sécurité de fonctionnement	25			Allumage et extinction	139
ESC (Electronic Stability Control)				Feux de détresse	141
voir ESP® (régulation du comportement dynamique)				Feux de position	139
ESP®				Feux de route	
Assistant de stabilisation en cas de vent latéral	206			Allumage et extinction	140
Stabilisation de la remorque	206			Assistant de feux de route adaptatifs ..	142
		F		Feux de stationnement	139
		Favoris		Fiche de désincarcération	31
		Adresse de domicile	371		

- Filet de séparation**
 Accrochage 121
- Film décoratif (consignes de nettoyage)** 476
- Films de décoration**
 Capteurs radar 199
- Fixation ISOFIX pour siège enfant**
 Montage 61
- Flacon**
 Insertion et retrait 160
- Flacon de parfum**
 voir Parfumeur d'ambiance
- Flat Towing (remorquage à plat)**
 voir Barre de remorquage
- Fonction A/C**
 Activation et désactivation (système multimédia) 157
 Activation et désactivation (unité de commande) 156
- Fonction de remise à zéro (système multimédia)** 361
- Fonction de synchronisation**
 Activation et désactivation (système multimédia) 158
 Activation et désactivation (unité de commande) 158
- Fonction HOLD** 232
 Activation et désactivation 232
 Fonctionnement/remarques 232
- Fonction KEYLESS-GO**
 Réglages de déverrouillage 72
- Fonction mémoire**
 Rétroviseurs extérieurs – Mémorisation des réglages 113
 Rétroviseurs extérieurs – Rappel des réglages mémorisés 113
 Siège – Mémorisation des réglages 113
 Siège – Rappel des réglages mémorisés 113
 Utilisation 113
 Volant – Mémorisation des réglages 113
 Volant – Rappel des réglages mémorisés 113
- Fonction Start/Stop**
 voir Fonction Start/Stop ECO
- Fonction Start/Stop ECO** 173
 Arrêt automatique du moteur 173
 Démarrage automatique du moteur 173
 Enclenchement et désenclenchement 174
 Mode de fonctionnement 173
- Fonctions de la clé**
 Désactivation 73
- Frein à main**
 voir Frein de stationnement électrique
- Frein de parking**
 voir Frein de stationnement électrique
- Frein de stationnement**
 voir Frein de stationnement électrique
- Frein de stationnement électrique** 195
 Desserrage automatique 196
 Freinage d'urgence 197
 Serrage automatique 195
 Serrage et desserrage manuels 197
- Freinage d'urgence** 197
- Freinage d'urgence**
 voir BAS (freinage d'urgence assisté)

Freinage d'urgence assisté

voir BAS (freinage d'urgence assisté)

Freinage d'urgence assisté actif

Fonctionnement/remarques 207
 Réglage 213

Freins

ABS (système antiblocage de roues) ... 200
 BAS (freinage d'urgence assisté) 201
 Consignes de rodage 167
 Disques et garnitures de frein neufs
 ou de rechange 167
 EBD (répartiteur électronique de freinage) 207
 Effet de freinage limité (routes
 salées) 168
 Fonction HOLD 232
 Freinage d'urgence assisté actif 207
 Recommandations pour la conduite ... 168

Fréquences

Émetteur-récepteur radio 543

Fusibles

Avant le remplacement 503
 Boîte à fusibles à l'extrémité du
 poste de conduite 505

Boîte à fusibles au niveau du plan-
 cher côté passager 505
 Boîte à fusibles dans le comparti-
 ment de chargement 505
 Boîte à fusibles dans le comparti-
 ment moteur 504
 Plan d'affectation 503
 Remarques 503

Fusibles électriques

voir Fusibles

G

Garantie légale 30
Garantie pour vices cachés
 Véhicule 30
Garnitures de siège (entretien) 481
Garnitures en plastique (entretien) 481
Gestion des accidents et des pannes
 Mercedes me connect 430
Gilet de sécurité 484
Guidage 382
 A partir d'une position Off Road 388
 Destination atteinte 386

Destination intermédiaire atteinte 386
 Informations autoroutes 384
 Interruption 387
 Jusqu'à une destination Off Road 387
 Manœuvres 383
 Off Road 388
 Recommandations de voie de circu-
 lation 384
 Remarques 382

H**Habitacle**

Refroidissement ou réchauffement
 (Remote Online) 165

HANDS-FREE ACCESS 83

Hayon 79

Cote d'ouverture 552
 Déverrouillage (clé de secours) 85
 Fermeture 80
 HANDS-FREE ACCESS 83
 Limitation de l'angle d'ouverture 85
 Ouverture 79

Heure

Réglage automatique de l'heure et de la date	352
Réglage du format de l'heure et de la date	352
Réglage du fuseau horaire	352
Réglage manuel de l'heure	352

Huile

voir Huile moteur

Huile moteur	468
Additifs	548
Appoint	468
Capacité	549
Contrôle du niveau d'huile avec la jauge à huile	467
Contrôle du niveau d'huile par l'intermédiaire de l'ordinateur de bord	468
MB-Freigabe ou MB-Approval	549
Qualité	549

I

Immobilisation	198
-----------------------------	-----

Importation et exportation de données

.....	357
Fonctionnement/remarques	357
Importation/exportation	357

Indicateur d'intervalles de maintenance

voir ASSYST PLUS

Indicateurs de direction

voir Clignotants

Indice de vitesse (pneus)

524

Informations météorologiques

401

Informations routières

390

Activation de l'affichage	392
Affichage de la carte routière	390
Affichage des événements qui concernent la circulation	391
Communication car-to-x	393
Live Traffic Information	390
Vue d'ensemble	390

Ingrédients et lubrifiants

Additifs (carburant)	547
Huile moteur	548
Liquide de frein	549
Liquide de lave-glace	551

Liquide de refroidissement (moteur) ...	550
Réfrigérant (climatiseur)	551
Remarques	546

Inscriptions (pneus)

voir Inscriptions figurant sur les pneus

Inscriptions figurant sur les pneus

521

Capacité de charge	524
Charge maximale des pneus	523
Classe d'usure de la bande de roulement	521
Classe de motricité	521
Classe de température	521
Classification de la qualité des pneus	521
Code de charge	524
Composition	524
Dimensions	524
DOT, numéro d'identification du pneu (TIN)	523
Indice de vitesse	524
Pression de pneu maximale	524
Vue d'ensemble	521
Inserts décoratifs (entretien)	481

Intelligent Light System

- Assistant de feux de route adaptatifs .. 142
- Eclairage d'intersection 142

Interface de diagnostic embarqué

voir Prise de diagnostic

Internet

- Affichage d'une page Web 436
- Effacement d'un favori 439
- Effacement de l'historique 439
- Fermeture du navigateur Web 440
- Gestion des favoris 439

Ionisation

- Activation et désactivation (système multimédia) 159

iPhone®

voir Apple CarPlay™
voir Mercedes-Benz Link

Itinéraire 372, 379

- Activation de l'itinéraire domicile-travail 379
- Activation et désactivation de la recherche automatique de stations-service 380

- Affichage d'un itinéraire mémorisé sur la carte 381
- Affichage de la liste des itinéraires 378
- Affichage des informations sur la destination 377
- Calcul 372
- Calcul avec des destinations intermédiaires 378
- Enregistrement d'un itinéraire 381
- Externe 389
- Itinéraire alternatif (accès rapide) 385
- Lancement de la recherche automatique d'aires de repos 380
- Lancement du guidage avec un itinéraire mémorisé 381
- Mémorisation d'un itinéraire enregistré 381
- Modification d'un itinéraire mémorisé 382
- Planification 378
- Reprise d'un itinéraire de contournement sur requête 375
- Sélection d'un itinéraire alternatif 379
- Sélection des messages 376
- Sélection des options 375
- Sélection du type 374

Itinéraire alternatif

voir Itinéraire

J

- Jantes (entretien)** 478

K**KEYLESS-GO**

- Déverrouillage du véhicule 76
- Problèmes 77
- Verrouillage du véhicule 76

- Kickdown** 184

Utilisation 184

- Kit anticrevaison TIREFIT** 486

Emplacement de rangement 486

Utilisation 487









- Kit de fixation EASY-PACK** 127

Pose et dépose de la barre télescopique 127

Remarques 127

L		
Lampe		
voir Eclairage intérieur		
Lampe (écran pour les instruments)		
voir Voyants de contrôle et d'alerte		
Langue	356	
Réglage	357	
Remarques	356	
Lavage de la voiture		
voir Entretien		
Lavage manuel (entretien)	474	
Lave-glace		
Remplissage	471	
Lecture de médias		
Utilisation (ordinateur de bord)	287	
Lève-vitres		
voir Vitres latérales		
Levier sélecteur		
voir Levier sélecteur DIRECT SELECT		
Levier sélecteur DIRECT SELECT	180	
Engagement de la marche arrière	181	
Engagement de la position de marche	182	
Fonction	180	
Passage au point mort	181	
Passage automatique dans la position parking	182	
Passage dans la position parking	182	
Limitation de l'angle d'ouverture (hayon)	85	
Limiteur de vitesse en descente		
voir DSR		
LINGUATRONIC	292	
Amélioration de la qualité vocale	295	
Commande vocale en ligne	296	
Commandes vocales de commutation	296	
Commandes vocales pour le lecteur de médias	305	
Commandes vocales pour le mode Radio	304	
Commandes vocales pour le système de navigation	298	
Commandes vocales pour le téléphone	302	
Commandes vocales pour le véhicule	309	
Commandes vocales pour les messages	308	
Commandes vocales pour les SMS	308	
Dialogue interactif	292	
Fonctions d'aide vocale	295	
Fonctions utilisables	293	
Réglage (système multimédia)	294	
Réglage de la langue	293	
Remarques relatives aux commandes vocales	296	
Sécurité de fonctionnement	291	
Volant multifonction (utilisation)	292	
Liquide de frein		
Remarques	549	
Liquide de lave-glace	551	
Remarques	551	
Liquide de refroidissement (moteur)		
Capacité	551	
Contrôle du niveau	470	
Remarques	550	
Liste d'appels		
Effacement	418	





- | | | | |
|---|-----|---|-----|
| Lancement d'un appel | 417 | | |
| Sélection des options | 417 | | |
| Sélection des options de suggestions
..... | 418 | | |
| Vue d'ensemble | 417 | | |
| Liste des stations | | | |
| Affichage | 452 | | |
| Live Traffic Information | | | |
| Activation de l'affichage des informa-
tions routières | 392 | | |
| Affichage de la carte routière | 390 | | |
| Affichage des événements qui con-
cernent la circulation | 391 | | |
| Affichage des messages relatifs à
une zone | 393 | | |
| Informations sur le fournisseur | 390 | | |
| Logiciels libres | 35 | | |
| Logiciels open source | 35 | | |
| Lunette arrière | | | |
| Remplacement du balai d'essuie-
glace | 149 | | |
| | | M | |
| Maintenance | | | |
| Véhicule | 25 | | |
| Maintenance | | | |
| voir ASSYST PLUS | | | |
| Maintenance du véhicule | | | |
| voir ASSYST PLUS | | | |
| Maintien lombaire | | | |
| voir Soutien lombaire (4 réglages) | | | |
| Marche arrière | | | |
| Engagement | 181 | | |
| Médias | | | |
| Menus (ordinateur de bord) | 287 | | |
| Mémoire des messages | 557 | | |
| Mémoire des stations | | | |
| Modification | 453 | | |
| Mémorisation des données | | | |
| Calculateurs électroniques | 31 | | |
| Services en ligne | 33 | | |
| Véhicule | 31 | | |
| | | Mémorisation des données du véhi-
cule | |
| | | Enregistreur de données d'accident | 34 |
| | | Système multimédia MBUX/
Mercedes me connect | 33 |
| | | Menu de climatisation | |
| | | Affichage | 157 |
| | | Menus (ordinateur de bord) | |
| | | Affichage tête haute | 289 |
| | | Assistance | 283 |
| | | Design | 281 |
| | | Médias | 287 |
| | | Navigation | 285 |
| | | Radio | 287 |
| | | Service | 283 |
| | | Téléphone | 288 |
| | | Trajet | 284 |
| | | Vue d'ensemble | 279 |
| | | Mercedes me connect | |
| | | Données transmises | 430 |
| | | Gestion des accidents et des pannes
..... | 430 |
| | | Informations | 429 |

- Mercedes-Benz Link** 420
 Déconnexion 422
 Raccordement 421
 Réglages du son 422
 Remarque 421
 Vue d'ensemble 420
- Message (écran multifonction)**
 voir Message d'écran
- Message d'écran** 557
 Affichage (ordinateur de bord) 557
 Remarques 557
- Message de défaut**
 voir Message d'écran
- Messages** 418
 Appel de l'expéditeur 420
 Commandes vocales (LINGUATRO-
 NIC) 308
 Effacement 420
 Envoi 419
 Lecture 419
 Rédaction 419
 Réglage de l'affichage des SMS 418
 Réponse 419
 Transférer 420
- Utilisation d'un modèle 419
 Utilisation d'un numéro/d'une URL 420
 Vue d'ensemble 418
- Messages de guidage vocal**
 Activation et désactivation 386
 Activation et désactivation de la
 réduction du volume sonore 387
 Réglage du volume sonore 387
 Répétition 387
- Messages de navigation**
 Ordinateur de bord 285
- Messages sur le visuel**
 --- km/h 583
 --- km/h 581
 A la station-service: ajouter 1
 quart d'huile moteur 589
 A la station-service: contrôler
 niveau huile moteur 589
 Abaissement 574
 Aide au stationnement active et
 PARKTRONIC ne fonctionnent pas cf.
 notice d'utilisation 574
- Airbag frontal passager activé cf.
 notice d'utilisation 570
 Airbag frontal passager désactivé cf.
 notice d'utilisation 569
 Airbag rideau gauche Défaut
 Aller à l'atelier (exemple) 569
 Aller à l'atelier sans changer de rap-
 port 593
 Allumage feux automatique ne
 fonctionne pas 606
 Allumer éclairage extérieur 606
 Arrêter véhicule Laisser tourner
 moteur Refroidissement BV... Veuil-
 lez patienter 594
 Arrêter véhicule Laisser tourner
 moteur 587
 Assistant adapt. feux route Champ
 caméra réduit cf. notice d'utilisation ... 608
 Assistant adapt. feux route ne fonc-
 tionne pas 607

- Assistant adapt. feux route pas
dispo. pr l'instant cf. notice d'utilisa-
tion 607
- Assistant de régulation de distance
actif de nouveau disponible 583
- Assistant de régulation de distance
actif ne fonctionne pas 582
- Assistant de régulation de distance
actif pas dispo. pr l'instant cf. notice
d'utilisation 582
- Assistant de trajectoire actif ne fonc-
tionne pas 578
- Assistant de trajectoire actif pas
dispo. pr l'instant cf. notice d'utilisa-
tion 578
- Assistant directionnel actif ne fonc-
tionne pas 577
- Assistant directionnel actif pas
dispo. pr l'instant cf. notice d'utilisa-
tion 577
- Assistant directionnel actif pas
dispo. pr l'instant en raison de plu-
sieurs arrêts d'urgence 578
-  Attention Assist ne fonctionne
pas 574
-  Attention Assist: Faites une
pause 574
-  Attention pneu(s) défect. 598
-  avant gauche Défaut Aller à
l'atelier (exemple) 568
- Avert. actif angle mort pas disponi-
ble avec une remorque cf. notice
d'utilisation 580
- Avertisseur actif d'angle mort ne
fonctionne pas 580
- Avertisseur actif d'angle mort pas
dispo. pr l'instant cf. notice d'utilisa-
tion 579
- Avertisseur angle mort ne fonctionne
pas 579
- Avertisseur angle mort pas dispo. pr
l'instant cf. notice d'utilisation 579
- Avertisseur angle mort pas disponi-
ble avec une remorque cf. notice
d'utilisation 579
-  Batterie 12 V cf. notice d'utili-
sation 586
-  Batterie 48 V cf. notice d'utili-
sation 587
- Batterie de réserve Défaut 594
- Boîte de vitesses Défaut S'arrêter 593
-  Bouchon réservoir ouvert 588
- Capteurs radar encrassés cf. notice
d'utilisation 573
-  cf. notice d'utilisation 585
-  Clé non identifiée (message
d'écran en blanc) 600
-  Clé non identifiée (message
d'écran en rouge) 600

-  Commande uniquement si boîte de vitesses sur P 602
- Contrôle pression pneus ne fonctionne pas 596
- Contrôle pression pneus ne fonctionne pas Pas de capteurs roue 596
- Contrôle pression pneus pas disponible pour l'instant 596
- Contrôler garnitures de frein cf. notice d'utilisation 567
-  Contrôler le sens de circulation 581
- BRAKE** Contrôler niveau liquide de frein 567
-  Contrôler pneus 597
-  Corriger pression pneus 598
- Danger: véhicule non immobilisé
- Boîte de vitesses en position N 592
- Danger: véhicule non immobilisé
- Porte cond. ouverte et boîte pas sur P 592
- Déclenchement de l'arrêt d'urgence ... 577
-  Défaut cf. notice d'utilisation 605
-  Défaut direction Effort suppl. requis cf. notice d'utilisation 602
-  Défaut direction S'arrêter immédiatement cf. notice d'utilisation 603
-  Défaut Rouler à 80 km/h max. 576
- Démarrage du moteur de nouveau possible 587
- Démarrage du moteur impossible cf. notice d'utilisation 587
- Déposer la clé à l'endroit prévu à cet effet cf. notice d'utilisation 601
- HOLD** désactivé 581
- PARK** Desserrer frein stationnement ... 563
- Détecteur de panneaux Champ caméra réduit cf. notice d'utilisation ... 580
- Détecteur de panneaux ne fonctionne pas 580
- Détecteur de panneaux pas dispo. pr l'instant cf. notice d'utilisation 580
-  Dossier arrière gauche non verrouillé (exemple) 604
-  Eclairage actif virages ne fonctionne pas 607
-  Emporter la clé 601
-  Eteindre les feux 606
-  Faire l'appoint liquide lave-glace 605
-  Faire l'appoint liquide refroid. cf. notice d'utilisation 585
-  Feu croisement gauche (exemple) 605
- Feux de détresse Défaut 606
- PARK** Frein stationnement cf. notice d'utilisation 564
- PARK** Frein stationnement Pour le desserrer: mettre le contact 562

- Freinage d'urgence assisté Fonctionnement limité cf. notice d'utilisation ... 572
- Freinage d'urgence assisté Fonctionnement limité momentanément cf. notice d'utilisation 571
-  inactif 582
-  Intell. Light System ne fonctionne pas 607
-  Liquide refroid. S'arrêter Couper moteur 584
- Marche arrière impossible Aller à l'atelier 593
- Mercedes me connect Services limités cf. notice d'utilisation 572
-  Mesure niveau huile moteur impossible 591
-  ne fonctionne pas cf. notice d'utilisation 560
-  ne fonctionne pas 573
-  ne fonctionnent pas cf. notice d'utilisation 559
-  EBD ne fonctionnent pas cf. notice d'utilisation 561
-  Niveau huile moteur Baisser niveau huile 590
-  Niveau huile moteur S'arrêter Couper moteur 590
-  OFF 582
-  Pas de capteurs roue 597
-  pas dispo. pr l'instant cf. notice d'utilisation 558
-  pas disponible pour l'instant cf. notice d'utilisation 560
- Position P possible seulement quand véhicule arrêté 592
- Pour couper le moteur, appuyez sur la touche démar./arrêt pdt au moins 3 sec ou 3 fois de suite. 585
- Pour mettre boîte sur R: actionner frein 593
- Pour quitter position P ou N: actionner frein et démarrer moteur 592
- Pour quitter position P: actionner frein 592
- PRE-SAFE ne fonctionne pas cf. notice d'utilisation 572
-  Press. huile moteur S'arrêter Couper moteur 591
- Pression pneus Contrôler pneus 594
- Ralentir 599
-  Relèvement du véhicule... Veuillez patienter 575
-  Relèvement du véhicule... 575
-  Remplacer la clé 599
-  Remplacer piles de la clé 600
-  Réserve carburant 588
- Rouler plus lentement 576
-  S'arrêter cf. notice d'utilisation ... 586

-  **STOP Véhicule trop bas** 575
- Surchauffe pneu(s) 599
- Surveillance pression pneus ne fonctionne pas 595
- Surveillance pression pneus Redémarrer système après contrôle press. 595
-  **Système retenue Défaut Aller à l'atelier** 568
- TEMPOMAT désactivé 583
- TEMPOMAT ne fonctionne pas 583
-  **Véhicule prêt à rouler Couper le contact avant de quitter le véhicule** 601
-  **Veuillez patienter Charge batterie 48 V...** 588
- Méthodes de remorquage** 497
- Méthodes de remorquage autorisées** ... 497
- Mise à jour logicielle** 359
- Exécution 360
- Informations 359
- Mises à jour importantes du système 360
- Mode à 2 téléphones**
voir 2e téléphone
- Mode croisière** 184
- Mode de régulation de la climatisation**
- Fonctionnement 157
- Réglage 157
- Mode fonctionnement de secours**
Démarrage du véhicule 165
- Mode Médias**
- Ajout d'une chanson préférée 448
- Commande de la lecture de médias 447
- Démarrage de la lecture de médias 447
- Droits d'auteur et marques déposées 443
- Etablissement de la liaison avec un appareil audio Bluetooth® 446
- Formats reconnus et supports de données pris en charge 442
- Informations sur la recherche dans les catégories 448
- Lancement d'une recherche dans les catégories 448
- Lecture de titres similaires 448
- Raccordement d'appareils USB 446
- Recherche de titres de musique en fonction de l'humeur 449
- Sélection aléatoire 448
- Suppression d'une chanson préférée .. 448
- Utilisation de la recherche par mot-clé 449
- Vue d'ensemble du menu Médias 445
- Mode recyclage d'air** 159
- Mode repos**
- Activation et désactivation 199
- Fonctionnement 198
- Modèle**
voir Plaque signalétique du véhicule
- Modes de fonctionnement du téléphone**
Téléphonie Bluetooth® 408
- Modes de fonctionnement du téléphone**
voir 2e téléphone
- Moquette (entretien)** 481

Moteur

Aide au démarrage	495
Démarrage (mode fonctionnement de secours)	165
Démarrage (Remote Online)	166
Démarrage (touche Start/Stop)	164
Fonction Start/Stop ECO	173
Immobilisation (touche Start/Stop)	188
Numéro de moteur	544

N**Navigateur Web**

Affichage d'une page Web	436
Affichage des options	439
Affichage des réglages	439
Effacement d'un favori	439
Effacement de l'historique de navigation	439
Fermeture	440
Gestion des favoris	439
Vue d'ensemble	438

Navigation

Activation	361
Affichage et masquage du menu	361

Commandes vocales (LINGUATRONIC)	298
Menus (ordinateur de bord)	285
Mise à jour des données cartographiques	399
Vue d'ensemble	362

Navigation

voir Carte
voir Destination
voir Entrée des destinations
voir Guidage
voir Informations routières
voir Itinéraire
voir Service de stationnement

Near Field Communication (NFC)

Informations générales	411
------------------------------	-----

Nettoyage

voir Entretien

Nettoyeurs haute pression (entretien) .. 473**Niveau de la suspension (AIR BODY CONTROL)**

Réglage	235
---------------	-----

Notice d'utilisation

Équipement du véhicule	24
------------------------------	----

Notice d'utilisation (numérique)	20
---	----

Notice d'utilisation numérique	20
---	----

Numéro d'identification du pneu (TIN)

.....	523
-------	-----

Numéro d'identification du véhicule

voir VIN

Numéro de moteur	544
-------------------------------	-----

Numéro de téléphone

Sélection (ordinateur de bord)	288
--------------------------------------	-----

O**Ordinateur de bord** 279

Affichage de l'échéance de maintenance	463
Ecran multifonction	282
Menu Affichage tête haute	289
Menu Assistance	283
Menu Maintenance	283
Menu Médias	287
Menu Navigation	285
Menu Radio	287
Menu Styles	281
Menu Téléphone	288
Menu Trajet	284

- Utilisation 279
 Vue d'ensemble des menus 279
- Ordinateurs**
 voir Ordinateur de bord
- Ouïe d'entrée d'air**
 voir Canal air-eau
- Outil**
 voir Outillage de bord
- Outillage de bord** 486
 Anneau de remorquage 501
 Kit anticrevaision TIREFIT 486
- Outillage de changement de roue**
 Vue d'ensemble 533
- Ouverture avec le pied du hayon**
 voir HANDS-FREE ACCESS
- Ouverture confort** 87
- P**
- Page Web**
 Affichage 436
- Palettes de changement de rapport**
 voir Palettes de changement de rapport au volant
- Palettes de changement de rapport au volant** 182
- Panne**
 Changement de roue 534
 Démarrage du moteur par remorquage 502
 Remorquage 498
 Roadside Assistance 25
 Transport du véhicule 500
 Vue d'ensemble des moyens d'assistance 18
- Panne**
 voir Crevaision
- Pare-brise** 147, 155
 Dégivrage 155
 Remplacement des balais d'essuie-glace 147
- Pare-soleil**
 Utilisation 153
- Parfum**
 voir Parfumeur d'ambiance
- Parfumeur d'ambiance** 160
 Insertion et retrait du flacon 160
 Réglage 159
- Parfumeur d'ambiance**
 voir Parfumeur d'ambiance
- PARKTRONIC**
 Défaut 240
 Dysfonctionnement 240
- Pavé tactile** 319
 Activation et désactivation de la confirmation tactile 320
 Lecture vocale de la reconnaissance de l'écriture manuscrite 320
 Réglage de la confirmation sonore 321
 Réglage de la sensibilité 320
 Sélection de la station et du morceau de musique 321
 Utilisation 319
- Peinture (consignes de nettoyage)** 475
- Peinture mate (consignes de nettoyage)** 475
- Permutation des roues** 532
- Pièces d'origine** 23
- Pile**
 Clé 73

Planche de bord

voir Poste de conduite

Plancher de compartiment de chargementOuverture et fermeture 128
Verrouillage et déverrouillage 129**Plaque d'information sur le chargement**

..... 516

Plaque d'information sur les pneus

..... 516

Plaque d'information sur les pneus et le chargement

..... 516

Plaque signalétiqueMoteur 544
Réfrigérant 551
Véhicule 544**Plaque signalétique du véhicule**

..... 544

Code peinture 544

VIN 544

PneusAvertisseur de perte de pression des
pneus (fonctionnement) 515
Capacité de charge 524
Chaînes à neige 507

Charge maximale des pneus 523

Classe d'usure de la bande de roulement
..... 521

Classe de motricité 521

Classe de température 521

Classification de la qualité des pneus
..... 521

Code de charge 524

Comportement anormal du véhicule ... 506

Composition 524

Contrôle 506

Contrôle (manuel) de la pression de
pneu 511Contrôle de la pression de pneu (système
de contrôle de la pression des
pneus) 513

Contrôle de la température des

pneus (système de contrôle de la
pression des pneus) 513

Crevaision 484

Définitions des termes 527

Dépose 537

Dimensions 524

DOT, numéro d'identification du

pneu (TIN) 523

Indice de vitesse 524

Kit anticrevaision TIREFIT 487

Montage 538

Niveau de bruit 506

Permutation 532

Plaque d'information sur les pneus et
le chargement 516

Pneus MOExtended 485

Pression de pneu (remarques) 508

Pression de pneu maximale 524

Redémarrage de l'avertisseur de
perte de pression des pneus 515Redémarrage du système de contrôle
de la pression des pneus 514

Remarques relatives au montage 529

Remplacement 529, 534

Remplacement des chapeaux de
roue 535

Sélection 529

Stockage 533

Système de contrôle de la pression
des pneus (fonctionnement) 512

Tableau de pression des pneus 510

Vue d'ensemble des inscriptions
figurant sur les pneus 521**Pneus MOExtended** 485

- Point d'accès**
Configuration (Wi-Fi) 355
- Point de service**
voir Atelier qualifié
- Point de service Mercedes-Benz**
voir Atelier qualifié
- Point mort**
Engagement 181
- Portable**
voir Téléphone
- Porte-gobelets**
Arrière 131
- Porte-gobelets console centrale**
Pose et dépose (boîte automatique) 130
- Porte-vélo**
Traction d'une remorque 274
- Portemanteaux sur le hayon** 124
- Portes**
Déverrouillage (clé de secours) 79
Déverrouillage (de l'intérieur) 76
Ouverture (de l'intérieur) 76
Sécurité enfants (portes arrière) 67
Verrouillage (clé de secours) 79
- Portes arrière (sécurité enfants)** 67
- Position de marche**
Engagement 182
- Position du véhicule**
Activation et désactivation de la transmission 353
- Position marche arrière du rétroviseur**
Mémorisation du rétroviseur extérieur côté passager par l'intermédiaire de la marche arrière 153
Rétroviseurs extérieurs 152
- Position parking**
Passage 182
Passage automatique 182
- Possibilité de stationnement**
voir Service de stationnement
- Possibilités de rangement**
voir Bac de rangement
voir Chargement
- Poste de conduite** 6
Vue d'ensemble 6
- PRE-SAFE® (protection préventive des occupants)** 52
Annulation des mesures 52
Fonctionnement 52
Son PRE-SAFE® 52
- PRE-SAFE® PLUS (protection préventive des occupants PLUS)** 52
Annulation des mesures 52
Fonction 52
- Pression de gonflage**
voir Pression de pneu
- Pression de pneu** 510, 511
Avertisseur de perte de pression des pneus (fonctionnement) 515
Contrôle (manuel) 511
Contrôle (système de contrôle de la pression des pneus) 513
Kit anticrevaillon TIREFIT 487
Maximale 524
Redémarrage de l'avertisseur de perte de pression des pneus 515
Redémarrage du système de contrôle de la pression des pneus 514
Remarques 508

- Système de contrôle de la pression des pneus (fonctionnement) 512
Tableau de pression des pneus 510
- Pression de pneu maximale** 524
- Prise (12 V)** 133
Arrière 133
Compartiment de chargement 135
Console centrale avant 133
Plancher côté passager 134
- Prise (115 V)** 134
Arrière 134
- Prise 12 V**
voir Prise (12 V)
- Prise 115 V**
voir Prise (115 V)
- Prise de diagnostic** 28
- Profils** 327
Affichage de sélection du profil lors de la montée à bord du véhicule 330
Création d'un profil 329
Nombre maximal de profils 327
Remarques 327
Sélection d'un profil 330
- Sélection des options de profil 329
Synchronisation 330
Vue d'ensemble 327
- Profils utilisateur**
voir Profils
- Programme de conduite personnalisé**
Configuration 179
Sélection 179
- Programmes**
voir DYNAMIC SELECT
- Programmes de conduite**
voir DYNAMIC SELECT
- Programmes de massage**
Réinitialisation des réglages 108
Sélection des sièges avant 108
- Protection anticollision** 257
- Protection antisoulèvement**
Activation et désactivation 99
Fonctionnement 98
- Protection antivol**
Antidémarrage 97
- Protection antivol**
voir EDW (alarme antivol et antieffraction)
- Protection de l'environnement**
Remarques 22
- Protection latérale** 241
- Protection par code PIN**
Activation et désactivation 358
- Protection préventive des occupants**
voir PRE-SAFE® (protection préventive des occupants)
voir PRE-SAFE® PLUS (protection préventive des occupants PLUS)
- Protection volumétrique**
Activation et désactivation 100
Fonction 99
- R**
- Rabattement automatique des rétroviseurs**
Activation et désactivation 153
- Radio**
Activation et désactivation de la fonction Radio HD 452
Activation et désactivation du radio-texte 453
Affichage de la liste des stations 452

- Affichage des informations 453
Affichage des messages relatifs aux accidents 453
Affichage du radiotexte 453
Commandes vocales (LINGUATRO-NIC) 304
Déplacement d'une station 453
Effacement d'une station 453
Entrée directe d'une fréquence 452
Mémorisation d'une station 453
Menus (ordinateur de bord) 287
Mise en marche 450
Modification de la mémoire des stations 453
Recherche d'une station 452
Réglage d'une station 452
Réglage de la bande de fréquences 452
Vue d'ensemble 451
- Radio internet**
Affichage 440
Affichage de la liste des stations (dernière catégorie sélectionnée) 442
Conditions d'utilisation 442
Déconnexion 442
Effacement d'une station 442
- Enregistrement d'une station 442
Inscription 442
Réglage des options 442
Sélection du flux 442
Sélection et connexion d'une station .. 442
Vue d'ensemble 441
- Radio satellite**
Activation 454
Activation et désactivation de la fonction Tune Start 458
Affichage de l'information EPG 456
Affichage des informations sur le service 458
Ajout d'un canal aux favoris intelligents 458
Déplacement d'un canal 456
Effacement d'un canal 456
Fonction d'alertes spéciales musique et sport 456
Fonction Pause/Lecture 458
Informations 453
Informations sur les favoris intelligents et TuneStart 457
Inscription 454
Mémorisation d'un canal 456
- Réglage des alertes spéciales musique et sport 457
Réglage du contrôle parental 456
Restrictions 454
Sélection d'un canal 456
Sélection d'une catégorie 456
Vue d'ensemble 455
- Range-lunettes** 117
- Ravitaillement**
Ravitaillement du véhicule 186
- Recharge sans fil**
Fonctionnement/remarques 136
Téléphone portable 137
- Recherche d'aires de repos**
Lancement de la recherche automatique 380
- Recherche de stations-service**
Activation et désactivation de la recherche automatique 380
Lancement de la recherche automatique 380
- Recherche globale**
Fonction 340
Vue d'ensemble 339

Recommandation de rapport	184	Réglage de la focalisation sonore		Réglages système	
Recommandations pour la conduite		Système de sonorisation surround		Activation et désactivation de la protection par code PIN	358
Alcool au volant	168	Burmester®	461	Activation et désactivation de la transmission de la position du véhicule	353
Consignes de rodage	167	Réglage de la vitesse		Fonction de remise à zéro (système multimédia)	361
Recommandations générales pour la conduite	168	voir TEMPOMAT		Réglage automatique de la date et de l'heure	352
Reconnaissance vocale du téléphone portable		Réglage des aiguës, des médiums et des basses		Réglage de l'unité pour la distance	357
Activation	412	Système de sonorisation Advanced	461	Réglage du format de l'heure et de la date	352
Désactivation	412	Système de sonorisation surround		Réglage du fuseau horaire	352
Réfrigérant (climatiseur)		Burmester®	460		
Remarques	551	Réglage du format de la date	352	Réglages système	
Refroidissement		Réglages de déverrouillage	72	voir Bluetooth®	
voir Climatisation		Réglages de massage		voir Importation et exportation de données	
Réglage de l'échelle		Réinitialisation	108	voir Langue	
voir Carte		Réglages du son	458	voir Mise à jour logicielle	
Réglage de l'unité pour la distance	357	Adaptation automatique du volume sonore	459	voir Wi-Fi	
Réglage de la balance et du fader		Affichage du menu Son	459	Régulateur de vitesse et de distance	
Système de sonorisation Advanced	462	Informations	458	voir Assistant de régulation de distance DISTRONIC actif	
Système de sonorisation surround		Réglage de la balance et du fader	459		
Burmester®	460	Réglage des aiguës, des médiums et des basses	459		

- Régulation adaptative de la vitesse**
voir Assistant de régulation de distance DISTRONIC actif
- Régulation automatique de la distance**
voir Assistant de régulation de distance DISTRONIC actif
- Régulation de la distance**
voir Assistant de régulation de distance DISTRONIC actif
- Régulation de la dynamique de marche**
voir ESP® (régulation du comportement dynamique)
- Régulation du comportement dynamique**
voir ESP® (régulation du comportement dynamique)
- Réinitialisation (réglages d'usine)**
voir Fonction de remise à zéro (système multimédia)
- Relèvement du véhicule**
Arrière 237
- Remorquage** 498
- Remote Online**
Charger la batterie du véhicule 166
Démarrage du véhicule 166
Refroidissement ou réchauffement de l'habitacle 165
- Remplacement des chapeaux de roue** .. 535
- Répartiteur de freinage**
EBD (répartiteur électronique de freinage) 207
- Répartition d'air**
Réglage 155
Réglage (système multimédia) 158
- Répertoire téléphonique**
voir Contacts
- Réseau de bord 48 V**
Sécurité de fonctionnement 25
- Réserve**
Carburant 548
- Rétracteur de ceinture**
Activation 37
- Rétroviseur**
voir Rétroviseurs extérieurs
- Rétroviseurs**
voir Rétroviseurs extérieurs
- Rétroviseurs extérieurs** 150, 151
Commutation jour/nuit (automatique) 151
Position marche arrière du rétroviseur 152
Rabattement automatique des rétroviseurs 153
Rabattement et déploiement 150
Réglage 150
Utilisation de la fonction mémoire 113
- Révision**
voir ASSYST PLUS
- Roadside Assistance (panne)** 25
- Roue de secours**
voir Roue de secours compacte
- Roue de secours compacte** 540
Remarques 540
Retrait 541
- Roues**
Avertisseur de perte de pression des pneus (fonctionnement) 515
Capacité de charge 524

Chaînes à neige	507	Entretien	478
Charge maximale des pneus	523	Indice de vitesse	524
Classe d'usure de la bande de roulement	521	Kit anticrevaillon TIREFIT	487
Classe de motricité	521	Montage	538
Classe de température	521	Niveau de bruit	506
Classification de la qualité des pneus	521	Permutation	532
Code de charge	524	Plaque d'information sur les pneus et le chargement	516
Comportement anormal du véhicule ...	506	Pneus MOExtended	485
Composition du pneu	524	Pression de pneu (remarques)	508
Contrôle	506	Pression de pneu maximale	524
Contrôle (manuel) de la pression de pneu	511	Redémarrage de l'avertisseur de perte de pression des pneus	515
Contrôle de la pression de pneu (système de contrôle de la pression des pneus)	513	Redémarrage du système de contrôle de la pression des pneus	514
Contrôle de la température des pneus (système de contrôle de la pression des pneus)	513	Remarques relatives au montage	529
Crevaision	484	Remplacement	529, 534
Définitions des termes	527	Remplacement des chapeaux de roue	535
Dépose	537	Sélection	529
Dimensions	524	Stockage	533
DOT, numéro d'identification du pneu (TIN)	523	Système de contrôle de la pression des pneus (fonctionnement)	512
		Tableau de pression des pneus	510
		Vue d'ensemble des inscriptions figurant sur les pneus	521

S

Saisie des données

Véhicule	31
----------------	----

Sculptures des pneus 506**Sécurité antidéplacement**

voir Fonction HOLD

Sécurité de fonctionnement

Déclaration de conformité (composants du véhicule commandés par radio)	28
EQ Boost	25
Informations	25
Réseau de bord 48 V	25

Sécurité des occupants

Transport des animaux domestiques	69
---	----

Sécurité des occupants

voir Airbags
 voir Ceinture de sécurité
 voir Désactivation automatique de l'airbag passager
 voir PRE-SAFE® (protection préventive des occupants)

- voir PRE-SAFE® PLUS (protection préventive des occupants PLUS)
voir Système de retenue
- Sécurité enfants**
Activation et désactivation (système multimédia) 356
Portes arrière 67
Vitres latérales arrière 69
- Sécurité siège enfant** 60
- Sélection des rapports**
voir Changement de rapport
- Sélection du profil sonore**
Système de sonorisation surround
Burmester® 461
- Senteur d'ambiance**
voir Parfumeur d'ambiance
- Service**
Menus (ordinateur de bord) 283
- Service**
voir ASSYST PLUS
- Service clientèle**
voir ASSYST PLUS
- Service de stationnement** 402
Affichage d'une possibilité de stationnement sur la carte 404
Remarques 402
Sélection d'une possibilité de stationnement 403
- Siège** 101, 102
Adaptation automatique des sièges 107
Position assise correcte du conducteur 101
Réglage (manuel et électrique) 102
Réinitialisation des réglages 108
Soutien lombaire à 4 réglages 104
- Siège arrière**
voir Sièges
- Siège conducteur**
voir Siège
- Siège enfant**
(Montage) ISOFIX 61
Fixation sur le siège arrière à l'aide de la ceinture de sécurité 64
Fixation sur le siège passager à l'aide de la ceinture de sécurité 66
Montage (remarques) 59
- Remarques générales 53
Remarques relatives aux risques et aux dangers 54
Siège passager (remarques) 66
Top Tether 63
- Siège fonctionnel**
voir Unité de commande sur la porte
- Siège passager**
voir Siège
- Sièges** 117
Basculement vers l'arrière des dossiers (arrière) 119
Basculement vers l'avant des dossiers (arrière) 117
Blocage du dossier (arrière) 119
Chauffage des accoudoirs 110
Configuration des réglages 107
Possibilités de réglage 16
Réglage (électrique) 104
Réglage de l'inclinaison des dossiers (banquette arrière) 120
Utilisation de la fonction mémoire 113
- Signal sonore de fermeture**
Activation et désactivation 72

- Signalement des défauts essentiels pour la sécurité** 30
- Smartphone**
voir Android Auto
voir Apple CarPlay™
voir Mercedes-Benz Link
voir Téléphone
- SMS**
Commandes vocales (LINGUATRO-NIC) 308
- SMS**
voir Messages
- Son**
voir Réglages du son
voir Système de sonorisation surround Burmester®
- Soufflante**
voir Climatatisation
- Source média**
Sélection (ordinateur de bord) 287
- Soutien lombaire (4 réglages)** 104
- Spot de lecture**
voir Eclairage intérieur
- Stabilisation de la remorque**
Fonctionnement/remarques 206
- Station**
Déplacement 453
Effacement 453
Entrée directe d'une fréquence 452
Recherche 452
- Station de lavage (entretien)** 472
- Stationnement**
voir Frein de stationnement électrique
- Stations**
Mémorisation 453
Réglage 452
- Stations radio**
Sélection (ordinateur de bord) 287
- Store pare-soleil** 95
Toit panoramique 95
Vitres latérales 95
- Substances toxiques**
Informations 25
- Succursale**
voir Atelier qualifié
- Suggestions** 334
Affichage 334
Configuration 334
Effacement 335
Modification du nom 335
Vue d'ensemble 334
- Suspension pneumatique**
voir AIR BODY CONTROL
- Symbole représentant une tasse de café**
voir ATTENTION ASSIST
- Symboles de destinations spéciales**
Sélection 396
- Système antiblocage de roues**
voir ABS (système antiblocage de roues)
- Système d'aide à la conduite**
voir Fonction HOLD
- Système d'alerte**
voir EDW (alarme antivol et antieffraction)
- Système d'amortissement ADS PLUS**
voir AIR BODY CONTROL

- Système d'appel d'urgence**
voir Système d'appel d'urgence Mercedes-Benz
- Système d'appel d'urgence Mercedes-Benz** 431
Appel d'urgence automatique 432
Appel d'urgence manuel 433
Informations 431
Informations sur la transmission des données 434
Vue d'ensemble 432
- Système d'utilisation de la chaleur résiduelle** 159
- Système de commande**
voir Ordinateur de bord
- Système de commande vocale**
voir LINGUATRONIC
- Système de contrôle de la pression des pneus** 515
Contrôle de la pression de pneu 513
Contrôle de la température des pneus 513
Fonctionnement 512
Redémarrage 514
- Système de dialogue vocal**
voir LINGUATRONIC
- Système de protection préventive des occupants**
voir PRE-SAFE® (protection préventive des occupants)
- Système de retenue** 36
Autodiagnostic 37
Défaut 37
Disponibilité 37
Fonctionnement en cas d'accident 37
Limitation de la protection prévue 36
Protection prévue 36
Remarques générales sur les enfants 53
Voyant d'alerte 37
- Système de sonorisation Advanced**
Activation et désactivation de l'adaptation du volume sonore 461
Affichage du menu Son 461
Informations 461
Réglage de la balance et du fader 462
Réglage des aiguës, des médiums et des basses 461
- Système de sonorisation surround**
Burmester® 459
Adaptation automatique du volume sonore 460
Affichage du menu Son 460
Informations 459
Réglage de la balance et du fader 460
Réglage de la focalisation sonore 461
Réglage des aiguës, des médiums et des basses 460
Sélection du profil sonore 461
- Système de vision panoramique**
voir Caméras panoramiques
- Système multimédia**
Activation et désactivation du mode repos 199
Activation et désactivation du son 341
Assistant intérieur MBUX (remarques) 321
Configuration des réglages de l'écran 351
Configuration du programme de conduite I 179
Éléments de commande centraux 317
Favoris 335

- Fonctionnement du mode repos 198
 Fonctions principales 327
 Réglage du volume sonore 342
 Retour aux réglages d'usine 361
 Vue d'ensemble 313
- Système multimédia**
 voir Assistant intérieur MBUX (système multimédia)
 voir Centre de notifications
 voir Ecran (système multimédia)
 voir Entrée des caractères
 voir Pavé tactile
 voir Profils
 voir Suggestions
 voir Thèmes
 voir Touch-Control
- Systèmes d'aide à la conduite**
 voir AIR BODY CONTROL
 voir Assistant d'angle mort
 voir Assistant d'angle mort actif
 voir Assistant d'arrêt d'urgence actif
 voir Assistant de changement de voie actif
 voir Assistant de franchissement de ligne actif
 voir Assistant de limitation de vitesse actif
- voir Assistant de régulation de distance DISTRONIC actif
 voir Assistant de signalisation routière
 voir Assistant de stationnement actif
 voir Assistant de stationnement PARKTRONIC
 voir Assistant directionnel actif
 voir ATTENTION ASSIST
 voir Caméra de recul
 voir Caméras panoramiques
 voir DSR
 voir Systèmes de sécurité active
 voir TEMPOMAT
- Systèmes d'assistance**
 voir Systèmes de sécurité active
- Systèmes de sécurité**
 voir Systèmes de sécurité active
- Systèmes de sécurité active** 199
 ABS (système antiblocage de roues) ... 200
 ABS tout-terrain 201
 BAS (freinage d'urgence assisté) 201
 Capteurs radar 199
 Direction active STEER CONTROL 207
 EBD (répartiteur électronique de freinage) 207
- ESP® avec assistant de stabilisation en cas de vent latéral 206
 ESP® avec stabilisation de la remorque 206
 Freinage d'urgence assisté actif 207
 Responsabilité 199
 Vue d'ensemble 199
- T**
- Tableau de pression des pneus** 510
- Tachymètre**
 Numérique 284
- Tachymètre numérique** 284
- Tapis de sol** 137
- Téléphone** 288, 407
 Activation de fonctions pendant un appel 412
 Appel entrant pendant une communication 413
 Commandes vocales (LINGUATRONIC) 302
 Commutation entre les téléphones portables 409

- Déconnexion d'un téléphone portable 411
- Importation de contacts 415
- Importation de contacts (vue d'ensemble) 415
- Informations 408
- Menus (ordinateur de bord) 288
- Modes de fonctionnement 408
- Modification d'une fonction 410
- Raccordement du téléphone portable (code d'accès) 408
- Raccordement du téléphone portable (Secure Simple Pairing) 408
- Recharge sans fil (téléphone portable) 137
- Reconnaissance vocale du téléphone portable 412
- Réglage de la sonnerie 411
- Remarques 406
- Remplacement du téléphone portable 410
- Utilisation du téléphone 412
- Volume de réception et de transmission 411
- Vue d'ensemble du menu Téléphone ... 407
- Téléphone**
voir 2e téléphone
- Téléphone portable**
Détection des dommages (véhicule garé) 197
Recharge sans fil 137
- Téléphone portable**
voir 2e téléphone
voir Android Auto
voir Apple CarPlay™
voir Mercedes-Benz Link
voir Téléphone
- Température** 155
- Température des pneus**
Contrôle (système de contrôle de la pression des pneus) 513
Système de contrôle de la pression des pneus (fonctionnement) 512
- TEMPOMAT** 214
Activation 215
Arrêt 215
Conditions requises 215
Fonctionnement 214
Limites système 214
- Mémorisation de la vitesse 215
Rappel de la vitesse 215
Réglage de la vitesse 215
Sélection 215
Touches 215
- Textos**
voir Messages
- Thèmes** 331
Affichage 331
Affichage des informations (DIBA) 333
Création 332
Déplacement 333
Effacement 333
Modification 333
Vue d'ensemble 331
- Timon**
voir Barre de remorquage
- Toit ouvrant** 90
Fermeture 90
Fermeture avec la clé 88
Fermeture du toit en cas de pluie 92
Fonctions de commande automatique .. 92
Ouverture 90
Ouverture avec la clé 87

- Problèmes 93
- Toit ouvrant panoramique**
voir Toit ouvrant
- Toit panoramique**
Commande du store pare-soleil 95
Réinitialisation du store pare-soleil 96
- Top Tether** 63
- Totalisateur**
voir Distance journalière parcourue
- Totalisateur kilométrique**
voir Distance totale parcourue
- Totalisateur kilométrique journalier**
voir Distance journalière parcourue
- Touch Control**
Ordinateur de bord 279
- Touch-Control** 317
Réglage de la confirmation sonore 318
Réglage de la sensibilité 317
Utilisation 317
- Touche Start/Stop**
Démarrage du véhicule 164
Etablissement de l'alimentation en tension ou mise du contact 163
- Immobilisation du véhicule 188
- Touches**
Volant 279
- Traction d'une remorque**
Assistant d'angle mort actif 265
Attelage et dételage d'une remorque ... 271
Mise en position de remorquage/
rabattement du crochet d'attelage 269
Porte-vélo 274
Prise 271
Remarques 268
- Train de roulement**
Réglage du niveau de la suspension
(AIR BODY CONTROL) 235
- Train de roulement**
voir AIR BODY CONTROL
- Trajet**
Menus (ordinateur de bord) 284
- Transmission intégrale**
voir 4MATIC
- Transport**
Véhicule 500
- Transport des animaux domestiques** 69
- Trappe de chargement d'objets longs**
voir Sièges
- Tubes de sortie d'échappement
(entretien)** 478
- TuneMix**
Création d'une liste 458
- U**
- Unité de commande au toit**
Vue d'ensemble 14
- Unité de commande sur la porte** 16
- Unités de mesure**
Réglage 357
- Utilisation du téléphone**
voir Appels
- Utilisation en hiver**
Chaînes à neige 507
- V**
- Véhicule** 165
Abaissement 539
Activation et désactivation du mode
repos 199

Atelier qualifié	29	Ventilation (ouverture confort)	87	Plaque signalétique	544
Code QR pour la fiche de désincarcé- ration	31	Verrouillage (automatique)	78	Sièges	544
Commandes vocales (LINGUATRO- NIC)	309	Verrouillage (de l'intérieur)	76	Visibilité	
Communication de problèmes	29	Verrouillage (KEYLESS-GO)	76	Désembuage des vitres	158
Démarrage (mode fonctionnement de secours)	165	Verrouillage et déverrouillage (clé de secours)	79	Vitres	
Démarrage (Remote Online)	166	Véhicules Mercedes-AMG		voir Pare-brise	
Démarrage (touche Start/Stop)	164	Remarques	163	voir Vitres latérales	
Détection des dommages (stationne- ment)	197	Ventilation		Vitres (entretien)	478
Déverrouillage (de l'intérieur)	76	Ouverture confort	87	Vitres latérales	86
Déverrouillage (KEYLESS-GO)	76	Ventilation		Fermeture	86
Équipement	24	voir Climatisation		Fermeture avec la clé	88
Fonctionnement du mode repos	198	Ventilation de siège		Fermeture confort	88
Garantie pour vices cachés	30	Activation et désactivation	110	Ouverture	86
Immobilisation	198	Verrouillage et déverrouillage		Ouverture avec la clé	87
Immobilisation (touche Start/Stop)	188	Activation et désactivation du ver- rouillage automatique	78	Ouverture confort	87
Levage	535	Clé de secours	79	Problèmes	88
Maintenance	25	Déverrouillage et ouverture des por- tes de l'intérieur	76	Sécurité enfants à l'arrière	69
Mémorisation des données	31	KEYLESS-GO	76	Store pare-soleil	95
Prise de diagnostic	28	Ouverture du hayon	79	Volant	279
Remorquage	276	VIN	544	Chauffage du volant	111
Saisie des données	31	Pare-brise	544	Réglage (électrique)	111
Utilisation conforme	29			Touches	279
				Utilisation de la fonction mémoire	113

Volant multifonction

Vue d'ensemble des touches 279

Volant multifonction





voir Volant

Voyant











voir Voyants de contrôle et d'alerte

Voyant d'alerte

voir Voyants de contrôle et d'alerte

Voyants de contrôle et d'alerte 608 Le voyant d'alerte des ceintures de sécurité clignote 617 Le voyant d'alerte du système de contrôle de la pression des pneus clignote 623 Le voyant d'alerte du système de contrôle de la pression des pneus est allumé 622 Le voyant d'alerte ESP® clignote 611 Le voyant d'alerte ESP® est allumé 611

PASSENGER AIR BAG 49

 Voyant d'alerte ABS 610 Voyant d'alerte de défaut électrique 619 Voyant d'alerte de diagnostic moteur 619 Voyant d'alerte de distance 618 Voyant d'alerte de la direction assistée électrique 624 Voyant d'alerte de réserve de carburant 619, 620 Voyant d'alerte des freins (Canada) 613 **BRAKE** Voyant d'alerte des freins (Etats-Unis) 613 Voyant d'alerte des systèmes de retenue 616 Voyant d'alerte du liquide de refroidissement 620 Voyant d'alerte du train de roulement 618 Voyant d'alerte ESP® OFF 612 Voyant orange de frein de stationnement électrique en panne 615 Voyant rouge de serrage du frein de stationnement électrique (uniquement pour le Canada) 615 **PARK** Voyant rouge de serrage du frein de stationnement électrique (uniquement pour les Etats-Unis) 615
Vue d'ensemble 608**W****Wi-Fi** 353

Création d'un point d'accès 355

Réglage 354

Vue d'ensemble 353

Z**Zone d'affichage supplémentaire**

Réglage (contenu d'écran) 281