



### Notice d'utilisation numérique à bord du véhicule

Vous pouvez explorer les contenus de la notice d'utilisation directement dans le système multimédia de votre véhicule (point de menu «Info véhicule»). Démarrez grâce à l'accès rapide ou développez vos connaissances à l'aide de conseils utiles.



### Porte-documents du véhicule dans le véhicule

Vous trouverez ici toutes les informations relatives à l'utilisation, aux prestations de service et à la garantie contractuelle de votre véhicule en version imprimée.



### Notice d'utilisation numérique en ligne

Vous trouverez la notice d'utilisation sur le site Internet Mercedes-Benz.



### Notice d'utilisation numérique sous forme d'application

L'application Mercedes-Benz Guides est disponible gratuitement dans les App Stores habituels.



1675841313

N° de commande P167 0234 43 Référence 167 584 13 13  
Edition A 2021



Apple® iOS



Android™

GLS

Mercedes-Benz



# GLS

Notice d'utilisation

Mercedes-Benz



### Avertissement relatif à l'airbag passager

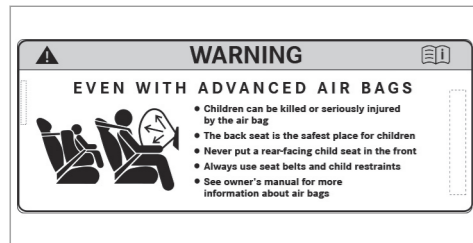

Exemple

**⚠ ATTENTION** Risque de blessure ou danger de mort lorsque l'airbag passager est activé

Si un enfant est assis sur le siège passager alors que l'airbag passager est activé, il peut être percuté par l'airbag passager en cas d'accident.

NE JAMAIS installer de système de retenue pour enfants dos à la route sur un siège protégé par un AIRBAG FRONTAL ACTIVE. Cela

peut provoquer la MORT de l'enfant ou le BLESSER GRAVEMENT.

Tenez compte du chapitre «Transport des enfants».

### Mentions légales

#### Internet

Pour en savoir plus sur les véhicules Mercedes-Benz et sur Mercedes-Benz AG, consultez les sites Internet suivants:

<https://www.mbusa.com> (uniquement pour les Etats-Unis)

<https://www.mercedes-benz.ca> (uniquement pour le Canada)

#### Rédaction

©Mercedes-Benz AG: toute reproduction, traduction ou publication, même partielle, interdite sans l'autorisation écrite de Mercedes-Benz AG.

#### Constructeur automobile

Mercedes-Benz AG  
Mercedesstraße 120  
70372 Stuttgart  
Allemagne

Clôture de la rédaction 24.09.2019



## Bienvenue dans l'univers de Mercedes-Benz

Avant de prendre la route pour la première fois, nous vous recommandons de lire attentivement cette notice d'utilisation et de vous familiariser avec votre véhicule. Pour votre sécurité et pour augmenter la durée de fonctionnement de votre véhicule, suivez les instructions et avertissements qui figurent dans cette notice d'utilisation. Leur non-respect peut endommager le véhicule et provoquer des dommages corporels.

Tout dommage sur le véhicule résultant du non-respect des instructions n'est pas couvert par la Mercedes-Benz Limited Warranty.

L'équipement et la désignation de votre véhicule peuvent différer et dépendent des facteurs suivants:

- Modèle
- Commande
- Version spécifique au pays
- Disponibilité

Mercedes-Benz se réserve le droit de modifier les points suivants:

- Forme
- Equipement
- Solutions techniques

L'équipement de votre véhicule peut donc différer en certains points des informations décrites dans cette notice.

Les documents suivants font partie intégrante du véhicule:

- Notice d'utilisation numérique
- Version imprimée de la notice d'utilisation
- Carnet de maintenance
- Notices d'utilisation complémentaires spécifiques à certains équipements

Conservez toujours ces documents à bord du véhicule. Remettez tous les documents au nouveau propriétaire en cas de revente du véhicule.

Mercedes-Benz USA, LLC

Mercedes-Benz Canada, Inc.

A Daimler Company

1675841313



<b>Symboles</b> .....	5	Prise de diagnostic .....	28	Remarques relatives au transport des animaux domestiques .....	71
<b>Du premier coup d'œil</b> .....	6	Atelier qualifié .....	29	<b>Ouverture et fermeture</b> .....	<b>72</b>
Poste de conduite .....	6	Utilisation conforme du véhicule .....	29	Clé .....	72
Voyants de contrôle et d'alerte .....	10	Sport Utility Vehicle .....	29	Portes .....	76
Unité de commande au toit .....	12	Remarques relatives aux personnes portant un appareil d'assistance médicale électronique .....	30	Marches .....	80
Unité de commande sur la porte et réglages de siège .....	14	Problèmes relatifs au véhicule .....	30	Compartment de chargement .....	80
Réglages des commandes à l'arrière .....	16	Signalement des défauts pouvant compromettre la sécurité .....	31	Vitres latérales .....	87
Cas d'urgence et crevaison .....	18	Garantie pour vices cachés .....	32	Toit ouvrant .....	91
<b>Notice d'utilisation numérique</b> .....	<b>20</b>	Codes QR pour la fiche de désincarcération .....	32	Stores pare-soleil .....	95
Affichage de la notice d'utilisation numérique .....	20	Mémorisation de données .....	32	Protection antivol .....	96
<b>Remarques générales</b> .....	<b>22</b>	Droits d'auteur .....	36	<b>Sièges et rangement</b> .....	<b>100</b>
Protection de l'environnement .....	22	<b>Sécurité des occupants</b> .....	<b>38</b>	Remarques relatives à la position assise correcte du conducteur .....	100
Pièces d'origine Mercedes-Benz .....	23	Systèmes de retenue .....	38	Sièges .....	101
Notice d'utilisation .....	24	Ceintures de sécurité .....	40	Volant .....	119
Maintenance et conduite .....	24	Airbags .....	45	Aide à la montée et à la descente .....	121
Sécurité de fonctionnement .....	25	Système PRE-SAFE® .....	53	Utilisation de la fonction mémoire .....	122
Déclaration de conformité des composants du véhicule commandés par radio .....	28	Mesures automatiques après un accident .....	54	Fonction mémoire à l'arrière .....	124
		Transport d'enfants à bord d'un véhicule en toute sécurité .....	55	Possibilités de rangement .....	127
				Porte-gobelets .....	143
				Prises .....	144

Glacière .....	147	Contacteur DYNAMIC SELECT .....	195	<b>Système multimédia MBUX .....</b>	<b>306</b>
Recharge sans fil du téléphone portable et liaison avec l'antenne extérieure .....	148	Boîte automatique .....	198	Vue d'ensemble et utilisation .....	306
Pose et dépose du tapis de sol .....	151	Boîte de transfert .....	203	Réglages système .....	314
<b>Eclairage et visibilité .....</b>	<b>153</b>	Fonctionnement de la transmission inté- grale 4MATIC .....	205	Navigation .....	318
Eclairage extérieur .....	153	Ravitaillement en carburant .....	206	Téléphone .....	325
Eclairage intérieur .....	158	Stationnement .....	208	Mercedes me & Apps .....	328
Essuie-glaces et lave-glacé .....	160	Systèmes d'aide à la conduite et systè- mes de sécurité active .....	216	Système d'appel d'urgence Mercedes- Benz .....	336
Rétroviseurs .....	165	Dispositif d'attelage .....	293	Radio & Médias .....	340
Zone laissant passer les ondes radio dans le pare-brise .....	169	Remarques relatives au remorquage de véhicules .....	297	Réglages du son .....	348
Fonctionnement du pare-brise réfléchis- sant les infrarouges .....	169	<b>Ecran pour les instruments et ordina- teur de bord .....</b>	<b>298</b>	<b>Maintenance et entretien .....</b>	<b>350</b>
<b>Climatisation .....</b>	<b>170</b>	Remarques relatives à l'écran pour les instruments et à l'ordinateur de bord .....	298	Indicateur d'intervalles de maintenance	
Vue d'ensemble des systèmes de clima- tisation .....	170	Vue d'ensemble de l'écran pour les ins- truments .....	299	ASSYST PLUS .....	350
Commande des systèmes de climatisa- tion .....	171	Vue d'ensemble des touches du volant .....	300	Compartiment moteur .....	351
<b>Conduite et stationnement .....</b>	<b>179</b>	Utilisation de l'ordinateur de bord .....	300	Nettoyage et entretien .....	358
Conduite .....	179	Vue d'ensemble des affichages de l'écran multifonction .....	302	<b>Assistance dépannage .....</b>	<b>367</b>
		Affichage tête haute .....	302	Cas d'urgence .....	367
				Crevaision .....	369
				Batterie du véhicule .....	375
				Démarrage du moteur par remorquage du véhicule et remorquage .....	381
				Fusibles électriques .....	387

**Jantes et pneus ..... 390**

Remarques relatives au niveau de bruit  
ou au comportement anormal du véhi-  
cule ..... 390

Remarques relatives au contrôle régulier  
des jantes et des pneus ..... 390

Remarques relatives aux chaînes à neige ... 391

Pression de pneu ..... 392

Chargement du véhicule ..... 398

Inscriptions figurant sur les pneus ..... 403

Définitions des termes relatifs aux pneus  
et au chargement ..... 409

Changement de roue ..... 411

Roue de secours compacte ..... 422

Roue de secours pliable ..... 425

**Caractéristiques techniques ..... 428**

Remarques relatives aux caractéristiques  
techniques ..... 428

Electronique du véhicule ..... 428

Vue d'ensemble de la plaque signaléti-  
que du véhicule, du VIN et du numéro de  
moteur ..... 430

Ingrédients et lubrifiants ..... 432

Caractéristiques du véhicule ..... 440

Dispositif d'attelage ..... 445

**Messages d'écran et voyants de con-  
trôle et d'alerte ..... 447**

Messages d'écran ..... 447

Voyants de contrôle et d'alerte ..... 500

**Index alphabétique ..... 516**



Dans la présente notice d'utilisation, vous trouverez les symboles suivants:

**⚠ DANGER** Risques en cas de non-respect des avertissements

Les avertissements servent à attirer votre attention sur les situations pouvant mettre en danger votre santé ou votre vie ou pouvant mettre en danger la santé ou la vie d'autres personnes.

- ▶ Tenez compte des avertissements.

**🌿 PROTECTION DE L'ENVIRONNEMENT** Dégradation de l'environnement due au non-respect des remarques relatives à la protection de l'environnement

Les remarques relatives à la protection de l'environnement contiennent des informations relatives à un comportement éco-responsable ou à une élimination respectueuse de l'environnement.

- ▶ Tenez compte des remarques relatives à la protection de l'environnement.

**❗ REMARQUE** Dommages matériels dus au non-respect des remarques relatives aux dommages matériels

Les remarques relatives aux dommages matériels attirent votre attention sur les situations pouvant causer des dégâts sur votre véhicule.

- ▶ Tenez compte des remarques relatives aux dommages matériels.

**ⓘ** Remarques pratiques ou autres informations pouvant être utiles.

- ▶ Opération à effectuer
- (→ page) Informations supplémentaires relatives à un thème

**Affichage** Affichage sur l'écran multifonction/écran média

- ↖▶ Niveau de menu supérieur devant être sélectionné dans le système multimédia
- ▶▶ Sous-menus correspondants devant être sélectionnés dans le système multimédia

\* Indique une cause

6 Du premier coup d'œil – Poste de conduite

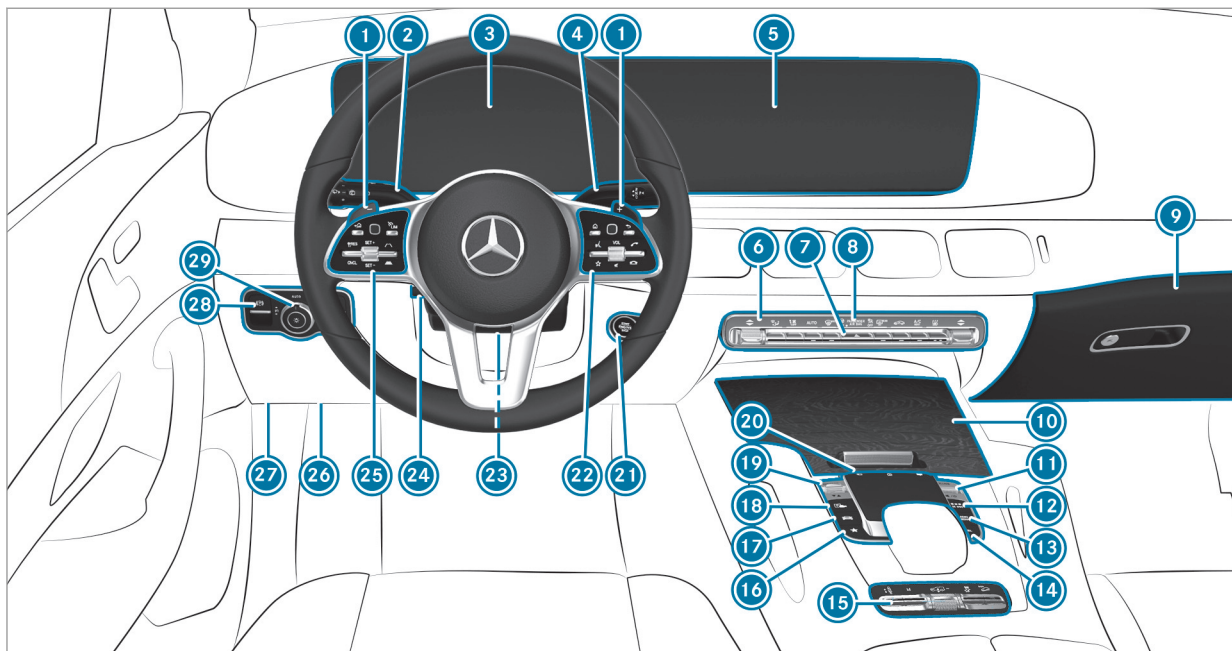

Véhicules avec direction à gauche

①	Palettes de changement de rapport au volant	→	201	⑮	Panneau de commande pour:		
②	Commodo	→	154		Commande individuelle de roue (Véhicules sans Pack Offroad) ou	→	261
③	Ecran pour les instruments	→	299		Changement de rapport manuel	→	201
④	Levier sélecteur DIRECT SELECT	→	198		AIRMATIC ou	→	249
⑤	Ecran média	→	306		E-ACTIVE BODY CONTROL	→	256
⑥	Systèmes de climatisation	→	171		Activation et désactivation de l'ESP®	→	219
⑦	Feux de détresse	→	155		Downhill Speed Regulation	→	231
⑧	Voyants PASSENGER AIR BAG	→	50	⑯	Affichage du favori	→	308
⑨	Boîte à gants	→	130	⑰	Activation des fonctions du véhicule	→	308
⑩	Vide-poches	→	130	⑱	Assistant de stationnement actif	→	279
⑪	Molette de réglage du volume sonore et activation et désactivation du son	→	306	⑲	Contacteur DYNAMIC SELECT	→	197
	Mise en marche et arrêt du système multimédia MBUX	→	306	⑳	Pavé tactile	→	308
⑫	Activation du mode Navigation	→	308	㉑	Touche Start/Stop	→	180
⑬	Activation du mode Radio ou Médias	→	308		Fonction Start/Stop ECO	→	192
⑭	Activation du mode Téléphone	→	308	㉒	Groupe de touches pour la commande du système multimédia MBUX	→	300

## 8 Du premier coup d'œil – Poste de conduite

---

23	Réglage manuel du volant	→	119	Assistant de régulation de distance DISTRO- NIC actif	→	237	
24	Réglage électrique du volant	→	120	26	Prise de diagnostic	→	28
	Mise en marche et arrêt du chauffage du volant	→	121	27	Ouverture du capot moteur	→	351
25	Groupe de touches:			28	Frein de stationnement électrique	→	213
	Ordinateur de bord	→	300	29	Commutateur d'éclairage	→	153
	TEMPOMAT	→	230				







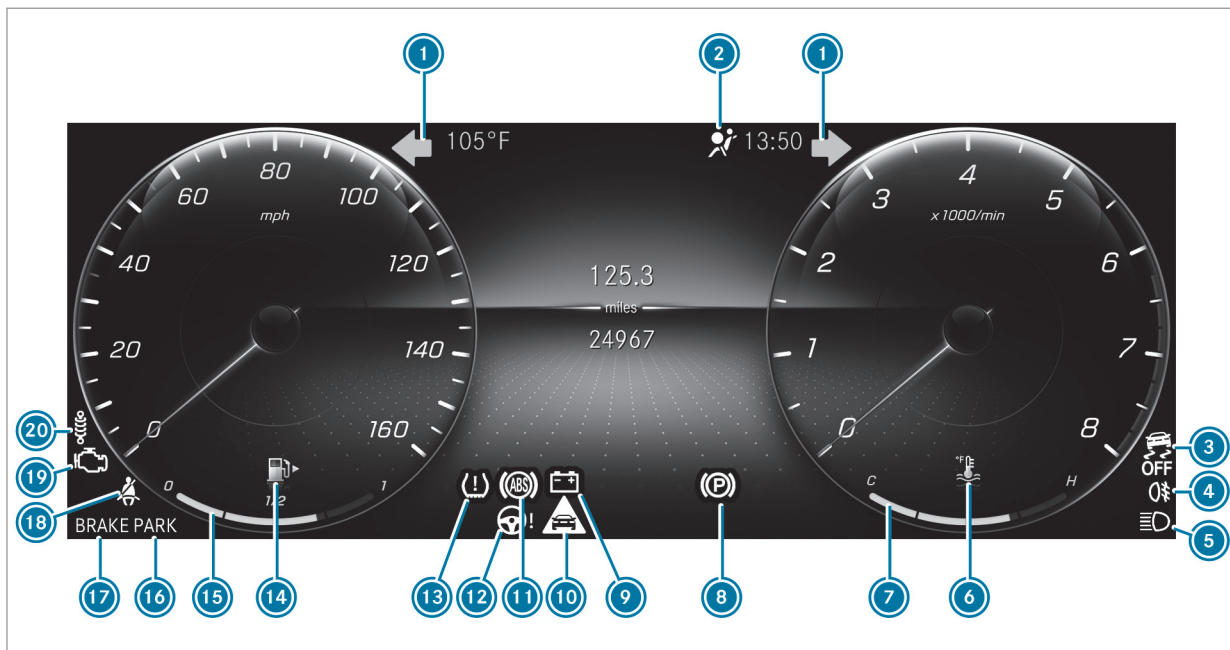





## 10 Du premier coup d'œil - Voyants de contrôle et d'alerte



Ecran pour les instruments

1	  Clignotants	→	154	12	 Direction assistée électrique	→	503
2	 Système de retenue	→	502	13	 Système de contrôle de la pression des pneus	→	514
3	 ESP® OFF	→	511	14	 Réserve de carburant avec indicateur de position du bouchon du réservoir	→	504
	 ESP®	→	511	15	Niveau de carburant	→	299
4	 Eclairage antibrouillard arrière	→	154	16	Frein de stationnement électrique (voyant rouge)	→	508
5	 Feux de route	→	154		 Uniquement pour les Etats-Unis		
	 Feux de croisement	→	153		 Uniquement pour le Canada		
	 Feux de position	→	153	17	Freins (voyant rouge)	→	508
6	 Température du liquide de refroidissement	→	504		 Uniquement pour les Etats-Unis		
7	Affichage de la température du liquide de refroidissement	→	299		 Uniquement pour le Canada		
8	 Frein de stationnement électrique (voyant orange)	→	508	18	 Ceinture de sécurité	→	502
9	 Défaut électrique	→	504	19	 Diagnostic moteur	→	504
10	 Alerte de distance	→	510	20	 Train de roulement (voyant rouge)	→	510
11	 ABS	→	511		 Train de roulement (voyant orange)	→	510

## 12 Du premier coup d'œil - Unité de commande au toit

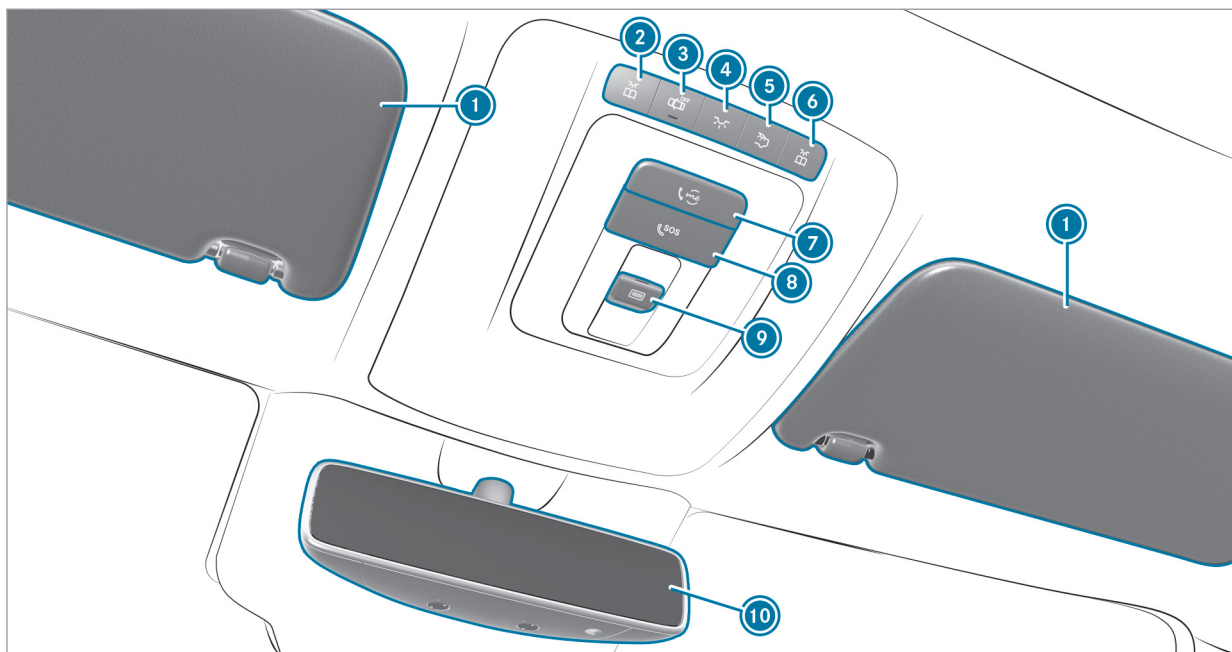



①	Pare-soleil		
②	 Allumage et extinction du spot de lecture gauche	→	158
③	 Activation et désactivation de la commande automatique de l'éclairage intérieur	→	158
④	 Allumage et extinction de l'éclairage intérieur avant	→	158
⑤	 Allumage et extinction de l'éclairage intérieur arrière	→	158
⑥	 Allumage et extinction du spot de lecture droit	→	158
⑦	 Touche «me»	→	330
⑧	 Touche SOS	→	330
⑨	 Ouverture et fermeture du toit ouvrant panoramique	→	91
	 Ouverture/fermeture du store pare-soleil	→	91
⑩	Rétroviseur intérieur	→	167

## 14 Du premier coup d'œil - Unité de commande sur la porte et réglages de siège

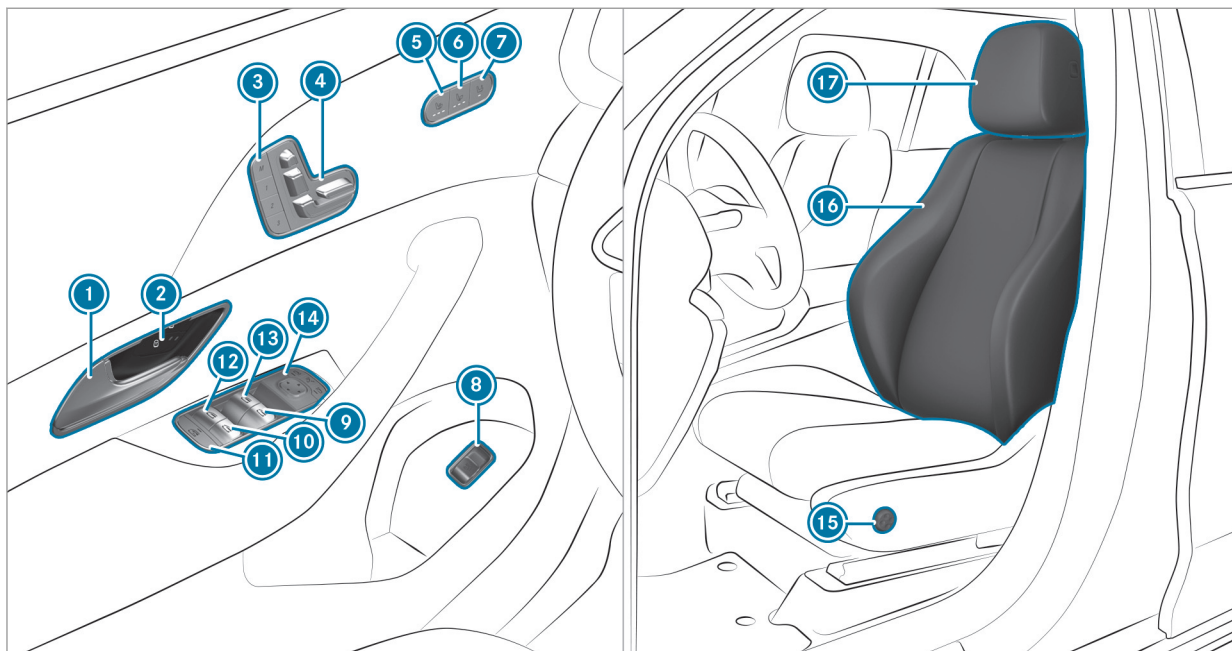

①	Ouverture de la porte	→	76	⑩	Ouverture et fermeture de la vitre arrière droite	→	87
②	Verrouillage et déverrouillage du véhicule	→	76	⑪	Sécurité enfants au niveau des vitres latérales arrière	→	71
③	Réglage de la fonction mémoire	→	122	⑫	Ouverture et fermeture de la vitre arrière gauche	→	87
④	Réglage électrique du siège	→	101	⑬	Ouverture et fermeture de la vitre latérale gauche	→	87
⑤	Mise en marche et arrêt du chauffage de siège	→	117	⑭	Commande des rétroviseurs extérieurs	→	165
⑥	Mise en marche et arrêt de la ventilation de siège	→	118	⑮	Réglage du soutien lombaire à 4 réglages	→	104
⑦	Réglage du siège passager depuis le siège conducteur	→	103	⑯	Réglages de siège avec le système multimédia	→	114
⑧	Ouverture et fermeture du hayon	→	80	⑰	Réglage des appuie-tête	→	110
⑨	Ouverture et fermeture de la vitre latérale droite	→	87				

## 16 Du premier coup d'œil - Réglages des commandes à l'arrière

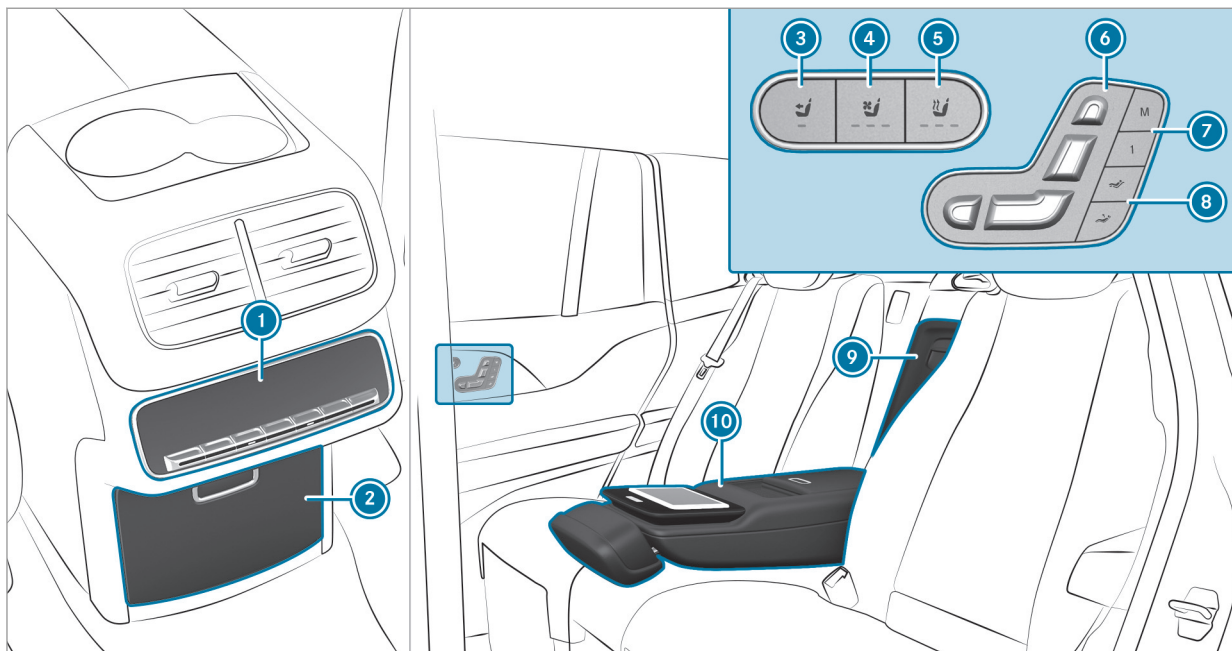



①	Unité de commande climatisation arrière	→	171	⑦	Véhicules Mercedes-Maybach: utilisation de la fonction mémoire	→	124
②	Vide-poches dans la console centrale			⑧	Véhicules Mercedes-Maybach: réglage de la position couchette	→	105
	Prise 115 V	→	145	⑨	Véhicules Mercedes-Maybach: utilisation de la glacière	→	147
③	Réglage électrique du siège passager	→	103	⑩	Vide-poches dans l'accoudoir arrière		
④	Mise en marche et arrêt de la ventilation de siège à l'arrière	→	118		Support de tablette arrière MBUX		
⑤	Mise en marche et arrêt du chauffage de siège à l'arrière	→	117				
⑥	Réglage électrique du siège arrière	→	104				
	Véhicules Mercedes-Maybach: réglage électrique du siège de relaxation arrière	→	105				

18 Du premier coup d'œil - Cas d'urgence et crevaison

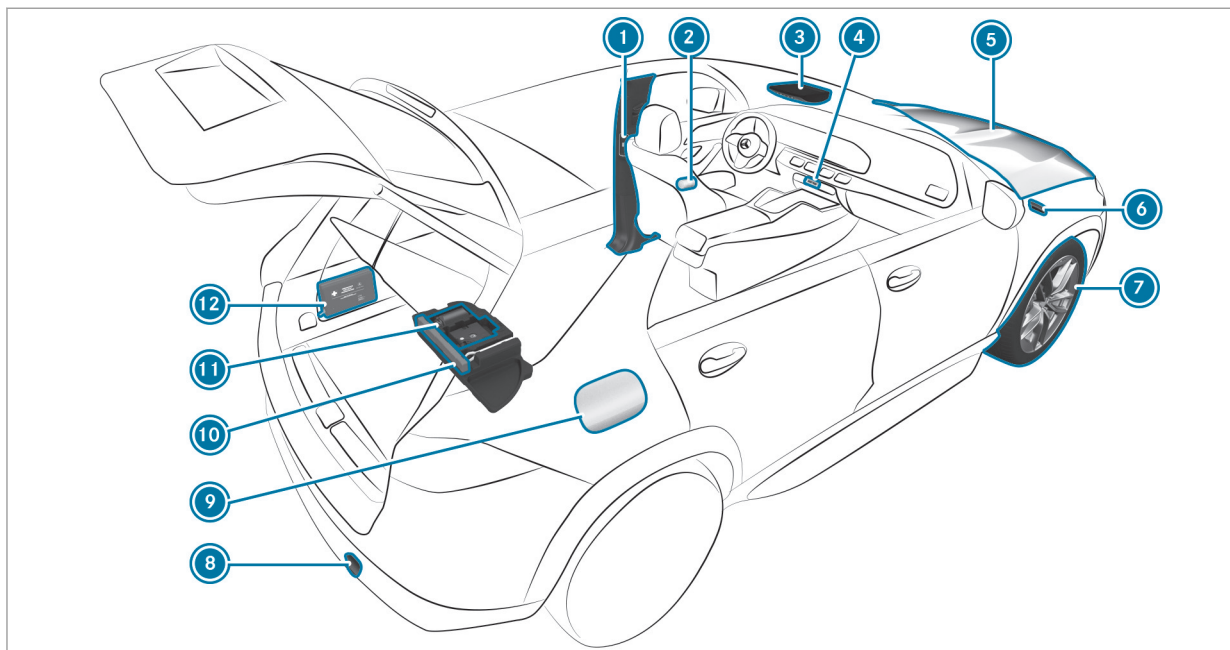

① Codes QR pour déterminer la fiche de désincarcération	→	32	⑦ Crevaison	→	369
② Gilets de sécurité	→	367	⑧ Démarrage du moteur par remorquage du véhicule et remorquage	→	382
③ Touche «me» et touche SOS	→	330	⑨ Trappe de réservoir avec plaques d'information indiquant la pression de pneu, le type de carburant et les codes QR pour déterminer la fiche de désincarcération	→	206
④ Feux de détresse	→	155	⑩ Triangle de présignalisation	→	368
⑤ Contrôle des ingrédients et lubrifiants et appoint	→	432	⑪ Kit anticrevaison TIREFIT	→	371
Aide au démarrage	→	380	⑫ Trousse de secours	→	368
⑥ Démarrage du moteur par remorquage du véhicule et remorquage	→	382			

## Affichage de la notice d'utilisation numérique

Système multimédia:

→ [Home] → Infos → Notice d'utilisation  
 → [i]



La notice d'utilisation numérique décrit les fonctions et l'utilisation du véhicule et du système multimédia.

- ▶ Sélectionnez l'un des points de menu suivants dans la notice d'utilisation numérique:
  - **Recherche**: ce point de menu vous permet d'effectuer une recherche par mot-clé afin de

trouver rapidement des réponses à vos questions sur l'utilisation de votre véhicule.

- **Démarrage rapide**: vous trouverez ici une introduction au réglage du siège conducteur.
- **Conseils**: vous trouverez ici des informations vous permettant de mieux gérer certaines situations de la vie quotidienne concernant votre véhicule.
- **Animations**: vous pouvez visualiser ici des animations sur les fonctions du véhicule.
- **Messages**: vous trouverez ici des informations complémentaires relatives aux messages qui apparaissent sur l'écran pour les instruments.
- **Favoris**: ce point de menu vous permet d'accéder aux favoris que vous avez mémorisés vous-même.
- **Langue**: vous pouvez régler ici la langue de la notice d'utilisation numérique.

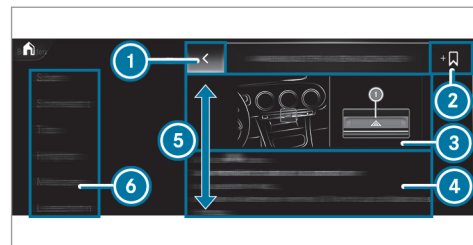

- ① Retour
- ② Ajout de favoris
- ③ Image
- ④ Champ de contenu
- ⑤ Sens du défilement du champ de contenu
- ⑥ Menu

Vous pouvez afficher et masquer certaines sections de la notice d'utilisation numérique (Avertissements, par exemple).

**Possibilités supplémentaires de consulter la notice d'utilisation numérique :**

**Accès direct** : ouverture, dans la notice d'utilisation numérique, du contenu correspondant à

une entrée de la barre d'onglets du système multimédia par une pression prolongée sur l'entrée:

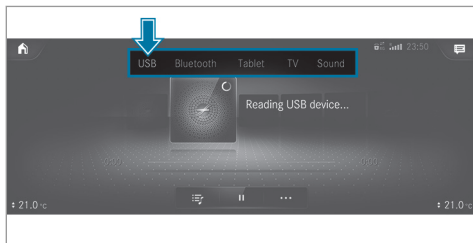

**Ecran pour les instruments :** affichage des informations brèves relatives aux messages qui s'affichent sur le combiné d'instruments

**LINGUATRONIC :** affichage par l'intermédiaire du système de commande vocale

Pour des raisons de sécurité, l'accès à la notice d'utilisation numérique est désactivé pendant la marche.

## Protection de l'environnement



### PROTECTION DE L'ENVIRONNEMENT

Dégradation de l'environnement due aux conditions d'utilisation et au style de conduite

Les émissions polluantes du véhicule sont directement liées à l'utilisation du véhicule.

Vous pouvez contribuer à la protection de l'environnement en utilisant le véhicule de manière écologique. Pour cela, tenez compte des recommandations suivantes concernant les conditions d'utilisation et le style de conduite.

#### Conditions d'utilisation :

- ▶ Veillez toujours à ce que la pression des pneus soit correcte.
- ▶ Ne transportez pas de charges inutiles, telles qu'une galerie de toit dont vous n'avez plus besoin.

- ▶ Respectez les intervalles de maintenance. L'entretien régulier du véhicule contribue également à la protection de l'environnement.
- ▶ Confiez toujours les travaux de maintenance à un atelier qualifié.

#### Style de conduite :

- ▶ N'appuyez pas sur la pédale d'accélérateur lors du démarrage du moteur.
- ▶ Ne faites pas chauffer le moteur à l'arrêt.
- ▶ Adoptez un style de conduite prévoyant et maintenez toujours une distance suffisante par rapport au véhicule qui vous précède.
- ▶ Évitez les accélérations et les coups de frein fréquents et brusques.
- ▶ Changez de rapport à temps et ne montez dans chaque rapport qu'aux  $\frac{2}{3}$  du régime maximal.

- ▶ Arrêtez le moteur pendant les temps d'attente dus aux conditions de circulation, par exemple en utilisant la fonction Start/Stop ECO.
- ▶ Adoptez une conduite économique. Tenez compte de l'affichage ECO pour adopter un style de conduite économique.



### PROTECTION DE L'ENVIRONNEMENT

Pollution de l'environnement due à une élimination de la batterie haute tension non conforme aux règles de protection de l'environnement

Une batterie haute tension contient des substances polluantes.

- ▶ Faites éliminer la batterie haute tension par un atelier qualifié lorsqu'elle est défectueuse.

### Informations et recommandations relatives à l'environnement:

Il est recommandé de régénérer et recycler les matériaux et les substances plutôt que de les éliminer immédiatement.

Les réglementations et directives environnementales en vigueur servent à préserver l'environnement et doivent être respectées scrupuleusement.

#### Pièces d'origine Mercedes-Benz



**PROTECTION DE L'ENVIRONNEMENT** Dommages écologiques en cas de non-utilisation d'organes recyclés en échange standard

La société Mercedes-Benz AG offre des organes en échange standard et pièces recyclés de même qualité que les pièces neuves. Ils disposent donc de la même garantie pour vices cachés que les pièces neuves.

- ▶ Utilisez les organes en échange standard et pièces recyclés de la société Mercedes-Benz AG.

**REMARQUE** Dysfonctionnement des systèmes de retenue en cas d'installation d'accessoires, de réparations ou de travaux de soudage

Les airbags, les rétracteurs de ceinture ainsi que les calculateurs et capteurs des systèmes de retenue peuvent être montés aux emplacements suivants du véhicule:

- Portes
- Montants de porte
- Bas de porte
- Sièges
- Poste de conduite
- Combiné d'instruments
- Console centrale
- Cadres de toit latéraux

- ▶ N'installez aucun accessoire (systèmes audio, par exemple) à ces emplacements.
- ▶ N'effectuez aucune réparation ni travaux de soudage.

- ▶ Confiez le montage ultérieur d'accessoires à un atelier qualifié.

Si vous utilisez des pièces, des pneus et des jantes ou des accessoires importants pour la sécurité non homologués par Mercedes-Benz, la sécurité de fonctionnement de votre véhicule risque d'être compromise. Le fonctionnement de systèmes importants pour la sécurité, tels que le système de freinage, risque d'être perturbé. Utilisez uniquement des pièces d'origine Mercedes-Benz ou des pièces de qualité équivalente. Utilisez uniquement des pneus et des jantes ainsi que des accessoires qui ont été homologués pour votre type de véhicule.

Les pièces d'origine Mercedes-Benz sont soumises à des contrôles qualité très stricts. Chaque pièce a été spécialement conçue, fabriquée ou choisie pour les véhicules Mercedes-Benz et leur est adaptée. Il est par conséquent recommandé d'utiliser uniquement des pièces d'origine Mercedes-Benz.

Plus de 300 000 pièces d'origine Mercedes-Benz différentes sont disponibles pour les modèles Mercedes-Benz.

## 24 Remarques générales

Tous les points de service Mercedes-Benz entretiennent un stock de pièces d'origine Mercedes-Benz pour les travaux de maintenance et de réparation nécessaires. En outre, des centres de livraison de pièces répartis de manière stratégique assurent un service de pièces rapide et fiable.

Pour toute commande de pièces d'origine Mercedes-Benz, indiquez toujours le numéro d'identification du véhicule (VIN) (→ page 430).

### Notice d'utilisation

Cette notice d'utilisation décrit tous les modèles ainsi que l'ensemble des équipements de série et optionnels qui étaient disponibles pour votre véhicule au moment de la clôture de la rédaction de cette notice d'utilisation. Des divergences sont possibles selon les pays. Notez que votre véhicule n'est pas obligatoirement équipé de toutes les fonctions décrites. Cela vaut également pour les fonctions et systèmes importants pour la sécurité. Par conséquent, l'équipement de votre véhicule peut différer de certaines descriptions et illustrations.

Tous les systèmes dont votre véhicule est équipé sont répertoriés dans le contrat de vente d'origine de votre véhicule.

Pour toute question relative à l'équipement et à son utilisation, adressez-vous à un point de service Mercedes-Benz.

La notice d'utilisation et le carnet de maintenance sont des documents importants qui doivent être conservés dans le véhicule.

### Maintenance et conduite

#### Conduite en dehors des Etats-Unis ou du Canada

Si vous voyagez à l'étranger avec votre véhicule, tenez compte des remarques suivantes:

- Il est possible que les points de service et les pièces de rechange ne soient pas disponibles immédiatement.
- Il est possible que du carburant sans plomb pour véhicules équipés d'un catalyseur ne soit pas disponible. Le carburant plombé peut provoquer des dommages au niveau du catalyseur.

- Il est possible que le carburant ait un indice d'octane considérablement plus faible. Un carburant inapproprié peut provoquer des dommages au niveau du moteur.

Certains modèles de Mercedes-Benz sont disponibles en Europe par l'intermédiaire du European Delivery Program (programme de livraison européen). Pour obtenir de plus amples informations, adressez-vous à un point de service Mercedes-Benz ou envoyez un courrier à l'une des adresses suivantes:

#### Etats-Unis :

Mercedes-Benz USA, LLC  
European Delivery Department  
One Mercedes-Benz Drive  
Sandy Springs, GA 30328

#### Canada :

Mercedes-Benz Canada, Inc.  
European Delivery Department  
98 Vanderhoof Avenue  
Toronto, Ontario M4G 4C9



### Maintenance

Votre conseiller clientèle atteste l'exécution de la maintenance dans le rapport de maintenance.

### Roadside Assistance

Le programme Roadside Assistance de Mercedes-Benz vous offre une assistance technique en cas de panne. Les appels passés au numéro gratuit du programme Roadside Assistance sont traités 24/24 heures par nos collaborateurs. Et cela, 365 jours par an.

1-800-FOR-MERCedes (1-800-367-6372) (pour les Etats-Unis)

1-800-387-0100 (pour le Canada)

Pour de plus amples informations, reportez-vous à la brochure relative au programme Roadside Assistance de Mercedes-Benz (pour les Etats-Unis) ou au chapitre «Roadside Assistance» du carnet de maintenance et de garantie (pour le Canada). Vous trouverez ces 2 documents dans le porte-documents de votre véhicule.

### Changement d'adresse ou changement de propriétaire

En cas de changement d'adresse, veuillez nous envoyer la «Notification de changement d'adresse» qui se trouve dans le carnet de maintenance et de garantie ou contacter le Customer Assistance Center de Mercedes-Benz (Etats-Unis) au numéro 1-800-FOR-MERCedes (1-800-367-6372) ou le Customer Service (Canada) au numéro 1-800-387-0100. De cette manière, nous serons en mesure de vous joindre à temps, en cas de besoin.

Si vous vendez votre Mercedes, veuillez laisser l'ensemble des documents dans le véhicule afin que le prochain propriétaire puisse en disposer. Si vous avez acheté un véhicule d'occasion, veuillez nous envoyer la «Notification de l'achat d'un véhicule d'occasion» qui se trouve dans le carnet de maintenance et de garantie ou contacter le Customer Assistance Center de Mercedes-Benz (Etats-Unis) au numéro 1-800-FOR-MERCedes (1-800-367-6372) ou le Customer Service (Canada) au numéro 1-800-387-0100.

### Mise en danger possible en raison de substances toxiques

Conformément à la Proposition 65 («Prop65»), l'autocollant amovible suivant est apposé sur tous les véhicules vendus en Californie:



## WARNING



Operating, servicing and maintaining a passenger vehicle, pickup truck, van or off-road motor vehicle can expose you to chemicals including engine exhaust, carbon monoxide, phthalates, and lead, which are known to the State of California to cause cancer and birth defects or other reproductive harm. To minimize exposure, avoid breathing exhaust, do not idle the engine except as necessary, service your vehicle in a well-ventilated area and wear gloves or wash your hands frequently when servicing your vehicle. For more information go to [www.P65Warnings.ca.gov/passenger-vehicle](http://www.P65Warnings.ca.gov/passenger-vehicle)

A 000 817 82 02

### Sécurité de fonctionnement

**⚠ ATTENTION** Risque d'accident dû à des dysfonctionnements ou à la défaillance de systèmes

Afin d'éviter des dysfonctionnements ou des défaillances:

## 26 Remarques générales

- ▶ Confiez toujours les travaux de maintenance prescrits ainsi que les réparations requises à un atelier qualifié.

**⚠ ATTENTION** Risque d'accident et de blessure dû à des modifications effectuées de façon non conforme sur des composants électroniques

Des modifications effectuées sur les composants électroniques, leur logiciel ou leurs câblages peuvent compromettre leur fonctionnement et/ou le fonctionnement d'autres composants ou systèmes importants pour la sécurité interconnectés.

La sécurité de fonctionnement du véhicule risque alors d'être compromise.

- ▶ N'intervenez en aucun cas sur les câblages ni sur les composants électroniques ou leurs logiciels.
- ▶ Confiez toujours les travaux sur les appareils électriques ou électroniques à un atelier qualifié.

Tenez compte de la section «Electronique du véhicule» du chapitre «Caractéristiques techniques».

**⚠ ATTENTION** Risque d'incendie dû au contact de composants brûlants du système d'échappement avec des matières inflammables

Si des matières inflammables, telles que des feuilles, de l'herbe ou des branches, entrent en contact avec des composants brûlants du système d'échappement, elles peuvent s'enflammer.

- ▶ Lorsque vous roulez sur des routes non stabilisées ou en tout-terrain, contrôlez régulièrement le soubassement.
- ▶ Retirez en particulier les végétaux ou autres matières inflammables restés coincés.
- ▶ En cas de dommages, prenez immédiatement contact avec un atelier qualifié.

**!** **REMARQUE** Endommagement du véhicule

Le véhicule peut être endommagé notamment dans les cas suivants:

- Le véhicule touche le sol, par exemple sur un bord de trottoir élevé ou sur des chemins non stabilisés.
- Le véhicule franchit trop rapidement un obstacle, par exemple un trottoir, un ralentisseur ou un nid de poule.
- Un objet lourd heurte le soubassement ou des éléments du train de roulement.

Dans ces situations ou dans des situations similaires, la carrosserie, le soubassement, les éléments du train de roulement, les jantes ou les pneus risquent également de subir des dommages non visibles. Les composants endommagés de cette manière risquent de tomber en panne inopinément ou de ne plus supporter les contraintes développées lors d'un accident comme prévu.

Si le revêtement du soubassement est endommagé, des matières inflammables (des feuilles, de l'herbe ou des branches, par exemple) peuvent s'accumuler entre le soubassement et son revêtement. Si ces matières entrent en contact avec des pièces brûlantes du système d'échappement, elles risquent de s'enflammer.

- ▶ Faites immédiatement contrôler et réparer le véhicule par un atelier qualifié.

ou

- ▶ Si la sécurité de marche du véhicule est compromise, arrêtez-vous immédiatement en tenant compte des conditions de circulation et prenez contact avec un atelier qualifié.

### Véhicules avec réseau de bord 48 V (technologie EQ Boost)

**⚠ DANGER** Danger de mort en cas de contact avec des composants haute tension endommagés

Les véhicules avec un réseau de bord 48 V contiennent des composants haute tension. Ces composants haute tension sont sous haute tension.

Si vous modifiez des composants haute tension ou si vous touchez des composants haute tension endommagés, vous risquez de recevoir une décharge électrique.

Lors d'un accident, les composants haute tension peuvent subir des dommages non visibles de l'extérieur.

- ▶ N'apportez jamais de modifications à des composants haute tension.
- ▶ Ne touchez jamais des composants haute tension endommagés.

- ▶ Après un accident, ne touchez jamais des composants haute tension endommagés.

Les véhicules avec réseau de bord 48 V contiennent des composants haute tension. Ces composants portent une étiquette haute tension:

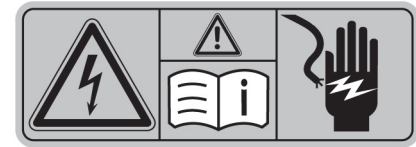

Faites toujours effectuer tous les travaux sur les composants haute tension par un atelier qualifié.

### Déclaration de conformité des composants du véhicule commandés par radio

**Etats-Unis :** «Les émetteurs-récepteurs radio de ce véhicule sont conformes à la partie 15 des dispositions FCC. Leur utilisation est soumise aux 2 conditions suivantes: 1) Ces appareils ne doivent pas être une source de perturbations nuisibles. 2) Ces appareils doivent pouvoir supporter les perturbations captées, notamment celles qui pourraient causer des fonctionnements indésirables. Les transformations et modifications qui n'ont pas été expressément autorisées par l'instance responsable de la conformité peuvent entraîner le retrait de l'autorisation d'utilisation de l'appareil.»

**Canada :** «Les émetteurs-récepteurs radio de ce véhicule sont conformes aux normes CNR exemptes de licence d'Innovation, Science and Economic Development Canada. Leur utilisation est soumise aux 2 conditions suivantes: (1) Ces appareils ne doivent pas être une source de perturbations. (2) Ces appareils doivent pouvoir supporter les perturbations captées, notamment celles qui pourraient causer des fonctionnements indésirables.»

**Etats-Unis :** «Charge sans câble pour radiotéléphones mobiles (modèle: WMI2 Wireless Mobile Interface): l'unité de charge est conforme à la partie 18 des dispositions FCC.»

Nom et adresse de l'entreprise responsable:

peiker acustic GmbH  
Max-Planck-Str. 28-32  
61381 Friedrichsdorf  
Germany

### Prise de diagnostic

La prise de diagnostic est destinée au raccordement d'appareils de diagnostic par un atelier qualifié.

**⚠ ATTENTION** Risque d'accident en cas de raccordement d'appareils à la prise de diagnostic

Si vous raccordez des appareils à la prise de diagnostic du véhicule, le fonctionnement des systèmes du véhicule et la sécurité de

fonctionnement de votre véhicule risquent d'être compromis.

▶ Raccordez à la prise de diagnostic du véhicule uniquement des appareils dont la compatibilité a été testée et qui sont sans danger.

**⚠ ATTENTION** Risque d'accident dû à des objets se trouvant sur le plancher côté conducteur

Les objets éventuellement posés sur le plancher côté conducteur risquent d'entraver la course de la pédale ou de bloquer une pédale si celle-ci est enfoncée.

Cela compromet la sécurité de fonctionnement et la sécurité routière du véhicule.

▶ Rangez tous les objets en lieu sûr dans le véhicule afin d'éviter qu'ils ne se retrouvent sur le plancher côté conducteur.

▶ Fixez toujours les tapis de sol conformément aux prescriptions afin de ne pas entraver la course des pédales.

- ▶ N'utilisez pas de tapis de sol non fixés et ne superposez pas plusieurs tapis de sol.

**!** **REMARQUE** Décharge de la batterie en cas d'utilisation d'appareils branchés sur la prise de diagnostic

L'utilisation d'appareils branchés sur la prise de diagnostic sollicite la batterie.

- ▶ Contrôlez l'état de charge de la batterie.
- ▶ Si l'état de charge de la batterie est faible, chargez-la en effectuant un long trajet, par exemple.

Si vous raccordez des appareils à la prise de diagnostic, les données relatives au contrôle des émissions de gaz d'échappement risquent d'être remises à zéro, par exemple. Il se peut alors que le véhicule ne réponde pas aux exigences du prochain contrôle antipollution effectué dans le cadre du contrôle technique.

### Atelier qualifié

Un point de service Mercedes-Benz est un atelier qualifié. Celui-ci dispose des connaissances, de l'outillage et des qualifications nécessaires pour mener à bien les travaux requis sur le véhicule. Cela vaut notamment pour les travaux importants pour la sécurité.

Confiez toujours les travaux suivants sur le véhicule à un point de service Mercedes-Benz:

- Travaux importants pour la sécurité
- Travaux de maintenance
- Travaux de réparation
- Modifications, pose ou transformation de composants
- Travaux sur les composants électroniques
- **Véhicules avec réseau de bord 48 V (technologie EQ Boost)** : travaux sur les composants haute tension du réseau de bord 48 V

Mercedes-Benz vous recommande de vous adresser à un point de service Mercedes-Benz.

### Utilisation conforme du véhicule

Si vous enlevez des étiquettes d'avertissement autocollantes, vous ou d'autres personnes risquez de ne pas être avertis de certains dangers. Laissez les étiquettes d'avertissement autocollantes à leur emplacement.

Lors de l'utilisation du véhicule, tenez notamment compte

- des consignes de sécurité qui figurent dans la présente notice
- des caractéristiques techniques du véhicule
- du code de la route et des règles de circulation
- des lois relatives aux véhicules à moteur et des normes de sécurité

### Sport Utility Vehicle

**⚠ ATTENTION** Risque d'accident en raison d'un centre de gravité trop élevé

En cas de mouvements de braquage brusques et/ou si vous roulez à une vitesse inad-

aptée, le véhicule peut déraiper et se retourner.

- ▶ Adaptez votre vitesse et votre style de conduite au comportement routier du véhicule ainsi qu'aux conditions routières et météorologiques du moment.

Le risque de retournement avec un SUV est nettement plus élevé qu'avec un autre type de véhicule.

Le non-respect des consignes de sécurité lors de l'utilisation du véhicule peut se solder par un accident, un retournement et des blessures graves, voire mortelles.

Le risque de décès en cas d'accident avec retournement est nettement plus élevé pour une personne qui n'a pas bouclé sa ceinture de sécurité que pour les occupants qui sont attachés.

Tous les occupants du véhicule et vous-même devez systématiquement boucler votre ceinture de sécurité.

### Remarques relatives aux personnes portant un appareil d'assistance médicale électronique

Malgré un développement méticuleux des systèmes du véhicule, Mercedes-Benz AG ne peut pas complètement exclure une interaction entre ceux-ci et les appareils d'assistance médicale électroniques tels que les pacemakers.

Dans certains cas et en fonction des appareils d'assistance utilisés, cela peut alors avoir les conséquences suivantes:

- Dysfonctionnements des appareils d'assistance
- Troubles de la santé

Tenez compte des remarques et avertissements du fabricant des appareils d'assistance et contactez le fabricant ainsi que votre médecin en cas de doute. Si vous ne pouvez pas exclure d'éventuels dysfonctionnements des appareils d'assistance de manière sûre, Mercedes-Benz AG vous recommande de n'utiliser que quelques systèmes électriques du véhicule.

Confiez les réparations et les travaux de maintenance effectués à proximité de composants conducteurs du véhicule et d'antennes émettrices à un atelier qualifié.

### Problèmes relatifs au véhicule

Si votre véhicule présente des problèmes pouvant notamment compromettre sa sécurité, adressez-vous à un point de service Mercedes-Benz agréé dans le but d'effectuer un diagnostic de votre véhicule et d'éliminer les défauts. Si celui-ci n'a pas pu résoudre le problème à votre entière satisfaction, adressez-vous à nouveau à un point de service Mercedes-Benz ou envoyez un courrier à l'adresse ci-après.

#### Etats-Unis :

Mercedes-Benz USA, LLC  
Customer Assistance Center  
One Mercedes-Benz Drive  
Sandy Springs, GA 30328

#### Canada :

Mercedes-Benz Canada, Inc.

Customer Relations Department  
98 Vanderhoof Avenue  
Toronto, Ontario M4G 4C9

### Signalement des défauts pouvant compromettre la sécurité

#### Uniquement pour les Etats-Unis:

Le présent texte est reproduit d'après les directives applicables aux fabricants en vertu du titre 49, partie 575, du Code américain des règlements fédéraux et conformément au «National Traffic and Motor Vehicle Safety Act of 1966».

Si vous soupçonnez que votre véhicule présente un défaut qui pourrait provoquer un accident ou des blessures graves voire mortelles, vous devez en informer immédiatement l'Agence fédérale américaine de sécurité routière (NHTSA) ainsi que Mercedes-Benz USA, LLC.

Si des réclamations similaires sont adressées à la NHTSA, cette dernière peut lancer une enquête. S'il est alors établi qu'un groupe de véhicules présente un vice de sécurité, la NHTSA peut ordonner une campagne de rappel et de

réparation. La NHTSA ne peut cependant pas prendre part aux disputes privées entre vous, votre distributeur et Mercedes-Benz USA, LLC.

Vous pouvez contacter la NHTSA par téléphone par l'intermédiaire de la Vehicle Safety Hotline au 1-888-327-4236 (TTY: 1-800-424-9153) (aux Etats-Unis), sur le site Internet <https://www.safercar.gov> ou par courrier à l'adresse: Administrator, NHTSA, 400 Seventh Street, SW., Washington, DC 20590, Etats-Unis.

Pour de plus amples informations sur la sécurité des véhicules, consultez le site Internet suivant: <https://www.safercar.gov>.

#### Uniquement pour le Canada:

Le texte suivant est publié conformément aux exigences auxquelles sont soumis les fabricants, comme le stipule l'alinéa 18.4, paragraphe 4 des prescriptions de sécurité automobiles.

Si vous pensez que votre véhicule présente un défaut qui pourrait provoquer un accident, des blessures voire la mort, informez-en immédiatement Transport Canada et prévenez également Mercedes-Benz Canada Inc.

Si Transport Canada a reçu des plaintes similaires, une enquête peut alors être lancée, et s'il est déterminé qu'un groupe de véhicules présente un défaut pouvant mettre en danger la sécurité, une campagne de rappel peut être ordonnée. Transport Canada ne peut cependant pas s'immiscer dans les problèmes vous liant directement avec votre distributeur ou Mercedes-Benz Canada Inc.

Vous pouvez contacter Transport Canada en appelant la Defect Investigations and Recalls Division au Canada sans frais au numéro 1-800-333-0510 ou 819-994-3328 dans l'espace Gatineau-Ottawa ou depuis l'international. Vous trouverez de plus amples informations sur les sites Internet suivants :

- En anglais : <https://www.tc.gc.ca/recalls>
- En français : <https://www.tc.gc.ca/rappels>

### Garantie pour vices cachés

**!** **REMARQUE** Dommages sur le véhicule suite au non-respect des instructions figurant dans cette notice d'utilisation

Le non-respect des instructions données dans cette notice d'utilisation peut provoquer des dommages au niveau de votre véhicule.

Ces dommages ne sont couverts ni par la garantie pour vices cachés de Mercedes-Benz ni par la garantie contractuelle accordée aux véhicules neufs ou d'occasion.

- ▶ Suivez les instructions données dans cette notice d'utilisation concernant l'utilisation conforme de votre véhicule et les risques d'endommagement.

### Codes QR pour la fiche de désincarcération

Des codes QR se trouvent dans la trappe de réservoir et de l'autre côté, sur le montant B. En cas d'accident, les services de secours peuvent rapidement déterminer la fiche de désincarcé-

ration requise pour votre véhicule à l'aide des codes QR. La fiche de désincarcération actuelle contient, sous une forme compacte, les informations les plus importantes relatives à votre véhicule (le cheminement des câbles électriques, par exemple).

Pour de plus amples informations, consultez le <https://www.mercedes-benz.de/qrcode>.

### Mémorisation de données

#### Calculateurs électroniques

Votre véhicule est doté de calculateurs électroniques. Certains d'entre eux sont nécessaires au bon fonctionnement de votre véhicule. D'autres vous assistent lors de la conduite (systèmes d'aide à la conduite). De plus, votre véhicule met à votre disposition des fonctions de confort et de divertissement dont la gestion est également rendue possible par des calculateurs électroniques.

Les calculateurs électroniques contiennent des mémoires de données pouvant sauvegarder de manière temporaire ou durable des informations

techniques sur les conditions du véhicule, la sollicitation des composants, la maintenance nécessaire ainsi que les événements et défauts techniques.

En général, ces informations consignent l'état d'un composant, d'un module, d'un système ou des conditions environnantes, tels que:

- l'état de fonctionnement de composants du système (niveaux de remplissage, état de la batterie, pression des pneus, par exemple)
- les messages de statut du véhicule ou de ses différents composants (vitesse de rotation des roues/vitesse, accélération longitudinale, accélération transversale, indicateur de bouclage des ceintures de sécurité, par exemple)
- les défauts de composants importants du système (éclairage, freins, par exemple)
- les informations relatives aux événements susceptibles d'entraîner l'endommagement du véhicule
- les réactions des systèmes dans des situations de marche particulières (déclenchement d'un airbag ou intervention des systè-



mes de régulation du comportement dynamique, par exemple)

- les conditions environnantes (température, capteur de pluie, par exemple)

En plus d'assurer les fonctions premières des calculateurs, ces données servent à détecter et supprimer les défauts et permettent au fabricant d'optimiser les fonctions du véhicule. La plupart de ces données sont éphémères et ne sont traitées que par le véhicule. Seule une petite partie des données est stockée dans les mémoires des événements et des défauts.

Lorsque vous avez recours à des prestations de service, ces informations techniques peuvent être lues dans le véhicule par des techniciens du réseau de maintenance (ateliers ou fabricant, par exemple) ou par des tiers (services de dépannage, par exemple). Les prestations de service couvrent notamment les travaux de réparation, les procédures de maintenance, les recours en garantie et les mesures d'assurance qualité. La lecture s'effectue par l'intermédiaire de la prise de diagnostic prescrite par la loi à l'intérieur du véhicule. Les données sont rele-

vées, traitées et utilisées dans un point du réseau de maintenance ou par un tiers. Elles documentent l'état technique du véhicule, aident à déterminer les défauts ainsi qu'à améliorer la qualité du véhicule et sont transmises au fabricant si nécessaire. En outre, la responsabilité produit incombe au fabricant. A cet effet, les données techniques du véhicule lui sont nécessaires.

Les mémoires des défauts du véhicule peuvent être remises à zéro par un atelier dans le cadre de travaux de réparation ou de maintenance.

En fonction de l'équipement sélectionné, vous pouvez vous-même fournir des données pour les fonctions de confort et d'infodivertissement du véhicule.

Cela vaut, par exemple, pour

- les données multimédia telles que de la musique, des films ou des photos à lire dans un système multimédia intégré
- les données du carnet d'adresses à utiliser en liaison avec un dispositif mains libres intégré ou un système de navigation intégré
- les destinations saisies

- les données relatives à l'utilisation de services Internet

Ces données peuvent être enregistrées localement dans le véhicule ou se trouver sur un appareil que vous avez raccordé au véhicule (smartphone, clé USB ou lecteur MP3, par exemple). Si ces données sont enregistrées dans le véhicule, vous pouvez les supprimer à tout moment. De plus, vous seul avez la possibilité de transférer ces données à un tiers, en particulier dans le cadre de l'utilisation de services Internet conformément à vos réglages personnels.

Vous pouvez mémoriser les réglages confort et les fonctions de personnalisation dans le véhicule et les modifier à tout moment.

En fonction de l'équipement de votre véhicule, cela vaut, par exemple, pour

- les réglages de la position des sièges et du volant
- les réglages du train de roulement et de la climatisation
- les fonctions de personnalisation telles que l'éclairage intérieur

Si votre véhicule est équipé en conséquence, vous pouvez raccorder votre smartphone ou un autre terminal mobile à votre véhicule. Vous pouvez alors commander cet appareil par l'intermédiaire d'éléments de commande intégrés au véhicule. Le système multimédia peut ainsi afficher l'image et diffuser le son du smartphone. En même temps, certaines informations sont transmises à votre smartphone.

En fonction du type d'intégration, il s'agit notamment

- d'informations générales sur le véhicule
- de données de position

Cela vous permet d'utiliser certaines applications de votre smartphone, telles que le système de navigation ou la lecture de fichiers musicaux. Il n'y a aucune autre interaction entre le smartphone et le véhicule (accès actif aux données du véhicule, par exemple). Le type de traitement informatique des données qui est effectué par la suite est défini par le fournisseur correspondant à l'application utilisée. La possibilité de réglages et la nature de ceux-ci dépendent de l'applica-

tion concernée et du système d'exploitation de votre smartphone.

### Services en ligne

---

#### Connexion au réseau de téléphonie mobile

Si votre véhicule dispose d'une connexion au réseau de téléphonie mobile, ce dernier permet l'échange de données entre votre véhicule et d'autres systèmes. La connexion au réseau de téléphonie mobile s'effectue par l'intermédiaire de l'émetteur-récepteur propre au véhicule ou des terminaux mobiles que vous raccordez au véhicule (un smartphone, par exemple). Cette connexion permet d'utiliser des fonctions en ligne. Il est ainsi possible d'accéder à des services en ligne et des applications que le fabricant ou d'autres fournisseurs ont mis à disposition.

#### Services mis à disposition par le fabricant

Pour les services en ligne du fabricant, les fonctions respectives sont décrites par le fabricant aux endroits appropriés (notice d'utilisation, page Web du fabricant, par exemple) et les informations associées relatives à la protection des données y sont indiquées. Certains services en

ligne peuvent utiliser des données personnelles. L'échange de données qui a alors lieu se fait au moyen d'une connexion protégée, par exemple avec les systèmes informatiques prévus à cet effet par le fabricant. La collecte, le traitement et l'utilisation de données personnelles via les services mis à disposition sont uniquement effectués sur la base d'une autorisation légale ou d'un consentement.

En règle générale, vous avez la possibilité d'activer ou de désactiver ces services et fonctions (en partie payants). Dans certains cas, cela vaut également pour l'ensemble de la connexion de données du véhicule. Cela ne s'applique pas aux fonctions et services prescrits par la loi.

#### Services tiers

S'il est possible d'utiliser des services en ligne d'autres fournisseurs, la responsabilité de ces services ainsi que les termes de confidentialité et les conditions relatives à la protection des données incombent exclusivement au fournisseur concerné. Le fabricant n'a alors aucune influence sur les contenus échangés.

Veillez par conséquent vous informer sur la nature, l'ampleur et l'objectif de la collecte et de l'utilisation des données personnelles par des services tiers auprès du fournisseur respectif.

### Système multimédia MBUX/Mercedes me connect

Si votre véhicule est équipé du système multimédia MBUX ou de Mercedes me connect, des données supplémentaires relatives à la conduite du véhicule, aux conditions d'utilisation du véhicule dans certaines situations et à la position du véhicule sont enregistrées par le système multimédia MBUX ou par Mercedes me connect.

Vous trouverez de plus amples informations dans le chapitre «Système multimédia MBUX» et/ou dans les conditions d'utilisation de Mercedes me connect.

### Enregistreur de données d'accident

#### Uniquement pour les Etats-Unis :

Ce véhicule est équipé d'un enregistreur de données d'accident (Event Data Recorder, EDR).

Dans certains cas de collision ou dans des situations similaires (déclenchement d'un airbag ou collision avec un obstacle sur la chaussée), l'enregistreur de données d'accident enregistre des données qui permettent ensuite d'analyser le comportement des systèmes du véhicule concerné. L'enregistreur de données d'accident est conçu pour l'enregistrement des données relatives à la dynamique du véhicule ainsi qu'aux systèmes de sécurité du véhicule sur une brève période, de 30 secondes maximum en règle générale.

L'enregistreur de données d'accident de ce véhicule est conçu pour la saisie des données suivantes:

- Etat de fonctionnement des différents systèmes dans votre véhicule
- Informations concernant le bouclage des ceintures de sécurité côtés conducteur et passager
- Informations concernant l'actionnement de la pédale d'accélérateur et/ou de frein, et, le cas échéant, le degré d'enfoncement
- Vitesse du véhicule

Ces données peuvent contribuer à une meilleure compréhension des circonstances dans lesquelles se produisent accidents et blessures.

REMARQUE: les données EDR de votre véhicule ne sont alors enregistrées que si la situation n'est pas banale. Dans les situations normales de conduite, l'enregistreur de données d'accident ne saisit aucune donnée. Les données personnelles (nom, sexe, âge et lieu de l'accident, par exemple) ne sont en aucun cas saisies. Les données saisies par l'enregistreur de données d'accident peuvent toutefois être regroupées avec les données à caractère personnel habituellement recueillies par des tiers (autorités pénales, par exemple) dans le cadre d'une enquête suite à un accident.

Pour pouvoir lire les données saisies par l'enregistreur de données d'accident, l'accès au véhicule et/ou à l'enregistreur de données d'accident ainsi que des appareils spéciaux sont nécessaires. Les informations peuvent être lues non seulement par le constructeur automobile mais aussi par des tiers disposant des appareils spéciaux indiqués. La lecture s'effectue via un

accès au véhicule ou à l'enregistreur de données d'accident.

Les données saisies par l'enregistreur de données d'accident peuvent notamment être utilisées dans les affaires civiles ou pénales pour la reconstitution de l'accident, en vue de la détermination des droits à des dommages et intérêts ainsi qu'en ce qui concerne la sécurité du véhicule. L'outil CDR (Crash Data Retrieval) utilisé pour la lecture des données provenant de l'enregistreur de données d'accident étant disponible dans le commerce, Mercedes-Benz USA, LLC («MBUSA») décline expressément toute responsabilité en relation avec l'extraction de ces informations par des techniciens non autorisés de Mercedes-Benz.

MBUSA ne divulgue pas de données EDR à des tiers sans l'approbation du propriétaire du véhicule ou, si le véhicule est en leasing, sans l'approbation du preneur de leasing. Y font toutefois exception les réponses à des citations à comparaître provenant des agents des services représentatifs des autorités nationales, fédérales ou locales en relation avec ou à la suite d'actions en justice dans lesquelles MBUSA ou ses filiales ou

ses sociétés en participation sont impliquées, ou découlant de prescriptions légales.

Avertissement: l'enregistreur de données d'accident fait partie intégrante du module des systèmes de retenue supplémentaires. La manipulation, modification ou suppression de composants de l'enregistreur de données d'accident peut éventuellement entraîner un dysfonctionnement du module des systèmes de retenue supplémentaires et d'autres systèmes.

Le droit fédéral prime sur les lois ou prescriptions de certains Etats fédéraux qui pourraient être en conflit avec le droit fédéral en ce qui concerne les enregistreurs de données d'accident. Dans le cas d'un tel conflit, c'est donc le droit fédéral qui s'applique. A la fin décembre 2016, 17 Etats fédéraux ont adopté des lois concernant les enregistreurs de données d'accident.

### Droits d'auteur

#### Logiciels libres et open source

Vous trouverez des informations concernant les licences relatives aux logiciels libres et open

source utilisés dans votre véhicule sur le support de données qui se trouve dans le porte-documents de votre véhicule et avec les mises à jour sur le site Internet suivant:

<https://www.mercedes-benz.com/opensource>

#### Marques déposées

- Bluetooth® est une marque déposée de Bluetooth SIG, Inc.
- DTS™ est une marque déposée de DTS, Inc.
- Dolby® et MLP™ sont des marques déposées de Dolby Laboratories.
- BabySmart™, ESP® et PRE-SAFE® sont des marques déposées de Mercedes-Benz AG.
- HomeLink® est une marque déposée de Genetex Corporation.
- iPod® et iTunes® sont des marques déposées de Apple Inc.
- Burmester® est une marque déposée de Burmester Audiosysteme GmbH.
- Microsoft® et Windows Media® sont des marques déposées de Microsoft Corporation.

- SIRIUS® est une marque déposée de Sirius XM Radio Inc.
- HD Radio™ est une marque déposée de iBiquity Digital Corporation.
- Gracenote® est une marque déposée de Gracenote, Inc.
- ZAGATSurvey® et les marques y afférentes sont des marques déposées de ZagatSurvey, LLC.

## Systèmes de retenue

### Protection prévue par le système de retenue

Les systèmes de retenue comprennent les éléments suivants :

- les systèmes de ceintures de sécurité
- les airbags
- les systèmes de retenue pour enfants
- les systèmes de fixation pour siège enfant

En cas d'accident, le système de retenue peut aider à éviter un contact éventuel des occupants du véhicule avec des parties de l'habitacle. Par ailleurs, le système de retenue peut réduire les charges auxquelles sont soumis les occupants du véhicule lors d'un accident.

Une ceinture de sécurité ne peut déployer son potentiel de protection que si elle est correctement bouclée. En fonction du type d'accident détecté, les rétracteurs de ceinture et/ou les airbags agissent en complément des ceintures de sécurité correctement bouclées. Les accidents ne provoquent pas tous le déclenchement des rétracteurs de ceinture et/ou des airbags.

Pour que les systèmes de retenue puissent apporter la protection prévue, chaque occupant du véhicule doit tenir compte des remarques suivantes :

- boucler correctement la ceinture de sécurité.
- adopter une position assise aussi droite que possible avec le dos contre le dossier
- être, si possible, assis de telle manière que les pieds reposent sur le sol
- toujours protéger les personnes mesurant moins de 5 ft (1,50 m) par un système de retenue supplémentaire adapté aux véhicules Mercedes-Benz

Aucun système actuellement disponible n'est cependant en mesure d'exclure complètement le risque de blessures et de décès pour toutes les circonstances d'accident. La ceinture de sécurité et l'airbag, en particulier, n'offrent en général aucune protection contre les objets qui pénètrent à l'intérieur du véhicule. Le risque de blessures provoquées par le déclenchement de l'airbag ne peut pas être complètement exclu.

### Limitation de la protection prévue par le système de retenue

**⚠ ATTENTION** Risque de blessure ou danger de mort dû à des modifications au niveau du système de retenue

En modifiant le système de retenue, celui-ci risque de ne plus protéger les occupants du véhicule comme prévu.

- ▶ Ne modifiez jamais les éléments des systèmes de retenue.
- ▶ N'intervenez en aucun cas sur le câblage ni sur les composants électroniques ou leurs logiciels.

Si le véhicule doit être adapté à une personne ayant un handicap physique, contactez un point de service Mercedes-Benz pour plus de détails.



Uniquement pour les Etats-Unis: contactez notre Customer Assistance Center au numéro 1-800-FOR-MERCEdes (1-800-367-6372) pour plus de détails.

### Disponibilité des systèmes de retenue

Lorsque vous mettez le contact, le voyant d'alerte des systèmes de retenue  s'allume pendant l'autodiagnostic. Il s'éteint au plus tard quelques secondes après le démarrage du véhicule. Les composants des systèmes de retenue sont alors disponibles.

### Défaut de fonctionnement du système de retenue

Si l'un des cas suivants se présente, cela signifie qu'une panne est survenue sur le système de retenue:

- Le voyant d'alerte du système de retenue  ne s'allume pas lorsque le contact est mis.
- Pendant la marche, le voyant d'alerte du système de retenue  est allumé en permanence ou s'allume de façon répétée.

**⚠ ATTENTION** Risque de blessure dû à des dysfonctionnements au niveau du système de retenue

Des éléments du système de retenue peuvent être activés par inadvertance ou ne pas se déclencher comme prévu en cas d'accident.

- ▶ Faites immédiatement contrôler et réparer le système de retenue par un atelier qualifié.

### Fonctionnement du système de retenue en cas d'accident

Le principe de fonctionnement du système de retenue dépend de la gravité de l'accident qui est déterminée au préalable et de la nature de l'accident:

- collision frontale
- collision arrière
- collision latérale
- retournement du véhicule

La détection des seuils d'activation des composants du système de retenue passe par l'évaluation des valeurs de capteurs mesurées dans différentes zones du véhicule. Cette flexibilité permet d'agir par anticipation. Le déclenchement des composants du système de retenue doit en effet intervenir pendant la phase initiale de la collision.

Les facteurs qui ne sont visibles ou mesurables qu'après la collision ne peuvent pas jouer un rôle décisif dans le déclenchement des airbags. Ils ne donnent pas non plus d'information à ce sujet.

Le véhicule peut se déformer de manière importante sans qu'un airbag ne se déclenche. C'est le cas lorsque l'impact touche uniquement des parties du véhicule relativement faciles à déformer et qu'une décélération élevée du véhicule ne se produit pas. À l'inverse, un airbag peut se déclencher sans que le véhicule ne subisse de déformations importantes. La décélération du véhicule peut, par exemple, être suffisamment importante lorsque l'impact touche des parties du véhicule très rigides comme les longerons.

En fonction de la situation de déclenchement détectée, les composants du système de retenue peuvent s'activer ou se déclencher indépendamment les uns des autres:

- Rétracteur de ceinture: collision frontale, collision arrière, collision latérale, retournement
- Airbag conducteur, airbag passager: collision frontale
- Airbag genoux: collision frontale
- Airbag latéral: collision latérale
- Airbag rideau: collision latérale, retournement, collision frontale
- Cushionbag: collision frontale
- PRE-SAFE® Impulse latéral: collision latérale

L'airbag passager peut uniquement se déclencher en cas d'accident si le voyant PASSENGER AIR BAG OFF est éteint. Lorsque le siège passager est occupé, assurez-vous avant et pendant la marche que l'état de l'airbag passager est correct (→ page 50).

### **⚠ ATTENTION** Risque de brûlure lié à des composants brûlants de l'airbag

Après déclenchement de l'airbag, les composants de l'airbag sont brûlants.

- ▶ Ne touchez pas les composants de l'airbag.
- ▶ Faites immédiatement remplacer un airbag déclenché par un atelier qualifié.

Mercedes-Benz vous recommande de faire remorquer le véhicule jusqu'à un atelier qualifié après un accident. Tenez particulièrement compte de cette recommandation lorsqu'un rétracteur de ceinture ou un airbag se sont déclenchés.

Le déclenchement d'un rétracteur de ceinture ou d'un airbag s'accompagne d'une détonation et d'un éventuel dégagement de poussière:

- En règle générale, cette détonation est sans danger pour l'ouïe.
- Si la poussière qui se dégage n'est généralement pas nocive, elle est cependant susceptible de provoquer des difficultés respiratoi-

res passagères chez les personnes sujettes à l'asthme ou à des troubles respiratoires.

Si vous pouvez le faire sans danger, quittez immédiatement le véhicule ou ouvrez la vitre pour éviter des difficultés respiratoires.

Les airbags et les rétracteurs de ceinture pyrotechniques contiennent du perchlorate, lequel peut nécessiter un maniement spécial et des mesures de protection de l'environnement particulières. Tenez compte des directives nationales concernant l'élimination. Pour la Californie, consultez le site <https://dtsc.ca.gov/>. Vous trouverez par exemple des informations sur le perchlorate à l'aide de la fonction de recherche.

## Ceintures de sécurité

### Protection prévue par la ceinture de sécurité

Avant de prendre la route, bouclez toujours correctement votre ceinture de sécurité. Une ceinture de sécurité ne peut déployer son potentiel de protection que si elle est correctement bouclée.



**⚠ ATTENTION** Risque de blessure ou danger de mort dû à une ceinture de sécurité mal bouclée

Lorsque la ceinture de sécurité n'est pas bouclée correctement, elle n'est pas en mesure d'offrir la protection prévue.

En outre, une ceinture de sécurité mal bouclée peut même provoquer des blessures, par exemple en cas d'accident, de freinage brutal ou de changement brusque de direction.

► Veillez toujours à ce que tous les occupants du véhicule aient bouclé correctement leur ceinture et soient correctement assis.

Tenez toujours compte des remarques relatives à la position assise correcte du conducteur et au réglage des sièges (→ page 100).

Pour que la ceinture de sécurité correctement bouclée puisse apporter la protection prévue, chaque occupant du véhicule doit tenir compte des remarques suivantes:

- La ceinture de sécurité doit bien s'appliquer sur le corps, être tendue et ne pas être vrillée.
- La ceinture de sécurité doit passer sur le milieu de l'épaule et passer le plus bas possible dans le pli de l'aîne.
- La partie supérieure de la ceinture de sécurité ne doit pas toucher le cou ni passer sous le bras ou derrière le dos.
- Évitez de porter des vêtements épais (manteau d'hiver, par exemple).
- Poussez la ceinture abdominale le plus bas possible dans le pli de l'aîne et tendez-la avec la partie supérieure de la ceinture de sécurité. La ceinture abdominale ne doit jamais passer sur le ventre ou le bas-ventre. Les femmes enceintes aussi doivent y prêter attention.

- Ne faites jamais passer la ceinture de sécurité sur des objets tranchants, pointus, abrasifs ou fragiles.
- Une ceinture de sécurité ne doit toujours servir qu'à une seule personne à la fois. Un nourrisson ou un enfant ne doit en aucun cas être transporté sur les genoux d'un occupant du véhicule pendant la marche.
- N'attachez jamais à la fois des objets et une personne avec une même ceinture de sécurité. Lors de l'arrimage d'objets, de bagages ou du chargement, tenez toujours compte des remarques relatives au chargement du véhicule (→ page 127).

Assurez-vous également qu'aucun objet ne se trouve entre le siège et son occupant (un coussin, par exemple).

Les ceintures de sécurité des sièges suivants sont équipées d'une sécurité siège enfant:

- Siège passager
- Sièges arrière

Activation et désactivation de la sécurité siège enfant de la ceinture de sécurité (→ page 60).

Lorsqu'un enfant prend place à bord, respectez impérativement les instructions et les consignes de sécurité relatives au «Transport des enfants» (→ page 56).

### Limitation de la protection prévue par la ceinture de sécurité

**⚠ ATTENTION** Risque de blessure ou danger de mort dû à une mauvaise position du siège

La ceinture de sécurité ne peut pas offrir la protection prévue si le dossier se trouve presque à la verticale.

Vous risquez de glisser sous la ceinture de sécurité et de vous blesser.

- ▶ Réglez le siège correctement avant de prendre la route.
- ▶ Veillez toujours à ce que le dossier se trouve presque à la verticale et que la partie supérieure de la sangle d'épaule passe sur le milieu de l'épaule.

**⚠ ATTENTION** Risque de blessure ou danger de mort en l'absence de systèmes de retenue supplémentaires pour personnes de petite taille

Dans le cas des personnes mesurant moins de 5 ft (1,50 m), la ceinture de sécurité ne peut pas être placée correctement sans l'utilisation d'un système de retenue adapté.

- ▶ Protégez toujours les personnes mesurant moins de 5 ft (1,50 m) avec des systèmes de retenue supplémentaires appropriés.

**⚠ ATTENTION** Risque de blessure ou danger de mort dû à un ancrage de ceinture bloqué

Lorsque des objets se trouvant entre le siège avant et la porte bloquent l'ancrage de ceinture mobile au niveau du siège avant, le maintien assuré par la ceinture de sécurité est compromis.

- ▶ Avant de prendre la route, assurez-vous qu'aucun objet ne se trouve entre le siège avant et la porte.

**⚠ ATTENTION** Risque de blessure ou danger de mort dû à des ceintures de sécurité endommagées ou modifiées

Les ceintures de sécurité ne peuvent pas protéger en particulier dans les situations suivantes:

- La ceinture de sécurité est endommagée, modifiée, fortement encrassée, décolorée ou colorée.
- La boucle de ceinture est endommagée ou fortement encrassée.
- Des modifications ont été apportées au rétracteur de ceinture, à l'ancrage de ceinture ou à l'enrouleur de sangle.

Lors d'un accident, les ceintures de sécurité peuvent subir des dommages non visibles de l'extérieur, dus par exemple à des éclats de verre.

Les ceintures de sécurité qui ont été modifiées ou qui sont endommagées peuvent se déchirer ou défailir, par exemple en cas d'accident.

Les rétracteurs de ceinture ayant subi des modifications peuvent se déclencher de manière intempestive ou ne pas fonctionner comme prévu.

- ▶ N'apportez jamais de modification aux ceintures de sécurité, rétracteurs de ceinture, ancrages de ceinture et enrouleurs de sangle.
- ▶ Assurez-vous que les ceintures de sécurité ne sont pas endommagées, usées ni encrassées.
- ▶ Après un accident, faites immédiatement contrôler les ceintures de sécurité par un atelier qualifié.

Utilisez uniquement des ceintures de sécurité agréées par Mercedes-Benz pour votre véhicule.

**⚠ ATTENTION** Risque de blessure ou danger de mort dû à des rétracteurs de ceinture qui se sont déclenchés selon un procédé pyrotechnique

Les rétracteurs de ceinture qui se sont déjà déclenchés selon un procédé pyrotechnique ne fonctionnent plus et ne peuvent donc pas apporter la protection prévue.

- ▶ Faites immédiatement remplacer les rétracteurs de ceinture qui se sont déclenchés selon un procédé pyrotechnique par un atelier qualifié.

Mercedes-Benz vous recommande de faire remorquer le véhicule jusqu'à un atelier qualifié après un accident.

**! REMARQUE** Dommages dû au coincement de la ceinture de sécurité

Lorsqu'une ceinture de sécurité inutilisée n'est pas complètement enroulée, elle risque d'être coincée dans la porte ou dans le mécanisme du siège.

- ▶ Veillez toujours à ce que les ceintures de sécurité inutilisées soient complètement enroulées.

### Bouclage et réglage de la ceinture de sécurité

Si vous tirez rapidement ou brutalement la ceinture de sécurité, l'enrouleur de sangle se bloque. Il est alors impossible de tirer davantage la sangle.

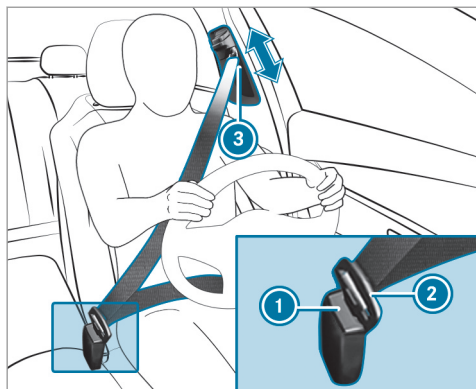

- ▶ Encliquez toujours la languette ② de la ceinture de sécurité dans la boucle de ceinture ① du siège correspondant.
- ▶ Tout en appuyant sur la touche du dispositif de déverrouillage de la sortie de ceinture ③, poussez cette dernière dans la position souhaitée.
- ▶ Relâchez la touche du dispositif de déverrouillage de la sortie de ceinture et assurez-

vous que la sortie de ceinture ③ est bien verrouillée dans un cran.

**!** **REMARQUE** Déclenchement du rétracteur de ceinture et de l'airbag latéral lorsque le siège passager n'est pas occupé

Lorsque la languette de ceinture de la ceinture de sécurité est encliquetée dans la boucle de ceinture du siège passager qui n'est pas occupé, le rétracteur de ceinture et l'airbag latéral peuvent également, se déclencher en cas d'accident, en plus des autres systèmes.

- ▶ Une ceinture de sécurité ne doit toujours servir qu'à une seule personne à la fois.

### Fonctionnement de l'ajustement de la ceinture de sécurité

**Véhicules équipés du système PRE-SAFE® :** si la ceinture de sécurité avant ne s'applique pas bien sur le corps, une certaine force de rappel

peut s'exercer automatiquement lors de l'ajustement de la ceinture de sécurité. Dans ce cas, ne retenez pas la ceinture de sécurité.



Vous pouvez activer et désactiver l'ajustement de la ceinture de sécurité par l'intermédiaire du système multimédia (→ page 44).

### Débouclage des ceintures de sécurité

- ▶ Appuyez sur la touche de débouclage de la boucle de ceinture et ramenez la ceinture de sécurité avec la languette de ceinture.

### Activation et désactivation de l'ajustement de la ceinture de sécurité par l'intermédiaire du système multimédia

Système multimédia:

- ▶   Régles  Véhicule
- ▶ Activez ou désactivez [Ajustement ceintures](#).

## Fonctionnement de l'alerte d'oubli de ceinture du conducteur et du passager

Le voyant d'alerte des ceintures de sécurité  qui se trouve sur l'écran pour les instruments a pour fonction d'attirer votre attention sur le fait que tous les occupants du véhicule doivent boucler correctement leur ceinture de sécurité.

Le voyant d'alerte des ceintures de sécurité  reste allumé pendant 6 secondes après chaque démarrage du véhicule.

En outre, un signal d'alerte peut retentir.

Lorsque les portes conducteur et passager sont fermées et que le conducteur et le passager ont bouclé leur ceinture, l'alerte d'oubli de ceinture s'arrête.

Pendant la marche, l'alerte d'oubli de ceinture se met en marche dans les cas suivants:

- La vitesse du véhicule a dépassé au moins 1 fois 15 mph (25 km/h) et le conducteur ou le passager n'ont pas bouclé leur ceinture.
- Le conducteur ou le passager débouclent leur ceinture pendant la marche.

## Airbags

### Vue d'ensemble des airbags

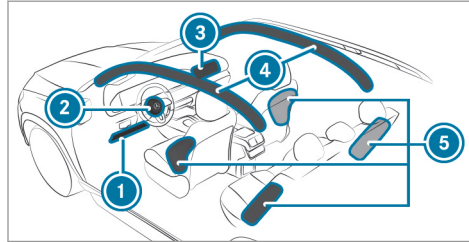

- 1 Airbag genoux conducteur
- 2 Airbag conducteur
- 3 Airbag passager
- 4 Airbag rideau
- 5 Airbag latéral

L'emplacement de montage d'un airbag est signalé par l'inscription AIRBAG.

En cas d'activation, un airbag peut augmenter la protection prévue pour chacun des occupants du véhicule.

Protection prévue par airbag:

- Airbag genoux: cuisses, genoux et jambes
- Airbag conducteur, airbag passager: tête et cage thoracique
- Airbag rideau: tête
- Airbag latéral: cage thoracique et bassin

**⚠ ATTENTION** Risque de blessure ou danger de mort lorsque l'airbag passager est activé

Si un enfant est assis sur le siège passager alors que l'airbag passager est activé, il peut être percuté par l'airbag passager en cas d'accident.

NE JAMAIS installer de système de retenue pour enfants dos à la route sur un siège protégé par un AIRBAG FRONTAL ACTIVE. Cela peut provoquer la MORT de l'enfant ou le BLESSER GRAVEMENT.

Lorsque vous montez un système de retenue pour enfants sur le siège passager, tenez compte des remarques spécifiques au véhicule (→ page 67). Tenez aussi impérativement

compte des remarques relatives aux systèmes de retenue pour enfants dos ou face à la route sur le siège passager.

### Informations relatives à la désactivation automatique de l'airbag passager

L'airbag passager peut uniquement se déclencher en cas d'accident si le voyant PASSENGER AIR BAG OFF est éteint. Lorsque le siège passager est occupé, assurez-vous avant et pendant la marche que l'état de l'airbag passager est correct (→ page 50).

**1 REMARQUE** A respecter impérativement lorsque le siège passager n'est pas occupé

En cas d'accident, les composants du système de retenue côté passager risquent de se déclencher inutilement:

- Des objets lourds sont posés sur le siège passager.
- La languette de ceinture de la ceinture de sécurité est encliquetée dans la boucle de ceinture alors que le siège passager n'est pas occupé.

- ▶ Rangez les objets dans un endroit approprié.
- ▶ Une ceinture de sécurité ne doit toujours servir qu'à une seule personne à la fois.

En fonction du type d'accident détecté, l'airbag rideau peut se déclencher du côté passager. Que le siège passager soit occupé ou non n'a aucune incidence sur le déclenchement.

### Informations relatives au cushionbag dans le siège de relaxation arrière

Le cushionbag offre aux occupants une protection supplémentaire en cas de collision frontale. En cas d'activation, le cushionbag se déploie en dessous du coussin d'assise. Il empêche ainsi que les occupants du véhicule ne glissent du coussin d'assise.

Si vous montez un système de retenue pour enfants sur le siège de relaxation arrière, tenez compte des remarques supplémentaires (→ page 56).

### Protection prévue par les airbags

En fonction du type d'accident, un airbag peut agir en complément d'une ceinture de sécurité correctement bouclée et augmenter la protection prévue.

**⚠ ATTENTION** Risque de blessure ou danger de mort dû à une position assise incorrecte

Si vous n'êtes pas assis correctement sur votre siège, l'airbag n'est pas en mesure d'apporter la protection prévue.

Chaque occupant du véhicule doit s'assurer des points suivants:

- boucler correctement la ceinture de sécurité. Veillez en particulier à ce que la ceinture abdominale ne passe jamais sur le ventre ou le bas-ventre chez les femmes enceintes.
- s'asseoir correctement et respecter une distance aussi grande que possible par rapport aux airbags

- tenir compte des remarques suivantes
- ▶ Veillez toujours à ce qu'aucun objet ne se trouve entre l'airbag et l'occupant du véhicule.

Pour éviter de prendre des risques lors du déclenchement d'un airbag, chaque occupant du véhicule doit tenir compte en particulier des remarques suivantes:

- Réglez les sièges correctement avant de prendre la route et reculez le siège conducteur et le siège passager au maximum. Tenez toujours compte pour ce faire des remarques relatives à la position assise correcte du conducteur (→ page 100).
- Saisissez le volant uniquement par la couronne du volant et par l'extérieur. L'airbag peut ainsi se déployer sans entraves.
- Appuyez-vous toujours contre le dossier de votre siège pendant la marche. Ne vous penchez pas en avant et ne vous appuyez pas contre la porte ou la vitre latérale. Sinon, vous vous trouvez dans la zone de déploiement des airbags.

- Vos pieds doivent toujours reposer sur le sol. Ne posez pas vos pieds sur le poste de conduite, par exemple. Sinon, vos pieds se trouvent dans la zone de déploiement de l'airbag.
- Lorsque des enfants prennent place à bord, tenez compte des remarques supplémentaires (→ page 56).
- Rangez et arrimez toujours les objets correctement.

Les objets qui se trouvent dans l'habitacle peuvent entraver le fonctionnement correct des airbags. Chaque occupant du véhicule doit toujours s'assurer des points suivants en particulier:

- aucune personne, aucun animal ni aucun objet ne se trouvent entre les occupants du véhicule et un airbag
- aucun objet ne se trouve entre un siège et une porte ou un montant de porte (montant B)
- aucun objet dur, tel qu'un cintre, n'est accroché aux poignées de maintien ou aux portemanteaux

- aucun accessoire (appareil de navigation portable, téléphone portable ou porte-gobelets, par exemple) n'est fixé dans la zone de déploiement d'un airbag, au poste de conduite, aux portes, aux vitres latérales ou à l'habillage latéral par exemple

En outre, aucun câble de raccordement, aucun collier de serrage ni aucune sangle de maintien ne doit passer ou être fixé dans la zone de déploiement d'un airbag. Suivez toujours les instructions de montage du fabricant de l'accessoire, en particulier les remarques relatives à l'emplacement de montage approprié.

- aucun objet lourd, tranchant ou fragile ne se trouve dans les poches de vos vêtements. Rangez ces objets dans un endroit approprié.

### Limitation de la protection prévue par les airbags

**⚠ ATTENTION** Risque de blessure dû à des modifications au niveau du cache d'un airbag

Si vous apportez des modifications au cache d'un airbag ou si vous y apposez des autocollants, par exemple, vous risquez de compromettre le fonctionnement des airbags.

- ▶ N'apportez jamais de modifications au cache d'un airbag et ne déposez aucun objet dessus.

L'emplacement de montage d'un airbag est signalé par l'inscription AIRBAG (→ page 45).

**⚠ ATTENTION** Risque de blessure ou danger de mort dû à des garnitures de siège inappropriées

En utilisant des garnitures de siège inappropriées, les airbags risquent de ne plus protéger les occupants du véhicule comme prévu.

En outre, le fonctionnement de la désactivation automatique de l'airbag passager risque d'être compromis.

- ▶ Utilisez uniquement des garnitures de siège qui ont été agréées par Mercedes-Benz pour le siège correspondant.

**⚠ ATTENTION** Risque de blessure dû à des dysfonctionnements des capteurs dans la porte

Toute modification ou tout travail non conforme effectué sur les portes ou les contre-portes ainsi que toute porte endommagée pourrait compromettre le fonctionnement des airbags.

- ▶ Ne modifiez jamais les portes ou des éléments de celles-ci.
- ▶ Confiez toujours les travaux sur les portes ou les contre-portes à un atelier qualifié.

**⚠ ATTENTION** Risque de blessure dû à un airbag qui s'est déjà déclenché

Un airbag qui s'est déjà déclenché n'offre plus de protection.

- ▶ Faites remorquer le véhicule jusqu'à un atelier qualifié pour faire remplacer un airbag qui s'est déclenché.

Faites remplacer immédiatement des airbags qui se sont déclenchés.

### Statut de l'airbag passager

#### Fonctionnement de la désactivation automatique de l'airbag passager

La désactivation automatique de l'airbag passager est en mesure de détecter si le siège passager est occupé par une personne ou par un système de retenue pour enfants. L'airbag passager est activé ou désactivé en conséquence.



Lorsque vous montez un système de retenue pour enfants sur le siège passager, veillez toujours à respecter les points suivants:

- Veillez au positionnement correct du système de retenue pour enfants (→ page 55).
- Suivez toujours les instructions de montage du fabricant du système de retenue pour enfants.
- Ne placez en aucun cas des objets (des coussins, par exemple) sous ou derrière le système de retenue pour enfants.
- Réglez la profondeur d'assise au minimum.
- La surface d'appui du système de retenue pour enfants utilisé doit reposer entièrement sur l'assise du siège passager.
- Le dossier du système de retenue pour enfants face à la route doit si possible être complètement appuyé contre le dossier du siège passager.
- Le système de retenue pour enfants ne doit pas heurter le toit ni être soumis à une pression exercée par l'appuie-tête. Veillez à adapter l'inclinaison de dossier et le réglage de l'appuie-tête en conséquence.

**⚠ ATTENTION** Risque de blessure ou danger de mort dû à la présence d'objets entre l'assise et le système de retenue pour enfants

La présence d'objets entre l'assise et le système de retenue pour enfants peut perturber le fonctionnement du système de désactivation automatique de l'airbag passager.

- ▶ Ne posez aucun objet entre l'assise et le système de retenue pour enfants.
- ▶ La surface d'appui du système de retenue pour enfants utilisé doit reposer entièrement sur l'assise du siège passager.
- ▶ Le dossier du système de retenue pour enfants face à la route doit si possible être complètement appuyé contre le dossier du siège passager.
- ▶ Suivez impérativement les instructions de montage du fabricant du système de retenue pour enfants.

La personne assise sur le siège passager doit respecter les remarques suivantes:

- boucler correctement la ceinture de sécurité (→ page 40)
- adopter une position assise aussi droite que possible avec le dos contre le dossier
- être, si possible, assise de telle manière que les pieds reposent sur le sol

Sinon l'airbag passager peut être désactivé à tort, dans les cas suivants par exemple:

- Le passager déporte son poids dans le véhicule en s'appuyant sur l'accoudoir.
- Le passager est assis de telle manière qu'il diminue la pression exercée sur l'assise.

**⚠ ATTENTION** Risque de blessure ou danger de mort lorsque l'airbag passager est désactivé

Si le voyant PASSENGER AIR BAG OFF est allumé, c'est que l'airbag passager est désactivé.

La personne assise sur le siège passager risque alors d'entrer en contact avec des parties de l'habitacle par exemple, notamment si elle est trop près du poste de conduite.

Lorsque le siège passager est occupé, assurez-vous toujours que :

- la classification de la personne occupant le siège passager est correcte et que l'airbag passager est désactivé ou activé en fonction de la personne occupant le siège passager
  - le siège passager est reculé au maximum
  - la personne est assise correctement
- ▶ Assurez-vous avant et pendant la marche que le statut de l'airbag passager est correct.

Lorsque le siège passager est occupé, la personne ou le système de retenue pour enfants occupant le siège passager est classifié une fois l'autodiagnostic de la désactivation de l'airbag passager terminé. Les voyants PASSENGER AIR BAG indiquent l'état de l'airbag passager.

Tenez toujours compte des remarques relatives au fonctionnement des voyants PASSENGER AIR BAG (→ page 50).

### Fonctionnement des voyants PASSENGER AIR BAG



### Autodiagnostic de la désactivation automatique de l'airbag passager

Lorsque le contact est mis, les 2 voyants PASSENGER AIR BAG ON et OFF s'allument pendant l'autodiagnostic.

Une fois l'autodiagnostic terminé, l'état de l'airbag passager est indiqué par l'intermédiaire des voyants PASSENGER AIR BAG :

- **ON est allumé** : l'airbag passager peut se déclencher en cas d'accident. Le voyant s'éteint au bout de 60 secondes.
- **ON et OFF sont éteints** : l'airbag passager peut se déclencher en cas d'accident.
- **OFF est allumé** : l'airbag passager est désactivé. Il ne se déclenchera pas en cas d'accident.

Si le voyant PASSENGER AIR BAG ON est éteint, seul le voyant PASSENGER AIR BAG OFF affiche l'état de l'airbag passager. Le voyant PASSENGER AIR BAG OFF peut être allumé en permanence ou être éteint.

Si le voyant PASSENGER AIR BAG OFF et le voyant d'alerte des systèmes de retenue 

sont allumés en même temps, personne ne doit utiliser le siège passager. Ne montez pas non plus dans ce cas de système de retenue pour enfants sur le siège passager. Faites immédiatement contrôler et réparer le système de désactivation automatique de l'airbag passager par un atelier qualifié.

#### **Affichage d'état**

Lorsque le siège passager est occupé, assurez-vous avant et pendant la marche que le statut de l'airbag passager est correct en fonction de la situation.

**Après le montage d'un système de retenue pour enfants dos à la route sur le siège passager** : PASSENGER AIR BAG OFF doit être allumé en permanence.

**⚠ ATTENTION** Risque de blessure ou danger de mort dû à l'utilisation d'un système de retenue pour enfants dos à la route alors que l'airbag passager est activé

Si vous installez un enfant dans un système de retenue pour enfants dos à la route monté sur le siège passager et que le voyant PASSENGER AIR BAG OFF est éteint, l'airbag passager risque de se déclencher en cas d'accident.

L'enfant risque d'être heurté par l'airbag.

Vous devez toujours vous assurer que l'airbag passager est désactivé. Le voyant PASSENGER AIR BAG OFF doit être allumé.

NE JAMAIS installer de système de retenue pour enfants dos à la route sur un siège protégé par un AIRBAG FRONTAL ACTIVE. Cela peut provoquer la MORT de l'ENFANT ou le BLESSER GRAVEMENT.

Lorsque vous montez un système de retenue pour enfants sur le siège passager, tenez compte

des remarques spécifiques au véhicule (→ page 67).

En fonction du système de retenue pour enfants et de la taille de l'enfant, le voyant PASSENGER AIR BAG OFF peut être éteint. Dans ce cas, le système de retenue pour enfants dos à la route ne doit pas être monté sur le siège passager.

Au lieu de cela, montez le système de retenue pour enfants dos à la route sur un siège arrière approprié.

**Après le montage d'un système de retenue pour enfants face à la route sur le siège passager** : en fonction du système de retenue pour enfants et de la taille de l'enfant, PASSENGER AIR BAG OFF peut être allumé en permanence ou être éteint. Tenez toujours compte des remarques suivantes.

**⚠ ATTENTION** Risque de blessure ou danger de mort dû à un positionnement incorrect du système de retenue pour enfants face à la route

Si vous installez un enfant dans un système de retenue pour enfants face à la route sur le siège passager et que vous positionnez le siège passager trop près du poste de conduite, en cas d'accident, l'enfant risque:

- d'entrer en contact avec des parties de l'habitacle, par exemple, si le voyant PASSENGER AIR BAG OFF est allumé
- d'être heurté par l'airbag, si le voyant PASSENGER AIRBAG OFF est éteint

► Reculez toujours le siège passager au maximum et réglez la profondeur d'assise au minimum. Ce faisant, veillez toujours à ce que la sangle supérieure de la ceinture passe correctement de la sortie de ceinture sur le véhicule en direction du guide de la ceinture diagonale sur le système de retenue pour enfants. La sangle supérieure de la ceinture doit passer vers l'avant de la

sortie de ceinture et vers le bas. Si nécessaire, réglez la sortie de ceinture et le siège passager.

► Suivez toujours les instructions de montage du fabricant du système de retenue pour enfants.

Lorsque vous montez un système de retenue pour enfants sur le siège passager, tenez compte des remarques spécifiques au véhicule (→ page 67).

**Une personne est assise sur le siège passager :** en fonction de la taille de la personne, PASSENGER AIR BAG OFF peut être allumé en permanence ou être éteint.

La personne assise sur le siège passager doit toujours respecter les remarques suivantes:

- Lorsque le siège passager est occupé par un adulte ou une personne de taille correspondante, le voyant PASSENGER AIR BAG OFF doit être éteint. Cela indique que l'airbag passager est activé.

Si le voyant PASSENGER AIR BAG OFF est allumé en permanence, un adulte ou une per-

sonne de taille correspondante ne doit pas utiliser le siège passager.

Au lieu de cela, un siège arrière doit être utilisé.

- Lorsque le siège passager est occupé par une personne de petite taille (un adolescent ou un adulte de taille inférieure à la moyenne), le voyant PASSENGER AIR BAG OFF est soit allumé en permanence, soit éteint en fonction du résultat de la classification.
  - PASSENGER AIR BAG OFF éteint: reculez le siège passager au maximum ou la personne de petite taille doit occuper un siège arrière.
  - PASSENGER AIR BAG OFF allumé en permanence: la personne de petite taille ne doit pas utiliser le siège passager.

**⚠ ATTENTION** Risque de blessure ou danger de mort lorsque le voyant PASSENGER AIR BAG OFF est allumé

Si le voyant PASSENGER AIRBAG OFF reste allumé une fois l'autodiagnostic terminé, c'est que l'airbag passager est désactivé.

Lorsque le siège passager est occupé, assurez-vous toujours que:

- la classification de la personne occupant le siège passager est correcte et que l'airbag passager est désactivé ou activé en fonction de la personne occupant le siège passager
- la personne est assise correctement et a bouclé sa ceinture

Tenez également impérativement compte des thèmes associés suivants:

- Système de retenue pour enfants sur le siège passager (→ page 67).

## Système PRE-SAFE®

### Fonctionnement de PRE-SAFE® (protection préventive des occupants)

Le système PRE-SAFE® peut détecter certaines situations critiques et prendre des mesures préventives pour protéger les occupants du véhicule.

Le système PRE-SAFE® peut prendre les mesures suivantes indépendamment les unes des autres:

- Prétension des ceintures de sécurité du siège conducteur et du siège passager
- Fermeture des vitres latérales
- **Véhicules avec toit ouvrant** : fermeture du toit ouvrant
- **Véhicules équipés de la fonction mémoire** : réglage d'une meilleure position du siège passager
- **Véhicules équipés de la fonction mémoire à l'arrière** : réglage d'une meilleure position des sièges arrière extérieurs

- **Véhicules équipés de sièges multicon-tours** : augmentation de la pression de gonflage des joues de siège des dossiers
- Son PRE-SAFE® : activation possible du mécanisme de protection propre de l'ouïe par l'intermédiaire d'un bref signal de bruit lorsque le système multimédia est en marche

**!** **REMARQUE** Endommagement du à des objets situés dans l'espace jambes ou derrière le siège

Le réglage automatique de la position du siège risque d'endommager le siège et/ou l'objet.

▶ Rangez les objets dans un endroit approprié.

### Annulation des mesures mises en œuvre par le système PRE-SAFE®

Lorsqu'aucun accident n'a eu lieu, les mesures mises en œuvre de manière préventive sont annulées.

Vous devez effectuer vous-même certains réglages.

- ▶ Si la tension exercée par la ceinture ne diminue pas, reculez légèrement le dossier. La prétension exercée par la ceinture se relâche.

### Fonctionnement de PRE-SAFE® PLUS (protection préventive des occupants PLUS)

Le système PRE-SAFE® PLUS peut détecter certains cas de collision, en particulier une collision arrière imminente, et prendre certaines mesures préventives pour protéger les occupants du véhicule. Ces mesures ne permettent pas d'éviter une collision imminente.

Le système PRE-SAFE® PLUS peut prendre les mesures suivantes indépendamment les unes des autres:

- Prétension des ceintures de sécurité du siège conducteur et du siège passager
- Augmentation de la pression de freinage lorsque le véhicule est à l'arrêt. Cette interven-

tion de freinage est automatiquement annulée au démarrage.

Lorsqu'aucun accident n'a eu lieu, les mesures mises en œuvre de manière préventive sont annulées.

#### Limites système

Le système ne prend aucune mesure dans la situation suivante:

- lorsque vous roulez en marche arrière  
ou
- lorsqu'une remorque est tractée et qu'une collision arrière est imminente

Le système n'effectue aucune intervention de freinage dans la situation suivante:

- pendant la marche  
ou
- lors des manœuvres de stationnement avec l'assistant de stationnement actif

### Fonctionnement du système PRE-SAFE® Impulse latéral

Lorsqu'un risque de collision latérale est détecté, le système PRE-SAFE® Impulse latéral peut déplacer le buste de l'occupant du véhicule installé à l'avant vers le centre du véhicule de manière préventive. Pour cela, une poche d'air est déployée très rapidement dans la joue de siège extérieure du dossier, du côté où survient le choc. Il est ainsi possible d'accroître la distance entre la porte et l'occupant du véhicule.

Lorsque le système PRE-SAFE® Impulse latéral a été déclenché ou est en panne, le message d'écran **PRE-SAFE Impulse latéral ne fonctionne pas** cf. [notice d'utilisation](#) apparaît (→ page 448).

### Mesures automatiques après un accident

En fonction du type et de la gravité d'un accident et selon l'équipement du véhicule, les mesures suivantes sont mises en œuvre, par exemple:

- Freinage automatique (frein multicollision)
- Activation des feux de détresse

- Lancement d'un appel d'urgence automatique (→ page 337)
- Arrêt du moteur  
Pour redémarrer le véhicule, coupez le contact, puis remettez-le (→ page 180). En fonction du type et de la gravité d'un accident, il se peut que le véhicule ne puisse plus être démarré.
- Coupure de l'alimentation en carburant
- Déverrouillage des portes du véhicule
- Abaissement des vitres latérales
- Affichage du secouriste sur l'écran du système multimédia
- Allumage de l'éclairage intérieur

### Fonctionnement du frein multicollision

En fonction du type d'accident, le frein multicollision peut réduire la gravité d'une collision en chaîne, voire même l'éviter.

Lorsqu'un accident est détecté, le frein multicollision peut déclencher un freinage automatique. Une fois le véhicule à l'arrêt, le frein de stationnement est automatiquement serré.

Le conducteur peut annuler le freinage automatique par les actions suivantes:

- Freiner plus fort que le freinage automatique
- Enfoncer complètement la pédale d'accélérateur

### Transport d'enfants à bord d'un véhicule en toute sécurité

#### Remarques à prendre en compte lorsque des enfants prennent place à bord

- ① Tenez aussi impérativement compte des consignes de sécurité en fonction de la situation. Lorsque des enfants prennent place à bord, vous pourrez ainsi identifier les risques éventuels et prévenir les dangers auxquels vous pourriez être exposés (→ page 56).

#### Soyez rigoureux

N'oubliez pas qu'être négligent au moment d'attacher l'enfant dans le système de retenue pour enfants peut avoir des conséquences graves. Soyez toujours rigoureux et attachez correctement l'enfant avant chaque trajet.

Pour une meilleure protection des enfants de moins de 12 ans et mesurant moins de 5 ft (1,50 m), Mercedes-Benz vous recommande de respecter impérativement les consignes suivantes:

- Installez toujours un enfant dans un système de retenue pour enfants adapté à votre véhicule Mercedes-Benz.
- Le système de retenue pour enfants doit être adapté à son âge, à son poids et à sa taille.
- Le siège du véhicule doit convenir pour le système de retenue pour enfants que vous voulez monter.

Les statistiques des accidents montrent que les enfants sont plus en sécurité sur les sièges arrière que sur les sièges avant. C'est pourquoi Mercedes-Benz vous recommande vivement de monter le système de retenue pour enfants de préférence sur un siège arrière.

### Terme générique «Système de retenue pour enfants»

Dans cette notice d'utilisation, le terme générique «Système de retenue pour enfants» est utilisé. Un système de retenue pour enfants peut être:

- une coque pour bébé
- un siège enfant dos à la route
- un siège enfant face à la route
- une rehausse de siège avec un dossier et des guide-ceintures

Mercedes-Benz vous recommande d'utiliser une rehausse de siège avec un dossier.

Le système de retenue pour enfants doit être adapté à son âge, à son poids et à sa taille.

### Tenez compte des dispositions et prescriptions légales

Respectez toujours les dispositions légales relatives à l'utilisation d'un système de retenue pour enfants dans le véhicule.

### Tenez compte des standards pour les systèmes de retenue pour enfants

Tous les systèmes de retenue pour enfants doivent être conformes aux standards suivants:

- Normes de sécurité américaines 213 et 225 (U.S. Federal Motor Vehicle Safety Standards)
- Normes de sécurité canadiennes 213 et 210.2 (Canadian Motor Vehicle Safety Standards)

Vous trouverez une attestation de conformité du système de retenue pour enfants à ces standards sur l'étiquette de rappel située sur le système de retenue pour enfants. Cette attestation figure également dans les instructions de montage livrées avec le système de retenue pour enfants.

### Identification des risques, prévention des dangers

#### Systèmes de fixation pour les systèmes de retenue pour enfants dans le véhicule

Utilisez uniquement les systèmes de fixation suivants pour les systèmes de retenue pour enfants:

- les étriers de fixation ISOFIX
- le système de ceintures de sécurité du véhicule
- les points d'ancrage Top Tether

Montez de préférence un système de retenue pour enfants ISOFIX.

La pose facile grâce aux étriers de fixation du véhicule peut réduire les risques liés à un système de retenue pour enfants mal posé.

Lorsque l'enfant est protégé avec la ceinture de sécurité intégrée du système de retenue pour enfants ISOFIX, tenez impérativement compte de la masse totale autorisée pour l'enfant et le système de retenue pour enfants (→ page 61).



Dans le cas des enfants dont le poids est supérieur à 40 lb (18 kg) ou dont la taille est inférieure à celle permettant le positionnement correct de la ceinture de sécurité 3 points sans l'aide d'une rehausse de siège, une rehausse de siège est éventuellement nécessaire pour atteindre la position correcte de la ceinture de sécurité.

Mercedes-Benz recommande une rehausse de siège appropriée avec un dossier et des guide-ceintures.

#### **Avantage d'un système de retenue pour enfants dos à la route**

Transportez un bébé ou un enfant en bas âge de préférence dans un système de retenue pour enfants dos à la route approprié. Dans ce cas, l'enfant est assis dans le sens opposé au sens de la marche et regarde vers l'arrière.

La musculature du cou des bébés et des enfants en bas âge n'est pas suffisamment développée par rapport à la taille et au poids de leur tête. En cas d'accident, un système de retenue pour enfants dos à la route peut réduire le risque de blessure au niveau de la colonne cervicale.

#### **Fixez toujours correctement les systèmes de retenue pour enfants**

**⚠ ATTENTION** Risque de blessure ou danger de mort dû à un montage incorrect du système de retenue pour enfants

L'enfant ne peut pas alors plus être protégé ou retenu comme prévu.

- ▶ Suivez impérativement les instructions de montage du fabricant du système de retenue pour enfants et tenez également compte de son domaine d'application.
- ▶ Assurez-vous que toute la surface d'appui du système de retenue pour enfants utilisé repose toujours sur l'assise du siège.
- ▶ Ne placez en aucun cas des objets (des coussins, par exemple) sous ou derrière le système de retenue pour enfants.
- ▶ Utilisez les systèmes de retenue pour enfants uniquement avec les housses d'origine prévues à cet effet.

- ▶ Remplacez les housses endommagées uniquement par des housses d'origine.

**⚠ ATTENTION** Risque de blessure ou danger de mort dû à des systèmes de retenue pour enfants non arrimés dans le véhicule

Si le système de retenue pour enfants n'est pas monté correctement ou n'est pas arrimé, il risque de se détacher.

Le système de retenue pour enfants risque d'être projeté et de heurter un occupant du véhicule.

- ▶ Veillez toujours à monter correctement les systèmes de retenue pour enfants, même lorsque vous ne les utilisez pas.
  - ▶ Suivez impérativement les instructions de montage du fabricant du système de retenue pour enfants.
- Suivez toujours les instructions de montage et la notice d'utilisation du fabricant du système de retenue pour enfants utilisé et tenez

compte des remarques spécifiques au véhicule:

- Pose du système de retenue pour enfants ISOFIX sur le siège arrière (→ page 61)
- Fixation du système de retenue pour enfants sur le siège arrière à l'aide de la ceinture de sécurité (→ page 66)
- Fixation du système de retenue pour enfants sur le siège passager à l'aide de la ceinture de sécurité (→ page 68). Tenez compte des remarques spécifiques relatives aux systèmes de retenue pour enfants dos et face à la route (→ page 67).

Lorsque le siège passager est occupé, assurez-vous avant et pendant la marche que le statut de l'airbag passager est correct en fonction de la situation (→ page 50).

- Tenez compte des étiquettes d'avertissement qui sont apposées dans l'habitacle du véhicule et sur le système de retenue pour enfants.

- Si disponible, utilisez également le dispositif Top Tether.

### Ne modifiez pas le système de retenue pour enfants

**⚠ ATTENTION** Risque de blessure dû à des modifications effectuées sur le système de retenue pour enfants

Le système de retenue pour enfants risque de ne plus fonctionner correctement. Il y a un risque de blessure accru.

- ▶ Ne modifiez jamais un système de retenue pour enfants.
- ▶ Fixez uniquement des accessoires agréés par le fabricant du système de retenue pour enfants spécialement pour ce système de retenue pour enfants.

### Utilisez uniquement des systèmes de retenue pour enfants en bon état

**⚠ ATTENTION** Risque de blessure ou danger de mort dû à l'utilisation de systèmes de retenue pour enfants endommagés

Les systèmes de retenue pour enfants endommagés ou fortement sollicités lors d'un accident ne peuvent plus offrir la protection prévue.

L'enfant ne peut éventuellement pas être retenu.

- ▶ Remplacez immédiatement les systèmes de retenue pour enfants endommagés ou fortement sollicités lors d'un accident.
- ▶ Faites immédiatement contrôler les systèmes de fixation des systèmes de retenue pour enfants par un atelier qualifié avant de remonter un système de retenue pour enfants.

### Évitez une exposition directe au soleil

**⚠ ATTENTION** Risque de brûlure dû à une exposition directe au soleil sur le siège enfant

Si le système de retenue pour enfants est exposé directement au soleil, des parties de ce dernier pourraient devenir très chaudes.

Les enfants risquent de se brûler, notamment au contact des pièces métalliques du système de retenue pour enfants.

- ▶ Veillez toujours à ce que le système de retenue pour enfants ne soit pas exposé directement au soleil.
- ▶ Protégez le système de retenue pour enfants avec une couverture, par exemple.
- ▶ Si le système de retenue pour enfants a été exposé directement au soleil, laissez-le refroidir avant d'installer votre enfant.
- ▶ Ne laissez jamais des enfants sans surveillance à l'intérieur du véhicule.

### Faites attention lorsque vous arrêtez ou garez votre véhicule

**⚠ ATTENTION** Risque d'accident et de blessure si des enfants sont laissés sans surveillance à l'intérieur du véhicule

Si vous laissez des enfants sans surveillance à l'intérieur du véhicule, ils pourraient notamment

- ouvrir les portes et mettre en danger d'autres personnes ou usagers
- descendre du véhicule et se faire renverser
- utiliser les équipements du véhicule avec lesquels ils pourraient, par exemple, se coincer

En outre, les enfants peuvent mettre le véhicule en mouvement, par exemple en

- desserrant le frein de stationnement
- changeant la position de la boîte de vitesses
- démarrant le véhicule

- ▶ Ne laissez jamais des enfants sans surveillance à l'intérieur du véhicule.
- ▶ Lorsque vous quittez le véhicule, prenez toujours la clé avec vous et verrouillez le véhicule.
- ▶ Conservez la clé hors de portée des enfants.

**⚠ ATTENTION** Danger de mort dû à une forte chaleur ou à l'action du froid dans le véhicule



Lorsque des personnes, en particulier des enfants, sont exposées de manière prolongée à une forte chaleur ou à un froid excessif, il y a risque de blessure, voire danger de mort!

- ▶ Ne laissez jamais de personnes sans surveillance à l'intérieur du véhicule, en particulier des enfants.
- ▶ Ne laissez jamais des animaux sans surveillance à l'intérieur du véhicule.



## Vue d'ensemble des sièges convenant pour le montage d'un système de retenue pour enfants

### Siège arrière gauche/droit

2e rangée de sièges – système de fixation privilégié:

-  Fixation ISOFIX pour siège enfant
-  Si disponible, fixation supplémentaire avec le dispositif Top Tether (→ page 64)

3e rangée de sièges – système de fixation privilégié:

-  Fixation ISOFIX pour siège enfant
-  Si disponible, fixation supplémentaire avec le dispositif Top Tether (→ page 64)

Siège arrière gauche/droit (2e et 3e rangée de sièges) – autre système de fixation:

-  Ceinture de sécurité du siège du véhicule

### Siège passager

Système de fixation:



-  Ceinture de sécurité du siège du véhicule

Consignes à respecter impérativement:

- Lorsque le siège passager est occupé, assurez-vous avant et pendant la marche que le statut de l'airbag passager est correct en fonction de la situation (→ page 50).
- Tenez compte des remarques relatives à la désactivation automatique de l'airbag passager (→ page 48).

### Siège arrière central

Siège arrière central (uniquement 2e rangée de sièges) – système de fixation:

-  Ceinture de sécurité du siège du véhicule
-  Si disponible, fixation supplémentaire avec le dispositif Top Tether (→ page 64)

## Activation et désactivation de la sécurité siège enfant de la ceinture de sécurité

**⚠ ATTENTION** Risque de blessure ou danger de mort si une ceinture de sécurité est débouclée pendant la marche

Si la ceinture de sécurité est débouclée pendant la marche, la sécurité enfants se désactive et le système de retenue pour enfants n'est plus fixé correctement. La ceinture de sécurité est légèrement réenroulée par l'enrouleur automatique et ne peut pas être rebouclée immédiatement.

- ▶ Arrêtez-vous immédiatement en tenant compte des conditions de circulation.
- ▶ Réactivez la sécurité siège enfant et fixez correctement le système de retenue pour enfants.

La sécurité siège enfant activée veille à ce que les ceintures de sécurité du siège passager et des sièges arrière ne se relâchent pas une fois le système de retenue pour enfants fixé.

Les ceintures de sécurité des sièges suivants sont équipées d'une sécurité siège enfant:

- Siège passager
- Sièges arrière

► **Pose du système de retenue pour enfants** : lors de la pose, suivez toujours les instructions de montage ainsi que la notice d'utilisation du fabricant du système de retenue pour enfants utilisé et tenez toujours compte des remarques qui figurent dans la présente notice d'utilisation.

► Tirez la ceinture de sécurité sans à-coups hors de la sortie de ceinture.

► Encliquez la languette de ceinture dans la boucle de ceinture.

► **Activation de la sécurité siège enfant** : tirez la ceinture de sécurité complètement et laissez l'enrouleur automatique la réenrouler. Si la sécurité siège enfant est activée, vous entendez un bruit de cliquet.

► Appuyez sur le système de retenue pour enfants afin que la ceinture de sécurité soit bien tendue.

► **Désactivation de la sécurité siège enfant** : appuyez sur la touche de débouclage de la boucle de ceinture.

► Maintenez la languette de ceinture et ramenez-la en direction de la sortie de ceinture.

### Fixation du système de retenue pour enfants ISOFIX sur le siège arrière

#### Pose du système de retenue pour enfants ISOFIX sur le siège arrière

**⚠ ATTENTION** Risque d'accident si la banquette arrière, le siège arrière et le dossier ne sont pas verrouillés

La banquette arrière, le siège arrière et le dossier risquent de basculer vers l'avant, même pendant la marche.

- L'occupant du véhicule est alors pressé contre la ceinture de sécurité. La ceinture de sécurité n'est plus en mesure de vous apporter la protection prévue et risque de vous blesser.

- Les objets ou le chargement déposés dans le coffre ou compartiment de chargement ne peuvent pas être retenus par le dossier.

► Avant chaque trajet, assurez-vous que la banquette arrière, le siège arrière et le dossier sont verrouillés.

Si le dossier n'est pas encliqueté et verrouillé, un message apparaît sur l'écran multifonction du combiné d'instruments (redressement électrique du siège arrière) ou l'indicateur rouge de verrouillage est visible (redressement manuel du siège arrière).

**⚠ ATTENTION** Risque de blessure ou danger de mort dû au dépassement de la masse totale autorisée de l'enfant et du système de retenue pour enfants

Les systèmes de fixation de siège-enfant ISOFIX risquent d'être trop fortement sollicités et, en cas d'accident par exemple, l'enfant ne peut pas être retenu.

- ▶ Si le poids total de l'enfant et du système de retenue pour enfants est supérieur à la masse totale autorisée de 73 lb (33 kg), utilisez uniquement des systèmes de retenue pour enfants ISO-FIX avec lesquels l'enfant est protégé avec la ceinture de sécurité du siège du véhicule.
- ▶ Fixez également le système de retenue pour enfants avec la sangle Top Tether, s'il y en a une.

Tenez toujours compte des instructions concernant la masse du système de retenue pour enfants:

- dans les instructions de montage et la notice d'utilisation du fabricant du système de retenue pour enfants utilisé
- sur une étiquette du système de retenue pour enfants, s'il y en a une

Contrôlez régulièrement que la masse totale autorisée de l'enfant et du système de retenue pour enfants est encore respectée.

Lorsque vous montez un système de retenue pour enfants, tenez toujours compte des points suivants:

- ✓ Tenez toujours compte du domaine d'application ainsi que des spécifications concernant le montage de systèmes de retenue pour enfants sur les sièges.
- ✓ Suivez toujours les instructions de montage et la notice d'utilisation du fabricant du système de retenue pour enfants utilisé.
- ✓ Assurez-vous que les pieds de l'enfant ne touchent pas le siège avant. Si nécessaire, avancez légèrement le siège avant.

 Lorsque vous montez un système de retenue pour enfants ISOFIX, tenez en outre compte des points suivants:

- ✓ **En cas d'utilisation d'une coque pour bébé homologuée pour la classe 0/0+ et d'un système de retenue pour enfants dos à la route homologué pour la classe I sur un siège arrière** : réglez le siège avant de manière à ce qu'il ne touche pas le système de retenue pour enfants.

- ✓ **En cas d'utilisation d'un système de retenue pour enfants face à la route homologué pour la classe I** : dans la mesure du possible, déposez l'appuie-tête du siège correspondant. En outre, le dossier du système de retenue pour enfants doit être autant que possible appuyé entièrement contre le dossier du siège du véhicule.

Après la dépose du système de retenue pour enfants, remettez immédiatement l'appuie-tête en place et réglez correctement tous les appuie-tête.

- ✓ **En cas d'utilisation d'un système de retenue pour enfants sur un siège de la 3e rangée de sièges** : réglez le siège avant de manière à ce qu'il ne touche pas le système de retenue pour enfants et redressez si nécessaire le dossier du siège avant.

- ✓ Pour certains systèmes de retenue pour enfants de la classe de poids II ou III, il peut y avoir des limitations pour le réglage de la hauteur maximale, du fait par exemple d'un éventuel contact avec le toit.

- ✓ Le système de retenue pour enfants ne doit pas être monté de façon à être bloqué entre le toit et l'assise et/ou à être vrillé. Si possible, réglez l'inclinaison d'assise en conséquence.
  - ✓ Le système de retenue pour enfants ne doit pas être soumis à une pression exercée par l'appuie-tête. Réglez si nécessaire les appuie-tête en conséquence.
- ▶ Assurez-vous impérativement avant chaque trajet que le système de retenue pour enfants ISOFIX est correctement verrouillé dans les 2 étriers de fixation côté véhicule.

**!** **REMARQUE** Endommagement de la ceinture de sécurité du siège central lors du montage du système de retenue pour enfants

- ▶ Assurez-vous que la ceinture de sécurité n'est pas coincée.

### Véhicules équipés de sièges arrière individuels:

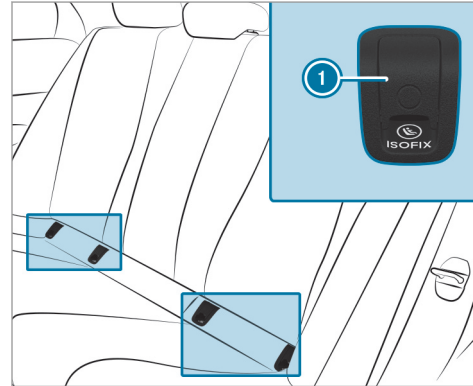

① Etriers de fixation ISOFIX

- ▶ Retirez et rangez les caches ① des étriers de fixation côté véhicule.
- ▶ Montez le système de retenue pour enfants ISOFIX sur les 2 étriers de fixation côté véhicule.

- ▶ Après la dépose du système de retenue pour enfants, remboîtez les caches ①.

### Véhicules équipés d'une banquette arrière:

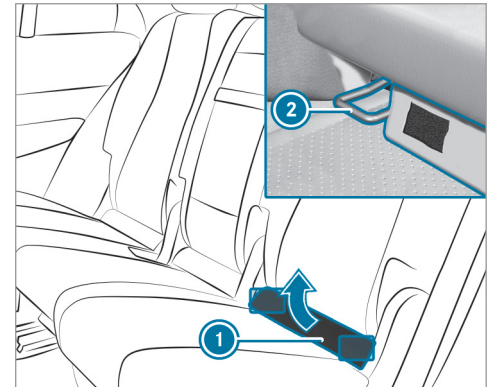

- ▶ **Véhicules Mercedes-Maybach équipés d'un siège de relaxation arrière :** avant de monter le système de retenue pour enfants ISOFIX ou le système de retenue pour

enfants i-Size, inclinez le dossier du siège de relaxation arrière légèrement vers l'arrière.

- ▶ Retirez la protection rembourrée ①.

▶ **Véhicules non équipés d'un siège de relaxation arrière** : soulevez la protection rembourrée ①.

- ▶ Tournez le support qui se trouve au dos de la protection rembourrée ① de 90°. La protection rembourrée ① reste en position relevée.

- ▶ Montez le système de retenue pour enfants ISOFIX sur les 2 étriers de fixation ② côté véhicule.

▶ **Véhicules Mercedes-Maybach équipés d'un siège de relaxation arrière** : ramenez le dossier du siège de relaxation arrière en position verticale.

Le système de retenue pour enfants doit être appuyé contre le dossier du siège de relaxation arrière.

**Véhicules équipés d'une 3e rangée de sièges:**

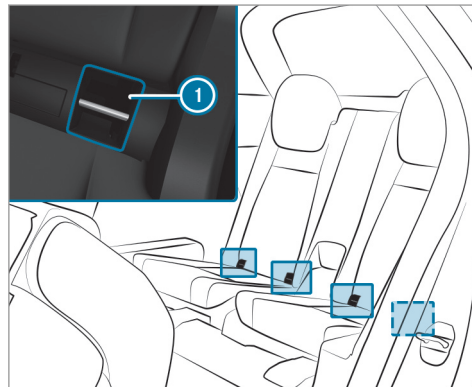

- ▶ Montez le système de retenue pour enfants ISOFIX sur les 2 étriers de fixation ISOFIX ①.

## Montage du dispositif Top Tether

**⚠ ATTENTION** Risque de blessure ou danger de mort en cas de dossiers des sièges arrière non verrouillés après le montage des sangles Top Tether

Les dossiers des sièges arrière peuvent basculer vers l'avant pendant la marche.

Les systèmes de retenue pour enfants ne peuvent alors plus offrir la protection prévue. Ils risquent même de provoquer des blessures supplémentaires.

- ▶ Verrouillez toujours les dossiers des sièges arrière après le montage des sangles Top Tether.
- ▶ Tenez impérativement compte de l'indicateur de verrouillage.

Si le dossier n'est pas encliqueté et verrouillé, un message apparaît sur l'écran multifonction du combiné d'instruments (redressement électrique du siège arrière) ou l'indicateur rouge de verrouillage est visible (redressement manuel du siège arrière).





Si le système de retenue pour enfants est équipé d'une sangle Top Tether:

Le risque de blessure peut être réduit grâce au dispositif Top Tether. La sangle Top Tether permet de créer une liaison supplémentaire entre le système de retenue pour enfants fixé avec le système ISOFIX et le véhicule.

Les points d'ancrage Top Tether de la 2e rangée de sièges se trouvent au dos du dossier. Pour la 3e rangée de sièges, utilisez le point d'ancrage Top Tether qui se trouve au dos du dossier.

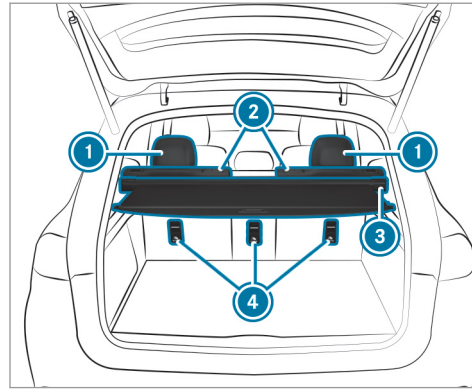

Représentation sur la 2e rangée de sièges

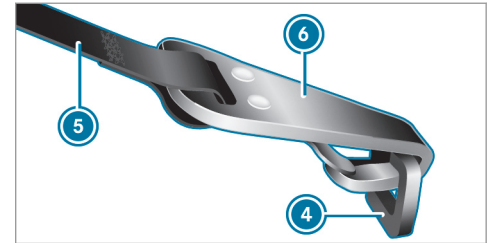

- ▶ Si nécessaire, tirez l'appuie-tête ① vers le haut (→ page 112).
- ▶ Montez le système de retenue pour enfants ISOFIX avec le dispositif Top Tether. Suivez les instructions de montage du fabricant du système de retenue pour enfants.
- ▶ Passez la sangle Top Tether ⑤ sous l'appuie-tête ① entre les 2 tiges de guidage de l'appuie-tête.
- ▶ Lorsqu'un cache-bagages ③ est monté, faites passer la sangle Top Tether ⑤ entre le cache-bagages ③ et le dossier ② du siège et amenez-la vers le bas.

- ▶ Accrochez le crochet Top Tether ⑥ de la sangle Top Tether ⑤ au point d'ancrage Top Tether ④ sans que la sangle ne soit vrillée.
- ▶ Tendez la sangle Top Tether ⑤. Suivez les instructions de montage du fabricant du système de retenue pour enfants.
- ▶ Si nécessaire, tirez l'appuie-tête ① vers le bas (→ page 112). Veillez à ce que la sangle Top Tether ⑤ puisse coulisser librement.

### Fixation du système de retenue pour enfants à l'aide de la ceinture de sécurité

#### Fixation du système de retenue pour enfants sur le siège arrière à l'aide de la ceinture de sécurité

**⚠ ATTENTION** Risque d'accident si la banquette arrière, le siège arrière et le dossier ne sont pas verrouillés

La banquette arrière, le siège arrière et le dossier risquent de basculer vers l'avant, même pendant la marche.

- L'occupant du véhicule est alors pressé contre la ceinture de sécurité. La ceinture de sécurité n'est plus en mesure de vous apporter la protection prévue et risque de vous blesser.
  - Les objets ou le chargement déposés dans le coffre ou compartiment de chargement ne peuvent pas être retenus par le dossier.
- ▶ Avant chaque trajet, assurez-vous que la banquette arrière, le siège arrière et le dossier sont verrouillés.

Si le dossier n'est pas encliqueté et verrouillé, un message apparaît sur l'écran multifonction du combiné d'instruments (redressement électrique du siège arrière) ou l'indicateur rouge de verrouillage est visible (redressement manuel du siège arrière).

#### Lorsque vous montez un système de retenue pour enfants à l'aide de la ceinture de

#### sécurité, tenez compte des remarques suivantes :

- ✓ Suivez toujours les instructions de montage et la notice d'utilisation du fabricant du système de retenue pour enfants utilisé.
  - ✓ **En cas d'utilisation d'une coque pour bébé homologuée pour la classe 0/0+ et d'un système de retenue pour enfants dos à la route homologué pour la classe I sur un siège arrière :** réglez le siège avant de manière à ce qu'il ne touche pas le système de retenue pour enfants.
  - ✓ **En cas d'utilisation d'un système de retenue pour enfants face à la route homologué pour la classe I :** dans la mesure du possible, déposez l'appuie-tête du siège correspondant.
- Après la dépose du système de retenue pour enfants, remettez immédiatement l'appuie-tête en place et réglez correctement tous les appuie-tête.
- ✓ Le dossier du système de retenue pour enfants face à la route doit si possible être

complètement appuyé contre le dossier du siège arrière.

- ☑ Pour certains systèmes de retenue pour enfants de la classe de poids II ou III, il peut y avoir des limitations pour le réglage de la hauteur maximale, du fait par exemple d'un éventuel contact avec le toit.
- ☑ Le système de retenue pour enfants ne doit pas être monté de façon à être bloqué entre le toit et l'assise et/ou à être vrillé. Si possible, réglez l'inclinaison d'assise en conséquence.
- ☑ Le système de retenue pour enfants ne doit pas être soumis à une pression exercée par l'appuie-tête. Réglez si nécessaire les appuie-tête en conséquence.
- ☑ Assurez-vous que les pieds de l'enfant ne touchent pas le siège avant. Si nécessaire, avancez légèrement le siège avant.

Les ceintures de sécurité des sièges suivants sont équipées d'une sécurité siège enfant:

- Siège passager
- Sièges arrière

La sécurité siège enfant activée veille à ce que les ceintures de sécurité du siège passager et des sièges arrière ne se relâchent pas une fois le système de retenue pour enfants fixé (→ page 60).

- ▶ Montez le système de retenue pour enfants. La surface d'appui du système de retenue pour enfants utilisé doit reposer entièrement sur l'assise du siège arrière.
- ▶ Veillez toujours à ce que la sangle supérieure de la ceinture passe correctement de la sortie de ceinture sur le véhicule en direction du guide de la ceinture diagonale sur le système de retenue pour enfants. La sangle supérieure de la ceinture doit passer vers l'avant de la sortie de ceinture et vers le bas.

### Remarques relatives aux systèmes de retenue pour enfants dos et face à la route sur le siège passager

**⚠ ATTENTION** Risque de blessure ou danger de mort dû à l'utilisation d'un système de retenue pour enfants dos à la route alors que l'airbag passager est activé

Si vous installez un enfant dans un système de retenue pour enfants dos à la route monté sur le siège passager et que le voyant PASSENGER AIR BAG OFF est éteint, l'airbag passager risque de se déclencher en cas d'accident.

L'enfant risque d'être heurté par l'airbag.

Vous devez toujours vous assurer que l'airbag passager est désactivé. Le voyant PASSENGER AIR BAG OFF doit être allumé.

NE JAMAIS installer de système de retenue pour enfants dos à la route sur un siège protégé par un AIRBAG FRONTAL ACTIVE. Cela peut provoquer la MORT de l'ENFANT ou le BLESSER GRAVEMENT.

Tenez compte des remarques spécifiques relatives aux systèmes de retenue pour enfants dos et face à la route (→ page 68).

Tenez toujours compte du statut de l'airbag passager indiqué par le voyant PASSENGER AIR BAG OFF:

- En cas d'utilisation d'un système de retenue pour enfants dos à la route sur le siège passager, l'airbag passager doit toujours être désactivé. C'est uniquement le cas lorsque le voyant PASSENGER AIR BAG OFF est allumé en permanence (→ page 50).
- Si le voyant PASSENGER AIR BAG OFF est éteint, c'est que l'airbag passager est activé. L'airbag passager peut se déclencher en cas d'accident.

### **Fixation du système de retenue pour enfants sur le siège passager à l'aide de la ceinture de sécurité**

Lorsque vous montez un système de retenue pour enfants sur le siège passager à l'aide de la ceinture de sécurité, tenez compte des remarques suivantes:

- ✓ Suivez les instructions de montage ainsi que la notice d'utilisation du fabricant du système de retenue pour enfants utilisé.
- ✓ En cas d'utilisation d'un système de retenue pour enfants face à la route homologué pour la classe I: dans la mesure du possible, déposez l'appuie-tête du siège correspondant.

Après la dépose du système de retenue pour enfants, remettez immédiatement l'appuie-tête en place et réglez correctement tous les appuie-tête.

- ✓ Le dossier du système de retenue pour enfants face à la route doit si possible être complètement appuyé contre le dossier du siège passager.

- ✓ Pour certains systèmes de retenue pour enfants de la classe de poids II ou III, il peut y avoir des limitations pour le réglage de la hauteur maximale, du fait par exemple d'un éventuel contact avec le toit.
- ✓ Le système de retenue pour enfants ne doit pas être monté de façon à être bloqué entre le toit et l'assise et/ou à être vrillé.
- ✓ Le système de retenue pour enfants ne doit pas être soumis à une pression exercée par l'appuie-tête. Réglez si nécessaire les appuie-tête en conséquence.
- ✓ Ne placez en aucun cas des objets (des coussins, par exemple) sous ou derrière le système de retenue pour enfants.

La ceinture de sécurité du siège passager est équipée d'une sécurité siège enfant.

La sécurité siège enfant activée veille à ce que la ceinture de sécurité ne se relâche pas une fois le système de retenue pour enfants fixé (→ page 60).

- ▶ Reculez le siège passager au maximum et réglez-le, si possible, dans la position la plus haute.
- ▶ Réglez la profondeur d'assise au minimum.
- ▶ Réglez l'inclinaison d'assise de manière à ce que le bord avant de l'assise soit placé dans la position la plus haute et le bord arrière de l'assise dans la position la plus basse.
- ▶ Réglez le dossier dans une position aussi droite que possible.
- ▶ Montez le système de retenue pour enfants. La surface d'appui du système de retenue pour enfants utilisé doit reposer entièrement sur l'assise du siège passager.
- ▶ Veillez toujours à ce que la sangle supérieure de la ceinture passe correctement de la sortie de ceinture sur le véhicule en direction du guide de la ceinture diagonale sur le système de retenue pour enfants. La sangle supérieure de la ceinture doit passer vers l'avant de la sortie de ceinture et vers le bas.
- ▶ Si nécessaire, réglez la sortie de ceinture et le siège passager en conséquence.

### Sécurités enfants

#### Activation et désactivation de la sécurité enfants au niveau des portes arrière

**▲ ATTENTION** Risque d'accident et de blessure si des enfants sont laissés sans surveillance à l'intérieur du véhicule

Si vous laissez des enfants sans surveillance à l'intérieur du véhicule, ils pourraient notamment

- ouvrir les portes et mettre en danger d'autres personnes ou usagers
- descendre du véhicule et se faire renverser
- utiliser les équipements du véhicule avec lesquels ils pourraient, par exemple, se coincer

En outre, les enfants peuvent mettre le véhicule en mouvement, par exemple en

- desserrant le frein de stationnement

- changeant la position de la boîte de vitesses
  - démarrant le véhicule
- ▶ Ne laissez jamais des enfants sans surveillance à l'intérieur du véhicule.
  - ▶ Lorsque vous quittez le véhicule, prenez toujours la clé avec vous et verrouillez le véhicule.
  - ▶ Conservez la clé hors de portée des enfants.

**▲ ATTENTION** Danger de mort dû à une forte chaleur ou à l'action du froid dans le véhicule

Lorsque des personnes, en particulier des enfants, sont exposées de manière prolongée à une forte chaleur ou à un froid excessif, il y a risque de blessure, voire danger de mort!

- ▶ Ne laissez jamais de personnes sans surveillance à l'intérieur du véhicule, en particulier des enfants.

## 70 Sécurité des occupants

- ▶ Ne laissez jamais des animaux sans surveillance à l'intérieur du véhicule.

**⚠ ATTENTION** Risque d'accident et de blessure si des enfants sont laissés sans surveillance à l'intérieur du véhicule

Lorsque des enfants prennent place à bord, ils peuvent notamment:

- ouvrir les portes et mettre en danger d'autres personnes ou usagers
  - descendre du véhicule et se faire renverser
  - utiliser les équipements du véhicule avec lesquels ils pourraient, par exemple, se coincer
- ▶ Activez toujours les sécurités enfants lorsque des enfants prennent place à bord.
  - ▶ Ne laissez jamais des enfants sans surveillance à l'intérieur du véhicule.

- ▶ Lorsque vous quittez le véhicule, prenez toujours la clé avec vous et verrouillez le véhicule.

Des sécurités enfants sont disponibles pour les portes arrière et pour les vitres latérales arrière. La sécurité enfants au niveau des portes arrière permet de condamner chaque porte séparément. Elle ne peut plus être ouverte de l'intérieur.

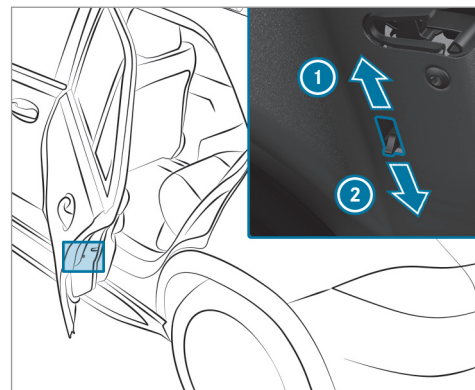

- ▶ Actionnez le levier dans le sens de la flèche ① (activation de la sécurité) ou ② (désactivation de la sécurité).
- ▶ Contrôlez ensuite le fonctionnement de la sécurité enfants sur chaque porte.

### Activation et désactivation de la sécurité enfants au niveau des vitres latérales arrière

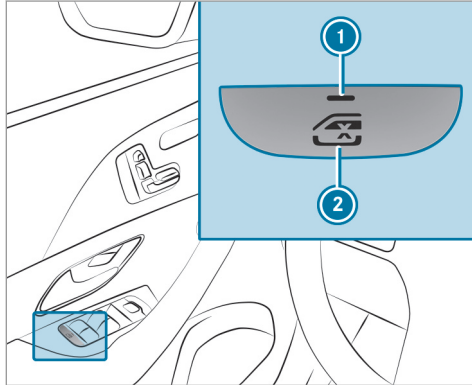

#### ▶ Activation ou désactivation de la sécurité : appuyez sur la touche ②.

La vitre latérale arrière peut être ouverte ou fermée dans les situations suivantes :

- voyant ① allumé: par l'intermédiaire du contacteur qui se trouve sur la porte conducteur
- voyant ① éteint: par l'intermédiaire du contacteur correspondant qui se trouve sur la porte arrière ou sur la porte conducteur

#### Remarques relatives au transport des animaux domestiques

**⚠ ATTENTION** Risques d'accident et de blessure en cas d'animaux non protégés ou laissés sans surveillance à l'intérieur du véhicule

Si vous laissez des animaux sans surveillance ou sans les protéger à l'intérieur du véhicule, ils risquent d'appuyer sur des touches ou des contacteurs, par exemple.

Il est alors possible que les animaux

- activent les équipements du véhicule avec lesquels ils pourraient, par exemple, se coincer
- mettent en marche ou arrêtent des systèmes et mettent ainsi en danger d'autres usagers

Si les animaux ne sont pas protégés, ils risquent en outre, en cas d'accident, de changement brusque de direction ou de coup de frein brutal, d'être projetés à l'intérieur du véhicule et de blesser les occupants.

- ▶ Ne laissez jamais des animaux sans surveillance à l'intérieur du véhicule.
- ▶ Protégez correctement les animaux pendant la marche, par exemple avec une cage de transport pour animaux adaptée.

## Clé

## Vue d'ensemble des fonctions de la clé

**⚠ ATTENTION** Risque d'accident et de blessure si des enfants sont laissés sans surveillance à l'intérieur du véhicule

Si vous laissez des enfants sans surveillance à l'intérieur du véhicule, ils pourraient notamment

- ouvrir les portes et mettre en danger d'autres personnes ou usagers
- descendre du véhicule et se faire renverser
- utiliser les équipements du véhicule avec lesquels ils pourraient, par exemple, se coincer

En outre, les enfants peuvent mettre le véhicule en mouvement, par exemple en

- desserrant le frein de stationnement
- changeant la position de la boîte de vitesses



- démarrant le véhicule
- ▶ Ne laissez jamais des enfants sans surveillance à l'intérieur du véhicule.
  - ▶ Lorsque vous quittez le véhicule, prenez toujours la clé avec vous et verrouillez le véhicule.
  - ▶ Conservez la clé hors de portée des enfants.

**! REMARQUE** Endommagement de la clé par des champs magnétiques

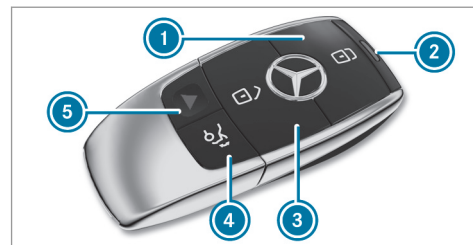
- ▶ Eloignez la clé des champs magnétiques puissants.



- ① Verrouillage
- ② Voyant
- ③ Déverrouillage
- ④ Ouverture et fermeture du hayon
- ⑤ Alarme panique

**i** Si le voyant ② ne s'allume pas lorsque vous appuyez sur la touche  ou , la pile est déchargée.

Remplacement de la pile de la clé (→ page 74)

La clé vous permet de verrouiller et de déverrouiller les éléments suivants:

- les portes
- la trappe de réservoir



- le hayon

Si vous n'ouvrez pas le véhicule dans les 40 secondes qui suivent le déverrouillage, il se verrouille de nouveau. La protection antivol est réactivée.

Ne posez pas la clé à côté d'appareils électroniques ou d'objets métalliques. Cela risque de compromettre le fonctionnement de la clé.

Ne posez pas la clé dans le porte-gobelet isotherme. Sinon, la clé ne sera pas identifiée avec certitude.

### Activation et désactivation du signal sonore de fermeture

Système multimédia:

↳  » Réglages » Véhicule

- ▶ Activez ou désactivez **Confirmation sonore fermeture**.

### Activation et désactivation de l'alarme panique

#### Conditions requises

- Le contact n'est pas mis.

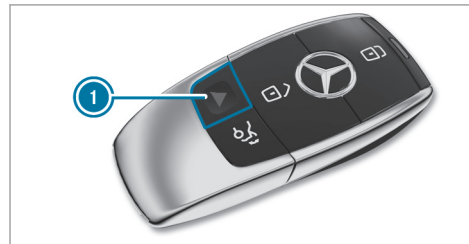

- ▶ **Activation** : appuyez sur la touche ① pendant 1 seconde environ. Une alarme optique et une alarme sonore se déclenchent.
- ▶ **Désactivation** : appuyez de nouveau brièvement sur la touche ①.



ou

- ▶ Appuyez sur la touche Start/Stop qui se trouve sur le poste de conduite (avec la clé à l'intérieur du véhicule).

### Modification des réglages de déverrouillage

Fonctions de déverrouillage possibles avec la clé:

- Déverrouillage centralisé
- Déverrouillage de la porte conducteur et de la trappe de réservoir

- ▶ **Passage d'un réglage à l'autre** : appuyez simultanément sur les touches  et  pendant 6 secondes environ, jusqu'à ce que le voyant clignote 2 fois.

Possibilités lorsque la fonction de déverrouillage pour la porte conducteur et la trappe de réservoir est sélectionnée:

- **Déverrouillage centralisé du véhicule** : appuyez 2 fois sur la touche .
- **Véhicules équipés de la fonction KEYLESS-GO** : vous ne déverrouillez que la porte conducteur et la trappe de réservoir

lorsque vous touchez le côté intérieur de la poignée de porte conducteur.

### Désactivation des fonctions de la clé

Si vous n'utilisez pas votre véhicule ou une clé pendant une période prolongée, vous pouvez réduire la consommation de courant de la clé correspondante. Désactivez pour ce faire les fonctions de la clé.

▶ **Désactivation** : appuyez brièvement 2 fois de suite sur la touche  de la clé. Le voyant de la clé s'allume brièvement 2 fois de suite, puis 1 fois de manière prolongée.

▶ **Activation** : appuyez sur une touche quelconque de la clé.

ⓘ Lorsque vous démarrez le véhicule alors que la clé se trouve dans le bac de rangement de la console centrale, les fonctions de la clé sont activées automatiquement (→ page 181).

### Retrait et rangement de la clé de secours

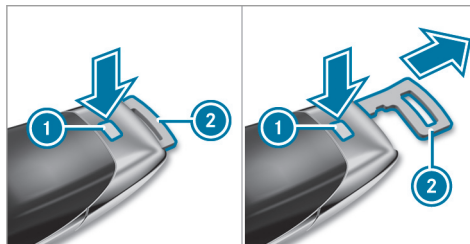

▶ **Retrait** : appuyez sur le bouton de déverrouillage ①.

La clé de secours ② glisse légèrement vers l'extérieur.

▶ Tirez la clé de secours ② jusqu'à ce qu'elle s'enclenche dans la position intermédiaire.

▶ Appuyez de nouveau sur le bouton de déverrouillage ① et retirez complètement la clé de secours ②.

▶ **Rangement** : appuyez sur le bouton de déverrouillage ①.

▶ Enfoncez la clé de secours ② dans la position intermédiaire ou complètement jusqu'à ce qu'elle s'enclenche.

ⓘ Vous pouvez utiliser la position intermédiaire de la clé de secours ② pour fixer la clé à un trousseau de clés.

### Remplacement de la pile de la clé

**⚠ DANGER** Dangers pour la santé en cas d'ingestion des piles

Les piles contiennent des substances toxiques et corrosives. L'ingestion de piles peut être dangereuse pour la santé.

Il y a danger de mort.

▶ Conservez les piles hors de portée des enfants.

▶ En cas d'ingestion de piles, consultez immédiatement un médecin.

**PROTECTION DE L'ENVIRONNEMENT**

Dégradation de l'environnement en cas d'élimination non conforme des batteries



Les batteries contiennent des substances polluantes. La loi interdit de les éliminer avec les ordures ménagères.



Éliminez les batteries dans le respect des règles de protection de l'environnement. Déposez les batteries usagées dans un atelier qualifié ou dans un point de récupération des batteries usagées.

**Conditions requises**

- Vous avez besoin de 1 pile bouton de 3 V de type CR 2032.

Mercedes-Benz vous recommande de confier le remplacement de la pile à un atelier qualifié.

- ▶ Retirez la clé de secours (→ page 74).

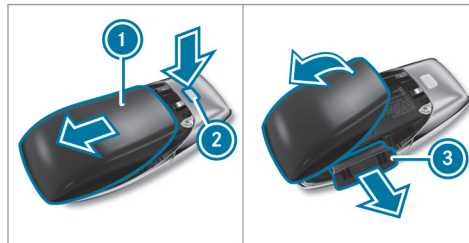

- ▶ Appuyez vers le bas sur le bouton de déverrouillage (2) en l'enfonçant complètement et faites glisser le couvercle (1) dans le sens de la flèche.
- ▶ Rabattez le couvercle (1) dans le sens de la flèche et retirez-le.
- ▶ Sortez le compartiment à pile (3) et retirez la pile usagée.
- ▶ Mettez la pile neuve en place dans le compartiment à pile (3). Tenez compte de l'in-

scription indiquant le pôle positif dans le compartiment à pile et sur la pile.

- ▶ Introduisez le compartiment à pile (3).
- ▶ Remettez le couvercle (1) en place et fermez-le en le faisant glisser jusqu'à ce qu'il s'encliquette.

**Problèmes relatifs à la clé**

**Vous ne pouvez plus verrouiller ou déverrouiller le véhicule.**

Causes possibles:

- La pile de la clé est faible ou déchargée.
- La clé est défectueuse.
- ▶ Contrôlez la pile avec le voyant et remplacez-la si nécessaire (→ page 74).
- ▶ Utilisez la clé de secours pour le verrouillage et le déverrouillage (→ page 74).
- ▶ Faites contrôler la clé par un atelier qualifié.

### Une source radio puissante perturbe le système.

Le fonctionnement de la clé est, par exemple, compromis par :

- des lignes haute tension
- des téléphones portables
- des appareils électroniques (ordinateurs portables, tablettes)
- un blindage dû à des objets métalliques ou des boucles d'induction pour portails ou barrières

▶ Veillez à maintenir une distance suffisante entre la clé et une source de perturbation potentielle.

### Vous avez perdu une clé.

- ▶ Faites bloquer la clé par un atelier qualifié.
- ▶ Faites remplacer les serrures si nécessaire.

## Portes

### Déverrouillage et ouverture des portes de l'intérieur

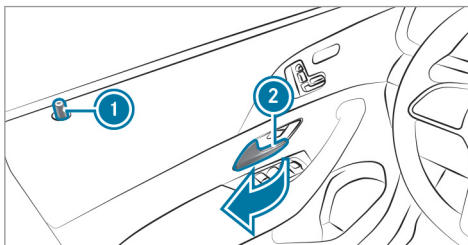

- ▶ **Déverrouillage et ouverture des portes avant :** tirez la poignée de porte (2). Lors du déverrouillage de la porte, le bouton de condamnation (1) monte.
- ▶ **Déverrouillage des portes arrière :** tirez la poignée de la porte arrière. Lors du déverrouillage de la porte arrière, le bouton de condamnation monte.
- ▶ **Ouverture des portes arrière :** tirez de nouveau la poignée de la porte arrière.

## Verrouillage et déverrouillage centralisés du véhicule de l'intérieur

**Véhicules Mercedes-Maybach :** les touches se trouvent également sur les portes arrière.

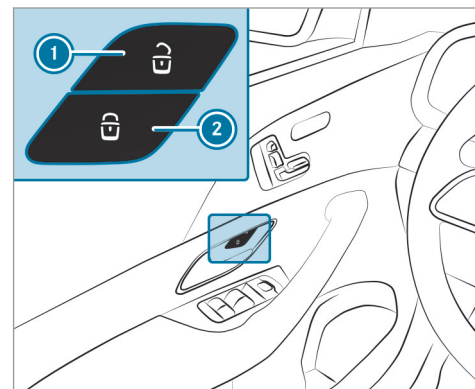

- ▶ **Déverrouillage :** appuyez sur la touche (1).
- ▶ **Verrouillage :** appuyez sur la touche (2).

La trappe de réservoir n'est pas verrouillée ni déverrouillée.

Le véhicule ne se déverrouille pas:

- si vous avez verrouillé le véhicule avec la clé
- si vous avez verrouillé le véhicule avec la fonction KEYLESS-GO

### Verrouillage et déverrouillage du véhicule avec la fonction KEYLESS-GO

#### Conditions requises

- La clé se trouve à l'extérieur du véhicule.
- La distance entre la clé et le véhicule n'est pas supérieure à 3 ft (1 m).
- La porte conducteur et la porte dont la poignée de porte est actionnée sont fermées.

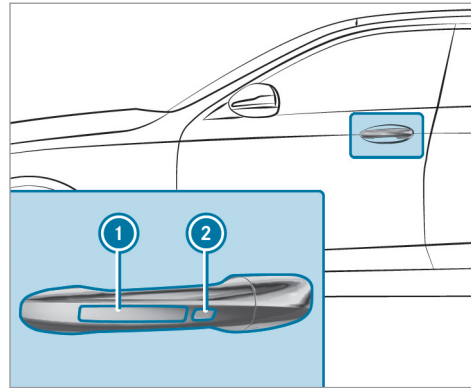

- ▶ **Déverrouillage du véhicule** : touchez le côté intérieur de la poignée de porte.
  - ▶ **Verrouillage du véhicule** : touchez le capteur ① ou ②.
  - ▶ **Fermeture confort** : touchez le capteur ② jusqu'à ce que le processus de fermeture soit terminé.
- ① Pour de plus amples informations sur la fermeture confort, voir (→ page 89).

Si vous ouvrez le hayon de l'extérieur, celui-ci se déverrouille automatiquement.

### Problèmes relatifs à la fonction KEYLESS-GO

**Vous ne pouvez plus verrouiller ni déverrouiller le véhicule par l'intermédiaire de la fonction KEYLESS-GO.**

Causes possibles:

- Les fonctions de la clé ont été désactivées (→ page 74).
  - La pile de la clé est faible ou déchargée.
  - La clé est défectueuse.
- ▶ Activez les fonctions de la clé (→ page 74).
  - ▶ Contrôlez la pile avec le voyant et remplacez-la si nécessaire (→ page 74).
  - ▶ Utilisez la clé de secours pour le déverrouillage et le verrouillage (→ page 74).
  - ▶ Faites contrôler le véhicule et la clé par un atelier qualifié.

### Une source radio puissante perturbe le système.

La fonction KEYLESS-GO est, par exemple, compromise par :

- des lignes haute tension
- des téléphones portables
- des appareils électroniques (ordinateurs portables, tablettes)
- un blindage dû à des objets métalliques ou des boucles d'induction pour portails ou barrières

▶ Veillez à maintenir une distance suffisante entre la clé et une source de perturbation potentielle.

### Activation et désactivation du verrouillage automatique

Lorsque le contact est mis et que les roues tournent à une vitesse supérieure au pas, le véhicule se verrouille automatiquement.

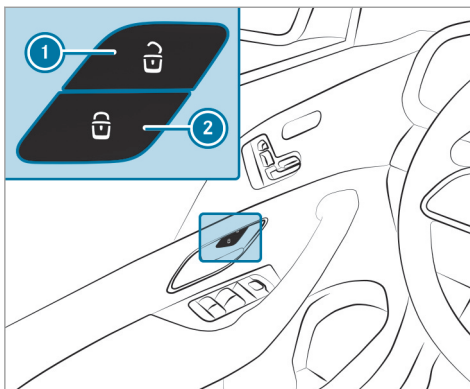

▶ **Activation** : maintenez la touche ② appuyée pendant 5 secondes environ, jusqu'à ce qu'un signal sonore retentisse.

▶ **Désactivation** : maintenez la touche ① appuyée pendant 5 secondes environ, jusqu'à ce qu'un signal sonore retentisse.

Lorsque la fonction est activée, un risque de verrouillage intempestif existe dans les situations suivantes :

- en cas de démarrage du moteur par remorquage du véhicule ou si vous le poussez
- lorsque le véhicule se trouve sur le banc d'essai à rouleaux

### Fonctionnement de la fermeture assistée

**⚠ ATTENTION** Risque de coincement lors de la fermeture automatique des portes

Des parties du corps ou des objets risquent de se retrouver coincés, ce qui pourrait entraîner des blessures.

- ▶ Assurez-vous qu'aucune personne ni aucun objet ne se trouve dans la zone de fermeture.
- ▶ La fermeture automatique de la porte peut être interrompue en tirant la poignée de porte extérieure ou intérieure.

Lorsque vous poussez la porte jusqu'au 1er cran de la serrure, la fermeture assistée verrouille automatiquement la porte dans la serrure.

### Verrouillage et déverrouillage de la porte conducteur avec la clé de secours

**i** Pour verrouiller complètement le véhicule avec la clé de secours, appuyez d'abord sur la touche pour le verrouillage de l'intérieur alors que la porte conducteur est ouverte. Verrouillez ensuite la porte conducteur avec la clé de secours.

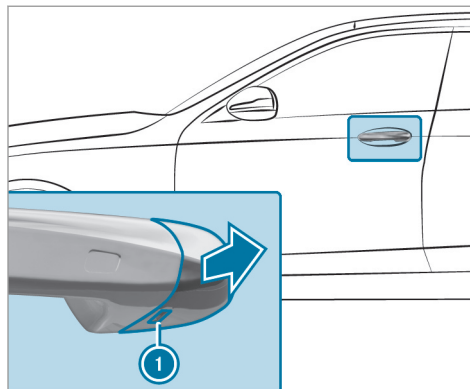

- ▶ Engagez la clé de secours dans l'orifice ❶ du capuchon jusqu'en butée.
- ▶ Tirez légèrement la poignée de porte et maintenez-la tirée.
- ▶ Retirez le capuchon du véhicule avec la clé de secours en le tenant aussi droit que possible jusqu'à ce qu'il se détache.
- ▶ Relâchez la poignée de porte.

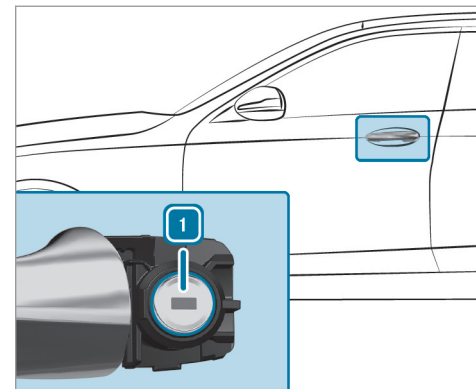

- ▶ **Déverrouillage** : tournez la clé de secours vers la gauche en position ❶.
- ▶ **Verrouillage** : tournez la clé de secours vers la droite en position ❶.
- ▶ Appuyez avec précaution le capuchon sur le barillet de serrure jusqu'à ce qu'il s'enclenche et qu'il soit fixé correctement.

## Marches

### Fonctionnement des marches

**Véhicules Mercedes-Maybach** : le véhicule est équipé de marches rétractables électriquement. Si vous avez sélectionné le mode automatique dans le système multimédia (→ page 80), la marche sort automatiquement du côté de la porte qui est ouverte. Vous pouvez utiliser le mode manuel pour nettoyer les marches (→ page 363).

**i** Les marches sortent ou rentrent uniquement lorsque le véhicule est à l'arrêt.

Dans les cas suivants, les marches rentrent automatiquement:

- Lorsque vous sélectionnez un programme de conduite Offroad (→ page 195).
- Lorsque vous activez le mode Station de lavage (→ page 360).
- Lorsque les rétroviseurs extérieurs se rabattent automatiquement (→ page 168).
- Lorsque vous roulez à plus de 2,5 mph (4 km/h).

Si vous avez sélectionné le mode automatique dans le système multimédia et que vous sortez manuellement les marches alors que les portes sont fermées, les marches ne rentrent pas, même après avoir ouvert une porte et l'avoir refermée. Le mode automatique n'est réactif que lorsque vous roulez à plus de 2,5 mph (4 km/h).

**!** **REMARQUE** Endommagement des marches lors de la sortie ou rentrée

Les marches sortent latéralement. Lors de la rentrée, les marches sont intégrées à l'habillage de bas de caisse.

▶ Veillez à ce qu'un espace suffisant soit disponible lors de la sortie et de la rentrée.

Tenez compte des messages d'écran qui peuvent s'afficher sur le combiné d'instruments (→ page 447).

### Sortie et rentrée des marches par l'intermédiaire du système multimédia

Système multimédia:

→  ▶ Réglages ▶ Véhicule

▶ **MARCHEPIED**

▶ Sélectionnez **Sortir** ou **Rentrer**.

### Sortie et rentrée automatiques des marches

▶ Activez ou désactivez **SORTIE AUTOMATIQUE**.

**i** Cet équipement est disponible uniquement sur les véhicules Mercedes-Maybach.

## Compartiment de chargement

### Ouverture du hayon

**!** **DANGER** Risque d'intoxication dû aux gaz d'échappement

Les moteurs thermiques dégagent des gaz d'échappement toxiques, tels que du monoxyde de carbone. Si le hayon est ouvert alors que le moteur tourne, des gaz d'échappe-



ment peuvent pénétrer dans l'habitacle, notamment pendant la marche.

- ▶ Arrêtez toujours le moteur avant d'ouvrir le hayon.
- ▶ Ne roulez jamais avec un hayon ouvert.

**!** **REMARQUE** Endommagement du hayon causé par des obstacles qui se trouvent au-dessus du véhicule

Le hayon pivote vers l'arrière et vers le haut lors de son ouverture.

- ▶ Veillez à réserver un espace de manœuvre suffisant derrière le hayon et au-dessus.

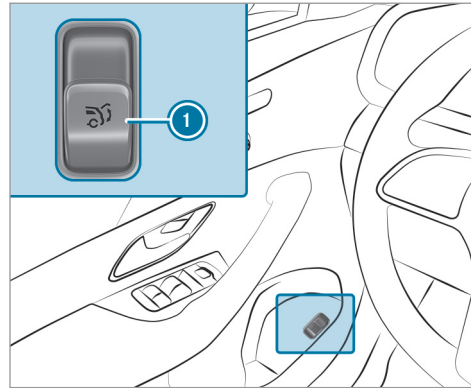

- ▶ Tirez la touche de commande à distance ① du hayon.
- ▶ Appuyez longuement sur la touche  de la clé.
- ▶ **Véhicules équipés de la fonction HANDS-FREE ACCESS** : balancez le pied dans la zone de détection des capteurs sous le pare-chocs (→ page 84).

- ▶ Alors que le hayon est déverrouillé, tirez la poignée du hayon et relâchez-la.
- ▶ Si le hayon est arrêté dans une position intermédiaire, tirez-le vers le haut et relâchez-le dès qu'il commence à s'ouvrir.

Le hayon est équipé d'une fonction de détection automatique d'objets. Lorsqu'un objet rigide empêche ou entrave l'ouverture automatique du hayon, le processus est interrompu. La détection automatique d'objets est une fonction conçue uniquement pour vous aider. Elle n'est pas en mesure de remplacer votre vigilance lors de l'ouverture du hayon.

### Fermeture du hayon

**!** **ATTENTION** Risque de blessure dû à des objets non arrimés dans le véhicule

Si des objets, des bagages ou une partie du chargement ne sont pas arrimés du tout ou sont mal arrimés, ils risquent de glisser, se renverser ou être projetés et ainsi de heurter les occupants du véhicule.

Il y a risque de blessure, en particulier lors d'un freinage ou d'un changement brusque de direction.

- ▶ Rangez toujours les objets de manière à ce qu'ils ne puissent pas être projetés.
- ▶ Avant de prendre la route, arrimez les objets, les bagages ou le chargement afin d'empêcher tout glissement ou basculement.

Tenez compte des remarques relatives au chargement du véhicule.

- ▶ Abaissez légèrement le hayon. Relâchez le hayon dès qu'il commence à se fermer.

**⚠ ATTENTION** Risque de coincement lors de la fermeture automatique du hayon

Vous risquez d'être coincé. Des personnes peuvent se trouver dans la zone de fermeture.

- ▶ Lors du processus de fermeture, assurez-vous que personne ne se trouve à proximité de la zone de fermeture.

Pour interrompre le processus de fermeture, optez pour l'une des possibilités suivantes:

- Appuyez sur la touche  de la clé.
- Tirez ou appuyez sur la touche de commande à distance qui se trouve sur la porte conducteur.
- Appuyez sur la touche de fermeture ou la touche de verrouillage qui se trouve sur le hayon.
- Tirez la poignée du hayon.

▶ **Véhicules équipés de la fonction HANDS-FREE ACCESS** : vous pouvez également arrêter le processus de fermeture d'un mouvement du pied sous le pare-chocs arrière.

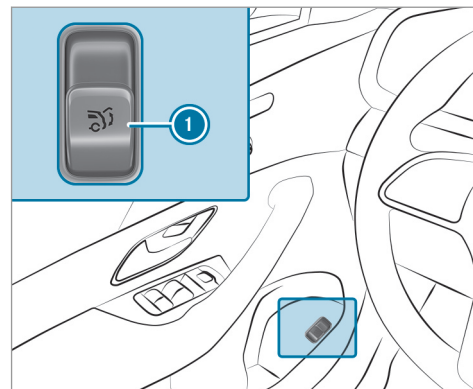

- ▶ Etablissez l'alimentation en tension ou mettez le contact.
- ▶ Appuyez sur la touche de commande à distance du hayon .

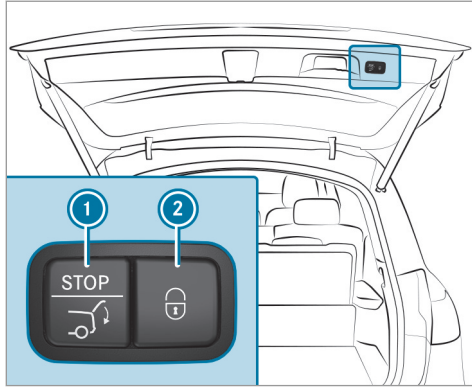

- ▶ Appuyez sur la touche de fermeture ① qui se trouve dans le hayon.

### Véhicules équipés de la fonction KEYLESS-GO

- ▶ Appuyez sur la touche de verrouillage ② qui se trouve dans le hayon. Si une clé est détectée à l'extérieur du véhicule, le hayon se ferme et le véhicule se verrouille.
- ▶ Appuyez longuement sur la touche  de la clé (lorsque la clé se trouve à proximité du véhicule).

### Véhicules équipés de la fonction HANDS-FREE ACCESS

- ▶ Balancez le pied dans la zone de détection des capteurs sous le pare-chocs (→ page 84).

### Fonction d'inversion automatique du hayon

Le hayon est équipé d'une détection automatique d'objets avec fonction d'inversion. Lorsqu'un objet rigide empêche ou entrave la fermeture automatique du hayon, ce dernier s'ouvre à nouveau légèrement de manière automatique. La détection automatique d'objets avec fonction d'inversion est uniquement un système d'aide.

Elle n'est pas en mesure de remplacer votre vigilance lors de la fermeture du hayon.

- ▶ Veillez à ne pas vous trouver dans la zone de fermeture lors de la fermeture.

### ⚠ ATTENTION Risque de coincement malgré la fonction d'inversion

La fonction d'inversion ne réagit pas:

- aux éléments mous, légers et minces (par exemple des doigts)
- à la fin du processus de fermeture

La fonction d'inversion ne permet pas d'éviter que vous soyez coincé, en particulier dans ces situations.

- ▶ Veillez à ne pas vous trouver dans la zone de fermeture.

Si quelqu'un est coincé, vous avez les possibilités suivantes:

- Appuyez sur la touche  de la clé.

- Tirez ou appuyez sur la touche de commande à distance qui se trouve sur la porte conducteur.
- Appuyez sur la touche de fermeture ou la touche de verrouillage qui se trouve sur le hayon.
- Tirez la poignée du hayon.

### Fonction HANDS-FREE ACCESS

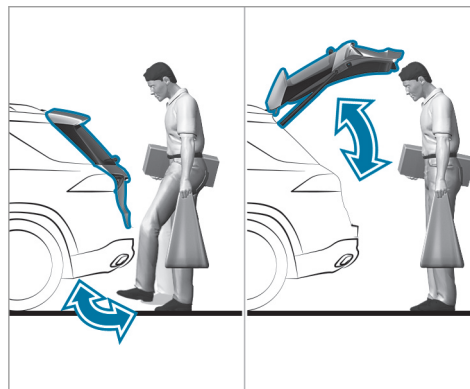

La fonction HANDS-FREE ACCESS vous permet d'ouvrir, de fermer ou de stopper le hayon d'un mouvement du pied sous le pare-chocs. Le mouvement du pied déclenche en alternance un processus d'ouverture ou de fermeture.

Tenez compte des remarques relatives à l'ouverture (→ page 80) et à la fermeture (→ page 81) du hayon.

- ⓘ Un signal d'alerte retentit 2 fois lorsque le hayon s'ouvre ou se ferme.

**⚠ ATTENTION** Risque de brûlure lié aux pièces brûlantes du système d'échappement

Les pièces du système d'échappement du véhicule peuvent être brûlantes. Lorsque vous utilisez la fonction HANDS-FREE ACCESS, vous risquez de vous brûler au contact des pièces du système d'échappement.

- ▶ Veillez à toujours balancer le pied uniquement dans la zone de détection des capteurs.

**!** **REMARQUE** Dommages sur le véhicule résultant d'une ouverture intempestive du hayon

- lors du passage dans une station de lavage
  - lors de l'utilisation d'un nettoyeur haute pression
- ▶ Dans de tels cas, désactivez la fonction KEYLESS-GO ou assurez-vous que la clé se trouve à au moins 10 ft (3 m) du véhicule.

Avant de balancer le pied, veillez à adopter une position stable. Sinon, vous risquez de perdre l'équilibre, par exemple en cas de verglas.

Tenez compte des remarques suivantes:

- La clé se trouve derrière le véhicule.
- Lorsque vous balancez le pied, tenez-vous à une distance d'au moins 12 in (30 cm) du véhicule.
- Lorsque vous balancez le pied, veillez à ne pas toucher le pare-chocs.

- Ne balancez pas le pied trop lentement.
- Le mouvement de pied doit être effectué d'avant en arrière par rapport au véhicule.

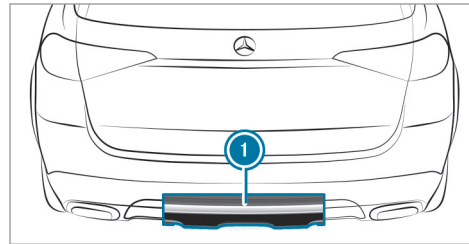

**1** Zone de détection des capteurs

Si plusieurs mouvements de pied à la suite n'ont donné aucun résultat, attendez 10 secondes.

**Limites système**

Le système peut être perturbé ou ne pas fonctionner dans les cas suivants:

- en cas de dépôts de sel d'épandage ou de neige sur les capteurs, par exemple

- en cas d'actionnement par une prothèse de jambe

Le hayon peut s'ouvrir ou se fermer de manière intempestive dans les situations suivantes:

- lorsque des personnes bougent les bras ou les jambes dans la zone de détection (en cas de polissage du véhicule ou en soulevant des objets, par exemple)
- si des objets sont transportés ou déposés le long du véhicule, à l'arrière (sangle d'arrimage ou bagages, par exemple)
- lorsque des sangles d'arrimage, des bâches ou d'autres couvertures sont tendues sur le pare-chocs
- lorsqu'un tapis de protection, dont la taille dépasse du seuil de chargement et atteint la zone de détection des capteurs, est utilisé
- lorsque le tapis de protection n'est pas fixé correctement
- en cas de travaux sur le dispositif d'attelage, sur les remorques ou sur les porte-vélos arrière

Désactivez les fonctions de la clé (→ page 74) ou ne portez pas de clé sur vous dans ces situations ou dans des situations similaires.

### Limitation de l'angle d'ouverture du hayon

#### Activation de la limitation de l'angle d'ouverture du hayon

Vous pouvez limiter l'angle d'ouverture du hayon dans la moitié supérieure d'ouverture, jusqu'à environ 8 in (20 cm) de la butée de fin de course.

- ▶ Arrêtez le processus d'ouverture du hayon une fois la position souhaitée atteinte.
- ▶ Appuyez sur la touche de fermeture qui se trouve sur le hayon jusqu'à ce qu'un bref signal sonore retentisse. La limitation de l'angle d'ouverture est activée. Le hayon s'ouvre jusqu'à la position mémorisée.

Pour ouvrir complètement le hayon, tirez de nouveau la poignée du hayon une fois qu'il s'est arrêté.

#### Désactivation de la limitation de l'angle d'ouverture du hayon

- ▶ Appuyez sur la touche de fermeture qui se trouve sur le hayon jusqu'à ce que 2 brefs signaux sonores retentissent.

### Déverrouillage de secours du hayon

#### Conditions requises

- Uniquement pour les véhicules Mercedes-Maybach.

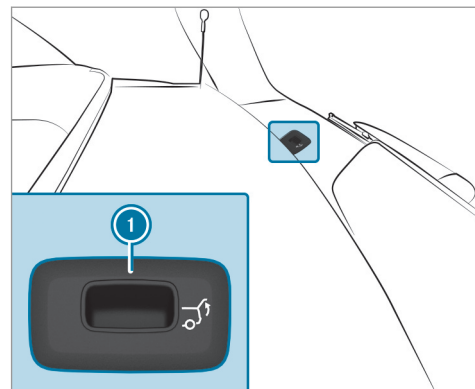

- ▶ Enlevez le cache ①.

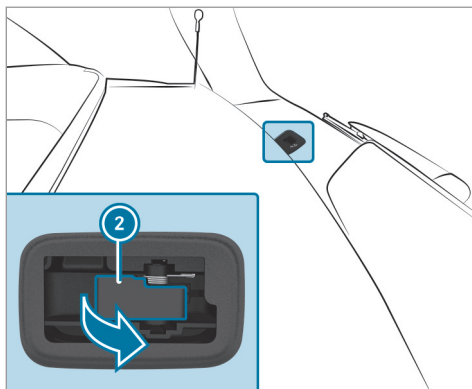

- ▶ Tirez le levier ② dans le sens de la flèche jusqu'à ce que le hayon soit déverrouillé.

### Déverrouillage du hayon avec la clé de secours

#### Conditions requises

- Pas pour les véhicules Mercedes-Maybach.

- Le dossier de la banquette arrière est basculé vers l'avant.
- Le cache-bagages est déposé.

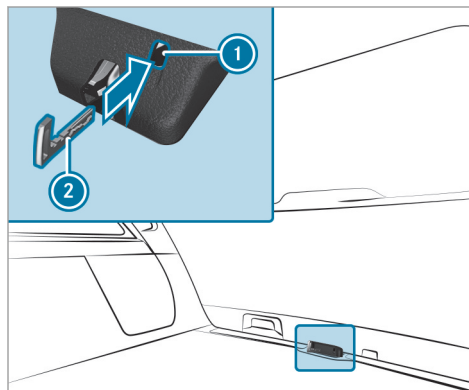

- ▶ Introduisez la clé de secours ② dans l'ouverture ① de l'habillage et enfoncez-la. Le hayon se déverrouille.

## Vitres latérales

### Ouverture et fermeture des vitres latérales

**⚠ ATTENTION** Risque de coincement lors de l'ouverture d'une vitre latérale

Lors de l'ouverture d'une vitre latérale, des parties du corps risquent d'être entraînées dans le mouvement ou être coincées entre la vitre latérale et le cadre de vitre.

- ▶ Assurez-vous que personne ne touche la vitre latérale lors de son ouverture.
- ▶ Si quelqu'un est coincé, relâchez immédiatement la touche ou tirez la touche pour refermer la vitre latérale.

**⚠ ATTENTION** Risque de coincement lors de la fermeture d'une vitre latérale

Lors de la fermeture d'une vitre latérale, vous risquez d'être coincé dans la zone de fermeture.

- ▶ Veillez à ne pas vous trouver dans la zone de fermeture lors de la fermeture.

- ▶ Si quelqu'un est coincé, relâchez immédiatement la touche ou appuyez sur la touche pour rouvrir la vitre latérale.

**⚠ ATTENTION** Risque de coincement en cas d'utilisation des vitres latérales par des enfants

Si des enfants actionnent les vitres latérales, ils risquent de se coincer, notamment lorsqu'ils sont sans surveillance.

- ▶ Activez la sécurité enfants au niveau des vitres latérales arrière.
- ▶ Lorsque vous quittez le véhicule, prenez toujours la clé avec vous et verrouillez le véhicule.
- ▶ Ne laissez jamais des enfants sans surveillance à l'intérieur du véhicule.

#### Conditions requises

- L'alimentation en tension est établie ou le contact est mis.

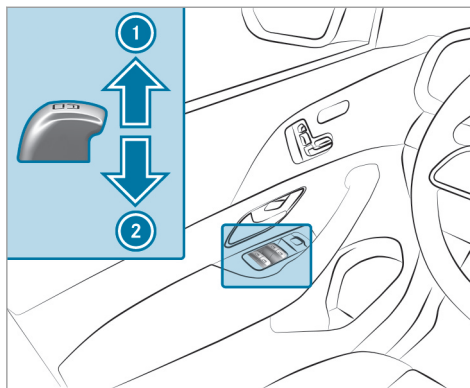

- ① Fermeture
- ② Ouverture

Les touches qui se trouvent sur la porte conducteur ont priorité.

- ▶ **Déclenchement du mouvement automatique** : poussez ou tirez la touche  au-delà du point de résistance puis relâchez-la.

- ▶ **Interruption du mouvement automatique** : poussez ou tirez de nouveau la touche .

Lorsque le véhicule est à l'arrêt, les vitres latérales peuvent continuer à être utilisées.

La fonction est disponible pendant environ 4 minutes ou jusqu'à ce qu'une porte avant soit ouverte.

- ⓘ **Véhicules équipés de stores pare-soleil électriques sur les portes arrières gauche et droite** : les touches de commande des vitres latérales arrière ouvrent et ferment également les stores pare-soleil (→ page 95).

#### Fonction d'inversion automatique des vitres latérales

Si un objet empêche le processus de fermeture d'une vitre latérale, la vitre latérale se rouvre automatiquement. La fonction d'inversion automatique est uniquement un système d'aide et elle n'est pas en mesure de remplacer votre vigilance.

- ▶ Veillez à ne pas vous trouver dans la zone de fermeture lors de la fermeture.



**⚠ ATTENTION** Risque de coincement malgré la protection d'inversion de la vitre latérale

La fonction d'inversion ne réagit pas:

- aux éléments mous, légers et minces (par exemple des doigts)
- pendant la réinitialisation

La fonction d'inversion ne permet pas d'éviter que vous soyez coincé dans ces situations.

- ▶ Veillez à ne pas vous trouver dans la zone de fermeture lors de la fermeture.
- ▶ Si quelqu'un est coincé, appuyez sur la touche  pour rouvrir la vitre latérale.

### Ouverture confort (ventilation du véhicule avant de prendre la route)

**⚠ ATTENTION** Risque de coincement lors de l'ouverture d'une vitre latérale

Lors de l'ouverture d'une vitre latérale, des parties du corps risquent d'être entraînées dans le mouvement ou être coincées entre la vitre latérale et le cadre de vitre.

- ▶ Assurez-vous que personne ne touche la vitre latérale lors de son ouverture.
- ▶ Si quelqu'un est coincé, relâchez immédiatement la touche.

▶ Maintenez la touche  de la clé appuyée.

Les fonctions suivantes sont exécutées:

- Le véhicule est déverrouillé.
- Les vitres latérales s'ouvrent.
- Le toit ouvrant s'ouvre.
- Le toit ouvrant panoramique s'ouvre.
- La ventilation de siège du siège conducteur se met en marche.

① Si le store pare-soleil du toit ouvrant panoramique est fermé, le store pare-soleil s'ouvre en premier.

① Si les stores pare-soleil des portes arrière sont fermés, les stores pare-soleil s'ouvrent en premier.

▶ **Interruption de l'ouverture confort** : relâchez la touche .

▶ **Poursuite de l'ouverture confort** : appuyez de nouveau sur la touche  et maintenez-la enfoncée.

### Fermeture confort (fermeture du véhicule depuis l'extérieur)

**⚠ ATTENTION** Risque de coincement en cas d'inattention lors de la fermeture confort

Lors de la fermeture confort, vous risquez d'être coincé dans la zone de fermeture de la vitre latérale et du toit ouvrant.

- ▶ Lors de la fermeture confort, surveillez entièrement le processus de fermeture

et veillez à ne pas vous trouver dans la zone de fermeture.

▶ Maintenez la touche  de la clé appuyée.

Les fonctions suivantes sont exécutées:

- Le véhicule est verrouillé.
- Les vitres latérales se ferment.
- Le toit ouvrant se ferme.
- Le toit ouvrant panoramique se ferme.

▶ **Interruption de la fermeture confort** : relâchez la touche .

▶ **Fermeture du store pare-soleil** : appuyez de nouveau sur la touche  et maintenez-la enfoncée.

 La fermeture confort peut également être commandée avec la fonction KEYLESS-GO (→ page 77).

### Problèmes relatifs aux vitres latérales

 **ATTENTION** Risque de coincement ou danger de mort dû à la désactivation de la protection d'inversion

Lors de la refermeture d'une vitre latérale immédiatement après le blocage, la vitre latérale est fermée avec une plus grande force ou avec une force maximale. Dans ce cas, la fonction d'inversion est désactivée et vous risquez d'être coincé.

▶ Veillez à ne pas vous trouver dans la zone de fermeture.

▶ Pour arrêter le processus de fermeture, relâchez la touche ou appuyez de nouveau sur la touche pour rouvrir la vitre latérale.

**Il est impossible de fermer une vitre latérale et la cause du blocage n'est pas visible.**

- ▶ Vérifiez si des objets se trouvent dans le guide de la vitre.
- ▶ Réinitialisez les vitres latérales.

### Réinitialisation des vitres latérales

Si une vitre latérale se bloque lors de sa fermeture et se rouvre immédiatement:

▶ Immédiatement après, tirez de nouveau la touche correspondante jusqu'à ce que la vitre latérale soit fermée et maintenez la touche tirée pendant au moins encore 1 seconde (réinitialisation). La vitre latérale se ferme sans fonction d'inversion automatique.

Si la vitre latérale se bloque une nouvelle fois et se rouvre immédiatement:

▶ Immédiatement après, tirez de nouveau la touche correspondante jusqu'à ce que la vitre latérale soit fermée et maintenez la touche tirée pendant au moins encore 1 seconde (réinitialisation). La vitre latérale se ferme sans fonction d'inversion automatique.

**Les vitres latérales ne peuvent pas être ouvertes ou fermées avec l'ouverture confort.**

- La pile de la clé est faible ou déchargée.

- ▶ Contrôlez la pile avec le voyant et remplacez-la si nécessaire (→ page 74).

### Toit ouvrant

#### Ouvrir et fermer le toit ouvrant

- ⓘ Le terme «toit ouvrant» désigne également le toit ouvrant panoramique.

**⚠ ATTENTION** Risque de coincement lors de l'ouverture et de la fermeture du toit ouvrant

Vous risquez alors d'être coincé dans la zone de déplacement.

- ▶ Veillez à ne pas vous trouver dans la zone de déplacement lors de l'ouverture ou de la fermeture.
- ▶ Si quelqu'un est coincé, relâchez immédiatement la touche.

ou

- ▶ Actionnez brièvement la touche dans n'importe quelle direction pendant le mouvement automatique. L'ouverture ou la fermeture est alors interrompue.

**⚠ ATTENTION** Risque de coincement en cas de commande du toit ouvrant par des enfants

Si des enfants actionnent le toit ouvrant, ils risquent de se coincer, notamment lorsqu'ils sont sans surveillance.

- ▶ Ne laissez jamais des enfants sans surveillance à l'intérieur du véhicule.
- ▶ Lorsque vous quittez le véhicule, prenez toujours la clé avec vous et verrouillez le véhicule.

**⚠ ATTENTION** Risque de coincement lors de l'ouverture et de la fermeture du store pare-soleil

Vous risquez d'être coincé entre le store pare-soleil et le cadre ou le toit ouvrant.

- ▶ Veillez à ne pas vous trouver dans la zone de déplacement du store pare-soleil lors de son ouverture ou de sa fermeture.
- ▶ Si quelqu'un est coincé, relâchez immédiatement la touche.

ou

- ▶ Actionnez brièvement la touche dans n'importe quelle direction pendant le mouvement automatique. L'ouverture ou la fermeture est alors interrompue.

**! REMARQUE** Dysfonctionnements dus à la présence de neige ou de glace

La neige et la glace peuvent entraîner des dysfonctionnements du toit ouvrant.

- ▶ Ouvrez le toit ouvrant uniquement lorsqu'il est débarrassé de la neige ou de la glace.

**!** **REMARQUES** Dommages provoqués par des objets saillants

Si des objets dépassent du toit ouvrant, ils risquent d'endommager les baguettes d'étanchéité.

- ▶ Ne laissez pas d'objets dépasser du toit ouvrant.

**!** **REMARQUE** Consignes à respecter impérativement lorsqu'une galerie de toit est montée

Lorsqu'une galerie de toit est montée, l'ouverture ou le soulèvement du toit ouvrant peuvent être limités.

- ▶ Vérifiez que vous pouvez soulever ou ouvrir le toit ouvrant lorsqu'une galerie de toit est montée.
- ▶ En cas de doute, ne soulevez ni n'ouvrez pas le toit ouvrant.

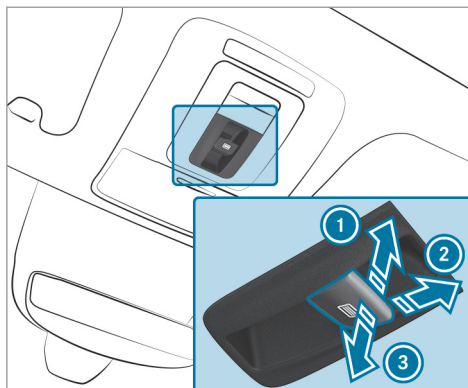



- ① Soulèvement
- ② Ouverture
- ③ Fermeture/abaissement

La touche  permet de commander le toit ouvrant panoramique et le store pare-soleil.

Le toit ouvrant panoramique peut être commandé uniquement lorsque le store pare-soleil est ouvert.

**i** Vous ne pouvez ouvrir le store pare-soleil que si le toit ouvrant panoramique est fermé ou s'il se trouve en position relevée.

- ▶ Vérifiez que vous pouvez soulever ou ouvrir le toit ouvrant lorsqu'une galerie de toit est montée.
- ▶ **Déclenchement du mouvement automatique :** poussez ou tirez la touche  au-delà du point de résistance puis relâchez-la.
- ▶ **Interruption du mouvement automatique :** actionnez brièvement la touche  dans n'importe quelle direction. L'ouverture ou la fermeture est alors interrompue.

**Véhicules équipés d'un toit ouvrant panoramique :** le mouvement automatique «soulèvement» est disponible uniquement lorsque le toit ouvrant est fermé ou soulevé.

**Véhicules sans toit ouvrant panoramique :** les mouvements automatiques «ouverture» et «soulèvement» sont disponibles uniquement lorsque le toit ouvrant est fermé.

- ▶ **Ventilation de l'habitacle** : soulevez le toit ouvrant.  
Le store pare-soleil s'ouvre légèrement.

### Commande du store pare-soleil du toit ouvrant depuis l'arrière

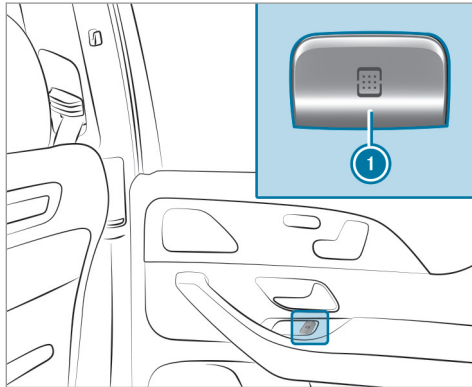

- ▶ **Ouverture** : appuyez sur la touche ①.
- ▶ **Fermeture** : tirez la touche ①.

- ⓘ Si le toit ouvrant est ouvert, ce dernier est fermé en premier. Pour fermer le store pare-soleil, vous devez tirer une nouvelle fois sur la touche ①.

Si vous poussez ou tirez la touche ① au-delà du point de résistance, vous déclenchez un mouvement automatique dans la direction correspondante. Vous pouvez stopper le mouvement automatique en poussant ou en tirant de nouveau la touche.

### Fonction d'inversion automatique du toit ouvrant

Si un objet empêche le toit ouvrant de se fermer complètement, celui-ci se rouvre automatiquement. La fonction d'inversion automatique est uniquement un système d'aide et elle n'est pas en mesure de remplacer votre vigilance.

- ▶ Veillez à ne pas vous trouver dans la zone de fermeture lors de la fermeture.

- ⚠ **ATTENTION** Risque de coincement alors que la fonction d'inversion est activée

La fonction d'inversion ne réagit notamment pas :

- aux éléments mous, légers et minces (par exemple des doigts)
- à la fin du processus de fermeture
- pendant la réinitialisation

- ▶ Veillez à ne pas vous trouver dans la zone de fermeture lors de la fermeture.
- ▶ Si quelqu'un est coincé, relâchez immédiatement la touche.

ou

- ▶ Actionnez brièvement la touche dans n'importe quelle direction pendant le mouvement automatique. Le processus de fermeture s'interrompt.

### Fonction d'inversion automatique du store pare-soleil

Si un objet empêche un store pare-soleil de se fermer complètement, celui-ci se rouvre automa-

tiquement. La fonction d'inversion automatique est uniquement un système d'aide et elle n'est pas en mesure de remplacer votre vigilance.

- ▶ Veillez à ne pas vous trouver dans la zone de déplacement du store pare-soleil lors de sa fermeture.

**⚠ ATTENTION** Risque de coincement malgré la fonction d'inversion

La fonction d'inversion ne réagit notamment pas aux éléments mous, légers et minces (des petits doigts, par exemple).

- ▶ Veillez à ne pas vous trouver dans la zone de déplacement du store pare-soleil lors de sa fermeture.
- ▶ Si quelqu'un est coincé, relâchez immédiatement la touche.

ou

- ▶ Actionnez brièvement la touche dans n'importe quelle direction pendant la fermeture automatique. Le processus de fermeture s'interrompt.

### Fonctions de commande automatique du toit ouvrant

- ⓘ Le terme «toit ouvrant» désigne également le toit ouvrant panoramique.

Vous pouvez interrompre les fonctions de commande automatique «Fermeture du toit en cas de pluie pendant la marche» et «Abaissement automatique» en appuyant sur la touche  ou en la tirant.

#### Fermeture du toit en cas de pluie pendant la marche

**Véhicules équipés d'un toit ouvrant panoramique :** lorsque le toit ouvrant est en position soulevée, il s'abaisse automatiquement pendant la marche en cas de pluie.

#### Abaissement automatique

**Véhicules équipés d'un toit ouvrant panoramique :** lorsque vous roulez à vitesse élevée et que l'arrière du toit ouvrant est soulevé, celui-ci s'abaisse légèrement. Lorsque vous roulez à faible vitesse, il se relève automatiquement.

**⚠ ATTENTION** Risque de coincement dû à l'abaissement automatique du toit ouvrant

Lorsque vous roulez à vitesse élevée et que le toit ouvrant est en position soulevée, sa partie arrière s'abaisse légèrement de manière automatique.

- ▶ Veillez à ce que personne ne passe la main dans la zone de déplacement du toit ouvrant pendant la marche.
- ▶ Si quelqu'un est coincé, tirez la touche du toit ouvrant brièvement vers l'avant ou vers l'arrière.

### Problèmes relatifs au toit ouvrant

**⚠ ATTENTION** Risque de coincement, voire danger de mort en cas de nouveau processus de fermeture du toit ouvrant

En cas de nouveau processus de fermeture immédiatement après le blocage ou la réinitialisation, le toit ouvrant se ferme avec une force plus élevée.

- ▶ Veillez à ne pas vous trouver dans la zone de fermeture.
- ▶ Si quelqu'un est coincé, relâchez immédiatement la touche.

ou

- ▶ Actionnez brièvement la touche dans n'importe quelle direction pendant la fermeture automatique. Le processus de fermeture s'interrompt.

### Il est impossible de fermer le toit ouvrant et la cause du blocage n'est pas visible.

- ① Le terme «toit ouvrant» désigne également le toit ouvrant panoramique.

Si le toit ouvrant se bloque lors de sa fermeture et se rouvre légèrement:

- ▶ Immédiatement après une inversion automatique, tirez de nouveau la touche  vers le bas jusqu'au point de résistance et maintenez-la tirée jusqu'à ce que le toit ouvrant soit fermé. Le toit ouvrant est fermé avec une plus grande force.



Si le toit ouvrant se bloque une nouvelle fois lors de sa fermeture et se rouvre légèrement:

- ▶ Répétez l'étape précédente. Le toit ouvrant est de nouveau fermé avec une plus grande force.

### Véhicules sans toit ouvrant panoramique : le toit ouvrant s'ouvre ou se ferme uniquement par à-coups.

- ▶ Réinitialisez le toit ouvrant



### Réinitialisation du toit ouvrant

- ▶ Poussez la touche  à plusieurs reprises vers le haut jusqu'au point de résistance et maintenez-la poussée jusqu'à ce que le toit ouvrant soit complètement ouvert.
- ▶ Appuyez sur la touche  pendant encore 1 seconde.
- ▶ Fermez le toit ouvrant.

### Véhicules équipés d'un toit ouvrant panoramique : le toit ouvrant ou le store pare-soleil s'ouvre ou se ferme uniquement par à-coups.

- ▶ Réinitialisez le toit ouvrant et le store pare-soleil.

### Réinitialisation du toit ouvrant et du store pare-soleil

- ▶ Tirez sur la touche  à plusieurs reprises jusqu'à ce que le toit ouvrant soit complètement fermé.
- ▶ Tirez sur la touche  à plusieurs reprises jusqu'à ce que le store pare-soleil soit complètement fermé.
- ▶ Ouvrez complètement le toit ouvrant avec le mouvement automatique, puis refermez-le.

### Stores pare-soleil

#### Déroulement ou enroulement des stores pare-soleil des vitres latérales arrière

- ⚠ **ATTENTION** Risque de coincement lors du déroulement ou de l'enroulement du store pare-soleil

Lors du déroulement ou de l'enroulement du store pare-soleil, vous risquez d'être coincé dans sa zone de déplacement.

- ▶ Veillez à ne pas vous trouver dans la zone de déplacement du store pare-

soleil lors du déroulement ou de l'enroulement.

- ▶ Si quelqu'un vient à être coincé, actionnez brièvement la touche dans le sens opposé. L'ouverture ou la fermeture est alors brièvement interrompue. Le store pare-soleil revient ensuite dans sa position initiale.

**! REMARQUE** Endommagement dû à des objets

Des objets peuvent provoquer des dysfonctionnements du store pare-soleil.

- ▶ Veillez à ce que le store pare-soleil puisse se dérouler et s'enrouler sans problème.

Vous pouvez commander les stores pare-soleil au niveau des vitres latérales arrière à l'aide des touches de commande des vitres latérales situées sur la porte conducteur et les portes arrière.

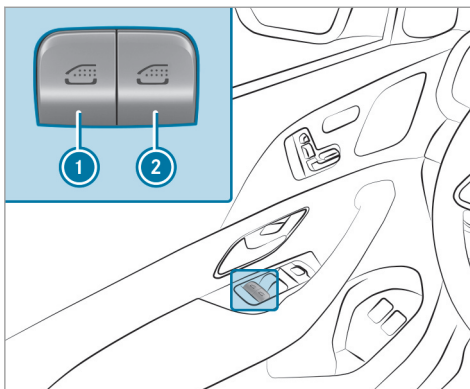

- ① Vitre latérale/store pare-soleil arrière gauche
- ② Vitre latérale/store pare-soleil arrière droit

▶ **Fermeture complète** : lorsque la vitre latérale est fermée, tirez brièvement la touche correspondante.

▶ **Ouverture complète** : appuyez brièvement sur la touche correspondante.

## Protection antivol

### Fonctionnement de l'antidémarrage

L'antidémarrage empêche de démarrer le véhicule sans clé valable.

L'antidémarrage est activé automatiquement lorsque vous coupez le contact et désactivé lorsque vous mettez le contact.

Lorsque vous quittez le véhicule, prenez toujours la clé avec vous et verrouillez le véhicule. Si la clé reste dans le véhicule, n'importe qui peut démarrer le moteur.

- ⓘ Si le moteur ne démarre pas alors que la batterie de démarrage est chargée, il se peut que l'antidémarrage soit défectueux. Contactez un point de service Mercedes-Benz ou appelez le 1-800 FOR MERCEDES (aux Etats-Unis) ou le 1-800-387-0100 (au Canada).



## EDW (alarme antivol et antieffraction)

### Fonctionnement de l'EDW

Lorsque l'EDW est activée, une alarme optique et une alarme sonore se déclenchent dans les situations suivantes:

- Ouverture d'une porte
- Ouverture du hayon
- Ouverture du capot moteur
- Déclenchement de la protection volumétrique (→ page 98)
- Déclenchement de la protection antisoulèvement (→ page 98)

L'EDW est activée automatiquement au bout de 10 secondes environ dans les cas suivants:

- après le verrouillage avec la clé
- après le verrouillage avec la fonction KEYLESS-GO

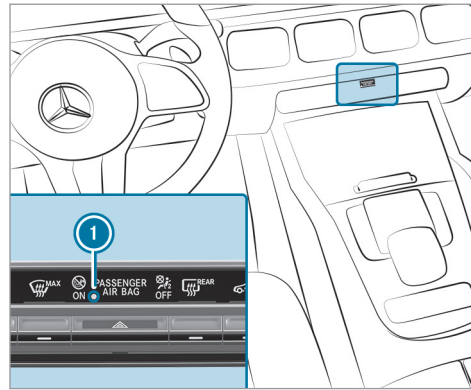

Lorsque l'EDW est activée, le voyant ❶ clignote.



L'EDW est désactivée automatiquement dans les cas suivants:

- après le déverrouillage avec la clé
- après le déverrouillage avec la fonction KEYLESS-GO

- après avoir appuyé sur la touche Start/Stop alors que la clé se trouve dans le vide-poches (→ page 181)

- ❶ Lorsque le système d'appel d'urgence de Mercedes-Benz est activé, le Centre d'Appels Clients est contacté automatiquement en cas d'alarme de plus de 30 secondes (→ page 338).
- ❶ En cas de forte décharge de la batterie, l'alarme antivol et antieffraction est désactivée automatiquement afin d'assurer le prochain démarrage du moteur.

### Arrêt de l'alarme déclenchée par l'EDW

- ▶ Appuyez sur la touche ,  ou  de la clé.

ou

- ▶ Appuyez sur la touche Start/Stop alors que la clé se trouve dans le vide-poches (→ page 181).

### Arrêt de l'alarme avec la fonction KEYLESS-GO:

- ▶ Saisissez la poignée de porte extérieure, avec la clé à l'extérieur du véhicule.

### Fonctionnement de la protection antisoulèvement

- ❗ Cette fonction peut ne pas être disponible dans tous les pays.

Lorsqu'un changement de l'inclinaison du véhicule est détecté alors que la protection antisoulèvement est activée, une alarme optique et une alarme sonore se déclenchent.



La protection antisoulèvement est activée automatiquement au bout de 60 secondes environ:

- après le verrouillage avec la clé
- après le verrouillage avec la fonction KEYLESS-GO

La protection antisoulèvement est uniquement activée si les éléments suivants sont fermés:

- les portes
- le hayon

La protection antisoulèvement est désactivée automatiquement:

- après avoir appuyé sur la touche  ou  de la clé

- après avoir appuyé sur la touche Start/Stop alors que la clé se trouve dans le vide-poches (→ page 181)
- après le déverrouillage avec la fonction KEYLESS-GO
- lorsque vous utilisez la fonction HANDS-FREE ACCESS

Informations sur la détection de collision lorsque le véhicule est garé (→ page 215).

### Activation et désactivation de la protection antisoulèvement

Système multimédia:

  » Réglages » Accès rapide

▶ Activez ou désactivez **Protection antisoulèv.**.

La protection antisoulèvement est réactivée dans les situations suivantes:

- Le véhicule est de nouveau déverrouillé.
- Une porte est ouverte.
- Le véhicule est de nouveau verrouillé.

- ❗ Lorsque l'accès rapide n'est pas disponible, la protection antisoulèvement peut être activée ou désactivée dans le sous-menu **Véhicule** du menu principal **Réglages**.

### Fonctionnement de la protection volumétrique

- ❗ Cette fonction peut ne pas être disponible dans tous les pays.

Si la protection volumétrique est activée, une alarme optique et une alarme sonore se déclenchent lorsqu'un mouvement est détecté dans l'habitacle.



La protection volumétrique est activée automatiquement au bout de 10 secondes environ:

- après le verrouillage avec la clé
- après le verrouillage avec la fonction KEYLESS-GO

La protection volumétrique est uniquement activée si les composants suivants sont fermés:

- les portes
- le hayon

La protection volumétrique est désactivée automatiquement:

- après avoir appuyé sur la touche  ou  de la clé
- après avoir appuyé sur la touche Start/Stop alors que la clé se trouve dans le vide-poches (→ page 181)
- après le déverrouillage avec la fonction KEYLESS-GO
- lorsque vous utilisez la fonction HANDS-FREE ACCESS

Un déclenchement intempestif de l'alarme peut se produire dans les situations suivantes:

- Objets mobiles à l'intérieur de l'habitacle (une mascotte, par exemple)
- Vitre latérale ouverte
- Toit ouvrant ouvert
- Toit ouvrant panoramique ouvert

### Activation et désactivation de la protection volumétrique

Système multimédia:

  ►► Réglages ►► Accès rapide

- Activez ou désactivez **Protection volumétrique**.

La protection volumétrique est réactivée dans les situations suivantes:

- Le véhicule est de nouveau déverrouillé.
  - Une porte est ouverte.
  - Le véhicule est de nouveau verrouillé.
-  Lorsque l'accès rapide n'est pas disponible, la protection volumétrique peut être activée ou désactivée dans le menu **Véhicule**, sous **Réglages**.

### Remarques relatives à la position assise correcte du conducteur

**⚠ ATTENTION** Risque d'accident en cas de modification des réglages du véhicule pendant la marche

Vous risquez de perdre le contrôle du véhicule dans les situations suivantes en particulier:

- si vous réglez le siège conducteur, l'appuie-tête, le volant ou le rétroviseur pendant la marche
- si vous bouclez votre ceinture de sécurité pendant la marche

▶ Avant de démarrer le moteur, réglez le siège conducteur, l'appuie-tête, le volant et le rétroviseur, et bouclez votre ceinture de sécurité.

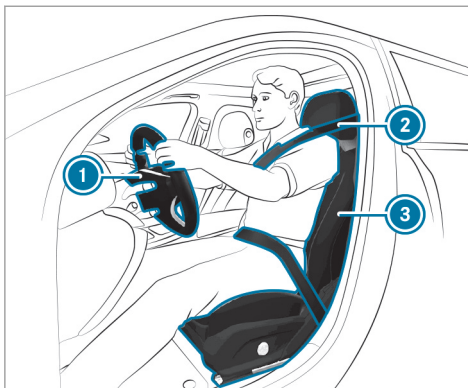

Tenez compte des remarques suivantes lorsque vous réglez le volant ①, la ceinture de sécurité ② et le siège conducteur ③ :

- Vous êtes assis en tenant compte des points suivants le plus loin possible de l'airbag conducteur.
- Vous adoptez une position assise droite.
- Vos cuisses sont légèrement soutenues par le coussin d'assise.

- Vos jambes ne sont pas complètement tendues et vous pouvez enfoncer aisément les pédales.
- Votre tête est soutenue à hauteur des yeux et repose au centre de l'appuie-tête.
- Vos bras sont légèrement pliés lorsque vous tenez le volant.
- Vos jambes peuvent bouger librement.
- Vous pouvez voir parfaitement tous les affichages sur le combiné d'instruments.
- Vous avez une bonne vue d'ensemble de la circulation.
- Votre ceinture de sécurité est tendue sur le corps et passe sur l'épaule pour la partie supérieure et dans le pli de l'aîne pour la partie inférieure.

## Sièges

### Réglage du siège avant

**⚠ ATTENTION** Risque de coincement en cas de réglage des sièges par des enfants

Si des enfants règlent les sièges, ils risquent de se coincer, notamment lorsqu'ils sont sans surveillance.

- ▶ Lorsque vous quittez le véhicule, prenez toujours la clé avec vous et verrouillez le véhicule.
- ▶ Ne laissez jamais des enfants sans surveillance à l'intérieur du véhicule.

Vous pouvez régler les sièges lorsque le contact est coupé.

**⚠ ATTENTION** Risque de coincement lors du réglage des sièges

Si vous réglez un siège, vous risquez de vous coincer ou de coincer les autres occupants

du véhicule, par exemple au niveau de la glissière du siège.

- ▶ Assurez-vous lors du réglage d'un siège que personne ne se trouve dans l'espace de manœuvre du siège et ne se coince une partie du corps.

Respectez les consignes de sécurité relatives aux «Airbags» et au «Transport des enfants».

**⚠ ATTENTION** Risque d'accident en cas de modification des réglages du véhicule pendant la marche

Vous risquez de perdre le contrôle du véhicule dans les situations suivantes en particulier:

- si vous réglez le siège conducteur, l'appui-tête, le volant ou le rétroviseur pendant la marche
  - si vous bouclez votre ceinture de sécurité pendant la marche
- ▶ Avant de démarrer le moteur, réglez le siège conducteur, l'appui-tête, le

volant et le rétroviseur, et bouclez votre ceinture de sécurité.

**⚠ ATTENTION** Risque de coincement dû à un manque de vigilance lors du réglage de la hauteur de siège

Si vous manquez de vigilance lors du réglage de la hauteur de siège, vous risquez de vous coincer ou de coincer les autres occupants du véhicule et, ce faisant, de vous blesser ou de blesser les autres occupants.

En particulier les enfants risquent d'actionner involontairement les touches pour le réglage électrique de siège et d'être coincés.

- ▶ Veillez à ce qu'il n'y ait ni main ni aucune autre partie du corps sous le mécanisme à levier du système de réglage des sièges lorsque vous déplacez le siège.

**⚠ ATTENTION** Risque de blessure dû à des appuie-tête non posés ou mal réglés

Il y a un risque de blessure accru au niveau de la tête et de la nuque, par exemple en cas d'accident ou de freinage brutal si les appuie-tête ne sont pas montés ou s'ils sont mal réglés!

- ▶ Roulez toujours avec les appuie-tête posés.
- ▶ Avant de prendre la route, veillez pour chaque occupant du véhicule à ce que la tête soit soutenue à hauteur des yeux et repose au centre de l'appuie-tête.

N'intervertissez pas les appuie-tête des sièges avant et arrière. Sinon, vous ne pouvez pas régler correctement la hauteur et l'inclinaison des appuie-tête.

Le réglage de l'approche des appuie-tête vous permet de régler l'appuie-tête de manière à ce qu'il soit le plus près possible de l'arrière de votre crâne.

**⚠ ATTENTION** Risque de blessure ou danger de mort dû à une mauvaise position du siège

La ceinture de sécurité ne peut pas offrir la protection prévue si le dossier se trouve presque à la verticale.

Vous risquez de glisser sous la ceinture de sécurité et de vous blesser.

- ▶ Réglez le siège correctement avant de prendre la route.
- ▶ Veillez toujours à ce que le dossier se trouve presque à la verticale et que la partie supérieure de la sangle d'épaule passe sur le milieu de l'épaule.

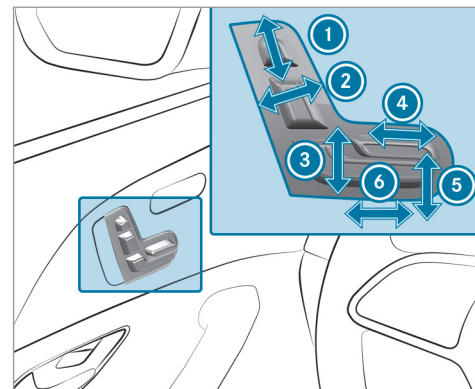

- ① Hauteur d'appuie-tête
- ② Inclinaison de dossier
- ③ Hauteur de siège
- ④ Profondeur d'assise
- ⑤ Inclinaison d'assise
- ⑥ Approche de siège

▶ Mémorisez les réglages avec la fonction mémoire (→ page 122).

### Réglage électrique du siège passager depuis le siège conducteur

#### Conditions requises

- L'alimentation en tension est établie.

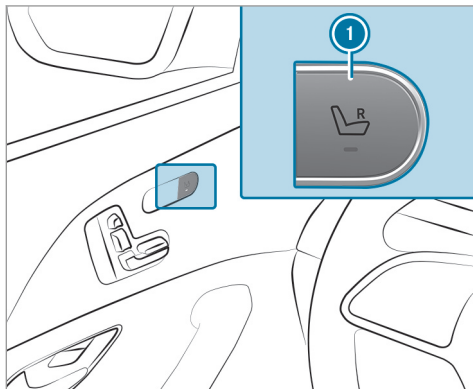

Vous pouvez afficher les fonctions suivantes pour le siège passager:

- Réglage de siège
- Chauffage de siège

- Ventilation de siège
- Fonction mémoire

► **Sélection du siège passager** : appuyez sur la touche ①.

Lorsque le voyant est allumé, cela signifie que le siège passager est sélectionné.

► Réglez le siège passager par l'intermédiaire des touches qui se trouvent sur l'unité de commande sur la porte côté conducteur.

► **Sélection du siège conducteur** : appuyez de nouveau sur la touche ①.

Lorsque le voyant s'éteint, cela signifie que le siège conducteur est sélectionné.

### Réglage électrique du siège passager depuis l'arrière

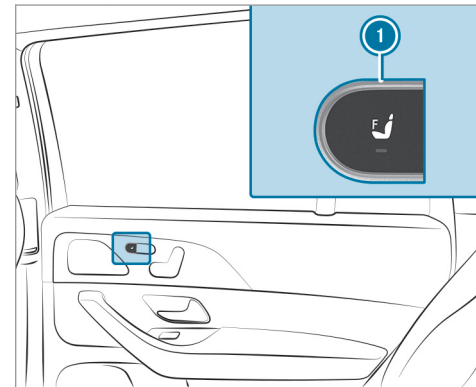

► **Sélection du siège passager** : appuyez sur la touche ①.

Lorsque le voyant est allumé, cela signifie que le siège passager est sélectionné.

► Réglez le siège passager au moyen des touches qui se trouvent sur l'unité de commande sur la porte à l'arrière (→ page 104).

- i Véhicules Mercedes-Maybach :** lorsque le siège passager est avancé au maximum, vous pouvez régler le dossier très droit. Cette position offre une meilleure vue vers l'avant depuis l'arrière. Le siège passager peut être occupé par une personne malgré le dossier très droit.

### Réglage du soutien lombaire à 4 réglages

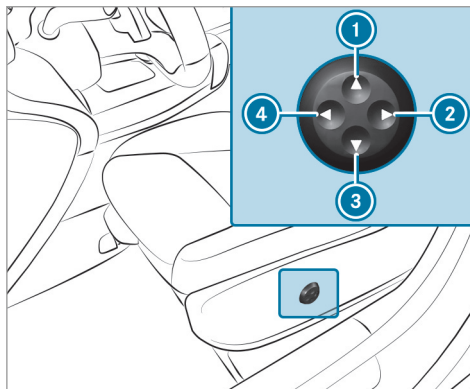

- ① Plus haut
- ② Moins prononcé
- ③ Plus bas
- ④ Plus prononcé

▶ Avec les touches ① à ④, vous pouvez adapter le galbe du dossier à votre colonne vertébrale.

### Réglage électrique du siège arrière

Le dossier central est réglé en même temps que le siège gauche.

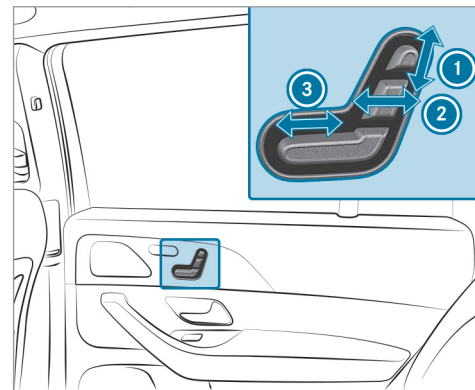

- ① Hauteur d'appui-tête
- ② Inclinaison de dossier
- ③ Approche de siège



- ▶ Mémorisez les réglages avec la fonction mémoire (→ page 124).

### Réglage électrique du siège de relaxation arrière

Les sièges de relaxation arrière se trouvent côté conducteur et côté passager.

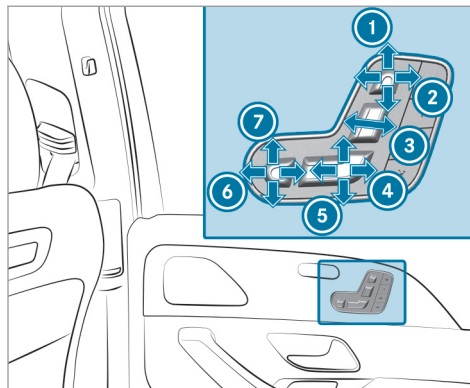

- ① Hauteur d'appuie-tête
- ② Approche de l'appuie-tête
- ③ Inclinaison de dossier
- ④ Inclinaison et profondeur d'assise combinées
- ⑤ Inclinaison et profondeur d'assise combinées

- ⑥ Approche du repose-jambes
- ⑦ Inclinaison du repose-jambes

- ▶ Mémorisez les réglages avec la fonction mémoire (→ page 124).

- ⓘ Si la charge est trop importante, le repose-jambes bascule vers le bas. Dans ce cas, relevez le repose-jambes et enclenchez-le.

### Réglage de la position couchette

#### Conditions requises

- L'alimentation en tension est établie.

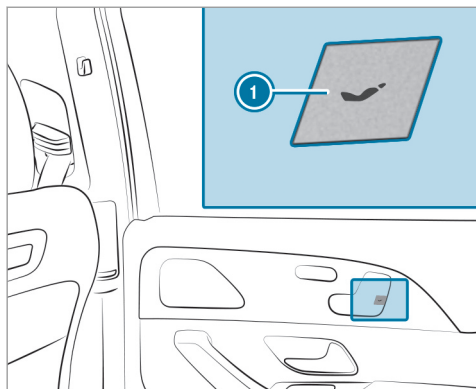

► **Réglage de la position couchette** : appuyez sur la touche ①.

- Le siège arrière passe en position couchette.
- L'appuie-tête arrière bouge.
- Le repose-jambes se soulève.
- Le siège passager avance complètement vers l'avant.

- L'appuie-tête du siège passager se rétracte entièrement.
- Le dossier du siège passager avance jusqu'en butée et descend complètement.

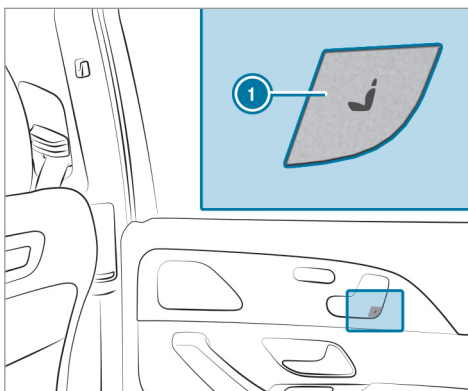

► **Rétablissement du réglage de siège standard** : appuyez sur la touche ①.

ou

► appelez les réglages avec la fonction mémoire (→ page 124).

① Vous pouvez bloquer la fonction avec la sécurité enfants arrière (→ page 71).

① Si la charge est trop importante, le repose-jambes bascule vers le bas. Dans ce cas, relevez le repose-jambes et enclenchez-le.

#### **Fixation et dépose du coussin supplémentaire du repose-jambes**

Utilisez les coussins supplémentaires uniquement lorsque le véhicule est à l'arrêt. Les coussins supplémentaires se trouvent dans le véhicule.

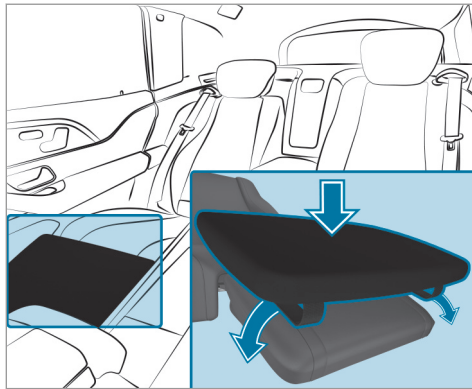

- ▶ **Fixation** : posez le coussin additionnel sur le repose-jambes.
- ▶ Tirez les bandes élastiques sur les côtés au-dessus du repose-jambes.
- ▶ **Dépose** : retirez les bandes élastiques du repose-jambes et rangez le coussin additionnel correctement dans le véhicule.

### Basculement électrique vers l'avant ou l'arrière des sièges arrière de la 2e rangée de sièges

**⚠ ATTENTION** Risque de blessure en raison d'un dossier basculé vers l'avant

Si le dossier du siège arrière est basculé vers l'avant, les personnes assises sur la 3e rangée de sièges risquent de heurter des éléments du mécanisme de siège, notamment en cas d'accident, de coup de frein brutal ou de changement brusque de direction.

- ▶ Si une personne est assise sur la 3e rangée de sièges, le siège arrière situé devant elle doit être rabattu en position de marche avant de prendre la route.
- ▶ Les personnes assises sur la 3e rangée de sièges ne doivent pas poser leurs jambes sur un dossier de siège arrière basculé vers l'avant.

Veillez toujours à ce que tous les occupants du véhicule aient bouclé correctement leur ceinture et soient correctement assis. Cela vaut particu-

lièrement lorsque des enfants se trouvent à bord du véhicule.

Relevez le dossier du siège rabattu lorsque vous n'en avez plus besoin comme surface de chargement ou pour monter à bord et descendre du véhicule.

**⚠ ATTENTION** Risque de coincement en cas de siège non verrouillé

Lors du basculement vers l'avant, le siège ne s'encliquette pas. Le siège peut se rabattre soudainement, par exemple en cas d'accélération, de freinage, de changement brusque de direction ou d'accident.

Les personnes qui se trouvent dans la zone de déplacement du siège risquent d'être coincées.

- ▶ Avant de prendre la route, rabattez toujours un siège qui a été basculé vers l'avant.
- ▶ Assurez-vous que le siège est verrouillé.

## 108 Sièges et rangement

Si un siège de la 2e rangée de sièges n'est pas encliqueté, un message apparaît sur l'écran multifonction du combiné d'instruments.

### Conditions requises

- La zone dans laquelle le siège arrière est basculé est dégagée.
- Le siège arrière est relevé.
- Véhicules équipés de sièges confort: l'accoudoir central est relevé.
- Véhicules équipés d'une console centrale rallongée: le vide-poches situé dans la console centrale est fermé.
- Véhicules équipés d'un accoudoir arrière rabattable: l'accoudoir arrière est relevé.
- Véhicules équipés d'un dossier central: le dossier central est relevé.

### Basculement du siège arrière vers l'avant

Vous pouvez basculer les sièges de la 2e rangée de sièges vers l'avant pour les situations suivantes:

- pour accéder plus facilement au compartiment de chargement

- Véhicules équipés d'une 3e rangée de sièges: pour monter à bord et descendre du véhicule

Véhicules équipés d'un dossier central: le siège arrière central bascule vers l'avant et vers l'arrière en même temps que le siège arrière gauche.

Selon l'équipement du véhicule, vous pouvez basculer les sièges arrière vers l'avant de la manière suivante:

- Véhicules à 6 places: uniquement du côté droit du véhicule
- Véhicules à 7 places avec dossier central : des deux côtés

**i** Vous pouvez amener le dossier en position plancher pour agrandir le compartiment de chargement (→ page 132).

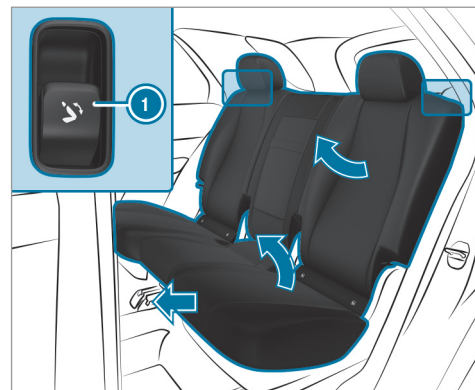

Touche située dans l'épaule de dossier de la 2e rangée de sièges

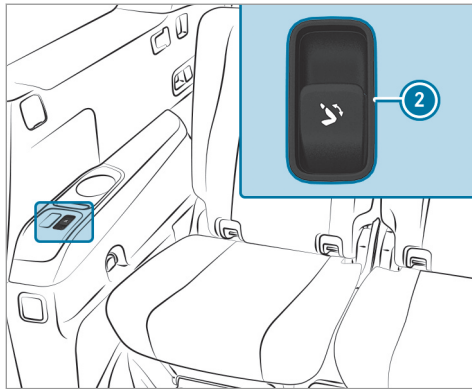

Touche située dans l'accoudoir de la 3e rangée de sièges (7 places)

- ▶ Lorsque la porte arrière est ouverte: tirez brièvement la touche ❶ située dans l'épaule-ment de dossier du siège arrière.

ou

- ▶ Appuyez brièvement sur la touche ❷ située dans l'accoudoir de la 3e rangée de sièges.

- ▶ Lorsque la porte arrière est fermée: tirez la touche ❶ située dans l'épaule-ment de dossier du siège arrière et maintenez-la tirée.

ou

- ▶ Appuyez sur la touche ❷ située dans l'accoudoir de la 3e rangée de sièges et maintenez la pression. L'appuie-tête s'abaisse. Le dossier s'avance au maximum. Le siège arrière avance jusqu'à ce qu'il se déverrouille. Le siège arrière bascule ensuite vers l'avant.

Si un siège de la 2e rangée de sièges n'est pas encliqueté, un message apparaît sur l'écran multifonction du combiné d'instruments.

- ❶ Vous pouvez empêcher le basculement vers l'avant du siège arrière lorsque la porte arrière est fermée en activant la sécurité enfants pour les vitres latérales (→ page 71).

#### Basculement du siège arrière vers l'arrière

- ▶ Appuyez sur la touche ❶ située dans l'épaule-ment du dossier de siège arrière ou ❷

dans l'accoudoir de la 3e rangée de sièges et maintenez-la appuyée jusqu'à ce que le siège arrière s'encliquette de manière audible.

Le siège arrière bascule vers le bas et recule. Les dossiers et l'appuie-tête se mettent ensuite automatiquement dans une position siège adaptée.

Si un siège de la 2e rangée de sièges n'est pas encliqueté, un message apparaît sur l'écran multifonction du combiné d'instruments.

- ▶ Pour interrompre l'opération de basculement jusqu'au verrouillage, relâchez la touche ❶. Pour poursuivre l'opération de basculement, appuyez de nouveau sur la touche ❶ et maintenez-la enfoncée.

#### Basculement manuel des sièges arrière vers l'avant (déverrouillage de secours)

Vous pouvez aussi basculer manuellement le siège arrière vers l'avant à l'aide des lanières de déverrouillage. Les lanières de déverrouillage sont situées sur les faces extérieures et au dos des sièges de la 2e rangée de sièges.

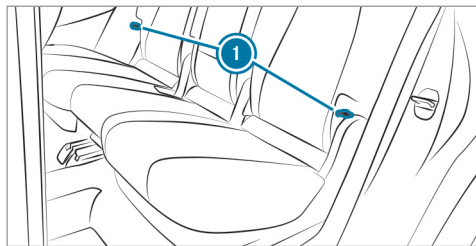

Lanières de déverrouillage dans la 2e rangée de sièges

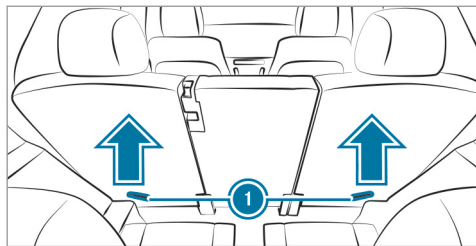

Lanières de déverrouillage au dos des sièges de la 2e rangée de sièges

- ▶ Tirez sur l'une des lanières de déverrouillage ①.
- ▶ Basculez le dossier vers l'avant.
- ▶ Avant de prendre la route, assurez-vous que le dossier et la banquette arrière sont verrouillés.

### Appuie-tête

#### Réglage manuel des appuie-tête des sièges avant

**⚠ ATTENTION** Risque d'accident en cas de modification des réglages du véhicule pendant la marche

Vous risquez de perdre le contrôle du véhicule dans les situations suivantes en particulier:

- si vous réglez le siège conducteur, l'appuie-tête, le volant ou le rétroviseur pendant la marche
- si vous bouclez votre ceinture de sécurité pendant la marche

- ▶ Avant de démarrer le moteur, réglez le siège conducteur, l'appuie-tête, le volant et le rétroviseur, et bouclez votre ceinture de sécurité.

**⚠ ATTENTION** Risque de blessure dû à des appuie-tête non posés ou mal réglés

Il y a un risque de blessure accru au niveau de la tête et de la nuque, par exemple en cas d'accident ou de freinage brutal si les appuie-tête ne sont pas montés ou s'ils sont mal réglés!

- ▶ Roulez toujours avec les appuie-tête posés.
- ▶ Avant de prendre la route, veillez pour chaque occupant du véhicule à ce que la tête soit soutenue à hauteur des yeux et repose au centre de l'appuie-tête.

N'intervertissez pas les appuie-tête des sièges avant et arrière. Sinon, vous ne pouvez pas régler correctement la hauteur et l'inclinaison des appuie-tête.

Le réglage de l'approche des appuie-tête vous permet de régler l'appuie-tête de manière à ce qu'il soit le plus près possible de l'arrière de votre crâne.

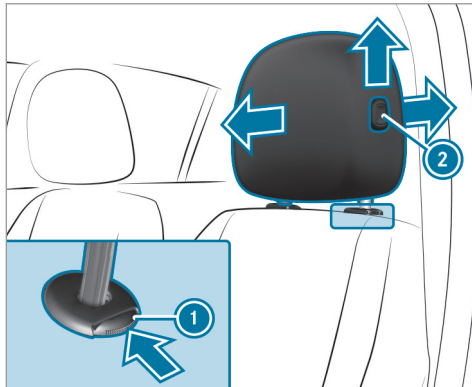

- ▶ **Plus haut** : tirez l'appuie-tête vers le haut.
- ▶ **Plus bas** : poussez sur le bouton de déverrouillage ① dans le sens de la flèche et abaissez l'appuie-tête.

▶ **Réglage vers l'avant** : appuyez sur le bouton de déverrouillage ② et tirez l'appuie-tête vers l'avant.

▶ **Réglage vers l'arrière** : appuyez sur le bouton de déverrouillage ② et poussez l'appuie-tête vers l'arrière.

**Réglage manuel des appuie-tête confort des sièges avant**

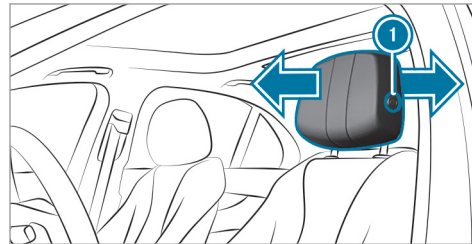

▶ **Réglage vers l'avant** : appuyez sur le bouton de déverrouillage ① et tirez l'appuie-tête vers l'avant.

▶ **Réglage vers l'arrière** : appuyez sur le bouton de déverrouillage ① et poussez l'appuie-tête vers l'arrière.

**Réglage manuel des appuie-tête confort EASY ADJUST des sièges avant**

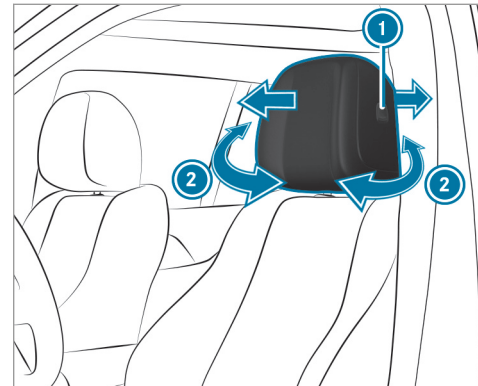

▶ **Réglage vers l'avant** : appuyez sur le bouton de déverrouillage ① et tirez l'appuie-tête vers l'avant.

▶ **Réglage vers l'arrière** : appuyez sur le bouton de déverrouillage ❶ et poussez l'appuie-tête vers l'arrière.

▶ **Réglage des joues latérales** : tirez ou poussez les joues latérales droite et gauche ❷.

❶ L'approche de l'appuie-tête est préréglée automatiquement lorsque vous réglez l'inclinaison de dossier à l'aide de la touche qui se trouve sur l'unité de commande située sur la porte.

### Réglage manuel des appuie-tête des sièges arrière

Selon l'équipement du véhicule, vous pouvez régler manuellement les appuie-tête de la 3e rangée de sièges ainsi que l'appuie-tête central de la 2e rangée de sièges.

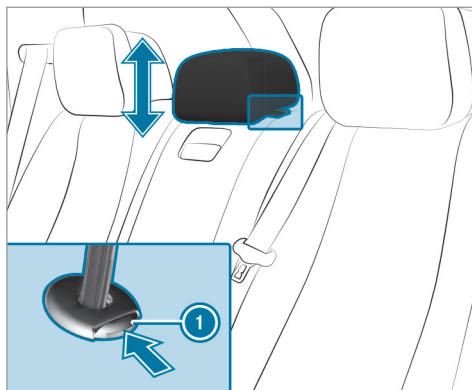

Appuie-tête du véhicule de série (exemple)

- ▶ **Plus haut** : tirer l'appuie-tête vers le haut.
- ▶ **Plus bas (véhicules de série)** : poussez sur le bouton de déverrouillage ❶ dans le sens de la flèche et abaissez l'appuie-tête.
- ▶ **Plus bas (véhicules Mercedes-Maybach)** : enfoncez l'appuie-tête.

### Véhicules équipés d'une 3e rangée de sièges

Les appuie-tête de la 3e rangée de sièges disposent d'une position d'utilisation et d'une position de non-utilisation. La position d'utilisation est la position sortie la plus haute, dans laquelle l'appuie-tête se verrouille; la position de non-utilisation est la position enfoncée la plus basse de l'appuie-tête. En cas d'utilisation des places dans la 3e rangée de sièges, les appuie-tête doivent être verrouillés dans la position d'utilisation la plus haute.

- ▶ **Si la 3e rangée de sièges est occupée** : réglez les appuie-tête dans la position la plus haute et verrouillez-les.
- ▶ **Si la 3e rangée de sièges n'est pas occupée** : réglez les appuie-tête dans la position la plus basse.



## Dépose et pose de l'appuie-tête du siège arrière central dans la 2e rangée de sièges

### Dépose

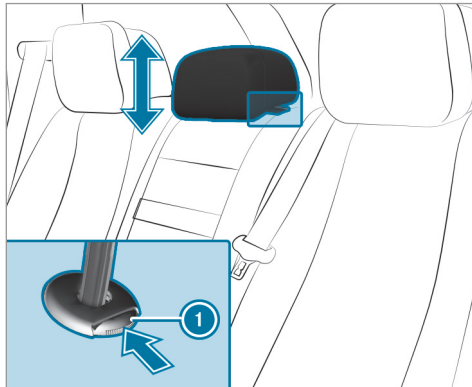

- ▶ Déverrouillez le dossier central arrière et basculez-le légèrement vers l'avant (→ page 132).
- ▶ Tirez l'appuie-tête vers le haut jusqu'en butée.

- ▶ Appuyez sur le bouton de déverrouillage ① dans le sens de la flèche et retirez l'appuie-tête.

### Pose

- ▶ Mettez l'appuie-tête en place de manière à ce que la tige avec les crans se trouve à gauche, vu dans le sens de la marche.
- ▶ Enfoncez l'appuie-tête jusqu'à ce qu'il s'enclenche.
- ▶ Rabattez le dossier central arrière jusqu'à ce qu'il s'enclenche.

### Réglage manuel des appuie-tête confort des sièges arrière

**Véhicules Mercedes-Maybach :** vous ne pouvez régler manuellement que les joues latérales. Le réglage de l'appuie-tête se fait électriquement.

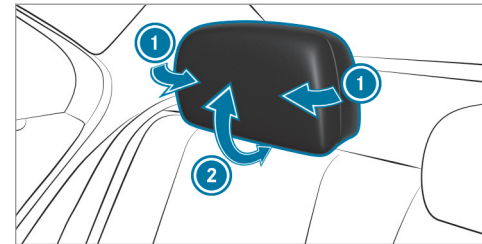

Appuie-tête du véhicule de série (exemple)

- ▶ **Réglage des joues latérales :** tirez ou poussez les joues latérales droite et gauche ①.
- ▶ **Réglage de l'inclinaison de l'appuie-tête :** tirez ou poussez l'appuie-tête (flèches ②).

### Fixation et dépose des coussins supplémentaires pour les appuie-tête confort à l'arrière

Utilisez les coussins supplémentaires uniquement lorsque le véhicule est à l'arrêt. Les coussins supplémentaires se trouvent dans le véhicule.

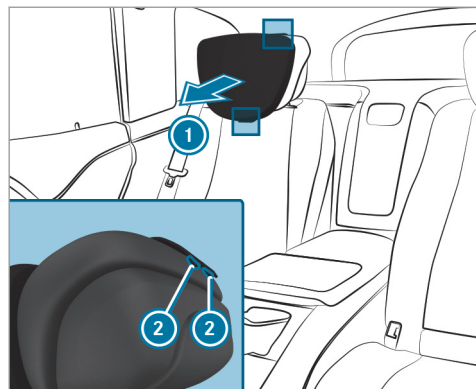

- ▶ Réglez l'appuie-tête au maximum vers l'avant.
- ▶ **Fixation du coussin supplémentaire :** maintenez le coussin supplémentaire ① contre l'appuie-tête et enfoncez les boutons-pression ② dans les éléments correspondants.
- ▶ **Dépose du coussin supplémentaire :** défaites les boutons-pression ②, puis retirez le coussin supplémentaire ①.

### Configuration des réglages de siège

Système multimédia:

→ ▶ Confort ▶ Confort d'assise

#### Réglage du galbe du dossier dans la zone lombaire (soutien lombaire)

- ▶ Sélectionnez **Soutien lombaire**.
- ▶ Sélectionnez les réglages du siège souhaité.
- ▶ Réglez les coussins d'air.

#### Réglage des joues latérales du dossier

- ▶ Sélectionnez **Joues latérales**.
- ▶ Réglez les coussins d'air pour le siège souhaité.

#### Répartition du chauffage de siège

- ▶ Sélectionnez **Répart. chauff. siège**.
- ▶ Réglez la répartition de chaleur pour le siège souhaité.

### Réglage de l'adaptation automatique des sièges

**⚠ ATTENTION** Risque de coincement lors du réglage du siège conducteur après sélection d'un profil de conducteur

La sélection d'un profil peut déclencher le réglage du siège conducteur sur la position mémorisée pour ce profil. Vous ou d'autres occupants du véhicule pourriez alors être blessés.

- ▶ Veillez à ce que personne ne se trouve dans la zone de déplacement du siège pendant le réglage du siège conducteur par l'intermédiaire du système multimédia.

Lorsqu'une personne risque d'être coincée, interrompez immédiatement la procédure de réglage:

- ▶ a) Appuyez sur le message d'alerte affiché sur l'écran média.

ou

- ▶ b) Appuyez sur une touche de position de la fonction mémoire ou sur un contacteur de réglage du siège situé sur la porte conducteur. La procédure de réglage s'arrête.

#### Conditions requises

- Adaptation de la position du siège conducteur et du volant à la taille du conducteur: l'adaptation automatique des sièges est activée.

Système multimédia:

- ➔ ➔  ➔ ➔ Réglages ➔ Véhicule
- ➔ ➔ Réglage auto. du siège

#### Activation ou désactivation de l'adaptation automatique du siège

Lorsque le profil utilisateur actif est modifié à l'arrêt, le siège conducteur, le volant, les rétroviseurs extérieurs et le galbe du siège sont automatiquement adaptés au conducteur.

- ▶ Sélectionnez **ON** ou **OFF**.

- ⓘ Ce réglage est uniquement disponible pour les profils utilisateur personnalisés. L'adap-

tation automatique des sièges ne peut pas être activée/désactivée pour le profil d'invité. Pour de plus amples informations sur les profils utilisateurs, voir .

#### Adaptation de la position du siège conducteur et du volant à la taille de la personne

Sur la base de la taille du conducteur, le véhicule calcule la position adéquate du siège conducteur et du volant et la règle directement.

- ▶ Réglez l'unité de mesure : sélectionnez **cm** ou **ft/in**.

- ▶ Réglez la taille sur la graduation.

- ▶ Sélectionnez **Lancer le positionnement**.

La position du siège conducteur et du volant est adaptée à la taille réglée de la personne.

- ⓘ Si la position du siège conducteur et du volant calculée par le véhicule n'est pas pratique ou pas confortable, elle peut être adaptée manuellement à tout moment au moyen des touches. Les rétroviseurs extérieurs ne sont pas réglés via cette fonction mais manuellement à l'aide des contacteurs.

- ⓘ Vous pouvez également effectuer les réglages sur votre profil utilisateur via le portail Mercedes me connect. La synchronisation des profils enregistrés dans le véhicule et des profils paramétrés dans Mercedes me connect permet d'appliquer ces réglages à votre véhicule. Pour de plus amples informations sur la synchronisation des profils utilisateur, voir .

#### Réglage de l'aide à la montée et à la descente

- ▶ Sélectionnez **Volant et siège**, **Volant uniquement** ou **OFF**.

- ⓘ Si vous utilisez un profil utilisateur personnalisé dans lequel vous avez réglé votre taille, cette information est utilisée pour assurer l'aide à la montée et à la descente. Le siège conducteur et le volant se mettent alors automatiquement dans la position adéquate .

### Vue d'ensemble des programmes de massage

- **Hot Relaxing dos**: combinaison de chaleur et de massage. Commence par un massage du dos. Des points de pression chauds commençant au niveau du bassin se font également sentir.
- **Hot Relaxing épaules**: combinaison de chaleur et de massage. Commence par un massage des épaules. Des points de pression chauds commençant au niveau du bassin se font également sentir.
- **Activating Massage**: stimulation de la circulation grâce à des ondes massantes allant du bas vers le haut.
- **Classic Massage**: massage relaxant du dos.
- **Massage par vagues**: massage régénérant grâce à des ondes massantes au niveau du dos et du coussin d'assise.
- **Mobilizing Massage**: massage tonifiant grâce à des ondes massantes allant du bas vers le haut. Peut favoriser une respiration plus pro-

fonde et ainsi améliorer la circulation sanguine et la pression artérielle.

- **Active Workout dossier** et **Active Workout assise**: ces programmes requièrent votre participation. L'alternance entre contraction et relâchement stimule la circulation sanguine des muscles. Dès que vous ressentez un point de pression, vous devez appliquer une contre-pression à cet endroit précis.

### Sélection du programme de massage pour les sièges avant

Système multimédia:

  **Confort**  **Massage**

- ▶ Sélectionnez le programme de massage souhaité (→ page 116).
- ▶ Démarrez le programme pour le siège souhaité .
- ▶ **Réglage de l'intensité du massage : activez ou désactivez Intensité élevée.**

 Pour les sièges arrière, les programmes de massage peuvent être sélectionnés sur les appareils suivants (si disponibles):

- sur les écrans arrière  
La sélection est possible pour les sièges arrière de la 2e et de la 3e rangée de sièges.
- sur la tablette arrière MBUX  
La sélection se fait comme sur les écrans arrière pour les sièges arrière de la 2e rangée de sièges.

### Remise à zéro des réglages de siège

Système multimédia:

  **Confort**  **Confort d'assise**

- ▶ Sélectionnez  pour le siège souhaité.
- ▶ Confirmez la demande.

### Mise en marche et arrêt du chauffage de siège

**⚠ ATTENTION** Risque de brûlure en cas de mise en marche répétée du chauffage de siège

Si vous mettez le chauffage de siège en marche de manière répétée, le coussin d'assise et le rembourrage de dossier peuvent devenir très chauds.

En cas de perception de la température ou d'aptitude à réagir aux températures élevées limitée, cela peut avoir des effets néfastes sur la santé ou même provoquer des blessures semblables à des brûlures.

▶ Ne mettez pas le chauffage de siège en marche de manière répétée.

Pour éviter une surchauffe, le chauffage de siège peut se désactiver momentanément après une remise en marche répétée.

**⚠ REMARQUE** Endommagement des sièges par des objets ou documents lorsque le chauffage de siège est en marche

Lorsque le chauffage de siège est en marche, de la chaleur peut s'accumuler à cause d'objets ou de documents posés sur les sièges (coussins d'assise ou sièges enfant, par exemple). La surface d'assise risque alors d'être endommagée.

▶ Assurez-vous qu'aucun objet ou document ne se trouve sur les sièges lorsque le chauffage de siège est en marche.

#### Conditions requises

- L'alimentation en tension est établie.

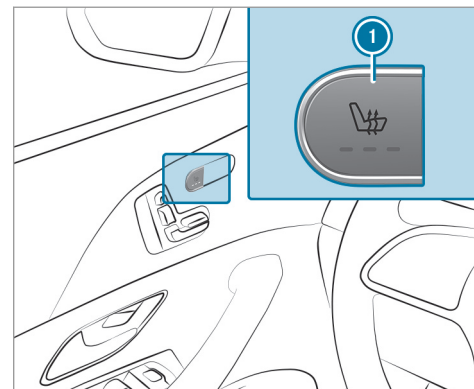

Chauffage de siège dans le poste de conduite

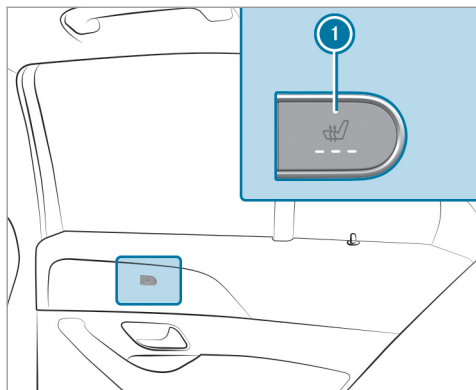

Chauffage de siège à l'arrière

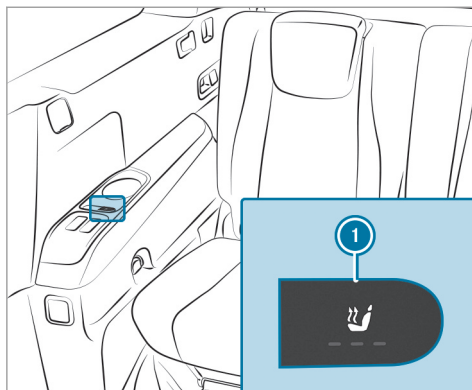

Chauffage de siège dans la 3e rangée de sièges

- ▶ Appuyez sur la touche ❶ autant de fois qu'il est nécessaire pour atteindre le niveau de chauffage souhaité. En fonction du niveau de chauffage, 1 à 3 voyants s'allument. Lorsque tous les voyants sont éteints, cela signifie que le chauffage de siège est arrêté.

- ❶ Le chauffage de siège réduit automatiquement la puissance en passant d'un niveau de chauffage au suivant après 8, 10 et 20 minutes jusqu'à l'arrêt complet du chauffage de siège.

### Réglage du chauffage des accoudoirs

Système multimédia:

- ➔  ➔ Réglages ➔ Véhicule
- ➔ Chauffage accoudoirs

Il est possible de chauffer les accoudoirs, les zones centrales des portes ainsi que la console centrale lorsque le chauffage de siège est en marche.

- ▶ Activez ou désactivez la fonction pour les sièges souhaités.

### Mise en marche et arrêt de la ventilation de siège

#### Conditions requises

- L'alimentation en tension est établie.

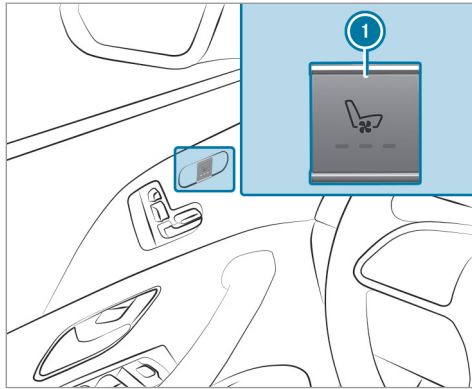

Ventilation de siège dans le poste de conduite

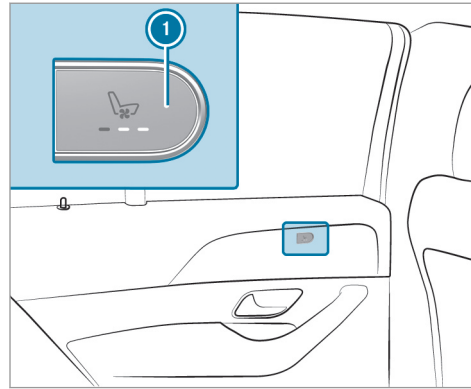

Ventilation de siège à l'arrière

- ▶ Appuyez sur la touche ❶ autant de fois qu'il est nécessaire pour atteindre le niveau de ventilation souhaité.  
En fonction du niveau de ventilation, 1 à 3 voyants s'allument. Lorsque tous les voyants sont éteints, cela signifie que la ventilation de siège est arrêtée.

## Volant

### Réglage manuel du volant

**⚠ ATTENTION** Risque d'accident en cas de modification des réglages du véhicule pendant la marche

Vous risquez de perdre le contrôle du véhicule dans les situations suivantes en particulier:

- si vous réglez le siège conducteur, l'appuie-tête, le volant ou le rétroviseur pendant la marche
- si vous bouclez votre ceinture de sécurité pendant la marche

▶ Avant de démarrer le moteur, réglez le siège conducteur, l'appuie-tête, le volant et le rétroviseur, et bouclez votre ceinture de sécurité.

**⚠ ATTENTION** Risque de coincement en cas de réglage du volant par des enfants

Si des enfants règlent le volant, ils risquent de se coincer.

- ▶ Ne laissez jamais des enfants sans surveillance à l'intérieur du véhicule.
- ▶ Lorsque vous quittez le véhicule, prenez toujours la clé avec vous et verrouillez le véhicule.

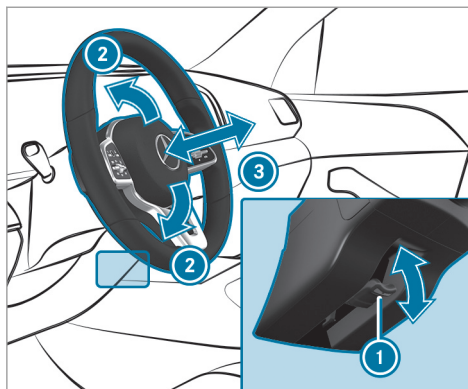

- ▶ **Déverrouillage** : abaissez complètement le levier de déverrouillage ①.
- ▶ Réglez la hauteur ② et la distance ③ par rapport au volant.
- ▶ **Verrouillage** : relevez complètement le levier de déverrouillage ①.
- ▶ Essayez de déplacer le volant pour vérifier que la colonne de direction est bien verrouillée.

### Réglage électrique du volant

Vous pouvez régler le volant lorsque le contact est coupé.

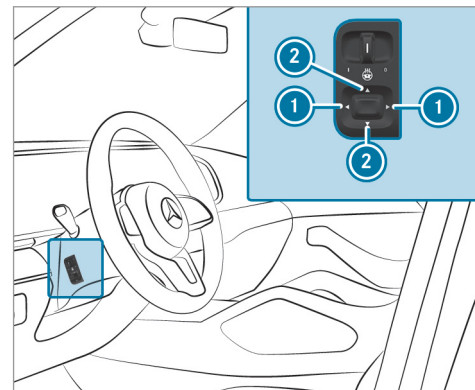

- ① Réglage de la distance par rapport au volant
- ② Réglage de la hauteur
- ▶ Mémorisez les réglages avec la fonction mémoire (→ page 122).



### Mise en marche et arrêt du chauffage du volant

#### Conditions requises

- Le contact est mis.

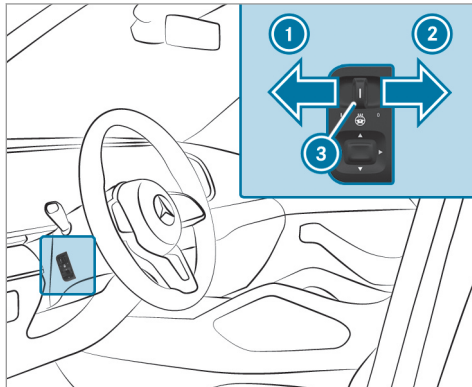

- **Mise en marche** : appuyez sur le contacteur en position ①. Le voyant ③ s'allume.

- **Arrêt** : appuyez sur le contacteur en position ②. Le voyant ③ s'éteint.

Lorsque vous coupez le contact, le chauffage du volant s'arrête.

### Aide à la montée et à la descente

#### Fonctionnement de l'aide à la montée et à la descente

- ▲ **ATTENTION** Risque d'accident lors du démarrage pendant la procédure de réglage de l'aide à la descente

Vous risquez de perdre le contrôle du véhicule.

- Attendez toujours que la procédure de réglage soit terminée avant de démarrer.

- ▲ **ATTENTION** Risque de coincement lors de la procédure de réglage de l'aide à la montée et à la descente

Il existe un risque de coincement pour vous ou d'autres personnes.

- Assurez-vous que personne ne se trouve dans la zone de déplacement du siège et du volant.
- Si quelqu'un est coincé, actionnez le levier de réglage du volant. La procédure de réglage s'arrête.

En cas de risque de coincement par le siège conducteur:

- Appuyez sur les contacteurs de réglage de siège. La procédure de réglage s'arrête.

Vous pouvez stopper la procédure de réglage en appuyant sur une des touches de position mémoire de la fonction mémoire.

**⚠ ATTENTION** Risque de coincement en cas d'activation de l'aide à la montée et à la descente par des enfants

Si des enfants activent l'aide à la montée et à la descente, il risquent de se coincer, notamment s'ils sont sans surveillance.

- ▶ Ne laissez jamais des enfants sans surveillance à l'intérieur du véhicule.
- ▶ Lorsque vous quittez le véhicule, prenez toujours la clé avec vous et verrouillez le véhicule.

Lorsque l'aide à la montée et à la descente est activée, le volant se déplace vers le haut et le siège conducteur recule dans les cas suivants:

- Vous coupez le contact alors que la porte conducteur est ouverte.
  - Vous ouvrez la porte conducteur alors que le contact est coupé.
- i** Le volant se déplace vers le haut uniquement s'il ne se trouve pas déjà en butée supérieure. Le siège conducteur recule alors

uniquement s'il ne se trouve pas déjà dans la plage de réglage arrière.

Le dossier du siège conducteur avance alors uniquement s'il ne se trouve pas déjà dans la plage de réglage avant.

Le volant et le siège conducteur reprennent la dernière position de marche dans les cas suivants:

- Vous activez l'alimentation en tension ou mettez le contact alors que la porte conducteur est fermée.
- Vous fermez la porte conducteur alors que le contact est mis.

La dernière position de marche est mémorisée dans les cas suivants:

- Vous coupez le contact.
- Vous mémorisez le réglage de siège à l'aide de la fonction mémoire.

Si vous appuyez sur une des touches de position mémoire de la fonction mémoire, la procédure de réglage est interrompue.

### Utilisation de la fonction mémoire

**⚠ ATTENTION** Risque d'accident dû à l'utilisation de la fonction mémoire pendant la marche

Si vous utilisez la fonction mémoire côté conducteur pendant la marche, les mouvements que vous faites pour le réglage peuvent vous faire perdre le contrôle du véhicule.

- ▶ Utilisez la fonction mémoire côté conducteur uniquement lorsque le véhicule est à l'arrêt.

**⚠ ATTENTION** Risque de coincement en cas de réglage du siège avec la fonction mémoire

Lorsque la fonction mémoire règle le siège, vous ou d'autres occupants du véhicule, en particulier des enfants, risquez d'être coincés.

- ▶ Assurez-vous lors de la procédure de réglage de la fonction mémoire que personne ne se trouve dans l'espace de

manœuvre du siège et ne se coince une partie du corps.

- ▶ Si quelqu'un est coincé, actionnez immédiatement une touche de position mémoire ou un contacteur de réglage des sièges.

**⚠ ATTENTION** Risque de coincement en cas d'activation de la fonction mémoire par des enfants

Si des enfants activent la fonction mémoire, il risquent de se coincer, notamment s'ils sont sans surveillance.

- ▶ Ne laissez jamais des enfants sans surveillance à l'intérieur du véhicule.
- ▶ Lorsque vous quittez le véhicule, prenez toujours la clé avec vous et verrouillez le véhicule.

Vous pouvez utiliser la fonction mémoire lorsque le contact est coupé.

### Mémorisation

La fonction mémoire vous permet de mémoriser et de rappeler les réglages de siège pour 3 personnes différentes au maximum.

Vous pouvez mémoriser des réglages pour les systèmes suivants:

- Siège avant
- Rétroviseurs extérieurs
- Affichage tête haute
- Colonne de direction
- Galbe du siège

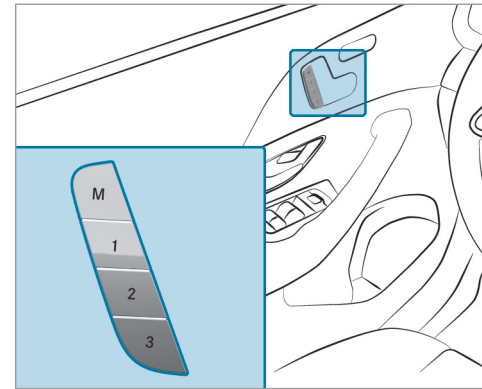

- ▶ Réglez la position souhaitée pour tous les systèmes.
- ▶ Appuyez sur la touche de mémorisation des réglages **[M]**, puis appuyez sur la touche de position mémoire **[1]**, **[2]** ou **[3]** dans les 3 secondes qui suivent. Un signal sonore retentit. Les réglages sont mémorisés.

- **Rappel** : appuyez sur la touche de position mémoire 1, 2 ou 3 ou maintenez-la brièvement appuyée. Lorsque vous relâchez la touche, tous les systèmes reprennent la position mémorisée.

### Fonction mémoire à l'arrière

#### Commande du siège arrière au moyen de la fonction mémoire à l'arrière

##### Mémorisation

Vous pouvez mémoriser et rappeler les réglages de siège pour le siège arrière par l'intermédiaire de la fonction mémoire à l'arrière:

- Côté conducteur: 2 personnes
- Côté passager: 1 personne

Vous pouvez mémoriser les réglages suivants du siège arrière:

- Position du siège, du dossier et position d'appui-tête
- Chauffage de siège: répartition du chauffage au niveau du coussin d'assise et du dossier

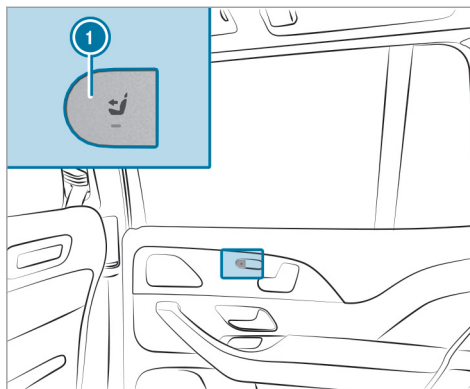

- Appuyez sur la touche ①. Si le voyant est éteint, cela signifie que le siège arrière est sélectionné.
- Réglez le siège arrière au moyen des touches qui se trouvent sur l'unité de commande sur la porte (→ page 104).

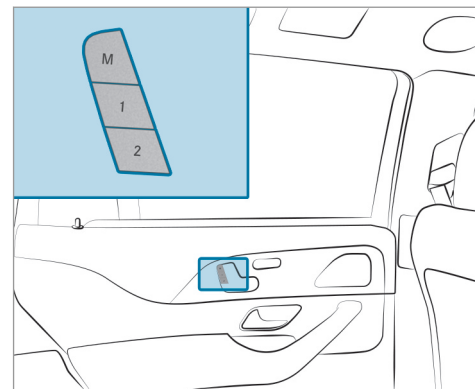

- Appuyez sur la touche de mémorisation des réglages M, puis appuyez sur une des touches de position mémoire 1 ou 2 dans les 3 secondes qui suivent. Les réglages pour le siège arrière sont mémorisés dans la position mémoire correspondante.

- ❗ Vous ne pouvez mémoriser aucun réglage sur la touche de redressement de la position couchette.

### Rappel

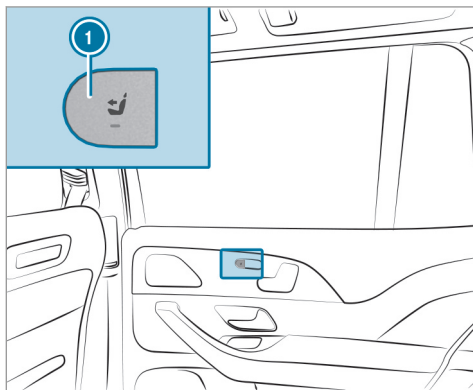

- ▶ Appuyez sur la touche ❶.  
Si le voyant est éteint, cela signifie que le siège arrière est sélectionné.

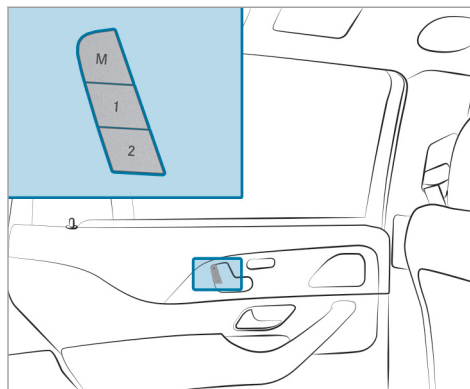

- ▶ Appuyez sur la touche de position mémoire 1 ou 2.  
Le siège arrière retourne dans la position mémorisée.

### Commande du siège passager et du siège arrière au moyen de la fonction mémoire à l'arrière

#### Conditions requises

- Pour la sélection du siège passager: l'alimentation en tension est établie.

#### Mémorisation

La fonction mémoire à l'arrière vous permet de mémoriser et de rappeler les réglages de siège pour le siège passager et le siège arrière.

Vous pouvez mémoriser les réglages suivants du siège passager:

- Position du siège, du dossier et position d'appui-tête

Vous pouvez mémoriser les réglages suivants du siège arrière:

- Position du siège, du dossier et position d'appui-tête
- Chauffage de siège: répartition du chauffage au niveau du coussin d'assise et du dossier

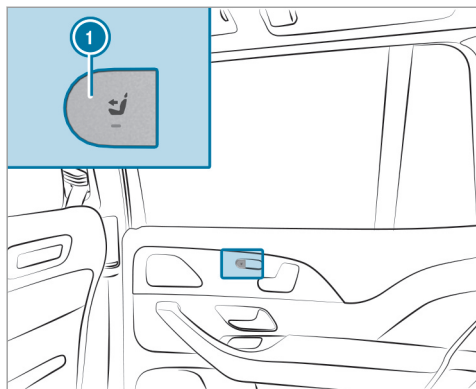

- ▶ Appuyez sur la touche ①.  
Si le voyant est éteint, cela signifie que le siège arrière est sélectionné.
- ▶ Réglez le siège arrière au moyen des touches qui se trouvent sur l'unité de commande sur la porte (→ page 104).
- ▶ Appuyez sur la touche ①.  
Lorsque le voyant est allumé, cela signifie que le siège passager est sélectionné.

- ▶ Réglez le siège passager au moyen des touches qui se trouvent sur l'unité de commande sur la porte à l'arrière (→ page 101).
- ▶ Vérifiez que le voyant incorporé à la touche ① est allumé.

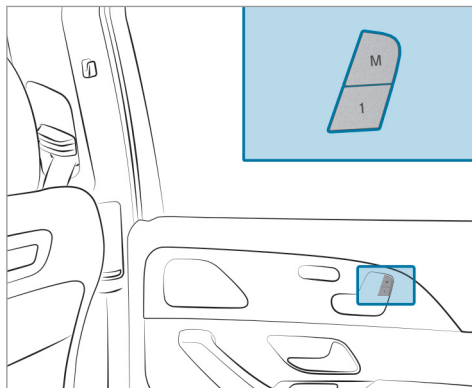

- ▶ Appuyez sur la touche de mémorisation des réglages M, puis appuyez sur la touche de

position mémoire 1 dans les 3 secondes qui suivent.

Les réglages pour le siège passager et le siège arrière sont mémorisés dans la position mémoire.

- ❗ Vous ne pouvez mémoriser aucun réglage sur les touches de réglage et de redressement de la position couchette.

#### Rappel

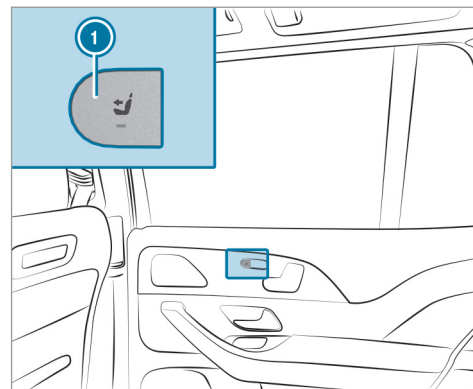

- ▶ Appuyez sur la touche ①.  
Lorsque le voyant est allumé, cela signifie que le siège passager est sélectionné.

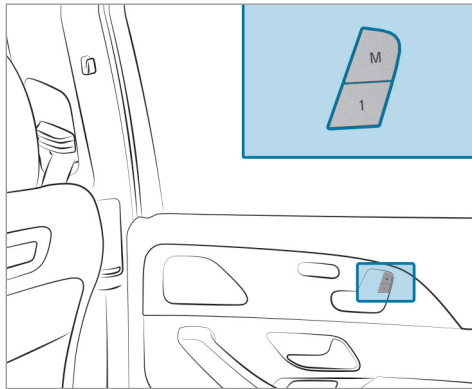

- ▶ Appuyez sur la touche de position mémoire 1.  
Les 2 sièges retournent dans la position mémorisée.

- ① Vous pouvez bloquer la fonction avec la sécurité enfants arrière (→ page 71).

### Possibilités de rangement

#### Remarques relatives au chargement du véhicule

- ⚠ **DANGER** Risque d'intoxication dû aux gaz d'échappement

Les moteurs thermiques dégagent des gaz d'échappement toxiques, tels que du monoxyde de carbone. Si le hayon est ouvert alors que le moteur tourne, des gaz d'échappement peuvent pénétrer dans l'habitacle, notamment pendant la marche.

- ▶ Arrêtez toujours le moteur avant d'ouvrir le hayon.
- ▶ Ne roulez jamais avec un hayon ouvert.

- ⚠ **ATTENTION** Risque de blessure dû à des objets non arrimés dans le véhicule

Si des objets, des bagages ou une partie du chargement ne sont pas arrimés du tout ou sont mal arrimés, ils risquent de glisser, se renverser ou être projetés et ainsi de heurter les occupants du véhicule.

Il y a risque de blessure, en particulier lors d'un freinage ou d'un changement brusque de direction.

- ▶ Rangez toujours les objets de manière à ce qu'ils ne puissent pas être projetés.
- ▶ Avant de prendre la route, arrimez les objets, les bagages ou le chargement afin d'empêcher tout glissement ou basculement.

- ⚠ **ATTENTION** Risque de blessure dû au rangement inapproprié d'objets

Si vous rangez des objets de manière inappropriée dans l'habitacle, ceux-ci peuvent glisser ou être projetés et ainsi heurter les

occupants du véhicule. Par ailleurs, les porte-gobelets, les bacs de rangement ouverts et les supports de téléphone portable pourraient ne pas retenir les objets qui s'y trouvent en cas d'accident.

Il y a risque de blessure, en particulier lors d'un freinage ou d'un changement brusque de direction.

- ▶ Rangez toujours les objets de manière à ce qu'ils ne puissent pas être projetés dans ces situations ou dans des situations similaires.
- ▶ Veillez toujours à ce qu'aucun objet ne dépasse des bacs de rangement, des filets à bagages ou des filets de rangement.
- ▶ Fermez les bacs de rangement verrouillables avant de prendre la route.
- ▶ Rangez et arrimez toujours les objets lourds, durs, pointus, tranchants, fragiles ou volumineux dans le compartiment de chargement.

**⚠ ATTENTION** - Risque d'accident et de blessure en cas d'utilisation du porte-gobelet pendant la marche

Le porte-gobelet ne peut pas bloquer de récipient pendant la marche.

Si vous utilisez un porte-gobelet pendant la marche, le récipient risque d'être projeté et des liquides peuvent être renversés. Les occupants du véhicule peuvent entrer en contact avec le liquide et être brûlés, en particulier lorsque le liquide est chaud. Cela pourrait détourner votre attention de la circulation et vous risquez de perdre le contrôle du véhicule.

- ▶ Utilisez le porte-gobelet uniquement lorsque le véhicule est à l'arrêt.
- ▶ N'utilisez que des récipients adaptés aux porte-gobelets.
- ▶ Fermez le récipient, en particulier lorsque le liquide est chaud.

**! REMARQUE** Endommagement du porte-gobelet

Le porte-gobelet risque d'être endommagé lorsque vous rabattez l'accoudoir arrière.

- ▶ Rabattez l'accoudoir arrière uniquement si le porte-gobelet est fermé.

**! REMARQUE** Endommagement de l'accoudoir arrière dû au poids

L'accoudoir arrière déployé risque d'être endommagé par le poids.

- ▶ Ne vous asseyez et ne vous appuyez pas sur l'accoudoir arrière.

**⚠ ATTENTION** Risque de blessure si le plancher de compartiment de chargement est ouvert

Si vous roulez avec le plancher de compartiment de chargement ouvert, des objets risquent d'être projetés et ainsi de heurter les occupants du véhicule. Il y a risque de bles-



sure, en particulier lors d'un freinage ou d'un changement brusque de direction.

- ▶ Fermez toujours le plancher de compartiment de chargement avant de prendre la route.

**⚠ ATTENTION** - Risque d'incendie et de blessure avec l'allume-cigare chaud

Vous risquez de vous brûler si vous touchez l'élément chauffant ou la douille de l'allume-cigare alors qu'ils sont chauds.

En outre, des matériaux inflammables peuvent s'enflammer

- si l'allume-cigare chaud tombe
- si un enfant, par exemple, appuie l'allume-cigare chaud contre des objets
- ▶ Saisissez systématiquement l'allume-cigare par le bouton.
- ▶ Assurez-vous toujours que l'allume-cigare est hors de portée des enfants.
- ▶ Ne laissez jamais des enfants sans surveillance à l'intérieur du véhicule.

**⚠ ATTENTION** Risque de brûlure dû aux tubes et enjoliveurs de sorties d'échappement

Les tubes et les enjoliveurs de sorties d'échappement peuvent être brûlants. Vous risquez de vous brûler au contact de ces pièces.

- ▶ Soyez toujours particulièrement prudent lorsque vous vous trouvez à proximité des tubes et des enjoliveurs de sorties d'échappement et portez une attention toute particulière aux enfants.
- ▶ Laissez refroidir ces pièces avant de les toucher.

La tenue de route de votre véhicule dépend de la répartition de la charge. Lors du chargement, tenez compte par conséquent des remarques suivantes:

- Veillez à ce que la MTAC ou la charge autorisée sur les essieux ne soit pas dépassée du fait de la charge utile, occupants compris. Les valeurs sont indiquées sur la plaque

signalétique du véhicule qui se trouve sur le montant B du véhicule.

- Ne chargez pas plus haut que le bord supérieur des dossiers.
- Tous les véhicules à l'exception des véhicules Mercedes-Maybach: lorsque vous transportez des objets dans le compartiment de chargement, utilisez toujours le filet de séparation.
- Dans la mesure du possible, transportez toujours le chargement derrière les sièges inoccupés.
- Utilisez les anneaux d'arrimage pour arrimer les charges et chargez-les uniformément.

## Bacs de rangement dans l'habitacle

### Vue d'ensemble des vide-poches avant

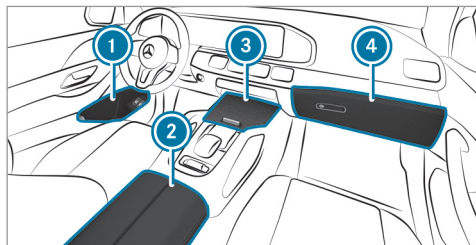

- ① Bac de rangement dans les portes
- ② Vide-poches dans l'accoudoir avec prises USB (en fonction de l'équipement du véhicule)
- ③ Vide-poches/bac de rangement du téléphone avec porte-gobelet dans la console centrale à l'avant

- ③ Véhicules Mercedes-Maybach: vide-poches/bac de rangement du téléphone avec porte-gobelet climatisé, prises USB (selon l'équipement du véhicule) et module de chargement pour la recharge sans fil du téléphone portable (selon l'équipement du véhicule) dans la console centrale avant
- ④ Boîte à gants

### Sortie et rentrée de la tablette rabattable

**⚠ ATTENTION** Risque de blessure si la tablette rabattable est basculée

Les occupants du véhicule risquent de se cogner contre la tablette rabattable et de se blesser.

▶ Avant chaque trajet, rabattez la tablette rabattable.

**!** **REMARQUE** Endommagement des tablettes rabattables lors du recul des sièges

Les tablettes rabattables sorties risquent d'être endommagées lors du recul des sièges.

▶ Lorsque vous reculez les sièges avant, assurez-vous que les tablettes rabattables sont rentrées.

### Sortie

Cet équipement est disponible uniquement sur les véhicules Mercedes-Maybach.

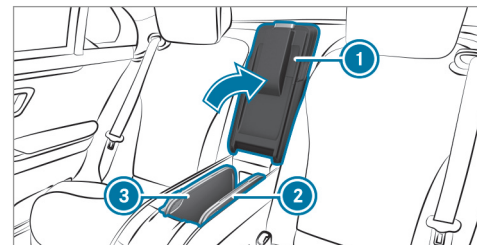

- ▶ Ouvrez l'accoudoir arrière ① .
- ▶ Relevez la tablette rabattable par la cuvette de poignée ② ou ③ et faites-la pivoter vers l'extérieur.
- ▶ Dépliez les plateaux.
- ▶ **Rentrée:** repliez les plateaux et rentrez la tablette escamotable en la faisant pivoter.

#### Ouverture du casier de rangement dans le dossier de la banquette arrière

**!** **REMARQUE** Endommagement de l'accoudoir arrière dû au poids

L'accoudoir arrière déployé risque d'être endommagé par le poids.

- ▶ Ne vous asseyez et ne vous appuyez pas sur l'accoudoir arrière.

Cet équipement est disponible uniquement sur les véhicules Mercedes-Maybach.

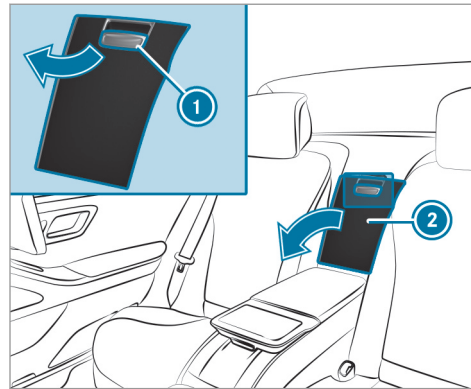

Véhicules équipés de sièges individuels (exemple)

- ▶ Véhicules avec une version à 5 places: abaissez l'accoudoir arrière.
- ▶ Tirez la poignée ① et abaissez le cache ② .

#### Retrait du combiné téléphonique du vide-poches à l'arrière

##### Ouverture du tiroir

Cet équipement est disponible uniquement sur les véhicules Mercedes-Maybach équipés de sièges arrière individuels.

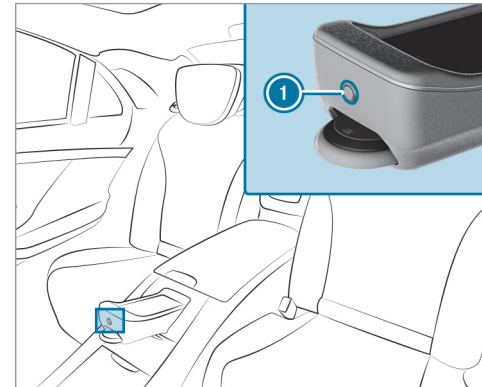

Véhicules équipés de sièges arrière individuels

## 132 Sièges et rangement

- ▶ Appuyez sur la touche ①.
- ▶ Retirez le combiné téléphonique.

### Fermeture du tiroir

- ▶ Déposez le combiné téléphonique dans le tiroir.
- ▶ Poussez le tiroir du combiné téléphonique vers l'arrière jusqu'à ce qu'il se verrouille.

### Trappe de chargement d'objets longs dans le compartiment de chargement

#### Basculement des dossiers de la banquette arrière vers l'avant

**⚠ ATTENTION** Risque de coincement lors du réglage des sièges

Si vous réglez un siège, vous risquez de vous coincer ou de coincer un occupant du véhicule.

- ▶ Assurez-vous lors du réglage d'un siège que personne ne se trouve dans l'espace de manœuvre du siège et ne se coince une partie du corps.

**⚠ ATTENTION** Risque d'accident en cas de siège et de dossier non verrouillés

Le siège et le dossier peuvent basculer vers l'avant.

Il existe alors en particulier les risques suivants:

- L'occupant du véhicule peut se trouver plaqué contre la ceinture de sécurité. La ceinture de sécurité n'est plus en mesure de vous apporter la protection prévue et risque de vous blesser.
- Un système de retenue pour enfants n'est plus correctement maintenu ou positionné et ne remplit donc plus son rôle de manière conforme.
- Le dossier n'est pas conçu pour retenir les objets ou les charges déposés dans le compartiment de chargement.

Assurez-vous toujours que le siège et le dossier sont verrouillés, notamment:

- avant qu'une personne ne s'installe sur un siège en utilisant l'aide à la montée et à la descente.
- après avoir réglé le siège.
- après avoir utilisé l'aide à la montée et à la descente.
- après avoir rabattu l'extension de l'espace de chargement.

Veillez toujours à ce que tous les occupants du véhicule aient bouclé correctement leur ceinture et soient correctement assis. Cela vaut particulièrement lorsque des enfants se trouvent à bord du véhicule.

Relevez le dossier du siège arrière rabattu lorsque vous n'en avez plus besoin comme surface de chargement.

Assurez-vous que le repère rouge de l'indicateur de verrouillage n'est plus visible. Sinon le dossier n'est pas verrouillé.

**Conditions requises**

- Véhicules équipés d'un dossier central: le dossier central n'est pas en position plancher.
- Véhicules équipés d'un accoudoir arrière rabattable: l'accoudoir arrière est relevé.

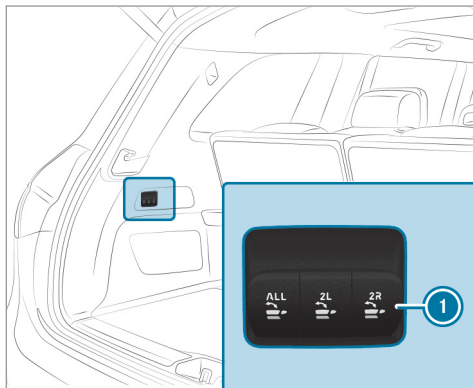

Véhicules à 7 places (exemple)

► **Basculement vers l'avant du dossier gauche ou droit** : appuyez brièvement sur l'une des touches ①.

L'appuie-tête du dossier se met dans une position appropriée. Le siège arrière bascule vers l'avant.

Véhicules équipés d'un dossier central: le dossier central bascule vers l'avant en même temps que le dossier gauche.

Si un siège de la 2e rangée de sièges n'est pas encliqueté et verrouillé, un message apparaît sur l'écran multifonction du combiné d'instruments.

- ① Véhicules à 7 places: la touche **ALL** permet de basculer vers l'avant tous les dossiers en même temps.

► **Basculement vers l'avant séparé du dossier central à l'arrière (véhicules à 7 places)**

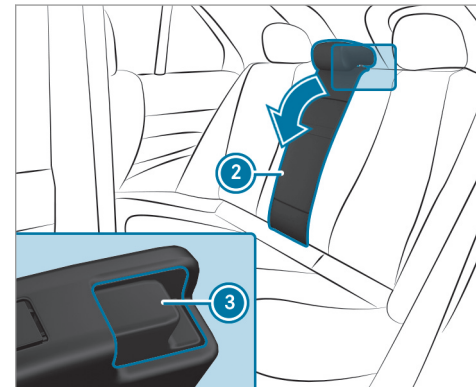

- Appuyez sur le bouton de déverrouillage ③.
- Basculez le dossier ② vers l'avant.

### Basculement vers l'arrière des dossiers de la banquette arrière

**!** **REMARQUE** Endommagement de la ceinture de sécurité dû à son coincement lors du basculement vers l'arrière des dossiers

La ceinture de sécurité risque d'être coincée lors du basculement vers l'arrière des dossiers et de ce fait endommagée.

► Veillez à ce que la ceinture de sécurité ne soit pas coincée lors du basculement vers l'arrière des dossiers.

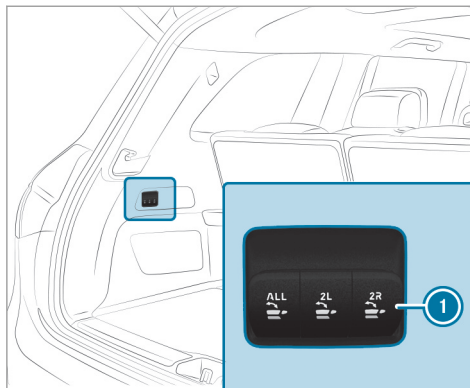

Véhicules à 7 places (exemple)

► **Basculement du dossier vers l'arrière :** tirez brièvement l'une des touches ①. Le siège arrière bascule vers l'arrière.

Véhicules équipés d'un dossier central: le dossier central bascule vers l'arrière en même temps que le dossier gauche.

Si un dossier n'est pas encliqueté et verrouillé, un message apparaît sur l'écran multifonction du combiné d'instruments.

**i** Véhicules à 7 places: la touche **ALL** permet de basculer vers l'arrière tous les dossiers en même temps.

### Basculement séparé vers l'arrière du dossier central (véhicules à 7 places)

► Basculez le dossier vers l'arrière jusqu'à ce qu'il se verrouille de manière audible.

### Basculement vers l'avant des dossiers de la 3e rangée de sièges

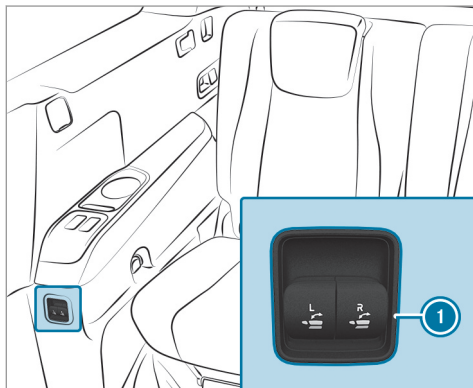

Véhicule avec direction à gauche (exemple)

- ▶ A l'arrière (véhicules à 7 places): tirez brièvement l'une des touches ❶.

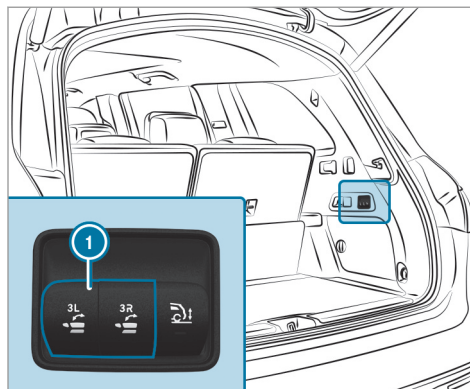

- ▶ Dans le compartiment de chargement: appuyez brièvement sur l'une des touches ❶.

### Redressement des dossiers de la 3e rangée de sièges

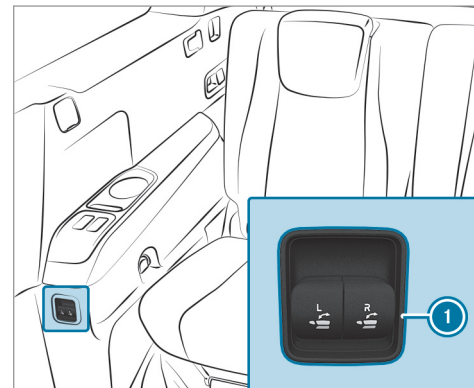

Véhicule avec direction à gauche (exemple)

- ▶ A l'arrière: appuyez brièvement sur l'une des touches ❶.  
Si un dossier n'est pas encliqueté et verrouillé, un message apparaît sur l'écran multifonction du combiné d'instruments.

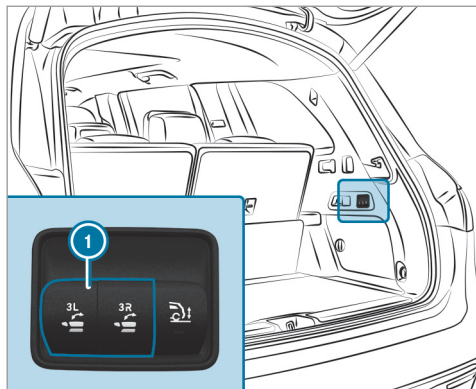

- ▶ Dans le compartiment de chargement: tirez brièvement l'une des touches ❶. Si un dossier n'est pas encliqueté et verrouillé, un message apparaît sur l'écran multifonction du combiné d'instruments.

### Cache-bagages EASY-PACK et cassette du filet de séparation

#### Remarques relatives au cache-bagages

**⚠ ATTENTION** Risque de blessure ou danger de mort dû à des objets mal arrimés

Le cache-bagages n'est pas conçu pour retenir ou arrimer à lui seul les objets lourds, les bagages et les charges lourdes.

Si le chargement n'est pas arrimé, il risque de vous heurter, notamment en cas de changement brusque de direction, de freinage ou d'accident.

- ▶ Rangez toujours les objets de manière à ce qu'ils ne puissent pas être projetés.
- ▶ Immobilisez les objets, les bagages ou le chargement, même en cas d'utilisation du cache-bagages, afin d'éviter qu'ils ne glissent ou ne se renversent (en les arrimant, par exemple).

**! REMARQUE** Endommagement du cache-bagages lors du chargement du véhicule

Le cache-bagages pourrait être endommagé lors du chargement du véhicule.

- ▶ Ne déposez aucun objet au-dessus du bord inférieur des vitres latérales ni sur le cache-bagages.

Cet équipement est disponible pour tous les véhicules à l'exception des véhicules Mercedes-Maybach.



### Déroulement et enroulement du cache-bagages

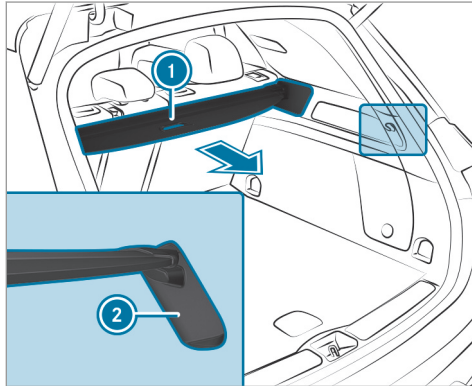

- ▶ **Déroulement** : tirez le cache-bagages vers l'arrière par la poignée de maintien ❶ et accrochez-le dans les logements gauche et droite ❷.

### Enroulement

- ▶ Décrochez le cache-bagages des logements situés à gauche et à droite.
- ▶ Ramenez le cache-bagages vers l'avant en le guidant avec la poignée de maintien jusqu'à ce qu'il soit complètement enroulé.

Le cache-bagages enroulé peut être utilisé dans 2 positions:

- relevé de 45° pour le chargement (rabaissez-le avant de prendre la route)
- en position horizontale

### Pose et dépose du cache-bagages

#### Conditions requises

- Le cache-bagages est enroulé.

### Dépose du cache-bagages

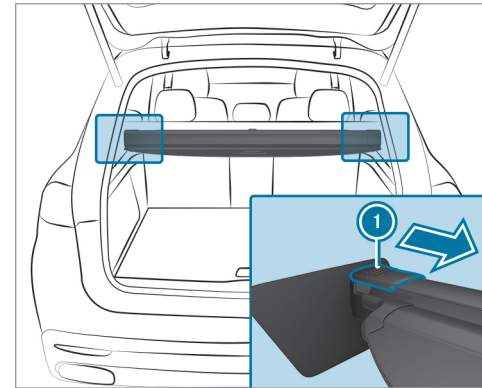

- ▶ Pressez l'embout ❶ gauche ou droit vers l'intérieur.
- ▶ Retirez le cache-bagages vers l'arrière.

### Rangement du cache-bagages

Le cache-bagages peut être rangé sous le plancher de compartiment de chargement.

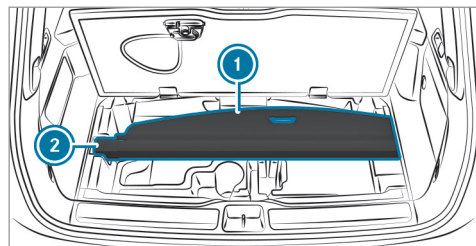

- ▶ Ouvrez le plancher de compartiment de chargement .
- ▶ **Mise en place :** insérez le cache-bagages ① dans les logements ②. Ce faisant, veillez à ce qu'il soit bien fixé.
- ▶ **Retrait :** retirez le cache-bagages des logements ② .

### Pose du cache-bagages

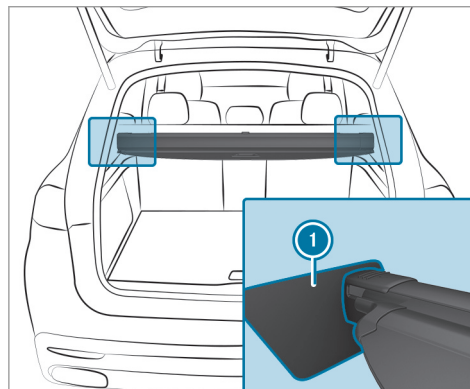

- ▶ Insérez le cache-bagages dans les logements ① gauche et droit. Les embouts du cache-bagages s'encliquettent de manière audible.

### Accrochage et décrochage du filet de séparation

**⚠ ATTENTION** Risque de blessure ou danger de mort dû à des objets mal arrimés

Le filet de séparation seul n'est pas en mesure de retenir ou d'immobiliser des objets lourds, des bagages et des charges lourdes.

Si le chargement n'est pas arrimé, il risque de vous heurter, notamment en cas de changement brusque de direction, de freinage ou d'accident.

- ▶ Rangez toujours les objets de manière à ce qu'ils ne puissent pas être projetés.
- ▶ Immobilisez les objets, les bagages ou le chargement (en les arrimant, par exemple), même lorsque vous utilisez le filet de séparation, afin d'empêcher tout glissement ou basculement.

Pour des raisons de sécurité, utilisez toujours un filet de séparation pour le transport de charges.

Le filet de séparation peut être utilisé avec ou sans extension de l'espace de chargement

Les filets de séparation endommagés ne peuvent plus remplir leurs fonctions de protection et doivent être remplacés. Rendez-vous dans un atelier qualifié.

Cet équipement est disponible pour tous les véhicules à l'exception des véhicules Mercedes-Maybach.

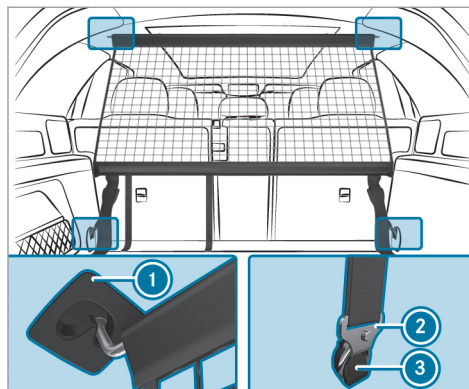

Filet de séparation sans extension de l'espace de chargement

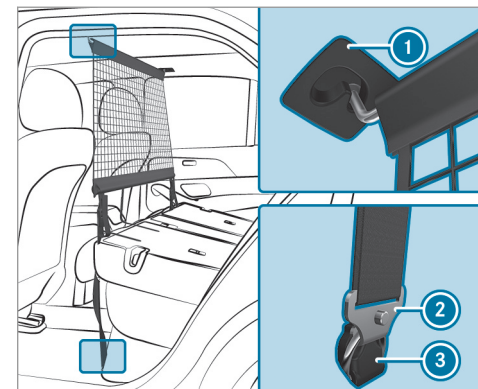

Filet de séparation avec extension de l'espace de chargement

- ▶ **Accrochage :** déroulez le filet de séparation.
- ▶ Accrochez la tige de guidage supérieure aux supports ① situés sur le ciel de pavillon.
- ▶ Fixez les crochets ② dans les anneaux ③ à gauche et à droite.

- ▶ Tirez sur les extrémités libres des sangles d'arrimage jusqu'à ce que le filet de séparation soit tendu.
- ▶ Contrôlez la tension du filet de séparation après un court trajet et retendez-le si nécessaire.
- ▶ **Décrochage** : tirez les boucles de la sangle jusqu'à ce que les sangles d'arrimage soient lâches.
- ▶ Décrochez les crochets ② des anneaux ③ à gauche et à droite.
- ▶ Décrochez la tige de guidage supérieure des supports ①.

### Vue d'ensemble des anneaux d'arrimage dans le compartiment de chargement

Tenez compte des remarques relatives au chargement du véhicule (→ page 127).

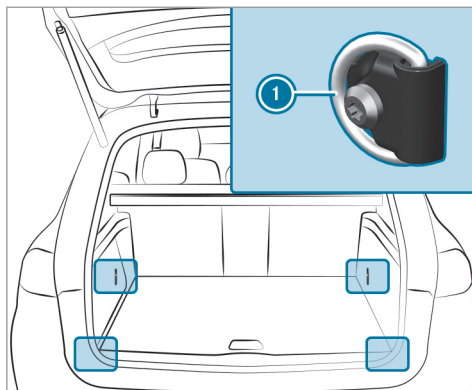

① Anneaux d'arrimage

Les anneaux d'arrimage avant sont accessibles lorsque la 3e rangée de sièges se trouve dans la position plancher (→ page 132).

- ① Véhicules Mercedes-Maybach : les deux anneaux d'arrimage des véhicules Mercedes-Maybach sont situés dans le compartiment

de chargement à l'arrière côtés gauche et droit.

### Vue d'ensemble des crochets pour sac

**⚠ ATTENTION** Risque de blessure en cas d'utilisation des crochets pour sac avec des objets lourds

Le crochet pour sac n'est pas conçu pour retenir des objets ou des bagages lourds. Des objets ou bagages peuvent être projetés et heurter les occupants du véhicule.

- ▶ Suspendez uniquement des objets légers aux crochets pour sac.
- ▶ Ne suspendez jamais d'objet dur, tranchant ou fragile aux crochets pour sac.

Tenez compte des remarques relatives au chargement du véhicule (→ page 127).

La charge maximale d'un crochet pour sac est de 6,6 lb (3 kg) et vous ne devez jamais y attacher de sangle de chargement.

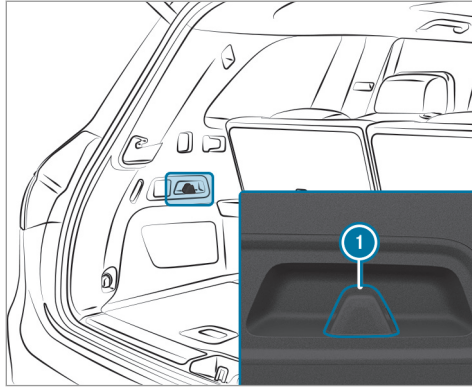

① Crochet pour sac

### Portemanteaux sur le hayon

Cet équipement est disponible sur tous les véhicules à l'exception des véhicules Mercedes-Maybach.

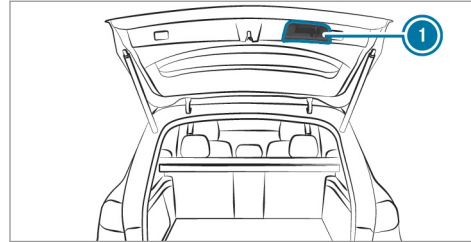

① Portemanteaux sur le hayon

Les portemanteaux ne sont pas conçus pour y accrocher des objets lourds. Utilisez les portemanteaux uniquement pour des objets légers (vestes, parexemple).

### Verrouillage et déverrouillage du plancher de compartiment de chargement

Cet équipement est disponible pour tous les véhicules à l'exception des véhicules Mercedes-Maybach.

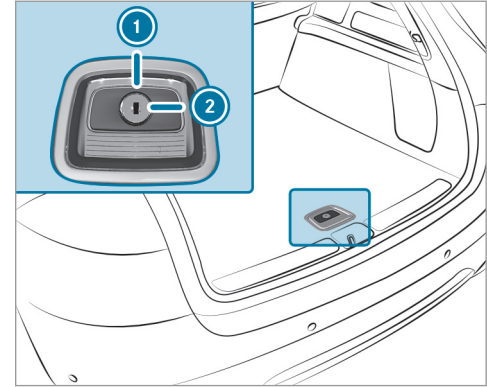

- ▶ Tournez la clé de secours d'un quart de tour vers la droite ② (verrouillage) ou vers la gauche ① (déverrouillage).

### Fixation de la galerie de toit

**⚠ ATTENTION** Risque d'accident en cas de dépassement de la charge maximale sur le toit

Le centre de gravité du véhicule et le comportement routier habituel ainsi que le comportement au braquage et au freinage du véhicule sont modifiés.

Si vous dépassez la charge maximale sur le toit, le comportement routier ainsi que la manœuvrabilité et le comportement au freinage du véhicule sont fortement compromis.

- ▶ Respectez impérativement la charge maximale sur le toit et adaptez votre style de conduite.

Vous trouverez la charge maximale sur le toit dans le chapitre «Caractéristiques techniques».

**! REMARQUE** Dommages sur le véhicule dus à l'utilisation de galeries de toit non agréées

Le véhicule risque d'être endommagé en cas d'utilisation de galeries de toit non testées et agréées pour Mercedes-Benz.

- ▶ Utilisez uniquement des galeries de toit testées et agréées pour Mercedes-Benz.
- ▶ Lorsqu'une galerie de toit est montée, assurez-vous, en fonction de l'équipement du véhicule, de pouvoir relever complètement le toit ouvrant.
- ▶ Lorsqu'une galerie de toit est montée, assurez-vous, en fonction de l'équipement du véhicule, de pouvoir ouvrir complètement le hayon.
- ▶ Disposez le chargement sur la galerie de toit de telle façon qu'il ne puisse pas endommager le véhicule, même pendant la marche.

**! REMARQUE** Endommagement du toit ouvrant panoramique dû à l'utilisation de galeries de toit non agréées

Si vous ouvrez le toit ouvrant panoramique lorsqu'une galerie de toit non testée et agréée pour Mercedes-Benz est montée, il risque d'être endommagé par la galerie de toit.

- ▶ N'ouvrez le toit ouvrant panoramique que lorsqu'une galerie de toit testée et agréée pour Mercedes-Benz est montée.

Le toit ouvrant panoramique peut être soulevé pour ventiler l'habitacle.

- ▶ Fixez la galerie de toit aux rampes de toit.
- ▶ Suivez les instructions de montage du fabricant.

## Porte-gobelets

### Activation et désactivation de la fonction de maintien du froid ou de la chaleur du porte-gobelet climatisé

**⚠ ATTENTION** Risque de blessure au contact des éléments chauffants

Les éléments chauffants du porte-gobelet peuvent être brûlants.

Vous risquez de vous brûler à leur contact.

- ▶ Ne touchez pas les éléments chauffants chauds du porte-gobelet.
- ▶ Assurez-vous que les éléments chauffants chauds du porte-gobelet soient hors de portée des enfants.
- ▶ Ne laissez jamais des enfants sans surveillance à l'intérieur du véhicule.

**! REMARQUE** Endommagement d'objets dans le porte-gobelet climatisé

Lorsque vous posez des objets dans le porte-gobelet climatisé, ces derniers risquent d'être endommagés.

- ▶ Ne posez pas d'objets dans le porte-gobelet climatisé.

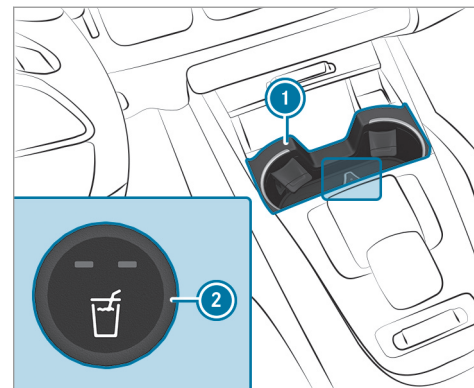

Porte-gobelet dans la console centrale avant

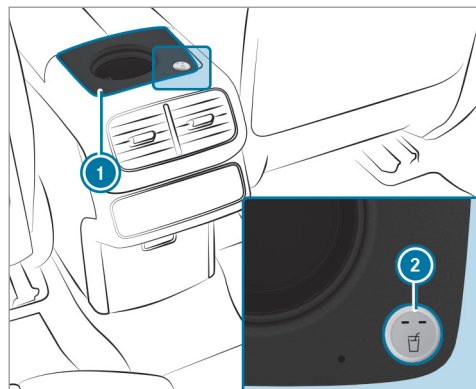

Porte-gobelet dans la console centrale arrière

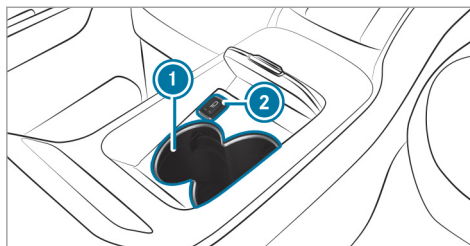

Porte-gobelet dans la console centrale arrière (véhicules Mercedes-Maybach à 4 places)

- ▶ **Activation :** appuyez sur la touche ② du porte-gobelet ① autant de fois qu'il est nécessaire pour que le voyant bleu (maintien du froid) ou le voyant rouge (maintien de la chaleur) incorporé à la touche s'allume. Si vous utilisez la fonction de maintien de la chaleur, l'insert métallique du porte-gobelet est chauffé. A partir d'une certaine température, le voyant d'alerte s'allume. Ne touchez pas l'insert métallique du porte-gobelet lorsque le voyant d'alerte est allumé.

- ▶ **Désactivation :** appuyez sur la touche ② autant de fois qu'il est nécessaire pour que le voyant incorporé à la touche s'éteigne.

- ⓘ Nettoyez le fond en caoutchouc amovible uniquement à l'eau claire tiède et le porte-gobelet uniquement avec un chiffon doux.

## Prises

### Utilisation de la prise 12 V située dans la console centrale avant

#### Conditions requises

- Seuls des appareils dont la puissance n'est pas supérieure à 240 W (20 A) sont branchés.

En fonction de l'équipement du véhicule, celui-ci dispose des prises 12 V suivantes :

- dans le vide-poches situé dans la console centrale à l'avant
- dans le compartiment de chargement



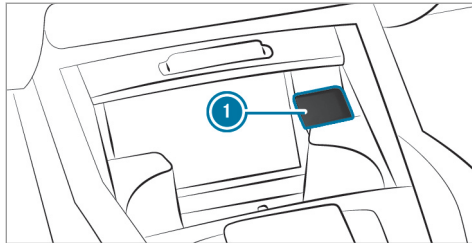

Prise 12 V dans le vide-poches situé dans la console centrale à l'avant (exemple)

► Relevez le couvercle ① de la prise et branchez la fiche de l'appareil.

Si un appareil est branché sur la prise 12 V, laissez le couvercle du vide-poches ouvert.

### Utilisation de la prise 115 V située à l'arrière

**⚠ DANGER** Danger de mort en cas de câble de raccordement ou de prise endommagés

Si le câble de raccordement ou la prise 115 V est sorti(e) de l'habillage, est endommagé(e) ou mouillé(e), vous pouvez recevoir une décharge électrique.

- Utilisez uniquement un câble de raccordement sec et non endommagé.
- Assurez-vous, lorsque le contact est coupé, que la prise 115 V est sèche.
- Faites immédiatement contrôler ou remplacer toute prise 115 V sortie de l'habillage ou endommagée par un atelier qualifié.
- Ne branchez jamais le câble de raccordement dans une prise 115 V sortie de l'habillage ou endommagée.

**⚠ DANGER** Danger de mort en cas de manipulation incorrecte de la prise

Vous pouvez notamment recevoir une décharge électrique

- si vous touchez l'intérieur de la prise
- si vous branchez un appareil ou introduisez des objets inappropriés dans la prise
- Ne touchez pas l'intérieur de la prise.
- Ne branchez sur la prise que des appareils appropriés.

### Conditions requises

- Seuls des appareils dotés d'une fiche adaptée qui satisfait aux normes en vigueur dans le pays où vous vous trouvez sont branchés.
- Seuls des appareils dont la puissance n'est pas supérieure à 150 W (1,30 A) sont branchés.
- Aucune multiprise n'est utilisée.

La forme de la console centrale et du vide-poches peut varier en fonction de l'équipement du véhicule.

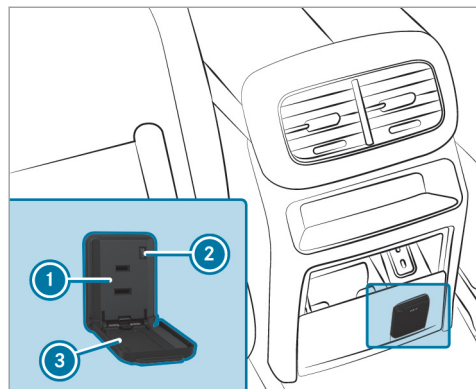

Prise 115 V dans la console centrale à l'arrière



Prise 115 V dans la console centrale arrière (véhicules Mercedes-Maybach à 4 places)

- ▶ Véhicules Mercedes-Maybach équipés de sièges arrière individuels: ouvrez le vide-poches situé dans la console centrale arrière .
- ▶ Ouvrez la trappe ③ .

- ▶ Branchez la fiche de l'appareil sur la prise 115 V ① .  
Le voyant ② s'allume lorsque la tension du réseau de bord est suffisante.

### Vue d'ensemble des prises USB

En fonction de l'équipement du véhicule, celui-ci dispose des prises USB suivantes:

- dans le vide-poches situé dans l'accoudoir du poste de conduite (→ page 130)
- dans la console centrale avant, à côté du support de téléphone portable
- dans la console centrale arrière
- véhicules équipés du Pack Confort arrière: dans l'accoudoir central arrière de la 2e rangée de sièges
- véhicules Mercedes-Maybach équipés de 5 places à l'arrière: dans l'accoudoir central à l'arrière
- véhicules Mercedes-Maybach équipés de sièges arrière individuels: dans la console centrale arrière

- véhicules équipés de 3 rangées de sièges: à droite et à gauche du siège

Lorsque le contact est mis, vous pouvez recharger des appareils USB sur les prises USB (téléphone portable, par exemple). La tension de charge est de 5 V environ (3 A au maximum).

## Glacière

### Utilisation de la glacière

**⚠ ATTENTION** Risque d'incendie dû au recouvrement de la grille d'aération de la glacière

Lorsque vous recouvrez la grille d'aération de la glacière, celle-ci peut surchauffer.

- ▶ Assurez-vous toujours que la grille d'aération est dégagée.

La grille d'aération de la glacière se trouve dans le coffre.

Cet équipement est disponible uniquement sur les véhicules Mercedes-Maybach.

La charge maximale de la glacière est de 7,7 lb (3,5 kg).

Rangez uniquement des bouteilles en plastique dans le compartiment supérieur de la glacière. La contenance maximale de la bouteille est de 17 fl. oz. maximum (0,5 l).

Si vous n'utilisez pas la glacière pendant une période prolongée, arrêtez-la, dégivrez-la et nettoyez-la. Laissez ensuite le couvercle ouvert pendant un certain temps.

La glacière réduit sa puissance frigorifique ou s'arrête dans les cas suivants:

- Il y a trop de consommateurs électriques en marche.
- La batterie de démarrage n'est pas suffisamment chargée.

Dans ce cas, les voyants incorporés à la touche de mise en marche et d'arrêt de la glacière clignotent. Le refroidissement reprend dès que la tension est de nouveau suffisante.

- ⓘ Pour la pose et dépose de la glacière dans le compartiment de chargement, veuillez vous adresser à un atelier qualifié.

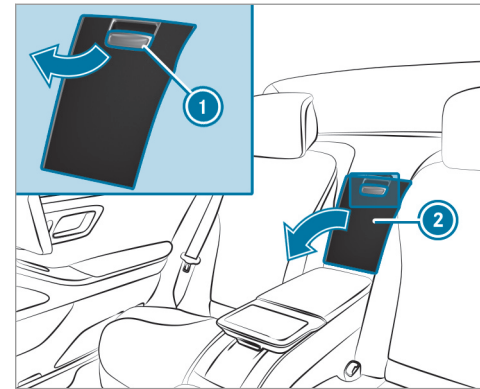

Véhicules équipés de sièges arrière individuels (exemple)

- ▶ Véhicules avec une version à 5 places: abaissez l'accoudoir arrière.
- ▶ Tirez la poignée du casier de rangement ① et abaissez le cache du casier de rangement ②.

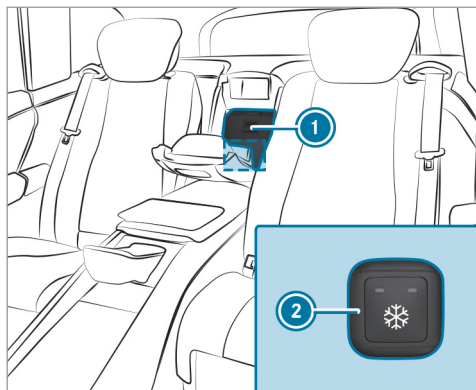

Véhicules équipés de sièges arrière individuels (exemple)

- ▶ **Ouverture** : tirez la poignée de la glacière ① et abaissez le cache de la glacière.
- ▶ **Mise en marche** : appuyez sur la touche ② autant de fois qu'il est nécessaire pour qu'un voyant (niveau de refroidissement faible) ou

2 voyants (niveau de refroidissement élevé) s'allument.

- ▶ **Arrêt** : appuyez sur la touche ② autant de fois qu'il est nécessaire pour que les 2 voyants soient éteints.

### Recharge sans fil du téléphone portable et liaison avec l'antenne extérieure

#### Remarques sur la recharge sans fil du téléphone portable

**⚠ ATTENTION** Risque de blessure dû au rangement inapproprié d'objets

Si vous rangez des objets de manière inappropriée dans l'habitacle, ceux-ci peuvent glisser ou être projetés et ainsi heurter les occupants du véhicule. Par ailleurs, les porte-gobelets, les bacs de rangement ouverts et les supports de téléphone portable pourraient ne pas retenir les objets qui s'y trouvent en cas d'accident.

Il y a risque de blessure, en particulier lors d'un freinage ou d'un changement brusque de direction.

- ▶ Rangez toujours les objets de manière à ce qu'ils ne puissent pas être projetés dans ces situations ou dans des situations similaires.
- ▶ Veillez toujours à ce qu'aucun objet ne dépasse des bacs de rangement, des filets à bagages ou des filets de rangement.
- ▶ Fermez les bacs de rangement verrouillables avant de prendre la route.
- ▶ Rangez et arrimez toujours les objets lourds, durs, pointus, tranchants, fragiles ou volumineux dans le coffre/compartment de chargement.

Tenez compte des remarques relatives au chargement du véhicule.

**⚠ ATTENTION** Risque d'incendie en cas de dépôt d'objets sur le support de téléphone portable

Si vous posez d'autres objets sur le support de téléphone portable, il pourrait notamment y avoir un risque d'incendie.

- ▶ En dehors d'un téléphone portable, ne posez aucun autre objet, notamment en métal, sur le support de téléphone portable.

**! REMARQUE** Risque d'endommagement d'objets en cas de dépôt sur le support de téléphone portable

Si des objets sont posés sur le support de téléphone portable, ils risquent d'être endommagés par les champs électromagnétiques.

- ▶ Ne posez pas de carte de crédit, de support de données, de forfait de ski ou autre objet sensible aux champs électromagnétiques sur le support de téléphone portable.

**! REMARQUE** Endommagement du support de téléphone portable en cas de contact avec des liquides

Si des liquides se répandent sur le support de téléphone portable, celui-ci risque d'être endommagé.

- ▶ Veillez à ce qu'aucun liquide ne se répande sur le support de téléphone portable.

Tenez toujours compte des remarques relatives aux personnes utilisant des appareils médicaux électroniques (→ page 30).

- En fonction de l'équipement du véhicule, le téléphone portable est relié à l'antenne extérieure du véhicule par l'intermédiaire du module de charge.
- La fonction de charge et la liaison sans fil du téléphone portable avec l'antenne extérieure du véhicule ne sont disponibles que lorsque le contact est mis.
- Il est possible, dans certains cas, que les téléphones portables de petite taille ne puis-

sent pas être rechargés en tout point du support.

- Il est également possible que les téléphones portables de grande taille qui ne reposent pas correctement sur le support ne puissent pas être rechargés ou reliés à l'antenne extérieure du véhicule.
- Il se peut que le téléphone portable chauffe lors du processus de charge. Cela peut également dépendre des applications actuellement ouvertes en arrière-plan.
- Pour que la recharge et la liaison avec l'antenne extérieure du véhicule soient plus efficaces, la housse de protection du téléphone portable doit être enlevée. Cela ne s'applique pas aux housses de protection nécessaires à la recharge sans fil.

### Recharge sans fil du téléphone portable au niveau du poste de conduite

#### Conditions requises

- Le téléphone portable peut être rechargé sans fil.

- i** Vous trouverez la liste des téléphones portables compatibles sur: <https://www.mercedes-benz-mobile.com/>

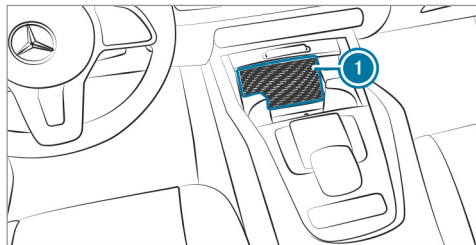

- Posez le téléphone portable sur le tapis de charge **1** en le centrant le plus possible et en orientant l'écran vers le haut. Si un message s'affiche sur le système multimédia, cela signifie que le téléphone portable est en charge.

Les problèmes détectés relatifs à la charge s'affichent également sur l'écran du système multimédia.

- i** Vous pouvez retirer le tapis de charge pour le nettoyer, par exemple à l'eau claire tiède.

### Recharge sans fil du téléphone portable à l'arrière

**!** **REMARQUE** Endommagement du tiroir de la console centrale arrière dû au poids

Le tiroir ouvert de la console centrale arrière risque d'être endommagé par le poids.

- Ne vous appuyez pas sur le tiroir ouvert.

### Conditions requises

- Le téléphone portable peut être rechargé sans fil.
- i** Vous trouverez la liste des téléphones portables compatibles sur: <https://www.mercedes-benz-mobile.com/>

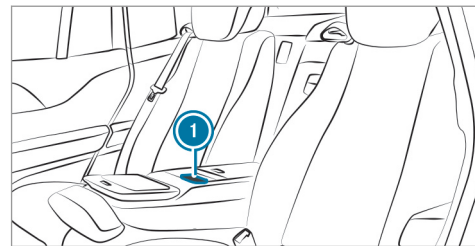

Tapis de charge situé devant le vide-poches de l'accoudoir arrière

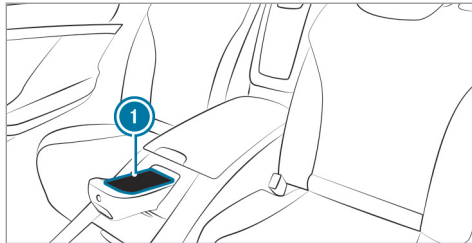

Tapis de charge dans la console centrale arrière (uniquement sur les véhicules Mercedes-Maybach équipés de sièges arrière individuels)

- ▶ Posez le téléphone portable sur le tapis de charge ① en le centrant le plus possible et en orientant l'écran vers le haut. Lorsque le voyant est allumé, le téléphone portable est en charge.

### Pose et dépose du tapis de sol

**⚠ ATTENTION** Risque d'accident dû à des objets se trouvant sur le plancher côté conducteur

Les objets éventuellement posés sur le plancher côté conducteur risquent d'entraver la course de la pédale ou de bloquer une pédale si celle-ci est enfoncée.

Cela compromet la sécurité de fonctionnement et la sécurité routière du véhicule.

- ▶ Rangez tous les objets en lieu sûr dans le véhicule afin d'éviter qu'ils ne se retrouvent sur le plancher côté conducteur.
- ▶ Fixez toujours les tapis de sol conformément aux prescriptions afin de ne pas entraver la course des pédales.
- ▶ N'utilisez pas de tapis de sol non fixés et ne superposez pas plusieurs tapis de sol.

### Pose des tapis de sol

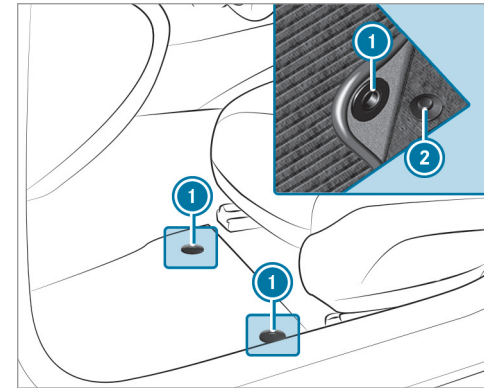

- ▶ Poussez vers l'arrière le siège correspondant et placez le tapis de sol dans l'espace jambes.
- ▶ Enfoncez les boutons-pression ① sur les ergots ②.
- ▶ Réglez le siège correspondant.

- ① **Véhicules équipés d'une 3e rangée de sièges (tous les véhicules sauf les véhicules Mercedes-Maybach)** : pour poser les tapis de sol de la 3e rangée de sièges, avancez le siège correspondant de la 2e rangée de sièges.

### Dépose des tapis de sol

- ▶ **Dépose** : détachez le tapis de sol des ergots

②.

- ▶ Enlevez le tapis de sol.

- ① **Véhicules équipés d'une 3e rangée de sièges (tous les véhicules sauf les véhicules Mercedes-Maybach)** : pour déposer les tapis de sol de la 3e rangée de sièges, avancez le siège correspondant de la 2e rangée de sièges.



## Eclairage extérieur

### Remarques relatives aux systèmes d'éclairage et à votre responsabilité

Les différents systèmes d'éclairage du véhicule sont uniquement des aides au conducteur. C'est le conducteur qui est responsable de l'éclairage correct du véhicule en fonction de la luminosité et des conditions de visibilité ambiantes, des dispositions légales ainsi que des conditions de circulation.

## Commutateur d'éclairage

### Commande du commutateur d'éclairage

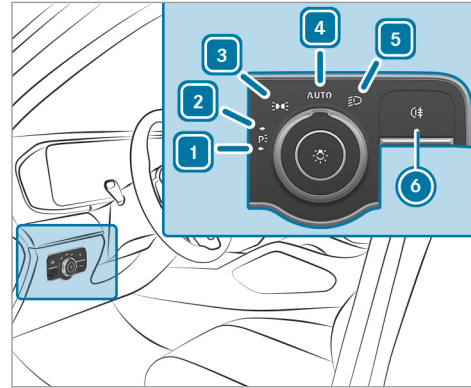

- 1 Feux de stationnement gauches
- 2 Feux de stationnement droits
- 3 Feux de position et éclairage de la plaque d'immatriculation

- 4 Eclairage extérieur automatique (réglage par défaut du commutateur d'éclairage)
- 5 Feux de croisement/feux de route
- 6 Allumage et extinction de l'éclairage antibrouillard arrière

Lors de l'activation des feux de croisement, le voyant des feux de position est désactivé et remplacé par le voyant des feux de croisement .

▶ Immobilisez toujours le véhicule dans un lieu sûr et suffisamment éclairé, conformément aux dispositions légales.

**!** **REMARQUE** Décharge de la batterie due à l'utilisation des feux de position

L'utilisation des feux de position pendant plusieurs heures sollicite fortement la batterie.

▶ Si possible, allumez les feux de stationnement droits ou gauches .

En cas de forte décharge de la batterie, les feux de position ou de stationnement s'éteignent automatiquement afin d'assurer le prochain démarrage du moteur.

L'éclairage extérieur (à l'exception des feux de position et feux de stationnement) s'éteint automatiquement lorsque vous ouvrez la porte conducteur.

- Veuillez tenir compte des remarques sur l'éclairage de proximité (→ page 158).

### Fonctionnement de l'éclairage extérieur automatique

Les feux de position, les feux de croisement et l'éclairage de jour s'allument et s'éteignent automatiquement en fonction de la position du contact et de la luminosité ambiante.

**⚠ ATTENTION** Risque d'accident en cas de mauvaise visibilité due à l'extinction des feux de croisement

Si le commutateur d'éclairage se trouve sur **AUTO**, les feux de croisement ne s'allument pas automatiquement en cas de brouillard,

de chutes de neige ou d'intempéries pouvant gêner la visibilité tels que les embruns.

- ▶ Dans ces situations, tournez le commutateur d'éclairage sur

L'éclairage extérieur automatique est une fonction conçue uniquement pour vous aider. Vous êtes responsable de l'éclairage de votre véhicule.

### Allumage et extinction de l'éclairage antibrouillard arrière

#### Conditions requises

- Le commutateur d'éclairage se trouve en position ou **AUTO**.
- ▶ Appuyez sur la touche

Tenez compte des dispositions légales et réglementaires spécifiques au pays, relatives à l'utilisation du feu antibrouillard arrière.

- ⓘ Véhicules équipés de la suspension AIRMATIC ou E-ACTIVE BODY CONTROL et du Pack Offroad: lorsque l'éclairage antibrouillard arrière est allumé, le niveau tout-terrain +3

n'est pas disponible. Si l'éclairage antibrouillard arrière est allumé alors que le niveau tout-terrain +3 est activé, le véhicule est abaissé au niveau tout-terrain +2.

### Utilisation du commodo d'éclairage

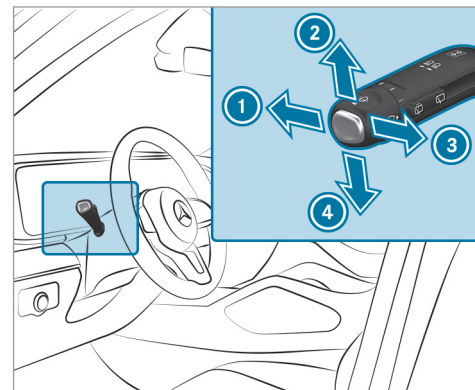



- ① Feux de route
- ② Clignotants droits

- ③ Appel de phares
- ④ Clignotants gauches

▶ Activez la fonction souhaitée à l'aide du commodo.

### Feux de route

- ▶ **Allumage** : tournez le commutateur d'éclairage sur  ou sur **AUTO**.
- ▶ Appuyez sur le commodo dans le sens de la flèche ①.  
Lors de l'activation des feux de route, le voyant des feux de croisement  est désactivé et remplacé par le voyant des feux de route .
- ▶ **Extinction** : poussez le commodo dans le sens de la flèche ① ou tirez-le dans le sens de la flèche ③.

### Appel de phares

- ▶ Tirez le commodo dans le sens de la flèche ③.

### Clignotants

- ▶ **Clignotement bref** : actionnez brièvement le commodo dans le sens de la flèche ② ou de la flèche ④ jusqu'au point de résistance. Les clignotants correspondants s'allument 3 fois.
  - ▶ **Clignotement continu** : actionnez le commodo dans le sens de la flèche ② ou de la flèche ④ au-delà du point de résistance.
- Véhicules équipés de l'assistant de changement de voie actif:

- Le clignotement activé par le conducteur peut se prolonger pour la durée du changement de voie.
- Le clignotant peut s'activer automatiquement si le conducteur a activé le clignotant juste avant mais qu'un changement de file n'a pas été possible immédiatement.

### Allumage et extinction des feux de détresse

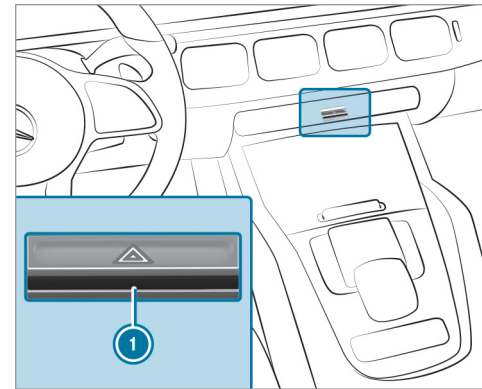

- ▶ Appuyez sur la touche ①.

Les feux de détresse s'allument automatiquement dans les situations suivantes:

- L'airbag a été déclenché.

Lors de l'actionnement du clignotant, le fonctionnement des feux de détresse est interrompu.

## Eclairage d'intersection

### Fonctionnement de l'éclairage d'intersection

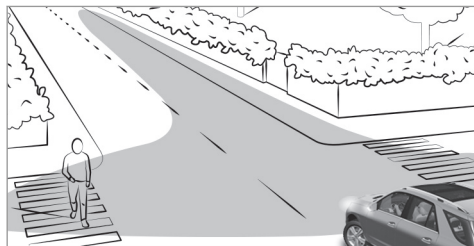

L'éclairage d'intersection augmente considérablement l'angle d'éclairage de la chaussée qu'emprunte le véhicule et permet ainsi de mieux repérer les virages serrés, par exemple. Il peut uniquement être activé lorsque les feux de croisement sont allumés.

La fonction est activée dans les conditions suivantes:

- si vous roulez à moins de 25 mph (40 km/h) et que les clignotants sont allumés ou que le volant est braqué

- si vous roulez entre 25 mph (40 km/h) et 45 mph (70 km/h) et que le volant est braqué

**Fonction carrefour giratoire et fonction carrefour :** l'éclairage d'intersection est activé des 2 côtés. L'activation s'effectue sur la base de l'évaluation de la position GPS actuelle du véhicule. Il reste activé jusqu'à ce que vous ayez quitté le rond-point ou le carrefour.

### Assistant de feux de route adaptatif

#### Fonctionnement de l'assistant de feux de route adaptatifs

**⚠ ATTENTION** Risque d'accident bien que l'assistant de feux de route adaptatif soit activé

L'assistant de feux de route adaptatifs ne réagit pas aux:

- Usagers qui n'ont pas d'éclairage propre, tels que les piétons

- Usagers dont l'éclairage est faible, tels que les cyclistes
- Usagers dont l'éclairage est masqué, par exemple par une glissière de sécurité

Dans de très rares cas, l'assistant de feux de route adaptatif ne réagit pas ou pas à temps aux autres usagers équipés d'un éclairage propre.

Dans ces situations ou dans des situations similaires, l'allumage des feux de route automatiques n'est alors pas désactivé ou est tout de même activé.

► Soyez toujours attentif aux conditions de circulation et éteignez les feux de route à temps.

#### Limites système

L'assistant de feux de route adaptatifs ne peut pas tenir compte des conditions routières et météorologiques ni des conditions de circulation.

La détection peut être limitée dans les cas suivants:

- lorsque les conditions de visibilité sont mauvaises (en cas de brouillard, de forte pluie ou de chutes de neige, par exemple)
- lorsque les capteurs sont encrassés ou masqués

L'assistant de feux de route adaptatifs est uniquement un système d'aide. Vous êtes responsable de l'éclairage correct du véhicule en fonction de la luminosité et des conditions de visibilité ambiantes ainsi que des conditions de circulation.

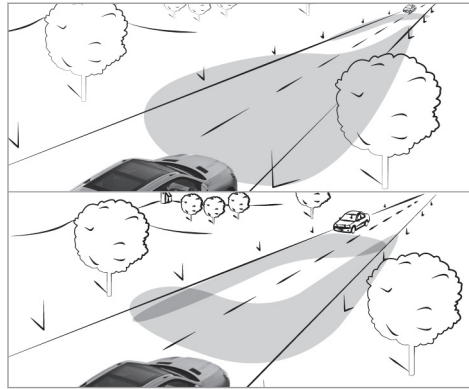

L'assistant de feux de route adaptatifs commute automatiquement entre les types de feux suivants:

- Feux de croisement
- Feux de route

Si vous roulez à plus de 19 mph (30 km/h):

- Si aucun autre usager n'est détecté, les feux de route s'allument automatiquement.

Dans les cas suivants, les feux de route s'éteignent automatiquement:

- si vous roulez à moins de 16 mph (25 km/h)
- lorsque d'autres usagers sont détectés
- si l'éclairage des routes est suffisant

Si vous roulez à plus de 31 mph (50 km/h):

- La portée de l'éclairage des feux de croisement est réglée automatiquement en fonction de la distance par rapport aux autres usagers.

Le capteur optique du système se trouve derrière le pare-brise, au niveau de l'unité de commande au toit.

#### Activation et désactivation de l'assistant de feux de route adaptatifs

▶ **Activation :** tournez le commutateur d'éclairage sur **AUTO**.

▶ Allumez les feux de route par l'intermédiaire du commodo.

Lorsque les feux de route s'allument automatiquement dans l'obscurité, le voyant 

qui se trouve sur l'écran multifonction s'allume.

- ▶ **Désactivation** : éteignez les feux de route par l'intermédiaire du commodo.

### Allumage et extinction de l'éclairage de jour

Système multimédia:

- ➔  ➔ Réglages ➔ Eclairage
- ➔ Eclairage de jour

- ▶ Activez  ou désactivez  la fonction.

### Réglage de la durée d'extinction temporisée de l'éclairage extérieur

#### Conditions requises

- Le commutateur d'éclairage se trouve sur .

Système multimédia:

- ➔  ➔ Réglages ➔ Eclairage
- ➔ Tempor. éclairage extérieur

- ▶ Réglez une durée d'extinction temporisée. Lorsque vous arrêtez le véhicule, l'éclairage extérieur est activé pendant le temps réglé.

### Activation et désactivation de l'éclairage de proximité

Système multimédia:

- ➔  ➔ Réglages ➔ Eclairage
- ➔ Eclairage zone environnante

Lorsque **Eclairage zone environnante** est activé, l'éclairage extérieur s'éteint 40 secondes après le déverrouillage du véhicule. Au démarrage du véhicule, l'éclairage de proximité est désactivé et l'éclairage extérieur automatique est activé.

**Marches éclairées** : lorsque l'éclairage de proximité est activé, l'éclairage des marches est activé lors de l'ouverture d'une porte. Si vous ne fermez pas la porte, l'éclairage de marche se désactive automatiquement au bout de 40 secondes.





- ▶ Activez ou désactivez la fonction.

### Eclairage intérieur

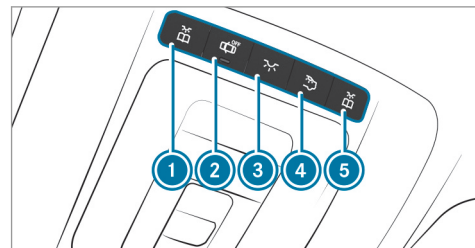
#### Réglage de l'éclairage intérieur

#### Unité de commande au toit avant



-  Spot de lecture avant, gauche
-  Commande automatique de l'éclairage intérieur
-  Eclairage intérieur avant
-  Eclairage intérieur arrière
-  Spot de lecture avant, droite

- ▶ **Allumage et extinction** : appuyez sur la touche correspondante ① - ⑤.

#### Unité de commande incorporée à la poignée de maintien

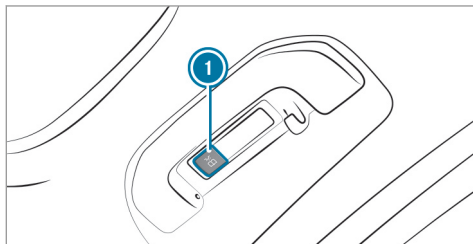

- ① Spot de lecture à l'arrière

- ▶ **Allumage et extinction** : appuyez sur la touche ①.

#### Réglage de l'éclairage d'ambiance

Système multimédia:

- ▶ Réglages ▶ Eclairage
- ▶ Eclairage d'ambiance

#### Réglage de la couleur

- ▶ Sélectionnez **Couleur**.
- ▶ Réglez la couleur souhaitée.

#### Réglage de la luminosité

- ▶ Sélectionnez **Luminosité**.

Réglez la luminosité.

#### Activation de la luminosité pour les zones

- ▶ Sélectionnez **Luminosité**.
- ▶ Sélectionnez **Zones de luminosité**.  
Les zones **ACCENT**, **AMBIANCE** et **TOIT** peuvent être réglées séparément.

#### Activation de l'éclairage multicolore

- ▶ Sélectionnez **Couleur**.
- ▶ Sélectionnez **Multicolore**.
- ▶ Sélectionnez une combinaison de couleurs.

#### Activation de l'animation multicolore

- ▶ Sélectionnez **Couleur**.
- ▶ Sélectionnez **Animation multicolore**.  
La combinaison de couleur réglée varie en fonction d'un rythme défini.

#### Activation de l'éclairage d'accueil

- ▶ Sélectionnez **Couleur**.
- ▶ Sélectionnez **Bienvenue**.  
L'éclairage d'ambiance s'effectue dans une mise en scène spéciale à l'ouverture du véhicule.

#### Activation de la fonction d'adaptation au réglage de la climatisation

- ▶ Sélectionnez **Couleur**.
- ▶ Sélectionnez **Climatisation**.  
Lorsque le réglage de la température du véhicule est modifié, la couleur de l'éclairage d'ambiance change brièvement.

## Activation ou désactivation de la durée d'extinction temporisée

Système multimédia:

→  >> Réglages >> Eclairage

>> Tempor. éclairage intérieur

- ▶ Activez ou désactivez la durée d'extinction temporisée.  
Si cette fonction est active, l'éclairage intérieur reste allumé quelques instants après le déverrouillage du véhicule.

## Essuie-glaces et lave-glace

### Mise en marche et arrêt des essuie-glaces du pare-brise

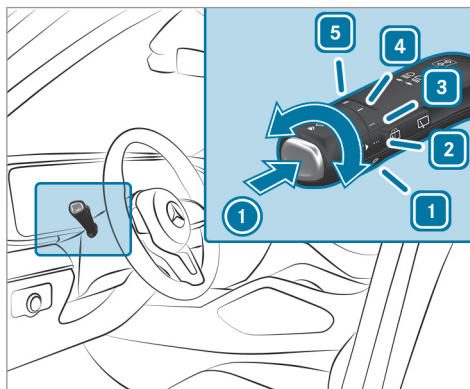



- 1 0 Arrêt des essuie-glaces
- 2 ... Balayage automatique normal
- 3 .... Balayage automatique fréquent

- 4 — Balayage continu lent
- 5 == Balayage continu rapide

▶ Tournez le commodo sur la position correspondante 1 - 5.

▶ **Balayage unique/balayage avec liquide de lave-glace** : appuyez sur la touche du commodo dans le sens de la flèche ①.

-  Balayage unique
-  Balayage avec liquide de lave-glace

**Véhicules équipés du MAGIC VISION CONTROL** : en position 2 ou 3, le processus de lave-glace se déclenche automatiquement en cas de saleté détectée sur le pare-brise, sauf si le message d'écran **Faire l'appoint liquide lave-glace** s'affiche.



### Mise en marche et arrêt de l'essuie-glace de la lunette arrière

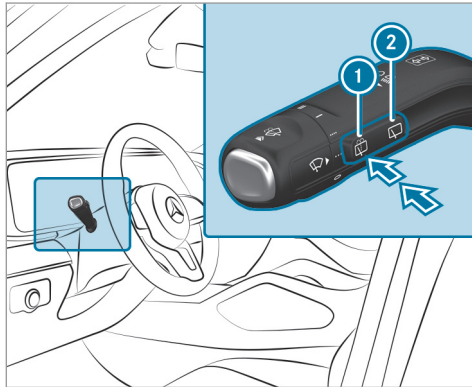

①  Balayage unique/balayage avec liquide de lave-glace

②  Balayage intermittent

▶ **Balayage unique** : appuyez sur la touche ① jusqu'au point de résistance.

▶ **Balayage avec liquide de lave-glace** : appuyez sur la touche ① au-delà du point de résistance.

▶ **Mise en marche et arrêt du balayage intermittent** : appuyez sur la touche ②.  
**Véhicules équipés d'un capteur de pluie** : le balayage intermittent s'adapte automatiquement à la situation de marche.

Si l'essuie-glace arrière est en marche, le symbole  apparaît sur le combiné d'instruments.

### Remplacement des balais d'essuie-glace du pare-brise

**⚠ ATTENTION** Risque de coincement lors du remplacement des balais d'essuie-glace par la mise en marche des essuie-glaces

Si les essuie-glaces se mettent en marche lors du remplacement des balais d'essuie-glace, vous risquez d'être coincé par le bras d'essuie-glace.

▶ Veillez à toujours arrêter les essuie-glaces et couper le contact avant de remplacer les balais d'essuie-glace.

### Mise des bras d'essuie-glace en position de remplacement

- ▶ Mettez le contact et coupez-le immédiatement.
- ▶ Appuyez pendant 3 secondes environ sur la touche  du commodo dans les 15 secondes qui suivent environ (→ page 160).  
Les bras d'essuie-glace se mettent en position de remplacement.

### Dépose des balais d'essuie-glace

- ▶ Ecartez les bras d'essuie-glace du pare-brise.

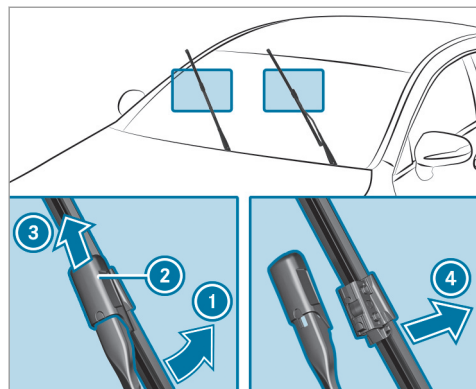

- ▶ Tenez le bras d'essuie-glace d'une main. Avec l'autre main, repoussez le balai d'essuie-glace du bras d'essuie-glace dans le sens de la flèche ① jusqu'en butée.
- ▶ Poussez le verrou ② dans le sens de la flèche ③ jusqu'à ce qu'il s'encliquette en position de dépose.
- ▶ Retirez le balai d'essuie-glace du bras d'essuie-glace dans le sens de la flèche ④.

### Pose des balais d'essuie-glace

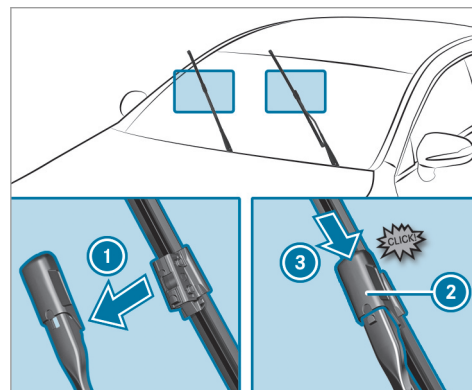

- ▶ Insérez le nouveau balai d'essuie-glace dans le bras d'essuie-glace, dans le sens de la flèche ①.
- ▶ Poussez le verrou ② dans le sens de la flèche ③ jusqu'à ce qu'il s'encliquette en position de verrouillage.

- ▶ Vérifiez que le balai d'essuie-glace est bien fixé.
- ▶ Rabattez les bras d'essuie-glace sur le pare-brise.
- ▶ Mettez le contact.
- ▶ Appuyez sur la touche  du commodo. Les bras d'essuie-glace se remettent dans la position initiale.
- ▶ Coupez le contact.

### Indicateur d'encrassement

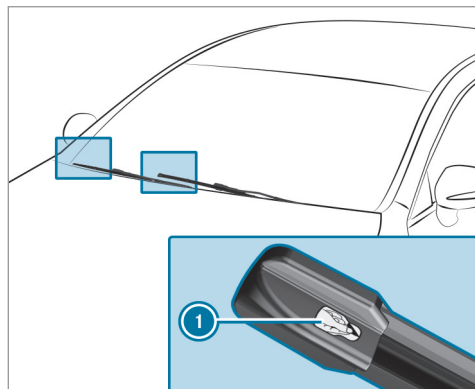

- ▶ Retirez le film de protection ❶ de l'indicateur d'encrassement situé à l'extrémité des balais d'essuie-glace nouvellement montés.

Les balais d'essuie-glace doivent être remplacés lorsque l'indicateur d'encrassement passe du noir au jaune.

- ❶ La durée du changement de couleur varie en fonction des conditions d'utilisation.

### Remplacement des balais d'essuie-glaces du pare-brise (MAGIC VISION CONTROL)

#### Mise des bras d'essuie-glace en position de remplacement

- ▶ Coupez le contact.
- ▶ Appuyez sur la touche  du commodo dans les 15 secondes qui suivent environ (→ page 160). Les bras d'essuie-glace se mettent en position de remplacement.

### Dépose des balais d'essuie-glace

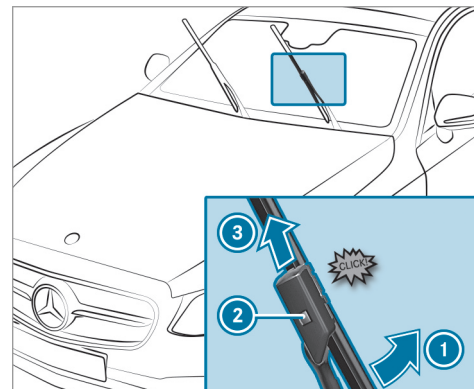

- ▶ **Mise en position de dépose du balai d'essuie-glace :** tenez le bras d'essuie-glace avec une main. Tournez le balai d'essuie-glace dans le sens de la flèche ❶ avec l'autre main au-delà du point de résistance. Le balai d'essuie-glace s'encliquette en position de dépose.

- ▶ **Dépose du balai d'essuie-glace** : appuyez sur le bouton de déverrouillage ❷, dégagez le balai d'essuie-glace en le tirant dans le sens de la flèche ❸ et retirez-le.

### Pose des balais d'essuie-glace

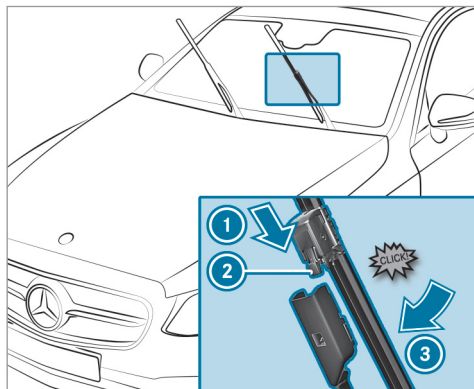

- ▶ Glissez le balai d'essuie-glace neuf sur le bras d'essuie-glace dans le sens de la flèche

- ❶ jusqu'à ce que le bouton de déverrouillage ❷ s'encliquette.
- ▶ Enfoncez au-delà du point de résistance le balai d'essuie-glace dans le bras d'essuie-glace dans le sens de la flèche ❸. Le balai d'essuie-glace s'encliquette et peut de nouveau se déplacer librement.
- ▶ Rabattez le bras d'essuie-glace sur le pare-brise.

### Remplacement du balai d'essuie-glace de la lunette arrière

**⚠ ATTENTION** Risque de coincement lors du remplacement des balais d'essuie-glace par la mise en marche des essuie-glaces

Si les essuie-glaces se mettent en marche lors du remplacement des balais d'essuie-glace, vous risquez d'être coincé par le bras d'essuie-glace.

- ▶ Veillez à toujours arrêter les essuie-glaces et couper le contact avant de remplacer les balais d'essuie-glace.

### Dépose du balai d'essuie-glace

- ▶ Coupez le contact.

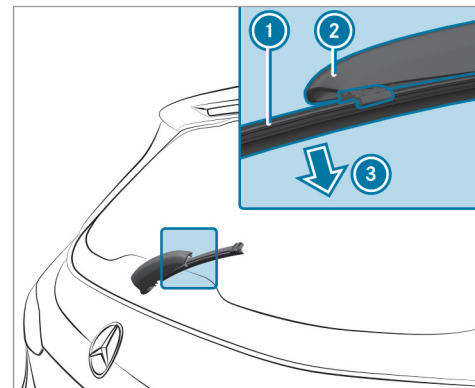

- ▶ Ecartez le bras d'essuie-glace ② de la lunette arrière jusqu'à ce qu'il se verrouille en position de remplacement.
- ▶ Déclipez le balai d'essuie-glace ① du bras d'essuie-glace ② et retirez-le dans le sens de la flèche ③.

### Pose du balai d'essuie-glace

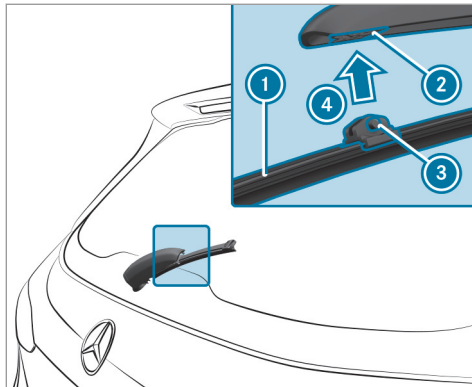

- ▶ Mettez en place le balai d'essuie-glace ① avec les deux ergots ③ sur le support ② du bras d'essuie-glace.
- ▶ Appuyez sur le balai d'essuie-glace ① dans le sens de la flèche ④ jusqu'à ce qu'il s'enclenche dans le support ②.
- ▶ Vérifiez que le balai d'essuie-glace ① est bien fixé.
- ▶ Rabattez le bras d'essuie-glace sur la lunette arrière à partir de la position de remplacement.

## Rétroviseurs

### Commande des rétroviseurs extérieurs

**⚠ ATTENTION** Risque d'accident en cas de modification des réglages du véhicule pendant la marche

Vous risquez de perdre le contrôle du véhicule dans les situations suivantes en particulier:

- si vous réglez le siège conducteur, l'appuie-tête, le volant ou le rétroviseur pendant la marche
  - si vous bouclez votre ceinture de sécurité pendant la marche
- ▶ Avant de démarrer le moteur, réglez le siège conducteur, l'appuie-tête, le volant et le rétroviseur, et bouclez votre ceinture de sécurité.

**⚠ ATTENTION** Risque d'accident lié à une erreur d'appréciation de la distance lors de l'utilisation du rétroviseur côté passager

Le rétroviseur extérieur côté passager donne une image réduite.

- ▶ Par conséquent, assurez-vous toujours que la distance réelle par rapport aux véhicules qui vous suivent est suffisante en jetant un coup d'œil par-dessus votre épaule.

### Rabattement et déploiement des rétroviseurs extérieurs

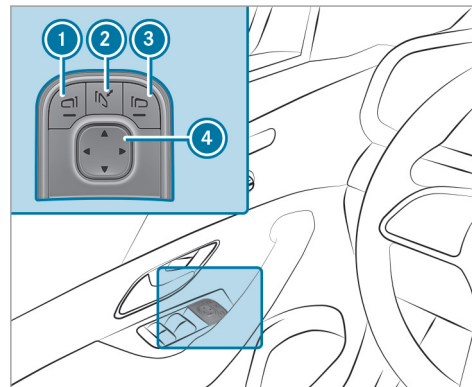

- ▶ Appuyez brièvement sur la touche ②.

ⓘ Lorsque la batterie a été débranchée ou déchargée, vous devez actionner brièvement les rétroviseurs extérieurs avec la touche ②. Ce n'est qu'ainsi que le rabattement automatique des rétroviseurs fonctionne.

ⓘ Véhicules Mercedes-Maybach: lorsque les rétroviseurs extérieurs sont rabattus, les marches rétractables le sont aussi dans la mesure où celles-ci étaient effectivement sorties.

### Réglage des rétroviseurs extérieurs

- ▶ Sélectionnez le rétroviseur extérieur à régler avec les touches ① ou ③.
- ▶ Réglez la position du miroir avec la touche ④.

### Emboîtement des rétroviseurs extérieurs

Lorsqu'un rétroviseur extérieur a été déboîté violemment, procédez de la manière suivante.

- ▶ Véhicules sans rétroviseurs extérieurs rabattables électriquement: remettez manuellement le rétroviseur extérieur dans sa position correcte.
- ▶ Véhicules équipés de rétroviseurs extérieurs rabattables électriquement: maintenez la touche ② appuyée. Un cliquetis suivi d'un claquement retentit. Le rétroviseur extérieur se met dans sa position correcte.

### Fonctionnement des rétroviseurs à commutation jour/nuit automatique

**⚠ ATTENTION** Risque de brûlure par l'acide et d'intoxication en cas de contact avec le liquide électrolytique du rétroviseur à commutation jour/nuit

En cas de bris du miroir d'un rétroviseur à commutation jour/nuit automatique, du liquide électrolytique peut s'échapper.

Le liquide électrolytique est dangereux pour la santé et provoque des irritations. Il ne doit pas entrer en contact avec la peau, les yeux, les voies respiratoires ou les vêtements ni être ingéré.

▶ En cas de contact avec du liquide électrolytique, tenez compte des points suivants:

- Si du liquide électrolytique entre en contact avec la peau, rincez immédiatement les zones de peau touchées avec de l'eau et consultez immédiatement un médecin.

- Si du liquide électrolytique entre en contact avec les yeux, rincez immédiatement et soigneusement avec de l'eau claire et consultez immédiatement un médecin.
- En cas d'ingestion de liquide électrolytique, rincez immédiatement la bouche avec soin. Ne provoquez pas de vomissements. Consultez immédiatement un médecin.
- Changez immédiatement de vêtements s'ils ont été souillés par le liquide électrolytique.
- En cas de réaction allergique, consultez immédiatement un médecin.

Le rétroviseur intérieur et le rétroviseur extérieur côté conducteur passent automatiquement en position nuit lorsque la lumière des phares des véhicules qui suivent atteint le capteur du rétroviseur intérieur.

### Limites système

Le système ne passe pas sur la position nuit dans les situations suivantes:

- Le moteur est arrêté.
- La marche arrière est engagée.
- L'éclairage intérieur est allumé.

### Fonctionnement de la position marche arrière du rétroviseur extérieur côté passager

ⓘ La position marche arrière du rétroviseur est uniquement disponible sur les véhicules équipés de la fonction mémoire.

La position marche arrière du rétroviseur vous aide lors des manœuvres de stationnement.

Dans les situations suivantes, le rétroviseur extérieur côté passager bascule vers le bas en direction de la roue arrière côté passager:

- La position marche arrière du rétroviseur est mémorisée (→ page 168).
- Le rétroviseur côté passager est sélectionné.
- La marche arrière est engagée.

Le rétroviseur extérieur côté passager reprend sa position dans les situations suivantes:

- Vous mettez la boîte de vitesses sur une autre position de la boîte de vitesses.
- Vous roulez à plus de 9 mph (15 km/h).
- Vous appuyez sur la touche de sélection du rétroviseur extérieur côté conducteur.

### Mémorisation et rappel de la position marche arrière du rétroviseur extérieur côté passager

#### Mémorisation

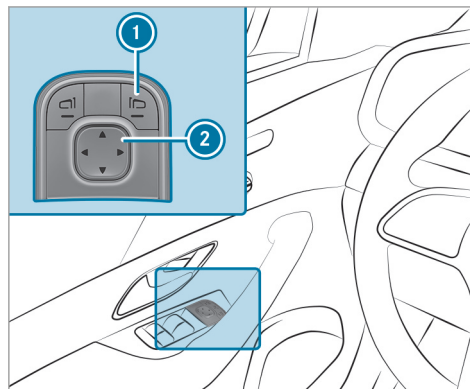

- ▶ Sélectionnez le rétroviseur extérieur côté passager avec la touche ①.
- ▶ Engagez la marche arrière.

- ▶ Mettez le rétroviseur extérieur côté passager dans la position marche arrière du rétroviseur souhaitée avec la touche ②.

#### Rappel

- ▶ Sélectionnez le rétroviseur extérieur côté passager avec la touche ①.
- ▶ Engagez la marche arrière. Le rétroviseur extérieur côté passager pivote jusqu'à la position marche arrière du rétroviseur mémorisée.

### Activation et désactivation du rabattement automatique des rétroviseurs

Système multimédia:

→  » Réglages » Véhicule

- ▶ Activez ou désactivez **Rabattement automatique**.



### Zone laissant passer les ondes radio dans le pare-brise

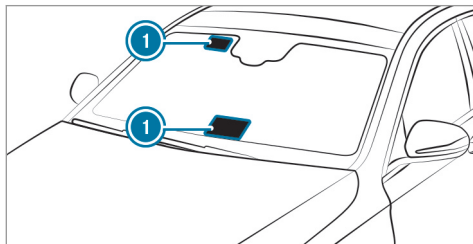

Les appareils commandés par radio, tels que les systèmes de télépéage, peuvent uniquement être montés dans les zones du pare-brise laissant passer les ondes radio ❶.

Les zones laissant passer les ondes radio ❶ sont plus distinctement visibles à l'extérieur du véhicule lorsque le pare-brise est éclairé par une source de lumière supplémentaire.

Tenez compte du positionnement sur les véhicules dotés des équipements suivants:

- Chauffage de pare-brise

- Pare-brise réfléchissant les infrarouges

### Fonctionnement du pare-brise réfléchissant les infrarouges

Le pare-brise est recouvert d'une couche réfléchissant les infrarouges qui atténue la montée en température dans l'habitacle.

Le revêtement protège l'habitacle des ondes radio.

## Vue d'ensemble des systèmes de climatisation

### Remarques relatives à la climatisation

Afin que le climatiseur, le système de surveillance de la pollution et la filtration de l'air fonctionnent correctement, il faut toujours utiliser un filtre à air intérieur en association avec un préfiltre côté compartiment moteur. Veillez à ce que le filtre soit installé correctement et à ce que le boîtier de filtre dans le compartiment moteur soit bien fermé par le couvercle et toujours étanche pendant le fonctionnement. Utilisez des filtres recommandés et agréés par Mercedes-Benz. Confiez toujours les travaux de maintenance à un atelier qualifié.

### Vue d'ensemble de l'unité de commande de la climatisation

Les voyants incorporés aux touches indiquent que la fonction correspondante est activée.

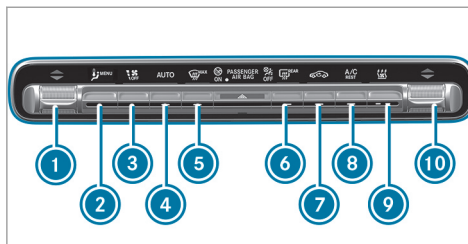

Unité de commande de la climatisation THERMATIC avec chauffage autonome (exemple)

- ① Réglage de la température côté conducteur
- ② Affichage/sortie du menu de climatisation  
Pression longue (environ 4 secondes): remise à zéro de la climatisation sur les réglages par défaut
- ③ Réglage du débit d'air ou arrêt de la climatisation
- ④ Régulation automatique de la climatisation (→ page 172)
- ⑤ Dégivrage du pare-brise

- ⑥ Mise en marche et arrêt du chauffage de lunette arrière
- ⑦ Mise en marche et arrêt du mode recyclage d'air (→ page 173)
- ⑧ Activation et désactivation de la fonction A/C (→ page 171)  
Mise en marche et arrêt du système d'utilisation de la chaleur résiduelle (→ page 174)
- ⑨ Véhicules équipés d'une unité de commande THERMATIC ou THERMOTRONIC sans chauffage autonome: Activation et désactivation de la synchronisation (→ page 173)  
Véhicules équipés d'une unité de commande THERMATIC ou THERMOTRONIC avec chauffage autonome: Mise en marche et arrêt du chauffage autonome
- ⑩ Réglage de la température côté passager

## Vue d'ensemble de l'unité de commande arrière

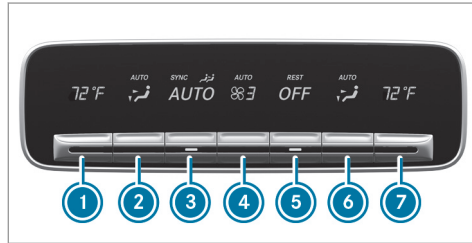

Exemple: Etats-Unis

- ① Réglage de la température, côté gauche
- ② Réglage de la répartition d'air, côté gauche
- ③ Régulation automatique de la climatisation (→ page 172)
- ④ Réglage du débit d'air
- ⑤ Mise en marche et arrêt de la climatisation (→ page 171)



Mise en marche et arrêt du système d'utilisation de la chaleur résiduelle(→ page 174)

- ⑥ Réglage de la répartition d'air, côté droit
- ⑦ Réglage de la température, côté droit

En fonction de l'équipement, les réglages pour la 2e et la 3e rangée de sièges peuvent se faire via l'unité de commande arrière, le système multi-média (→ page 172) ou la tablette MBUX arrière .

## Commande des systèmes de climatisation

### Mise en marche et arrêt de la climatisation

- ▶ **Mise en marche** : réglez le débit d'air sur le niveau 1 ou au-delà à l'aide de la touche .
- ▶ **Arrêt** : réglez le débit d'air sur le niveau 0 à l'aide de la touche .
- ① Lorsque la climatisation est arrêtée, les vitres risquent de se couvrir plus rapidement de buée. N'arrêtez que brièvement la climatisation.

## Mise en marche et arrêt de la climatisation à l'arrière

- ▶ Appuyez sur la touche ⑤.
- ① Lorsque la climatisation de la 2e rangée de sièges est arrêtée, le voyant est allumé et **OFF** apparaît sur l'écran arrière.

## Activation et désactivation de la fonction A/C par l'intermédiaire de l'unité de commande

La fonction A/C permet de climatiser et de déshumidifier l'air intérieur du véhicule.

- ▶ Appuyez sur la touche .

Ne désactivez que brièvement la fonction A/C, sinon les vitres risquent de se couvrir plus rapidement de buée.

En mode refroidissement, de l'eau de condensation peut s'écouler sous le véhicule. Cela n'indique pas un défaut.

### Affichage du menu de climatisation

#### Affichage du menu de climatisation par l'intermédiaire du système multimédia

- ▶ Sélectionnez l'un des affichages de température sur le bord inférieur de l'écran média.

#### Activation et désactivation de la fonction A/C par l'intermédiaire du système multimédia

La fonction A/C permet de climatiser et de déshumidifier l'air intérieur du véhicule.

- ▶ Affichez le menu de climatisation (→ page 172).
- ▶ Sélectionnez 1re rangée de sièges.
- ▶ Sélectionnez A/C.

#### Régulation automatique de la climatisation

En mode automatique, la température réglée est régulée et maintenue constante grâce à l'arrivée d'air.

- ▶ Appuyez sur la touche **AUTO**.

- ▶ **Passage au mode manuel** : appuyez sur la touche **AUTO**.



En mode automatique, la touche  vous permet de sélectionner cinq débits d'air différents. Le mode automatique est conservé.

#### Régulation automatique de la climatisation à l'arrière

En mode automatique, la température réglée est régulée en fonction de la température de l'air entrant et du débit d'air.

- ▶ Appuyez sur la touche **AUTO** (→ page 171).

#### Réglage de la répartition d'air

- ▶ Affichez le menu de climatisation (→ page 172).
- ▶ Sélectionnez une rangée de sièges.
- ▶ **Réglage de la répartition d'air** : sélectionnez ,  ou .
- ▶ Réglez le débit d'air.

- ❗ Vous pouvez sélectionner plusieurs répartitions d'air simultanément, par exemple pour climatiser en même temps le pare-brise et l'espace jambes.

La climatisation du pare-brise  peut uniquement être sélectionnée pour la 1re rangée de sièges.

#### Réglage de la climatisation à l'arrière (système multimédia)

##### Réglage de la température

- ▶ Affichez le menu de climatisation (→ page 172).
- ▶ Sélectionnez 2e rangée de sièges ou 3e rangée de sièges.
- ▶ Pour les véhicules Maybach: sélectionnez 2e rangée de sièges.
- ❗ Les véhicules Maybach sont équipés d'une 1re et d'une 2e rangée de sièges.
- ▶ Réglez la température.

### Réglage du débit d'air

- ▶ Affichez le menu de climatisation (→ page 172).
  - ▶ Sélectionnez **2e rangée de sièges** ou **3e rangée de sièges**.
  - ▶ Pour les véhicules Maybach: sélectionnez **2e rangée de sièges**.
- i** Les véhicules Maybach sont équipés d'une 1re et d'une 2e rangée de sièges.
- ▶ Réglez le débit d'air.

### Régulation automatique de la climatisation arrière

- ▶ Sélectionnez **REAR AUTO**.  
La climatisation arrière est réglée automatiquement.

### Arrêt de la climatisation arrière

- ▶ Sélectionnez **REAR OFF**.  
La climatisation arrière est arrêtée.

### Activation et désactivation de la fonction de synchronisation de la climatisation par l'intermédiaire de l'unité de commande

La fonction de synchronisation vous permet de commander la climatisation de manière centralisée. Les réglages de la température et de la répartition d'air côté conducteur sont repris automatiquement pour toutes les zones de climatisation.

- ▶ Appuyez sur la touche **SYNC**.

La fonction de synchronisation se désactive lorsque le réglage d'une autre zone de climatisation est modifié.

### Activation et désactivation de la fonction de synchronisation de la climatisation par l'intermédiaire du système multimédia

La fonction de synchronisation vous permet de commander la climatisation de manière centralisée. Les réglages de la température, du débit d'air et de la répartition d'air du conducteur sont repris automatiquement pour chaque zone de climatisation.

- ▶ Affichez le menu de climatisation (→ page 172).
- ▶ Sélectionnez **1re rangée de sièges**.
- ▶ Sélectionnez **SYNC**.

### Désembuage des vitres

#### Désembuage des vitres à l'intérieur

- ▶ Appuyez sur la touche **AUTO**.
- ▶ Si les vitres continuent à se couvrir de buée: appuyez sur la touche **MAX**.

#### Désembuage des vitres à l'extérieur

- ▶ Mettez les essuie-glaces en marche.
- ▶ Appuyez sur la touche **AUTO**.

### Mise en marche et arrêt du mode recyclage d'air

- ▶ Appuyez sur la touche .  
L'air intérieur est recyclé.

Le mode recyclage d'air passe automatiquement en mode air frais après un certain temps.

-  Lorsque le mode recyclage d'air est activé, les vitres risquent de se couvrir plus rapidement de buée. N'activez le mode recyclage d'air que pour une courte durée.

### Mise en marche et arrêt du système d'utilisation de la chaleur résiduelle

#### Conditions requises

- Le véhicule est à l'arrêt.

Avec la chaleur accumulée par le moteur, vous pouvez chauffer ou ventiler le compartiment avant du véhicule pendant 30 minutes environ, en fonction de la température réglée.

- **Mise en marche** : appuyez sur la touche



Le système d'utilisation de la chaleur résiduelle s'arrête automatiquement.

### Mise en marche et arrêt de la chaleur résiduelle à l'arrière

#### Conditions requises

- Le véhicule est à l'arrêt.

Lorsque le système d'utilisation de la chaleur résiduelle du moteur est activé à l'arrière, vous pouvez chauffer ou ventiler l'arrière du véhicule pendant 30 minutes environ.

- Appuyez sur la touche  (→ page 171).

### Activation et désactivation de l'ionisation

L'ionisation améliore la qualité de l'air intérieur. L'ionisation de l'air intérieur ne dégage pas d'odeur caractéristique.

- Affichez le menu de climatisation (→ page 172).
- Sélectionnez **Qualité de l'air**.
- Sélectionnez **IONISATION DE L'AIR**.

### Parfumeur d'ambiance

#### Réglage du parfumeur d'ambiance

#### Conditions requises

- La climatisation automatique est en marche.
- La boîte à gants est fermée.

Le parfumeur d'ambiance diffuse une odeur agréable dans l'habitacle à partir d'un flacon logé dans la boîte à gants.

- Affichez le menu de climatisation (→ page 172).
- Sélectionnez **Qualité de l'air**.
- Sélectionnez **DIFFUSEUR PARFUM**.
- Appuyez autant de fois qu'il est nécessaire pour atteindre l'intensité souhaitée.

### Insertion et retrait du flacon du parfumeur d'ambiance

 **ATTENTION** Risque de blessure en cas de contact avec du liquide parfumé

Si des enfants ouvrent le flacon, le liquide parfumé risque d'entrer en contact avec leurs yeux ou ils risquent de l'avalier.

- Ne laissez pas des enfants sans surveillance à l'intérieur du véhicule.
- Si du liquide parfumé a été avalé, consultez immédiatement un médecin.

- ▶ Si du liquide parfumé est entré en contact avec les yeux, rincez-les à l'eau claire.
- ▶ Si les troubles persistent, consultez un médecin.

 **PROTECTION DE L'ENVIRONNEMENT** Dommages écologiques dus à une élimination incorrecte de flacons pleins



Les flacons pleins ne doivent pas être éliminés avec les ordures ménagères.



Déposez les flacons pleins dans un centre de collecte pour substances nocives.

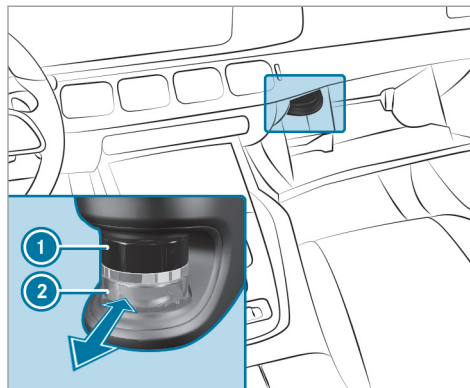

- ① Bouchon
- ② Flacon

- ▶ **Insertion** : poussez le flacon dans le support jusqu'en butée.
- ▶ **Retrait** : après avoir ouvert la boîte à gants, attendez 7 secondes environ, puis retirez le flacon.

Si vous n'utilisez pas les parfums d'ambiance d'origine Mercedes-Benz, tenez compte des consignes de sécurité figurant sur l'emballage du liquide parfumé.

Une fois le liquide parfumé épuisé, ne remplissez pas de nouveau le flacon original Mercedes-Benz de parfum d'ambiance, mais éliminez-le.

#### Flacon à recharger

- ▶ Dévissez le bouchon du flacon vide.
- ▶ Remplissez le flacon avec 0,5 fl. oz. (15 ml) maximum.
- ▶ Vissez le bouchon sur le flacon.

Remplissez toujours le flacon vide à recharger avec le même parfum. Tenez également compte de la feuille d'information séparée jointe au flacon.

#### Informations sur le chauffage de pare-brise

Le chauffage de pare-brise se met en marche automatiquement lorsque la touche  est activée.

De plus, il se met en marche automatiquement en fonction des besoins.

## Buses de ventilation

### Réglage des buses de ventilation avant

**⚠ ATTENTION** Risque de brûlure et de gelures en cas de distance insuffisante par rapport aux buses de ventilation

L'air sortant des buses de ventilation peut être très chaud ou très froid.

- ▶ Veillez toujours à ce que tous les occupants du véhicule se tiennent à une distance suffisante des buses de ventilation.
- ▶ Si nécessaire, dirigez le flux d'air vers une autre zone de l'habitacle.

Afin de garantir l'arrivée d'air frais dans l'habitacle par les buses de ventilation, tenez compte des remarques suivantes:

- Veillez à ce que les buses et les grilles d'aération de l'habitacle soient toujours dégagées.
- Veillez à ce qu'aucun dépôt ne se forme sur l'ouïe d'entrée d'air (→ page 357).
- Vous obtiendrez un confort optimal en mettant les buses de ventilation en position médiane.

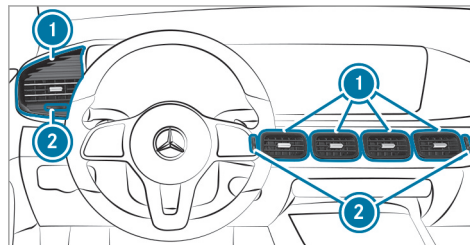

▶ **Ouverture et fermeture des buses centrales** : tournez la molette de réglage ② vers le haut ou vers le bas jusqu'en butée.

▶ **Ouverture et fermeture des buses latérales** : tournez la molette de réglage ② vers la droite ou vers la gauche jusqu'en butée.

▶ **Réglage de la direction du flux d'air** : saisissez la buse de ventilation ① par la partie centrale et orientez-la vers le haut, le bas, la gauche ou la droite.

### Réglage des buses de ventilation arrière

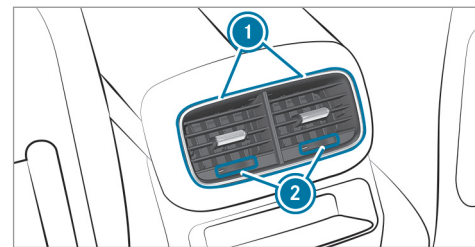

Buses de ventilation dans la console centrale



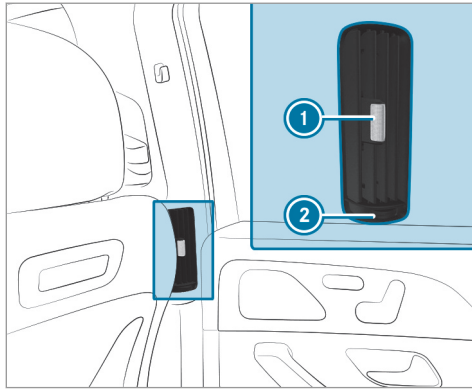

Buses de ventilation dans le montant B

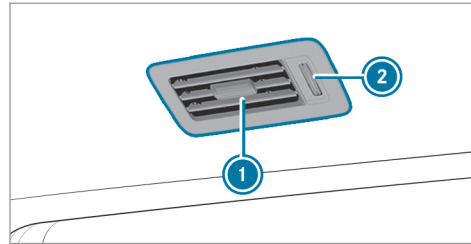

Buses de ventilation au-dessus des 2e et 3e rangées de sièges (tous les véhicules sauf les véhicules Mercedes-Maybach)

- ▶ **Réglage de la direction du flux d'air** : saisissez la buse de ventilation ① par la partie centrale et orientez-la.
- ▶ **Ouverture et fermeture** : tournez la molette de réglage ② jusqu'en butée.

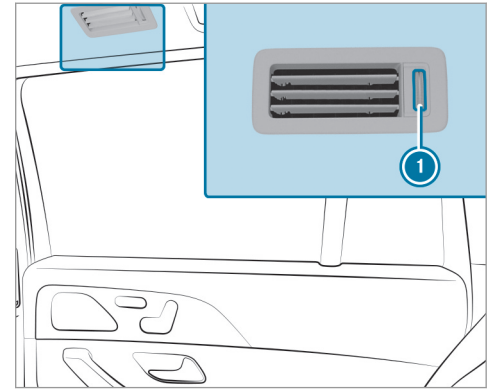

Buses de ventilation au-dessus de la 2e rangée de sièges et en direction du compartiment de chargement (véhicules Mercedes-Maybach)

- ▶ **Ouverture et fermeture** : tournez la molette de réglage ① jusqu'en butée.

### Ouverture et fermeture de la buse de ventilation dans la boîte à gants

**!** **REMARQUE** Endommagement des objets sensibles à la chaleur dans la boîte à gants

Si des objets sensibles à la chaleur se trouvent dans la boîte à gants, ils risquent d'être endommagés par la buse de ventilation intégrée à la boîte à gants.

- ▶ Lorsque vous chauffez le véhicule, fermez la buse de ventilation.
- ▶ Lorsque la température extérieure est élevée, ouvrez la buse de ventilation et activez la fonction A/C.

La boîte à gants est refroidie lorsque la climatisation automatique est activée.

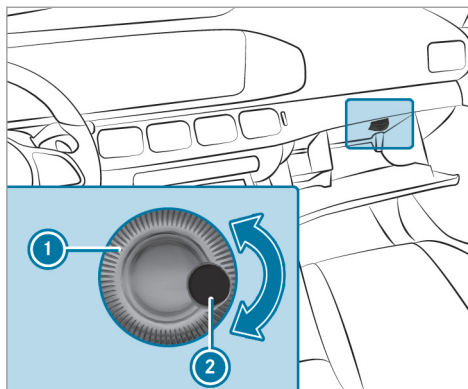

- ▶ **Ouverture et fermeture :** tournez la molette de réglage ① de la buse de ventilation ② vers la droite ou vers la gauche.

## Conduite

### Remarques relatives aux véhicules Mercedes-AMG

Tenez compte des remarques sur les thèmes supplémentaires suivants qui figurent dans la notice d'utilisation complémentaire, sinon, vous risquez de ne pas être averti des dangers qui pourraient se présenter:

- Emotion Start
- ACTIVE RIDE CONTROL AMG

### Etablissement de l'alimentation en tension ou mise du contact (sans démarrage du moteur)

**⚠ ATTENTION** Risque d'accident et de blessure si des enfants sont laissés sans surveillance à l'intérieur du véhicule

Si vous laissez des enfants sans surveillance à l'intérieur du véhicule, ils pourraient notamment

- ouvrir les portes et mettre en danger d'autres personnes ou usagers
- descendre du véhicule et se faire renverser
- utiliser les équipements du véhicule avec lesquels ils pourraient, par exemple, se coincer

En outre, les enfants peuvent mettre le véhicule en mouvement, par exemple en

- desserrant le frein de stationnement
- changeant la position de la boîte de vitesses

- démarrant le véhicule
- ▶ Ne laissez jamais des enfants sans surveillance à l'intérieur du véhicule.
- ▶ Lorsque vous quittez le véhicule, prenez toujours la clé avec vous et verrouillez le véhicule.
- ▶ Conservez la clé hors de portée des enfants.

Tenez également compte des «Remarques relatives au transport des animaux domestiques».

#### Conditions requises

- La clé se trouve à l'intérieur du véhicule et la pile de la clé n'est pas déchargée.
- Vous n'appuyez pas sur la pédale de frein.

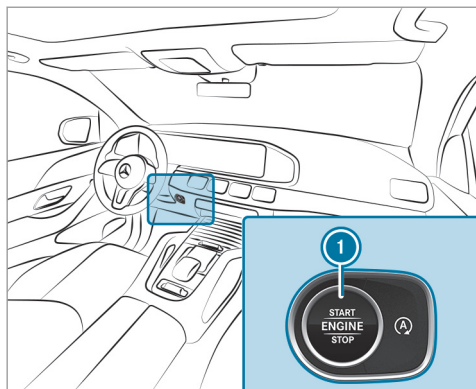

- ▶ **Etablissement de l'alimentation en tension :** appuyez 1 fois sur la touche ①.  
Vous pouvez alors mettre les essuie-glaces en marche, par exemple.

L'alimentation en tension est à nouveau coupée lorsque les conditions suivantes sont remplies:

- Vous ouvrez la porte conducteur.
- Vous appuyez encore 2 fois sur la touche ①.

- ▶ **Mise du contact :** appuyez 2 fois sur la touche ①.  
Les voyants du combiné d'instruments s'allument.

Le contact est à nouveau coupé lorsque l'une des conditions suivantes est remplie:

- Vous ne démarrez pas le véhicule dans les 15 minutes qui suivent et la boîte de vitesses se trouve en position **P** ou le frein de stationnement électrique est serré.
- Vous appuyez 1 fois sur la touche ①.

### Démarrage du véhicule

#### Démarrage du véhicule avec la touche Start/Stop

**⚠ DANGER** Danger de mort dû aux gaz d'échappement

Les moteurs thermiques dégagent des gaz d'échappement toxiques, tels que du monoxyde de carbone. L'inhalation de ces gaz d'échappement est dangereuse pour la santé et entraîne des intoxications.

- ▶ Ne laissez jamais tourner le moteur et le chauffage autonome (si disponible) dans un local fermé ne disposant pas d'une ventilation suffisante.

**⚠ ATTENTION** Risque d'incendie en présence de matériaux inflammables dans le compartiment moteur ou sur le système d'échappement

Des matières inflammables peuvent s'enflammer.

- ▶ Par conséquent, contrôlez régulièrement qu'aucun corps étranger inflammable ne se trouve dans le compartiment moteur ou sur le système d'échappement.

#### Conditions requises

- La clé se trouve à l'intérieur du véhicule et la pile de la clé n'est pas déchargée.
- ▶ Mettez la boîte de vitesses sur **P** ou **N**.
- ▶ Appuyez sur la pédale de frein et appuyez 1 fois sur la touche ①.

- ▶ Si le véhicule ne démarre pas: arrêtez les consommateurs qui ne sont pas indispensables et appuyez 1 fois sur la touche ①.
- ▶ Si le véhicule ne démarre toujours pas et que le message **Déposer la clé à l'endroit prévu à cet effet cf. notice d'utilisation** apparaît sur l'écran multifonction: démarrez le véhicule avec la clé déposée dans le vide-poches (mode fonctionnement de secours) (→ page 181).

① Pour arrêter le moteur pendant la marche, appuyez pendant 3 secondes environ sur la touche ① ou 3 fois sur la touche ① en l'espace de 3 secondes. Respectez impérativement les consignes de sécurité qui figurent sous «Remarques relatives à la conduite» (→ page 185).

### Démarrage du véhicule avec la clé déposée dans le vide-poches (mode fonctionnement de secours)

Si le véhicule ne démarre pas et que le message **Déposer la clé à l'endroit prévu à cet effet cf. notice d'utilisation** apparaît sur l'écran multi-

fonction, vous pouvez démarrer le véhicule en mode fonctionnement de secours.

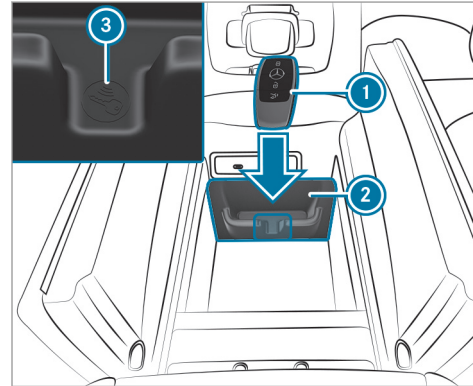

- ▶ Assurez-vous que le vide-poches ② est vide.
- ▶ Enlevez la clé ① du trousseau.
- ▶ Rangez la clé ① à côté du symbole ③ dans le vide-poches ②.  
Le véhicule démarre après un court instant.

Si vous enlevez la clé ① du vide-poches ②, le moteur continue de tourner. Pour que le véhicule puisse à chaque fois démarrer, la clé ① doit toutefois se trouver pendant tout le trajet à côté du symbole ③ dans le vide-poches ②.

- ▶ Faites contrôler la clé ① par un atelier qualifié.

### Si le véhicule ne démarre pas:

- ▶ Laissez la clé ① dans le vide-poches ②.
- ▶ Appuyez sur la pédale de frein et démarrez le véhicule avec la touche Start/Stop.
- ① Vous pouvez aussi établir l'alimentation en tension ou mettre le contact avec la touche Start/Stop.

## Démarrage du véhicule par l'intermédiaire des services Remote Online

### Refroidissement ou réchauffement de l'habitacle avant le départ

Avant le démarrage, assurez-vous que les points suivants sont respectés:

- Les dispositions légales en vigueur à l'endroit où est garé votre véhicule autorisent le démarrage du moteur avec un smartphone.
- Le démarrage et le fonctionnement du véhicule sont sans danger à l'endroit où est garé votre véhicule.
- Le réservoir de carburant est suffisamment rempli.
- La batterie de démarrage est suffisamment chargée.

### Charge de la batterie de démarrage avant le départ

Lorsque la batterie du véhicule est déchargée, un message apparaît sur votre smartphone. Vous pouvez alors démarrer le véhicule avec le smartphone afin de charger la batterie. Le véhi-

cule est à nouveau arrêté automatiquement au bout de 10 minutes.

Avant le démarrage, assurez-vous que les points suivants sont respectés:

- Les dispositions légales en vigueur à l'endroit où est garé votre véhicule autorisent le démarrage du moteur avec un smartphone.
- Le démarrage et le fonctionnement du véhicule sont sans danger à l'endroit où est garé votre véhicule.
- Le réservoir de carburant est suffisamment rempli.

### Démarrage du véhicule (Remote Online)

**⚠ ATTENTION** Risque de pincement ou de coincement en cas de démarrage intempestif du moteur

Si le moteur démarre de manière intempestive lors des travaux de maintenance ou de réparation, vous risquez de vous pincer ou de vous coincer.

► Pour éviter que le moteur ne démarre de manière intempestive, neutralisez-le

toujours avant de procéder à des travaux de maintenance ou de réparation.

### Conditions requises

- La boîte de vitesses se trouve en position parking **P**.
- L'alarme antivol et anti-effraction n'est pas activée.
- L'alarme panique n'est pas activée.
- Les feux de détresse sont éteints.
- Le capot moteur est fermé.
- Les portes sont fermées et verrouillées.
- Les vitres et le toit ouvrant sont fermés.

► Démarrez le véhicule avec le smartphone. Le moteur tourne pendant 10 minutes après le démarrage du moteur.

Vous pouvez effectuer au maximum 2 tentatives de démarrage successives. Vous devez démarrer 1 fois le véhicule avec la clé avant le redémarrage du moteur avec le smartphone. Vous pouvez arrêter le véhicule à tout moment.

❗ Vous trouverez de plus amples informations dans l'application smartphone dédiée.

### Mesures à prendre pour empêcher le démarrage du véhicule avant l'exécution de travaux de maintenance ou de réparation:

- ▶ Allumez les feux de détresse.  
ou
- ▶ Déverrouillez les portes.  
ou
- ▶ Ouvrez une vitre latérale ou le toit ouvrant.

### Remarques relatives au rodage

**Véhicules Mercedes-AMG :** tenez compte des remarques qui figurent dans la notice d'utilisation complémentaire. Sinon, vous risquez de ne pas être averti des dangers qui pourraient se présenter.

Parcourez les 1 000 premiers miles (1 500 premiers km) en ménageant le moteur:

- Faites varier la vitesse et le régime moteur.
- Sélectionnez le programme de conduite **C** ou **E**.

- Engagez le rapport immédiatement supérieur au plus tard lorsque l'aiguille du compte-tours atteint le dernier tiers avant la zone rouge.
- Ne descendez pas les rapports manuellement pour freiner le véhicule.
- Evitez de solliciter trop fortement le moteur, en roulant à pleins gaz par exemple.
- N'enfoncez pas la pédale d'accélérateur au-delà du point de résistance (kickdown).
- Au bout de 1 000 miles (1 500 km), roulez progressivement à pleine vitesse et à des régimes plus élevés.

Cela vaut également lorsque le moteur ou des éléments de la chaîne cinématique ont été remplacés.

Tenez également compte des consignes de rodage complémentaires suivantes:

- Les capteurs de certains systèmes d'aide à la conduite et systèmes de sécurité active se réinitialisent automatiquement après une certaine distance parcourue (suite à la livraison du véhicule ou à une réparation). Les

systèmes n'atteignent leur efficacité maximale qu'une fois le cycle d'initialisation achevé.

- Des garnitures de frein, des disques de frein et des pneus neufs ou de rechange ne permettent d'obtenir un effet de freinage ainsi qu'une adhérence à la chaussée optimaux qu'après plusieurs centaines de kilomètres. Vous devez donc compenser l'effet de freinage réduit par une pression accrue sur la pédale de frein.

### Remarques relatives à l'accélération optimisée

Lorsque toutes les conditions d'activation requises sont remplies, une accélération optimale peut alors être obtenue au départ arrêté.

N'utilisez pas l'accélération optimisée sur la voie publique. Une ou plusieurs roues risquent de patiner et de faire déraiper le véhicule. Le risque d'accident et de blessure augmente.

Tenez impérativement compte des consignes de sécurité et des informations relatives à l'ESP® (→ page 219).

## Démarrage avec accélération optimisée

**⚠ ATTENTION** Risque de dérapage et d'accident en cas de patinage des roues

Lorsque vous démarrez à l'aide de l'accélération optimisée, il se peut que les roues patinent individuellement et que le véhicule dérape.

Si l'ESP® est désactivé, le risque de dérapage et d'accident augmente.

- ▶ Assurez-vous qu'aucune personne ni aucun obstacle ne se trouvent à proximité du véhicule.

### Conditions requises

- Le véhicule a été rodé (→ page 183).
- Le véhicule et les pneus sont en bon état.
- Vous vous trouvez sur une chaussée présentant une bonne adhérence.
- Le moteur et la boîte de vitesses ont atteint leur température de service.

**! REMARQUE** Usure accrue due à l'accélération optimisée

Lors d'un démarrage avec accélération optimisée, tous les composants de la chaîne cinématique sont soumis à une contrainte très élevée.

Cela peut causer une usure accrue des composants.

- ▶ Ne pas constamment démarrer à l'aide de l'accélération optimisée.

- ▶ Engagez la position de marche **D** (→ page 201).
- ▶ Mettez les roues en ligne droite.
- ▶ Sélectionnez le programme de conduite sportive **S1** ou **S** (→ page 197).
- ▶ Désactivez l'ESP® (→ page 222).
- ▶ Appuyez fermement sur la pédale de frein avec le pied gauche et maintenez-la enfoncée.
- ▶ Enfoncez complètement la pédale d'accélérateur avec le pied droit.

- ▶ Retirez votre pied gauche de la pédale de frein après 5 secondes maximum, tout en maintenant la pédale d'accélérateur enfoncée.

Le véhicule démarre avec l'accélération maximale.

- ▶ Activez l'ESP® dès que le processus d'accélération est terminé.

### Fin de l'accélération optimisée

- ▶ Retirez le pied de la pédale d'accélérateur.

- ▶ Réactivez l'ESP®.

- ⓘ Après un démarrage avec accélération optimisée, il se peut que les composants de la chaîne cinématique aient fortement chauffé. Par conséquent, il peut arriver que les valeurs d'accélération optimisée ne puissent être de nouveau atteintes que quelques minutes plus tard.



### Remarques relatives à la conduite

#### **▲ ATTENTION** Risque d'accident dû à des objets se trouvant sur le plancher côté conducteur

Les objets éventuellement posés sur le plancher côté conducteur risquent d'entraver la course de la pédale ou de bloquer une pédale si celle-ci est enfoncée.

Cela compromet la sécurité de fonctionnement et la sécurité routière du véhicule.

- ▶ Rangez tous les objets en lieu sûr dans le véhicule afin d'éviter qu'ils ne se retrouvent sur le plancher côté conducteur.
- ▶ Fixez toujours les tapis de sol conformément aux prescriptions afin de ne pas entraver la course des pédales.
- ▶ N'utilisez pas de tapis de sol non fixés et ne superposez pas plusieurs tapis de sol.

#### **▲ ATTENTION** Risque d'accident dû au port de chaussures inadaptées

Des chaussures inadaptées sont par exemple des

- chaussures à semelles compensées
- chaussures à talons hauts
- pantoufles

▶ Portez toujours des chaussures adaptées afin de pouvoir actionner les pédales en toute sécurité.

#### **▲ ATTENTION** Risque d'accident en cas de coupure du contact pendant la marche

Si vous coupez le contact pendant la marche, certaines fonctions importantes pour la sécurité sont limitées ou ne sont plus disponibles.

Vous devez alors fournir un effort beaucoup plus important pour diriger et freiner le véhicule, par exemple.

▶ Ne coupez pas le contact pendant la marche.

#### **▲ DANGER** Danger de mort dû aux gaz d'échappement

Les moteurs thermiques dégagent des gaz d'échappement toxiques, tels que du monoxyde de carbone. L'inhalation de ces gaz d'échappement est dangereuse pour la santé et entraîne des intoxications.

▶ Ne laissez jamais tourner le moteur et le chauffage autonome (si disponible) dans un local fermé ne disposant pas d'une ventilation suffisante.

#### **▲ ATTENTION** Risque de dérapage et d'accident en cas de passage à un rapport inférieur sur chaussée glissante

Si vous rétrogradez alors que vous roulez sur une chaussée glissante pour augmenter l'effet de freinage du moteur, les roues motrices peuvent perdre leur adhérence.

- ▶ Sur chaussée glissante, ne rétrogradez pas pour augmenter l'effet de freinage du moteur.

**⚠ DANGER** Danger de mort dû aux gaz d'échappement toxiques

Si le tube de sortie d'échappement est bouché ou qu'une aération suffisante n'est plus possible, des gaz d'échappement toxiques, en particulier du monoxyde de carbone, peuvent pénétrer à l'intérieur du véhicule. C'est le cas, par exemple, si le véhicule reste bloqué dans la neige.

- ▶ Lorsque le moteur tourne ou que le chauffage autonome est en marche, veillez à ce que le tube de sortie d'échappement et la zone autour du véhicule soient débarrassés de tout dépôt de neige.
- ▶ Afin de garantir une arrivée d'air frais suffisante, ouvrez une vitre du côté du véhicule opposé au vent.

**⚠ ATTENTION** Risque d'accident et de blessure dû à la consommation d'alcool et de drogues au volant

Il est extrêmement dangereux de prendre le volant après avoir consommé de l'alcool et/ou de la drogue. De petites quantités d'alcool ou de drogue suffisent pour modifier vos réflexes, votre perception et votre jugement.

La probabilité d'un accident grave, voire mortel, augmente considérablement lorsque vous conduisez après avoir bu de l'alcool ou pris de la drogue.

- ▶ Ne buvez pas d'alcool et ne prenez pas de drogue lorsque vous conduisez et ne laissez jamais le volant à quelqu'un qui a consommé de l'alcool ou de la drogue.

**⚠ ATTENTION** Risque d'accident dû à une surchauffe du système de freinage

Si vous faites reposer votre pied sur la pédale de frein pendant la marche, le système de freinage peut surchauffer.

La distance de freinage s'allonge et le système de freinage peut même tomber en panne.

- ▶ N'utilisez jamais la pédale de frein comme repose-pieds.
- ▶ Pendant la marche, n'appuyez pas simultanément sur la pédale de frein et sur la pédale d'accélérateur.

**ℹ REMARQUE** Dommages au niveau du moteur dû à un régime moteur excessif

Si vous roulez alors que le moteur a atteint la plage de surrégime, vous allez endommager le moteur.

- ▶ Ne roulez pas lorsque le moteur a atteint la plage de surrégime.

**!** **REMARQUE** Usure des garnitures de frein dû à un actionnement permanent de la pédale de frein

- ▶ Lorsque vous conduisez, n'appuyez pas en permanence sur la pédale de frein.
- ▶ Afin d'exploiter l'effet de frein moteur, engagez à temps un rapport inférieur.

**!** **REMARQUE** Endommagement de la chaîne cinématique et du moteur au démarrage

- ▶ Ne faites pas chauffer le moteur à l'arrêt. Démarrez immédiatement.
- ▶ Evitez de rouler à régime élevé et à pleins gaz tant que le moteur n'a pas atteint sa température de service.

**!** **REMARQUE** Endommagement du catalyseur dû à du carburant non brûlé

Le moteur tourne irrégulièrement et a des ratés d'allumage.

Du carburant non brûlé peut parvenir au catalyseur.

- ▶ N'accélérez que faiblement.
- ▶ Faites immédiatement éliminer la cause du problème par un atelier qualifié.

### Remarques relatives à la conduite sur routes salées

L'effet de freinage est limité sur les routes salées.

Tenez par conséquent compte des remarques suivantes:

- La distance de freinage risque de s'allonger considérablement ou le freinage peut s'effectuer de manière unilatérale si une couche de sel s'est formée sur les disques et les garnitures de frein.
- Maintenez une distance de sécurité importante par rapport au véhicule qui vous précède.

Éliminez la couche de sel comme suit:

- Effectuez de temps à autre un freinage en tenant compte des conditions de circulation.

- Appuyez prudemment sur la pédale de frein à la fin du trajet et au début du trajet suivant.

### Remarques relatives à l'aquaplanage

À partir d'une certaine hauteur d'eau sur la chaussée, l'aquaplanage peut se produire.

Tenez compte des remarques suivantes en cas de fortes précipitations ou dans des conditions propices à l'aquaplanage:

- Réduisez votre vitesse.
- Évitez les ornières.
- Évitez de donner des coups de volant rapides.
- Freinez avec précaution.

**i** Tenez également compte des remarques relatives au contrôle régulier des jantes et des pneus (→ page 390).

### Remarques relatives à la traversée de portions de route inondées

Des infiltrations d'eau dans le véhicule risquent d'endommager le moteur, la partie électrique et la boîte de vitesses.

L'eau peut aussi être aspirée par les raccords d'admission d'air du moteur et provoquer des dommages au niveau du moteur.

Tenez compte des remarques suivantes si vous devez traverser des portions de route inondées:

- Tenez compte de la profondeur de gué maximale autorisée (→ page 442).
- Roulez au pas, sinon de l'eau risque de pénétrer dans l'habitacle ou dans le compartiment moteur.
- Les véhicules qui précèdent ou qui arrivent en sens inverse peuvent générer des vagues. Il se peut alors que la hauteur d'eau maximale autorisée soit dépassée.

Suite au passage d'un gué, l'effet de freinage des freins est réduit. Freinez avec précaution en tenant compte des conditions de circulation jusqu'à bénéficier à nouveau de l'effet de freinage normal.

### Informations relatives à la conduite en tout-terrain

**⚠ ATTENTION** Risque d'accident en cas de non respect de la ligne de la plus grande pente dans les déclivités

Lorsque vous franchissez une déclivité de biais ou effectuez un virage sur une déclivité, le véhicule risque de glisser latéralement, de se renverser et de se retourner.

- ▶ Franchissez toujours une déclivité selon la ligne de la plus grande pente (tout droit vers le haut ou vers le bas) et n'effectuez pas de virage.

**⚠ ATTENTION** Risque d'incendie dû au contact de composants brûlants du système d'échappement avec des matières inflammables

Si des matières inflammables, telles que des feuilles, de l'herbe ou des branches, entrent en contact avec des composants brûlants du système d'échappement, elles peuvent s'enflammer.

- ▶ Lorsque vous roulez sur des routes non stabilisées ou en tout-terrain, contrôlez régulièrement le soubassement.
- ▶ Retirez en particulier les végétaux ou autres matières inflammables restés coincés.
- ▶ En cas de dommages, prenez immédiatement contact avec un atelier qualifié.

Lors de trajets en tout-terrain, certaines matières (sable, boue ou eau, par exemple), parfois mélangées à de l'huile, peuvent s'introduire dans les freins. Cela peut diminuer l'effet de freinage, voire entraîner la défaillance complète des freins, par exemple en cas d'usure accrue. Le comportement au freinage est modifié en fonction des matières qui se sont introduites. Nettoyez les freins après un trajet en tout-terrain. Si vous constatez ensuite une diminution de l'effet de freinage ou si vous entendez un bruit de frottement, faites immédiatement contrôler le système de freinage par un atelier qualifié. Adaptez votre style de conduite au comportement au freinage modifié.

**!** **REMARQUE** Dommages causés par le franchissement d'obstacles

Vous risquez d'endommager le véhicule si

- vous touchez le sol sur un bord de trottoir élevé ou sur des chemins non stabilisés.
- vous franchissez rapidement des obstacles, par exemple un trottoir, un ralentisseur ou un nid de poule.
- un objet lourd heurte le soubassement ou des éléments du train de roulement.

- ▶ Ne franchissez pas d'obstacles qui pourraient endommager le véhicule.
- ▶ Lors de trajets en tout-terrain, contrôlez régulièrement l'état du véhicule.
- ▶ Adaptez la vitesse du véhicule à l'état de la chaussée.
- ▶ En cas de dommages, prenez immédiatement contact avec un atelier qualifié.



**PROTECTION DE L'ENVIRONNEMENT** Dégradation de l'environnement due au non-respect des panneaux d'interdiction

La protection de l'environnement est une priorité. Respectez la nature.

- ▶ Respectez impérativement les panneaux d'interdiction.

**Contrôles à effectuer avant un trajet en tout-terrain**



Contrôlez les points suivants avant un trajet en tout-terrain:

- Niveau de carburant
- Niveau d'huile moteur: faites l'appoint d'huile moteur jusqu'au repère maximum afin de garantir une aptitude en côte optimale (→ page 353).
- Outillage de changement de roue et roue de secours
- Pneus et jantes

- ① Pour tout renseignement concernant les pneus tout-terrain spéciaux disponibles en postéquipement, adressez-vous à un atelier qualifié.

**Conduite en tout-terrain**

Lisez attentivement cette section avant d'utiliser le véhicule en tout-terrain. Commencez ensuite par vous exercer sur des terrains faciles.

- Tenez compte des remarques relatives à l'ABS tout-terrain (→ page 219).
- Avant d'aborder un trajet en tout-terrain, sélectionnez si nécessaire le programme de conduite  ou  (véhicules équipés du Pack Offroad) (→ page 197).
- Avant d'aborder un trajet en tout-terrain, mettez si nécessaire la boîte de transfert sur la position tout-terrain **LOW RANGE** (véhicules équipés du Pack Offroad) (→ page 204).
- Sélectionnez un niveau du véhicule adapté à la nature du terrain (→ page 251). Veillez à toujours disposer d'une garde au sol suffisante pour ne pas endommager le véhicule.

- Franchissez toujours les descentes et les talus avec le moteur en marche et un rapport engagé. Tenez compte des remarques relatives aux montées et descentes en tout-terrain.
- Ne vous engagez pas sur des terrains inconnus et non découverts, et restez sur les chemins balisés.
- Veillez à ce que les portes et les vitres soient toujours fermées pendant la marche.
- Désactivez l'assistant de régulation de distance DISTRONIC et le TEMPOMAT.
- Adaptez votre conduite à la nature du terrain.
- N'utilisez pas la fonction HOLD pour franchir de fortes déclivités (montées/descentes) sur sol glissant ou meuble.
- Engagez un rapport inférieur.
- Adoptez une allure soutenue pour vaincre la résistance au roulement, sinon le véhicule risque de s'enliser.
- Roulez si possible dans les traces laissées par les autres véhicules. Assurez-vous que les conditions suivantes sont réunies:
  - Les ornières ne sont pas trop profondes.
  - Le sable est suffisamment stable.
  - La garde au sol du véhicule est suffisante.

**Véhicules Mercedes-AMG :** tenez compte des remarques qui figurent dans la notice d'utilisation complémentaire. Sinon, vous risquez de ne pas être averti des dangers qui pourraient se présenter.

#### Passage de gués

Pour passer un gué, tenez également compte des remarques suivantes:

- Roulez à 6 mph (10 km/h) maximum.
- Tenez compte de la profondeur de gué maximale autorisée (→ page 442).

- Arrêtez la climatisation automatique (→ page 172).
- Veillez à ce qu'aucune vague ne se forme à l'avant du véhicule.
- Ne vous arrêtez pas dans l'eau et n'arrêtez pas le moteur. Veillez à ce que la fonction Start/Stop ECO soit désactivée (→ page 192).

#### Trajets en montagne

Pour les trajets en montagne, tenez également compte des remarques suivantes:

- Respectez les valeurs d'angle de franchissement et d'aptitude en côte maximale (→ page 442).
- Évitez les régimes moteur élevés.
- Exploitez le frein moteur lorsque vous roulez en descente.
- Dans les montées et descentes longues et à forte déclivité, engagez un rapport inférieur.
- Si nécessaire, activez le DSR avant de vous engager dans une descente (→ page 231).



#### Conduite sur sable

Pour rouler sur le sable, tenez également compte des remarques suivantes:

- Sélectionnez le programme de conduite .
- Sélectionnez un niveau surélevé.

### Contrôles à effectuer après un trajet en tout-terrain

En tout-terrain, le véhicule est considérablement plus sollicité que sur une route normale. Contrôlez l'état de l'ensemble du véhicule après chaque trajet en tout-terrain pour constater la présence éventuelle de dommages et de corps étrangers. La présence de corps étrangers dans les roues ou dans la chaîne cinématique peut provoquer un déséquilibre des roues et par conséquent des vibrations.

- Lorsque le programme de conduite  ou  est sélectionné: sélectionnez un autre programme de conduite.
  - Mettez la boîte de transfert sur la position route **HIGH RANGE**.
  - Désactivez le DSR.
  - Sélectionnez un niveau du véhicule plus bas, adapté aux conditions routières (niveau normal, par exemple).
  - Après la traversée d'un terrain inondé, laissez les freins sécher.
  - En bas d'une longue descente, testez l'effet de freinage du frein de service.
- Après un trajet en tout-terrain, nettoyez les composants suivants:
    - Numéro d'immatriculation
    - Blocs optiques avant et arrière
    - Roues, jantes et passages de roue
    - Soubassement
  - Après un trajet sur sable, boue, eau ou graviers, contrôlez et nettoyez également les composants suivants:
    - Garnitures de frein et disques de frein
    - Pneus et jantes
    - Articulations d'essieu

### Fonction Start/Stop ECO

#### Mode de fonctionnement de la fonction Start/Stop ECO

**Véhicules Mercedes-AMG** : tenez compte des remarques qui figurent dans la notice d'utilisation complémentaire. Sinon, vous risquez de ne pas être averti des dangers qui pourraient se présenter.

- ① La fonction Start/Stop ECO est disponible uniquement avec les programmes de conduite **S**, **C**, **E**, **CV** et **I\*** (en fonction du réglage).

Lorsque toutes les conditions nécessaires côté véhicule à l'arrêt automatique du moteur sont remplies, le moteur est arrêté automatiquement dans les situations suivantes:

- Vous arrêtez le véhicule en position **D** ou **N**.
- **Véhicules avec réseau de bord 48 V** : vous appuyez sur la pédale de frein alors que le véhicule roule à faible vitesse.

Si le système a détecté l'une des situations suivantes, le moteur ne s'arrête pas:





- Vous vous arrêtez à un panneau stop, il n'y a pas de véhicule devant vous.
- Le véhicule qui s'était immobilisé devant vous redémarre.
- Vous effectuez des manœuvres, tournez fort le volant ou engagez la marche arrière.

- ① Lorsque la fonction HOLD est activée et que la boîte de vitesses se trouve sur **P**, le moteur peut être arrêté malgré le facteur d'arrêt intelligent de la fonction Stop.

Le moteur redémarre automatiquement dans les cas suivants:

- Vous engagez la position **D** ou **R** de la boîte de vitesses.
- Vous appuyez sur la pédale d'accélérateur.
- Un démarrage automatique du moteur est nécessaire côté véhicule.
- Vous relâchez la pédale de frein.
- **Véhicules avec réseau de bord 48 V :**
  - Vous relâchez la pédale de frein en descente et le véhicule ne se met pas à rouler.
  - Le véhicule roule en descente et ne passe pas automatiquement en mode croisière à partir de 15 mph (20 km/h).

Indicateurs de la fonction Start/Stop ECO sur l'écran multifonction:

- Le symbole  (vert) apparaît lorsque le véhicule est à l'arrêt: le moteur a été arrêté par la fonction Start/Stop ECO.
- Le symbole  (orange) apparaît lorsque le véhicule est à l'arrêt: les conditions nécessaires côté véhicule à l'arrêt du moteur ne sont pas toutes remplies.
- Ni le symbole  ni le symbole  n'apparaissent lorsque le véhicule est à l'arrêt: un facteur d'arrêt intelligent de la fonction Stop a été reconnu (un panneau stop, par exemple).
- Le symbole  apparaît: la fonction Start/Stop ECO est désactivée ou un défaut est survenu.

Si le moteur a été arrêté par la fonction Start/Stop ECO et que vous quittez le véhicule, un signal d'alerte retentit et le moteur n'est pas redémarré. En outre, le message suivant apparaît sur l'écran multifonction:

**Véhicule prêt à rouler Couper le contact avant de quitter le véhicule**

Si vous ne coupez pas le contact, le contact se coupe automatiquement au bout de 3 minutes.

### Désactivation et activation de la fonction Start/Stop ECO

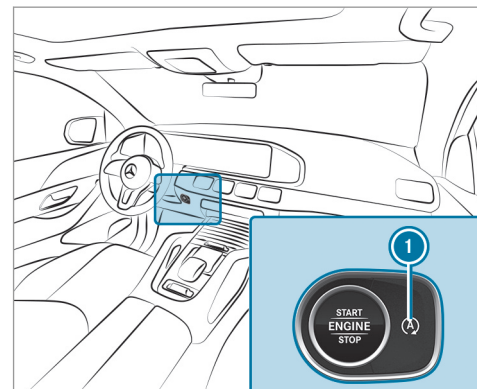



- ▶ Appuyez sur la touche ①.  
Un message apparaît sur le combiné d'instruments lors de la désactivation et l'activation de la fonction Start/Stop ECO.
- ① Le message  est affiché en permanence sur le combiné d'instruments lorsque la fonction Start/Stop ECO est désactivée.

### Fonctionnement de l'affichage ECO

L'affichage ECO évalue votre style de conduite sur l'ensemble du trajet, du début à la fin, et vous aide à adopter un style de conduite qui privilégie l'économie.

Vous pouvez influencer sur la consommation comme suit:

- Adoptez un style de conduite prévoyant.
- Sélectionnez le programme de conduite .
- Tenez compte des recommandations de rapport.

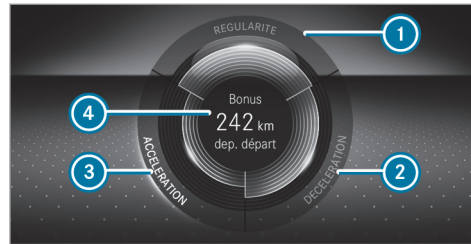

Les inscriptions du segment s'allument en clair, le bord extérieur s'allume et le segment se remplit pour les styles de conduite suivants:

- ① Vitesse constante
- ② Légère décélération et relâchement de la pédale d'accélérateur
- ③ Accélération modérée

Les inscriptions du segment sont grises, le bord extérieur est foncé et le segment se vide pour les styles de conduite suivants:

- ① Variations de vitesse
- ② Freinage puissant
- ③ Accélération sportive

L'affichage ECO vous informe si vous avez adopté une conduite qui privilégie l'économie de carburant:

- Les trois segments sont entièrement remplis simultanément.
- Le cadre autour des trois segments s'allume.

L'autonomie supplémentaire que vous avez atteinte par votre style de conduite par rapport à un conducteur au style de conduite très sportif apparaît au centre de l'affichage ④. Cette autonomie ne correspond pas à une économie de carburant constante.

### Fonctionnement de l'assistant ECO

#### Véhicules avec réseau de bord 48 V (technologie EQ Boost) :

L'assistant ECO analyse des données concernant le trajet probable du véhicule. Le système peut ainsi aider à adapter de manière optimale le style de conduite au trajet ultérieur, à économiser du carburant et à récupérer de l'énergie. Lorsque le système a détecté un événement ultérieur, par exemple une limite de vitesse ou

un rond-point, celui-ci est affiché sur l'écran multifonction. Les symboles suivants peuvent être affichés:

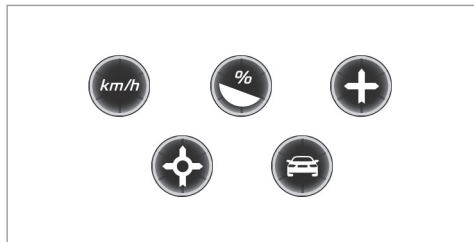

Exemples d'événement ultérieur

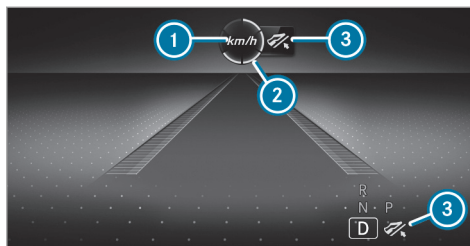

- ① Événement ultérieur
- ② Affichage de distance relatif à l'événement ultérieur
- ③ Invitation à lever le pied de la pédale d'accélérateur

Les segments de l'affichage de distance ② indiquent la distance par rapport à l'événement ultérieur comme suit:

- Peu de segments s'allument: l'événement ultérieur est proche.
- Beaucoup de segments s'allument: l'événement ultérieur est plus éloigné.

Dès que le véhicule se rapproche de l'événement, l'assistant ECO calcule, à partir de la distance, de la vitesse et de la déclivité, la vitesse optimale pour obtenir une économie de carburant et une récupération d'énergie maximales. Le message **Décélérer** ③ apparaît sur l'écran multifonction. Les premiers segments situés devant le véhicule se colorent en vert. Les autres segments restent blancs dans un premier temps. Si le conducteur lève le pied de la pédale d'accélérateur à temps, les autres segments de l'affichage se colorent en vert les uns après les autres, jusqu'à ce que l'événement affiché soit atteint. La chaîne cinématique est réglée sur l'économie de carburant maximale. La batterie est rechargée par la récupération d'énergie. La récupération d'énergie est adaptée au programme de conduite sélectionné.

Dès que l'événement est passé, il reste encore affiché un court instant. Si le conducteur ne réagit pas à la demande **Décélérer**, les segments restent blancs.

Si un véhicule précède l'événement, tous les segments s'affichent immédiatement en vert

dès que le conducteur réagit à la demande **Décélérer**.

Lorsque l'assistant ECO est activé dans le programme de conduite **[E]**, l'écran multifonction et l'affichage tête haute affichent à côté de la position de la boîte de vitesses **[D]** le symbole **③**. Ce symbole **③** apparaît aussi lorsque le graphique du système d'aide n'est pas sélectionné.

Aucun affichage n'apparaît si le système ne régule pas en fonction de l'événement ultérieur. Le système est inactif.

L'assistant ECO est uniquement actif dans les programmes de conduite **[E]** et **[C]**.

### Limites système

L'assistant ECO peut travailler encore plus précisément en cas de guidage actif si le trajet est respecté. La fonction de base est également opérationnelle sans guidage actif. Il n'est pas possible de prévoir tous les avertissements et situations de circulation. La qualité dépend des cartes.

L'assistant ECO est uniquement un système d'aide. C'est le conducteur qui est responsable

de la distance de sécurité à respecter, de la vitesse du véhicule et de l'opportunité de son freinage. Le conducteur doit toujours être prêt à freiner, que le système régule ou non.

Le système peut être perturbé ou ne pas fonctionner dans les situations suivantes:

- Lorsque les conditions de visibilité sont mauvaises (en cas d'éclairage insuffisant de la chaussée, de fortes alternances d'ombre et de lumière, de pluie, de chutes de neige, de brouillard ou d'embruns, par exemple)
- En cas d'éblouissement par les véhicules qui arrivent en sens inverse, par le soleil ou par des reflets, par exemple
- Lorsque le pare-brise est encrassé dans la zone de la caméra multifonction ou que la caméra est couverte de buée, endommagée ou recouverte
- Lorsque les panneaux de signalisation sont difficiles à détecter (encrassement, masquage, neige ou éclairage insuffisant, par exemple)

- Lorsque les informations sur la carte numérique du système de navigation sont erronées ou non actuelles
- En cas de signalisation ambiguë (panneaux de signalisation de chantiers ou voies voisines, par exemple)

### Contacteur DYNAMIC SELECT





#### Fonctionnement du contacteur DYNAMIC SELECT





**Véhicules Mercedes-AMG :** tenez compte des remarques qui figurent dans la notice d'utilisation complémentaire. Sinon, vous risquez de ne pas être averti des dangers qui pourraient se présenter.

- ① En fonction de la motorisation et de l'équipement du véhicule, celui-ci dispose de différents programmes de conduite.

Le contacteur DYNAMIC SELECT vous permet de commuter entre les programmes de conduite suivants:

**[I]** **(Individual) :** réglages personnalisés

-  **(Sport +)** : conduite particulièrement sportive
-  **(Sport)** : conduite sportive
-  **(Comfort)** : conduite confortable et économique
-  **(Maybach)** : haut confort de marche pour un voyage confortable et luxueux (véhicules Mercedes-Maybach uniquement)
-  **(Eco)** : conduite particulièrement économique
-  **(CURVE)** : conduite confortable avec fonction d'inclinaison dans les virages (véhicules équipés de la suspension E-ACTIVE BODY CONTROL)
-  **(Offroad)** : conduite sur terrain peu accidenté
-  **(Offroad +)** : conduite en terrain difficile
-  **Véhicules Mercedes-Maybach** : dans les programmes de conduite  et , les marches extensibles restent rentrées ou rentrent si elles étaient sorties auparavant.

-  Le programme de conduite sélectionné apparaît sur l'écran multifonction de l'ordinateur de bord.
-  En fonction de la situation et selon la motorisation, les cylindres peuvent être brièvement désenclenchés dans les programmes de conduite  et .

Les systèmes suivants modifient vos caractéristiques en fonction du programme de conduite:

- Entraînement
  - Gestion moteur et gestion de la boîte de vitesses
  - Assistant de régulation de distance DISTRONIC actif
- ESP®
- **Véhicules équipés de la suspension AIR-MATIC ou de la suspension E-ACTIVE BODY CONTROL :**
  - Réglage du train de roulement
  - Niveau du véhicule
- Direction assistée électrique

### Informations relatives à l'affichage de charge sur le toit

Certains programmes de conduite et réglages de l'ESP® ne conviennent pas pour le transport d'une charge sur le toit.

Si l'un de ces programmes de conduite est réglé



ou sélectionné, le symbole  apparaît à titre d'alerte. Lorsque ce symbole est affiché, le programme de conduite sélectionné n'est pas adapté pour une utilisation avec une charge sur le toit.

Les programmes de conduite suivants sont concernés:

- Programme de conduite **Sport**
- Programme de conduite **Sport +**
- Programme de conduite **Individual** avec le réglage ESP® Sport ou Sport+
-  Le symbole est également affiché dans les situations suivantes:
  - dans les thèmes, si un programme de conduite correspondant est mémorisé

Pour de plus amples informations sur les thèmes, voir .

- dans l'affichage de rétablissement, si le dernier programme de conduite activé ne convient pas pour le transport d'une charge sur le toit

Pour de plus amples informations sur l'affichage de rétablissement, voir (→ page 197).

### Sélection du programme de conduite

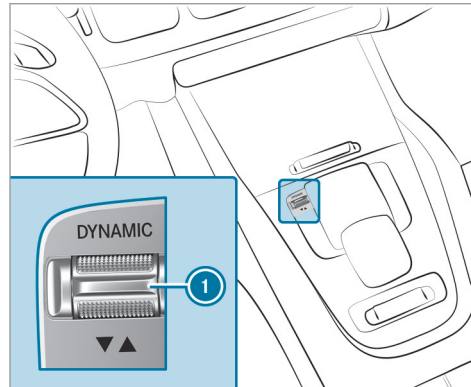

- ▶ Actionnez le contacteur DYNAMIC SELECT ❶ vers l'avant ou vers l'arrière. Le programme de conduite sélectionné apparaît sur l'écran multifonction.

### Configuration de DYNAMIC SELECT (système multimédia)

Système multimédia:

- [Home] ➤ Réglages ➤ Véhicule
- DYNAMIC SELECT

#### Réglage du programme de conduite I

- ▶ Sélectionnez **Config. "Individual"**.
- ▶ Sélectionnez une catégorie et réglez-la.

#### Activation et désactivation de l'affichage de rétablissement

- ▶ Activez ou désactivez **Demande au démarr..**

**Fonction activée :** un message vous demande si vous souhaitez rétablir le dernier programme de conduite au prochain démarrage du véhicule. Si la fonction Start/Stop ECO était désactivée, un message supplémentaire vous demande si la fonction doit rester désactivée.

- ❶ La demande de confirmation apparaît uniquement si les derniers réglages activés diffèrent des réglages standard.

**Fonction désactivée :** le programme de conduite **[C]** est automatiquement réglé au prochain démarrage du véhicule. La fonction Start/Stop ECO est automatiquement activée.

- ① Cette fonction doit être activée séparément pour chaque profil utilisateur. Le programme de conduite et le réglage Start/Stop ECO du dernier trajet sont mémorisés pour chaque profil utilisateur uniquement si cette fonction est activée.

### Affichage des données du véhicule

Système multimédia:



- ▶ Sélectionnez **Véhicule**.  
Les données du véhicule sont affichées.

### Affichage des données du moteur

Système multimédia:



- ▶ Sélectionnez **Moteur**.  
Les données du moteur sont affichées.

- ① Les valeurs (maximales) atteignables réellement pour la puissance du moteur et le couple moteur peuvent différer des valeurs certifiées tout en restant dans les tolérances admissibles selon les directives spécifiques au pays (base: CEE-ONU n° 85 ou directives spécifiques au pays).

Les variables sont, par exemple:

- Niveau de la mer
- Qualité du carburant
- Température extérieure
- Température de service du moteur

- ① Les valeurs affichées sont données à titre indicatif uniquement. La valeur affichée sur l'écran média pour la puissance du moteur et le couple moteur peut différer des valeurs réelles.

### Affichage de la consommation

Système multimédia:



- ▶ Sélectionnez **Consommation**.  
Les valeurs de consommation actuelles et moyennes sont affichées.

### Boîte automatique

#### Levier sélecteur DIRECT SELECT

#### Fonctionnement du levier sélecteur DIRECT SELECT

**⚠ ATTENTION** Risque d'accident en cas de passage de rapport inapproprié

Si le régime moteur est supérieur au régime de ralenti et que vous mettez alors la boîte de vitesses sur la position **[D]** ou **[R]**, le véhicule peut accélérer brutalement.

- ▶ Lors du passage de la boîte de vitesses sur la position **[D]** ou **[R]** à l'arrêt, appuyez toujours fermement sur la

pédale de frein et n'appuyez pas simultanément sur la pédale d'accélérateur.

**⚠ ATTENTION** Risque d'accident et de blessure si des enfants sont laissés sans surveillance à l'intérieur du véhicule

Si vous laissez des enfants sans surveillance à l'intérieur du véhicule, ils pourraient notamment

- ouvrir les portes et mettre en danger d'autres personnes ou usagers
- descendre du véhicule et se faire renverser
- utiliser les équipements du véhicule avec lesquels ils pourraient, par exemple, se coincer

En outre, les enfants peuvent mettre le véhicule en mouvement, par exemple en

- desserrant le frein de stationnement
- changeant la position de la boîte de vitesses

- démarrant le véhicule
- ▶ Ne laissez jamais des enfants sans surveillance à l'intérieur du véhicule.
- ▶ Lorsque vous quittez le véhicule, prenez toujours la clé avec vous et verrouillez le véhicule.
- ▶ Conservez la clé hors de portée des enfants.

Mettez la boîte de vitesses sur une autre position à l'aide du levier sélecteur DIRECT SELECT. La position actuelle de la boîte de vitesses apparaît sur l'écran multifonction.

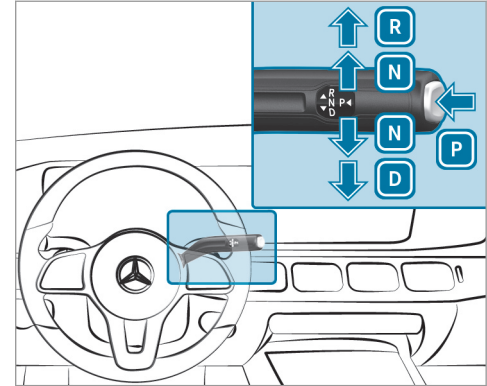

- P** Position parking
- R** Marche arrière
- N** Point mort
- D** Position de marche

#### Engagement de la marche arrière R

- ▶ Appuyez sur la pédale de frein et actionnez le levier sélecteur DIRECT SELECT vers le haut au-delà du 1er point de résistance.

### Passage au point mort N

- ▶ Appuyez sur la pédale de frein et actionnez le levier sélecteur DIRECT SELECT vers le haut ou vers le bas jusqu'au 1er point de résistance.

Lorsque vous relâchez ensuite la pédale de frein, vous pouvez déplacer le véhicule, par exemple le pousser ou le remorquer.

### Si la boîte automatique doit être maintenue au point mort N, même lorsque le contact est coupé ou que vous ouvrez la porte conducteur, procédez comme suit:

- ▶ Démarrez le véhicule.
- ▶ Appuyez sur la pédale de frein et mettez la boîte de vitesses au point mort N lorsque le véhicule est à l'arrêt.  
Le message **Danger: véhicule non immobilisé Boîte de vitesses en position N** apparaît sur le combiné d'instruments.
- ▶ Relâchez la pédale de frein.
- ▶ Coupez le contact.

- ❗ Si vous quittez le véhicule et laissez la clé dans ce dernier, la boîte automatique reste au point mort N.

Le passage automatique dans la position parking P est réactivé si l'une des conditions suivantes est remplie:

- Vous mettez la boîte de vitesses sur la position D ou R.
- Vous appuyez sur la touche P.

### Passage dans la position parking P

- ▶ Tenez compte des remarques relatives à l'arrêt du véhicule (→ page 208).
- ▶ Appuyez sur la pédale de frein jusqu'à ce que le véhicule soit à l'arrêt complet.
- ▶ Une fois le véhicule à l'arrêt, appuyez sur la touche P.  
Lorsque l'affichage de la position de la boîte de vitesses indique P, cela signifie que la boîte de vitesses se trouve en position parking. Si l'affichage de la position de la boîte de vitesses n'indique pas P, immobilisez le véhicule pour qu'il ne puisse pas se mettre à rouler.

- ❗ Dans certaines situations, il peut s'écouler un peu de temps avant que la boîte de vitesses ne passe en position P. Tenez donc toujours compte de l'affichage de la position de la boîte de vitesses.

La boîte automatique passe automatiquement dans la position parking P si l'une des conditions suivantes est remplie:

- Vous coupez le contact lorsque le véhicule est immobilisé alors que la boîte de vitesses se trouve sur la position D ou R.
- Vous ouvrez la porte conducteur alors que le véhicule est immobilisé ou que vous roulez à très faible vitesse et que la boîte de vitesses se trouve sur la position D ou R.
- Vous coupez le moteur lorsque le véhicule roule alors que la boîte de vitesses se trouve sur la position D ou R et immobilisez le véhicule.
- Vous mettez la boîte de vitesses sur N lorsque le véhicule roule, immobilisez le véhicule et ouvrez la porte conducteur alors que le véhicule est immobilisé.



- Le passage automatique en position parking **P** est nécessaire côté véhicule.
- i** Pour effectuer des manœuvres alors que la porte conducteur est ouverte, ouvrez la porte conducteur alors que le véhicule est immobilisé et engagez de nouveau la position **D** ou **R** de la boîte de vitesses.

#### Engagement de la position de marche D

- Appuyez sur la pédale de frein et actionnez le levier sélecteur DIRECT SELECT vers le bas au-delà du 1er point de résistance.

Lorsque la boîte automatique se trouve sur la position **D**, elle engage automatiquement les rapports. Cela dépend entre autres

- du programme de conduite sélectionné
- de la position de la pédale d'accélérateur
- de la vitesse du véhicule

#### Changement de rapport manuel

##### Réglage permanent (véhicules équipés du Pack Offroad ou de la suspension E-ACTIVE BODY CONTROL)

**Véhicules Mercedes-AMG** : tenez compte des remarques qui figurent dans la notice d'utilisation complémentaire. Sinon, vous risquez de ne pas être averti des dangers qui pourraient se présenter.

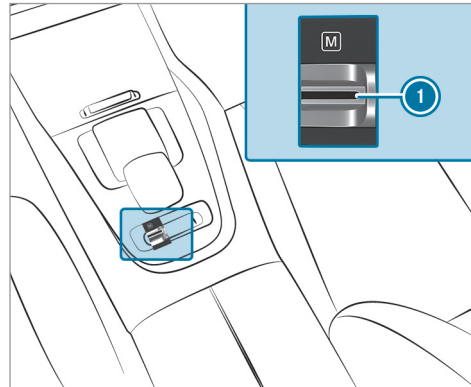

- Activation et désactivation** : tirez la touche **1**. Lorsque le voyant est allumé, le changement de rapport manuel est activé. Le rapport actuel apparaît sur l'écran multifonction.

#### Réglage temporaire

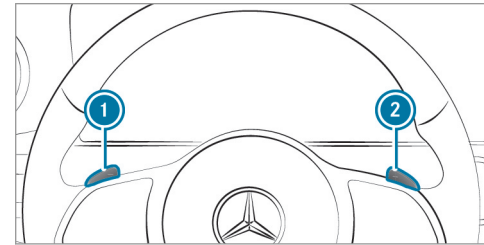

- Activation** : tirez la palette de changement de rapport au volant **1** ou **2**. Le changement de rapport manuel est momentanément activé. Le rapport actuel et la position de la boîte de vitesses **M** s'affichent sur l'écran multifonction.

► **Désactivation** : tirez la palette de changement de rapport au volant ② et maintenez-la tirée.

La position de la boîte de vitesses **D** apparaît sur l'écran multifonction.

① Pour changer vous-même de rapport en permanence avec le programme de conduite **SPORT** en utilisant les palettes de changement de rapport au volant, sélectionnez le réglage **M** pour la boîte de vitesses.

### Changement de rapport

► **Montée des rapports** : tirez la palette de changement de rapport au volant ②.

► **Descente des rapports** : tirez la palette de changement de rapport au volant ①.

### Recommandation de rapport

**Véhicules Mercedes-AMG** : tenez compte des remarques qui figurent dans la notice d'utilisation complémentaire. Sinon, vous risquez de ne pas être averti des dangers qui pourraient se présenter.

Les recommandations de rapport vous aident à adopter un style de conduite économisant du carburant.

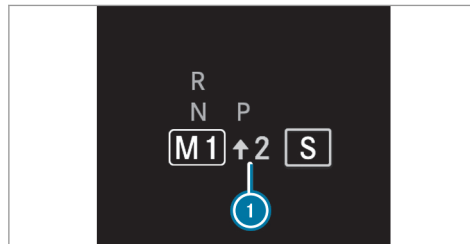

► Engagez le rapport indiqué lorsque la recommandation de rapport ① apparaît à côté de l'affichage de la position de la boîte de vitesses.

### Utilisation du kickdown

**Véhicules Mercedes-AMG** : tenez compte des remarques qui figurent dans la notice d'utilisation complémentaire. Sinon, vous risquez de ne pas être averti des dangers qui pourraient se présenter.

► **Accélération maximale** : enfoncez la pédale d'accélérateur au-delà du point de résistance.

Pour éviter un surrégime du moteur, la boîte automatique engage le rapport immédiatement supérieur dès que le régime moteur maximal est atteint.

### Fonctionnement du mode croisière

**Véhicules Mercedes-AMG** : tenez compte des remarques qui figurent dans la notice d'utilisation complémentaire. Sinon, vous risquez de ne pas être averti des dangers qui pourraient se présenter.

Lorsque vous adoptez un style de conduite prévoyant, le mode croisière vous aide à réduire la consommation de carburant.

Le mode croisière présente les caractéristiques suivantes:

- Le moteur thermique est désaccouplé de la chaîne cinématique et continue de tourner au ralenti.

- L'affichage de la position de la boîte de vitesses **[D]** est affiché en vert.
- **Véhicules avec réseau de bord 48 V (technologie EQ Boost)** : le moteur thermique peut être arrêté. Toutes les fonctions du véhicule restent activées.

Le mode croisière est activé lorsque les conditions suivantes sont remplies:

- **Véhicules Mercedes-Maybach** : le programme de conduite **[C<sup>®</sup>]** est sélectionné.
- **Tous les autres modèles** : le programme de conduite **[E]** est sélectionné.
- La vitesse se situe dans une plage adaptée.
- Le tracé de la route est approprié (pas de montées ou de descentes à forte déclivité ni de virages serrés, par exemple).
- Aucune remorque n'est attelée ou aucun porte-vélo n'est fixé au dispositif d'attelage.
- La pédale d'accélérateur ou de frein n'est pas actionnée (à l'exception de freinages légers).

**i** Vous pouvez activer le mode croisière si, dans le programme de conduite **[I<sup>®</sup>]**, vous avez sélectionné le réglage «Eco» pour l'entraînement.

Si l'une de ces conditions n'est plus remplie, le mode croisière se désactive à nouveau.

Les paramètres suivants peuvent aussi empêcher le fonctionnement du mode croisière:

- Montée
- Descente
- Température
- Altitude
- Vitesse
- Etat de fonctionnement du moteur
- Conditions de circulation

## Boîte de transfert

### Fonctionnement de la boîte de transfert

**⚠ ATTENTION** Risque de dérapage et d'accident sur chaussée glissante lors de l'utilisation de LOW RANGE

Sur chaussée glissante, les roues peuvent notamment perdre leur adhérence dans les situations suivantes:

- Si vous relâchez lentement la pédale d'accélérateur pendant la marche.
- Si l'ABS tout-terrain intervient lors des freinages.

▶ Sur chaussée glissante, n'engagez jamais le rapport tout-terrain LOW RANGE.

**⚠ ATTENTION** Risque d'accident dû à la position neutre de la boîte de transfert

Si vous n'attendez pas que le passage de rapport de la boîte de transfert s'effectue

complètement, le véhicule peut se mettre à rouler de manière intempestive.

- ▶ Attendez que le passage de rapport de la boîte de transfert s'effectue complètement.

Cette fonction est uniquement disponible sur les véhicules équipés du Pack Offroad.

Vous pouvez mettre la boîte de transfert sur la position route **HIGH RANGE** ou en rapport tout-terrain **LOW RANGE**.

Pendant le changement de gamme, n'arrêtez pas le moteur et n'engagez pas une autre position de la boîte automatique.

#### Gammes de rapports

HIGH RANGE	LOW RANGE
Position route pour toutes les situations normales de marche.	Rapport tout-terrain pour les trajets en tout-terrain, les passages de gué et sur les pentes à forte déclivité.

Caractéristiques du rapport tout-terrain LOW RANGE:

- Vitesse maximale réduite 31 mph (50 km/h)
- Force de traction augmentée
- Démultiplication modifiée d'un facteur 3 environ
- Couple d'entraînement augmenté

N'utilisez pas le rapport tout-terrain LOW RANGE dans les situations suivantes:

- Vous roulez sur la voie publique.

#### Commande de la boîte de transfert

##### Engagement du rapport tout-terrain LOW RANGE

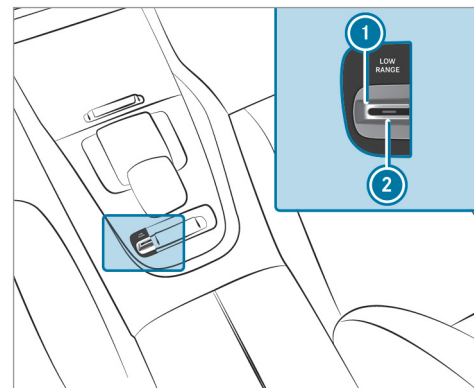

Conditions requises

- Vous ne roulez pas sur la voie publique ni sur des routes stabilisées.
- Le véhicule est à l'arrêt.

- ▶ Actionnez la touche **LOW RANGE** ①.  
Le voyant ② clignote. Le rapport souhaité reste actif pendant 30 secondes maximum. Si, pendant ce laps de temps, toutes les conditions requises pour le changement de gamme ne sont pas réunies, le voyant ② s'éteint et le processus de changement de gamme doit être redémarré.
- ▶ Mettez la boîte de vitesses sur **N**.  
Une fois le changement de gamme effectué, le message **LOW RANGE engagé** s'affiche sur le combiné d'instruments, un signal sonore retentit et le voyant ② ainsi qu'un voyant sur le combiné d'instruments sont allumés en permanence.
- ▶ Mettez la boîte de vitesses sur **D**.
- ① Si vous immobilisez le véhicule en mode **LOW RANGE**, celui-ci reste sur **LOW RANGE** même après redémarrage du moteur.
- ① Vous ne pouvez pas engager le mode **LOW RANGE** si le programme de conduite **S** ou **S** est activé. Le véhicule passe au programme de conduite **C**.

### Passage à la position route **HIGH RANGE**

#### Conditions requises

- Le moteur tourne et vous ne roulez pas à plus de 31 mph (50 km/h).
- ▶ Actionnez la touche **LOW RANGE** ①.  
Le rapport souhaité reste actif pendant 30 secondes maximum. Si, pendant ce laps de temps, toutes les conditions requises pour le changement de gamme ne sont pas réunies, le processus de changement de gamme doit être redémarré.
- ▶ Mettez la boîte de vitesses sur **N**.  
Une fois le changement de gamme effectué, le message **LOW RANGE désengagé** s'affiche sur le combiné d'instruments, un signal sonore retentit et les voyants s'éteignent.
- ▶ Mettez la boîte de vitesses sur **D**.

### Fonctionnement de la transmission intégrale 4MATIC

La transmission intégrale 4MATIC permet d'entraîner les 4 roues. Conjointement avec l'ESP® et le 4ETS, la transmission 4MATIC améliore la

motricité du véhicule lorsqu'une roue motrice patine en raison de l'adhérence trop faible de la chaussée.

La transmission 4MATIC n'est pas en mesure de diminuer le risque d'accident résultant d'une conduite inadaptée ni d'annuler les lois de la physique. La transmission 4MATIC ne peut pas tenir compte des conditions routières et météorologiques ni des conditions de circulation. La transmission 4MATIC est uniquement un système d'aide. C'est vous qui êtes responsable, en particulier, de la distance de sécurité, de la vitesse du véhicule, de l'opportunité de son freinage et du maintien de la voie.

- ① Lorsque les conditions routières sont hivernales, vous ne pouvez exploiter au maximum les avantages de la transmission intégrale 4MATIC qu'avec des pneus hiver (pneus M+S) et, si nécessaire, des chaînes à neige.

## Ravitaillement en carburant

### Ravitaillement du véhicule

**⚠ ATTENTION** Risque d'incendie et d'explosion dû au carburant

Les carburants sont facilement inflammables.

- ▶ Evitez impérativement d'approcher un feu ou une flamme nue, de fumer ou de provoquer des étincelles.
- ▶ Avant et pendant le ravitaillement du véhicule, coupez le contact et, le cas échéant, arrêtez le chauffage autonome.

**⚠ ATTENTION** Risque de blessure en cas de contact avec des carburants

Les carburants sont toxiques et nocifs.

- ▶ Evitez impérativement que du carburant n'entre en contact avec la peau, les yeux ou les vêtements ou qu'il ne soit ingéré.

- ▶ N'inhalez pas les vapeurs de carburant.
- ▶ Conservez les carburants hors de portée des enfants.
- ▶ Maintenez les portes et les vitres fermées pendant le ravitaillement.

En cas de contact avec du carburant, tenez compte des remarques suivantes:

- ▶ En cas de contact avec la peau, rincez immédiatement les parties touchées par le carburant avec de l'eau et du savon.
- ▶ Si du carburant est entré en contact avec les yeux, rincez-les immédiatement et soigneusement à l'eau claire. Consultez immédiatement un médecin.
- ▶ En cas d'ingestion de carburant, consultez immédiatement un médecin. Ne provoquez pas de vomissements.
- ▶ Changez immédiatement de vêtements s'ils ont été souillés par du carburant.

**⚠ ATTENTION** Risque d'incendie et d'explosion dû à une charge électrostatique

Les charges électrostatiques peuvent enflammer les vapeurs de carburant.

- ▶ Touchez la carrosserie métallique du véhicule avant d'ouvrir le bouchon du réservoir ou de toucher le pistolet.
- ▶ Afin d'éviter une nouvelle charge électrostatique, ne remontez pas à bord du véhicule pendant le ravitaillement.

**! REMARQUE** Dommages dus à l'utilisation du mauvais carburant

Véhicules équipés d'un moteur à essence:

De petites quantités du mauvais carburant suffisent pour endommager le système d'alimentation en carburant, le moteur et le système de dépollution.

- ▶ Utilisez exclusivement du supercarburant à faible teneur en soufre.

Ce carburant peut contenir jusqu'à 10 % d'éthanol. Votre véhicule est compatible avec le carburant E10.

Ne ravitaillez en aucun cas le véhicule avec les carburants suivants:

- Gazole
- Essence avec plus de 10 % en volume d'éthanol, comme l'E15, l'E85, l'E100
- Essence avec plus de 3 % en volume de méthanol, comme le M15, le M30, le M85, le M100
- Essence contenant des additifs métallifères

Si vous avez ravitaillé le véhicule par erreur avec un mauvais carburant:

- ▶ Ne mettez pas le contact.
- ▶ Prenez contact avec un atelier qualifié.

**!** **REMARQUE** Ne ravitaillez pas un véhicule équipé d'un moteur à essence avec du gazole

Si vous avez ravitaillé le véhicule par erreur avec un mauvais carburant:

- Ne mettez pas le contact. Sinon, le carburant peut parvenir au moteur.

De petites quantités du mauvais carburant suffisent pour endommager le système d'alimentation en carburant et le moteur. Les frais de réparation sont élevés.

- ▶ Prenez contact avec un atelier qualifié.
- ▶ Faites vidanger entièrement le réservoir ainsi que les conduites de carburant.

**!** **REMARQUE** Dommages du système d'alimentation en carburant dus à un sur-remplissage du réservoir de carburant

- ▶ Remplissez le réservoir de carburant uniquement jusqu'à l'arrêt automatique du pistolet.

Si vous avez versé trop de carburant dans le réservoir, en raison d'une pompe défectueuse, par exemple:

- ▶ Ne mettez pas le contact.
- ▶ Prenez contact avec un atelier qualifié.

**!** **REMARQUE** Projections de carburant lors du retrait du pistolet

- ▶ Remplissez le réservoir de carburant uniquement jusqu'à l'arrêt automatique du pistolet.

#### Conditions requises

- Le véhicule est déverrouillé.
- i** Ne remontez pas à bord du véhicule pendant le ravitaillement. Vous risquez de vous charger à nouveau en électricité statique.

Tenez compte des remarques relatives aux ingrédients et lubrifiants et au carburant.

Utilisez exclusivement des carburants dont l'indice d'octane correspond au minimum à celui indiqué sur la plaque d'information située dans

la trappe de réservoir. La puissance du moteur peut sinon diminuer et la consommation de carburant augmenter.

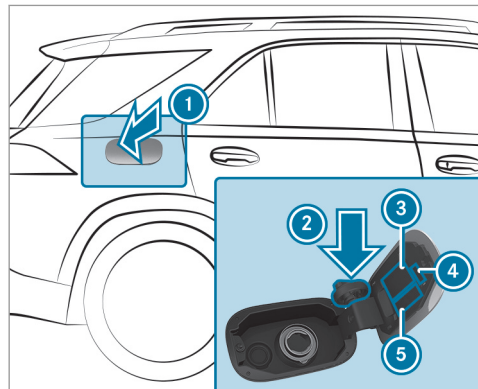

- ① Trappe de réservoir
- ② Support du bouchon de réservoir
- ③ Tableau de pression des pneus
- ④ Code QR pour la fiche de désincarcération
- ⑤ Type de carburant

- ▶ Appuyez sur la partie arrière de la trappe de réservoir ①.
- ▶ Tournez le bouchon du réservoir vers la gauche et enlevez-le.
- ▶ Introduisez le bouchon de réservoir dans le support ② par le haut.
- ▶ Introduisez la tubulure de remplissage du pistolet entièrement dans le réservoir, accrochez-la et faites le plein.
- ▶ Remplissez le réservoir de carburant uniquement jusqu'à l'arrêt automatique du pistolet.
- ▶ Mettez le bouchon de réservoir en place sur le réservoir, puis tournez-le vers la droite jusqu'à ce qu'il s'encliquette de manière audible.
- ▶ Fermez la trappe de réservoir ①.

① Refermez la trappe du réservoir avant de verrouiller le véhicule.

## Stationnement

### Immobilisation du véhicule

**⚠ ATTENTION** Risque d'accident et de blessure si un véhicule qui n'est pas immobilisé correctement se met à rouler

Si le véhicule n'est pas suffisamment sécurisé lors de son immobilisation, il peut se mettre à rouler de manière incontrôlée même sur une route à légère déclivité.

- ▶ Dans les montées ou les descentes, braquez les roues avant du véhicule de façon à ce qu'il roule en direction du trottoir dans le cas où il se mettrait en mouvement.
- ▶ Serrez le frein de stationnement.
- ▶ Mettez la boîte de vitesses sur **P**.



**⚠ ATTENTION** Risque d'incendie en cas de contact avec des pièces brûlantes du système d'échappement

Des matières inflammables, telles que des feuilles, de l'herbe ou des branches, peuvent s'enflammer.

- ▶ Garez le véhicule de manière à ce qu'aucune matière inflammable n'entre en contact avec des pièces brûlantes du véhicule.
- ▶ Ne stationnez pas le véhicule sur de l'herbe sèche ou dans un champ de blé moissonné.

**⚠ ATTENTION** Risque d'accident et de blessure si des enfants sont laissés sans surveillance à l'intérieur du véhicule

Si vous laissez des enfants sans surveillance à l'intérieur du véhicule, ils pourraient notamment

- ouvrir les portes et mettre en danger d'autres personnes ou usagers

- descendre du véhicule et se faire renverser
- utiliser les équipements du véhicule avec lesquels ils pourraient, par exemple, se coincer

En outre, les enfants peuvent mettre le véhicule en mouvement, par exemple en

- desserrant le frein de stationnement
  - changeant la position de la boîte de vitesses
  - démarrant le véhicule
- ▶ Ne laissez jamais des enfants sans surveillance à l'intérieur du véhicule.
- ▶ Lorsque vous quittez le véhicule, prenez toujours la clé avec vous et verrouillez le véhicule.
- ▶ Conservez la clé hors de portée des enfants.

**! REMARQUE** Endommagement du véhicule si celui-ci se met à rouler

- ▶ Immobilisez toujours le véhicule pour qu'il ne puisse pas se mettre à rouler.

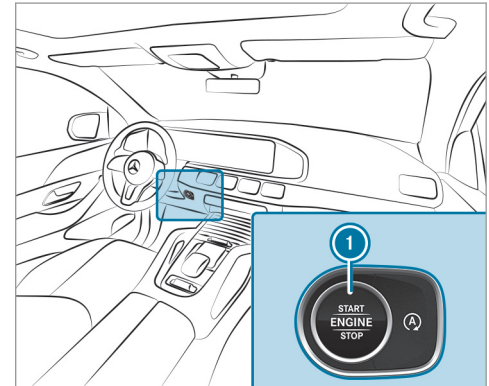

- ▶ Immobilisez le véhicule en actionnant la pédale de frein.

- ▶ Dans les montées ou les descentes, braquez les roues avant du véhicule de façon à ce qu'il roule en direction du trottoir dans le cas où il se mettrait en mouvement.
- ▶ Serrez le frein de stationnement électrique.
- ▶ Lorsque le véhicule est à l'arrêt et que la pédale de frein est enfoncée, mettez la boîte de vitesses en position **P** (→ page 200).
- ▶ Arrêtez le moteur et coupez le contact en appuyant sur la touche **1**.
- ▶ Desserrez lentement le frein de service.
- ▶ Descendez du véhicule et verrouillez-le.
- i** Si la porte conducteur est fermée, vous pouvez commander les vitres latérales et le toit ouvrant pendant encore 5 minutes après avoir arrêté le véhicule.
- i** Si la porte conducteur est fermée, vous pouvez commander les vitres latérales et le toit ouvrant panoramique pendant encore 5 minutes après avoir arrêté le véhicule.

### Commande d'ouverture de porte de garage

#### Programmation des touches de la commande d'ouverture de porte de garage

**▲ DANGER** Danger de mort dû aux gaz d'échappement

Les moteurs thermiques dégagent des gaz d'échappement toxiques, tels que du monoxyde de carbone. L'inhalation de ces gaz d'échappement est dangereuse pour la santé et entraîne des intoxications.

- ▶ Ne laissez jamais tourner le moteur et le chauffage autonome (si disponible) dans un local fermé ne disposant pas d'une ventilation suffisante.

**▲ ATTENTION** Risque de blessure lors de l'ouverture et de la fermeture d'une porte avec la commande d'ouverture de porte de garage

Lors de l'utilisation ou de la programmation de la commande d'ouverture de porte de garage intégrée, les personnes qui se trou-

vent dans la zone de déplacement de la porte risquent d'être coincées ou heurtées.

- ▶ Assurez-vous toujours que personne ne se trouve dans la zone de déplacement de la porte.

N'utilisez la commande d'ouverture de porte de garage que pour commander les portes suivantes:

- Portes avec fonction d'arrêt d'urgence et d'inversion du mouvement
- Portes conformes aux normes de sécurité américaines actuellement en vigueur

#### Conditions requises

- Le véhicule est garé hors du garage ou en dehors de la zone de pivotement de la porte.
- Le moteur est arrêté.
- Le contact est mis.
- i** La fonction de commande d'ouverture de porte de garage est toujours disponible lorsque le contact est mis.

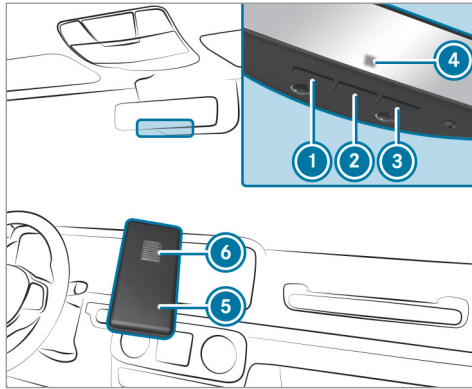

- ▶ Vérifiez que la fréquence d'émission de la télécommande se trouve dans la plage de fréquences comprise entre 280 et 868 MHz.

Numéro d'homologation radio:

- NZLMUAHL5 (Etats-Unis)
- 4112A-MUAHL5 (Canada)

- ▶ Appuyez sur la touche à initialiser ①, ② ou ③ et maintenez-la enfoncée. Le voyant ④ clignote en orange.

ⓘ Jusqu'à 20 secondes peuvent s'écouler jusqu'à ce que le voyant clignote en orange.

- ▶ Relâchez la touche sur laquelle vous venez d'appuyer. Le voyant ④ continue à clignoter en orange.

- ▶ Maintenez la télécommande ⑤ à une distance de 0,4 in (1 cm) à 3 in (8 cm) et dirigez-la sur la touche ①, ② ou ③.

- ▶ Appuyez sur la touche ⑥ de la télécommande ⑤ et maintenez-la enfoncée jusqu'à ce que l'un des signaux suivants apparaisse:
- Le voyant ④ reste allumé en vert en permanence. La programmation est terminée.
  - Le voyant ④ clignote en vert. La programmation a réussi. Ensuite, il faut procéder à la synchronisation du code tournant avec le système de commande de porte.

- ▶ Si le voyant ④ n'est pas allumé en vert ou s'il ne clignote pas: répétez la procédure.

- ▶ Relâchez toutes les touches.

ⓘ La télécommande du système d'entraînement de la porte n'est pas fournie avec la commande d'ouverture de porte de garage.

### Réalisation de la synchronisation du code tournant

#### Conditions requises

- Le système de commande de porte fonctionne avec un code tournant.
  - Le véhicule se trouve à portée du système d'entraînement de la porte de garage ou du portail.
  - Ni votre véhicule ni aucune personne ni aucun objet ne se trouve dans la zone de déplacement de la porte.
- ▶ Appuyez sur la touche de programmation de l'unité de commande du système d'entraînement de la porte. Vous avez 30 secondes environ pour lancer l'étape suivante.

▶ Appuyez plusieurs fois de suite sur la touche ①, ② ou ③ que vous venez de programmer jusqu'à ce que la porte se ferme. Lorsque la porte se ferme, la programmation est terminée.

① Lisez également la notice d'utilisation du système d'entraînement de porte.

### Résolution de problèmes lors de la programmation de la télécommande

- ▶ Vérifiez que la fréquence d'émission de la télécommande ⑤ est supportée.
- ▶ Remplacez les piles de la télécommande ⑤.
- ▶ Maintenez la télécommande ⑤ devant le rétroviseur intérieur à une distance de 0,4 in (1 cm) à 3 in (8 cm) en modifiant l'angle. Ce faisant, gardez la même position pendant au moins 25 secondes.
- ▶ Maintenez la télécommande ⑤ devant le rétroviseur intérieur à différentes distances sans modifier les angles. Ce faisant, gardez la même position pendant au moins 25 secondes.

▶ Dans le cas des télécommandes qui n'émettent que pendant une durée limitée, appuyez de nouveau sur la touche ⑥ de la télécommande ⑤ avant que le laps de temps réservé à l'émission ne soit écoulé.

▶ Dirigez le câble d'antenne de l'unité de commande d'ouverture de porte sur la télécommande.

① Assistance et informations supplémentaires sur la programmation:

- Service d'assistance HomeLink® au 1-800-355-3515 (appel gratuit)
- <https://www.homelink.com/mercedes>

### Ouverture et fermeture d'une porte de garage

#### Conditions requises

- La touche correspondante a été programmée pour commander la porte.
- ▶ Appuyez sur la touche ①, ② ou ③ et maintenez-la enfoncée jusqu'à ce que la porte s'ouvre ou se ferme.

▶ Lorsque le voyant ④ clignote en orange au bout de 20 secondes environ: appuyez de nouveau sur la touche sur laquelle vous venez d'appuyer et maintenez-la enfoncée jusqu'à ce que la porte s'ouvre ou se ferme.

### Effacement de la mémoire de la commande d'ouverture de porte de garage

- ▶ Appuyez sur les touches ① et ③ et maintenez-les appuyées. Le voyant ④ s'allume en orange.
- ▶ Lorsque le voyant ④ clignote en vert: relâchez les touches ① et ③. La totalité de la mémoire a été effacée.

## Frein de stationnement électrique

### Fonctionnement du frein de stationnement électrique (serrage automatique)

**⚠ ATTENTION** Risque d'accident et de blessure si des enfants sont laissés sans surveillance à l'intérieur du véhicule

Si vous laissez des enfants sans surveillance à l'intérieur du véhicule, ils pourraient notamment

- ouvrir les portes et mettre en danger d'autres personnes ou usagers
- descendre du véhicule et se faire renverser
- utiliser les équipements du véhicule avec lesquels ils pourraient, par exemple, se coincer

En outre, les enfants peuvent mettre le véhicule en mouvement, par exemple en

- desserrant le frein de stationnement

- changeant la position de la boîte de vitesses
- démarrant le véhicule
- ▶ Ne laissez jamais des enfants sans surveillance à l'intérieur du véhicule.
- ▶ Lorsque vous quittez le véhicule, prenez toujours la clé avec vous et verrouillez le véhicule.
- ▶ Conservez la clé hors de portée des enfants.

Le frein de stationnement électrique est serré si la boîte de vitesses se trouve sur **P** et que l'une des conditions suivantes est remplie:

- Le moteur est coupé.
- La languette de ceinture n'est pas introduite dans la boucle de ceinture du siège conducteur et la porte conducteur est ouverte.
- La boîte de transfert se trouve en position **LOW RANGE**.

**i** Désactivation du serrage: tirez la poignée du frein de stationnement électrique.

Le frein de stationnement électrique est également serré dans les situations suivantes:

- L'assistant de régulation de distance DISTRONIC actif freine votre véhicule jusqu'à l'arrêt.
- La fonction HOLD maintient votre véhicule à l'arrêt.
- L'assistant de stationnement actif maintient votre véhicule à l'arrêt.

C'est le cas lorsque l'une des conditions suivantes est également remplie:

- Le moteur est coupé.
- La languette de ceinture n'est pas introduite dans la boucle de ceinture du siège conducteur et la porte conducteur est ouverte.
- Un défaut survient dans le système.
- L'alimentation en tension est insuffisante.
- Le véhicule est immobilisé depuis une période prolongée.

Lorsque le frein de stationnement électrique est serré, le voyant rouge **PARK** (Etats-Unis) ou **(P)** (Canada) s'allume sur le combiné d'instruments.

Le frein de stationnement électrique n'est pas serré automatiquement lorsque le moteur est arrêté par la fonction Start/Stop ECO.

### Fonctionnement du frein de stationnement électrique (desserrage automatique)

Le frein de stationnement électrique se desserre lorsque les conditions suivantes sont remplies:

- La porte conducteur est fermée.
- Le moteur tourne.
- La boîte de vitesses se trouve en position **D** ou **R** et vous appuyez sur la pédale d'accélérateur ou faites passer, sur terrain plat et avec la porte conducteur fermée, la boîte de vitesses de la position **P** à la position **D** ou **R**.
- Lorsque la boîte de vitesses se trouve sur **R**, le hayon doit être fermé.
- La languette de ceinture est insérée dans la boucle de ceinture du siège conducteur.

Si la languette de ceinture n'est pas insérée dans la boucle de ceinture du siège conducteur, une des conditions suivantes doit être remplie:

- Vous quittez la position **P** de la boîte de vitesses.
- Vous avez roulé à plus de 2 mph (3 km/h).

Dès que le frein de stationnement électrique est desserré, le voyant rouge **PARK** (Etats-Unis) ou **(P)** (Canada) qui se trouve sur le combiné d'instruments s'éteint.

### Serrage et desserrage manuels du frein de stationnement électrique

#### Serrage

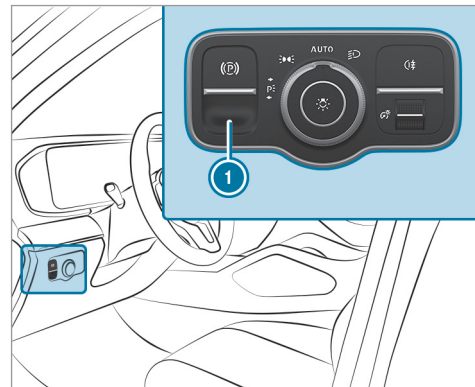

- ▶ Appuyez sur la poignée **1**. Le voyant rouge **PARK** (Etats-Unis) ou **(P)** (Canada) qui se trouve sur le combiné d'instruments s'allume.

- i** Le frein de stationnement électrique n'est serré de manière sûre que si le voyant est allumé en permanence.

### Desserrage

- ▶ Mettez le contact.
- ▶ Tirez la poignée **1**.  
Le voyant rouge **PARK** (Etats-Unis) ou **(P)** (Canada) qui se trouve sur le combiné d'instruments s'éteint.

### Freinage d'urgence

- ▶ Appuyez sur la poignée **1** et maintenez-la enfoncée.  
Tant que le véhicule roule, le message **Desserrer frein stationnement** est affiché.  
Si le véhicule est freiné jusqu'à l'arrêt complet, le frein de stationnement électrique est serré. Le voyant rouge **PARK** (Etats-Unis) ou **(P)** (Canada) qui se trouve sur le combiné d'instruments s'allume.

### Informations sur la détection de collision lorsque le véhicule est garé

Lorsqu'un choc est détecté alors que la protection antisoulèvement est activée et que le véhicule est verrouillé, vous recevez un message sur le système multimédia lorsque vous mettez le contact.

Ce message vous informe sur les points suivants:

- zone éventuellement touchée du véhicule
- force du choc

Un déclenchement intempestif peut se produire dans les situations suivantes:

- le véhicule garé est déplacé, par exemple dans un garage double étage
- i** Pour empêcher un déclenchement intempestif, désactivez la protection antisoulèvement. Si vous désactivez la protection antisoulèvement, la détection de collision est également désactivée.
- i** En cas de forte décharge de la batterie, la détection de collision lorsque le véhicule est

garé est désactivée automatiquement afin d'assurer le prochain démarrage du moteur.

### Limites système

La détection peut être limitée dans les situations suivantes:

- lorsque des dommages sont occasionnés sur le véhicule sans choc, par exemple si un rétroviseur extérieur est arraché ou en cas de dommages au niveau de la peinture provoqués par une clé
- lorsqu'un choc se produit à faible vitesse
- lorsque le frein de stationnement électrique n'a pas été serré

### Remarques relatives à l'immobilisation du véhicule

Si votre véhicule reste immobilisé pendant plus de 6 semaines, il peut subir des dommages.

Une décharge profonde peut également endommager la batterie 12 V partiellement ou totalement.

- ❗ Pour de plus amples informations, adressez-vous à un atelier qualifié.

### Mode repos (prolongation de la durée d'immobilisation de la batterie de démarrage)

#### Fonctionnement du mode repos

- ❗ Cette fonction n'est pas disponible sur tous les modèles.

Si vous activez le mode repos, la perte d'énergie est réduite en cas d'immobilisation prolongée.

Le mode repos présente les caractéristiques suivantes:

- Il permet de ménager la batterie de démarrage.
- La durée d'immobilisation maximale apparaît sur l'écran média.
- La liaison aux services en ligne est interrompue.
- L'alarme antivol et anti-effraction (EDW) n'est pas disponible.

- Les fonctions de protection volumétrique et de protection antisoulèvement ne sont pas disponibles.
- La fonction de détection des collisions lorsque le véhicule est garé n'est pas disponible.

Lorsque les conditions suivantes sont remplies, le mode repos peut être activé ou désactivé par l'intermédiaire du système multimédia:

- Le moteur est arrêté.
- Le contact est mis.

Si la durée d'immobilisation du véhicule affichée est dépassée, des désagréments au niveau du confort peuvent survenir et la batterie de démarrage ne peut pas garantir le démarrage du moteur de manière fiable.

La batterie de démarrage doit être rechargée au préalable dans les situations suivantes:

- La durée d'immobilisation du véhicule doit être prolongée.
- Le message **Charge de la batterie insuffisante pour le mode repos** apparaît sur l'écran média.

- ❗ Le mode repos est automatiquement désactivé lorsque vous mettez le contact.

### Activation et désactivation du mode repos (immobilisation du véhicule)

#### Conditions requises

- Le moteur est arrêté.

Système multimédia:

 **Réglages** **» Véhicule**

▶ Activez ou désactivez **Mode repos**.

▶ Sélectionnez **Oui**.

### Systèmes d'aide à la conduite et systèmes de sécurité active

#### Systèmes d'aide à la conduite et votre responsabilité

Votre véhicule dispose de systèmes d'aide à la conduite qui vous assistent pendant la conduite, le stationnement et les manœuvres. Les systèmes d'aide à la conduite sont uniquement des systèmes d'aide. Ils ne sont pas en mesure de remplacer l'attention que vous devez apporter à



votre environnement et ne vous déchargent pas de votre responsabilité vis à vis de la circulation. C'est le conducteur qui est toujours responsable de la distance de sécurité, de la vitesse du véhicule, de l'opportunité de son freinage et du maintien de la voie. Faites toujours attention aux conditions de circulation et intervenez si nécessaire. Tenez compte des limites d'une utilisation sûre.

Les systèmes d'aide à la conduite ne sont pas en mesure de diminuer le risque d'accident résultant d'une conduite inadaptée ni d'annuler les lois de la physique. Les conditions routières et météorologiques du moment ainsi que les conditions de circulation ne peuvent pas toujours être prises en compte.

### Informations relatives aux capteurs et caméras du véhicule

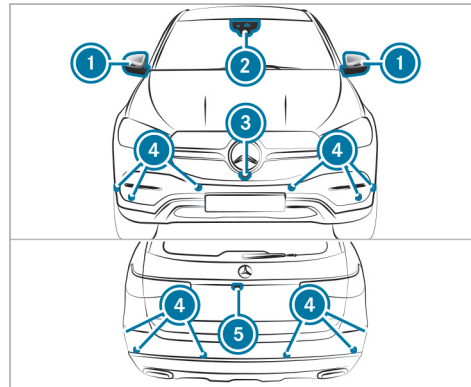

- ① Caméras intégrées aux rétroviseurs extérieurs
- ② Caméra multifonction
- ③ Caméra avant
- ④ Capteurs à ultrasons
- ⑤ Caméra de recul

- ① Les capteurs radar sont intégrés derrière les pare-chocs et/ou la calandre en fonction de l'équipement du véhicule.

Certains systèmes d'aide à la conduite et systèmes de sécurité active surveillent à l'aide de caméras et de capteurs radar ou à ultrasons les environs à l'avant, à l'arrière ou sur les côtés de votre véhicule.

Maintenez les zones des caméras et des capteurs débarrassées de toute saleté, glace ou neige fondue (→ page 363). Les caméras et les capteurs ne doivent pas être recouverts, par exemple par un porte-vélo, une partie du chargement, des autocollants, des films de décoration ou des films de protection contre les pierres. Le montage d'un support de plaque d'immatriculation supplémentaire risque notamment de limiter le fonctionnement des capteurs à ultrasons.

Si la zone des capteurs a été endommagée ou après une collision au niveau de la zone des capteurs, faites contrôler le fonctionnement des capteurs par un atelier qualifié. Faites réparer les dommages ou les impacts de gravillon dans la zone des caméras par un atelier qualifié. Lorsque les capteurs ou les caméras sont endomma-

gés, certains systèmes d'aide à la conduite et systèmes de sécurité active risquent de ne plus fonctionner correctement.

### Vue d'ensemble des systèmes d'aide à la conduite et systèmes de sécurité active

- ABS (système antiblocage de roues) (→ page 219)
- ABS tout-terrain (→ page 219)
- BAS (freinage d'urgence assisté) (→ page 219)
- ESP® (régulation du comportement dynamique) (→ page 219)
- ESP® avec assistant de stabilisation en cas de vent latéral (→ page 223)
- ESP® avec stabilisation de la remorque (→ page 223)
- EBD (répartiteur électronique de freinage) (→ page 223)
- Direction active STEER CONTROL (→ page 223)
- Freinage d'urgence assisté actif (→ page 224)<sup>1</sup>
- TEMPOMAT (→ page 229)
- DSR (limiteur de vitesse en descente) (→ page 231)
- Assistant de régulation de distance DISTRO-NIC actif (→ page 233)<sup>1</sup>
- Assistant de limitation de vitesse actif (→ page 238)<sup>2</sup>
- Adaptation de la vitesse basée sur un itinéraire (→ page 239)<sup>2</sup>
- Assistant directionnel actif (→ page 241)<sup>2</sup>
- Assistant de changement de voie actif (→ page 244)<sup>2</sup>
- Assistant d'arrêt d'urgence actif (→ page 245)<sup>2</sup>
- Assistant d'encombrements actif (→ page 246)<sup>2</sup>
- Aide au démarrage en côte (→ page 247)
- Fonction HOLD (→ page 247)
- AIRMATIC (→ page 249)
- E-ACTIVE BODY CONTROL (→ page 256)
- Assistant de stationnement PARKTRONIC (→ page 266)
- Caméra de recul (→ page 270)
- Caméras panoramiques (→ page 273)
- Assistant de stationnement actif (→ page 277)
- ATTENTION ASSIST (→ page 283)
- Assistant de signalisation routière (→ page 285)<sup>1</sup>
- Assistant d'angle mort et assistant d'angle mort actif avec avertisseur de sortie (→ page 287)<sup>1</sup>

<sup>1</sup> Cette fonction comprend des sous-fonctions qui sont uniquement disponibles en liaison avec le Pack Assistance à la conduite.

<sup>2</sup> Cette fonction dépend du pays et est uniquement disponible en liaison avec le Pack Assistance à la conduite.

- Assistant de franchissement de ligne actif (→ page 290)<sup>3</sup>



### Fonctionnement de l'ABS

Le système antiblocage de roues (ABS) régule la pression de freinage dans les situations critiques:

- Lors des freinages, il empêche le blocage des roues en cas de freinage à fond ou d'adhérence insuffisante des pneus, par exemple.
- La manœuvrabilité du véhicule est garantie au freinage.

Lorsque l'ABS entre en action, vous ressentez une pulsation au niveau de la pédale de frein. La pulsation de la pédale de frein peut signaler des conditions routières dangereuses et vous rappelle d'adopter une conduite particulièrement prudente.

### Fonctions de l'ABS tout-terrain

- ① L'ABS tout-terrain est automatiquement activé lorsque vous sélectionnez le programme de conduite  ou .

L'ABS tout-terrain est spécialement adapté à la conduite en tout-terrain:

- Les roues avant se bloquent de manière cyclique en cas de freinage.
- Les roues s'enfoncent dans le sol, ce qui a pour effet de réduire la distance de freinage.

### Limites système

- L'ABS tout-terrain fonctionne lorsque la vitesse est inférieure à 25 mph (40 km/h).
- Lorsque l'ABS tout-terrain intervient, la manœuvrabilité du véhicule peut être fortement limitée.

### Fonctionnement du BAS

Le freinage d'urgence assisté (BAS) vous aide dans une situation de freinage d'urgence avec une force de freinage supplémentaire.

Si vous actionnez rapidement la pédale de frein, le BAS est activé:

- Le BAS augmente automatiquement la pression de freinage.
- Le BAS peut réduire la distance de freinage.
- L'ABS empêche de son côté le blocage des roues.

Lorsque vous relâchez la pédale de frein, les freins fonctionnent de nouveau comme avant. Le BAS est désactivé.

### Fonctions de l'ESP®

**⚠ ATTENTION** Risque de dérapage en cas de désactivation de l'ESP®

Si vous désactivez l'ESP®, il ne peut pas stabiliser la trajectoire du véhicule.

▶ Ne désactivez l'ESP® que si la situation correspond à l'une de celles décrites ci-dessous.

<sup>3</sup> Cette fonction comprend des sous-fonctions qui sont uniquement disponibles en liaison avec le Pack Assistance à la conduite ou selon le pays.

**Véhicules Mercedes-AMG** : tenez compte des remarques qui figurent dans la notice d'utilisation complémentaire. Sinon, vous risquez de ne pas être averti des dangers qui pourraient se présenter.

La régulation du comportement dynamique (ESP®) peut, sans transgresser les lois de la physique, surveiller et améliorer la stabilité de marche et la motricité du véhicule dans les situations suivantes:

- lors des démarrages sur chaussée mouillée ou glissante
- lors des freinages

Si le véhicule s'écarte de la direction souhaitée, l'ESP® peut le stabiliser par les interventions suivantes:

- Le système effectue un freinage ciblé d'une ou de plusieurs roues.
- La puissance du moteur est adaptée en fonction de la situation.

Si le voyant d'alerte ESP® OFF  est allumé en permanence sur le combiné d'instruments, cela signifie que l'ESP® est désactivé:

- La stabilité de marche du véhicule ne peut plus être améliorée.
- Les roues motrices peuvent patiner.
- Le contrôle de motricité ETS/4ETS reste activé.

 Même lorsqu'il est désactivé, l'ESP® continue de vous aider lors des freinages.

Lorsqu'une ou plusieurs roues du véhicule ont atteint leur limite d'adhérence, le voyant d'alerte ESP®  qui se trouve sur le combiné d'instruments clignote:

- Adaptez votre style de conduite aux conditions routières et météorologiques du moment.
- Ne désactivez en aucun cas l'ESP®.
- Au démarrage, appuyez juste ce qu'il faut sur la pédale d'accélérateur.

Dans les situations suivantes, il peut être préférable de désactiver l'ESP® pour améliorer la motricité:

- avec des chaînes à neige
- en neige profonde
- sur le sable ou le gravier

 Le patinage des roues permet d'améliorer la motricité grâce à un effet d'accrochage.



Si le voyant d'alerte ESP®  est allumé en permanence, cela signifie que l'ESP® n'est pas disponible en raison d'un défaut.

Tenez compte des informations suivantes:

- Voyants de contrôle et d'alerte (→ page 500)
- Messages d'écran (→ page 447)

### **ETS/4ETS (contrôle électronique de motricité)**

Le contrôle de motricité (ETS/4ETS) est une composante de l'ESP® et permet de démarrer et d'accélérer sur chaussée glissante.

Lorsque vous sélectionnez le programme de conduite  ou , un ETS spécialement

adapté à la conduite en tout-terrain est automatiquement activé.

L'ETS/le 4ETS peut améliorer la motricité du véhicule par les interventions suivantes:

- Il freine chacune des roues motrices séparément lorsqu'elles patinent.
- Le système transmet un couple d'entraînement plus élevé à la roue ou aux roues qui adhèrent le plus.

#### Modes d'ESP®

En fonction du programme de conduite sélectionné, le mode d'ESP® adapté est automatiquement activé. L'ESP® s'adapte ainsi aux différentes conditions climatiques, aux conditions routières et au style de conduite souhaité. Vous pouvez régler les programmes de conduite avec le contacteur DYNAMIC SELECT (→ page 197).

#### ESP® Comfort

- activé dans les programmes de conduite **C**, **E** et **CV**
- compromis entre motricité et stabilité
- conseillé pour toutes les conditions routières

- convient aussi bien lorsque la chaussée est sèche qu'en cas de conditions routières difficiles (neige, verglas ou chaussée mouillée, par exemple)





#### ESP® Sport

- activé dans le programme de conduite **S**
- accent mis sur la stabilité et la sportivité
- permet une conduite plus active aux conducteurs qui aspirent à piloter leur véhicule de manière sportive
- convient uniquement lorsque les conditions routières sont bonnes, que la chaussée est sèche et la route dégagée

#### ESP® Sport +

- activé dans le programme de conduite **S**
- accentue l'aptitude du véhicule à survirer et à sous-virer pour une conduite encore plus active
- convient uniquement lorsque les conditions routières sont bonnes, que la chaussée est sèche et la route dégagée

#### ESP® tout-terrain et ESP® tout-terrain +

- activé dans les programmes de conduite  et 
- intervient plus tardivement en cas de sous-virage ou de survirage et améliore ainsi la motricité
- ESP® tout-terrain (): convient pour un terrain peu accidenté, par exemple des chemins de terre, des graviers ou du sable
- ESP® tout-terrain + (): convient pour un terrain fortement accidenté, par exemple un terrain escarpé et/ou pentu ou des rochers

### Activation et désactivation de l'ESP® (régulation du comportement dynamique) (véhicules sans Pack Offroad)

Système multimédia :

→  >> Réglages >> Accès rapide

- ❶ L'ESP® peut être activé et désactivé par l'intermédiaire de l'accès rapide uniquement si celui-ci comprend au moins une autre fonction. Vous trouverez sinon la fonction ESP® dans le menu [Assistance](#).

**Véhicules Mercedes-AMG :** tenez compte des remarques qui figurent dans la notice d'utilisation complémentaire. Sinon, vous risquez de ne pas être averti des dangers qui pourraient se présenter.

- ▶ Sélectionnez [ESP](#).
- ▶ Sélectionnez [ON](#) ou  [OFF](#).

Si le voyant d'alerte ESP® OFF  est allumé en permanence sur le combiné d'instruments, cela signifie que l'ESP® est désactivé.

Tenez compte des remarques relatives aux voyants d'alerte et aux messages d'écran qui peuvent s'afficher sur le combiné d'instruments.

### Activation et désactivation de l'ESP® (régulation du comportement dynamique) (véhicules équipés du Pack Offroad ou de la suspension E-Active Body Control)

**Véhicules Mercedes-AMG :** tenez compte des remarques qui figurent dans la notice d'utilisation complémentaire. Sinon, vous risquez de ne pas être averti des dangers qui pourraient se présenter.

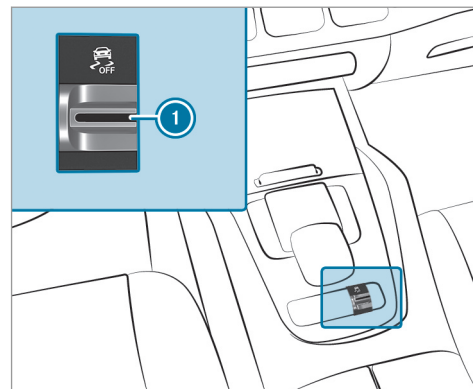

▶ Tirez la touche ❶.

Si le voyant d'alerte ESP® OFF  est allumé en permanence sur le combiné d'instruments, cela signifie que l'ESP® est désactivé.

Tenez compte des remarques relatives aux voyants d'alerte et aux messages d'écran qui peuvent s'afficher sur le combiné d'instruments.

### Fonctionnement de l'ESP® avec assistant de stabilisation en cas de vent latéral

L'ESP® avec assistant de stabilisation en cas de vent latéral détecte les coups de vent latéraux pouvant survenir brusquement et aide le conducteur à maintenir le véhicule sur sa trajectoire:

- L'ESP® avec assistant de stabilisation en cas de vent latéral intervient entre 47 mph (75 km/h) et 125 mph (200 km/h) environ en ligne droite et dans les virages légers.
- Le véhicule est stabilisé par une intervention de freinage ciblée et unilatérale.

### Fonctionnement de l'ESP® avec stabilisation de la remorque

**⚠ ATTENTION** Risque d'accident en cas de mauvaises conditions routières et météorologiques

La stabilisation de la remorque ne peut pas empêcher l'attelage de tanguer en cas de

mauvaises conditions routières et météorologiques. Les remorques avec un centre de gravité élevé peuvent se renverser avant que l'ESP® ne détecte ce risque.

- ▶ Adaptez toujours votre style de conduite aux conditions routières et météorologiques du moment.

L'ESP® avec stabilisation de la remorque peut stabiliser votre véhicule lorsque vous tractez une remorque et que celle-ci se met à tanguer:

- L'ESP® avec stabilisation de la remorque intervient à partir de 40 mph (65 km/h).
- Le système réduit le léger tangage par une intervention de freinage ciblée et unilatérale.
- En cas de tangage important, il réduit également la puissance du moteur et freine toutes les roues.

L'ESP® avec stabilisation de la remorque peut être limité ou ne fonctionne pas dans le cas suivant:

- La remorque n'est pas raccordée correctement ou n'est pas correctement détectée par le véhicule.

### Fonctionnement de l'EBD

Le répartiteur électronique de freinage (EBD) présente les caractéristiques suivantes:

- Surveillance et régulation de la pression de freinage au niveau des roues arrière
- Amélioration de la stabilité de marche du véhicule au freinage, en particulier dans les virages

### Fonctionnement de la direction active STEER CONTROL

La direction active STEER CONTROL vous aide, en exerçant une force perceptible au niveau du volant, à diriger le véhicule dans la bonne direction pour stabiliser sa trajectoire.

Vous recevez ces recommandations de braquage en particulier dans les situations suivantes:

- Les roues droites ou gauches se trouvent sur une portion de la chaussée mouillée ou glissante lors d'un freinage.
- Le véhicule commence à déraper.

### Limites système

La direction active STEER CONTROL peut être perturbée ou ne pas fonctionner dans les situations suivantes:

- L'ESP® est désactivé.
- L'ESP® est en panne.
- La direction présente un défaut.

En cas de dysfonctionnement de l'ESP®, la direction assistée électrique continue de fonctionner.

### Fonctionnement du freinage d'urgence assisté actif

Le freinage d'urgence assisté actif comprend les fonctions suivantes:

- Fonction d'alerte de distance

- Fonction de freinage autonome
- Assistance au freinage asservie à la situation
- **Véhicules équipés du Pack Assistance à la conduite** : assistant directionnel pour les manœuvres d'évitement et fonction de changement de direction

Le freinage d'urgence assisté actif vous aide à réduire le risque de collision avec un véhicule, un cycliste ou un piéton et à minimiser les conséquences d'un accident.

Si le freinage d'urgence assisté actif détecte un risque de collision, un signal d'alerte retentit et le voyant d'alerte de distance qui se trouve sur le combiné d'instruments  s'allume.

**Véhicules équipés du système PRE-SAFE®** : selon le pays, une alerte tactile sous la forme de légères tensions de la ceinture de sécurité est en outre déclenchée.

Si vous ne réagissez pas à l'alerte émise lors d'une situation critique, un freinage peut être déclenché automatiquement.

Dans des situations particulièrement critiques, le freinage d'urgence assisté actif peut déclen-

cher directement un freinage autonome. Le voyant et le signal d'alerte se déclenchent alors en même temps que le freinage.

Si vous freinez vous-même dans une situation critique ou actionnez les freins pendant le processus de freinage autonome, l'assistance au freinage intervient de manière adaptée à la situation. Si nécessaire, la pression de freinage est augmentée jusqu'à un freinage à fond.

Tenez compte des remarques relatives aux systèmes d'aide à la conduite et à votre responsabilité, sinon vous risquez de ne pas être averti des dangers qui pourraient se présenter (→ page 216).

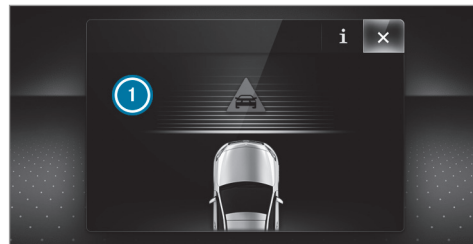



Lorsqu'un freinage autonome ou une assistance au freinage asservie à la situation a été déclenché, l'affichage  apparaît sur l'écran multifonction, puis disparaît automatiquement après un court instant.

Le déclenchement de la fonction de freinage autonome ou de l'assistance au freinage asservie à la situation peut s'accompagner de mesures préventives de protection des occupants (PRE-SAFE®).

**⚠ ATTENTION** Risque d'accident en cas de détection restreinte de la part du freinage d'urgence assisté actif

Le freinage d'urgence assisté actif n'est pas toujours en mesure de détecter les objets ni d'analyser avec précision les situations complexes.

► Soyez toujours attentif aux conditions de circulation et ne vous fiez pas uniquement au freinage d'urgence assisté actif. Le freinage d'urgence assisté actif est uniquement un système d'aide. C'est le conducteur du véhicule qui est

responsable de la distance de sécurité à respecter, de la vitesse du véhicule et de l'opportunité de son freinage.

► Soyez toujours prêt à freiner et à entamer une manœuvre d'évitement si nécessaire.

Tenez également compte des limites système imposées par le freinage d'urgence assisté actif.

#### Les diverses fonctions partielles sont disponibles dans différentes plages de vitesse:

La fonction d'alerte de distance peut vous avertir dans les situations suivantes:

- A partir de 4 mph (7 km/h) environ, lorsque vous vous rapprochez de manière critique d'un véhicule, d'un cycliste ou d'un piéton, un signal d'alerte périodique retentit et le voyant d'alerte de distance qui se trouve sur le combiné d'instruments  s'allume.

**Véhicules équipés du système PRE-SAFE®** : selon le pays, une alerte tactile sous la forme de légères tensions de la ceinture de sécurité est en outre déclenchée.

Freinez ou évitez immédiatement l'obstacle, dans la mesure où vous pouvez le faire sans danger et que les conditions de circulation le permettent.

#### Fonction d'alerte de distance (véhicules sans Pack Assistance à la conduite)

La fonction d'alerte de distance vous assiste par le biais d'un signal d'alerte périodique et d'un voyant d'alerte dans les situations suivantes:

- jusqu'à environ 155 mph (250 km/h) dans le cas des véhicules se trouvant devant vous
- jusqu'à environ 50 mph (80 km/h) dans le cas des véhicules à l'arrêt, des piétons en mouvement et des cyclistes se trouvant devant vous
- jusqu'à environ 37 mph (60 km/h) dans le cas des cyclistes circulant sur les voies transversales

### **Fonction d'alerte de distance (véhicules équipés du Pack Assistance à la conduite)**

La fonction d'alerte de distance vous assiste par le biais d'un signal d'alerte périodique et d'un voyant d'alerte dans les situations suivantes:

- jusqu'à environ 155 mph (250 km/h) dans le cas des véhicules se trouvant devant vous
- jusqu'à environ 62 mph (100 km/h) dans le cas des véhicules à l'arrêt
- jusqu'à environ 50 mph (80 km/h) dans le cas des piétons en mouvement et des cyclistes se trouvant devant vous
- jusqu'à environ 43 mph (70 km/h) dans le cas des piétons immobiles, des véhicules circulant sur les voies transversales et des cyclistes à l'arrêt et circulant sur les voies transversales

### **Fonction de freinage autonome (véhicules sans Pack Assistance à la conduite)**

La fonction de freinage autonome peut intervenir à partir d'une vitesse d'environ 4 mph (7 km/h) dans les situations suivantes:

- jusqu'à environ 124 mph (200 km/h) dans le cas des véhicules se trouvant devant vous
- jusqu'à environ 50 mph (80 km/h) dans le cas des cyclistes se trouvant devant vous
- jusqu'à environ 37 mph (60 km/h) dans le cas des piétons en mouvement et des cyclistes circulant sur les voies transversales
- jusqu'à environ 31 mph (50 km/h) dans le cas des véhicules à l'arrêt

### **Fonction de freinage autonome (véhicules équipés du Pack Assistance à la conduite)**

La fonction de freinage autonome peut intervenir à partir d'une vitesse d'environ 4 mph (7 km/h) dans les situations suivantes:

- jusqu'à environ 155 mph (250 km/h) dans le cas des véhicules se trouvant devant vous
- jusqu'à environ 62 mph (100 km/h) dans le cas des véhicules à l'arrêt

- jusqu'à environ 50 mph (80 km/h) dans le cas des cyclistes se trouvant devant vous
- jusqu'à environ 43 mph (70 km/h) dans le cas des piétons immobiles et en mouvement, des véhicules circulant sur les voies transversales et des cyclistes à l'arrêt et circulant sur les voies transversales

### **Assistance au freinage asservie à la situation (véhicules sans Pack Assistance à la conduite)**

L'assistance au freinage asservie à la situation peut intervenir à partir d'une vitesse d'environ 4 mph (7 km/h) dans les situations suivantes:

- jusqu'à environ 155 mph (250 km/h) dans le cas des véhicules se trouvant devant vous
- jusqu'à environ 50 mph (80 km/h) dans le cas des véhicules à l'arrêt et des cyclistes se trouvant devant vous
- jusqu'à environ 37 mph (60 km/h) dans le cas des piétons en mouvement et des cyclistes circulant sur les voies transversales

### **Assistance au freinage asservie à la situation (véhicules équipés du Pack Assistance à la conduite)**

L'assistance au freinage asservie à la situation peut intervenir à partir d'une vitesse d'environ 4 mph (7 km/h) dans les situations suivantes:

- jusqu'à environ 155 mph (250 km/h) dans le cas des véhicules se trouvant devant vous
- jusqu'à environ 62 mph (100 km/h) dans le cas des véhicules à l'arrêt
- jusqu'à environ 50 mph (80 km/h) dans le cas des cyclistes se trouvant devant vous
- jusqu'à environ 37 mph (60 km/h) dans le cas des piétons immobiles et en mouvement, des véhicules circulant sur les voies transversales et des cyclistes à l'arrêt et circulant sur les voies transversales

### **Interruption d'une intervention de freinage amorcée par le freinage d'urgence assisté actif**

Vous pouvez interrompre à tout moment l'intervention de freinage amorcée par le freinage d'urgence assisté actif de la manière suivante:

- en actionnant le kickdown
- en relâchant la pédale de frein

Le freinage d'urgence assisté actif peut interrompre son intervention de freinage si l'une des conditions suivantes est remplie:

- Vous évitez l'obstacle en tournant le volant.
- Tout risque de collision est écarté.
- Plus aucun obstacle n'est détecté sur votre trajectoire.

### **Assistant directionnel pour les manœuvres d'évitement (uniquement sur les véhicules équipés du Pack Assistance à la conduite)**

L'assistant directionnel pour les manœuvres d'évitement présente les caractéristiques suivantes:

- Détection de piétons immobiles ou en mouvement
- Aide par une action de braquage supplémentaire lorsqu'une manœuvre d'évitement est détectée
- Activation par un mouvement de braquage rapide au cours d'une manœuvre d'évitement
- Assistance lors d'une manœuvre d'évitement et de redressement du véhicule
- Réaction à partir d'une vitesse d'environ 12 mph (20 km/h) et jusqu'à environ 43 mph (70 km/h)

Vous pouvez à tout moment mettre un terme à l'assistance en braquant de manière active.

### Fonction de changement de direction (uniquement sur les véhicules équipés du Pack Assistance à la conduite)

Lorsque vous traversez la voie opposée pour bifurquer et que le système détecte un risque de collision dû aux véhicules qui circulent en sens inverse, un freinage peut être déclenché automatiquement avant que vous ne quittiez votre voie si vous roulez à moins de 9 mph (15 km/h).

**⚠ ATTENTION** Risque d'accident alors que l'assistant directionnel pour les manœuvres d'évitement est activé

L'assistant directionnel pour les manœuvres d'évitement n'est pas toujours en mesure de détecter les objets ni d'analyser avec précision les situations complexes.

En outre, l'assistance au braquage fournie par l'assistant directionnel pour les manœuvres d'évitement ne suffit pas à éviter une collision.

- ▶ Soyez toujours attentif aux conditions de circulation et ne vous fiez pas uni-

quement à l'assistant directionnel pour les manœuvres d'évitement.

- ▶ Soyez toujours prêt à freiner et à entamer une manœuvre d'évitement si nécessaire.
- ▶ Annulez l'assistance en braquant de manière active si la situation n'est pas critique.
- ▶ Lorsque des piétons se trouvent à proximité du véhicule, roulez à une vitesse adaptée.

### Limites système

Après avoir mis le contact ou démarré le véhicule, la fonctionnalité complète du système n'est disponible qu'au bout de quelques secondes.

Le système peut être perturbé ou ne pas fonctionner dans les situations suivantes:

- en cas de neige, de pluie, de brouillard, d'embruns, d'éblouissement, d'ensoleillement direct ou de variations de la luminosité
- lorsque les capteurs sont encrassés, embués, endommagés ou recouverts

- lorsque les capteurs sont parasités par d'autres sources radars (en cas de forte réflexion radar dans les parkings couverts, par exemple)
- lorsqu'une perte de pression d'un pneu ou un pneu défectueux a été détecté et affiché
- lorsque le DSR est activé
- dans les situations complexes où les objets ne peuvent pas toujours être détectés avec précision
- lorsque des piétons ou des véhicules se déplacent rapidement dans la zone de détection des capteurs
- lorsque des piétons sont cachés par d'autres objets
- lorsque la silhouette typique d'un piéton ne se démarque pas de l'arrière-plan
- lorsqu'un piéton n'est plus identifié en tant que tel (vêtements spéciaux ou autres objets, par exemple)
- dans les virages serrés

- ❗ Les capteurs du freinage d'urgence assisté actif se calibrent automatiquement après une certaine distance parcourue suite à la livraison du véhicule. Pendant cette période d'initialisation, le freinage d'urgence assisté actif n'est pas disponible ou seulement de manière limitée.

### Réglage du freinage d'urgence assisté actif

#### Conditions requises

- Le contact est mis.

Système multimédia:

→  → Réglages → Assistance  
→ Freinage d'urgence assisté

- ▶ Sélectionnez le réglage souhaité.  
Le réglage est conservé lors du démarrage du moteur suivant.

#### Désactivation du freinage d'urgence assisté actif

- ❗ Il est recommandé de ne jamais désactiver le freinage d'urgence assisté actif.

- ▶ Sélectionnez **OFF**.  
La fonction d'alerte de distance, la fonction de freinage autonome et l'assistant directionnel pour les manœuvres d'évitement sont désactivés.  
Lors du démarrage suivant, le réglage intermédiaire est sélectionné automatiquement.
- ❗ Lorsque le freinage d'urgence assisté actif est désactivé, le symbole  apparaît dans la zone de statut de l'écran multifonction.

### Régulation de vitesse TEMPOMAT

#### Fonctionnement du TEMPOMAT

Le TEMPOMAT régule la vitesse à la valeur prescrite par le conducteur.

Si vous accélérez, par exemple pour effectuer un dépassement, la vitesse mémorisée n'est pas effacée. Dès que vous relâchez la pédale d'accélérateur après le dépassement, le TEMPOMAT rétablit la vitesse mémorisée.



Les touches correspondantes du volant vous permettent de commander le TEMPOMAT. Vous

pouvez régler n'importe quelle vitesse comprise entre 15 mph (20 km/h) et la vitesse maximale par construction.

Tenez compte des remarques relatives aux systèmes d'aide à la conduite et à votre responsabilité, sinon vous risquez de ne pas être averti des dangers qui pourraient se présenter (→ page 216).

**Véhicules Mercedes-AMG :** le TEMPOMAT est disponible jusqu'à une vitesse maximale de 155 mph (250 km/h).

#### Affichages sur l'écran multifonction

-  (gris): le TEMPOMAT est sélectionné mais n'est pas encore activé.
-  (vert): le TEMPOMAT est activé.

Une vitesse mémorisée est affichée à côté de l'affichage .

- ❗ Les segments compris entre la vitesse mémorisée actuelle et le haut de la graduation des segments s'allument dans le tachymètre.

### Limites système

En montée, il peut arriver que le TEMPOMAT ne parvienne pas à maintenir la vitesse mémorisée. Lorsque la pente diminue, la vitesse mémorisée est rétablie.

Dans les descentes longues et à forte déclivité, vous devez engager à temps un rapport inférieur. Tenez-en compte en particulier lorsque le véhicule est chargé. Vous exploitez ainsi l'effet de freinage du moteur. Ce faisant, vous délestez le système de freinage et évitez une surchauffe ainsi qu'une usure rapide des freins.

N'utilisez pas le TEMPOMAT dans les situations suivantes:

- lorsque les conditions de circulation requièrent des changements fréquents de vitesse (circulation dense ou routes sinueuses, par exemple)
- sur route glissante. Les roues motrices peuvent perdre leur adhérence lors d'une accélération et votre véhicule risque de déraiser.
- lorsque les conditions de visibilité sont mauvaises

### Commande du TEMPOMAT

**⚠ ATTENTION** Risque d'accident dû à une vitesse mémorisée

Le véhicule freine si vous rappelez la vitesse mémorisée et que celle-ci est moins élevée que la vitesse actuelle.

- ▶ Tenez compte des conditions de circulation avant de rappeler la vitesse mémorisée.

### Conditions requises

- L'ESP® est activé mais ne doit pas intervenir.
- La vitesse actuelle est d'au moins 15 mph (20 km/h).
- La boîte de vitesses se trouve en position **D**.

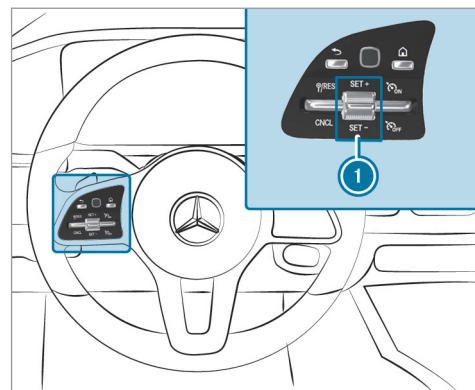



### Commande du TEMPOMAT

- ▶ Actionnez les touches de l'unité de commande sur le volant vers le haut ou vers le bas dans la position souhaitée.

### Mise en marche du TEMPOMAT

- ▶ Sélectionnez  avec la touche à bascule droite.

**Activation du TEMPOMAT**



- ▶ Actionnez la touche  vers le haut  ou vers le bas . La vitesse actuelle est mémorisée et maintenue par le véhicule.

ou



- ▶ Sélectionnez  avec la touche à bascule gauche. La dernière vitesse mémorisée est rappelée et maintenue par le véhicule. Si la dernière vitesse mémorisée a été effacée auparavant, la vitesse actuelle est mémorisée.

-  La dernière vitesse mémorisée est effacée lorsque vous arrêtez le véhicule.



**Augmentation ou diminution de la vitesse mémorisée**

- ▶ 1 mph (1 km/h): actionnez la touche  vers le haut  ou vers le bas  jusqu'au point de résistance.

ou

- ▶ 5 mph (10 km/h): actionnez la touche  vers le haut  ou vers le bas  au-delà du point de résistance.

ou

- ▶ Amenez le véhicule à la vitesse souhaitée et actionnez la touche  vers le haut .

**Reprise de la vitesse détectée**

- ▶ Activez le TEMPOMAT ou le limiteur de vitesse variable.
- ▶ Lorsqu'un panneau de signalisation a été détecté et que celui-ci est affiché sur le combiné d'instruments: sélectionnez  avec la touche à bascule gauche. La vitesse maximale autorisée du panneau de signalisation est mémorisée et maintenue par le véhicule ou limitée en conséquence.

**Désactivation du TEMPOMAT :**

- ▶ Sélectionnez  avec la touche à bascule gauche.

**Arrêt du TEMPOMAT :**

- ▶ Sélectionnez  avec la touche à bascule droite.

-  Le TEMPOMAT se désactive lorsque vous freinez, désactivez l'ESP® ou que l'ESP® intervient.

**DSR (limiteur de vitesse en descente)****Fonctionnement du DSR (limiteur de vitesse en descente)**

Le DSR est un limiteur de vitesse en descente. Il règle la vitesse du véhicule à la valeur cible que vous avez réglée. Plus la pente est forte, plus le DSR freine le véhicule. Sur le plat ou en montée, le DSR freine à peine le véhicule ou ne le freine pas du tout.

Le DSR règle la vitesse du véhicule lorsqu'il est activé et que la boîte de vitesses se trouve sur **D**, **R** ou **N**. La vitesse cible peut être réglée sur une valeur comprise entre 1 mph (2 km/h) et 11 mph (18 km/h). Vous pouvez à tout moment rouler plus ou moins vite que la vitesse cible réglée, en accélérant ou en freinant.

Si vous roulez à plus de 28 mph (45 km/h) ou si vous sélectionnez le programme de conduite **S** ou **S'**, le DSR s'éteint automatiquement. Le message  **désactivé** apparaît.

alors sur l'écran multifonction. L'affichage d'état disparaît de l'écran multifonction. En outre, un signal d'alerte retentit.

**Véhicules Mercedes-Maybach :** dans le pro-

gramme de conduite , la fonction DSR n'est pas non plus disponible.

#### Remarques relatives au DSR

**⚠ ATTENTION** Risque de dérapage et d'accident lorsque le DSR est activé sur chaussée glissante

Si la vitesse actuelle et la vitesse cible sont différentes, les roues peuvent perdre leur adhérence.

- ▶ Avant d'activer le DSR, tenez compte des conditions du terrain et de la différence entre la vitesse actuelle et la vitesse cible.



Tenez compte des remarques relatives aux systèmes d'aide à la conduite et à votre responsabi-

lité, sinon vous risquez de ne pas être averti des dangers qui pourraient se présenter (→ page 216).

Vous êtes toujours responsable de la maîtrise du véhicule dans les descentes. En fonction du sol et de la monte pneumatique, il se peut que le DSR ne respecte pas toujours la vitesse cible. Sélectionnez une vitesse cible adaptée aux conditions ambiantes et, si nécessaire, freinez également pour ralentir le véhicule.

#### Activation et désactivation du DSR (véhicules équipés du Pack Offroad ou de la suspension E-Active Body Control)

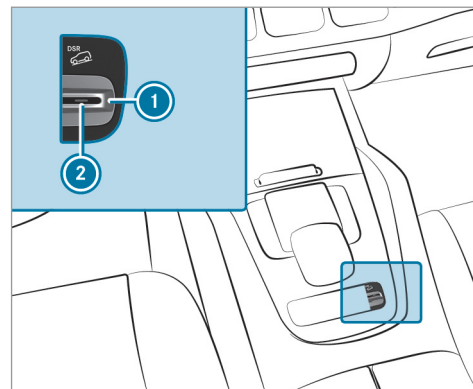

##### Conditions requises :

- Vous roulez à 24 mph (40 km/h) ou moins.  
Si vous roulez trop vite, le message **Rouler à 40 km/h max.** apparaît sur l'écran multifonction.
- Vous n'avez pas sélectionné le programme de conduite  ou .
- L'assistant de régulation de distance DISTRONIC actif est désactivé.



- ▶ **Activation :** tirez la touche .  
Le voyant  s'allume.

Le symbole  apparaît sur l'écran multifonction.

- ▶ **Désactivation :** tirez la touche .  
Le voyant  s'éteint et le symbole  disparaît.



## Activation et désactivation du DSR (limiteur de vitesse en descente) (véhicules sans Pack Offroad)

### Conditions requises

- Vous roulez à 24,8 mph (40 km/h) ou moins.  
Si vous roulez trop vite, le message **Rouler à 40 km/h max.** apparaît sur l'écran multifonction.
- L'assistant de régulation de distance DISTRONIC actif est désactivé.



Système multimédia:

→  ► Réglages ► Schnellzugriff

- Sélectionnez  DSR.  
Lorsque la fonction est activée, le symbole  DSR apparaît sur l'écran multifonction.

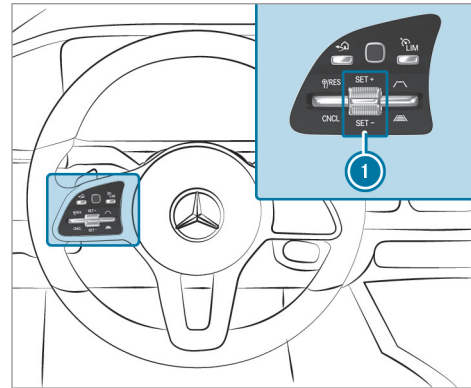
## Modification de la vitesse cible



- **Augmentation ou diminution de la vitesse cible** : actionnez la touche ① vers le haut  ou vers le bas  jusqu'au point de résistance.  
La vitesse cible augmente ou baisse de 1 mph (1 km/h) à chaque impulsion et apparaît sur l'écran multifonction à côté de l'affichage d'état .

## Assistant de régulation de distance DISTRONIC actif

### Fonctionnement de l'assistant de régulation de distance DISTRONIC actif

L'assistant de régulation de distance DISTRONIC actif maintient la vitesse réglée en cas de trafic fluide. Si le système détecte des véhicules circulant devant votre voiture, la distance réglée est maintenue, si nécessaire jusqu'à l'arrêt complet. Le véhicule accélère ou ralentit en fonction de la distance par rapport au véhicule qui précède et de la vitesse réglée. La vitesse et la distance sont réglées sur le volant et mémorisées.

Plage de vitesse disponible:

- **Véhicules sans Pack Assistance à la conduite** : 15 mph (20 km/h) - 120 mph (200 km/h)
- **Véhicules équipés du Pack Assistance à la conduite** : 15 mph (20 km/h) - 130 mph (210 km/h)

① La vitesse maximale est réduite lorsque le rapport tout-terrain **LOW RANGE** est engagé (→ page 203).

Autres caractéristiques de l'assistant de régulation de distance DISTRONIC actif:

- Adaptation du style de conduite en fonction du programme de conduite sélectionné (économique en carburant, confortable ou dynamique)
- Introduction d'une accélération pour atteindre la vitesse mémorisée lorsque le clignotant est allumé en vue de changer de file pour rouler sur la voie de dépassement
- **Véhicules équipés du Pack Assistance à la conduite :**
  - Réaction aux véhicules à l'arrêt détectés dans les plages de vitesses urbaines (sauf vélos et motos)
  - Prise en compte des interdictions de dépasser d'un côté de la chaussée sur des autoroutes ou des voies express similaires à chaussées séparées (selon le pays)

**Véhicules équipés de l'assistant de stationnement actif et du Pack Assistance à la conduite :** si le véhicule est freiné par l'intermé-

diaire de l'assistant de régulation de distance DISTRONIC actif jusqu'à l'arrêt complet sur des chaussées à plusieurs voies séparées, il peut suivre automatiquement le véhicule qui précède dans les 30 secondes lorsque ce dernier redémarre. Si une situation critique est détectée au démarrage, une alerte de prise de contrôle optique et sonore est émise et le conducteur doit intervenir. Le véhicule n'est plus accéléré.

Tenez compte des remarques relatives aux systèmes d'aide à la conduite et à votre responsabilité, sinon vous risquez de ne pas être averti des dangers qui pourraient se présenter (→ page 216).

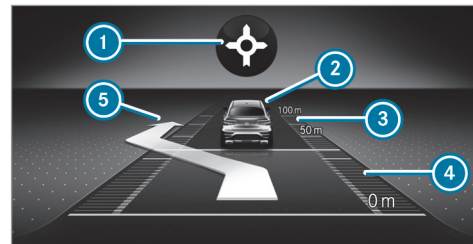

### Affichages de l'assistant de régulation de distance DISTRONIC actif sur le combiné d'instruments





Graphique du système d'aide

- ① Adaptation de la vitesse basée sur un itinéraire: type d'événement concernant la circulation (→ page 239)
- ② Véhicule qui précède
- ③ Echelle de distance
- ④ Distance de consigne réglée
- ⑤ Affichage de changement de voie de l'assistant de changement de voie actif

### Affichage d'état permanent de l'assistant de régulation de distance DISTRONIC actif

-  (blanc): assistant de régulation de distance DISTRONIC actif sélectionné, distance de consigne réglée
-  (vert): assistant de régulation de distance DISTRONIC actif activé, distance de consigne réglée et véhicule détecté
- : adaptation de la vitesse basée sur un itinéraire activée (→ page 239)

La vitesse mémorisée est affichée à côté de l'affichage d'état permanent et mise en surbrillance dans le tachymètre. Lorsque l'assistant de régulation de distance DISTRONIC actif est inactif, la vitesse est grisée.

-  Sur les autoroutes ou les voies express similaires, le symbole  du véhicule s'affiche en vert de manière cyclique en cas de disponibilité de démarrage.
-  Lorsque vous enfoncez la pédale d'accélérateur au delà du réglage de l'assistant de régulation de distance DISTRONIC actif, le système passe en mode inactif. Le message

 **inactif** apparaît sur l'écran multifonction.

### Affichage sur le tachymètre

La vitesse mémorisée est mise en surbrillance dans le tachymètre. Les segments s'allument dans le tachymètre si la vitesse du véhicule qui précède ou si l'adaptation de vitesse est plus faible que la vitesse mémorisée en raison de l'événement ultérieur concernant la circulation. La désactivation de l'assistant de régulation de distance DISTRONIC actif, ainsi que la modification de la vitesse en raison de la reprise manuelle ou automatique de la vitesse maximale autorisée sont affichées sur la ligne de confirmation de l'écran multifonction.

### Limites système

Le système peut, par exemple, être perturbé ou ne pas fonctionner dans les situations suivantes:

- en cas de neige, de pluie, de brouillard, d'embruns, d'éblouissement, d'ensoleillement direct ou de fortes variations de la luminosité

- en cas de poussière tourbillonnante, par exemple lorsque vous roulez en tout-terrain ou sur du sable
- si le pare-brise est encrassé, embué, endommagé ou recouvert dans la zone de la caméra
- si les capteurs radar sont encrassés ou masqués
- dans les parkings couverts ou sur des routes dont la déclivité est importante (montée ou descente)
- si le véhicule qui précède est de largeur réduite, par exemple un vélo ou une moto

Sur route glissante, une ou plusieurs roues peuvent en outre perdre leur adhérence lors d'un freinage ou d'une accélération et votre véhicule risque de déraiser.

Dans ces cas, n'utilisez pas l'assistant de régulation de distance DISTRONIC actif.

**▲ ATTENTION** Risque d'accident dû à une accélération ou à un freinage de l'assistant de régulation de distance DISTRONIC actif

L'assistant de régulation de distance DISTRONIC actif peut, par exemple, accélérer ou freiner dans les cas suivants:

- lorsque le processus de démarrage est déclenché par l'assistant de régulation de distance DISTRONIC actif
  - si la vitesse mémorisée est appelée et que celle-ci est nettement supérieure ou inférieure à la vitesse actuelle du véhicule
  - lorsque l'assistant de régulation de distance DISTRONIC actif ne détecte plus un véhicule qui précède ou ne réagit plus face à des objets importants
- Soyez toujours attentif aux conditions de circulation et prêt à freiner.
- Tenez compte des conditions de circulation avant de rappeler la vitesse mémorisée.

**▲ ATTENTION** Risque d'accident dû à une décélération insuffisante par l'assistant de régulation de distance DISTRONIC actif

L'assistant de régulation de distance DISTRONIC actif freine votre véhicule avec une décélération pouvant atteindre 50 % de la décélération possible. Si cette décélération n'est pas suffisante, l'assistant de régulation de distance DISTRONIC actif vous avertit par un signal optique et sonore.

- Adaptez la vitesse de votre véhicule et maintenez une distance suffisante par rapport au véhicule qui précède.
- Freinez de vous-même et/ou contournez les obstacles.

**▲ ATTENTION** Risque d'accident dû à une détection limitée de l'assistant de régulation de distance DISTRONIC actif

L'assistant de régulation de distance DISTRONIC actif ne réagit pas ou seulement de manière limitée:

- en cas de trajectoire décalée ou de changement de voie
- aux piétons, animaux, deux-roues ou véhicules immobilisés ou aux obstacles inattendus
- en cas de situations de circulation complexes
- aux véhicules qui circulent en sens inverse ou sur les voies transversales

Dans ces situations, l'assistant de régulation de distance DISTRONIC actif ne peut pas vous avertir ni intervenir pour vous aider.

- Soyez toujours attentif aux conditions de circulation et réagissez en conséquence.

## Commande de l'assistant de régulation de distance DISTRONIC actif

### Conditions requises

- Le frein de stationnement électrique est desserré.
- L'ESP® est activé mais n'intervient pas.
- La boîte de vitesses se trouve en position **D**.
- La porte conducteur est fermée.
- Le contrôle des capteurs radar s'est déroulé correctement.
- Aucune manœuvre de stationnement n'a lieu avec l'assistant de stationnement PARKTRONIC.
- Le DSR est désactivé.
- **Véhicules équipés du Pack Offroad** : le programme de conduite  est désactivé.

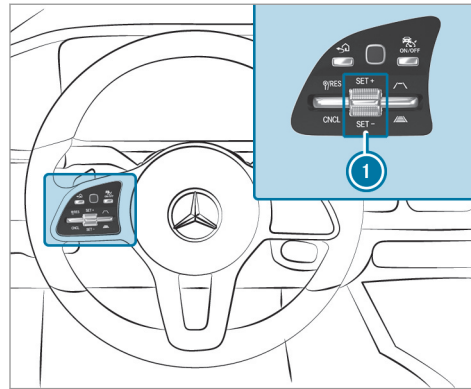

- ▶ **Commande de l'assistant de régulation de distance DISTRONIC actif** : actionnez les touches de l'unité de commande sur le volant vers le haut ou vers le bas dans la position souhaitée.

### Activation et désactivation de l'assistant de régulation de distance DISTRONIC actif

- ▶ Appuyez sur la touche .

### Activation de l'assistant de régulation de distance DISTRONIC actif

- ▶ **Activation sans vitesse mémorisée** : actionnez la touche  vers le haut **SET+** ou vers le bas **SET-** ou sélectionnez **RES/⏏** avec la touche à bascule gauche.

OU

- ▶ **Activation avec une vitesse mémorisée** : sélectionnez **RES/⏏** avec la touche à bascule gauche.
- ▶ Retirez le pied de la pédale d'accélérateur. La vitesse actuelle est mémorisée et maintenue par le véhicule.

### Reprise de la limite de vitesse détectée

- ▶ Activez l'assistant de régulation de distance DISTRONIC actif.
- ▶ Lorsqu'un panneau de signalisation a été détecté et que celui-ci est affiché sur le combiné d'instruments: sélectionnez **RES/⏏** avec la touche à bascule gauche. La vitesse maximale autorisée du panneau de signalisation est reprise en tant que vitesse mémorisée. Le véhicule adapte sa

vitesse à celle du véhicule qui précède, sans dépasser la vitesse mémorisée.

### Démarrage du véhicule avec l'assistant de régulation de distance DISTRONIC actif

▶ Activez l'assistant de régulation de distance DISTRONIC actif et retirez le pied de la pédale de frein.

▶ Sélectionnez **RES** avec la touche à bascule gauche.

ou

▶ Appuyez brièvement et fermement sur la pédale d'accélérateur.  
Les fonctions de l'assistant de régulation de distance DISTRONIC actif continuent d'être exécutées.

### Désactivation de l'assistant de régulation de distance DISTRONIC actif

**⚠ ATTENTION** Risque d'accident en cas d'abandon du siège conducteur alors que l'assistant de régulation de distance DISTRONIC actif est activé

Si le véhicule est uniquement freiné par l'assistant de régulation de distance DISTRONIC actif et que vous quittez le siège conducteur, le véhicule risque de se mettre à rouler.

▶ Désactivez toujours l'assistant de régulation de distance DISTRONIC actif et immobilisez le véhicule pour qu'il ne puisse pas se mettre à rouler avant de quitter le siège conducteur.

▶ Sélectionnez **CNCL** avec la touche à bascule gauche.

**i** L'assistant de régulation de distance DISTRONIC actif se désactive lorsque vous freinez, désactivez l'ESP® ou que l'ESP® intervient.

### Augmentation ou diminution de la vitesse

▶ 1 mph (1 km/h): actionnez la touche **1** vers le haut **SET+** ou vers le bas **SET-** jusqu'au point de résistance.

ou

▶ 5 mph (10 km/h): actionnez la touche **1** vers le haut **SET+** ou vers le bas **SET-** au-delà du point de résistance.

ou

▶ Amenez le véhicule à la vitesse souhaitée et actionnez la touche **1** vers le haut **SET+**.

### Modification de la distance de consigne par rapport au véhicule qui précède

▶ **Diminution de la distance de consigne :** actionnez la touche droite vers le haut .

▶ **Augmentation de la distance de consigne :** actionnez la touche droite vers le bas .

### Fonctionnement de l'assistant de limitation de vitesse actif

Si une limitation de vitesse modifiée est détectée entre 12 mph (20 km/h) et 80 mph

(130 km/h) et que la reprise automatique des limitations de vitesse est activée, elle est reprise automatiquement en tant que vitesse mémorisée (→ page 287).

La vitesse du véhicule est adaptée au plus tard au passage du panneau de signalisation. Dans le cas des panneaux d'entrée d'agglomération, la vitesse est adaptée en fonction de la vitesse autorisée dans les localités. L'affichage de la limite de vitesse sur l'écran pour les instruments est toujours actualisé au passage du panneau de signalisation.

S'il n'existe pas de limitation de la vitesse sur un trajet illimité (autoroutes, par exemple), la vitesse conseillée est reprise automatiquement comme vitesse mémorisée. Le système utilise la vitesse mémorisée sur un trajet illimité comme vitesse conseillée. Si la vitesse mémorisée sur un trajet illimité n'est pas modifiée, la vitesse conseillée est de 80 mph (130 km/h).

Lorsque l'assistant de régulation de distance DISTRONIC actif est en mode inactif en raison de l'actionnement de la pédale d'accélérateur, les limites de vitesse ne sont reprises que si elles sont supérieures à la vitesse mémorisée.

Tenez compte des remarques relatives aux systèmes d'aide à la conduite et à votre responsabilité, sinon vous risquez de ne pas être averti des dangers qui pourraient se présenter (→ page 216).

#### Limites système

Les limites système de l'assistant de signalisation routière s'appliquent à la détection des panneaux de signalisation (→ page 285).

Les limitations de vitesse en dessous de 12 mph (20 km/h) ne sont pas automatiquement reprises en tant que vitesse mémorisée par le système. Le système n'est pas en mesure d'identifier clairement des limitations de vitesse limitées (limitation temporaire ou due aux conditions météorologiques, par exemple). Le système ne détecte pas la vitesse maximale autorisée pour un attelage.

Adaptez la vitesse dans ces situations.

**⚠ ATTENTION** Risque d'accident dû à l'adaptation de la vitesse par l'assistant de limitation de vitesse actif

La vitesse qui est reprise par l'assistant de limitation de vitesse actif peut parfois être trop élevée ou erronée:

- en cas de limitations de vitesse inférieures à 12 mph (20 km/h)
  - en cas de pluie ou de brouillard
  - lorsqu'une remorque est tractée
- ▶ Assurez-vous que la vitesse actuelle du véhicule correspond toujours aux règles de circulation.
- ▶ Adaptez votre vitesse aux conditions routières et météorologiques du moment.

#### Fonctionnement de l'adaptation de la vitesse basée sur un itinéraire

Lorsque l'assistant de régulation de distance DISTRONIC actif est activé, la vitesse du véhicule est adaptée aux événements ultérieurs con-

cernant la circulation. En fonction du programme de conduite sélectionné, un événement ultérieur concernant la circulation sera passé de manière économe en carburant, confortable ou dynamique. Lorsque l'événement concernant la circulation est passé, le véhicule accélère à nouveau jusqu'à la vitesse mémorisée. Il est alors tenu compte de la distance réglée, des véhicules qui précèdent détectés et des limitations de vitesse ultérieures.

L'adaptation de la vitesse basée sur un itinéraire peut être configurée dans le système multimédia (→ page 241).

Les événements suivants concernant la circulation sont pris en compte:

- virages
- carrefours en T, ronds-points et péages
- bifurcations et sorties
- bouchons ultérieurs (uniquement avec Live Traffic )

 Lorsque vous atteignez un péage, l'assistant de régulation de distance DISTRONIC actif

reprend la vitesse en tant que vitesse mémorisée.

De plus, la vitesse est réduite dans les situations suivantes si les clignotants sont allumés:

- bifurcation à un croisement
- conduite sur des voies de décélération
- conduite sur des voies de circulation voisines aux voies de décélération

Le conducteur est par principe responsable du choix d'une vitesse adaptée et de la prise en compte des autres usagers. Cela s'applique en particulier pour les croisements, les ronds-points et les systèmes de signalisation lumineuse, l'adaptation de la vitesse basée sur un itinéraire ne freinant pas le véhicule jusqu'à l'arrêt complet.

Lorsque le guidage est actif, la première adaptation de la vitesse a lieu automatiquement. En allumant le clignotant, le tracé sélectionné est confirmé et la poursuite de l'adaptation de la vitesse est activée.

L'adaptation de la vitesse s'achève dans les cas suivants:

- quand le clignotant est éteint avant l'événement concernant la circulation
- quand le conducteur actionne la pédale d'accélération ou de frein pendant le processus

#### Limites système

L'adaptation de la vitesse basée sur un itinéraire ne tient pas compte des règles de priorité. Le conducteur est seul responsable du respect du code de la route et du choix d'une vitesse adaptée.

En cas de conditions environnantes complexes, la vitesse choisie par le système peut ne pas être adaptée à la situation:

- tracé de la route confus
- rétrécissements
- pluie, neige ou verglas
- conduite avec une remorque

Dans ces situations, le conducteur doit intervenir en conséquence.



**⚠ ATTENTION** Risque d'accident en dépit de l'adaptation de la vitesse basée sur un itinéraire

L'adaptation de la vitesse basée sur un itinéraire peut être perturbée ou être momentanément indisponible dans les situations suivantes:

- lorsque le conducteur ne suit pas l'itinéraire prévu
- si les données cartographiques ne sont pas à jour ou pas disponibles
- en cas de travaux
- en cas de mauvaises conditions routières et météorologiques
- si la pédale d'accélérateur est actionnée
- en cas de limitations de vitesse affichées électroniquement

▶ Adaptez la vitesse aux conditions de circulation.

### Réglage de l'adaptation de la vitesse basée sur un itinéraire

#### Conditions requises

- L'assistant de régulation de distance DIS-TRONIC actif est activé.

Système multimédia:

→  ▶ Réglages ▶ Assistance  
▶ Adaptation vitesse sur itin.

▶ Activez ou désactivez la fonction. Lorsque cette fonction est activée, la vitesse du véhicule est adaptée aux événements ultérieurs concernant la circulation.

- ① Pour de plus amples informations sur l'adaptation de la vitesse basée sur un itinéraire, voir (→ page 239).

### Assistant directionnel actif

#### Fonctionnement de l'assistant directionnel actif





L'assistant directionnel actif est disponible jusqu'à une vitesse de 130 mph (210 km/h). Le système vous aide par de légères interventions



sur la direction à rester au milieu de la voie. L'assistant directionnel actif s'oriente sur les véhicules qui précèdent et les lignes de délimitation de la voie en fonction de la vitesse actuelle.

- ① En fonction du pays, l'assistant directionnel actif peut, à basses vitesses, s'orienter à la circulation environnante. En cas de besoin, l'assistant directionnel actif peut également aider le conducteur à maintenir une trajectoire décalée par rapport au milieu de la voie (pour former une voie d'urgence, par exemple).

Si la détection des lignes de délimitation de la voie et des véhicules qui précèdent est perturbée, l'assistant directionnel actif passe à l'état inactif. Le système n'offre alors aucune aide.

#### Affichage d'état de l'assistant directionnel actif sur l'écran multifonction

-  (gris): activé et à l'état inactif
-  (vert): activé et à l'état actif
-  (rouge): détection de limites système
-  (blanc, mains rouges): demande «Mains sur le volant»

- ① Lors du passage à l'état inactif, la représentation du symbole  est agrandie et il clignote. Lorsque l'état inactif est atteint, le symbole  s'affiche en gris sur l'écran multifonction.
- ① La disponibilité de l'assistant directionnel actif dépend des réglages sélectionnés du véhicule.

### Détection de braquage et reconnaissance tactile

Il est indispensable que le conducteur maintienne ses mains en permanence sur le volant afin qu'il puisse à tout moment intervenir pour corriger la trajectoire ou ramener le véhicule sur la voie empruntée. Le conducteur doit s'attendre à tout moment à passer de l'état actif à l'état inactif ou inversement.



Si le système détecte que le conducteur ne dirige pas lui-même le véhicule ou qu'il lâche le volant pendant une période prolongée, l'affichage ① apparaît. Si le conducteur ne dirige toujours pas activement le véhicule, un signal d'alerte retentit de façon répétée en plus de l'alerte optique.

Si le conducteur ne réagit pas à cette alerte pendant une période prolongée, un arrêt d'urgence peut être déclenché (→ page 245).

Si le conducteur donne un signal de confirmation au système, aucune alerte n'a lieu ou celle-ci est interrompue:

- Le conducteur dirige le véhicule.

- Le conducteur appuie sur une touche du volant ou utilise le Touch Control.

Si l'assistant directionnel actif détecte qu'une limite système va être atteinte, une alerte optique est émise et un signal d'alerte retentit.

Tenez compte des remarques relatives aux systèmes d'aide à la conduite et à votre responsabilité, sinon vous risquez de ne pas être averti des dangers qui pourraient se présenter (→ page 216).

### Limites système

L'assistant directionnel actif est équipé d'un couple de braquage limité pour le guidage transversal. Il se peut que l'intervention sur la direction ne suffise pas pour maintenir le véhicule sur la voie empruntée ou pour prendre des sorties.

Le système peut être perturbé ou ne pas fonctionner dans les situations suivantes:

- lorsque les conditions de visibilité sont mauvaises (en cas de chutes de neige, de pluie, de brouillard, d'embruns, de fortes variations de la luminosité ou d'ombres portées sur la chaussée, par exemple)

- lorsque le véhicule est ébloui par les véhicules qui arrivent en sens inverse, par le soleil ou par des reflets, par exemple
- en cas d'éclairage insuffisant de la chaussée
- si le pare-brise au niveau de la caméra est encrassé, embué, endommagé ou recouvert d'un autocollant, par exemple
- en cas d'absence de lignes de délimitation de la voie, de marquage multiple ou équivoque pour une voie ou si le marquage au sol change rapidement (à proximité de travaux ou de bifurcations, par exemple)
- lorsque les lignes de délimitation de la voie sont usées, sombres ou recouvertes de saleté ou de neige, par exemple
- lorsque la distance par rapport au véhicule qui précède est trop faible et que les lignes de délimitation de la voie ne peuvent par conséquent pas être détectées
- lorsque la chaussée est étroite et sinueuse
- en cas d'obstacles qui se trouvent sur la voie ou qui débordent sur la voie (balises de signalisation, par exemple)

Le système n'offre aucune aide dans les situations suivantes:

- dans les virages serrés et les bifurcations
- en cas de franchissement de carrefours
- dans les ronds-points ou les péages
- lors de la traction d'une remorque
- en cas de pression de pneu trop basse

**⚠ ATTENTION** Risque d'accident dû à une interruption inattendue du fonctionnement de l'assistant directionnel actif

Lorsque les limites système de l'assistant directionnel actif sont atteintes, il n'est pas garanti que le système reste activé ou que le véhicule reste sur sa voie.

- ▶ Toujours garder les mains sur le volant et observer attentivement les conditions de circulation.
- ▶ Toujours diriger le véhicule en fonction de la circulation et de la situation.

**⚠ ATTENTION** Risque d'accident dû à des interventions sur la direction inattendues de l'assistant directionnel actif

La détection des lignes de délimitation de la voie et des objets peut être en panne et entraîner des interventions sur la direction inattendues.

- ▶ Dirigez le véhicule en fonction des conditions de circulation.

### Activation et désactivation de l'assistant directionnel actif

#### Conditions requises

- L'ESP® est activé mais n'intervient pas.
- L'assistant de régulation de distance DISTRONIC actif est activé.

Système multimédia:

- 

 ▶▶ Réglages ▶▶ Accès rapide  
 ▶ Sélectionnez  Assist. dir. actif.

### Fonctionnement de l'assistant de changement de voie actif



Lorsque le conducteur actionne le clignotant, l'assistant de changement de voie actif assiste le conducteur lors du changement de voie par des couples de braquage.

Tenez compte des remarques relatives aux systèmes d'aide à la conduite et à votre responsabilité, sinon vous risquez de ne pas être averti des dangers qui pourraient se présenter (→ page 216).

L'assistance lors du changement de voie s'effectue lorsque les conditions suivantes sont remplies:

- Vous roulez sur une autoroute ou sur une route à plusieurs voies dans le sens de la marche.
- La voie de circulation voisine est séparée par une marque de délimitation discontinue.
- Aucun véhicule n'est détecté sur la voie de circulation voisine.
- La vitesse actuelle se situe entre 50 mph (80 km/h) et 110 mph (180 km/h).

- L'assistant de changement de voie actif est activé dans le système multimédia.
- L'assistant directionnel actif est activé et actif.

Si aucun véhicule n'est détecté sur la voie de circulation voisine et qu'un changement de voie est permis, le changement de voie commence après que le conducteur a activé le clignotant. Celui-ci est indiqué au conducteur par une flèche verte à côté du symbole de volant . En outre, le message **Changem. voie vers gauche**, par exemple, apparaît. Si l'assistant de changement de voie actif est activé avec le clignotant mais qu'un changement de voie de circulation n'est pas possible immédiatement, une flèche apparaît en gris à côté du symbole du volant  resté vert.

Dès que l'assistance pour le changement de voie de circulation démarre, le clignotant est activé automatiquement en plus de l'affichage sur l'écran multifonction.

Lorsque le graphique du système d'aide s'affiche lors d'un changement de voie, l'affichage de changement de voie y apparaît, ainsi qu'une flèche

supplémentaire sur la voie de circulation voisine (→ page 233).

Si aucun changement de voie de circulation n'est possible, la flèche est masquée au bout de quelques secondes et un changement de voie de circulation doit de nouveau être activé. Sur les portions d'autoroute sans limitation de vitesse, le changement de voie de circulation ne peut se faire qu'immédiatement.

Lorsque le fonctionnement du système est compromis, il se peut que l'assistant de changement de voie actif soit interrompu. En cas d'interruption, le message **Changem. voie interrompu** apparaît sur l'écran multifonction.

En outre, un signal d'alerte peut retentir dans certaines situations.

**⚠ ATTENTION** Risque d'accident dû à un changement de voie sur une voie de circulation voisine occupée

L'assistant de changement de voie n'est pas toujours en mesure de détecter si la voie de circulation voisine est vraiment libre.

Le changement de voie peut être déclenché bien que la voie de circulation voisine soit occupée.

- ▶ Assurez-vous avant le changement de voie que la voie de circulation voisine est libre et que d'autres usagers ne sont pas mis en danger.
- ▶ Surveillez le changement de voie.

**⚠ ATTENTION** Risque d'accident dû à une interruption inattendue du fonctionnement de l'assistant de changement de voie

Lorsque les limites système de l'assistant de changement de voie sont atteintes, il n'est pas garanti que le système reste actif.

L'assistant de changement de voie n'assiste alors plus le conducteur par des couples de braquage.

- ▶ Effectuez et surveillez toujours le changement de voie avec les mains sur le volant. Surveillez les conditions de cir-

ulation et braquez et/ou freinez si cela s'avère nécessaire.

### Limites système



Les limites systèmes de l'assistant directionnel actif s'appliquent pour l'assistant de changement de voie actif (→ page 241).

En outre, le système peut être perturbé ou ne pas fonctionner dans les situations suivantes:

- Les capteurs radar dans le pare-chocs arrière sont encrassés, endommagés ou recouverts d'un autocollant ou de glace et de neige, par exemple.
  - L'éclairage extérieur est défectueux.
- i** Les capteurs de l'assistant de changement de voie actif se calibrent automatiquement après une certaine distance parcourue suite à la livraison du véhicule. Pendant ce cycle d'initialisation, l'assistant de changement de voie actif n'est pas disponible. Lorsque vous activez le clignotant, aucune flèche n'apparaît à côté du symbole de l'assistant directionnel actif .

### Activation et désactivation de l'assistant de changement de voie actif

Système multimédia:

- ➔  ➔  ➔ Réglages ➔ Assistance
- ➔ Assis. chang. voie act.
- ▶ Activez ou désactivez la fonction.

### Fonctionnement de l'assistant d'arrêt d'urgence actif



Si le système détecte que le conducteur ne dirige pas lui-même le véhicule ou qu'il lâche le volant pendant une période prolongée, l'affichage **1** apparaît sur l'écran multifonction. Si le

conducteur ne dirige toujours pas activement le véhicule ou ne donne pas de signal de confirmation au système, un signal d'alerte retentit de façon répétée en plus de l'alerte optique.

Si le conducteur ne réagit toujours pas à l'alerte, le message **Déclenchement de l'arrêt d'urgence** apparaît sur l'écran multifonction. Si le conducteur ne réagit toujours pas, l'assistant de régulation de distance DISTRONIC actif réduit la vitesse. Le véhicule est freiné jusqu'à l'arrêt complet par décélération progressive.

Selon le pays, les feux de détresse s'allument automatiquement lorsque la vitesse est inférieure à 40 mph (60 km/h).

Lorsque le véhicule se trouve à l'arrêt, les actions suivantes sont exécutées:

- Le frein de stationnement électrique du véhicule est serré.
- L'assistant de régulation de distance DISTRONIC actif est arrêté.
- Le véhicule est déverrouillé.
- Un appel d'urgence est si possible lancé vers la centrale d'appels d'urgence de Mercedes-Benz.

Le conducteur peut annuler à tout moment la décélération par l'une des actions suivantes:

- Braquage
- Freinage ou accélération
- Désactivation de l'assistant de régulation de distance DISTRONIC actif

### Fonctionnement de l'assistant d'encombremments actif

Si vous vous trouvez dans un bouchon sur des chaussées à plusieurs voies séparées, l'assistant d'encombremments actif vous assiste par un démarrage automatique du véhicule dans un délai pouvant aller jusqu'à 60 secondes et de légers mouvements de braquage. Il s'oriente sur le véhicule qui précède et les lignes de délimitation de la voie. L'assistant d'encombremments actif permet au véhicule de maintenir automatiquement une distance de sécurité par rapport au véhicule qui précède et aux véhicules qui se rabattent.

L'assistant d'encombremments actif requiert que le conducteur maintienne ses mains en perma-

nence sur le volant afin qu'il puisse à tout moment intervenir pour corriger la trajectoire ou ramener le véhicule sur la voie empruntée.

Tenez compte des remarques relatives aux systèmes d'aide à la conduite et à votre responsabilité, sinon vous risquez de ne pas être averti des dangers qui pourraient se présenter (→ page 216).

L'assistant d'encombremments actif s'active automatiquement lorsque toutes les conditions suivantes sont remplies:

- Vous roulez dans un embouteillage sur une autoroute ou sur une voie express similaire.
- L'assistant de régulation de distance DISTRONIC actif est activé et actif (→ page 237).
- Le freinage d'urgence assisté actif est disponible (→ page 224).
- L'assistant directionnel actif est activé et actif (→ page 243).
- L'assistant d'encombremments actif est activé (→ page 247).

- La vitesse est inférieure à 35 mph (60 km/h).

Lorsque le système est activé, le symbole suivant est affiché dans le combiné d'instruments:



### Limites système

Les limites système de l'assistant de régulation de distance DISTRONIC actif et de l'assistant directionnel actif s'appliquent pour l'assistant d'encombrements actif (→ page 241).

### Activation et désactivation de l'assistant d'encombrements actif

Système multimédia:

→  » Réglages » Accès rapide



Sélectionnez



### Fonctionnement de l'aide au démarrage en côte

L'aide au démarrage en côte immobilise le véhicule pendant un court instant lors des démarrages en côte dans les conditions suivantes:

- La boîte de vitesses se trouve en position **D** ou **R**.
- Le frein de stationnement électrique est desserré.

Ainsi, vous disposez de suffisamment de temps pour passer de la pédale de frein à la pédale d'accélérateur avant que le véhicule ne se mette à rouler.

**⚠ ATTENTION** Risque d'accident et de blessure si le véhicule se met à rouler

Au bout de quelques instants, l'aide au démarrage en côte n'immobilise plus le véhicule.

▶ Passez rapidement de la pédale de frein à la pédale d'accélérateur. Ne quittez pas le véhicule lorsqu'il est immobilisé par l'aide au démarrage en côte.

### Fonction HOLD

#### Fonction HOLD

La fonction HOLD maintient le véhicule à l'arrêt sans que vous ayez à appuyer sur la pédale de frein, par exemple durant les temps d'attente dus aux conditions de circulation.

La fonction HOLD est uniquement un système d'aide. C'est le conducteur qui est responsable de l'immobilisation du véhicule.

#### Limites système

La fonction HOLD sert uniquement à vous aider pendant la marche et ne permet pas d'immobiliser suffisamment le véhicule pour l'empêcher de se mettre à rouler.

- La pente ne doit pas être supérieure à 30 %.

### Activation et désactivation de la fonction HOLD

**⚠ ATTENTION** Risque d'accident si vous quittez le véhicule alors que la fonction HOLD est activée

Si le véhicule est uniquement freiné par la fonction HOLD, il risque de se mettre à rouler dans les situations suivantes:

- en cas de défaut dans le système ou dans l'alimentation en tension
- en cas de désactivation de la fonction HOLD suite à l'actionnement de la pédale d'accélérateur ou de la pédale de frein (par l'un des occupants du véhicule, par exemple)

▶ Immobilisez le véhicule avant de descendre afin qu'il ne puisse pas se mettre à rouler.

#### Conditions requises

- Le véhicule est à l'arrêt.

- La porte conducteur est fermée ou la ceinture de sécurité côté conducteur est bouclée.
- Le moteur tourne ou a été arrêté par la fonction Start/Stop ECO.
- Le frein de stationnement électrique est deserré.
- L'assistant de régulation de distance DISTRONIC actif est désactivé.
- La boîte de vitesses se trouve en position **[D]**, **[R]** ou **[N]**.

#### Activation de la fonction HOLD

- ▶ Appuyez sur la pédale de frein, attendez un court instant, puis continuez d'appuyer énergiquement dessus jusqu'à ce que **[HOLD]** apparaisse sur l'écran multifonction.
- ▶ Relâchez la pédale de frein.

#### Désactivation de la fonction HOLD

- ▶ Pour démarrer, appuyez sur la pédale d'accélérateur.

ou

- ▶ Appuyez sur la pédale de frein jusqu'à ce que **[HOLD]** disparaisse de l'écran multifonction.

La fonction HOLD est désactivée dans les situations suivantes:

- L'assistant de régulation de distance DISTRONIC actif est activé.
- Vous mettez la boîte de vitesses sur **[P]**.
- Le frein de stationnement électrique du véhicule est serré.

Dans les situations suivantes, l'immobilisation du véhicule est assurée via la position **[P]** de la boîte de vitesses et/ou par le frein de stationnement électrique:

- La ceinture de sécurité est débouclée et la porte conducteur est ouverte.
- Le véhicule est arrêté.
- Un défaut survient dans le système ou l'alimentation en tension est insuffisante.



## AIRMATIC

### Fonctionnement de la suspension AIRMATIC

**Véhicules Mercedes-AMG :** tenez compte des remarques qui figurent dans la notice d'utilisation complémentaire. Sinon, vous risquez de ne pas être averti des dangers qui pourraient se présenter.

La suspension AIRMATIC est une suspension pneumatique avec correcteur d'assiette intégral, qui assure une suspension optimale et une garde au sol constante même lorsque le véhicule est chargé. Lorsque vous roulez vite, le véhicule s'abaisse automatiquement afin d'améliorer la sécurité de marche et de diminuer la consommation de carburant. Il est également possible de régler le niveau du véhicule manuellement.

La suspension AIRMATIC comprend les fonctions et éléments suivants:

- Suspension pneumatique intégrale
- Abaissement asservi à la vitesse
- Sélection manuelle du niveau surélevé pour une plus grande garde au sol, réglable via la touche de niveau

- **Véhicules équipés de l'ADS PLUS :** système supplémentaire d'amortissement adaptatif avec réglage continu de l'amortissement pour un meilleur confort de marche

### Réglages du train de roulement et niveau du véhicule selon le programme de conduite

Programmes de conduite **[C]** et **[E]** :

- Le réglage du train de roulement privilégie le confort.
- Le véhicule est réglé sur le niveau normal.
- A partir d'une vitesse de 87 mph (140 km/h) environ, le véhicule s'abaisse.
- Le véhicule est de nouveau relevé lorsque la vitesse est inférieure à 25 mph (40 km/h) environ.

Programme de conduite **[C<sup>+</sup>]** (uniquement sur les véhicules Mercedes-Maybach):

- Le réglage du train de roulement apporte un maximum de confort.
- Le véhicule est réglé sur le niveau normal.
- A partir d'une vitesse de 87 mph (140 km/h) environ, le véhicule s'abaisse.

- Le véhicule est de nouveau relevé lorsque la vitesse est inférieure à 25 mph (40 km/h) environ.

Programme de conduite **[S]** :

- Le réglage du train de roulement est plus ferme.
- Le véhicule est abaissé jusqu'au niveau Sport.

Programme de conduite **[S<sup>+</sup>]** :

- Le réglage du train de roulement est encore plus ferme.
- Le véhicule est abaissé jusqu'au niveau Sport +.

Programme de conduite  (véhicules sans Pack Offroad)

- Le réglage du train de roulement convient pour la conduite sur un terrain peu accidenté.
- Le véhicule est réglé sur le niveau tout-terrain +1.
- A partir d'une vitesse de 50 mph (80 km/h) environ, le véhicule s'abaisse.

- Le véhicule est relevé lorsque la vitesse est inférieure à 28 mph (45 km/h) environ.

Programme de conduite  (véhicules équipés du Pack Offroad)

- Le réglage du train de roulement convient pour la conduite sur un terrain peu accidenté.
- Le véhicule est réglé sur le niveau tout-terrain +1.
- A partir d'une vitesse de 71 mph (115 km/h) environ, le véhicule s'abaisse.
- Le véhicule est relevé lorsque la vitesse est inférieure à 47 mph (75 km/h) environ.

 (véhicules équipés du Pack Offroad)

- Le réglage du train de roulement convient pour la conduite sur un terrain difficile.
- Le véhicule est réglé sur le niveau tout-terrain +1.
- A partir d'une vitesse de 50 mph (80 km/h) environ, le véhicule s'abaisse.
- Le véhicule est relevé lorsque la vitesse est inférieure à 28 mph (45 km/h) environ.

Le programme de conduite  vous permet de rappeler les réglages personnalisés du train de roulement (→ page 197).

#### Écart entre les différents niveaux du véhicule et le niveau normal

Niveau du véhicule	Véhicules sans Pack Offroad	Véhicules équipés du Pack Offroad
Station de lavage automatique	+3,5 in (+90 mm) environ	+3,5 in (+90 mm) environ
Niveau tout-terrain +3	non disponible	+3,5 in (+90 mm) environ
Niveau tout-terrain +2	non disponible	+2,4 in (+60 mm) environ









Niveau du véhicule	Véhicules sans Pack Offroad	Véhicules équipés du Pack Offroad
Niveau tout-terrain +1	Véhicules Mercedes-Maybach: +2,0 in (+50 mm) environ Tous les autres modèles: +2,4 in (+60 mm) environ	+1,2 in (+30 mm) environ
Sport	-0.6 in (-15 mm) environ	-0.6 in (-15 mm) environ
Sport +	-1.0 in (-25 mm) environ	-1.0 in (-25 mm) environ

Lorsque le niveau de montée à bord et descente du véhicule est activé, le véhicule est réglé sur le

niveau **Sport +** afin de faciliter la montée à bord et la descente du véhicule. A partir d'une vitesse de 19 mph (30 km/h) environ, le niveau de montée à bord et descente du véhicule est désactivé et le véhicule est relevé (→ page 255).

### Utilisation d'une remorque ou d'un porte-vélo

Lorsque la liaison électrique avec la remorque ou le porte-vélo est établie correctement:

- Programmes de conduite , , , ,  et : le véhicule reste sur le niveau normal, quelle que soit la vitesse.
- Programmes de conduite  et : le véhicule est réglé sur le niveau normal à partir d'une vitesse de 19 mph (30 km/h).

### Limites système

La suspension AIRMATIC n'est pas disponible ou ne l'est que de manière limitée dans les cas suivants:

- La protection antisurchauffe a été activée en raison de changements fréquents de niveau sur une courte période de temps. Le voyant

d'alerte  apparaît sur l'écran multifonction.

Au terme de la phase de refroidissement, le système est de nouveau pleinement disponible.

### Réglage du niveau du véhicule (véhicules équipés de la suspension AIRMATIC)

**⚠ ATTENTION** Risque d'accident en cas de niveau trop élevé du véhicule

Si, pendant la marche, le niveau du véhicule est trop élevé, son comportement routier peut être compromis en raison de l'augmentation de son centre de gravité.

Le véhicule peut être déporté vers l'extérieur lors du braquage ou dans un virage, par exemple.

- ▶ Sélectionnez toujours un niveau adapté au style de conduite et à l'état de la chaussée.

**⚠ ATTENTION** Risque de coincement suite à l'abaissement du véhicule

Les personnes se trouvant entre la carrosserie et les roues, ou sous le véhicule, risquent d'être coincées lors de son abaissement.

- ▶ Assurez-vous que personne ne se trouve à proximité immédiate des passages de roue ou sous le véhicule lors de son abaissement.

**⚠ ATTENTION** Risque de coincement suite à l'abaissement du véhicule

**Véhicules équipés de la suspension AIRMATIC ou du correcteur de niveau :** lorsque vous déchargez ou quittez le véhicule, celui-ci s'élève d'abord légèrement, puis s'abaisse au bout de quelques instants jusqu'au niveau réglé.

Toute personne se trouvant à proximité des passages de roue ou du soubassement risque d'être coincée.

Le véhicule peut également s'abaisser après son verrouillage.

- ▶ Assurez-vous que personne ne se trouve à proximité des passages de roue ou du soubassement lorsque vous quittez le véhicule.

**! REMARQUE** Endommagement lors de l'abaissement du véhicule

Lorsque le véhicule s'abaisse, des pièces de carrosserie risquent d'être endommagées.

- ▶ Lors de l'abaissement du véhicule, assurez-vous qu'aucun obstacle (bordures de trottoirs, par exemple) ne se trouve en dessous ou à proximité immédiate de la carrosserie.

**Véhicules Mercedes-AMG :** tenez compte des remarques qui figurent dans la notice d'utilisation complémentaire. Sinon, vous risquez de ne pas être averti des dangers qui pourraient se présenter.

**Conditions requises**

- Le véhicule a démarré.

- **Véhicules sans Pack Offroad :** le véhicule ne roule pas à plus de 40 mph (65 km/h).
- **Véhicules équipés du Pack Offroad :**
  - Niveau tout-terrain +1: le véhicule ne roule pas à plus de 62 mph (100 km/h).
  - Niveau tout-terrain +2: le véhicule ne roule pas à plus de 40 mph (65 km/h).
  - Niveau tout-terrain +3: le véhicule ne roule pas à plus de 12 mph (20 km/h) et le feu antibrouillard arrière n'est pas allumé.

**Relèvement du véhicule (véhicules sans Pack Offroad)**

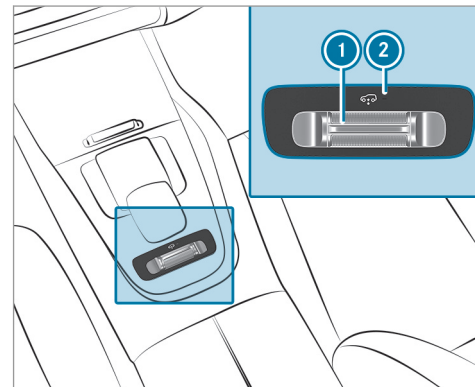

- ▶ Actionnez la touche ① vers l'avant. Le voyant ② clignote lors du relèvement et est allumé en permanence lorsque la procédure de levage est terminée.

Votre sélection est mémorisée. Le niveau tout-terrain réglé reste mémorisé même après avoir coupé le contact.

Le véhicule est de nouveau abaissé dans les situations suivantes:

- Vous roulez à plus de 50 mph (80 km/h).
- Vous roulez pendant un court instant à une vitesse comprise entre 40 mph (65 km/h) et 50 mph (80 km/h).
- Vous sélectionnez un autre programme de conduite par l'intermédiaire du contacteur DYNAMIC SELECT.

Le véhicule se règle à la hauteur du programme de conduite activé.

#### Abaissement du véhicule (véhicules sans Pack Offroad)

- ▶ Tirez la touche ①.  
Le véhicule se règle à la hauteur du programme de conduite activé.

#### Utilisation d'une remorque ou d'un porte-vélo

Lorsque la liaison électrique avec la remorque ou le porte-vélo est établie correctement:

- Jusqu'à 18,7 mph (30 km/h) environ: le niveau tout-terrain +1 peut être sélectionné, quel que soit le programme de conduite.
- A partir de 18,7 mph (30 km/h) environ: le véhicule est réglé sur le niveau normal, quel que soit le programme de conduite.

#### Relèvement du véhicule (véhicules équipés du Pack Offroad)

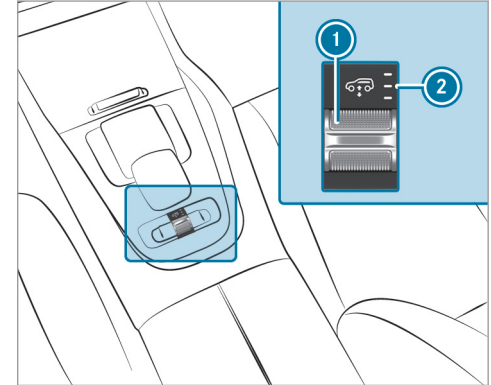

- ▶ Actionnez la touche ① vers l'avant.
  - Niveau tout-terrain +1: 1 voyant ② est allumé en permanence lorsque la procédure de levage est terminée.
  - Niveau tout-terrain +2: 2 voyants ② sont allumés en permanence lorsque la procédure de levage est terminée.

- Niveau tout-terrain +3: 3 voyants ② sont allumés en permanence lorsque la procédure de levage est terminée.

Votre sélection est mémorisée. Le niveau tout-terrain réglé reste mémorisé même après avoir coupé le contact.

Le véhicule est de nouveau abaissé dans les situations suivantes:

- Niveau tout-terrain +3: vous roulez à plus de 12 mph (20 km/h) ou vous allumez le feu antibrouillard arrière.  
Le véhicule s'abaisse jusqu'au niveau tout-terrain +2.
- Niveau tout-terrain +2:
  - Vous roulez à plus de 50 mph (80 km/h).
  - Vous roulez pendant un court instant à une vitesse comprise entre 40 mph (65 km/h) et 50 mph (80 km/h).

Le véhicule s'abaisse jusqu'au niveau tout-terrain +1.

- Niveau tout-terrain +1:
  - Vous roulez à plus de 71 mph (115 km/h).

- Vous roulez pendant un court instant à une vitesse comprise entre 62 mph (100 km/h) et 71 mph (115 km/h).

Le véhicule s'abaisse jusqu'au niveau normal.

- Vous sélectionnez un autre programme de conduite par l'intermédiaire du contacteur DYNAMIC SELECT.

Le véhicule se règle à la hauteur du programme de conduite activé.

#### Abaissement du véhicule (véhicules équipés du Pack Offroad)

▶ Tirez la touche ①.

- Niveau tout-terrain +3: le véhicule s'abaisse jusqu'au niveau tout-terrain +2. 2 voyants ② sont allumés en permanence lorsque la procédure d'abaissement est terminée.
- Niveau tout-terrain +2: le véhicule s'abaisse jusqu'au niveau tout-terrain +1. 1 voyant ② est allumé en permanence lorsque la procédure d'abaissement est terminée.

- Niveau tout-terrain +1: le véhicule s'abaisse jusqu'au niveau normal. Aucun voyant ② n'est allumé lorsque la procédure d'abaissement est terminée.

Votre sélection est mémorisée. Le niveau tout-terrain réglé reste mémorisé même après avoir coupé le contact.

#### Utilisation d'une remorque ou d'un porte-vélo

Lorsque la liaison électrique avec la remorque ou le porte-vélo est établie correctement:

- Jusqu'à 12 mph (20 km/h) environ: les niveaux tout-terrain +1, +2 et +3 peuvent être sélectionnés, quel que soit le programme de conduite.
- Jusqu'à 19 mph (30 km/h) environ: les niveaux tout-terrain +1 et +2 peuvent être sélectionnés, quel que soit le programme de conduite.
- A partir de 19 mph (30 km/h) environ: le véhicule est réglé sur le niveau normal, quel que soit le programme de conduite.

## Réglage du niveau de montée à bord et descente du véhicule (AIRMATIC)

### Conditions requises

- Le moteur tourne.
- Le véhicule roule à moins de 20 mph (30 km/h).

Système multimédia:

→  » Réglages » Schnellzugriff

- ▶ Sélectionnez **Abaissement activé lors de la montée à bord**.

Le véhicule est réglé sur le niveau surbaissé -2 afin de faciliter la montée à bord et la descente du véhicule.

- ⓘ La disponibilité de cette fonction dépend de l'équipement du véhicule.
- ⓘ Pour de plus amples informations sur la suspension AIRMATIC, voir (→ page 249).

## Abaissement et relèvement de la partie arrière

**⚠ ATTENTION** Risque de coincement suite à l'abaissement du véhicule

Les personnes se trouvant entre la carrosserie et les roues, ou sous le véhicule, risquent d'être coincées lors de son abaissement.

- ▶ Assurez-vous que personne ne se trouve à proximité immédiate des passages de roue ou sous le véhicule lors de son abaissement.

### Conditions requises

- Toutes les portes du véhicules sont fermées.
- Aucune remorque n'est attelée.
- Aucun porte-vélo n'est monté.
- La batterie est suffisamment chargée; si nécessaire, démarrez le moteur.

## Abaissement de la partie arrière

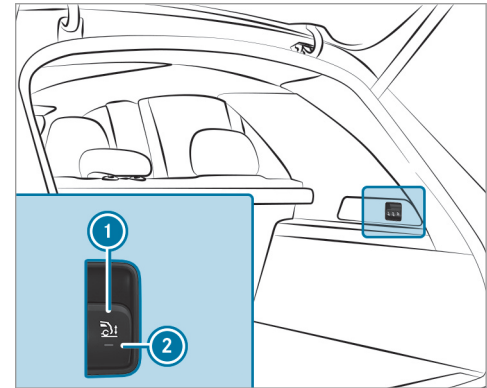

- ▶ Serrez le frein de stationnement électrique.
- ▶ Mettez la boîte de vitesses sur **P** (→ page 200).

▶ Tirez brièvement la touche ① située au niveau de l'habillage droit du compartiment de chargement.

Le voyant ② clignote jusqu'à ce que le véhicule soit abaissé.

Le véhicule s'abaisse de 1,5 in (40 mm) environ au niveau de l'essieu arrière. Une fois le véhicule abaissé, le voyant ② est allumé en permanence.

Une fois la partie arrière complètement abaissée, le voyant ② est allumé en permanence.

La procédure d'abaissement est interrompue dans les cas suivants:

- Une porte est ouverte.
  - La touche ① est de nouveau tirée.
  - Le véhicule roule à plus de 1,2 mph (2 km/h).
- ① Le véhicule est de nouveau automatiquement réglé à la hauteur du dernier programme de conduite sélectionné lorsque vous roulez à plus de 1,2 mph (2 km/h).

Lorsque le voyant ② clignote 2 fois et que la partie arrière ne s'abaisse pas:

▶ Assurez-vous que les conditions requises sont remplies.

① L'abaissement de la partie arrière permet de faciliter le chargement du véhicule. Ce faisant, tenez compte des remarques relatives au chargement du véhicule (→ page 127).

#### Relèvement de la partie arrière

▶ Contrôlez que la batterie est suffisamment chargée. Si nécessaire, démarrez le moteur.

▶ Tirez brièvement la touche ①.  
Le voyant ② s'éteint.

Le véhicule est remonté jusqu'au niveau actuellement sélectionné.

① Le véhicule est de nouveau automatiquement réglé à la hauteur du dernier programme de conduite sélectionné lorsque vous roulez à plus de 1,2 mph (2 km/h).

Lorsque le véhicule ne se laisse pas relever:

▶ Assurez-vous que la batterie est suffisamment chargée; si nécessaire, démarrez le moteur.

Le processus de relèvement se poursuit.

#### E-ACTIVE BODY CONTROL

##### Fonctionnement de la suspension E-ACTIVE BODY CONTROL

La suspension E-ACTIVE BODY CONTROL est une suspension électrohydraulique à amortissement variable pour un meilleur confort de marche. Le correcteur d'assiette intégral assure une suspension optimale et une garde au sol constante même lorsque le véhicule est chargé. Lorsque vous roulez vite, le véhicule s'abaisse automatiquement afin d'améliorer la sécurité de marche et de diminuer la consommation de carburant. Le réglage du train de roulement est adapté en fonction de l'état de la chaussée, du chargement du véhicule et du programme de conduite que vous avez sélectionné.

La fonction ROAD SURFACE SCAN détecte, à l'aide d'une caméra multifonction, les inégalités de la chaussée avant que vous ne les franchis-



siez. Cela permet de réduire les mouvements de la carrosserie.

Le réglage de l'amortissement est régulé séparément pour chacune des roues et dépend des facteurs suivants:

- Style de conduite (sportif, par exemple)
- Etat de la route (chaussée déformée, par exemple)
- Programme de conduite

La suspension E-ACTIVE BODY CONTROL comprend les fonctions et éléments suivants:

- **Véhicules équipés du Pack Assistance à la conduite :** ROAD SURFACE SCAN
- Fonction d'inclinaison dans les virages CURVE
- Mode de dégagement
- Commande individuelle de roue
- Suspension pneumatique avec correcteur de niveau automatique
- Abaissement asservi à la vitesse pour une réduction de la consommation de carburant
- Réglage manuel du niveau

- ADS PLUS (système d'amortissement adaptatif avec réglage continu de l'amortissement)
- Contacteur DYNAMIC SELECT et touche de niveau

#### Réglages du train de roulement et niveau du véhicule selon le programme de conduite

Programme de conduite **[S]**

- Le réglage du train de roulement est plus ferme.
- Le véhicule est réglé sur le niveau Sport.
- ROAD SURFACE SCAN est désactivé.
- La fonction d'inclinaison dans les virages est désactivée.

Programme de conduite **[S+]**

- Le réglage du train de roulement est encore plus ferme.
- Le véhicule est réglé sur le niveau Sport +.
- ROAD SURFACE SCAN est désactivé.
- La fonction d'inclinaison dans les virages est activée.

Programme de conduite **[C]**

- Le réglage du train de roulement privilégie le confort.
- Le véhicule est réglé sur le niveau normal.
- A partir d'une vitesse de 87 mph (140 km/h) environ, le véhicule s'abaisse.
- Le véhicule est relevé lorsque la vitesse est inférieure à 25 mph (40 km/h) environ.
- ROAD SURFACE SCAN est activé.
- La fonction d'inclinaison dans les virages est désactivée.

Programme de conduite **[C+]**

- Le réglage du train de roulement apporte un maximum de confort.
- Le véhicule est réglé sur le niveau normal.
- A partir d'une vitesse de 87 mph (140 km/h) environ, le véhicule s'abaisse.
- Le véhicule est relevé lorsque la vitesse est inférieure à 25 mph (40 km/h) environ.
- ROAD SURFACE SCAN est activé.

- La fonction d'inclinaison dans les virages est activée.

Programme de conduite 

- Le réglage du train de roulement privilégie le confort.
- Le véhicule est réglé sur le niveau normal.
- A partir d'une vitesse de 87 mph (140 km/h) environ, le véhicule s'abaisse.
- Le véhicule est de nouveau relevé lorsque la vitesse est inférieure à 25 mph (40 km/h) environ.
- ROAD SURFACE SCAN est activé.
- La fonction d'inclinaison dans les virages est activée.

Programme de conduite 

- Le réglage du train de roulement privilégie le confort.
- Le véhicule est réglé sur le niveau normal.
- A partir d'une vitesse de 87 mph (140 km/h) environ, le véhicule s'abaisse.

- Le véhicule est de nouveau relevé lorsque la vitesse est inférieure à 25 mph (40 km/h) environ.
- ROAD SURFACE SCAN est désactivé.
- La fonction d'inclinaison dans les virages est désactivée.

Programme de conduite 

- Le réglage du train de roulement convient pour la conduite sur un terrain peu accidenté.
- Le véhicule est réglé sur le niveau tout-terrain +1.
- ROAD SURFACE SCAN est désactivé.
- La fonction d'inclinaison dans les virages est désactivée.
- Le mode de dégagement ou la commande individuelle de roue peuvent être activés.
- Véhicules sans Pack Offroad:
  - A partir d'une vitesse de 50 mph (80 km/h) environ, le véhicule s'abaisse.

- Le véhicule est relevé lorsque la vitesse est inférieure à 28 mph (45 km/h) environ.

• Véhicules équipés du Pack Offroad:

- A partir d'une vitesse de 71 mph (115 km/h) environ, le véhicule s'abaisse.
- Le véhicule est relevé lorsque la vitesse est inférieure à 47 mph (75 km/h) environ.

Programme de conduite 

- Le réglage du train de roulement convient pour la conduite sur un terrain difficile.
- Le véhicule est réglé sur le niveau tout-terrain +1.
- A partir d'une vitesse de 50 mph (80 km/h) environ, le véhicule s'abaisse.
- Le véhicule est relevé lorsque la vitesse est inférieure à 28 mph (45 km/h) environ.
- ROAD SURFACE SCAN est désactivé.
- La fonction d'inclinaison dans les virages est désactivée.









- Le mode de dégagement ou la commande individuelle de roue peuvent être activés.

Programme de conduite 

- Ce programme vous permet de rappeler les réglages personnalisés du train de roulement.

#### Utilisation d'une remorque ou d'un porte-vélo

Lorsque la liaison électrique avec la remorque ou le porte-vélo est établie correctement:

- Programmes de conduite , , , , ,  et : le véhicule reste sur le niveau normal, quelle que soit la vitesse.
- La fonction d'inclinaison dans les virages est désactivée.
- Programmes de conduite  et : le véhicule est réglé sur le niveau normal à partir d'une vitesse de 19 mph (30 km/h).

#### Différences de niveau par rapport au niveau normal

Niveau du véhicule	Véhicules sans Pack Offroad	Véhicules équipés du Pack Offroad
Station de lavage automatique	+3,5 in (+90 mm) environ	+3,5 in (+90 mm) environ
Niveau tout-terrain +3	non disponible	+3,5 in (+90 mm) environ
Niveau tout-terrain +2	non disponible	+2,4 in (+60 mm) environ



Niveau du véhicule	Véhicules sans Pack Offroad	Véhicules équipés du Pack Offroad
Niveau tout-terrain +1	Véhicules Mercedes-Maybach: +2,0 in (+50 mm) environ Tous les autres modèles: +2,4 in (+60 mm) environ	+1,2 in (+30 mm) environ
Sport	-0.6 in (-15 mm) environ	-0.6 in (-15 mm) environ
Sport +	-1.0 in (-25 mm) environ	-1.0 in (-25 mm) environ

### Fonctionnement du système ROAD SURFACE SCAN

 Cette fonction n'est pas disponible dans tous les pays.

La fonction ROAD SURFACE SCAN surveille la route à l'avant du véhicule à l'aide d'une caméra multifonction (→ page 217). ROAD SURFACE SCAN détecte les inégalités de la chaussée (chaussée déformée, par exemple) avant que le véhicule ne les franchisse. Les mouvements de la carrosserie sont réduits et le confort de marche est amélioré.

ROAD SURFACE SCAN est activé automatiquement lorsque les conditions suivantes sont remplies:

- Le programme de conduite  ou  est sélectionné.
- Le véhicule est réglé sur le niveau normal.
- Vous roulez à une vitesse comprise entre 4 mph (7 km/h) et 112 mph (180 km/h).

### Limites système

ROAD SURFACE SCAN peut être perturbé ou ne pas fonctionner dans les situations suivantes:

- si la chaussée n'est pas suffisamment éclairée (dans l'obscurité, par exemple)
- en cas de neige, de pluie, de brouillard, d'embruns, d'éblouissement, d'ensoleillement direct ou de variations de la luminosité
- si le pare-brise est encrassé, embué, endommagé ou recouvert dans la zone de la caméra multifonction 
- si la surface de la chaussée n'a pas de structure visuelle ou est réfléchissante
- si la distance par rapport au véhicule qui précède est faible
- en cas de portions de route avec des virages très serrés
- en cas de manœuvres dynamiques (si vous accélérez ou freinez fortement le véhicule, par exemple)

Tenez compte des remarques relatives au nettoyage de la caméra multifonction (→ page 363).

### Fonctionnement du mode de dégagement

 **ATTENTION** Risque de blessure dû à des mouvements de haut en bas du véhicule

En mode de dégagement, le véhicule est soumis à un mouvement de balancier de haut en bas et risque de blesser quelqu'un.

▶ Lors de l'activation du mode de dégagement, assurez-vous que personne ne se trouve à proximité immédiate du véhicule.

 **REMARQUE** Risque d'endommagement dû à des mouvements de haut en bas du véhicule

Lors de l'activation du mode Dégagement, le véhicule est soumis à un mouvement de balancier de haut en bas. Si le soubassement entre en contact avec le sol, des pièces du véhicule risquent d'être endommagées.

▶ Assurez-vous que la garde au sol du véhicule est suffisante lors de l'activation du mode Dégagement.

Le mode de dégagement est une fonction du train de roulement qui peut assister le conducteur à dégager un véhicule enlisé dans un sol meuble (sable ou neige, par exemple).

Lors de l'activation du mode de dégagement, la carrosserie est soumise à de lentes vibrations verticales. Les roues sont ainsi momentanément sollicitées plus fortement, ce qui a pour effet d'augmenter leur adhérence et de dégager le véhicule.

Vous activez le mode de dégagement par l'intermédiaire de l'assistant tout-terrain (→ page 265).

#### Fonctionnement de la commande individuelle de roue

**⚠ ATTENTION** Risque de coincement suite à l'abaissement du véhicule

Lors de l'activation de la fonction Commande individuelle de roue, le véhicule peut être abaissé. Vous risquez de coincer des parties de corps d'autres personnes qui se trouvent entre la carrosserie et les pneus ou sous le véhicule.

▶ Assurez-vous que personne ne se trouve à proximité immédiate des passages de roue ou sous le véhicule lors de l'activation de la commande individuelle de roue.

**!** **REMARQUE** Risque d'endommagement dû à des mouvements de haut en bas du véhicule

Lors de l'activation de la fonction Commande individuelle de roue, le véhicule peut être abaissé ou relevé au niveau d'une ou de plusieurs roues. Des pièces du véhicule risquent d'être endommagées par le contact avec le milieu environnant.

▶ Assurez-vous que la liberté de mouvement du véhicule est suffisante lors de l'activation de la fonction Commande individuelle de roue.

La commande individuelle de roue est une fonction du train de roulement qui permet de régler le niveau du véhicule séparément pour chacune des roues. Cela peut contribuer à améliorer l'ali-

gnement de la carrosserie lors d'un trajet en tout-terrain.

Vous activez la commande individuelle de roue par l'intermédiaire de l'assistant tout-terrain (→ page 265).

#### Réglage du niveau du véhicule (véhicules équipés de la suspension E-ACTIVE BODY CONTROL)

**⚠ ATTENTION** Risque d'accident en cas de niveau trop élevé du véhicule

Le comportement routier peut être compromis.

Le véhicule peut être déporté vers l'extérieur lors du braquage ou dans un virage, par exemple.

▶ Sélectionnez un niveau adapté au style de conduite et à l'état de la chaussée.

**⚠ ATTENTION** Risque de coincement suite à l'abaissement du véhicule

Les personnes se trouvant entre la carrosserie et les roues, ou sous le véhicule, risquent d'être coincées lors de son abaissement.

- ▶ Assurez-vous que personne ne se trouve à proximité immédiate des passages de roue ou sous le véhicule lors de son abaissement.

**⚠ ATTENTION** Risque de coincement suite à l'abaissement du véhicule

**Véhicules équipés de la suspension AIR-MATIC ou du correcteur de niveau :** lorsque vous déchargez ou quittez le véhicule, celui-ci s'élève d'abord légèrement, puis s'abaisse au bout de quelques instants jusqu'au niveau réglé.

Toute personne se trouvant à proximité des passages de roue ou du soubassement risque d'être coincée.

Le véhicule peut également s'abaisser après son verrouillage.

- ▶ Assurez-vous que personne ne se trouve à proximité des passages de roue ou du soubassement lorsque vous quittez le véhicule.

**Conditions requises**

- Le véhicule a démarré.
- **Véhicules sans Pack Offroad :** le véhicule ne roule pas à plus de 40 mph (65 km/h).
- **Véhicules équipés du Pack Offroad :**
  - Niveau tout-terrain +1: le véhicule ne roule pas à plus de 62 mph (100 km/h).
  - Niveau tout-terrain +2: le véhicule ne roule pas à plus de 40 mph (65 km/h).
  - Niveau tout-terrain +3: le véhicule ne roule pas à plus de 12 mph (20 km/h).

**Relèvement du véhicule (véhicules sans Pack Offroad)**

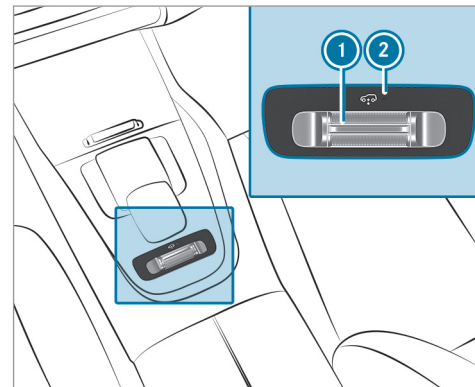

- ▶ Actionnez la touche ① vers l'avant. Le voyant ② clignote lors du relèvement et est allumé en permanence lorsque la procédure de levage est terminée.

Votre sélection est mémorisée. Le niveau tout-terrain réglé reste mémorisé même après avoir coupé le contact.

Le véhicule est de nouveau abaissé dans les situations suivantes:

- Vous roulez à plus de 50 mph (80 km/h).
- Vous roulez pendant un court instant à une vitesse comprise entre 40 mph (65 km/h) et 50 mph (80 km/h).
- Vous sélectionnez un autre programme de conduite par l'intermédiaire du contacteur DYNAMIC SELECT.

Le véhicule se règle à la hauteur du programme de conduite activé.

#### Abaissement du véhicule (véhicules sans Pack Offroad)

- ▶ Tirez la touche ①.  
Le véhicule se règle à la hauteur du programme de conduite activé.

#### Utilisation d'une remorque ou d'un porte-vélo

Lorsque la liaison électrique avec la remorque ou le porte-vélo est établie correctement:

- Jusqu'à 18,7 mph (30 km/h) environ: le niveau tout-terrain +1 peut être sélectionné, quel que soit le programme de conduite.
- A partir de 18,7 mph (30 km/h) environ: le véhicule est réglé sur le niveau normal, quel que soit le programme de conduite.

#### Relèvement du véhicule (véhicules équipés du Pack Offroad)

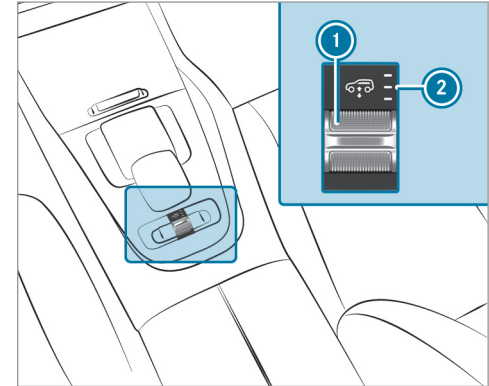

- ▶ Actionnez la touche ① vers l'avant.
  - Niveau tout-terrain +1: 1 voyant ② est allumé en permanence lorsque la procédure de levage est terminée.
  - Niveau tout-terrain +2: 2 voyants ② sont allumés en permanence lorsque la procédure de levage est terminée.

- Niveau tout-terrain +3: 3 voyants ② sont allumés en permanence lorsque la procédure de levage est terminée.

Votre sélection est mémorisée. Le niveau tout-terrain réglé reste mémorisé même après avoir coupé le contact.

Le véhicule est de nouveau abaissé dans les situations suivantes:

- Niveau tout-terrain +3: vous roulez à plus de 12 mph (20 km/h).  
Le véhicule s'abaisse jusqu'au niveau tout-terrain +2.
- Niveau tout-terrain +2:
  - Vous roulez à plus de 50 mph (80 km/h).
  - Vous roulez pendant un court instant à une vitesse comprise entre 40 mph (65 km/h) et 50 mph (80 km/h).Le véhicule s'abaisse jusqu'au niveau tout-terrain +1.
- Niveau tout-terrain +1:
  - Vous roulez à plus de 71 mph (115 km/h).

- Vous roulez pendant un court instant à une vitesse comprise entre 62 mph (100 km/h) et 71 mph (115 km/h).

Le véhicule s'abaisse jusqu'au niveau normal.

- Vous sélectionnez un autre programme de conduite par l'intermédiaire du contacteur DYNAMIC SELECT.

Le véhicule se règle à la hauteur du programme de conduite activé.

#### Utilisation d'une remorque ou d'un porte-vélo

Lorsque la liaison électrique avec la remorque ou le porte-vélo est établie correctement:

- Jusqu'à 12 mph (20 km/h) environ: les niveaux tout-terrain +1, +2 et +3 peuvent être sélectionnés, quel que soit le programme de conduite.
- Jusqu'à 19 mph (30 km/h) environ: les niveaux tout-terrain +1 et +2 peuvent être sélectionnés, quel que soit le programme de conduite.

- A partir de 19 mph (30 km/h) environ: le véhicule est réglé sur le niveau normal, quel que soit le programme de conduite.

#### Abaissement du véhicule (véhicules équipés du Pack Offroad)

► Tirez la touche ①.

- Niveau tout-terrain +3: le véhicule s'abaisse jusqu'au niveau tout-terrain +2. 2 voyants ② sont allumés en permanence lorsque la procédure d'abaissement est terminée.
- Niveau tout-terrain +2: le véhicule s'abaisse jusqu'au niveau tout-terrain +1. 1 voyant ② est allumé en permanence lorsque la procédure d'abaissement est terminée.
- Niveau tout-terrain +1: le véhicule s'abaisse jusqu'au niveau normal. Aucun voyant ② n'est allumé lorsque la procédure d'abaissement est terminée.

Votre sélection est mémorisée. Le niveau tout-terrain réglé reste mémorisé même après avoir coupé le contact.



## Réglage de l'assistant tout-terrain

### Conditions requises

- Le véhicule est à l'arrêt.
- Le niveau tout-terrain 1 ou 2 est réglé.
- Le programme de conduite Offroad ou Offroad Plus (véhicules équipés du Pack Offroad uniquement) est sélectionné.
- Le contact est mis.
- Toutes les portes et le capot moteur sont fermés.
- La boîte de vitesses ne se trouve pas en position **P**.
- Aucune remorque n'est attelée.
- Le véhicule se trouve à l'extérieur.
- L'angle d'inclinaison transversale du véhicule n'excède pas 15° environ.
- Le système est à sa température de service.
- La tension du réseau de bord est suffisamment élevée.

Système multimédia:

→  ► Réglages ► Assistance  
► Assistant tout-terrain

### Mode de dégagement

Le mode de dégagement assiste le conducteur au démarrage sur un terrain impraticable (sable ou neige, par exemple).

- Sélectionnez **Mode Dégagement**.
- Sélectionnez **Lanc..**  
Le mode de dégagement est activé.
- Sélectionnez **Arrêter** pour arrêter le mode de dégagement.

Le mode de dégagement est désactivé automatiquement dans les cas suivants:

- La vitesse réelle est supérieure à 9 mph (15 km/h).
- Après une durée de 30 secondes.
- Un choc fort est détecté au niveau du soulèvement du véhicule.
- Toutes les conditions requises ne sont pas remplies.

- ① Pour de plus amples informations sur le mode de dégagement, voir (→ page 260).

### Commande individuelle de roue

La commande individuelle de roue permet de régler séparément le niveau du véhicule pour chaque roue.

- Sélectionnez **Comm. indiv. par roue**.
- Réglez le niveau du véhicule pour la roue souhaitée.
- ① Par l'intermédiaire de l'écran tactile, vous pouvez également régler le niveau pour 2 ou plusieurs roues simultanément.
- Sélectionnez **Réinitialiser** pour rétablir le réglage standard pour toutes les roues.

La commande individuelle de roue est désactivée automatiquement dans les cas suivants:

- La vitesse est supérieure à 9 mph (15 km/h).
- Un choc fort est détecté au niveau du soulèvement du véhicule.
- Toutes les conditions requises ne sont pas remplies.

- ① Pour de plus amples informations sur la commande individuelle de roue, voir (→ page 261).

### Aide au stationnement PARKTRONIC

#### Fonctionnement de l'assistant de stationnement PARKTRONIC

L'assistant de stationnement PARKTRONIC est une aide au stationnement électronique qui fonctionne avec des ultrasons. Il surveille les environs du véhicule à l'aide de plusieurs capteurs situés dans le pare-chocs avant et arrière. L'assistant de stationnement PARKTRONIC vous indique de manière optique et sonore la distance qui sépare le véhicule d'un obstacle détecté.

L'assistant de stationnement PARKTRONIC est uniquement un système d'aide. Il n'est pas en mesure de remplacer l'attention que vous devez apporter à votre environnement. C'est vous qui êtes responsable de la sécurité lorsque vous effectuez des manœuvres. Lorsque vous effectuez des manœuvres, veillez notamment à ce qu'aucune personne, aucun animal ni aucun objet ne se trouvent dans la zone de manœuvre.

Dans le réglage standard, un signal d'alerte périodique retentit lorsque l'obstacle se trouve à moins de 1,0 ft (0,3 m) environ à l'avant et 3,3 ft (1,0 m) environ à l'arrière. Lorsque l'obstacle se trouve à moins de 0,7 ft (0,2 m) environ, un signal d'alerte continu retentit. Dans le système multimédia, vous pouvez définir le réglage **Avertissement anticipé** afin que les signaux d'alerte à l'avant et pour la protection latérale soient déjà déclenchés à une plus grande distance de 3,3 ft (1,0 m) environ à l'avant et de 2,0 ft (0,6 m) environ sur les côtés (→ page 270).

- ① Le réglage **Avertissement anticipé** est toujours activé pour la partie arrière.

Si l'assistant de stationnement PARKTRONIC est désactivé, l'assistant de stationnement actif n'est pas non plus disponible.

#### Affichage de l'assistant de stationnement PARKTRONIC sur le système multimédia

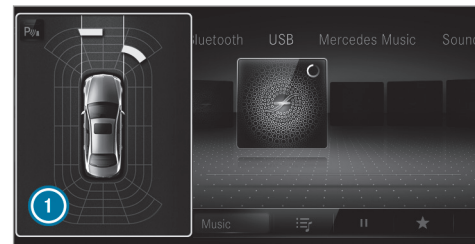

Véhicules équipés d'un assistant de stationnement actif sans caméras panoramiques

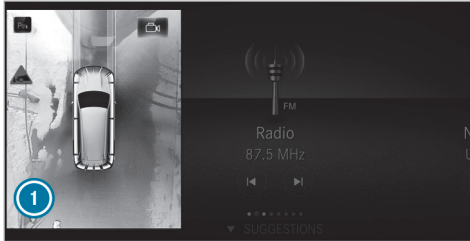

Véhicules équipés d'un assistant de stationnement actif et de caméras panoramiques

Si l'assistant de stationnement actif n'est pas activé et qu'un obstacle est détecté sur la trajectoire, une fenêtre contextuelle de l'assistant de stationnement PARKTRONIC ① apparaît dans le système multimédia lorsque vous roulez à moins de 6 mph (10 km/h).

La couleur des différents segments de l'affichage d'alerte dépend de la distance par rapport à l'obstacle détecté:

- **Segments jaunes** : obstacles à une distance entre environ 2,0 ft (0,6 m) et 3,3 ft (1,0 m)

- **Segments orange** : obstacles à une distance entre 1,0 ft (0,3 m) et 2,0 ft (0,6 m) environ
- **Segments rouges** : obstacles à une très faible distance d'environ 1,0 ft (0,3 m) ou moins

#### Affichage de l'assistant de stationnement PARKTRONIC dans l'affichage tête haute

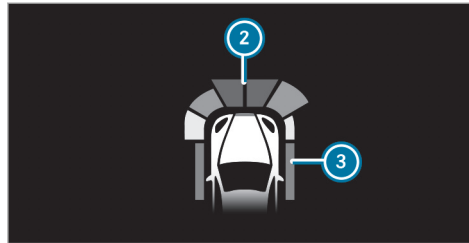

Les obstacles détectés par l'assistant de stationnement PARKTRONIC se trouvant à moins de 3,3 ft (1,0 m) environ à l'avant ② et 2,0 ft (0,6 m) environ sur les côtés ③ peuvent, en option, également apparaître dans l'affichage tête haute.

#### Limites système

Il se peut que l'assistant de stationnement PARKTRONIC ne tienne pas compte des obstacles suivants:

- Obstacles en dessous de la zone de détection (personnes, animaux ou objets, par exemple)
- Obstacles au-dessus de la zone de détection (chargements qui dépassent, porte-à-faux ou rampes de chargement des camions, par exemple)

Les capteurs doivent être débarrassés de toute saleté, glace ou neige fondue. Sinon, ils risquent de ne pas fonctionner correctement. Nettoyez régulièrement les capteurs, en particulier après un trajet en tout-terrain, en évitant de les rayer ou de les endommager.

**Véhicules équipés d'un dispositif d'attelage :** la surveillance de la zone arrière par l'assistant de stationnement PARKTRONIC est désactivée dès que la liaison électrique entre la remorque et le véhicule est établie.

### Problèmes relatifs à l'assistant de stationnement PARKTRONIC

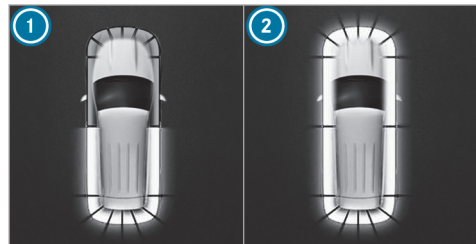

Exemple: véhicules équipés de caméras panoramiques

Lorsque les segments à l'arrière ① ou tout autour ② s'allument en rouge et que le symbole  apparaît sur l'écran multifonction, l'assistant de stationnement PARKTRONIC s'est désactivé, probablement en raison d'interférences. Redémarrez le véhicule et vérifiez si l'assistant de stationnement PARKTRONIC fonctionne à un autre endroit.

Si un signal d'alerte retentit en outre 1 fois pendant 2 secondes environ à chaque démarrage du moteur, cela peut être dû aux raisons suivantes:

- **Les capteurs sont encrassés** : nettoyez les capteurs. Tenez compte pour cela des remarques pour l'entretien des pièces du véhicule (→ page 363).
- **L'assistant de stationnement PARKTRONIC s'est désactivé en raison d'un dysfonctionnement** : redémarrez le véhicule. Si le problème persiste, adressez-vous à un atelier qualifié.

### Fonctionnement de la protection latérale passive

La fonction de protection latérale passive dont dispose l'assistant de stationnement PARKTRONIC vous avertit également de la présence d'obstacles sur les côtés du véhicule. L'alerte est émise en présence d'obstacles qui se trouvent entre les zones de détection avant et arrière. Pour qu'un objet latéral soit détecté, il doit d'abord être reconnu par les capteurs intégrés dans les pare-chocs avant et arrière lorsque vous le longez.

Pendant les manœuvres de stationnement, les obstacles sont détectés à votre passage. Si vous braquez en direction d'un obstacle détecté et s'il y a alors risque de collision latérale, une alerte est émise et les segments de l'affichage s'allument en couleur.

La couleur des segments change selon la distance par rapport à l'obstacle détecté:

- **Jaune** : distance de 1,0 - 2,0 ft (30 - 60 cm) environ
- **Rouge** : distance inférieure à 1,0 ft (30 cm) environ

Afin que les segments latéraux avant ou arrière puissent être affichés, le véhicule doit d'abord parcourir une distance d'au moins une moitié de longueur du véhicule. Lorsque la distance parcourue équivaut à une longueur de véhicule, tous les segments latéraux avant et arrière sont affichés.

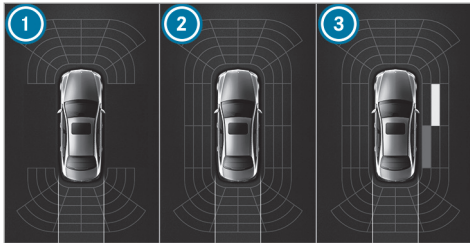

Affichage de l'assistant de stationnement PARKTRONIC: véhicules sans caméras panoramiques

- ① Opérationnel à l'avant et à l'arrière
- ② Opérationnel à l'avant, à l'arrière et sur les côtés
- ③ Obstacles détectés sur la droite, à l'avant (jaune) et à l'arrière (rouge)

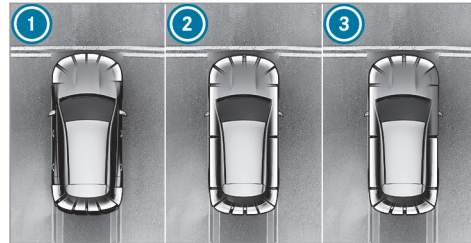

Affichage de l'assistant de stationnement PARKTRONIC: véhicules équipés de caméras panoramiques

- ① Opérationnel à l'avant et à l'arrière
- ② Opérationnel à l'avant, à l'arrière et sur les côtés
- ③ Obstacles détectés sur la droite, à l'avant (rouge)

Les obstacles latéraux mémorisés sont notamment effacés dans les situations suivantes:

- vous arrêtez le véhicule et coupez le contact
- vous ouvrez les portes

Au prochain démarrage du véhicule, les obstacles latéraux devront de nouveau être détectés avant qu'une nouvelle alerte ne retentisse.

#### Limites système

En règle générale, les limites système de l'assistant de stationnement PARKTRONIC s'appliquent à la fonction de protection latérale passive.

Les objets suivants ne sont notamment pas détectés:

- les piétons qui s'approchent du véhicule par le côté
- les objets posés sur le côté du véhicule

#### Activation et désactivation de l'assistant de stationnement PARKTRONIC



**!** REMARQUE Risque d'accident dû à des objets à proximité immédiate

L'aide au stationnement PARKTRONIC ne détecte pas certains objets lorsqu'ils sont à proximité immédiate.

▶ Pendant les manœuvres, notamment de stationnement, accordez une attention

particulière aux objets qui se trouvent au-dessus ou en dessous des capteurs (vasques de fleurs ou timons, par exemple). Sinon, vous pourriez endommager le véhicule ou d'autres objets.

#### Conditions requises

- Le menu Caméra est ouvert.
  - Ou: l'assistant de stationnement actif est activé.
  - Ou: la fenêtre contextuelle du PARKTRONIC apparaît.
- i** Lorsque vous effectuez des manœuvres, veillez notamment à ce qu'aucune personne, aucun animal ni aucun objet ne se trouvent dans la zone de manœuvre.
- ▶ Appuyez sur  sur l'écran média.
- i** Lorsque le symbole  est affiché sur l'écran multifonction, l'assistant de stationnement PARKTRONIC n'est pas activé. L'assistant de stationnement PARKTRONIC est automatiquement activé au démarrage du véhicule.

L'assistant de stationnement PARKTRONIC peut également être activé ou désactivé dans le menu Accès rapide.

#### Réglage des signaux d'alerte de l'assistant de stationnement PARKTRONIC

Système multimédia:

↳  ▶ Réglages ▶ Assistance  
▶▶ Caméra & aide stationn.

#### Réglage du volume sonore des signaux d'alerte

- ▶ Sélectionnez **Volume des signaux d'alerte**.
- ▶ Réglez une valeur.

#### Réglage de la tonalité des signaux d'alerte

- ▶ Sélectionnez **Tonalité des signaux d'alerte**.
- ▶ Réglez une valeur.

#### Détermination du moment de déclenchement des signaux d'alerte

Vous pouvez déterminer si les signaux d'alerte de l'assistant de stationnement PARKTRONIC doivent déjà être déclenchés à grande distance de l'obstacle.

- ▶ Sélectionnez **Avertissement anticipé**.
- ▶ Activez ou désactivez la fonction.

#### Activation et désactivation de la réduction du volume

Vous pouvez déterminer si le volume sonore d'une source média est réduit dans le système multimédia pendant un signal d'alerte de l'assistant de stationnement PARKTRONIC.

- ▶ Sélectionnez **Réduire son pendant signaux d'alerte**.
- ▶ Activez ou désactivez la fonction.

#### Caméra de recul

##### Fonctionnement de la caméra de recul

Lorsque vous engagez la marche arrière, l'image fournie par la caméra de recul s'affiche sur l'écran média. Les lignes repères dynamiques montrent la trajectoire en fonction du braquage actuel du volant. Vous pouvez ainsi vous orienter en marche arrière et contourner les obstacles.

La caméra de recul est uniquement un système d'aide. Elle n'est pas en mesure de remplacer l'attention que vous devez apporter à votre envi-

ronnement. C'est vous qui êtes responsable de la sécurité lorsque vous effectuez des manœuvres. Lorsque vous effectuez des manœuvres, veillez notamment à ce qu'aucune personne, aucun animal ni aucun objet ne se trouvent dans la zone de manœuvre.

**i** Vous pouvez ouvrir manuellement le cache de la caméra de recul (→ page 277).

Les lignes repères sur l'écran média indiquent les distances par rapport à votre véhicule. Les distances affichées sont valables uniquement au niveau du sol.

En fonction de l'équipement du véhicule, vous pouvez choisir entre les vues suivantes :

- Vue normale
- Vue grand angle
- Vue de la remorque

L'image de la zone qui se trouve derrière le véhicule est inversée comme dans le rétroviseur intérieur.

### Véhicules sans assistant de stationnement actif

Vous disposez des vues de caméra suivantes dans le système multimédia :

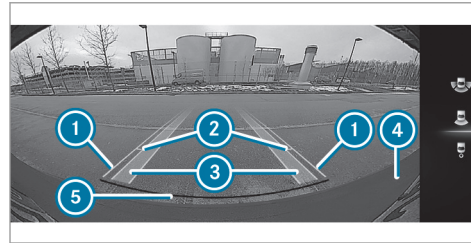

Vue normale

- ① Ligne repère jaune, largeur du véhicule (surface parcourue) en fonction du braquage actuel du volant (dynamique)
- ② Ligne repère jaune à 3,3 ft (1,0 m) environ par rapport à la partie arrière
- ③ Trajectoire jaune des pneus correspondant au braquage actuel du volant (dynamique)

- ④ Pare-chocs
- ⑤ Ligne repère rouge à 1,0 ft (0,3 m) environ par rapport à la partie arrière

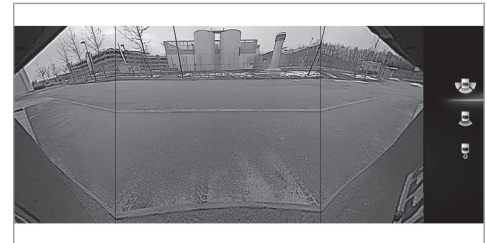

Vue grand angle

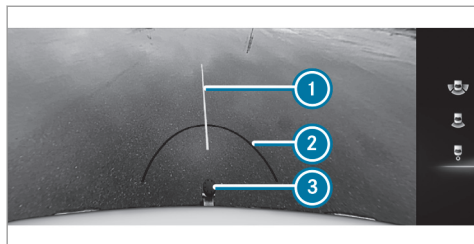

Vue de la remorque (véhicules équipés d'un dispositif d'attelage)

- ① Ligne repère jaune, ligne repère
- ② Ligne repère rouge à 1,0 ft (0,3 m) environ par rapport à la boule d'attelage du dispositif d'attelage
- ③ Boule d'attelage du dispositif d'attelage

### Véhicules équipés de l'assistant de stationnement actif

Vous disposez des vues de caméra suivantes dans le système multimédia:

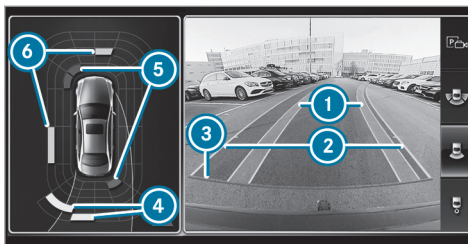

Vue normale

- ① Trajectoire jaune des pneus correspondant au braquage actuel du volant (dynamique)
- ② Ligne repère jaune, largeur du véhicule (surface parcourue) en fonction du braquage actuel du volant (dynamique)
- ③ Ligne repère rouge à 1,0 ft (0,3 m) environ par rapport à la partie arrière
- ④ Affichage d'alerte jaune de l'assistant de stationnement PARKTRONIC: obstacles à une distance entre environ 2,0 ft (0,6 m) et 3,3 ft (1,0 m)

- ⑤ Affichage d'alerte rouge de l'assistant de stationnement PARKTRONIC: obstacles à très faible distance (environ 1,0 ft (0,3 m) ou moins)
- ⑥ Affichage d'alerte orange de l'assistant de stationnement PARKTRONIC: obstacles à distance moyenne (entre 1,0 ft (0,3 m) et 2,0 ft (0,6 m) environ)



Vue grand angle



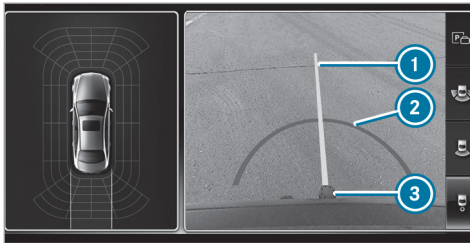

Vue de la remorque (véhicules équipés d'un dispositif d'attelage)

- ① Ligne repère jaune, ligne repère
- ② Ligne repère rouge à 1,0 ft (0,3 m) environ par rapport à la boule d'attelage du dispositif d'attelage
- ③ Boule d'attelage du dispositif d'attelage

#### Défaillance

Si la caméra de recul n'est pas opérationnelle, l'affichage suivant apparaît sur le système multi-média:



#### Limites système

La caméra de recul ne fonctionne pas ou seulement de manière limitée entre autres dans les situations suivantes:

- le hayon est ouvert
  - il pleut, il neige très fort ou il y a du brouillard
  - la luminosité ambiante est mauvaise (la nuit, par exemple)
  - les caméras ou les pièces du véhicule qui abritent les caméras sont endommagées, encrassées ou recouvertes. Tenez compte des informations relatives aux capteurs et caméras du véhicule (→ page 217).
- ① Dans de telles situations, n'utilisez pas la caméra de recul. Sinon, vous risqueriez de blesser quelqu'un ou d'entrer en collision avec des objets lors des manœuvres de stationnement.

Sur les véhicules lourdement chargés, il se peut pour des raisons techniques, lorsque vous réglez un niveau autre que le niveau normal, que les lignes repères et la représentation des images obtenues par calcul deviennent imprécises.

- ① Le contraste de l'écran peut être compromis par la lumière incidente du soleil ou d'autres sources de lumière, par exemple lorsque vous sortez d'un garage. Dans ce cas, soyez particulièrement vigilant.
- ① Faites réparer ou remplacer l'écran lorsque des pixels défectueux, par exemple, en réduisent fortement la fonctionnalité.

#### Caméras panoramiques

##### Fonctionnement des caméras panoramiques

Les caméras panoramiques sont un système qui comprend 4 caméras. Les caméras surveillent l'environnement immédiat du véhicule. Le système vous aide par exemple lors des manœuvres de stationnement ou des manœuvres avec une visibilité réduite.

Les vues des caméras panoramiques sont disponibles jusqu'à une vitesse de 10 mph (16 km/h)

en marche avant et elles sont toujours disponibles en marche arrière.

Les caméras panoramiques sont uniquement un système d'aide et elles peuvent éventuellement fournir une vue déformée ou incorrecte des obstacles ou ne pas les représenter du tout. Elles ne sont pas en mesure de remplacer l'attention que vous devez apporter à votre environnement. C'est vous qui êtes responsable de la sécurité lorsque vous effectuez des manœuvres. Lorsque vous effectuez des manœuvres, veuillez notamment à ce qu'aucune personne, aucun animal ni aucun objet ne se trouvent dans la zone de manœuvre.

Le système analyse les images des caméras suivantes:

- Caméra de recul
  - Caméra avant
  - 2 caméras latérales intégrées aux rétroviseurs extérieurs
- i** Vous pouvez ouvrir manuellement le cache de la caméra de recul (→ page 277).

### Vues des caméras panoramiques

Vous pouvez choisir entre différentes vues:



- ① Vue grand angle avant
- ② Vue du dessus avec image fournie par la caméra avant
- ③ Vue du dessus avec images fournies par les caméras latérales dans les rétroviseurs extérieurs
- ④ Vue grand angle arrière
- ⑤ Vue du dessus avec image fournie par la caméra de recul
- ⑥ Vue du dessus avec vue de la remorque (véhicules équipés d'un dispositif d'attelage)

### Vue du dessus

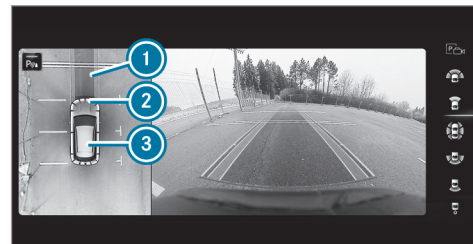

- ① Trajectoire correspondant à l'angle de braquage actuel
- ② Affichage d'alerte de l'assistant de stationnement PARKTRONIC
- ③ Votre véhicule vu de dessus

La couleur des différents segments de l'affichage d'alerte ② dépend de la distance par rapport à l'obstacle détecté:

- **Segments jaunes** : obstacles à une distance entre environ 2,0 ft (0,6 m) et 3,3 ft (1,0 m)
- **Segments orange** : obstacles à une distance entre 1,0 ft (0,3 m) et 2,0 ft (0,6 m) environ

- **Segments rouges** : obstacles à une très faible distance d'environ 1,0 ft (0,3 m) ou moins

Lorsque l'assistant de stationnement PARKTRONIC est opérationnel et qu'il n'identifie aucun objet, les segments de l'affichage d'alerte sont affichés en gris.

### Lignes repères

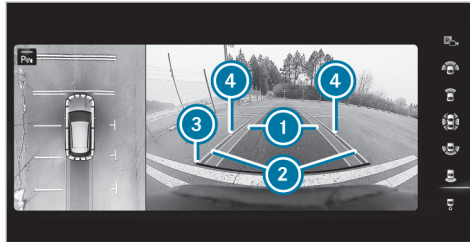

- 1 Trajectoire jaune des pneus correspondant à l'angle de braquage actuel (dynamique)
- 2 Ligne repère jaune, largeur du véhicule (surface parcourue) en fonction de l'angle de braquage actuel (dynamique)

- 3 Ligne repère rouge à 1,0 ft (0,3 m) environ par rapport à la partie arrière
- 4 Repère à une distance de 3,3 ft (1,0 m) environ

- i Lorsque l'assistant de stationnement actif est activé, les voies ① sont représentées en vert.

Les lignes repères sur l'écran média indiquent les distances par rapport à votre véhicule. Ces distances sont valables au niveau du sol.

Lorsqu'une remorque est tractée, les lignes repères sont affichées à la hauteur du dispositif d'attelage.

### Vue de la remorque (véhicules équipés d'un dispositif d'attelage)

Lorsque vous sélectionnez la vue de la remorque et qu'aucune remorque n'est attelée au véhicule, la vue suivante apparaît:

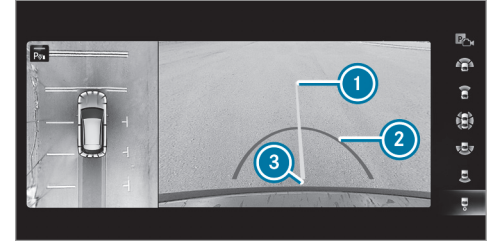

- 1 Ligne repère jaune, ligne repère
- 2 Ligne repère rouge à 1,0 ft (0,3 m) environ par rapport à la boule d'attelage du dispositif d'attelage
- 3 Boule d'attelage du dispositif d'attelage



Lorsque la liaison électrique entre le véhicule et la remorque est établie, l'affichage passe à une vue de la caméra latérale.

Cette vue vous aide lors des manœuvres avec la remorque.

#### Vue de côté des caméras intégrées aux rétroviseurs

Dans cette vue, vous apercevez les côtés du véhicule.

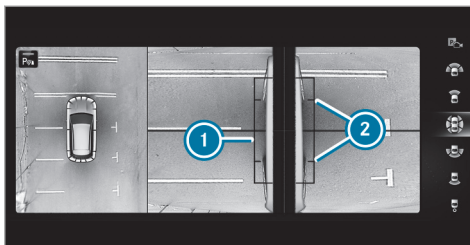

- ① Ligne repère des cotes extérieures du véhicule avec rétroviseurs extérieurs dépliés
- ② Repère des points de contact au sol

#### Défaillance

Si le système n'est pas opérationnel, l'affichage suivant apparaît sur l'écran média:



#### Limites système

Les caméras panoramiques ne fonctionnent pas ou seulement de manière limitée entre autres dans les situations suivantes:

- les portes sont ouvertes
- les rétroviseurs extérieurs sont rabattus
- le hayon est ouvert
- il pleut, il neige très fort ou il y a du brouillard
- la luminosité ambiante est mauvaise (la nuit, par exemple)
- les caméras ou les pièces du véhicule qui abritent les caméras sont endommagées, encrassées ou recouvertes. Tenez compte des informations relatives aux capteurs et caméras du véhicule (→ page 217).
- ⓘ Dans de tels cas, n'utilisez pas les caméras panoramiques. Sinon, vous risqueriez de blesser quelqu'un ou d'entrer en collision avec des objets lors des manœuvres de stationnement.

Sur les véhicules lourdement chargés, il se peut pour des raisons techniques, lorsque vous réglez un niveau autre que le niveau normal, que les

lignes repères et la représentation des images obtenues par calcul deviennent imprécises.

- ❗ Le contraste de l'écran peut être soudainement compromis par la lumière incidente du soleil ou d'autres sources de lumière, par exemple lorsque vous sortez d'un garage. Dans ce cas, soyez particulièrement vigilant.
- ❗ Faites réparer ou remplacer l'écran lorsque des pixels défectueux, par exemple, en réduisent fortement la fonctionnalité.

Tenez compte des remarques relatives au nettoyage des caméras panoramiques (→ page 363).

### Sélection de l'affichage des caméras panoramiques

- ▶ Engagez la marche arrière.
- ▶ Sélectionnez l'affichage souhaité dans le système multimédia (→ page 273).
- ▶ Si l'image fournie par la caméra de recul ne s'affiche pas lorsque vous engagez la marche arrière: coupez le contact, appuyez longuement sur la touche , mettez le contact et engagez de nouveau la marche arrière.

### Ouverture du cache de caméra de la caméra de recul

Système multimédia:

➔  ➔ Réglages ➔ Assistance  
➔ Caméra & aide stationn.

▶ Sélectionnez Ouvrir cache caméra.

- ❗ Le cache de caméra se ferme automatiquement au bout d'un certain temps ou à chaque coupure et mise de contact.

### Assistant de stationnement actif

#### Fonctionnement de l'assistant de stationnement actif

L'assistant de stationnement actif est une aide au stationnement électronique qui recherche et mesure automatiquement, jusqu'à 22 mph (35 km/h) environ en marche avant, les places de stationnement disponibles des 2 côtés du véhicule.

L'assistant de stationnement actif prend en charge l'accélération, le freinage, le braquage et le changement de rapport.

Lorsque toutes les conditions requises sont réunies, l'affichage  apparaît sur l'écran multifonction. Le système recherche et mesure alors automatiquement les places de stationnement parallèles ou perpendiculaires au sens de la marche qui sont disponibles des 2 côtés du véhicule.

Lorsque l'assistant de stationnement actif a détecté des places de stationnement, l'affichage  apparaît sur l'écran multifonction. Les flèches indiquent de quel côté de la chaussée se trouvent les places de stationnement détectées. Celles-ci sont alors affichées sur l'écran média. La place de stationnement et, si nécessaire, la direction de la manœuvre peuvent être choisies librement. L'assistant de stationnement actif calcule une trajectoire appropriée, active le clignotant et prend en charge les manœuvres de stationnement.

L'assistant de stationnement actif est uniquement un système d'aide. Il n'est pas en mesure de remplacer l'attention que vous devez apporter à votre environnement. C'est vous qui êtes responsable de la sécurité lorsque vous effectuez des manœuvres. Veillez en particulier à ce

qu'aucune personne, aucun animal ni aucun objet ne se trouvent sur votre trajectoire.

L'assistant de stationnement actif est interrompu lorsque vous exécutez une des actions suivantes:

- l'assistant de stationnement PARKTRONIC est désactivé
- vous braquez
- vous serrez le frein de stationnement
- vous engagez la position **P** de la boîte de vitesses
- l'ESP® entre en action
- vous ouvrez les portes ou le hayon pendant la marche

### Limites système

Les objets se trouvant au-dessus ou en dessous de la zone de détection des capteurs (chargements qui dépassent, porte-à-faux ou rampes de chargement des camions ou délimitations des places de stationnement, par exemple) ne sont pas détectés lors de la mesure de la place de stationnement. Ils n'entrent pas non plus en ligne de compte dans le calcul des manœuvres

de stationnement. Il est alors possible que l'assistant de stationnement actif braque de manière incorrecte pour entrer dans la place de stationnement.

**⚠ ATTENTION** Risque d'accident dû à des objets situés au-dessus ou en dessous de la zone de détection de l'assistant de stationnement actif

Si des objets se trouvent au-dessus ou en dessous de la zone de détection, les situations suivantes peuvent survenir:

- L'assistant de stationnement actif risque de braquer trop tôt.
- Le véhicule ne peut pas s'arrêter avant ces objets.

Vous risquez alors de provoquer une collision.

▶ Dans de telles situations, n'utilisez pas l'assistant de stationnement actif.

Dans des conditions météorologiques extrêmes, par exemple en cas de chute de neige ou de forte pluie, la mesure des places de stationne-

ment peut être imprécise. Les places de stationnement qui se trouvent devant des remorques garées, dont le timon dépasse dans l'espace de stationnement, peuvent ne pas être identifiées comme places de stationnement ou être mesurées de manière incorrecte. Utilisez l'assistant de stationnement actif uniquement sur un sol plat offrant une bonne adhérence.

N'utilisez pas l'assistant de stationnement actif entre autres dans les situations suivantes:

- lorsque les conditions météorologiques sont extrêmes (chaussée verglacée ou enneigée ou forte pluie, par exemple)
- lorsque vous transportez une charge qui dépasse du véhicule
- lorsque la place de stationnement est située dans une descente ou une montée à forte déclivité
- lorsque vous avez monté des chaînes à neige
- lorsqu'une remorque est attelée ou qu'un porte-vélo est monté
- directement après un changement de pneu ou lorsqu'un pneu de rechange est monté

- lorsque la pression de pneu est trop basse ou trop élevée
- lorsque le train de roulement est dérégulé, par exemple après être entré en contact avec le trottoir
- en cas de déclivité (montée ou descente) supérieure à 15 % environ

L'assistant de stationnement actif peut éventuellement indiquer des places de stationnement qui ne conviennent pas au stationnement, par exemple:

- Places de stationnement sur lesquelles il est interdit de se garer
- Places de stationnement avec un sol inadapte

### Manœuvres de stationnement avec l'assistant de stationnement actif

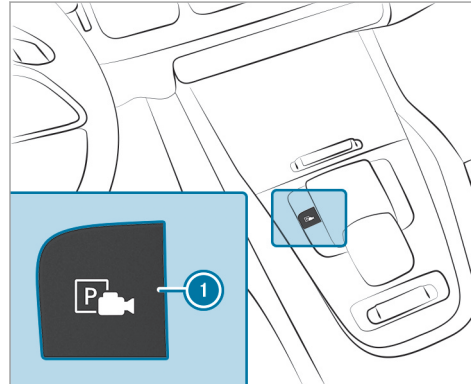

► Appuyez sur la touche ①.

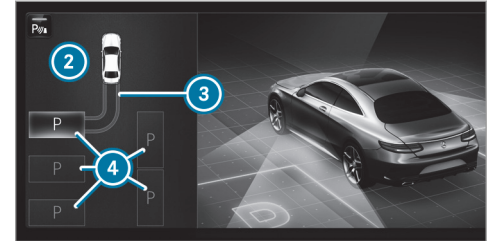

L'affichage de l'assistant de stationnement actif apparaît sur l'écran média. Les places de stationnement détectées ④ et la trajectoire ③ sont signalées dans la zone ②.

- ① La trajectoire ③ affichée sur l'écran média peut différer de la trajectoire réelle.
- Lorsqu'une place de stationnement est affichée, immobilisez le véhicule.
- Sélectionnez la place de stationnement ④ souhaitée et confirmez.

▶ Le cas échéant, sélectionnez la direction que vous devez prendre pour vous garer en marche avant ou arrière et confirmez. La trajectoire ③ est affichée en fonction de la place de stationnement sélectionnée ④ et de la direction que vous devez prendre pour vous garer sur la place de stationnement.

① Lorsque les manœuvres de stationnement sont lancées, le clignotant est allumé automatiquement.

Vous êtes responsable du choix du clignotant compte tenu des conditions de circulation. Le cas échéant, sélectionnez le clignotant en conséquence.

**⚠ ATTENTION** Risque d'accident dû au déboîtement du véhicule lors des manœuvres

Lorsque vous effectuez des manœuvres, le véhicule déboîte et risque alors d'empiéter sur la voie opposée.

Vous risquez d'entrer en collision avec d'autres usagers ou objets.

▶ Tenez compte des autres usagers et objets.

▶ Si nécessaire, arrêtez-vous ou interrompez la manœuvre effectuée avec l'assistant de stationnement actif.

▶ Si par exemple le message **Engagez la marche arrière**. s'affiche sur l'écran média, passez sur la position correspondante de la boîte de vitesses.

Le véhicule se dirige sur la place de stationnement sélectionnée.

① Pendant les manœuvres de stationnement avec l'assistant de stationnement actif, les voies sont représentées en vert sur l'image fournie par la caméra.

Une fois les manœuvres terminées, le message  **Aide au stationnement terminée: reprenez le contrôle!** apparaît. Vous devrez éventuellement effectuer encore d'autres manœuvres.

▶ Une fois les manœuvres de stationnement terminées, immobilisez le véhicule pour qu'il ne puisse pas se mettre à rouler. Si les dispositions légales ou la configuration de l'es-

pace l'exigent, braquez les roues en direction du trottoir.

① Vous pouvez immobiliser le véhicule et changer la position de la boîte de vitesses pendant les manœuvres de stationnement. Le système calcule alors une nouvelle trajectoire. Lorsqu'aucune nouvelle trajectoire n'est disponible, le système peut de nouveau changer la position de la boîte de vitesses ou interrompre les manœuvres.

### Sortie d'une place de stationnement avec l'assistant de stationnement actif

#### Conditions requises

- Vous avez garé le véhicule avec l'assistant de stationnement actif.

Notez que vous êtes responsable du véhicule et de votre environnement pendant toute la durée de la manœuvre.

▶ Démarrez le véhicule.



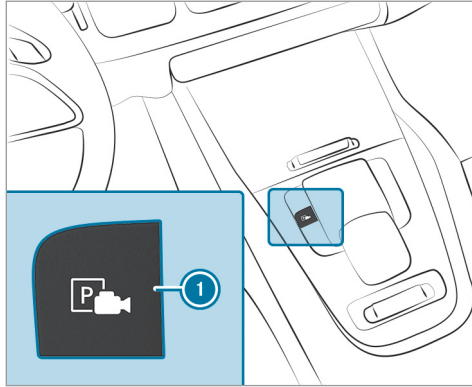

- ▶ Appuyez sur la touche ①. L'affichage de l'assistant de stationnement actif apparaît sur l'écran média.

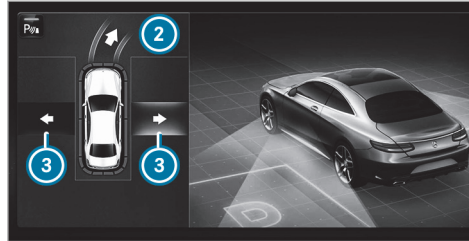

- ▶ Si le véhicule a été garé perpendiculairement au sens de la marche: sélectionnez dans la zone ② la direction que vous devez prendre pour sortir de la place de stationnement ③ Côté G ou Côté D.
- ① La trajectoire affichée sur l'écran média peut différer de la trajectoire réelle.
- ▶ Confirmez la direction que vous devez prendre pour sortir de la place de stationnement ③ afin de lancer les manœuvres de sortie de stationnement.
- ① Lorsque les manœuvres de sortie de stationnement sont lancées, le clignotant est allumé automatiquement.

Vous êtes responsable du choix du clignotant compte tenu des conditions de circulation. Le cas échéant, sélectionnez le clignotant en conséquence.

**⚠ ATTENTION** Risque d'accident dû au déboîtement du véhicule lors des manœuvres

Lorsque vous effectuez des manœuvres, le véhicule déboîte et risque alors d'empiéter sur la voie opposée.

Vous risquez d'entrer en collision avec d'autres usagers ou objets.

- ▶ Tenez compte des autres usagers et objets.
- ▶ Si nécessaire, arrêtez-vous ou interrompez la manœuvre effectuée avec l'assistant de stationnement actif.

- ▶ Si par exemple le message **Engagez la marche avant.** s'affiche sur l'écran média, pas-

sez sur la position correspondante de la boîte de vitesses.  
Le véhicule sort de la place de stationnement. Le clignotant est éteint automatiquement.

A l'issue des manœuvres de sortie de stationnement, un signal d'alerte et l'affichage  **Aide au stationnement terminée: reprenez le contrôle!** vous invitent à prendre le contrôle.

Le véhicule n'est pas freiné automatiquement et risque de se mettre à rouler. Vous devez de nouveau accélérer, freiner, braquer et effectuer les changements de rapport vous-même.

### Fonctionnement du Drive Away Assist

La fonction Drive Away Assist permet de diminuer la gravité d'une collision au démarrage du véhicule. Lorsqu'un obstacle est détecté dans le sens de la marche, la vitesse du véhicule est temporairement limitée à 1 mph (2 km/h) environ. Lorsqu'une situation critique est détectée, le symbole  apparaît sur l'écran média.

- ① Vous pouvez annuler à tout moment une intervention du Drive Away Assist en appuyant sur la touche .

**⚠ ATTENTION** Risque d'accident en cas de détection restreinte de la fonction Drive Away Assist

La fonction Drive Away Assist n'est pas toujours en mesure de détecter les objets ni d'analyser avec précision les situations.

- ▶ Soyez toujours attentif aux conditions de circulation et ne vous fiez pas uniquement à la fonction Drive Away Assist.
- ▶ Soyez toujours prêt à freiner et à entamer une manœuvre d'évitement, dans la mesure où les conditions de circulation le permettent et que vous pouvez le faire sans danger.

La fonction Drive Away Assist est uniquement un système d'aide. Elle n'est pas en mesure de remplacer l'attention que vous devez apporter à votre environnement. C'est vous qui êtes responsable de la sécurité lorsque vous effectuez des manœuvres. Veillez en particulier à ce qu'aucune personne, aucun animal ni aucun objet ne se trouvent sur votre trajectoire.

Un risque de collision peut par exemple survenir dans les situations suivantes:

- La pédale d'accélération et la pédale de frein sont confondues.
- La position de la boîte de vitesse engagée n'est pas la bonne.

La fonction Drive Away Assist est activée dans les conditions suivantes:

- L'assistant de stationnement PARKTRONIC est activé.
- Vous passez sur la position de la boîte de vitesses **R** ou **D** alors que le véhicule est à l'arrêt.
- L'obstacle détecté est à moins de 3,3 ft (1,0 m) environ.
- La fonction d'aide aux manœuvres est activée dans le système multimédia.

### Limites système

La performance du Drive Away Assist est limitée en montée.

La fonction Drive Away Assist n'est pas disponible lorsqu'une remorque est tractée.

- ① Tenez également compte des limites système imposées par l'assistant de stationnement PARKTRONIC (→ page 266).

### Fonctionnement du Cross Traffic Alert

- ① Tenez également compte des remarques relatives à l'assistant d'angle mort et à l'assistant d'angle mort actif (→ page 287).

**Véhicules équipés de l'assistant d'angle mort ou de l'assistant d'angle mort actif :** la fonction Cross Traffic Alert peut vous avertir des véhicules circulant sur les voies transversales lorsque vous sortez d'une place de stationnement en marche arrière. Pour ce faire, les capteurs radar situés dans le pare-chocs surveillent la zone adjacente au véhicule. Lorsqu'une situation critique est détectée, le symbole  apparaît sur l'écran média. Si le conducteur ne réagit pas à l'alerte, le véhicule peut être freiné automatiquement.

Aucune détection n'a lieu lorsque les capteurs radar sont masqués par des véhicules ou d'autres objets.

La fonction Cross Traffic Alert est activée dans les conditions suivantes:

- Le véhicule recule en roulant au pas.
- La fonction d'aide aux manœuvres est activée dans le système multimédia.

### Limites système

La fonction Cross Traffic Alert n'est pas disponible en montée.

La fonction Cross Traffic Alert n'est pas disponible lorsqu'une remorque est tractée.

### Activation et désactivation de l'aide aux manœuvres

Système multimédia:

→  » Réglages » Assistance  
» Caméra & aide stationn.

- ▶ Activez ou désactivez Aide aux manœuvres.

- ① L'aide aux manœuvres doit être activée pour que Drive Away Assist (→ page 282) et Cross Traffic Alert (→ page 283) fonctionnent.

## ATTENTION ASSIST

### Fonctionnement du système ATTENTION ASSIST

Le système ATTENTION ASSIST est conçu pour vous aider pendant les longs trajets monotones, par exemple sur autoroute ou voie rapide. Lorsque le système ATTENTION ASSIST détecte des signes de fatigue ou un manque de vigilance croissant chez le conducteur, il lui propose de faire une pause.

Le système ATTENTION ASSIST est uniquement un système d'aide. Il ne peut pas toujours détecter à temps des signes de fatigue ou un manque de vigilance croissant. Le système ne peut en aucun cas remplacer un conducteur reposé et attentif. Pendant les longs trajets, faites à temps des pauses régulières qui vous permettent de vous reposer.

Vous pouvez choisir entre deux réglages:

- **Standard :** sensibilité normale du système
- **Sensible :** sensibilité élevée du système. Le conducteur est averti plus tôt et le degré d'attention déterminé par le système (Attention Level) est adapté en conséquence.

Si des signes de fatigue ou un manque de vigilance croissant sont détectés, l'alerte **Attention Assist**: **Faites une pause** apparaît sur l'écran pour les instruments. Vous pouvez confirmer le message et faire une pause si nécessaire. Si vous ne faites pas de pause et que le système ATTENTION ASSIST continue de détecter un manque de vigilance croissant, il ne vous préviendra de nouveau qu'au bout de 15 minutes minimum.



Dans le menu Assistance de l'ordinateur de bord, vous pouvez afficher les informations suivantes sur l'état du système ATTENTION ASSIST:

- Durée du trajet depuis la dernière pause

- Degré d'attention déterminé par le système ATTENTION ASSIST:
  - Plus le cercle est plein, plus le degré d'attention déterminé est haut.
  - Lorsque le degré d'attention diminue, le cercle situé au centre de l'affichage se vide de l'extérieur vers l'intérieur.

Si le système ATTENTION ASSIST ne peut pas calculer le degré d'attention et qu'il ne peut donc pas émettre d'alertes, le message **Système inactif** apparaît.

Si une alerte s'affiche sur l'écran pour les instruments, le système multimédia vous propose de rechercher une aire de repos. Vous pouvez sélectionner une aire de repos et lancer la navigation jusqu'à celle-ci. Vous pouvez activer ou désactiver cette fonction dans le système multimédia.

Si le système ATTENTION ASSIST est désactivé, le symbole  est affiché dans le graphique du système d'aide sur l'écran pour les instruments lorsque le moteur tourne. Le système ATTENTION ASSIST est automatiquement activé

lorsque vous redémarrez le moteur. La dernière sensibilité sélectionnée reste mémorisée.

#### Limites système

Le système ATTENTION ASSIST fonctionne entre 37 mph (60 km/h) et 124 mph (200 km/h).

Le système ATTENTION ASSIST fonctionne de manière limitée et ne donne pas l'alerte ou seulement avec retard dans les situations suivantes:

- lorsque la durée du trajet est inférieure à 30 minutes environ
- lorsque la chaussée est en mauvais état (chaussée déformée, nids-de-poule)
- en cas de fort vent latéral
- si vous adoptez un style de conduite sportif (vitesse élevée dans les virages ou fortes accélérations)
- lorsque l'assistant directionnel actif de l'assistant de régulation de distance DISTRONIC actif est activé
- lorsque l'heure réglée est incorrecte
- dans les situations de marche actives, lorsque vous changez souvent de voie et de vitesse

L'évaluation du degré de fatigue et d'attention par le système ATTENTION ASSIST est supprimée et relancée en cas de poursuite du trajet dans les situations suivantes:

- Vous arrêtez le moteur.
- Vous débouclez votre ceinture de sécurité et ouvrez la porte conducteur (pour passer le volant ou faire une pause, par exemple).

### Réglage du système ATTENTION ASSIST

Système multimédia:

→  » Réglages » Assistance  
» Attention Assist

### Possibilités de réglage

► Sélectionnez **Standard**, **Sensible** ou **OFF**.

### Proposition d'aire de repos

- Sélectionnez **Proposer aire de repos**.
- Activez ou désactivez la fonction. Lorsque le système ATTENTION ASSIST détecte de la fatigue ou un manque de vigilance croissant chez le conducteur, il propose une aire de repos se trouvant à proximité.

► Sélectionnez l'aire de repos proposée. Vous êtes guidé vers l'aire de repos sélectionnée.

### Assistant de signalisation routière

#### Fonctionnement de l'assistant de signalisation routière

L'assistant de signalisation routière détecte les panneaux à l'aide de la caméra multifonction (→ page 217). Il vous aide en affichant les limites de vitesse et interdictions de dépasser détectées sur le combiné d'instruments et, en option, sur l'affichage tête haute ou sur l'écran central.

Tenez compte des remarques relatives aux systèmes d'aide à la conduite et à votre responsabilité, sinon vous risquez de ne pas être averti des dangers qui pourraient se présenter (→ page 216).

L'assistant de signalisation routière prenant aussi en considération les données enregistrées dans le système de navigation, l'affichage peut également s'actualiser sans panneau de signalisation détecté dans les situations suivantes:

- lorsque vous changez de route (entrée ou sortie d'autoroute, par exemple)
- lorsque vous rentrez ou sortez d'une localité mémorisée sur la carte numérique

Les panneaux de signalisation avec une restriction indiquée par un symbole additionnel (en cas de pluie, par exemple) sont également détectés par la caméra.

#### Avertissement en cas de dépassement de la vitesse maximale autorisée

Le système peut vous avertir lorsque vous dépassez involontairement la vitesse maximale autorisée. Vous pouvez pour ce faire régler dans le système multimédia de combien la vitesse maximale autorisée peut être dépassée avant que l'alerte retentisse. Vous pouvez choisir si l'alerte doit être émise uniquement de manière optique ou également sonore.

### Affichage sur l'écran pour les instruments

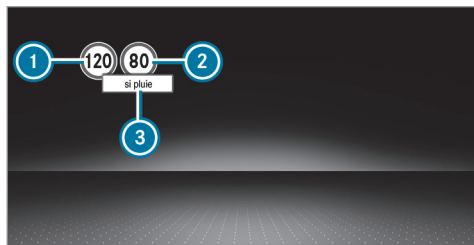

Écran pour les instruments dans le poste de conduite Widescreen

- ① Vitesse autorisée
  - ② Vitesse autorisée en cas de restriction
  - ③ Symbole additionnel avec restriction
- ① **Véhicules équipés d'un écran pour les instruments standard** : un + à côté d'un panneau de signalisation sur l'écran pour les instruments indique que des panneaux de signalisation supplémentaires ont été détectés. Ces derniers peuvent être affichés sur l'écran média et, en option, sur l'affichage tête haute.

Si l'assistant de signalisation routière ne peut pas déterminer la vitesse maximale actuelle (en raison de l'absence de signalisation, par exemple), l'affichage suivant apparaît sur l'écran pour les instruments :



Cet affichage est permanent lorsque le véhicule se trouve dans un pays dans lequel l'assistant de signalisation routière n'est pas pris en charge. L'assistant de signalisation routière n'est pas disponible dans tous les pays.

- ① Tenez également compte des informations relatives aux messages d'écran de l'assistant de signalisation routière (→ page 447).

#### Limites système

Le système peut être perturbé ou ne pas fonctionner dans les situations suivantes :

- lorsque les conditions de visibilité sont mauvaises (en cas d'éclairage insuffisant de la chaussée, de fortes alternances d'ombre et

de lumière, de pluie, de chutes de neige, de brouillard ou d'embruns, par exemple)

- en cas d'éblouissement par les véhicules qui arrivent en sens inverse, par le soleil ou par des reflets, par exemple
- en cas d'encrassement du pare-brise dans la zone de la caméra multifonction ou si la caméra est embuée, endommagée ou masquée
- lorsque les panneaux de signalisation sont difficiles à détecter (encrassement, masquage, neige ou éclairage insuffisant, par exemple)
- si les informations de la carte routière numérique du système de navigation sont erronées ou non actuelles
- en cas de signalisation ambiguë (panneaux de signalisation de chantiers ou voies voisines, par exemple)
- après un virage serré, lorsque vous passez devant des panneaux de signalisation qui se trouvent en dehors du champ de vision de la caméra

## Réglage de l'assistant de signalisation routière

### Conditions requises

- Véhicules équipés du Pack Assistance à la conduite uniquement :

Pour la reprise automatique des limitations de vitesse, l'assistant de régulation de distance DISTRONIC actif doit être activé.

Système multimédia:

→  ► Réglages ► Assistance  
► Détecteur de panneaux

### Activation et désactivation de la reprise automatique des limitations de vitesse (véhicules équipés du Pack Assistance à la conduite uniquement)

- Sélectionnez **Reprise limitation**.
- Activez ou désactivez la fonction.  
Les limitations de vitesse détectées par l'assistant de signalisation routière sont automatiquement reprises par l'assistant de régulation de distance DISTRONIC actif.

ⓘ Lorsque l'un des systèmes suivants est activé, la vitesse détectée peut être reprise manuellement comme limite de vitesse:

- Assistant de régulation de distance DISTRONIC actif
- TEMPOMAT
- Limiteur de vitesse variable

Informations complémentaires  
(→ page 237).

### Affichage sur l'écran média des panneaux de signalisation détectés

- Sélectionnez **Affich. visuel central**.
- Activez ou désactivez la fonction.

### Réglage du type d'avertissement

- Sélectionnez **Alerte visuel. & sonore**, **Alerte visuelle** ou **OFF**.

### Réglage du seuil d'alerte

Cette valeur détermine à partir de quel dépassement de vitesse une alerte est émise.

- Sélectionnez **Seuil d'alerte**.
- Réglez la vitesse souhaitée.



## Assistant d'angle mort et assistant d'angle mort actif avec avertisseur de sortie

### Fonctionnement de l'assistant d'angle mort et de l'assistant d'angle mort actif avec avertisseur de sortie

L'assistant d'angle mort et l'assistant d'angle mort actif surveillent au moyen de 2 capteurs radar latéraux orientés vers l'arrière les zones s'étendant jusqu'à 130 ft (40 m) derrière le véhicule et jusqu'à 10 ft (3 m) sur les côtés.

Si, à partir de 8 mph (12 km/h) environ, un véhicule est détecté et entre dans la zone de surveillance de l'environnement immédiat de votre véhicule, le voyant d'alerte intégré au rétroviseur extérieur s'allume en rouge.

Affichage d'état permanent sur le combiné d'instruments:

-  (gris): le système est activé mais n'est pas opérationnel.
-  (vert): le système est activé et opérationnel.

Si un véhicule est détecté à une distance de sécurité insuffisante et que vous allumez les cli-

gnotants dans la direction correspondante, un double signal d'alerte retentit et l'affichage d'alerte rouge qui se trouve sur le rétroviseur extérieur clignote. Si les clignotants restent enclenchés, tous les autres véhicules détectés sont uniquement signalés par le clignotement du voyant rouge d'alerte.

Aucune alerte n'est émise si vous dépassez rapidement un véhicule.

**⚠ ATTENTION** Risque d'accident alors que l'assistant d'angle mort est activé

L'assistant d'angle mort ne tient pas compte des véhicules qui s'approchent à une vitesse beaucoup plus élevée que celle de votre véhicule et vous dépassent.

L'assistant d'angle mort ne peut pas vous alerter dans cette situation.

- ▶ Soyez toujours particulièrement attentif aux conditions de circulation et maintenez une distance de sécurité latérale suffisante.

Tenez compte des remarques relatives aux systèmes d'aide à la conduite et à votre responsabilité, sinon vous risquez de ne pas être averti des dangers qui pourraient se présenter (→ page 216).

#### **Avertisseur de sortie**

L'avertisseur de sortie est une fonction supplémentaire de l'assistant d'angle mort. Il permet de prévenir les occupants qui s'apprêtent à quitter le véhicule à l'arrêt si un autre véhicule s'approche.

**⚠ ATTENTION** Risque d'accident malgré l'avertisseur de sortie

L'avertisseur de sortie ne tient pas compte des objets fixes ni des véhicules qui s'approchent à une vitesse beaucoup plus élevée que celle de votre véhicule.

Dans ces situations, l'avertisseur de sortie ne peut pas vous avertir.

- ▶ Lorsque vous ouvrez les portes, soyez toujours attentif aux conditions de circulation et veillez à ce que ce que l'espace de manœuvre soit suffisant.

Si un véhicule se trouve dans la zone de surveillance, il est signalé dans le rétroviseur extérieur. Lorsqu'un occupant du véhicule ouvre la porte du côté où l'avertissement est nécessaire, un signal d'alerte retentit et le voyant d'alerte intégré au rétroviseur extérieur se met à clignoter.

Cette fonction supplémentaire est uniquement disponible lorsque l'assistant d'angle mort est activé. L'avertisseur de sortie peut vous avertir dès que le contact est mis et jusqu'à 3 minutes maximum après avoir coupé le contact. Le voyant d'alerte intégré au rétroviseur extérieur clignote 3 fois pour signaler la fin de la disponibilité de l'avertisseur de sortie.

L'avertisseur de sortie est uniquement un système d'aide et il n'est pas en mesure de remplacer la vigilance des occupants du véhicule. La responsabilité lors de l'ouverture des portes et de la descente du véhicule incombe aux occupants du véhicule.



### Limites système

L'assistant d'angle mort et l'assistant d'angle mort actif peuvent être limités:

- lorsque les capteurs sont encrassés ou masqués
- lorsque les conditions de visibilité sont mauvaises (en cas de brouillard, de forte pluie ou de chutes de neige, par exemple)
- dans le cas de véhicules de largeur réduite (un vélo ou une moto, par exemple)
- lorsque la voie est très large ou très étroite
- en cas de trajectoire fortement décalée latéralement

Le système peut émettre des alertes à tort en présence de glissières de sécurité ou autres séparations. Maintenez toujours une distance latérale suffisante par rapport aux autres usagers ou aux obstacles qui pourraient se trouver sur la chaussée.

Le système peut interrompre une alerte lorsque vous roulez pendant un certain temps à côté de véhicules de longueur inhabituelle (un camion, par exemple).

Lorsque vous engagez la marche arrière, l'assistant d'angle mort n'est pas opérationnel.

Lorsque vous tractez une remorque et que la liaison électrique entre le véhicule et le dispositif d'attelage est établie correctement, l'assistant d'angle mort et l'avertisseur de sortie ne sont pas opérationnels.

L'avertisseur de sortie peut être limité dans les situations suivantes:

- lorsque le capteur est masqué par l'ombre des véhicules avoisinants dans des places de stationnement étroites
- lorsque des personnes s'approchent
- lorsque des objets sont fixes ou se déplacent lentement

### Fonctionnement de l'intervention de freinage (assistant d'angle mort actif)

Si l'assistant d'angle mort actif détecte un risque de collision latérale dans la zone de surveillance, il déclenche une intervention de freinage permettant de corriger la trajectoire. Celle-ci a pour but de vous aider à éviter une collision.

Le système peut effectuer une intervention de freinage permettant de corriger la trajectoire entre 20 mph (30 km/h) et 125 mph (200 km/h) environ.

**⚠ ATTENTION** Risque d'accident malgré l'intervention de freinage de l'assistant d'angle mort actif

L'intervention de freinage permettant de corriger la trajectoire ne peut pas toujours empêcher une collision.

- ▶ Braquez, freinez et accélérez toujours vous-même, en particulier si l'assistant d'angle mort actif vous avertit ou freine le véhicule pour corriger sa trajectoire.
- ▶ Maintenez toujours une distance de sécurité latérale suffisante.

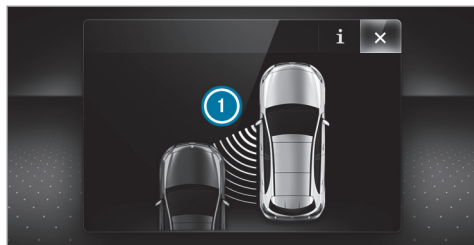

Lorsqu'une intervention de freinage permettant de corriger la trajectoire a lieu, le voyant rouge d'alerte intégré au rétroviseur extérieur clignote et un signal d'alerte retentit. En outre, un affichage ① signalant un risque de collision latérale apparaît sur l'écran multifonction.

Dans de rares cas, le système peut déclencher une intervention de freinage inappropriée. Vous pouvez interrompre cette intervention de freinage en contre-braquant légèrement ou en accélérant.

### Limites système

Tenez également compte des limites système imposées par l'assistant d'angle mort actif,

sinon vous risquez de ne pas être averti des dangers qui pourraient se présenter (→ page 287).

Dans les situations suivantes, soit aucune intervention de freinage permettant de corriger la trajectoire n'a lieu, soit elle est adaptée à la situation de marche:

- Des véhicules ou des obstacles (glissières de sécurité, par exemple) se trouvent des 2 côtés du véhicule.
- Un véhicule arrive en sens inverse et la distance latérale est réduite.
- Vous adoptez un style de conduite sportif (vitesse élevée dans les virages).
- Vous freinez ou accélérez activement.
- Un système de sécurité active intervient (ESP® ou freinage d'urgence assisté actif, par exemple).
- L'ESP® est désactivé.
- Une perte de pression d'un pneu ou un pneu défectueux a été détecté.
- Vous tractez une remorque et la liaison électrique entre le véhicule et le dispositif d'attelage est établie correctement.

### Activation et désactivation de l'assistant d'angle mort ou de l'assistant d'angle mort actif

Système multimédia:

→  ► Réglages ► Assistance

► Activez ou désactivez **Avertisseur angle mort.** ou

► Activez ou désactivez **Avert. actif angle mort.**

### Assistant de franchissement de ligne actif



#### Fonctionnement de l'assistant de franchissement de ligne actif

L'assistant de franchissement de ligne actif surveille la zone située devant votre véhicule à l'aide d'une caméra multifonction (→ page 217). Il sert à vous préserver d'un changement involontaire de voie. Pour cela, le système peut vous avertir par une sensation perceptible au niveau du volant et une intervention de freinage peut avoir lieu afin de vous ramener sur la voie empruntée.

L'assistant de franchissement de ligne actif est disponible entre 37 mph (60 km/h) et 124 mph (200 km/h).

L'assistant de franchissement de ligne actif n'est pas en mesure de diminuer le risque d'accident résultant d'une conduite inadaptée ni d'annuler les lois de la physique. Il ne peut pas tenir compte des conditions routières et météorologiques du moment ni des conditions de circulation. L'assistant de franchissement de ligne actif est uniquement un système d'aide. C'est vous qui êtes responsable de la distance de sécurité, de la vitesse du véhicule, de l'opportunité de son freinage et du maintien de la voie.

L'état de l'assistant de franchissement de ligne actif est affiché dans l'ordinateur de bord :

-  (vert) : l'assistant de franchissement de ligne actif est activé et prêt.
-  (gris) : l'assistant de franchissement de ligne actif est activé mais n'est pas prêt.
-  : l'assistant de franchissement de ligne actif est désactivé ou un défaut est survenu.



Lorsqu'une intervention de freinage permettant de revenir sur la voie empruntée a lieu, l'affichage ❶ apparaît sur l'écran multifonction.

Lorsque vous allumez les clignotants, aucune intervention n'a lieu du côté correspondant. Si le système détecte un obstacle (un autre véhicule sur la voie voisine, par exemple), une intervention a lieu malgré les clignotants.

Si vous quittez la voie sans avoir activé les clignotants, mais qu'un obstacle a été détecté sur votre voie, aucune intervention n'a lieu.

Lorsque les conditions suivantes sont réunies, une sensation perceptible au niveau du volant vous alerte :

- L'assistant de franchissement de ligne actif détecte une ligne de délimitation de la voie.
- Une roue avant franchit cette ligne de délimitation de la voie.

#### **Condition requise pour une intervention de freinage permettant de revenir sur la voie empruntée (véhicules sans Pack Assistance à la conduite)**

Des lignes de délimitation de la voie ont été détectées des 2 côtés de la voie. La roue avant franchit une ligne de délimitation de la voie continue.

- ❶ Vous pouvez interrompre à tout moment une intervention de freinage en contre-braquant légèrement.

#### **Conditions requises pour une intervention de freinage permettant de revenir sur la voie empruntée (véhicules équipés du Pack Assistance à la conduite)**

- Une ligne de délimitation de la voie continue a été détectée et franchie avec la roue avant.

- Une ligne de délimitation de la voie et un véhicule arrivant en sens inverse, effectuant un dépassement ou circulant parallèlement sur la voie de circulation voisine ont été détectés. La roue avant franchit la ligne de délimitation de la voie.

**i** Vous pouvez interrompre à tout moment une intervention de freinage en contre-braquant légèrement.

### Limites système

Aucune intervention de freinage permettant de revenir sur la voie empruntée ne peut avoir lieu dans les situations suivantes:

- lorsque vous braquez, freinez ou accélérez activement
- lorsqu'un système de sécurité active intervient (ESP<sup>®</sup>, freinage d'urgence assisté actif ou assistant d'angle mort actif, par exemple)
- lorsque vous adoptez un style de conduite sportif (vitesse élevée dans les virages, fortes accélérations)
- lorsque l'ESP<sup>®</sup> est désactivé

- lorsque vous tractez une remorque et que la liaison électrique entre le véhicule et la remorque est établie correctement
- lorsqu'une perte de pression d'un pneu ou un pneu défectueux a été détecté et affiché

Si vous désactivez l'alerte de l'assistant de franchissement de ligne actif et que les lignes de délimitation de la voie n'ont pas été clairement identifiées, il se peut qu'aucune intervention de freinage permettant de revenir sur la voie empruntée n'ait lieu (→ page 293).

Le système peut être perturbé ou ne pas fonctionner dans les situations suivantes:

- lorsque les conditions de visibilité sont mauvaises (en cas d'éclairage insuffisant de la chaussée, de fortes alternances d'ombre et de lumière, de pluie, de chutes de neige, de brouillard ou d'embruns, par exemple)
- en cas d'éblouissement par les véhicules qui arrivent en sens inverse, par le soleil ou par des reflets, par exemple
- en cas d'encrassement du pare-brise dans la zone de la caméra multifonction ou si la

caméra est embuée, endommagée ou masquée

- en cas d'absence de lignes de délimitation de la voie, de marquage multiple ou équivoque pour une voie (à proximité de travaux, par exemple)
- lorsque les lignes de délimitation de la voie sont usées, sombres ou couvertes
- lorsque la distance par rapport au véhicule qui précède est trop faible et que la ligne de délimitation de la voie ne peut par conséquent pas être détectée
- lorsque les lignes de délimitation de la voie changent rapidement (lorsque des voies se séparent, se croisent ou se rejoignent, par exemple)
- lorsque la chaussée est très étroite et sinueuse
- **véhicules équipés du Pack Assistance à la conduite** : si les capteurs radar dans le pare-chocs arrière sont encrassés ou recouverts de neige et qu'un obstacle a été détecté sur votre voie, aucune intervention

de freinage permettant de revenir sur la voie empruntée n'a lieu.

### Activation et désactivation de l'assistant de franchissement de ligne actif

Système multimédia:

- ➔  ➔ Réglages ➔ Accès rapide
- ➔ Assistant de trajectoire actif

- ▶ Activez ou désactivez la fonction.

### Réglage de l'assistant de franchissement de ligne actif

Système multimédia:

- ➔  ➔ Réglages ➔ Assistance
- ➔ Assistant trajectoire actif

### Réglage de la sensibilité

- ⓘ La disponibilité de cette fonction dépend du pays.
- ▶ Sélectionnez **Standard**, **Sensible** ou **OFF**.

### Activation et désactivation de l'alerte tactile

- ▶ Sélectionnez **Alerte**.
- ▶ Activez ou désactivez la fonction.

## Dispositif d'attelage

### Remarques sur la traction d'une remorque

**Véhicules Mercedes-AMG** : tenez compte des remarques qui figurent dans la notice d'utilisation complémentaire. Sinon, vous risquez de ne pas être averti des dangers qui pourraient se présenter.

#### **⚠ ATTENTION** Risque d'accident dû à un crochet d'attelage inadapté

Si vous montez un crochet d'attelage inadapté, une surcharge du dispositif d'attelage et de l'essieu arrière peut se produire.

Le comportement routier peut être fortement compromis et la remorque peut se détacher. Danger de mort!

- ▶ Il ne faut monter qu'un crochet d'attelage permettant de respecter les dimensions admissibles et conçu pour satisfaire les exigences liées à la traction d'une remorque.
- ▶ Ne modifiez pas le crochet d'attelage ou le dispositif d'attelage.

Les valeurs autorisées par le constructeur se trouvent sur les plaques signalétiques et, pour le véhicule tracteur, dans les «Caractéristiques techniques» sous «Dispositif d'attelage» (→ page 445).

#### **⚠ ATTENTION** Prise de roulis de l'attelage due à une vitesse élevée

Vous risquez de perdre le contrôle de l'attelage.

L'attelage peut même se renverser.

- ▶ N'essayez en aucun cas d'étirer l'attelage en augmentant la vitesse.
- ▶ Réduisez la vitesse et ne contre-braquez pas.
- ▶ Freinez si nécessaire.

#### **! REMARQUE** Endommagement du moteur en raison d'une surchauffe

- ▶ Si vous faites monter ultérieurement un dispositif d'attelage, des modifications au niveau du système de refroidissement du moteur seront nécessaires.

Pour le montage ultérieur d'un dispositif d'attelage, tenez compte des points de fixation sur le cadre de châssis.

Le montage ultérieur d'un dispositif d'attelage est uniquement autorisé si une charge remorquée est inscrite dans les documents du véhicule. Si ce n'est pas le cas, l'utilisation du véhicule pour tracter une remorque n'est pas autorisée.

Pour de plus amples informations, adressez-vous à un atelier qualifié.

Dans le cas de dispositifs d'attelage amovibles, suivez impérativement la notice d'utilisation du fabricant du dispositif d'attelage.

Attelez et dételez la remorque avec précaution. Si vous n'attellez pas la remorque correctement au véhicule tracteur, l'attelage peut rompre.

Tenez compte des remarques suivantes relatives à la charge d'appui:

- Veillez à ce que la charge d'appui ne soit pas supérieure ou inférieure à la charge d'appui autorisée.

- Exploitez autant que possible la charge d'appui maximale.

Les valeurs suivantes ne doivent pas être dépassées:

- Charge remorquée autorisée
- Charge sur essieu arrière autorisée du véhicule tracteur
- MTAC du véhicule tracteur
- MTAC de la remorque
- Vitesse maximale autorisée de la remorque

Avant le départ, assurez-vous des points suivants:

- La pression de pneu de l'essieu arrière du véhicule tracteur est réglée à la valeur prescrite pour la charge maximale.
- L'éclairage de la remorque raccordée est opérationnel.

Toutefois, pour des raisons de droit d'homologation, vous n'êtes pas autorisé à rouler à plus de 62 mph (100 km/h) avec l'attelage dès lors que la charge sur essieu arrière est plus élevée. Cela vaut également dans les pays dans lesquels la

vitesse maximale autorisée pour les attelages est supérieure à 62 mph (100 km/h).

**Véhicules équipés de la suspension AIRMATIC ou E-ACTIVE BODY CONTROL :** lorsque la prise du dispositif d'attelage est occupée (par une remorque ou un porte-vélos arrière, par exemple), le véhicule est réglé sur le niveau normal au-delà d'une vitesse de 19 mph (30 km/h), quel que soit le programme de conduite.

### Pose du crochet d'attelage

**⚠ ATTENTION** Risque d'accident et de blessure résultant d'une pose incorrecte du crochet d'attelage

Si le crochet d'attelage n'est pas correctement posé et verrouillé, il peut se détacher pendant la marche et mettre en danger d'autres usagers. Il y a danger de mort.

► Posez et verrouillez le crochet d'attelage conformément aux instructions de montage du fabricant du crochet d'attelage.

- ▶ Si le crochet d'attelage est posé, assurez-vous avant chaque trajet qu'il est bien verrouillé.

**⚠ ATTENTION** Risque d'accident résultant d'un montage et d'un verrouillage incorrects du crochet d'attelage

Si le crochet d'attelage n'est pas monté et verrouillé correctement, la remorque peut se détacher.

- ▶ Posez et verrouillez le crochet d'attelage conformément aux instructions de montage du fabricant du crochet d'attelage.
- ▶ Si le crochet d'attelage est posé, assurez-vous avant chaque trajet qu'il est bien verrouillé.

#### Conditions requises

- Le véhicule est immobilisé.

#### Pose du crochet d'attelage

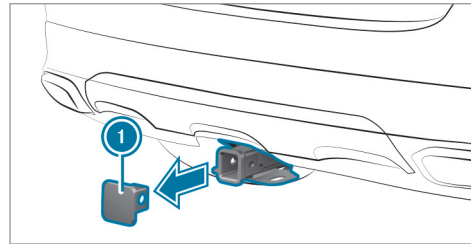

- ▶ Enlevez le capuchon ① du logement du crochet d'attelage en le tirant dans le sens de la flèche.
- ▶ Rangez le capuchon ① de manière à ce qu'il ne puisse pas être projeté.
- ▶ Suivez les instructions de montage du fabricant.

Tenez compte des remarques relatives au chargement du véhicule.

#### Attelage et dételage d'une remorque

**⚠ ATTENTION** Risque de blessure en cas de modification du niveau du véhicule

**Véhicules équipés d'un correcteur de niveau :** le niveau du véhicule peut être modifié par inadvertance (par une autre personne, par exemple). Si vous attelez ou dételez une remorque simultanément, vous risquez d'être coincé. Vous risquez en outre de coincer des parties de corps d'autres personnes qui se trouvent entre la carrosserie et les pneus ou sous le véhicule.

Lorsque vous attelez ou dételez une remorque, tenez compte des points suivants :

- ▶ N'ouvrez ou ne fermez aucune porte ni le hayon.
- ▶ Ne déclenchez pas le correcteur de niveau et n'utilisez pas le contacteur DYNAMIC SELECT.
- ▶ Ne verrouillez ou déverrouillez pas le véhicule.

### Conditions requises

- Le frein de stationnement électrique du véhicule est serré.
- La boîte de vitesses se trouve en position **P**.

La remorque est correctement reconnue par le véhicule uniquement lorsque les conditions suivantes sont remplies:

- La remorque est correctement raccordée.
- Le système d'éclairage de la remorque doit être en bon état.

Le fonctionnement des systèmes suivants est notamment influencé par le raccordement correct de la remorque:

- Assistant de franchissement de ligne actif
- Stabilisation de la remorque avec l'ESP®
- Assistant de stationnement PARKTRONIC
- Assistant de stationnement actif
- Assistant d'angle mort et assistant d'angle mort actif
- Drive Away Assist

- Cross Traffic Alert
- Caméra de recul
- Caméras panoramiques
- AIR BODY CONTROL
- AIRMATIC
- E-ACTIVE BODY CONTROL

**Véhicules sans correcteur de niveau :** la hauteur de la rotule varie en fonction de la charge du véhicule. Utilisez dans ce cas une remorque dont le timon est réglable en hauteur.

### Attelage d'une remorque

**!** **REMARQUE** Endommagement de la batterie de démarrage dû à une décharge complète

Si vous utilisez l'alimentation en tension pour charger la batterie de remorque, la batterie de démarrage risque d'être endommagée.

▶ Vous ne devez pas utiliser l'alimentation en tension du véhicule pour charger la batterie de remorque.

Pour obtenir des informations sur les crochets d'attelage appropriés pour les véhicules Mercedes-Benz, adressez-vous à un atelier qualifié, par ex. un point de service Mercedes-Benz.

▶ Enlevez le capuchon du logement du crochet d'attelage et rangez-le en lieu sûr (→ page 294).

▶ Placez la remorque à l'horizontale derrière le véhicule, puis attelez-la.

▶ Etablissez la liaison électrique entre le véhicule et la remorque.

**i** Vous pouvez brancher des accessoires de 180 W maximum à l'alimentation permanente et à l'alimentation en tension commutée par l'intermédiaire du contacteur d'allumage.



## Dételage d'une remorque

**⚠ ATTENTION** Risque de pincement et de coincement lors du dételage d'une remorque

Lorsque vous détez une remorque à frein à inertie actionné, vous risquez de vous coincer la main entre le véhicule et le timon.

- ▶ Ne détez pas une remorque à frein à inertie actionné.

**! REMARQUE** Endommagement en cas de dételage d'une remorque dont le frein à inertie est actionné

Si vous détez une remorque dont le frein à inertie est actionné, vous risquez d'endommager le véhicule.

- ▶ Ne détez pas une remorque à frein à inertie actionné.

**⚠ ATTENTION** Risque de coincement lors du débranchement du câble de la remorque

**Véhicules équipés d'un correcteur de niveau :** lorsque vous débranchez le câble de la remorque, le véhicule risque de s'abaisser.

Dès lors, vous risquez de coincer des parties de votre corps ou de celles d'autres personnes qui se trouvent entre la carrosserie et les pneus ou sous le véhicule.

- ▶ Veillez, lorsque vous débranchez le câble de la remorque, à ce que personne ne se trouve à proximité immédiate des passages de roue ou sous le véhicule.

- ▶ Interrompez la liaison électrique entre le véhicule et la remorque.
- ▶ Détez la remorque.
- ▶ Enfoncez le capuchon dans le logement du crochet d'attelage.

## Remarques relatives au remorquage de véhicules

Le véhicule n'est pas conçu pour l'utilisation de dispositifs de remorquage, qui sont utilisés, par exemple, pour le remorquage à plat ou le remorquage avec les quatre roues au sol. Le montage et l'utilisation de dispositifs de remorquage peut endommager le véhicule. En cas de remorquage ou de tractage d'un véhicule avec des dispositifs de remorquage, un comportement dynamique sûr du véhicule tracteur et du véhicule tracté n'est pas garanti. L'attelage peut se mettre à tanguer. Respectez les méthodes de remorquage autorisées (→ page 381) et les consignes relatives au mode de remorquage avec les deux essieux au sol (→ page 382).

### Remarques relatives à l'écran pour les instruments et à l'ordinateur de bord

**⚠ ATTENTION** Risque d'accident en cas de panne de l'écran pour les instruments

Si l'écran pour les instruments est en panne ou en cas de défaut, les limitations du fonctionnement de systèmes importants pour la sécurité ne sont pas identifiables.

La sécurité de fonctionnement de votre véhicule risque d'être compromise.

- ▶ Continuez de rouler prudemment.
- ▶ Faites immédiatement contrôler le véhicule par un atelier qualifié.

**⚠ ATTENTION** Les systèmes d'information et les appareils de communication risquent de détourner votre attention

L'utilisation de systèmes d'information et d'appareils de communication intégrés au véhicule pendant la marche pourrait détourner votre attention de la circulation. Vous ris-

quez en outre de perdre le contrôle du véhicule.

- ▶ N'utilisez ces appareils que si les conditions de circulation le permettent.
- ▶ Si ce n'est pas le cas, arrêtez-vous en tenant compte des conditions de circulation et procédez à des entrées dans le système uniquement lorsque le véhicule est à l'arrêt.

Lorsque vous utilisez l'ordinateur de bord, tenez compte des dispositions légales en vigueur dans le pays où vous vous trouvez.

L'ordinateur de bord affiche sur l'écran multi-fonction uniquement les messages d'écran et les alertes qui concernent certains systèmes. Veillez par conséquent à ce que le véhicule présente toujours toute la sécurité de fonctionnement voulue.

Si la sécurité de fonctionnement de votre véhicule est compromise, arrêtez immédiatement le véhicule à l'écart de la circulation. Prenez contact avec un atelier qualifié.

**Véhicules Mercedes-AMG :** tenez impérativement compte des remarques qui figurent dans la notice d'utilisation complémentaire. Sinon, vous risquez de ne pas être averti des dangers qui pourraient se présenter.

Vue d'ensemble de l'écran pour les instruments

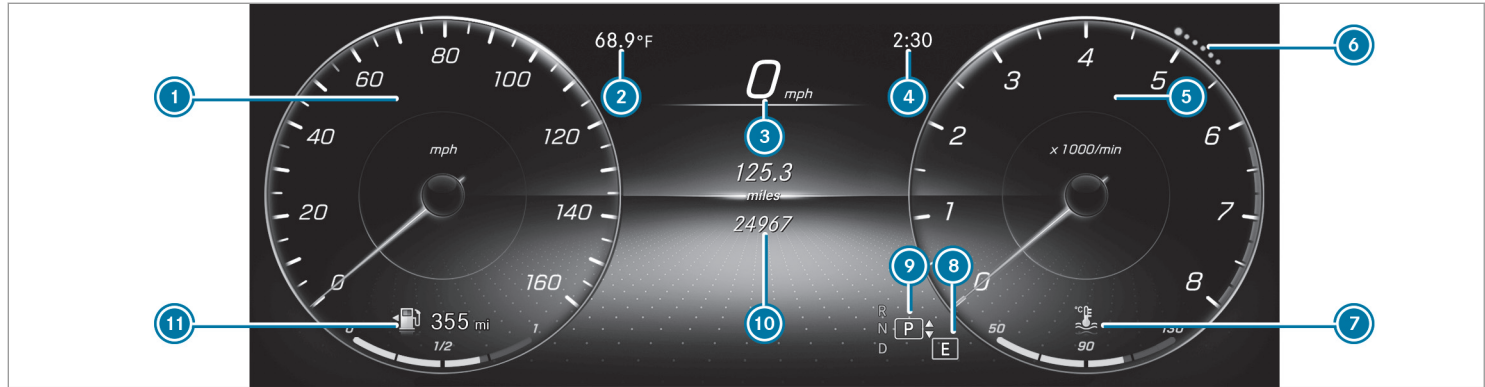

- ① Contenu d'écran gauche (exemple tachymètre): tachymètre/heure/date/données statistiques Depuis départ et Depuis remise 0/autonomie/audio/angle de montée et de franchissement  
Les segments qui s'allument sur le tachymètre indiquent le statut des systèmes suivants: TEMPOMAT/limiteur de vitesse/assis-

- tant de régulation de distance DISTRONIC actif
- ② Température extérieure
- ③ Tachymètre numérique
- ④ Heure
- ⑤ Contenu d'écran droit (exemple compte-tours): compte-tours/consummation de carburant moyenne/affichage ECO/navigation/

- accéléromètre/graphique du système d'aide/4MATIC/train de roulement (en fonction de l'équipement du véhicule)  
Pour protéger le moteur, l'arrivée de carburant est coupée dès que la zone rouge du compte-tours (plage de surrégime) est atteinte.
- ⑥ Points d'indice

Ils indiquent le contenu d'écran ou de menu sélectionné.

- ⑦ Affichage de la température du liquide de refroidissement  
 Dans des conditions d'utilisation normales, l'affichage de la température du liquide de refroidissement peut atteindre 248 °F.  
 Véhicules équipés d'un réseau de bord 48 V: affichage POWER et CHARGE (assistance de l'entraînement électrique et puissance de récupération du moteur électrique)
- ⑧ Programme de conduite sélectionné
- ⑨ Position de la boîte de vitesses sélectionnée
- ⑩ Ecran multifonction (exemple d'affichage standard trajet): systèmes d'aide à la conduite/téléphone/navigation/trajet/médias/autoradio/design et affichages/maintenance
- ⑪ Niveau de carburant, indicateur de position du bouchon du réservoir, autonomie

### Vue d'ensemble des touches du volant

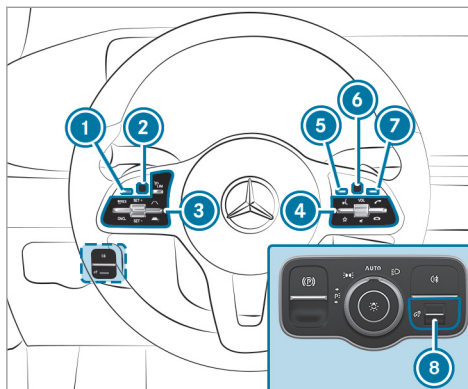

- ①  Touche Retour/Home de l'ordinateur de bord  
 Pression longue: affichage standard
- ② Touch Control de l'ordinateur de bord
- ③ Groupe de touches pour la commande du TEMPOMAT ou de l'assistant de régulation de distance DISTRONIC actif

- ④ Groupe de touches pour la commande du système multimédia MBUX:

 LINGUATRONIC

 Affichage des favoris

VOL: sélecteur, réglage du volume sonore ou désactivation du son  (pression)

 Lancement/prise d'un appel

 Refus d'un appel/fin de communication

- ⑤  Affichage de l'écran d'accueil

- ⑥ Touch Control du système multimédia

- ⑦  Touche Retour

- ⑧ Variateur de luminosité pour le réglage de l'éclairage de l'écran pour les instruments et des éléments de commande de l'habitacle

### Utilisation de l'ordinateur de bord

Lorsque vous utilisez l'ordinateur de bord, tenez compte des dispositions légales en vigueur dans le pays où vous vous trouvez.



L'utilisation de l'ordinateur de bord s'effectue par l'intermédiaire du Touch Control gauche et de la touche Retour/Home qui se trouve à gauche.

Lorsque vous utilisez l'ordinateur de bord, différents signaux sonores vous donnent une confirmation, par exemple lorsque vous atteignez une fin de liste ou lorsque vous parcourez une liste.

Les menus suivants sont disponibles:

- Assistance
- Téléphone
- Navigation
- Trajet

- Radio
- Médias
- Design & Aff.
- Maintenance

**i** Vous trouverez dans la notice d'utilisation numérique des informations sur les possibilités de réglage et de sélection dans les menus.

▶ **Affichage de la barre de menus** : appuyez brièvement sur la touche Retour qui se trouve à gauche jusqu'à ce que la barre de menus soit affichée.

**i** **Véhicules sans assistant de régulation de distance DISTRONIC actif** : la touche  vous permet d'afficher la barre de menus de l'ordinateur de bord.

▶ **Navigation à l'intérieur de la barre de menus** : balayez du doigt vers la gauche ou vers la droite sur le Touch Control gauche.

▶ **Affichage d'un menu, d'un sous-menu ou des possibilités de réglage dans le menu, confirmation d'une sélection ou d'un**

**réglage** : appuyez sur le Touch Control gauche.

▶ **Navigation à l'intérieur des affichages ou des listes du menu, sélection d'un contenu d'écran, d'une fonction, d'une entrée ou d'un affichage** : balayez du doigt vers le haut ou vers le bas sur le Touch Control gauche.

▶ **Sortie d'un sous-menu** : appuyez sur la touche Retour qui se trouve à gauche.

#### Sélection de l'affichage tête haute

▶ **Mise en marche de l'affichage tête haute** : mettez en marche l'affichage tête haute via le système multimédia ou activez le dans la barre de menus en balayant du doigt vers le haut sur le Touch Control gauche. Le menu Affichage tête haute est sélectionné dans l'affichage tête haute.

▶ **Passage en affichage tête haute** : appuyez sur le Touch Control gauche ou balayez du doigt vers le haut sur le Touch Control gauche.

► **Réglage de l'affichage tête haute** : balayez du doigt vers le haut ou vers le bas sur le Touch Control gauche.

### Menus en intégralité

Vous pouvez afficher les menus suivants en intégralité sur l'écran pour les instruments:

- Assistance
- Trajet
- Navigation

► Dans le menu sélectionné, faites défiler la liste jusqu'à la fin à l'aide du Touch Control gauche.

► Appuyez sur le Touch Control gauche. Le menu sélectionné est affiché en intégralité.

### Vue d'ensemble des affichages de l'écran multifonction

Autres affichages sur l'écran multifonction:



Assistant de stationnement actif  
(→ page 279)



Assistant de stationnement PARK-TRONIC désactivé (→ page 269)



DSR (→ page 231)



TEMPOMAT (→ page 229)



Assistant de régulation de distance DISTRONIC actif (→ page 233)



Freinage d'urgence assisté actif  
(→ page 224)



Assistant directionnel actif  
(→ page 241)



Assistant d'encadrements actif  
(→ page 246)



Assistant de franchissement de ligne actif (→ page 290)



Assistant de changement de voie actif (→ page 244)



Fonction Start/Stop ECO  
(→ page 191)



Fonction HOLD (→ page 247)



Assistant de feux de route adaptatifs  
(→ page 156)

**Véhicules avec assistant de signalisation routière** : avertissements et panneaux de signalisation détectés (→ page 285).

Pour une vue d'ensemble des voyants de contrôle et d'alerte, voir (→ page 500).

### Affichage tête haute

#### Fonctionnement de l'affichage tête haute

L'affichage tête haute projette par ex. les informations suivantes dans le champ de vision du conducteur au-dessus du poste de conduite:

- la vitesse actuelle
- des informations du système de navigation
- des informations des systèmes d'aide à la conduite et systèmes de sécurité active
- quelques messages d'alerte

En fonction de l'équipement du véhicule, différents contenus peuvent être affichés dans les

3 champs d'affichage de l'affichage tête haute  
(→ page 303).

### Contenus d'affichage

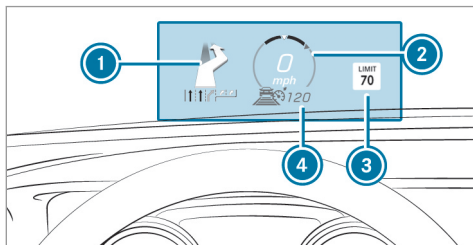

- ① Messages de navigation
- ② Vitesse actuelle
- ③ Avertissements et panneaux de signalisation détectés
- ④ Vitesse réglée dans le système d'aide à la conduite (par exemple TEMPOMAT)

### Limites système

La visibilité des affichages est influencée par les conditions suivantes:

- Position du siège
  - Réglage de la position de l'image
  - Luminosité ambiante
  - Chaussées mouillées
  - Objets qui se trouvent sur le cache d'écran
  - Polarisation des lunettes de soleil
- ⓘ En cas de rayonnement solaire extrême, il se peut que certaines parties de l'affichage s'estompent. Vous pouvez annuler ce processus en désactivant puis en réactivant l'affichage tête haute.

### Réglage des affichages pour l'affichage tête haute dans l'ordinateur de bord

Ordinateur de bord:

➔ AFF. TETE HAUTE

Les réglages suivants de l'affichage tête haute peuvent être effectués:

- Position
- Luminosité
- Affichages
- Messages
- État des systèmes d'assistance
- Téléphone
- Audio
- Linguatronic

▶ **Exécution d'un réglage** : balayez du doigt vers la droite sur le Touch Control gauche. Le menu Réglages ⑤ est sélectionné.

▶ **Affichage du menu Réglages** : appuyez sur le Touch Control gauche.

- ▶ **Réglage de la position** : balayez du doigt vers le haut ou vers le bas sur le Touch Control gauche.
- ▶ **Réglage de la luminosité** : balayez du doigt vers la gauche ou vers la droite sur le Touch Control gauche.
- ▶ **Réglage des messages, de l'état des systèmes d'assistance, du téléphone, du système audio et du système Linguatronic** : appuyez sur le Touch Control gauche. La liste avec les possibilités de réglages s'affiche.
- ▶ Balayez du doigt vers le haut ou vers le bas sur le Touch Control gauche et appuyez sur le Touch Control gauche pour sélectionner un réglage.

### Sélection des affichages pour l'affichage tête haute

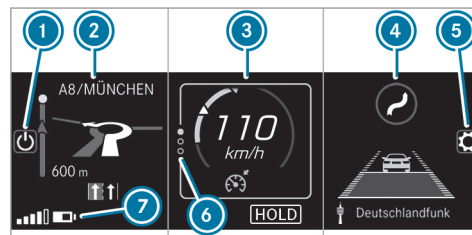

(exemple)

- ① Mise en marche et arrêt de l'affichage tête haute
- ② Zone d'affichage côté gauche  
Système de navigation  
Inclinaison, montée et boussole  
Consommation moyenne  
Accéléromètre
- ③ Zone d'affichage centrale  
Vitesse réglée dans le système d'assistance à la conduite (par exemple TEMPOMAT)

Alertes des systèmes d'assistance à la conduite, par exemple alerte de distance

- ④ Zone d'affichage côté droit  
Assistant de signalisation routière  
Niveau du véhicule  
Différentiel  
Graphique du système d'aide
- ⑤ Adaptation de la position, de l'intensité de l'éclairage et de la partie inférieure de la zone d'affichage
- ⑥ Points d'indice
- ⑦ Partie inférieure de la zone d'affichage

Vous pouvez masquer les zones d'affichages ② à ④ inutiles.

- ① En mode audio, le nom de la station ou le titre sont affichés momentanément en cas d'utilisation active de la source audio. Les derniers appels sont aussi affichés lorsque la liste de téléphones est utilisée de manière active sur l'écran pour les instruments.

- ▶ **Sélection d'un affichage** : balayez du doigt vers le haut sur le Touch Control gauche.
- ▶ Appuyez sur le Touch Control gauche.



## Mise en marche et arrêt de l'affichage tête haute par l'intermédiaire du système multimédia

---

Système multimédia:

↳  » Réglages » Accès rapide

- ▶ Sélectionnez HUD.  
L'affichage tête haute apparaît.

## Vue d'ensemble et utilisation

### Remarques relatives au système multimédia MBUX

**⚠ ATTENTION** Les systèmes d'information et les appareils de communication risquent de détourner votre attention

L'utilisation de systèmes d'information et d'appareils de communication intégrés au véhicule pendant la marche pourrait détourner votre attention de la circulation. Vous risquez en outre de perdre le contrôle du véhicule.

- ▶ N'utilisez ces appareils que si les conditions de circulation le permettent.
- ▶ Si ce n'est pas le cas, arrêtez-vous en tenant compte des conditions de circulation et procédez à des entrées dans le système uniquement lorsque le véhicule est à l'arrêt.

Lorsque vous utilisez le système multimédia, tenez compte des dispositions légales en vigueur dans le pays dans lequel vous vous trouvez.

### Vue d'ensemble du système multimédia MBUX

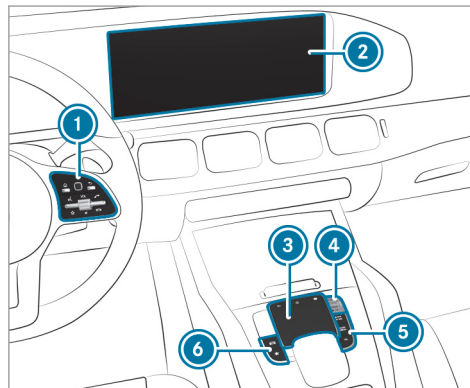

- ① Touch Control et groupe de touches pour la commande du système multimédia MBUX
- ② Écran média avec fonctionnalité tactile
- ③ Pavé tactile
- ④ Sélecteur  
Rotation: réglage du volume sonore

Pression courte: activation et désactivation du son

Pression longue: mise en marche et arrêt du système multimédia ou allumage et extinction de l'écran média

- ⑤ Touches Navigation, Radio/Médias et Téléphone
- ⑥ Touches Fonctions du véhicule/Réglages système et Favoris/Thèmes

Possibilités d'utilisation supplémentaires:

- Dialogue vocal avec le LINGUATRONIC
  - Utilisation de fonctions sans contact avec l'assistant intérieur MBUX
- ① Vous trouverez de plus amples informations sur l'utilisation et sur les applications et services dans la notice d'utilisation numérique.

#### Protection antivol

Cet appareil a fait l'objet de mesures techniques afin de le protéger contre le vol. Pour de plus amples informations sur la protection antivol, adressez-vous à un point de service Mercedes-Benz.

## Vue d'ensemble de l'écran d'accueil

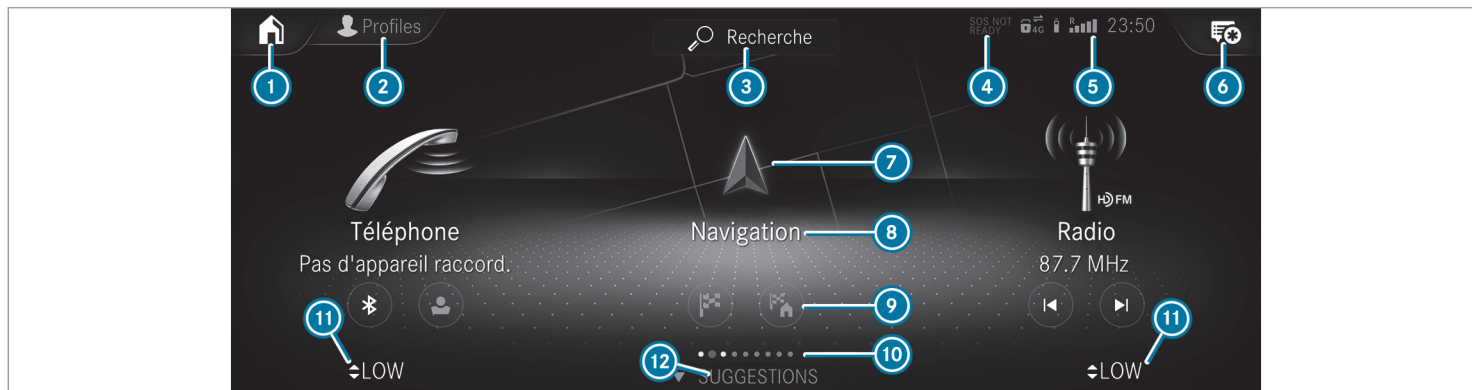

- ① Selon l'affichage, affichage des 3 premières applications ou de l'écran d'accueil
- ② Affichage des profils
- ③ Affichage de la recherche globale
- ④ SOS NOT READY (uniquement lorsque le système d'appel d'urgence Mercedes-Benz n'est pas disponible)
- ⑤ Intensité du réseau de téléphonie mobile, affichage du réseau, état de la batterie du téléphone portable raccordé, heure
- ⑥ Affichage du centre de notifications
- ⑦ Affichage de l'application par l'intermédiaire du symbole
- ⑧ Application et informations actuelles
- ⑨ Accès rapides (saisie de l'adresse de domicile, par exemple)
- ⑩ Points d'indice et zone d'affichage sélectionnée
- ⑪ Affichage du menu de climatisation
- ⑫ Affichage de **SUGGESTIONS**, **THEMES** et **FAVORIS**

## Utilisation du système multimédia MBUX

### A l'aide du Touch Control

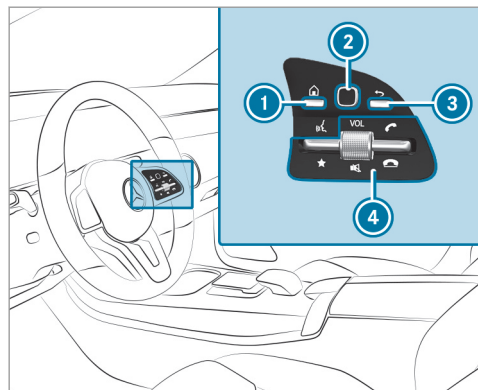

- ① Affichage de l'écran d'accueil
- ② Touch Control
- ③ Pression brève: retour à l'affichage précédent
- ④ Actionnement bref de la touche vers le bas: affichage des favoris

★ Actionnement long de la touche vers le bas: ajout de favoris et de thèmes

VOL: sélecteur, réglage du volume sonore ou désactivation du son (pression)

Actionnement de la touche vers le haut: lancement ou prise d'un appel

Actionnement de la touche vers le bas: refus d'un appel ou fin de communication

La navigation à l'intérieur des menus s'effectue par balayage à un doigt sur le Touch Control ②.

▶ **Sélection d'une option de menu** : effectuez des mouvements de balayage, puis appuyez.

▶ **Déplacement de la carte numérique** : effectuez un mouvement de balayage dans la direction de votre choix.

### A l'aide de l'écran tactile

▶ Sélectionnez les options de menu, symboles ou caractères par pression.

▶ **Navigations dans les menus** : balayez du doigt vers le haut, le bas, la gauche ou la droite.

▶ **Entrée de caractères grâce à la fonction de reconnaissance de l'écriture manuscrite** : tracez le caractère sur l'écran tactile à l'aide d'un doigt.

▶ **Agrandissement ou réduction de l'échelle de la carte** : écartez ou rapprochez 2 doigts l'un de l'autre.

▶ **Affichage d'un menu global** : appuyez sur l'écran tactile et maintenez la pression jusqu'à ce que le menu **OPTIONS** apparaisse.

## A l'aide du pavé tactile

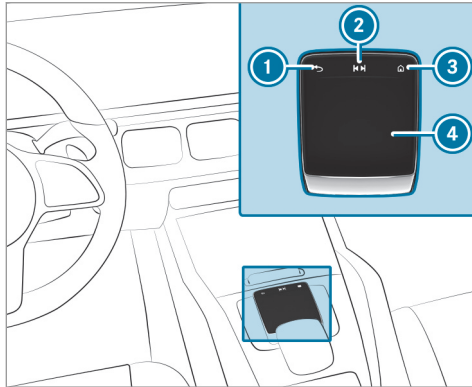

- ① Retour à l'affichage précédent
- ② Affichage du menu de commande Audio

Balayage vers la gauche ou vers la droite: sélection de la station radio/du morceau de musique précédent ou suivant

- ③ Affichage de l'écran d'accueil
- ④ Pavé tactile

- ▶ **Sélection d'une option de menu** : effectuez des mouvements de balayage, puis appuyez.
- ▶ **Utilisation de la fonction de reconnaissance de l'écriture manuscrite** : tracez un caractère sur le pavé tactile.
- ▶ **Ouverture et fermeture du centre de notifications** : balayez vers le bas ou vers le haut avec 2 doigts.
- ▶ **Agrandissement ou réduction de l'échelle de la carte** : écartez ou rapprochez 2 doigts l'un de l'autre.

## Affichage des applications par l'intermédiaire des touches

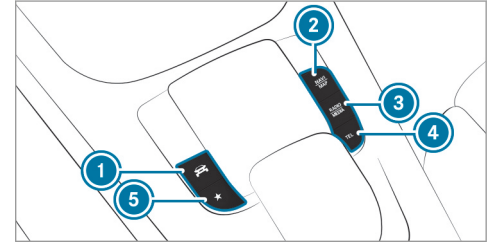

- ① Affichage des fonctions du véhicule
- ② Affichage du mode Navigation
- ③ Affichage du mode Radio ou Médias
- ④ Affichage du mode Téléphone
- ⑤ Pression brève: affichage des favoris  
Pression longue: ajout d'un favori ou d'un thème

- ▶ Egalement: appuyez sur sur l'écran tactile.

ou

- ▶ Appuyez sur la touche  du Touch Control ou du pavé tactile. L'écran d'accueil apparaît.
- ▶ Affichez l'application (→ page 307).

### Fonction LINGUATRONIC

Le LINGUATRONIC permet d'utiliser différentes applications du système multimédia MBUX via des commandes vocales. Le LINGUATRONIC est opérationnel environ 30 secondes après avoir mis le contact et il est disponible pour les sièges conducteur et passager.

Les applications suivantes du système multimédia peuvent être utilisées:

- Navigation
- Téléphone
- Radio et TV
- Lecteur de médias
- Messages
- Fonctions du véhicule

### Démarrage du LINGUATRONIC

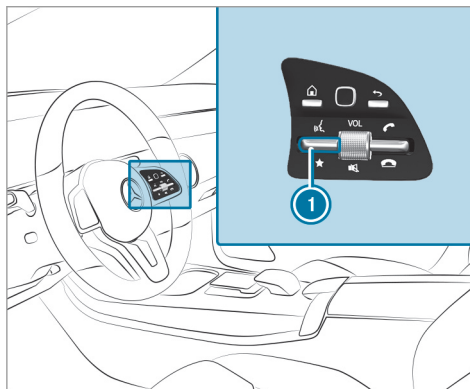

- ▶ Actionnez la touche  vers le haut.  
ou
- ▶ Dites «Hey Mercedes».

### Vue d'ensemble de l'assistant intérieur MBUX

**⚠ ATTENTION** Risque de blessure dû aux rayons laser de la caméra

Ce produit utilise un système laser de classe 1. Si vous ouvrez le boîtier ou si celui-ci est endommagé, des rayons laser invisibles risquent d'endommager votre rétine.

- ▶ N'ouvrez en aucun cas le boîtier.
- ▶ Confiez toujours les travaux de maintenance et les réparations à un atelier qualifié.

Ce produit est conforme aux dispositions de la réglementation 21 CFR 1040.10 et 1040.11 de la FDA, à l'exception des déviations en adéquation avec la notice Laser N° 50 de la FDA datée du 24 juin 2007.

La caméra se trouve dans l'unité de commande au toit.

Lorsque le véhicule est équipé de l'assistant intérieur MBUX, certaines fonctions du système multimédia peuvent être utilisées sans contact.

L'assistant intérieur peut faire la distinction entre les interactions du conducteur et du passager et reconnaît certains gestes de la main (poses).

Pour de plus amples informations sur les limites système, les messages d'écran et les informations relatives à la suppression de dysfonctionnements, voir la notice d'utilisation numérique.

#### L'assistant intérieur MBUX reconnaît les interactions suivantes:

Zone d'interaction	Interaction	Description
Devant l'écran média ou au dessus du pavé tactile	Mouvement vers l'élément de commande	L'assistant intérieur détecte le mouvement de la main vers un élément de commande. Dans ce cas, l'affichage apparaissant sur l'écran média s'adapte selon l'application active. Certaines fonctions font la distinction entre une commande du conducteur et du passager. Aucun geste spécifique de la main n'est nécessaire.
Au-dessus de la console centrale	Poses définies	Les poses définies permettent de lancer une fonction selon l'application active.
Sous le rétroviseur intérieur	Bref mouvement vers le haut et vers le bas	De brefs mouvements verticaux vers le haut et vers le bas sous le rétroviseur intérieur permettent d'allumer et d'éteindre l'éclairage de lecture pour le conducteur ou le passager.
Siège passager	Main tendue au-dessus du siège passager	L'éclairage de recherche s'allume lorsque vous tendez la main au-dessus du siège passager. Si vous retirez la main de cette zone, l'éclairage de recherche s'éteint.

## Allumage et extinction de l'éclairage de lecture et de recherche

### Conditions requises

- **Pour l'éclairage de lecture** : la fonction est disponible dans l'obscurité.
- Le mouvement de la main est exécuté dans la zone d'interaction sous le rétroviseur intérieur.
- **Pour l'éclairage de recherche** : la fonction est disponible dans l'obscurité.
- Le mouvement de la main est exécuté dans la zone d'interaction au-dessus du siège passager.
- La ceinture de sécurité du siège passager ne doit **pas** être insérée dans la boucle de ceinture.

### Allumage et extinction de l'éclairage de lecture



- ▶ Déplacez brièvement la main vers le haut ou vers le bas sous le rétroviseur intérieur. L'éclairage de lecture est allumé ou éteint pour le conducteur ou le passager.

### Allumage et extinction de l'éclairage de recherche



- ▶ **Allumage** : faites un mouvement de la main vers le siège passager. L'éclairage de recherche s'allume pour le conducteur.
- ▶ **Extinction** : retirez la main du siège passager. L'éclairage de recherche s'éteint de nouveau.



## Informations relatives aux profils, thèmes, suggestions et favoris

**⚠ ATTENTION** Risque de coincement lors du réglage du siège conducteur après sélection d'un profil de conducteur

La sélection d'un profil peut déclencher le réglage du siège conducteur sur la position mémorisée pour ce profil. Vous ou d'autres occupants du véhicule pourriez alors être blessés.

▶ Veillez à ce que personne ne se trouve dans la zone de déplacement du siège pendant le réglage du siège conducteur par l'intermédiaire du système multimédia.

Lorsqu'une personne risque d'être coincée, interrompez immédiatement la procédure de réglage:

▶ a) Appuyez sur le message d'alerte affiché sur l'écran média.

ou

▶ b) Appuyez sur une touche de position de la fonction mémoire ou sur un contacteur de réglage du siège situé sur la porte conducteur.  
La procédure de réglage s'arrête.

Le siège conducteur est équipé d'une protection contre le contact depuis l'arrière.

Si la porte conducteur est ouverte, le siège conducteur ne sera **pas** réglé lorsque vous rappelez un profil de conducteur.

Les profils permettent de sauvegarder les réglages du véhicule ainsi que les réglages du système multimédia. Lorsque le véhicule est utilisé par plusieurs conducteurs, le conducteur peut sélectionner son profil sans que cela ne modifie les réglages des autres conducteurs.

❶ Vous trouverez des informations sur les profils de Mercedes me connect dans la notice d'utilisation numérique.

Les réglages du véhicule sont, par exemple, les réglages du siège conducteur, du volant et des rétroviseurs, la climatisation et l'éclairage d'ambiance. Pour les réglages du système multimé-

dia, vous pouvez sélectionner des stations radio, des dernières destinations ainsi que des thèmes, suggestions et favoris.

Pour des situations de conduite récurrentes telles que de longues distances sur autoroute, vous pouvez enregistrer les réglages de votre choix sous un thème dans le véhicule. Vous pouvez, par exemple, enregistrer l'affichage de la carte numérique, la station radio préférée et le programme de conduite favori dans un thème.

Le véhicule peut retenir les habitudes d'utilisation du conducteur. Il offre alors des suggestions pour les destinations, les sources médias, les stations radio ou les contacts les plus probables. Les conditions requises sont la sélection d'un profil, votre accord pour la saisie des données et suffisamment de données collectées.

Les favoris sont des accès rapides aux applications fréquemment utilisées. Vous pouvez sélectionner des favoris à partir de catégories ou vous pouvez en ajouter directement dans une application.

## Configuration des profils, thèmes et suggestions

Système multimédia:



### Création d'un profil

- ▶ Sélectionnez Créer un profil.
- ▶ Sélectionnez une image de profil.
- ▶ Entrez le nom et confirmez avec .
- ▶ Sélectionnez Continuer.
- ▶ Sélectionnez Réglages actuels.
- ▶ Sélectionnez Enregistrer.
- ▶ Pour associer un téléphone portable au profil utilisateur, activez Bluetooth® et sélectionnez Raccorder téléphone.
- ▶ Sélectionnez Terminé.

### Sélection des options de profil

- ▶ Sélectionnez pour un profil.  
Vous disposez des fonctions suivantes:
  - Modification, réinitialisation et effacement du profil

- Réinitialisation des thèmes ou des favoris
- Configuration des suggestions

### Configuration des suggestions

- ▶ Sélectionnez pour un profil.
- ▶ Sélectionnez Réglage des suggestions.
- ▶ Activez ou désactivez Collecter les données de trajet, Autoriser les suggestions de musique et Autoriser les suggestions de contacts.
- ▶ **Désactivation de la fonction d'apprentissage pendant une journée :** activez Désact. apprent. 24h.  
Pour le profil activé, pendant 24 heures, l'apprentissage de nouvelles actions est stoppé et aucune donnée n'est collectée. Les suggestions continuent à être affichées.  
Exemple: lorsque l'option est activée et qu'un itinéraire est calculé pour une nouvelle destination, cette destination ne sera pas prise en compte par la fonction d'apprentissage.

### Création d'un nouveau thème

- ▶ Sélectionnez .

- ▶ Sélectionnez THEMES.
- ▶ Sélectionnez Créer un thème.  
Les réglages qui seront enregistrés dans le thème sont affichés.
- ▶ Sélectionnez Continuer.
- ▶ Sélectionnez Audio et Navigation et enregistrez les réglages activés dans le thème.
- ▶ Sélectionnez Continuer.
- ▶ Sélectionnez une fenêtre de démarrage.
- ▶ Sélectionnez Continuer.
- ▶ Sélectionnez une image.
- ▶ Entrez le nom dans le champ d'entrée et confirmez avec .
- ▶ Sélectionnez Enregistrer.

## Réglages système

### Vue d'ensemble du menu Réglages système

Le menu Réglages système vous permet d'effectuer des réglages pour les menus et éléments de commande suivants:

- Ecran

- Design
- Eclairage des instruments
- Luminosité de l'écran
- Eclairage du contour
- Design jour/nuit
- Eléments de commande
  - Langue du clavier et reconnaissance de l'écriture manuscrite
  - Sensibilité du pavé tactile
  - Sensibilité du Touch Control
- LINGUATRONIC
- Assistant intérieur MBUX
- Sonorité
  - Divertissement
  - Navigation et messages d'information routière
  - Téléphone
  - Amplification de la voix vers l'arrière
- Connectivité
  - Wi-Fi, Bluetooth, NFC

- MBUX Remote Control
  - Autorisation et désautorisation d'appareils
- Heure & date
- Langue
- Unités de distance
- Mises à jour de logiciel
- Importation et exportation de données
- Protection par code PIN
- Remise à zéro du système

### Informations relatives aux mises à jour importantes du système

Pour la sécurité des données de votre système multimédia, des mises à jour importantes du système peuvent s'avérer nécessaires. Veuillez installer celles-ci, faute de quoi la sécurité de votre système multimédia ne peut plus être garantie.

Une mise à jour du système comporte 3 étapes:

- Téléchargement ou copie des données nécessaires à l'installation

- Installation de la mise à jour du système téléchargée
- Activation de la mise à jour du système téléchargée par un redémarrage du système
- ① Lorsque la mise à jour logicielle automatique est activée, les mises à jour du système sont automatiquement téléchargées.

Lorsqu'une mise à jour du système est disponible, le système multimédia affiche un message correspondant.

Vous disposez des possibilités de sélection suivantes:

- **Accepter et installer**  
La mise à jour du système est téléchargée en arrière-plan.
- **Informations**  
Des informations sur la mise à jour du système non encore installée sont affichées.
- **Plus tard**  
Vous pouvez télécharger ultérieurement la mise à jour du système manuellement.

### Mises à jour en profondeur du système

Les mises à jour en profondeur du système accèdent aux réglages du système et du véhicule et sont, pour cela, uniquement possibles lorsque le véhicule est à l'arrêt et que le contact est coupé.

Lorsque le téléchargement d'une mise à jour en profondeur du système est terminé et que la mise à jour du système téléchargée est prête à être installée, le système vous en informe, par exemple après une coupure et remise du contact.

 Arrêtez le véhicule à un endroit approprié à l'écart de la circulation avant de lancer l'installation.

Conditions requises pour l'installation:

- Le contact est coupé.
- Vous avez lu et accepté les indications et avertissements.
- Le frein de stationnement électrique est serré.

Si toutes les conditions sont réunies, la mise à jour du système téléchargée est installée. Pen-

dant l'installation de la mise à jour du système téléchargée, le système multimédia ne peut pas être utilisé et les fonctions du véhicule sont limitées.

Si des erreurs se produisent pendant l'installation, le système tente automatiquement de restaurer la version antérieure. Lorsque la restauration de la version antérieure s'avère impossible, un symbole apparaît sur l'écran média. Rendez-vous dans un atelier qualifié pour résoudre le problème.

### Création d'un point d'accès Wi-Fi

#### Conditions requises

- **Pour la connexion Wi-Fi du système multimédia à des points d'accès externes :** aucun module de communication n'est monté.
- L'appareil à raccorder prend en charge au moins l'un des types de connexion décrits.

Système multimédia:

  [Réglages](#)  [Système](#)  
 [Wi-Fi & Bluetooth](#)



#### Activation et désactivation du Wi-Fi

 Sélectionnez [Wi-Fi](#).



#### Raccordement du système multimédia à un point d'accès externe par l'intermédiaire du Wi-Fi

Le type d'établissement de la connexion doit être sélectionné sur le système multimédia et sur l'appareil à raccorder.

 Le déroulement de la connexion peut varier en fonction de l'appareil. Suivez les instructions affichées sur l'écran. Vous trouverez de plus amples informations dans la notice d'utilisation du fabricant.

-  Sélectionnez [Paramètres Internet](#).
-  Sélectionnez [Connecter via Wi-Fi](#).
-  Sélectionnez [Ajouter un point d'accès](#).

### Établissement de la connexion via une clé de sécurité

- ▶ Sélectionnez les options  du réseau Wi-Fi souhaité.
- ▶ Sélectionnez **Connecter via clé de sécurité**.
- ▶ Sur l'appareil à raccorder, affichez la clé de sécurité (voir la notice d'utilisation du fabricant).
- ▶ Entrez cette clé de sécurité dans le système multimédia.
- ▶ Confirmez votre saisie avec .

### Établissement de la connexion via le code PIN WPS

- ▶ Sélectionnez les options  du réseau Wi-Fi souhaité.
- ▶ Sélectionnez **Connecter via entrée code PIN WPS**.  
Le système multimédia génère un code PIN à 8 chiffres.
- ▶ Entrez ce code PIN sur l'appareil à raccorder.
- ▶ Confirmez votre saisie.

### Établissement de la connexion sur pression d'une touche

- ▶ Sélectionnez les options  du réseau Wi-Fi souhaité.
- ▶ Sélectionnez **Connecter via WPS PBC**.
- ▶ Sur l'appareil à raccorder, sélectionnez «Connecter via WPS PBC» dans les options (voir la notice d'utilisation du fabricant).
- ▶ Appuyez sur la touche WPS sur l'appareil à raccorder.
- ▶ Sélectionnez **Continuer** sur le système multimédia.

### Activation de la connexion automatique

- ▶ Sélectionnez **Connecter via Wi-Fi**.
- ▶ Sélectionnez les options  du réseau Wi-Fi souhaité.
- ▶ Activez **Connexion Internet permanente**.

### Connexion à un réseau Wi-Fi connu

- ▶ Sélectionnez **Connecter via Wi-Fi**.
- ▶ Sélectionnez un réseau Wi-Fi.  
La connexion est de nouveau établie.

### Configuration du système multimédia comme point d'accès Wi-Fi pour des appareils externes

Le type d'établissement de la connexion dépend de l'appareil à raccorder. La fonction doit être supportée par le système multimédia et par l'appareil à raccorder. Le type d'établissement de la connexion doit être sélectionné sur le système multimédia et sur l'appareil à raccorder.

- ▶ Sélectionnez **Point d'accès du véhicule**.
- ▶ Sélectionnez **Connecter l'appareil au point d'accès véhicule**.

### Établissement de la connexion via la génération d'un code PIN WPS

- ▶ Sélectionnez **Connecter via génération code PIN WPS**.
- ▶ Entrez le code PIN qui apparaît sur l'écran média dans l'appareil à raccorder et confirmez.

### Etablissement de la connexion via l'entrée d'un code PIN WPS

- ▶ Sélectionnez **Connecter via entrée code PIN WPS**.
- ▶ Entrez le code PIN qui apparaît sur l'écran de l'appareil externe dans le système multimédia.

### Etablissement de la connexion sur pression d'une touche

- ▶ Sélectionnez **Connecter via WPS PBC**.
- ▶ Appuyez sur le bouton-poussoir de l'appareil à raccorder (voir la notice d'utilisation du fabricant).
- ▶ Sélectionnez **Continuer**.

### Etablissement de la connexion via une clé de sécurité

- ▶ Sélectionnez **Connecter l'appareil au point d'accès véhicule**. Une clé de sécurité apparaît.
- ▶ Sélectionnez le véhicule sur l'appareil à raccorder. Le véhicule apparaît avec le nom de réseau **MB HOTSPOT XXXXX**.

- ▶ Entrez la clé de sécurité qui apparaît sur l'écran média dans l'appareil à raccorder.
- ▶ Confirmez votre saisie.

### Etablissement de la connexion via NFC

- ▶ Sélectionnez **Connecter via NFC**.
- ▶ Activez NFC sur l'appareil portable (voir la notice d'utilisation du fabricant).
- ▶ Amenez l'appareil portable dans la zone NFC du véhicule.
- ▶ Sélectionnez **Terminer**. L'appareil portable est à présent connecté via NFC avec le point d'accès du système multimédia.

### Génération d'une nouvelle clé de sécurité

- ▶ Sélectionnez **Point d'accès du véhicule**.
- ▶ Sélectionnez **Générer une clé de sécurité**. A l'avenir, toute connexion sera établie avec la nouvelle clé de sécurité générée.
- ▶ **Mémorisation de la clé de sécurité** : sélectionnez **Enregistrer**. Lorsqu'une nouvelle clé de sécurité est mémorisée, toutes les connexions existantes

Wi-Fi sont désactivées. Lorsque les connexions Wi-Fi sont de nouveau établies, la nouvelle clé de sécurité doit être entrée.

## Navigation

### Remarques relatives à la navigation

#### Guidage avec réalité augmentée

**⚠ ATTENTION** Risque d'accident et de blessure en cas de manque de vigilance, de représentation erronée ou de mauvaise interprétation de l'affichage

L'image de la caméra de l'affichage de réalité augmentée n'est pas conçue pour la conduite.

- ▶ Surveillez constamment les conditions de circulations réelles.
- ▶ Evitez d'observer longuement l'image de la caméra.

**⚠ ATTENTION** Risque d'accident et de blessure en cas d'emplacement inadapté des informations supplémentaires

Les informations supplémentaires de l'affichage de réalité augmentée ne peuvent pas remplacer l'observation de la situation de marche réelle.

- ▶ Surveillez constamment la situation de marche réelle lors de toutes les manœuvres.

### Activation de la navigation

Système multimédia:

→  → Navigation

- ▶ **Egalement:** appuyez sur la touche . Vous pouvez voir la position actuelle du véhicule sur la carte. Le menu Navigation apparaît.  
Lorsqu'un guidage est activé, le menu Navigation est masqué.
- ▶ **Affichage :** appuyez sur l'écran tactile. Le menu est automatiquement masqué.

## Vue d'ensemble de la navigation

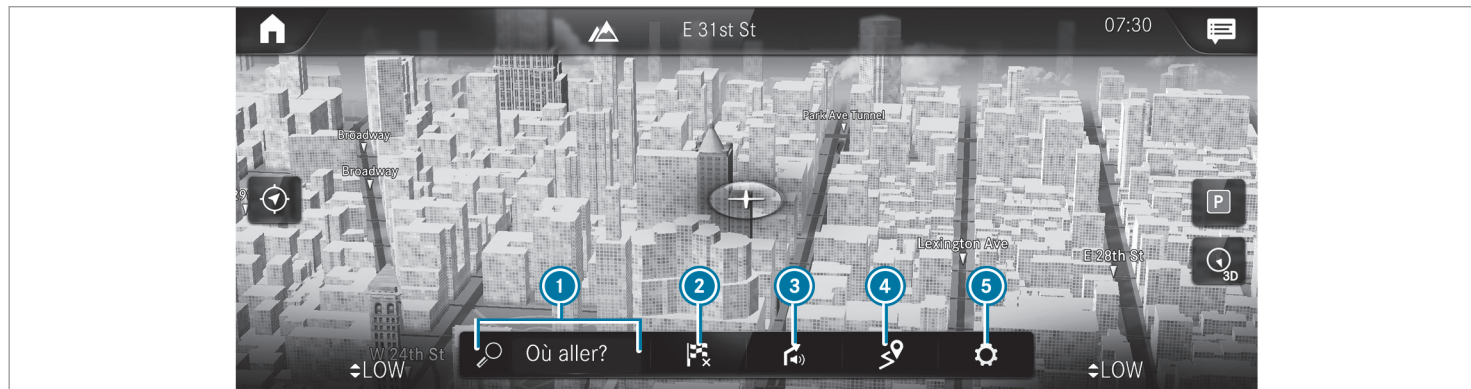

Carte digitale avec menu Navigation (exemple)

- 1 Entrée d'une destination spéciale ou d'une adresse et autres possibilités d'entrée de destination
- 2 Interruption du guidage en cours

- 3 Répétition du guidage vocal et activation et désactivation du guidage vocal
- 4 Menu **SUR LA ROUTE** avec **Aperçu de l'itinéraire**, **Autres itinéraires** et **Signaler un événement (Car-to-X)**  
Menu **TRAFFIC** avec **Infos trafic**, **Messages régionaux** et **Infos abonnement Live Traffic**

Affichage de **Détail de l'itinéraire**  
Menu **POSITION** avec **Enregistrer la position** et **Boussole**

- 5 Accès rapides à **Trafic**, **Parking** et **Informations autoroutes** et options pour **Vue**, **Messages** et **Itinéraire via Avancé**



## Entrée de la destination

Système multimédia:

Navigation » Où aller?

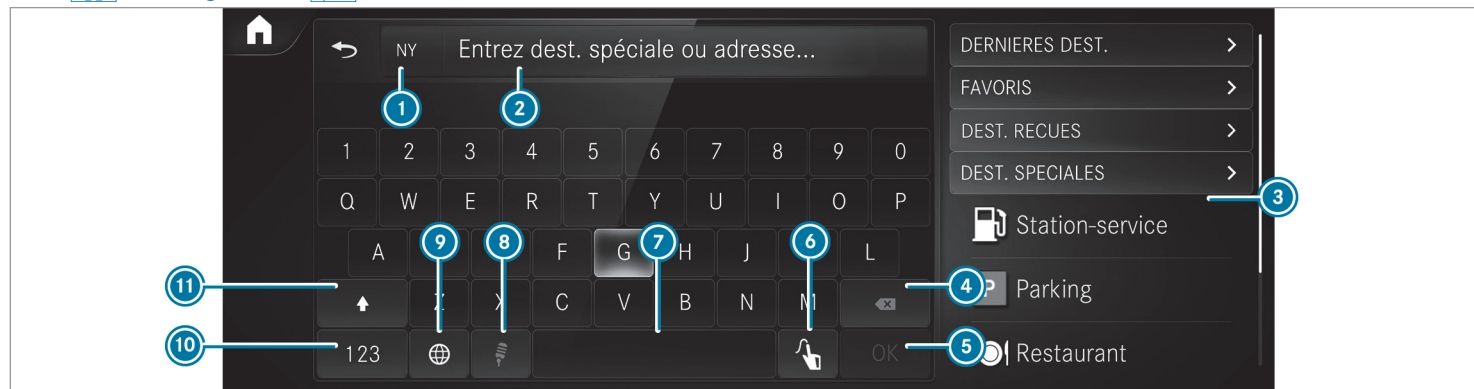

- |  |  |   |
|--|--|---|
| ① Etat ou province dans lequel/laquelle le véhicule se trouve            | ④ Effacement de l'entrée   | ⑧ Passage à la saisie vocale  |
| ② Entrée d'une destination spéciale ou d'une adresse                     | ⑤ <input type="button" value="OK"/> Confirmation de l'entrée             | ⑨ Réglage de la langue écrite   |
| ③ Liste avec des possibilités d'entrée de la destination supplémentaires | ⑥ Commutation sur la fonction de reconnaissance de l'écriture manuscrite | ⑩ Commutation sur les chiffres, les caractères spéciaux et les symboles |
|  | ⑦ Insertion d'une espace   | ⑪ Commutation sur les majuscules ou les minuscules                      |

▶ Entrez la destination dans ②. Vous pouvez effectuer la saisie dans n'importe quel ordre.

Vous pouvez, par exemple, effectuer les entrées suivantes:

- Ville, rue, numéro de rue
- Rue, ville
- Code postal
- Nom ou catégorie de la destination spéciale, par exemple **Parking**
- Nom du contact

▶ Sélectionnez un résultat de la recherche dans la liste ③.

L'itinéraire peut être calculé.

① Vous trouverez de plus amples informations sur l'entrée de la destination (adresses de 3 mots, par exemple) dans la notice d'utilisation numérique.

### Changement de pays

▶ Sélectionnez le code de l'Etat ou de la province dans ①.

▶ Sélectionnez l'Etat ou la province dans ①.

▶ Entrez le code du pays.

▶ Sélectionnez le pays dans la liste ③.

▶ Sélectionnez l'Etat ou la province dans la liste ③.

### Utilisation de la recherche en ligne

L'entrée des destinations utilise des services cartographiques en ligne. Si la recherche en local ne trouve pas de destination qui convient ou si vous changez de pays, la recherche en ligne est disponible.

Vous pouvez entrer une adresse, une destination spéciale ou une adresse de 3 mots comme destination.

▶ Sélectionnez le code du pays ①.

▶ Sélectionnez l'opérateur pour les services en ligne dans la liste des pays.

ou

▶ Si la recherche en local ne trouve aucun résultat, entrez la destination dans la ligne de saisie ②.

▶ Sélectionnez la destination dans la liste. La vue détaillée de l'itinéraire est affichée.

## Calcul de l'itinéraire et utilisation des réglages pour le guidage

### Conditions requises

- La destination est entrée.
- L'adresse de destination s'affiche.

Système multimédia:

→  → **Navigation**

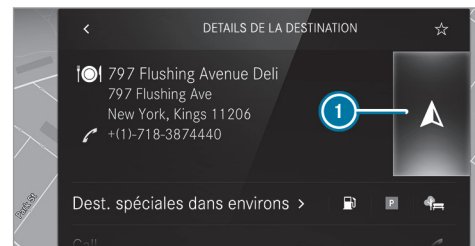

①  Il n'existe pas encore d'itinéraire.

 Il existe déjà un itinéraire.

▶ Sélectionnez . L'itinéraire jusqu'à la destination est calculé. Le guidage commence.



ou

- ▶ Sélectionnez .
- ▶ Sélectionnez **Déf. comme dest. interm.**.  
L'adresse de destination est réglée en tant que destination intermédiaire suivante.

ou

- ▶ Sélectionnez **Lancer nouveau guidage**.  
L'adresse de destination est réglée en tant que nouvelle destination. La destination précédente et les destinations intermédiaires sont effacées. Le guidage vers la nouvelle destination démarre.

### Sélection des réglages de l'itinéraire

- ▶ Sélectionnez .
- ▶ Sélectionnez **Avancé**.
- ▶ Sélectionnez **Itinéraire**.
- ▶ Sélectionnez le type d'itinéraire.
- ▶ Sélectionnez  **Guidage dynamique** pour tenir compte des informations routières.
- ▶ Sélectionnez les options d'itinéraire avec **Options Eviter...**

- ▶ Activez **Proposer une alternative**.  
Des itinéraires alternatifs sont calculés pour chaque itinéraire.
- ▶ Activez **Activer itinéraire domicile-travail**.  
Si les conditions requises sont remplies, le système multimédia détecte automatiquement que le véhicule se trouve sur un itinéraire domicile-travail. Le guidage commence sans restitution vocale.

### Activation du guidage avec réalité augmentée

- ▶ Pendant le guidage, appuyez sur le symbole de la caméra sur l'écran média.  
L'image de la caméra est affichée avant une manœuvre de changement de direction, à la place de la carte de navigation, et donne les informations supplémentaires.
- ▶ **Retour à la carte de navigation** : appuyez de nouveau sur le symbole de la caméra.

### Affichage des informations supplémentaires sur l'image de la caméra

- ▶ Sélectionnez .
- ▶ Sélectionnez **Avancé**.

- ▶ Sélectionnez **Réalité augmentée**.
- ▶ Activez **Nom des rues** et **Numéros de maison**.  
Pendant le guidage, les noms de rue et les numéros de maison sont affichés sur l'image de la caméra.

### Utilisation des fonctions de la carte

Système multimédia:

  ▶▶ **Navigation**

### Réglage de l'échelle de la carte

- ▶ **Agrandissement** : appuyez brièvement 2 fois de suite sur l'écran média à l'aide d'un doigt.
- ▶ **Réduction** : appuyez avec 2 doigts sur l'écran média.

### Déplacement de la carte

- ▶ Sur l'écran tactile, déplacez un doigt dans n'importe quelle direction.
- ▶ **Recentrage de la carte sur la position actuelle du véhicule** : appuyez sur .

### Sélection de l'orientation de la carte

- ▶ Sur la carte, appuyez à plusieurs reprises sur le symbole représentant la boussole . L'affichage varie dans l'ordre suivant: **3D**, **2D sens de marche**, **2D orientation Nord**.

### Activation et désactivation des informations autoroutes

- ▶ Sélectionnez .
- ▶ Activez ou désactivez **Informations autoroutes**.

### Utilisation des services

#### Conditions requises

- Une connexion Internet est établie.
- Mercedes me connect est disponible.
- Vous avez créé un compte utilisateur sur le portail Mercedes me.
- Le véhicule est associé au compte utilisateur et vous avez accepté les conditions d'utilisation pour le service.

Pour de plus amples informations, consultez le site Internet <https://www.mercedes.me>.

- Le service est disponible.
- Le service a été activé dans un point de service Mercedes-Benz.

Système multimédia:

  **Navigation**

### Affichage des conditions de circulation avec Live Traffic Information

- ▶ Sélectionnez .
- ▶ Activez **Trafic**.
- ▶ Sélectionnez **Avancé**.
- ▶ Sélectionnez **Vue**.
- ▶ Sélectionnez **Éléments cartographiques**.
- ▶ Activez **Événements**, **Trafic fluide** et **Ralentissement**.

Lorsque des informations routières sont reçues, les événements qui concernent la circulation tels que des chantiers, des routes barrées, des messages relatifs à une zone (brouillard, par exemple) et des messages d'alerte sont affichés.

Les ralentissements sont affichés pour l'itinéraire actuel. Tous les ralentissements dont

la durée est supérieure ou égale à une minute sont pris en compte.

### Affichage des messages de danger avec Car-to-X Communication

Lorsque des messages de danger sont disponibles, ils peuvent être affichés sous forme de symboles sur la carte. L'affichage dépend des réglages des options **Trafic** et **Événements**.

- ▶ Réglez les options. Lorsque **Trafic** est désactivé et que **Événements** est activé, les symboles sont affichés sur l'itinéraire probable.

### Affichage des informations météorologiques et d'autres contenus de la carte

- ▶ Sélectionnez .
- ▶ Sélectionnez **Avancé**.
- ▶ Sélectionnez **Vue**.
- ▶ Sélectionnez **Éléments cartographiques**.
- ▶ Balayez vers le haut et affichez la rubrique **DONNEES CARTO. EN LIGNE**.

- ▶ Activez un service, par exemple [Météo](#). Des informations météorologiques actuelles (température et couverture nuageuse, par exemple) sont affichées sur la carte de navigation.

## Téléphone

### Téléphonie

#### Remarques relatives à la téléphonie

- ⚠ **ATTENTION** La manipulation d'appareils de communication intégrés au véhicule pendant la marche détourne votre attention de la circulation.

L'utilisation d'appareils de communication intégrés au véhicule pendant la marche détourne votre attention de la circulation. Vous risquez en outre de perdre le contrôle du véhicule.

- ▶ N'utilisez ces appareils que si les conditions de circulation le permettent.
- ▶ Si ce n'est pas le cas, arrêtez-vous en tenant compte des conditions de circu-

lation et procédez à des entrées dans le système uniquement lorsque le véhicule est à l'arrêt.

- ⚠ **ATTENTION** Risque d'accident dû à la manipulation d'appareils de communication mobiles pendant la marche

Les appareils de communication mobiles détournent l'attention du conducteur de la circulation. Le conducteur risque en outre de perdre le contrôle du véhicule.

- ▶ En tant que conducteur, utilisez les appareils de communication mobiles uniquement lorsque le véhicule est à l'arrêt.
- ▶ En tant qu'occupant du véhicule, utilisez les appareils de communication mobiles uniquement dans l'espace prévu à cet effet, par exemple à l'arrière.

En ce qui concerne l'utilisation dans le véhicule des appareils de communication mobiles, tenez

compte des dispositions légales en vigueur dans le pays où vous vous trouvez.

- ⚠ **ATTENTION** Risque de blessure dû au rangement inapproprié d'objets

Si vous rangez des objets de manière inappropriée dans l'habitacle, ceux-ci peuvent glisser ou être projetés et ainsi heurter les occupants du véhicule. Par ailleurs, les porte-gobelets, les bacs de rangement ouverts et les supports de téléphone portable pourraient ne pas retenir les objets qui s'y trouvent en cas d'accident.

Il y a risque de blessure, en particulier lors d'un freinage ou d'un changement brusque de direction.

- ▶ Rangez toujours les objets de manière à ce qu'ils ne puissent pas être projetés dans ces situations ou dans des situations similaires.
- ▶ Veillez toujours à ce qu'aucun objet ne dépasse des bacs de rangement, des filets à bagages ou des filets de rangement.

- ▶ Fermez les bacs de rangement verrouillables avant de prendre la route.
- ▶ Rangez et arrangez toujours les objets lourds, durs, pointus, tranchants, fragiles ou volumineux dans le coffre/compartment de chargement.

Tenez compte des remarques supplémentaires relatives au rangement correct des appareils de communication mobiles:

- Chargement du véhicule (→ page 127)

### **Connexion Bluetooth® :**

L'affichage du menu et les fonctions disponibles dans le menu Téléphone dépendent, en partie, du profil Bluetooth® du téléphone portable raccordé. Vous disposez de l'intégralité des fonctionnalités uniquement si le téléphone portable prend en charge les 2 profils Bluetooth® suivants:

- PBAP (Phone Book Access Profile)
  - Les contacts du téléphone portable sont automatiquement affichés sur le système multimédia.

- MAP (Message Access Profile)
  - Les fonctions messages du téléphone portable sont utilisables dans le système multimédia.

La fonctionnalité Bluetooth® Audio peut être utilisée avec un appareil de téléphonie mobile quelconque.

Pour de plus amples informations sur les fonctionnalités de l'appareil de téléphonie mobile à raccorder, voir la notice d'utilisation du fabricant.

### **Connexion réseau :**

La communication peut être interrompue pendant la marche dans les cas suivants:

- Vous passez sur une station d'émission-réception dans laquelle aucun canal de communication n'est libre.
- La carte SIM utilisée n'est pas compatible avec le réseau disponible.
- Un téléphone portable équipé d'une «Twin-card» est également connecté au réseau avec la 2e carte SIM.

Afin d'assurer une meilleure qualité vocale, le système multimédia reconnaît les communications en HD Voice®. Pour cela, les téléphones portables et les opérateurs de téléphonie mobile des correspondants doivent prendre en charge le HD Voice®.

La qualité vocale peut varier en fonction de la qualité de la connexion.

Pour de plus amples informations, adressez-vous à un point de service Mercedes-Benz ou consultez le <https://www.mercedes-benz.com/connect>.

## Vue d'ensemble du menu Téléphone

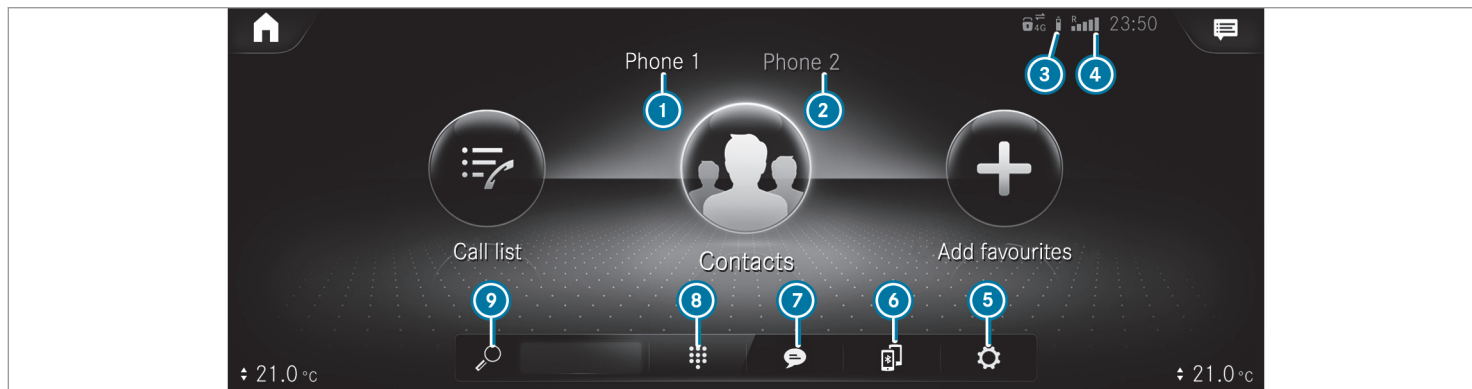

- ① Nom d'appareil Bluetooth® du téléphone portable actuellement raccordé/du téléphone portable
- ② Nom d'appareil Bluetooth® du téléphone portable actuellement raccordé/du téléphone portable (mode à 2 téléphones)
- ③ Etat de la batterie du téléphone portable raccordé

- ④ Intensité du champ du réseau de téléphonie mobile
- ⑤ Options
- ⑥ Gestionnaire d'appareils
- ⑦ Messages
- ⑧ Pavé numérique
- ⑨ Recherche d'un contact

#### Vue d'ensemble des modes de fonctionnement du téléphone

En fonction de l'équipement du véhicule, vous disposez des modes de fonctionnement du téléphone suivants:

- Un téléphone portable est relié au système multimédia via Bluetooth®.

- 2 téléphones portables sont reliés au système multimédia via Bluetooth® (mode à 2 téléphones).
  - Le téléphone portable au premier plan vous permet d'utiliser toutes les fonctions du système multimédia.
  - Le téléphone portable à l'arrière-plan vous permet de prendre les appels entrants et de recevoir des messages.  
Vous pouvez échanger le téléphone portable au premier plan et celui à l'arrière-plan.

### Raccordement d'un téléphone portable

#### Conditions requises

- Bluetooth® est activé sur le téléphone portable (voir la notice d'utilisation du fabricant).
- Bluetooth® est activé sur le système multimédia.

Système multimédia:



» Téléphone

#### Recherche d'un téléphone portable

- ▶ Sélectionnez .
- ▶ Sélectionnez [Raccorder nouv. appareil.](#)



#### Raccordement d'un téléphone portable

L'autorisation se fait via Secure Simple Pairing (appairage simple et sécurisé).

- ▶ Sélectionnez un téléphone portable. Un code apparaît sur le système multimédia et sur le téléphone portable.
- ▶ Si les 2 codes sont identiques, confirmez le code sur le téléphone portable.

#### Fonctions du menu Téléphonie

Le menu Téléphonie contient, entre autres, les fonctions suivantes:

- Lancement d'appels, par exemple:
  -  Prise d'un appel
  -  [Fin d'appel](#)
  -  [Mettre en conférence](#)
  - Prise ou refus d'un appel en attente

- Gestion des contacts, par exemple:
  - Téléchargement des contacts du téléphone portable
  - Modification du format du nom des contacts
  - Enregistrement d'un contact en tant que favori
- Réception et envoi de messages, par exemple:
  - Utilisation de la fonction de lecture vocale
  - Dictée d'un nouveau message

### Mercedes me & Apps

#### Mercedes me connect

#### Informations relatives à Mercedes me connect

Mercedes me connect se compose d'un grand nombre de services.



Vous pouvez, par exemple, utiliser les services suivants par l'intermédiaire du système multimédia et de l'unité de commande au toit:

- Assistance en cas d'accident et de panne (touche «me») ou affichage dans le système multimédia en fonction de la situation)
- Conciergerie (touche «me»), si le service est activé
- Système d'appel d'urgence Mercedes-Benz (appel d'urgence automatique et touche SOS)

L'assistance en cas d'accident et de panne Mercedes me connect, la Conciergerie Mercedes me connect (lorsque le service est activé) et la centrale d'appels d'urgence de Mercedes-Benz se tiennent à votre disposition 24 heures sur 24.

La touche «me») et la touche SOS se trouvent sur l'unité de commande au toit du véhicule (→ page 330).

Vous pouvez également joindre le Centre d'Appels Clients Mercedes-Benz par l'intermédiaire du système multimédia (→ page 331).

Tenez compte du fait que Mercedes me connect est un service de Mercedes-Benz. Dans les cas d'urgence, composez en premier les numéros d'appel d'urgence nationaux habituels. Dans les cas d'urgence, vous pouvez également utiliser le système d'appel d'urgence Mercedes-Benz (→ page 337).

Tenez compte des conditions d'utilisation de Mercedes me connect et des autres services. Vous pouvez vous les procurer sur le portail Mercedes me: <https://me.secure.mercedes-benz.com>.

Vous trouverez de plus amples informations sur les services Mercedes me connect sur le portail Mercedes me: <https://me.secure.mercedes-benz.com>.

#### **Informations relatives à l'assistance en cas d'accident et de panne Mercedes me connect**

L'assistance en cas d'accident et de panne comprend notamment les fonctions suivantes:

- Complément au système d'appel d'urgence Mercedes-Benz (→ page 337)

Si nécessaire, l'interlocuteur de la centrale d'appels d'urgence de Mercedes-Benz transfère l'appel à l'assistance en cas de panne et d'accident Mercedes me connect. Le transfert d'appel n'est toutefois pas possible dans tous les pays.

- Dépannage sur place par un technicien et/ou remorquage du véhicule jusqu'au point de service Mercedes-Benz le plus proche  
Ces prestations de service peuvent engendrer des frais.

- Complément au secouriste suite à la détection automatique d'un accident ou d'une panne (→ page 332)

En cas de panne ou d'accident, des données avancées du véhicule sont envoyées. Celles-ci permettent d'obtenir une assistance optimale de la part du Centre d'Appels Clients Mercedes-Benz et du partenaire SAV en charge ou du dépanneur.

- Complément au service Mercedes me connect Télédiagnostic  
Avec la fonction Télédiagnostic, certains messages d'usure et de défaillance sont col-

lectés par le fournisseur de services, à condition qu'ils puissent être interprétés de manière univoque et qu'ils soient disponibles grâce à la surveillance des composants avec fonctionnalité de diagnostic.

Si le véhicule détecte une panne ou une panne imminente, vous pouvez recevoir par l'intermédiaire du système multimédia une invitation à entrer en contact avec le Centre d'Appels Clients Mercedes-Benz afin d'obtenir de l'aide. Cette invitation n'apparaît sur le système multimédia que lorsque le véhicule est à l'arrêt.

- i** Ces services sont soumis à des restrictions techniques, telles que la couverture réseau de téléphonie mobile et la qualité de la téléphonie mobile, et à l'aptitude des systèmes de traitement à interpréter les données transmises. Il se peut ainsi que le message ne s'affiche pas du tout sur le système multimédia ou avec un retard.

Vous trouverez de plus amples informations sur les services Mercedes me connect sur le portail

Mercedes me: <https://me.secure.mercedes-benz.com>.

### Données transmises aux services d'appel Mercedes me connect

Les données transmises lors de l'appel Mercedes me connect dépendent:

- de la raison de l'appel
- du service sélectionné dans le système de dialogue vocal
- des services Mercedes me connect activés

Vous trouverez quelles données sont transmises aux services dans les conditions d'utilisation actuellement en vigueur. Vous pouvez vous les procurer sur le portail Mercedes me: <https://me.secure.mercedes-benz.com>.

## Appels Mercedes me

### Lancement des appels par l'intermédiaire de l'unité de commande au toit

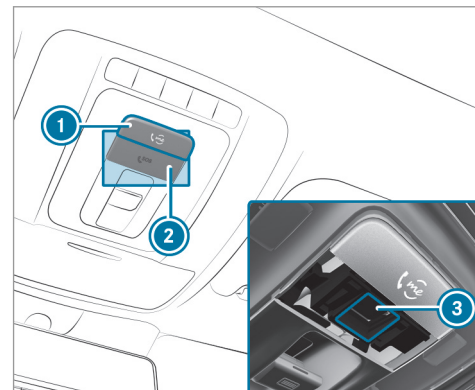

- 1 Touche «me» pour un appel de service, un appel vers la Conciergerie ou un appel d'information
- 2 Cache de la touche SOS
- 3 Touche SOS (système d'appel d'urgence)

- ▶ **Lancement d'un appel Mercedes me :** appuyez sur la touche «me» ①.
- ▶ **Lancement d'un appel d'urgence :** appuyez brièvement sur le cache de la touche SOS ② pour l'ouvrir.
- ▶ Maintenez la touche SOS ③ enfoncée pendant au moins 1 seconde.

Un appel d'urgence peut être lancé même lorsqu'un appel Mercedes me est en cours. Cet appel a priorité sur tous les autres appels en cours.

### Informations sur l'appel Mercedes me par l'intermédiaire de la touche «me»

Un appel vers le Centre d'Appels Clients Mercedes-Benz a été lancé par l'intermédiaire de la touche «me» située sur l'unité de commande au toit ou par l'intermédiaire du système multimédia (→ page 330).

Vous accédez au service souhaité via le système de dialogue vocal:

- Conciergerie (lorsque le service est activé)
- Assistance en cas d'accident et de panne

- Centre d'Appels Clients Mercedes-Benz pour des informations générales sur le véhicule

Vous pouvez obtenir des informations entre autres sur les thèmes suivants:

- Activation de Mercedes me connect
- Utilisation du véhicule
- Point de service Mercedes-Benz le plus proche
- Autres produits et services proposés par Mercedes-Benz

Des données sont transmises pendant la liaison avec le Centre d'Appels Clients Mercedes-Benz(→ page 333).

### Appel du Centre d'Appels Clients Mercedes-Benz par l'intermédiaire du système multimédia

#### Conditions requises

- Un accès à un réseau GSM est disponible.
- Dans la région correspondante, une couverture réseau GSM du partenaire contractuel est disponible.

- Le contact doit être mis pour que les données du véhicule puissent être transférées automatiquement.

Système multimédia:



- ▶ Appelez **Mercedes me connect**. Avec votre autorisation, le système multimédia envoie les données nécessaires du véhicule. La transmission des données est affichée sur l'écran média.

Vous pouvez ensuite sélectionner un service de manière à être mis en relation avec un interlocuteur du Centre d'Appels Clients Mercedes-Benz.

- ① Dans certains pays ou lorsque la Conciergerie est activée, vous êtes directement mis en relation avec le Centre d'Appels Clients Mercedes-Benz.

La Conciergerie n'est pas disponible dans tous les pays. Vous trouverez de plus amples informations sur les services Mercedes me connect sur le portail Mercedes me: <https://me.secure.mercedes-benz.com>.

## Appel vers le Centre d'Appels Clients Mercedes-Benz suite à la détection automatique d'un accident ou d'une panne

### Conditions requises

- Le système a détecté une situation d'accident ou de panne.
- Le véhicule est à l'arrêt.
- Les feux de détresse sont allumés.

**i** Cette fonction n'est pas disponible dans tous les pays.

Le véhicule est capable de détecter une situation d'accident ou de panne sous certaines conditions limitées.

En cas d'accident ou de panne détecté, le secouriste affiche des consignes de sécurité sur l'écran du système multimédia.

Après avoir quitté l'affichage du secouriste dans le système multimédia, un message apparaît pour vous demander si vous souhaitez obtenir une assistance de la part du Centre d'Appels Clients Mercedes-Benz.

▶ Sélectionnez **Appeler**.

- Une fois que vous avez donné votre accord ou si vous avez activé le service Mercedes me connect «Assistance en cas d'accident et de panne», les données du véhicule sont transmises automatiquement (→ page 329).
- Le Centre d'Appels Clients Mercedes-Benz répond à votre appel et organise l'assistance dépannage et l'aide en cas d'accident.

Ces prestations de service peuvent engendrer des frais.

**i** En fonction de la gravité de l'accident, un appel d'urgence automatique peut être lancé. Cet appel a priorité sur tous les autres appels en cours.

**i** En outre, lorsque le service Mercedes me connect «Télédiagnostic» est activé, une demande similaire peut apparaître avec un léger décalage en cas de panne. Si vous êtes déjà en contact avec le Centre d'Appels Clients Mercedes-Benz ou si vous avez déjà

obtenu de l'aide, cette demande peut être ignorée ou refusée.

**i** Si vous répondez par **Plus tard** à la demande d'assistance de la part du Centre d'Appels Clients Mercedes-Benz, le message est masqué, puis s'affiche de nouveau ultérieurement.

La demande déclenchée par le service Mercedes me connect «Télédiagnostic» peut être confirmée ou refusée. Une fois la demande refusée, celle-ci ne s'affiche plus.

### Prise d'un rendez-vous de maintenance via l'appel Mercedes me

Si vous avez activé le service Gestion de la maintenance, les données nécessaires du véhicule sont transmises automatiquement au Centre d'Appels Clients Mercedes-Benz. Vous recevez alors des recommandations individuelles pour la maintenance de votre véhicule.

Que vous ayez autorisé la gestion de la maintenance ou non, le système multimédia vous rappelle au bout d'un certain temps qu'un service arrive à échéance. Un message vous demande si vous souhaitez convenir d'un rendez-vous.

► **Pour prendre rendez-vous à l'atelier :**  
sélectionnez **Appeler**.

Une fois que vous avez donné votre accord, les données du véhicule sont transmises et le Centre d'Appels Clients Mercedes-Benz convient avec vous d'un rendez-vous à l'atelier. Les informations sont ensuite transmises à l'atelier de votre choix.

Celui-ci vous contacte pour confirmer le rendez-vous et, si nécessaire, régler les détails.

- ⓘ Si vous sélectionnez **Plus tard** après l'affichage du message de maintenance, le message est masqué, puis s'affiche de nouveau ultérieurement.

**Données transmises pendant l'appel Mercedes me**

Lorsque vous lancez un appel de service via Mercedes me connect, des données sont transmises pour permettre d'obtenir des conseils ciblés et un service sans accros.

Les conditions suivantes doivent être remplies pour la transmission des données:

- Le contact est mis.

- La technologie de transmission des données requise est prise en charge par l'opérateur de téléphonie mobile.
- Une qualité suffisante du réseau de téléphonie mobile est garantie.

La transmission en plusieurs étapes dépend des facteurs suivants:

- Raison de l'appel
- Technologie de transmission de téléphonie mobile disponible
- Services Mercedes me connect activés
- Services sélectionnés dans le système de dialogue vocal

**Transmission des données lorsque les services Mercedes me connect ne sont pas activés**

Lorsqu'aucun service Mercedes me connect n'est activé, les données suivantes sont transmises:

- Numéro d'identification du véhicule
- Heure de l'appel
- Raison de l'appel

- Confirmation de la demande de protection des données
- Code pays du véhicule
- Langue réglée dans le système multimédia
- Numéro d'appel de la plateforme de communication montée dans le véhicule

Lorsqu'un appel pour convenir d'un rendez-vous de maintenance a été lancé par l'intermédiaire du rappel de maintenance, les données supplémentaires suivantes sont transmises:

- Distance actuelle parcourue et données de maintenance

Lorsqu'un appel a été lancé par l'intermédiaire du système multimédia suite à la détection d'un accident ou d'une panne, les données supplémentaires suivantes sont transmises:

- Distance actuelle parcourue et données de maintenance
- Position actuelle du véhicule

Si vous avez sélectionné l'assistance en cas d'accident et de panne via le système de dialogue vocal, les données suivantes du véhicule peuvent, en outre, être réclamées par le Centre d'Appels Clients Mercedes-Benz:

- Position actuelle du véhicule

### Transmission des données lorsque les services Mercedes me connect sont activés

Ce n'est que lors de la 2<sup>e</sup> étape et uniquement pour les services activés concernés que des données supplémentaires spécifiques à chaque cas sont transmises afin d'obtenir un service optimal.

Vous trouverez une vue d'ensemble des données transmises dans les conditions d'utilisation respectives des services Mercedes me connect. Vous pouvez vous les procurer sur le portail Mercedes me: <https://me.secure.mercedes-benz.com>.

### Traitement des données

Les données transmises dans le cadre de l'appel sont effacées des systèmes de transmission une fois l'appel terminé, dans la mesure où elles ne

sont pas utilisées pour d'autres services Mercedes me connect activés.

Les données liées au cas sont traitées par le Centre d'Appels Clients Mercedes-Benz, enregistrées, puis transférées aux partenaires SAV désignés par le Centre d'Appels Clients Mercedes-Benz, dans la mesure où les données sont nécessaires pour le traitement du cas. Veuillez tenir compte des remarques sur la protection des données qui figurent sur le site Internet Mercedes me <https://www.mercedes.me> ou dans le message pré-enregistré diffusé immédiatement après l'établissement de la liaison avec le Centre d'Appels Clients Mercedes-Benz.

- ① Le message pré-enregistré n'est pas disponible dans tous les pays.

### Vue d'ensemble du menu Mercedes me & Apps

Lorsque vous êtes connectés au portail Mercedes me avec un compte utilisateur, vous disposez de services et d'offres de Mercedes-Benz.

Pour de plus amples informations, adressez-vous à un point de service Mercedes-Benz ou rendez-vous sur le portail Mercedes me: <https://me.secure.mercedes-benz.com>.

- ① Veuillez à toujours maintenir les applications Mercedes me à jour.

Vous pouvez afficher le menu dans le système multimédia par l'intermédiaire de [Mercedes me & Apps](#).

Les possibilités suivantes peuvent être disponibles dans le menu [Mercedes me & Apps](#):

- Association du véhicule au compte utilisateur [Mercedes me](#)
- Effacement de l'association entre le compte utilisateur [Mercedes me](#) et le véhicule
- Affichage des services de Mercedes me
- Affichage selon la disponibilité des applications telles que In-Car Office ou du navigateur Web

## Vue d'ensemble du navigateur Web

Le navigateur Web vous permet d'afficher des sites Internet. Le navigateur Web est lancé par l'intermédiaire du menu [Mercedes me & Apps](#).

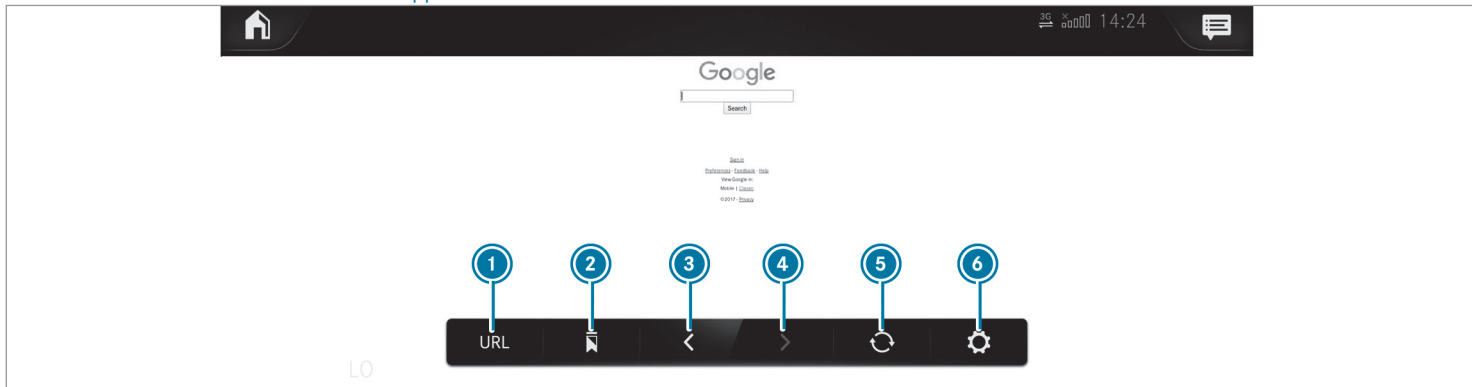

- ① Entrée d'une URL
- ② Favoris
- ③ Page Web précédente
- ④ Page Web suivante
- ⑤ Actualisation/arrêt

- ⑥ Options
- ① Les sites Internet ne peuvent pas être affichés pendant la marche.

### Intégration pour smartphone

L'intégration pour smartphone vous permet d'utiliser certaines fonctions de votre téléphone portable via l'écran du système multimédia.

Vous ne pouvez raccorder au système multimédia qu'un seul téléphone portable à la fois via l'intégration pour smartphone. Lorsque vous utilisez l'intégration pour smartphone, même en mode à 2 téléphones, seul un téléphone portable supplémentaire peut être relié au système multimédia via Bluetooth®.

Vous ne pouvez exploiter l'entière fonctionnalité de l'intégration pour smartphone que si vous disposez d'une connexion Internet. Pour pouvoir utiliser l'intégration pour smartphone, l'application associée doit être téléchargée sur le téléphone portable. Le téléphone portable doit être en marche et relié par l'intermédiaire d'un câble approprié au système multimédia via une prise USB portant le symbole .

Applications pour l'intégration pour smartphone

- Mercedes-Benz Link (exécution de la fonction par l'intermédiaire du boîtier de commande de Mercedes-Benz Link)
- Apple CarPlay®
- Android Auto

Vous pouvez lancer l'intégration pour smartphone par l'intermédiaire du menu [Mercedes me & Apps](#).

Vous pouvez arrêter l'intégration pour smartphone en débranchant le câble de raccordement entre le téléphone portable et le système multimédia.

### Vue d'ensemble des données du véhicule transmises

Lors de l'utilisation de l'intégration pour smartphone, certaines données du véhicule sont transmises au téléphone portable. Cela vous permet une utilisation optimale de services sélectionnés du téléphone portable. Un accès actif aux données du véhicule n'a pas lieu.

Les informations système suivantes sont transmises:

- Version de logiciel du système multimédia
- ID système (anonymisé)

La transmission de ces données sert à adapter la représentation des contenus à la situation de marche.

Les données de position suivantes sont transmises:

- Coordonnées
- Vitesse
- Direction de la boussole
- Direction de l'accélération

Ces données sont utilisées par le téléphone portable pour améliorer l'exactitude de la navigation (poursuite de la navigation dans un tunnel, par exemple).

### Système d'appel d'urgence Mercedes-Benz Information sur le système d'appel d'urgence Mercedes-Benz

Votre véhicule est équipé du système d'appel d'urgence Mercedes-Benz («eCall»). Cette option peut vous aider à sauver des vies en cas d'accident. eCall ne remplace en aucun cas l'assistance offerte en composant le 911.

eCall de Mercedes-Benz ne fonctionne que dans le périmètre de rayonnement des fournisseurs de services de téléphonie sans fil. Le rayonne-



ment insuffisant d'un réseau des fournisseurs de services de téléphonie sans fil peut compromettre la transmission d'un appel d'urgence.

eCall est une option de série de votre véhicule Mercedes-Benz. Afin que cette option fonctionne comme prévu, le système repose sur la transmission des données plus amplement décrite à la rubrique Données transmises ci-après (→ page 339).

Le client qui souhaite désactiver l'option eCall doit visiter un centre de service Mercedes-Benz autorisé qui désactivera le module de communication du véhicule.

**La désactivation de ce module empêche l'activation de la totalité des services de Mercedes me connect. Une fois l'option eCall désactivée, les fonctions appel d'urgence automatique et appel d'urgence manuel ne sont plus disponibles.**

Le système d'allumage doit être en marche avant de pouvoir faire un appel d'urgence automatique.

**i** eCall est activée à l'usine.

**i** eCall peut être désactivée par un concessionnaire Mercedes-Benz autorisé. Prière de noter qu'en cas de transfert de la propriété du véhicule à un autre propriétaire alors que l'option eCall est désactivée, elle demeurera désactivée jusqu'à ce que le nouveau propriétaire visite un concessionnaire Mercedes-Benz autorisé pour réactiver le système.

### Aperçu du système d'appel d'urgence Mercedes-Benz

eCall peut contribuer à réduire le délai entre un accident et l'arrivée des services d'urgence sur les lieux de l'accident. L'option eCall permet de localiser les lieux d'un accident dans des endroits difficiles d'accès. Toutefois, même si un véhicule est équipé de l'option eCall, le système n'est pas nécessairement EN MARCHÉ. L'option eCall ne remplace donc pas le 911 en cas d'accident.

Un appel d'urgence peut être fait automatiquement (→ page 338) ou manuellement (→ page 338). Ne faites un appel d'urgence que

si vous ou d'autres personnes avez besoin de secours.

Ne faites un appel d'urgence que si vous ou d'autres personnes avez besoin de secours. Ne faites pas d'appel d'urgence en cas de panne ou d'une situation analogue.

#### Affichage sur l'écran:

**SOS NOT READY:** le système d'allumage n'est pas en marche ou l'option eCall n'est pas disponible.

Pendant un appel d'urgence,  s'affiche.

Vous trouverez de plus amples renseignements sur la disponibilité régionale de l'option eCall à l'adresse: <https://www.mercedes-benz-mobile.com/extra/ecall/>.

**i** Lorsque le système d'appel d'urgence Mercedes-Benz présente un défaut (défaut au niveau du haut-parleur, du microphone, d'un airbag ou de la touche SOS, par exemple), un message correspondant est affiché sur l'écran multifonction du combiné d'instruments.

## Lancement d'un appel d'urgence Mercedes-Benz automatique

### Exigences

- Le système d'allumage est en marche.
- La batterie de démarrage est suffisamment chargée.

Le système d'appel d'urgence Mercedes-Benz lance automatiquement un appel d'urgence dans les cas suivants:

- après l'activation des systèmes de retenue (les airbags ou les rétracteurs de ceinture, par exemple) à la suite d'un accident
- après un arrêt d'urgence déclenché automatiquement par l'assistant d'arrêt d'urgence actif

L'appel d'urgence a été lancé:

- Une connexion vocale est établie avec le centre d'appels d'urgence Mercedes-Benz.
- Un message contenant des données sur l'accident est transmis au centre d'appels d'urgence Mercedes-Benz.

Le centre d'appels d'urgence Mercedes-Benz peut transmettre les données sur l'emplacement du véhicule à l'un des centres d'appels d'urgence.

Le voyant SOS du tableau de commande au plafond clignote jusqu'à la fin de l'appel d'urgence.

Il n'est pas possible de terminer immédiatement un appel d'urgence automatique.

S'il n'est pas possible d'établir une connexion avec le centre d'appels d'urgence, un message correspondant apparaît sur l'écran média.

- ▶ Composez le numéro d'appel d'urgence local sur le téléphone portable.

Si un appel d'urgence a été lancé:

- Restez dans le véhicule si les conditions de la route et du trafic vous le permettent jusqu'à ce qu'une connexion vocale soit établie avec l'opérateur du centre d'appels d'urgence.
- En fonction de l'appel, l'opérateur décide s'il est nécessaire d'appeler des équipes de secours et/ou la police sur les lieux de l'accident.

- Si aucun occupant du véhicule ne répond, une ambulance est immédiatement envoyée sur les lieux.

## Lancement d'un appel d'urgence Mercedes-Benz manuel

- ▶ **Par l'intermédiaire de la touche SOS située sur l'unité de commande au toit :** maintenez la touche SOS enfoncée pendant au moins 1 seconde (→ page 330).

- ▶ **Par l'intermédiaire du système de commande vocale :** utilisez les commandes vocales du LINGUATRONIC.

L'appel d'urgence a été lancé:

- Une connexion vocale est établie avec le centre d'appels d'urgence Mercedes-Benz.
- Un message contenant des données sur l'accident est transmis au centre d'appels d'urgence Mercedes-Benz.

Le centre d'appels d'urgence Mercedes-Benz peut transmettre les données sur l'emplacement du véhicule à l'un des centres d'appels d'urgence.

- Restez dans le véhicule si les conditions de la route et du trafic vous le permettent jusqu'à ce qu'une connexion vocale soit établie avec l'opérateur du centre d'appels d'urgence.
- Sur la base du rapport de l'accident, l'opérateur décide si l'intervention des secours et/ou de la police est nécessaire sur le lieu de l'accident.

S'il n'est pas possible d'établir une connexion avec le centre d'appels d'urgence, un message correspondant apparaît sur l'écran média.

► Composez le numéro d'appel d'urgence local sur le téléphone portable.

#### Fin d'un appel d'urgence Mercedes-Benz manuel lancé par inadvertance

► Choisissez  sur le volant multifonctions. Appuyez sur le bouton pendant plusieurs secondes.

#### Données transmises par le système d'appel d'urgence Mercedes-Benz

Lors d'un appel d'urgence automatique ou manuel, les données suivantes sont notamment transmises:

- Les coordonnées GPS sur l'emplacement du véhicule
- Les coordonnées GPS du véhicule sur la route (et quelques (centaines de mètres) avant l'incident)
- Le sens du déplacement
- Le numéro d'identification du véhicule
- Le type de transmission du véhicule
- Le nombre détecté de personnes dans le véhicule
- La disponibilité ou non-disponibilité de Mercedes me connect
- Si l'appel d'urgence a été lancé manuellement ou automatiquement
- L'heure de l'accident
- La langue paramétrée dans le système multimédia

Les données transmises sont de l'information sur le véhicule. Si vous avez des questions sur la collecte, l'utilisation et le partage de données du système eCall, veuillez communiquer avec le centre d'assistance client de MBUSA au 800-FOR-MERC.

Au Canada, veuillez communiquer avec le centre d'assistance client de MBC au 1-800-387-0100.







Les demandes des clients au sujet des renseignements visés doivent être transmises par les mêmes canaux.





Afin d'obtenir davantage de précisions sur l'accident, les mesures suivantes peuvent être prises jusqu'à une heure après le lancement de l'appel d'urgence:

- L'emplacement actuel du véhicule peut être déterminé.
- Une connexion vocale avec les occupants du véhicule peut être établie.

## Radio &amp; Médias

## Vue d'ensemble des symboles et fonctions du menu Médias

Symbole	Désignation	Fonction
	Lecture	Sélectionnez ce symbole pour lancer ou reprendre la lecture.
	Pause	Sélectionnez ce symbole pour mettre la lecture en pause.
	Répétition d'un titre	Sélectionnez ce symbole pour répéter le titre en cours de lecture ou la liste de lecture active. <ul style="list-style-type: none"> <li>• Fonction sélectionnée 1 fois: la liste de lecture active est répétée.</li> <li>• Fonction sélectionnée 2 fois: le titre en cours de lecture est répété.</li> <li>• Fonction sélectionnée 3 fois: la fonction est désactivée.</li> </ul>
	Lecture aléatoire	Sélectionnez ce symbole pour lire les titres dans un ordre aléatoire.
	Saut de titre en arrière/en avant	Sélectionnez ces symboles pour passer au titre suivant ou précédent.
	Options	Sélectionnez ce symbole pour afficher les options supplémentaires.
	Catégories	Sélectionnez ce symbole pour afficher ou parcourir les catégories disponibles (listes de lecture, albums, artistes, etc. par exemple).

Symbole	Désignation	Fonction
	Recherche	Sélectionnez ce symbole pour parcourir le menu actif. Vous pouvez, par exemple, rechercher des artistes, des genres, des humeurs ou des vidéos.
	Réglages	Sélectionnez ce symbole pour effectuer des réglages.
	Home	Sélectionnez ce symbole pour revenir à l'écran d'accueil.
	Notifications	Sélectionnez ce symbole pour consulter les notifications.
	Plein écran	Sélectionnez ce symbole pour passer en mode plein écran.

### Vous disposez des fonctions et réglages suivants dans le menu Médias :

- Raccordement de supports de données externes avec le système multimédia (via USB ou Bluetooth®, par exemple)
- Lecture de fichiers audio ou vidéo

### [Autorisation d'un appareil audio Bluetooth® pour la lecture de médias](#)

#### Conditions requises

- La fonction Bluetooth® du système multimédia et de l'appareil audio doit être activée.
- L'appareil audio doit reconnaître les profils audio Bluetooth® A2DP et AVRCP.
- L'appareil audio doit être «visible» pour les autres appareils.

Système multimédia:

 Médias » Bluetooth » 

Bluetooth® Audio vous permet de lire des fichiers musicaux d'un support de données externe (votre smartphone, par exemple) via le système multimédia MBUX.

- ▶ Autorisez le support de données externe dans le système multimédia MBUX afin de lire les fichiers audio via le système multimédia.





### Autorisation d'un appareil audio Bluetooth®



- ▶ Sélectionnez **Raccorder nouv. appareil**.
- ▶ Sélectionnez un appareil audio.  
La procédure d'autorisation est lancée. Un code apparaît sur le système multimédia et sur le téléphone portable.
- ▶ Si les codes sont identiques, confirmez ce code sur l'appareil audio.
- ▶ Sélectionnez **Uniquement en tant qu'appareil audio Bluetooth**.  
Une connexion s'établit entre l'appareil audio Bluetooth® et le système multimédia.

### Etablissement de la liaison avec un appareil audio Bluetooth® déjà autorisé

- ▶ Sélectionnez un appareil audio Bluetooth® dans la liste.  
La connexion est établie.

### Vue d'ensemble des symboles et fonctions du menu Radio

Symbole	Désignation	Fonction
	Home	Sélectionnez ce symbole pour revenir à l'écran d'accueil.
	Notifications	Sélectionnez ce symbole pour consulter les notifications.
	Saut de titre en arrière/en avant	Sélectionnez ces symboles pour passer à la station suivante ou précédente.
	Options	<p>Sélectionnez ce symbole pour afficher les options supplémentaires. Vous pouvez, par exemple, effectuer des réglages au niveau des fonctions supplémentaires suivantes:</p> <ul style="list-style-type: none"> <li>• Guidage vocal et messages d'information routière</li> <li>• Fonction Fréquence fixe</li> <li>• Informations texte supplémentaires sur la station radio</li> <li>• Alertes en cas d'urgence</li> </ul> <p>Les possibilités de réglage dépendent du pays.</p>
HD	Radio HD	Sélectionnez ce symbole pour activer ou désactiver la fonction Radio HD. Cette fonction n'est pas disponible dans tous les pays.
	Fonction sourdine	Sélectionnez ce symbole pour couper le son.





Symbole	Désignation	Fonction
	Mémorisation d'une station	Sélectionnez ce symbole pour mémoriser une station dans la mémoire des stations.
	Liste des stations	Sélectionnez ce symbole pour afficher la liste des stations.
	Recherche	Sélectionnez ce symbole pour parcourir le menu actif. Vous pouvez, par exemple, rechercher des artistes, des genres, des humeurs ou des vidéos.

### Fonctions supplémentaires de la radio

#### Tuneln

-  Lors de l'utilisation de la radio Tuneln, une quantité importante de données peut être transmise.



Symbole	Désignation	Fonction
	Options	Vous disposez des réglages supplémentaires suivants dans le menu Radio TuneIn: <ul style="list-style-type: none"> <li>• Sélection du flux</li> <li>• Connexion au compte TuneIn ou déconnexion du compte TuneIn</li> </ul>
	Favoris	Sélectionnez ce symbole pendant la lecture pour enregistrer la station réglée en tant que favori.
	Lecture/Arrêt	Sélectionnez ce symbole pour lancer, arrêter ou reprendre la lecture.
	Navigateur	Sélectionnez ce symbole pour choisir une catégorie, puis une station radio.

### Fonctions supplémentaires de la radio satellite

Sirius XM® Satellite Radio propose plus de 175 canaux radio en qualité numérique avec entre autres des programmes non commerciaux (musique, sport, informations et divertissement). Sirius XM® Satellite Radio fait appel à une flotte

de satellites ultra-performants et diffuse ainsi sur tout le territoire des Etats-Unis et du Canada. Vous pouvez profiter des programmes satellite moyennant une cotisation mensuelle. Pour de plus amples informations, adressez-vous au Sirius XM® Service Center ou consultez le

<https://www.siriusxm.com> (pour les Etats-Unis) ou le <https://www.siriusxm.ca> (pour le Canada).

 Sirius, XM and all related marks and logos are trademarks of Sirius XM Radio Inc. and its subsidiaries. All other marks, channel names and logos are the property of their respective owners. All rights reserved.

Symbole	Désignation	Fonction
	Options	<p>Vous disposez des réglages supplémentaires suivants dans le menu Radio satellite:</p> <ul style="list-style-type: none"><li>• Activation de la sécurité enfants pour bloquer des canaux diffusant un contenu destiné aux adultes</li><li>• Réglage de la programmation d'alertes spéciales musique et sport</li><li>• Création de listes TuneMix pour écouter de la musique sans interruption</li></ul>
	Commande de lecture	<p>Sélectionnez ce symbole pour afficher la barre de temps.</p> <p>Appuyez à un endroit quelconque sur la barre de temps pour avancer ou reculer.</p> <p>Naviguez jusqu'à la fin de la barre de temps pour retourner en mode Live.</p>
	Lecture	<p>Sélectionnez ce symbole pour lancer ou reprendre la lecture.</p>
	Pause	<p>Sélectionnez ce symbole pour mettre la lecture en pause.</p>

En fonction de la bande de fréquences sélectionnée, vous disposez de différentes fonctions.

Sélectionnez la bande de fréquences souhaitée dans la barre d'en-tête du menu Radio.

### Affichage de la radio Tuneln

#### Conditions requises

- Le service Radio Tuneln est activé dans le portail Mercedes me.
- Un volume de données est disponible.  
En fonction du pays, ce volume de données doit être acheté.
- Il existe une connexion Internet rapide pour une transmission sans perturbations.

- ⓘ Un nouveau volume de données peut être acheté **directement auprès d'un opérateur de téléphonie mobile** via le portail Mercedes me.
- ⓘ Les fonctions et services dépendent du pays. Pour de plus amples informations, adressez-vous à un point de service Mercedes-Benz.

Système multimédia:



- ▶ Sélectionnez **Radio Tuneln**.  
Le menu Tuneln apparaît. Vous entendez la dernière station réglée.
- ⓘ La qualité de la connexion dépend de la réception locale.

### Configuration de la radio satellite

#### Conditions requises

- Un équipement radio satellite est disponible.
- Vous êtes inscrit auprès d'un fournisseur de radio satellite
- Si les frais d'inscription ne sont pas compris dans le prix d'achat du système, vous avez besoin de votre numéro de carte de crédit pour l'activation de votre compte.

Système multimédia:



- ▶ Sélectionnez **Informations sur le service**.  
La fenêtre d'information sur le service avec l'ID de la radio et l'état actuel de l'inscription s'affiche.
- ▶ Etablissez une liaison avec le téléphone.
- ▶ Suivez les instructions du collaborateur.  
Le processus d'activation peut durer jusqu'à 10 minutes.
- ⓘ Vous pouvez également activer le service satellite en ligne. Pour ce faire, consultez le <http://www.siriusxm.com> (pour les Etats-Unis) ou le <http://www.siriusxm.ca> (pour le Canada).

## Alertes spéciales musique et sport

Système multimédia:



▶ Alertes spéciales

### Réglage des alertes spéciales musique et sport

Cette fonction vous permet de programmer une alarme pour vos interprètes, titres ou événements sportifs préférés. Une alerte spéciale musique peut être enregistrée pendant la diffusion d'un titre et une alerte spéciale sport peut être enregistrée pendant la diffusion d'un match en direct. Une alerte spéciale sport peut également être définie par l'intermédiaire de l'option de menu. Le système scanne alors tous les canaux en continu.

- ▶ Réglez une alerte spécial musique ou sport pour être informé en cas de correspondance dans le programme en direct.

### Activation de la fonction d'alertes spéciales musique

- ▶ Activez  [Alertes spéciales musique](#).

### Réglage d'une alerte spéciale musique

- ▶ Sélectionnez [Ajouter alerte spéciale](#).
- ▶ Sélectionnez [Artiste](#) ou [Titre](#) dans la fenêtre de dialogue.  
L'alerte est réglée pour l'interprète ou le titre actuel. Si l'un des programmes diffusés correspond à l'une des alertes mémorisées, un message vous demande si vous souhaitez passer sur ce canal.

### Activation des alertes spéciales sport

- ▶ Activez  [Activer les alertes sport](#).

### Réglage d'une alerte spéciale sport

- ▶ Sélectionnez [Ajouter alerte spéciale](#).
- ▶ Sélectionnez le nom de l'équipe ou la ligue dans la fenêtre de dialogue.

### Effacement d'alertes spéciales sport et musique spécifiques

- ▶ Sélectionnez [Gérer alertes musique](#).

ou

- ▶ Sélectionnez [Gérer les alertes sport](#).
- ▶ Sélectionnez un interprète ou un titre.

ou

- ▶ Sélectionnez une équipe.
- ▶ Sélectionnez [Effacer entrées sélectionnées](#).  
Toutes les alertes sélectionnées sont effacées.

### Effacement de toutes les alertes spéciales sport et musique

- ▶ Sélectionnez [Gérer alertes musique](#).

ou

- ▶ Sélectionnez [Gérer les alertes sport](#).
- ▶ Sélectionnez [Effacer toutes les entrées](#).  
Toutes les alertes sont effacées.

## Réglages du son

### Vue d'ensemble des fonctions du menu Son

Les possibilités de réglage et fonctions disponibles dépendent du système de sonorisation monté. Vous trouverez quel système de sonorisation est monté dans votre véhicule dans la notice d'utilisation numérique.

**Système de sonorisation standard et système de sonorisation avancé**

Vous pouvez sélectionner les fonctions suivantes:

- Egaliseur
  - Aiguës, médiums et basses
- Balance/Fader
- Volume sonore
  - Adaptation automatique

**Système de sonorisation surround Burmester® et système de sonorisation 3D Burmester® haut de gamme**

Vous pouvez sélectionner les fonctions suivantes:

- Egaliseur
  - Aiguës, médiums et basses
- Balance/Fader
- Focalisation sonore
- Siège VIP (uniquement avec le système de sonorisation 3D Burmester® haut de gamme)
- Profils sonores

- Volume sonore
  - Adaptation automatique

## Indicateur d'intervalles de maintenance ASSYST PLUS

### Fonctionnement de l'indicateur d'intervalles de maintenance ASSYST PLUS

L'indicateur d'intervalles de maintenance ASSYST PLUS vous informe sur l'écran pour les instruments de la durée restante ou du trajet restant à parcourir jusqu'à la prochaine échéance de maintenance périodique.

Vous pouvez masquer l'affichage de maintenance avec la touche Retour qui se trouve à gauche sur le volant.

Selon l'utilisation du véhicule, l'indicateur d'intervalles de maintenance ASSYST PLUS peut raccourcir les intervalles de maintenance, par exemple dans les cas suivants:

- Utilisation du véhicule essentiellement pour des trajets courts
- Fonctionnement fréquent et prolongé du moteur au ralenti
- Phases de démarrage à froid fréquentes

Mercedes-Benz vous recommande d'éviter ce type de conditions de fonctionnement.

Pour des informations sur la maintenance de votre véhicule, adressez-vous à un atelier qualifié, par exemple un point de service Mercedes-Benz.

### Affichage de l'échéance de maintenance

Ordinateur de bord:

↳ Maintenance ► ASSYST PLUS

La prochaine échéance de maintenance s'affiche.

► **Sortie de l'affichage :** appuyez sur la touche Retour qui se trouve à gauche sur le volant.

Tenez compte également du thème associé suivant:

- Utilisation de l'ordinateur de bord (→ page 300).

### Informations relatives à la réalisation périodique des travaux de maintenance

**!** **REMARQUE** Usure prématurée due au non-respect des échéances de maintenance

Si les travaux de maintenance ne sont pas effectués à temps ou de manière incomplète, cela peut entraîner une usure accrue ou des dommages au niveau du véhicule.

- Respectez toujours les intervalles de maintenance prescrits.
- Faites effectuer les travaux de maintenance prescrits par un atelier qualifié.

### Consignes particulières de maintenance

L'intervalle de maintenance prescrit est adapté aux conditions d'utilisation normales du véhicule. En cas de conditions d'utilisation difficiles ou de sollicitation élevée du véhicule, les travaux de maintenance doivent être effectués plus souvent que prescrit.

L'indicateur d'intervalles de maintenance ASSYST PLUS est uniquement un système d'aide. C'est au conducteur du véhicule de décider si, en raison des conditions d'utilisation et/ou des sollicitations réelles, les travaux de maintenance doivent être effectués plus souvent que prescrit.

Exemples de conditions d'utilisation difficiles:

- Trajets réguliers en ville avec des arrêts intermédiaires fréquents
- Utilisation du véhicule essentiellement pour des trajets courts
- Trajets fréquents en montagne ou sur des routes en mauvais état
- Fonctionnement fréquent et prolongé du moteur au ralenti
- Atmosphère très poussiéreuse et/ou utilisation fréquente du mode recyclage d'air

Dans ces conditions d'utilisation ou dans des conditions d'utilisation similaires, faites remplacer plus souvent le filtre à air intérieur, le filtre à air du moteur, l'huile moteur ainsi que le filtre à huile, par exemple. En cas de sollicitation élevée,

faites contrôler plus souvent les pneus. Pour de plus amples informations, adressez-vous à un atelier qualifié.

### Durées d'immobilisation lorsque la batterie est débranchée

**L'indicateur d'intervalles de maintenance ASSYST PLUS calcule l'échéance de maintenance uniquement lorsque la batterie est branchée.**

- ▶ Affichez l'échéance de maintenance sur l'écran pour les instruments et notez-la avant de débrancher la batterie (→ page 350).

### Compartiment moteur

#### Ouverture et fermeture du capot moteur

**⚠ ATTENTION** Risque d'accident dû à un capot moteur déverrouillé pendant la marche

Le capot moteur peut s'ouvrir et empêcher toute visibilité.

- ▶ Ne déverrouillez jamais le capot moteur lorsque vous roulez.
- ▶ Avant chaque trajet, assurez-vous que le capot moteur est verrouillé.

**⚠ ATTENTION** Risque d'accident et de blessure lors de l'ouverture et de la fermeture du capot moteur

Le capot moteur risque de basculer brusquement en position finale.

Les personnes qui se trouvent dans la zone de basculement du capot moteur risquent d'être blessées.

- ▶ Basculez le capot moteur uniquement lorsqu'il n'y a personne dans la zone de basculement.

**⚠ ATTENTION** Risque de brûlure lors de l'ouverture du capot moteur

Si vous ouvrez le capot moteur après que le moteur a subi une surchauffe ou après un incendie dans le compartiment moteur, vous

pouvez entrer en contact avec des gaz brûlants ou d'autres ingrédients et lubrifiants qui s'échappent.

- ▶ Avant d'ouvrir le capot moteur, laissez refroidir le moteur ayant subi une surchauffe.
- ▶ Dans le cas d'un incendie dans le compartiment moteur, laissez le capot moteur fermé et prévenez les pompiers.

**⚠ ATTENTION** Risque de blessure lié à des pièces en mouvement

Des composants qui se trouvent dans le compartiment moteur peuvent également continuer à fonctionner ou redémarrer soudainement, même si le contact est coupé.

Avant d'effectuer des travaux dans le compartiment moteur, tenez compte des points suivants:

- ▶ Coupez le contact.
- ▶ N'introduisez jamais les mains dans la zone de danger des composants en

mouvement, par exemple la zone du ventilateur.

- ▶ Enlevez vos bijoux/montres.
- ▶ Tenez vos vêtements et vos cheveux loin des pièces en mouvement.

**⚠ ATTENTION** Risque de blessure au contact de composants conducteurs

Le système d'allumage et le système d'injection de carburant fonctionnent à une tension élevée. Vous pouvez recevoir une décharge électrique.

- ▶ Lorsque le contact est mis, ne touchez jamais aux composants du système d'allumage ou du système d'injection de carburant.

**⚠ ATTENTION** Risque de brûlure lié à des composants brûlants dans le compartiment moteur

Certains composants du compartiment moteur peuvent être brûlants (moteur, radia-

teur et pièces du système d'échappement, par exemple).

- ▶ Laissez refroidir le moteur et ne touchez qu'aux composants décrits ci-après.

**⚠ ATTENTION** Risque de blessure en cas d'utilisation des essuie-glaces alors que le capot moteur est ouvert

Si les essuie-glaces se mettent en marche alors que le capot moteur est ouvert, vous risquez d'être coincé par la tringlerie des essuie-glaces.

- ▶ Veillez à toujours arrêter les essuie-glaces et couper le contact avant d'ouvrir le capot moteur.



### Ouverture du capot moteur

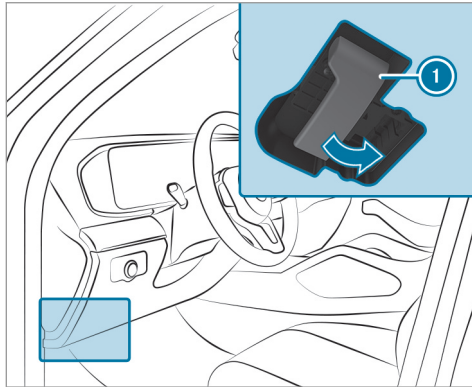

- ▶ Tirez la poignée ① pour déverrouiller le capot moteur.

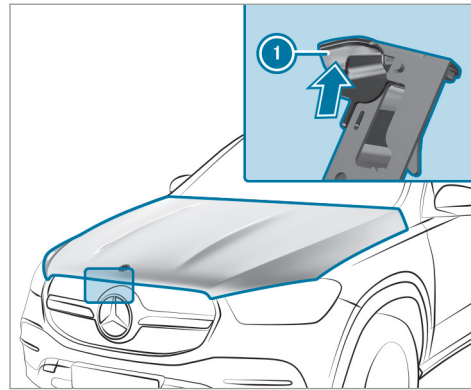

- ▶ Poussez la poignée ① du verrou de sécurité du capot moteur vers le haut et soulevez le capot de 15 in (40 cm) environ.

### Fermeture du capot moteur

**!** **REMARQUE** Endommagement du capot moteur

Si vous appuyez avec la main sur le capot moteur pour le fermer, vous risquez de le déformer.

- ▶ N'appuyez pas avec la main sur le capot moteur pour le fermer.

- ▶ Abaissez le capot moteur, puis laissez-le retomber avec un peu d'élan d'une hauteur de 8 in (20 cm) environ.
- ▶ Si le capot moteur peut encore être légèrement soulevé, rouvrez le capot moteur et refermez-le avec plus d'élan jusqu'à ce qu'il soit verrouillé correctement.

### Huile moteur

**Contrôle du niveau d'huile moteur par l'intermédiaire de l'ordinateur de bord**

#### Conditions requises

- Le moteur est mis en température.

- Le véhicule est garé sur un sol plat.
- Le moteur tourne au régime de ralenti.

L'estimation du niveau d'huile moteur s'effectue pendant la marche. Lors d'une conduite normale, l'estimation du niveau d'huile moteur peut prendre jusqu'à 30 minutes, mais la durée peut encore augmenter si vous adoptez une conduite active.

Ordinateur de bord:

➔ Maintenance ➔ Niveau huile moteur

Un des messages suivants apparaît ensuite sur l'écran multifonction:

- **Niveau huile moteur Mesure en cours:** la mesure du niveau d'huile n'est pas encore possible.
- ▶ Répétez la procédure de mesure au bout de 30 minutes de trajet au maximum.
- **Niveau huile moteur correct** ; la barre d'affichage du niveau d'huile apparaît en vert sur l'écran multifonction, entre les repères «min» et «max»: le niveau d'huile est correct.

- **Niveau huile moteur Ajouter 1,0 l** ; la barre d'affichage du niveau d'huile apparaît en orange sur l'écran multifonction, en dessous du repère «min»:

▶ Ajoutez 1,1 US qt (1 l) d'huile moteur.

- **Baisser niveau huile moteur** ; la barre d'affichage du niveau d'huile apparaît en orange sur l'écran multifonction, au-dessus du repère «max»:

▶ Faites aspirer l'excès d'huile moteur. Pour cela, rendez-vous dans un atelier qualifié.

- **Niveau huile moteur: mettre le contact**

▶ Mettez le contact pour contrôler le niveau d'huile moteur.

- **Niveau huile moteur Système ne fonct. pas:** le capteur de niveau d'huile est défectueux ou n'est pas branché.

▶ Rendez-vous dans un atelier qualifié.

- **Niveau huile moteur pas dispo. pr l'instant**

▶ Fermez le capot moteur.

## Appoint d'huile moteur

**⚠ ATTENTION** Risque de brûlure lié à des composants brûlants dans le compartiment moteur

Certains composants du compartiment moteur peuvent être brûlants (moteur, radiateur et pièces du système d'échappement, par exemple).

▶ Laissez refroidir le moteur et ne touchez qu'aux composants décrits ci-après.

**⚠ ATTENTION** Risque d'incendie et de blessure dû à l'huile moteur

Si de l'huile moteur entre en contact avec des composants brûlants du compartiment moteur, elle risque de s'enflammer.

▶ Assurez-vous que de l'huile moteur ne coule pas à côté de l'orifice de remplissage.

▶ Laissez refroidir le moteur et nettoyez soigneusement les composants souillés

par de l'huile moteur avant de démarrer le véhicule.

**!** **REMARQUE** Dommages au niveau du moteur dus à l'utilisation d'un mauvais filtre à huile, d'une huile inadaptée ou d'additifs

- ▶ N'utilisez aucune huile moteur et aucun filtre à huile de spécifications autres que celles requises pour les intervalles de maintenance prescrits.
- ▶ Ne modifiez ni l'huile moteur ni le filtre à huile dans le but d'obtenir des intervalles de vidange ou de remplacement plus grands que les intervalles prescrits.
- ▶ N'utilisez pas d'additifs.
- ▶ Suivez les instructions de l'indicateur d'intervalles de maintenance pour la vidange d'huile.

**!** **REMARQUE** Dommages dus à un surplus d'huile moteur

Un niveau d'huile moteur trop élevé peut provoquer des dommages au niveau du moteur ou du catalyseur.

- ▶ Faites retirer tout excès d'huile moteur par un atelier qualifié.
- i** Selon le moteur, le bouchon peut se trouver à différents emplacements du compartiment moteur.

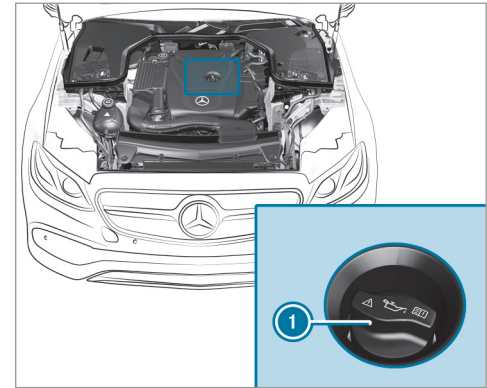

- ▶ Tournez le bouchon ① vers la gauche et enlevez-le.
- ▶ Faites l'appoint d'huile moteur.
- ▶ Remettez le bouchon ① en place et tournez-le vers la droite jusqu'à ce qu'il soit verrouillé.
- ▶ Contrôlez de nouveau le niveau d'huile (→ page 353).

### Contrôle du niveau de liquide de refroidissement

**⚠ ATTENTION** Risque de brûlure lié à des composants brûlants dans le compartiment moteur

Certains composants du compartiment moteur peuvent être brûlants (moteur, radiateur et pièces du système d'échappement, par exemple).

▶ Laissez refroidir le moteur et ne touchez qu'aux composants décrits ci-après.

**⚠ ATTENTION** Risque de brûlure en cas de contact avec le liquide de refroidissement chaud

Vous risquez de vous brûler en ouvrant le bouchon.

▶ Laissez refroidir le moteur avant d'ouvrir le bouchon.

- ▶ Portez des gants de protection et des lunettes de protection lors de l'ouverture.
- ▶ Ouvrez lentement le bouchon pour laisser la pression s'échapper.

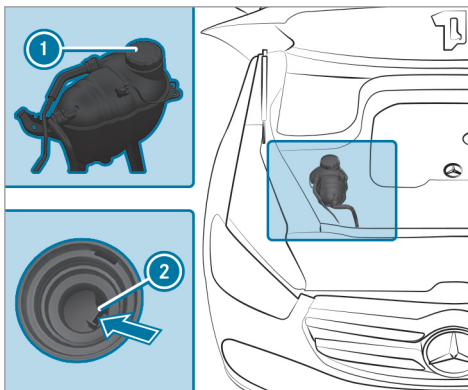

▶ Arrêtez le véhicule sur un sol plat.

- ▶ Contrôlez l'affichage de la température du liquide de refroidissement sur le combiné d'instruments.  
La température du liquide de refroidissement doit être comprise dans le quart inférieur de l'indicateur de température.
- ▶ Tournez lentement le bouchon ① vers la gauche et laissez la surpression s'échapper.
- ▶ Continuez de tourner le bouchon ① vers la gauche et enlevez-le.

Le niveau de liquide de refroidissement est correct dans les cas suivants:

- Si le liquide de refroidissement atteint le repère ② lorsque le moteur est froid.
- Si le liquide de refroidissement se situe jusqu'à 0,6 in (1,5 cm) au-dessus du repère ② lorsque le moteur est chaud.

▶ Si nécessaire, faites l'appoint avec un liquide de refroidissement agréé pour Mercedes-Benz.

**i** Pour de plus amples informations sur le liquide de refroidissement, voir (→ page 437).

## Appoint de liquide de lave-glace

**⚠ ATTENTION** Risque de brûlure lié à des composants brûlants dans le compartiment moteur

Certains composants du compartiment moteur peuvent être brûlants (moteur, radiateur et pièces du système d'échappement, par exemple).

- ▶ Laissez refroidir le moteur et ne touchez qu'aux composants décrits ci-après.

**⚠ ATTENTION** Risque de brûlure lors de l'ouverture du capot moteur

Si vous ouvrez le capot moteur après que le moteur a subi une surchauffe ou après un incendie dans le compartiment moteur, vous pouvez entrer en contact avec des gaz brûlants ou d'autres ingrédients et lubrifiants qui s'échappent.

- ▶ Avant d'ouvrir le capot moteur, laissez refroidir le moteur ayant subi une surchauffe.
- ▶ Dans le cas d'un incendie dans le compartiment moteur, laissez le capot moteur fermé et prévenez les pompiers.

**⚠ ATTENTION** Risque d'incendie- et de blessure dû au concentré de liquide de lave-glace

Le concentré de liquide de lave-glace est facilement inflammable. S'il entre en contact avec des composants brûlants du moteur ou du système d'échappement, il risque de s'enflammer.

- ▶ Veillez à ne pas verser du concentré de liquide de lave-glace à côté de l'orifice de remplissage.

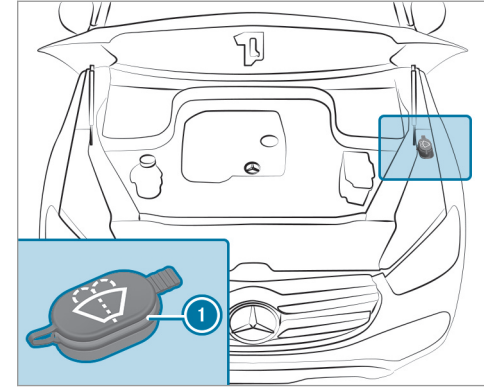

- ▶ Retirez le bouchon ① en tirant la languette.
- ▶ Faites l'appoint de liquide de lave-glace.
  - Pour de plus amples informations sur le liquide de lave-glace, voir (→ page 438).

## Dégagement du canal air-eau

- ▶ Dégagez la zone entre le capot moteur et le pare-brise de tout dépôt (glace, neige ou

feuilles, par exemple) qui pourraient s'y former.

### Nettoyage et entretien

#### Remarques relatives au lavage du véhicule dans une station de lavage

**⚠ ATTENTION** Risque d'accident dû à une diminution de l'effet de freinage après le lavage du véhicule

Suite au lavage du véhicule, l'effet de freinage de vos freins est réduit.

- ▶ Après le lavage du véhicule, freinez avec précaution en tenant compte des conditions de circulation jusqu'à bénéficier à nouveau de l'effet de freinage normal.

**! REMARQUE** Dommages dus au freinage automatique

Lorsqu'une des fonctions suivantes est activée, le véhicule freine automatiquement dans certaines situations:

- Freinage d'urgence assisté actif
- Assistant de régulation de distance DISTRONIC actif
- Fonction HOLD
- Assistant de stationnement actif

Pour éviter d'endommager le véhicule, désactivez ces systèmes dans les situations suivantes ou similaires:

- ▶ en cas de remorquage
- ▶ lors du passage dans une station de lavage automatique

**! REMARQUE** Dommages dus au passage dans une station de lavage inappropriée

- ▶ Avant de rentrer dans une station de lavage, assurez-vous que la station de

lavage est appropriée pour les dimensions du véhicule.

- ▶ Veillez à ce qu'il y ait une garde au sol suffisante entre le soubassement et les rails de guidage de la station de lavage.
- ▶ Veillez à ce que la largeur de passage de la station de lavage, notamment la largeur des rails de guidage, soit suffisante.

Afin d'éviter d'endommager votre véhicule, tenez compte des remarques suivantes avant le passage dans une station de lavage:

- L'assistant de régulation de distance DISTRONIC actif et la fonction HOLD sont désactivés.
- Les caméras panoramiques ou la caméra de recul sont désactivées.
- Les vitres latérales et le toit ouvrant sont complètement fermés.
- les rétroviseurs extérieurs sont rabattus
- La soufflante de la ventilation et du chauffage est arrêtée.

- Le contacteur des essuie-glaces se trouve en position **O**.
  - La clé se trouve à au moins 10 ft (3 m) du véhicule. Sinon, le hayon peut s'ouvrir de manière intempestive.
  - La boîte de vitesses est au point mort **N** (dans le cas des stations de lavage avec dispositif d'entraînement).
- i** Engagez le véhicule au centre des rails de guidage de la station de lavage, avec les roues en ligne droite, afin d'éviter que les pneus ou les jantes ne soient endommagés.
- i** Dans le cas des stations de lavage avec dispositif d'entraînement: si vous souhaitez quitter le véhicule pour la durée du lavage, assurez-vous que la clé se trouve dans le véhicule. Sinon, la boîte de vitesses passe automatiquement dans la position parking **P**.
- i** Après le lavage du véhicule, enlevez la cire déposée sur le pare-brise et les raclettes d'essuie-glace. Cela permet d'éviter la formation de stries et de réduire le bruit qui pourrait se produire lors du balayage.

### Mode Station de lavage

En mode Station de lavage, le véhicule est préparé pour rentrer dans une station de lavage. Le mode Station de lavage peut être activé jusqu'à une vitesse de 12 mph (20 km/h) (→ page 360).

Lorsque le mode Station de lavage est activé, les réglages suivants sont effectués:

- Les rétroviseurs extérieurs sont rabattus.
- Le capteur de pluie est désactivé pour éviter un démarrage automatique du lave-glace.
- L'essuie-glace arrière est désactivé.
- **Véhicules Mercedes-Maybach**: les marches rentrent.
- Le climatiseur est réglé en mode recyclage d'air.
- L'assistant de stationnement PARKTRONIC est désactivé.
- **Véhicules équipés de caméras panoramiques**: l'image de la zone avant apparaît automatiquement au bout de 8 secondes environ.

- **Véhicules équipés de la suspension AIR-MATIC**: le véhicule est relevé jusqu'au niveau maximal possible de la suspension (→ page 251).

Lorsque la procédure de levage dure plus de 25 secondes, le message suivant s'affiche sur l'écran multifonction:

**Préparation incomplète pour la station de lavage cf. visuel média.** Au bout d'un certain temps, le véhicule entame la procédure de levage automatiquement.

- **Véhicules équipés de la suspension E-ACTIVE BODY CONTROL**: le véhicule est relevé jusqu'au niveau maximal possible de la suspension (→ page 261).

Lorsque la procédure de levage dure plus de 25 secondes, le message suivant s'affiche sur l'écran multifonction:

**Préparation incomplète pour la station de lavage cf. visuel média.** Au bout d'un certain temps, le véhicule entame la procédure de levage automatiquement.

Si l'un des réglages ne peut pas être effectué, cela est indiqué par un  derrière le réglage concerné.

Lorsque vous roulez à plus de 12 mph (20 km/h), le mode Station de lavage est désactivé automatiquement.

Lorsque le mode Station de lavage est désactivé, les réglages suivants sont repris:

- Les rétroviseurs extérieurs se déploient.
- Le capteur de pluie est activé.
- L'essuie-glace arrière est activé.
- Le climatiseur est réglé en mode air frais.
- L'assistant de stationnement PARKTRONIC reprend le réglage sélectionné auparavant.
- **Véhicules Mercedes-Maybach** : les marches restent rentrées.
- **Véhicules équipés de caméras panoramiques** : l'image de la zone avant est désactivée à partir d'une vitesse de 11 mph (18 km/h).
- **Véhicules équipés de la suspension AIR-MATIC** : le véhicule est abaissé jusqu'au niveau de la suspension réglé auparavant.

- **Véhicules équipés de la suspension E-ACTIVE BODY CONTROL** : le véhicule est abaissé jusqu'au niveau de la suspension réglé auparavant.

### Activation et désactivation du mode Station de lavage

#### Conditions requises

- Le véhicule est à l'arrêt.
- Le moteur tourne.

Système multimédia:

  **» Réglages » Accès rapide**

#### Activation du mode Station de lavage

- ▶ Sélectionnez **Mode Station de lavage**.
- ▶ Sélectionnez **Lancer**.

Si l'un des réglages ne peut pas être effectué, cela est indiqué par un  derrière le réglage concerné.

- ⓘ Pour une vue d'ensemble des réglages effectués lors de l'activation du mode Station de lavage, voir (→ page 358).

#### Désactivation du mode Station de lavage

- ▶ Sélectionnez **Arrêter**.  
Les réglages du mode Station de lavage sont réinitialisés.
- ⓘ Le mode Station de lavage est désactivé automatiquement dès que la vitesse du véhicule dépasse 12 mph (20 km/h).

### Remarques concernant l'utilisation d'un nettoyeur haute pression

 **ATTENTION** Risque d'accident en cas d'utilisation de nettoyeurs haute pression équipés d'une buse à jet circulaire

Le jet d'eau peut causer des dommages non visibles.

Les composants endommagés risquent de tomber en panne inopinément.

- ▶ N'utilisez pas de nettoyeur haute pression à buses à jet circulaire.
- ▶ Faites immédiatement remplacer tout pneu ou élément du train de roulement endommagé.



Afin d'éviter d'endommager votre véhicule, tenez compte des remarques suivantes lors de l'utilisation d'un nettoyeur haute pression:

- Rangez la clé à une distance d'au moins 10 ft (3 m) par rapport au véhicule. Sinon, le hayon peut s'ouvrir de manière intempestive.
- Respectez une distance minimale de 11,8 in (30 cm) par rapport au véhicule.
- **Véhicules avec film décoratif** : des pièces de votre véhicule sont recouvertes d'un film décoratif. Maintenez une distance d'au moins 27,6 in (70 cm) entre les pièces du véhicule recouvertes d'un film et la buse du nettoyeur haute pression. Déplacez continuellement la buse du nettoyeur haute pression pendant le nettoyage. La température de l'eau du nettoyeur haute pression ne doit pas dépasser 140 °F (60 °C).
- Tenez compte des indications relatives à la distance appropriée qui figurent dans la notice d'utilisation du fabricant d'outils.
- Ne dirigez pas directement la buse du nettoyeur haute pression sur des pièces fragiles telles que les pneus, les interstices, les com-

posants électriques, les batteries, les lampes ou les fentes d'aération.

### Lavage manuel du véhicule

Tenez compte des dispositions légales en vigueur. Dans certains pays, le lavage manuel n'est par exemple autorisé que sur des aires de lavage spécialement prévues à cet effet.

- ▶ Utilisez un produit de nettoyage doux (shampooing auto, par exemple).
- ▶ Lavez le véhicule à l'eau tiède avec une éponge douce spéciale voiture. Ce faisant, n'exposez pas le véhicule au rayonnement solaire direct.
- ▶ Rincez le véhicule à l'eau avec précaution, puis essuyez-le avec une peau de chamois. Ne dirigez pas le jet d'eau directement vers les grilles d'entrée d'air situées sous le capot moteur.

### Remarques relatives à l'entretien de la peinture/peinture mate

Tenez compte des remarques relatives au nettoyage et à l'entretien pour éviter tout dommage au niveau de la peinture et toute interférence sur les systèmes d'aide à la conduite.

#### Peinture

- Traces d'insectes: appliquez du nettoyant insectes, laissez agir, puis rincez.
- Déjections d'oiseaux: humidifiez avec de l'eau, laissez agir, puis rincez.
- Résines d'arbre, huiles, carburants et graisses: éliminez les traces avec un chiffon imbibé d'essence de nettoyage ou d'essence à briquet en frottant légèrement.
- Liquide de refroidissement et liquide de frein: éliminez les traces avec un chiffon humide et de l'eau claire.
- Taches de goudron: utilisez un nettoyant goudron.
- Cire: utilisez un produit servant à enlever le silicone.

- N'apposez pas d'autocollants, de films adhésifs ou autres matériaux similaires. Faites toujours apposer les films adhésifs sur le pare-chocs par un atelier qualifié.
- Éliminez si possible immédiatement les saletés.

#### Peinture mate

- Utilisez uniquement des produits d'entretien agréés pour Mercedes-Benz.
- N'apposez pas d'autocollants, de films adhésifs ou autres matériaux similaires. Faites toujours apposer les films adhésifs sur le pare-chocs par un atelier qualifié.
- Ne polissez pas le véhicule ni les jantes alliage.
- Utilisez uniquement des stations de lavage qui correspondent aux derniers développements de la technique.
- Dans les stations de lavage, n'utilisez pas de programmes de lavage qui se terminent par un traitement avec de la cire chaude.

- N'utilisez pas de nettoyants pour peinture, de produits abrasifs ou de polissage ni de conservateurs brillants (de la cire, par exemple).

En cas de dommages au niveau de la peinture:

- Faites toujours effectuer les retouches au niveau de la peinture par un atelier qualifié.
- Assurez-vous du bon fonctionnement des capteurs radar (→ page 217).

#### Remarques relatives au nettoyage des films décoratifs

Tenez compte des remarques relatives à l'entretien de la peinture mate qui figurent dans le chapitre «Remarques relatives à l'entretien de la peinture/peinture mate» (→ page 361). Elles s'appliquent également aux films décoratifs mats.

Tenez compte des remarques relatives au nettoyage des films décoratifs afin d'éviter tout dommage.

#### Nettoyage

- Pour le nettoyage, utilisez beaucoup d'eau et un produit de nettoyage doux sans additifs ni

substances abrasives, par exemple un shampoing auto agréé pour Mercedes-Benz.

- Éliminez si possible immédiatement les saletés. Évitez de frotter trop fort. Sinon, le film décoratif risque d'être endommagé de manière irréparable.
- Lorsque de la saleté a pénétré dans la surface du film décoratif ou que celui-ci a perdu son éclat: utilisez le nettoyant Paint Cleaner recommandé et agréé pour Mercedes-Benz.
- Traces d'insectes: appliquez du nettoyant insectes, laissez agir, puis rincez.
- Déjections d'oiseaux: humidifiez avec de l'eau, laissez agir, puis rincez.
- Afin d'éviter les taches d'eau, séchez le véhicule après chaque lavage à l'aide d'un chiffon doux et absorbant lorsque des surfaces du véhicule sont recouvertes d'un film.

#### Recommandations pour éviter d'endommager le film décoratif

- La durée de vie et la couleur des films décoratifs peuvent être influencées par
  - le rayonnement solaire

- la température (pistolet à air chaud, par exemple)
- les conditions météorologiques
- les impacts de gravillons et l'encrassement
- les produits de nettoyage chimiques
- les substances grasses
- N'utilisez pas de polish sur les films décoratifs mats. Le polissage rend brillante la surface des films.
- Ne traitez pas les films décoratifs mats ou structurés avec de la cire. Cela peut entraîner la formation de taches indélébiles.

Les rayures, les dépôts agressifs, les attaques d'acide et les dégradations résultant d'un entretien incorrect ne peuvent pas toujours être éliminés complètement. Adressez-vous dans ce cas à un atelier qualifié.

Pour tout renseignement sur les produits d'entretien et de nettoyage spéciaux, adressez-vous au fabricant.

Dans le cas des surfaces revêtues d'un film décoratif, le retrait du film peut entraîner des dif-

férences optiques par rapport aux surfaces qui n'étaient pas protégées par un film décoratif.

- ① Confiez les travaux et les réparations sur les films décoratifs à un atelier qualifié, par exemple à un point de service Mercedes-Benz.

### Remarques relatives à l'entretien des pièces du véhicule

- ⚠ **ATTENTION** Risque de coincement lors du nettoyage du pare-brise par la mise en marche des essuie-glaces

Si les essuie-glaces se mettent en marche lors du nettoyage du pare-brise ou des balais d'essuie-glace, vous risquez d'être coincé.

- ▶ Veillez à toujours arrêter les essuie-glaces et à couper le contact avant de nettoyer le pare-brise ou les balais d'essuie-glace.

- ⚠ **ATTENTION** Risque de brûlure dû aux tubes et enjoliveurs de sorties d'échappement

Les tubes et les enjoliveurs de sorties d'échappement peuvent être brûlants. Vous risquez de vous brûler au contact de ces pièces.

- ▶ Soyez toujours particulièrement prudent lorsque vous vous trouvez à proximité des tubes et des enjoliveurs de sorties d'échappement et portez une attention toute particulière aux enfants.
- ▶ Laissez refroidir ces pièces avant de les toucher.

Tenez compte des remarques relatives à l'entretien et au nettoyage des pièces suivantes du véhicule, afin d'éviter d'endommager le véhicule.

### Roues/jantes

- Utilisez de l'eau et du produit de nettoyage pour jantes exempt d'acide.
- N'utilisez pas de produit de nettoyage acide pour jantes pour enlever la poussière des

garnitures de frein. Sinon, les vis de roue et les composants de frein risquent d'être endommagés.

- Pour éviter toute corrosion au niveau des disques et garnitures de frein après le nettoyage, roulez d'abord pendant quelques minutes et arrêtez ensuite le véhicule. Les disques et garnitures de frein s'échauffent et sèchent.

#### **Vitres**

- Nettoyez les vitres à l'intérieur et à l'extérieur à l'aide d'un chiffon humide et des produits de nettoyage recommandés pour Mercedes-Benz.
- N'utilisez pas de chiffons secs, de produits abrasifs ou de produits de nettoyage contenant des solvants pour nettoyer la face intérieure.

#### **Balais d'essuie-glace**

- Nettoyez les balais d'essuie-glace écartés à l'aide d'un chiffon humide.
- Ne nettoyez pas les balais d'essuie-glace trop souvent.

#### **Eclairage extérieur**

- Nettoyez les diffuseurs avec une éponge humide et un produit de nettoyage doux (shampooing auto, par exemple).
- Utilisez uniquement des produits de nettoyage et des chiffons appropriés pour les diffuseurs en plastique.

#### **Capteurs**

- Nettoyez les capteurs dans les pare-chocs avant et arrière et dans la calandre avec un chiffon doux et du shampooing auto.
- Respectez une distance minimale de 11,8 in (30 cm) lors de l'utilisation d'un nettoyeur haute pression.

#### **Marches**

- Utilisez de l'eau et du produit de nettoyage exempt d'acide.
- Ne nettoyez pas les applications en aluminium de la marche avec un nettoyant alcalin ou acide, tel qu'un produit de nettoyage pour jantes. N'utilisez pas de produit de nettoyage acide pour jantes pour enlever la poussière des garnitures de frein. Sinon, vous risquez

d'endommager les applications en aluminium.

#### **Caméra de recul et caméras panoramiques**

- Ouvrez le cache de la caméra par l'intermédiaire du système multimédia (→ page 277).
- Nettoyez l'objectif de la caméra à l'eau claire et avec un chiffon doux.
- N'utilisez pas de nettoyeur haute pression.

#### **Tubes de sortie d'échappement**

- Nettoyez à l'aide d'un produit de nettoyage recommandé pour Mercedes-Benz, notamment en hiver et après chaque lavage du véhicule.
- N'utilisez pas de produit de nettoyage acide.

#### **Dispositif d'attelage**

- Éliminez la rouille sur la rotule, par exemple avec une brosse métallique.
- Éliminez toute saleté à l'aide d'un chiffon non pelucheux.
- Après le nettoyage, huilez ou graissez légèrement la boule d'attelage.

- Tenez compte des consignes d'entretien qui figurent dans la notice d'utilisation du fabricant du dispositif d'attelage.
- N'utilisez pas de nettoyeur haute pression ou de solvants pour le nettoyage du crochet d'attelage.

### Remarques relatives à l'entretien de l'intérieur du véhicule

**⚠ ATTENTION** Risque de blessure en cas de détachement de pièces en plastique suite à l'utilisation de produits d'entretien contenant des solvants

Les surfaces du poste de conduite peuvent devenir poreuses. En cas de déclenchement de l'airbag, des pièces en plastique peuvent se détacher.

▶ N'utilisez pas de produits d'entretien et de nettoyage contenant des solvants pour nettoyer le poste de conduite.

**⚠ ATTENTION** Danger de blessure ou de mort en cas de ceintures de sécurité décolorées

Si les ceintures de sécurité sont décolorées ou ont pris une autre teinte, leur résistance peut être considérablement réduite.

Les ceintures de sécurité peuvent alors se déchirer ou défailir, par exemple en cas d'accident.

▶ Ne décoloriez ni n'appliquez jamais de teinte sur les ceintures de sécurité.

Tenez compte des remarques relatives à l'entretien et au nettoyage afin d'éviter d'endommager le véhicule.

#### Ceintures de sécurité

- Nettoyez avec de l'eau tiède et savonneuse.
- N'utilisez pas de produits de nettoyage chimiques.
- Ne séchez pas les ceintures de sécurité en les chauffant à une température supérieure à 176 °F (80 °C) ou en les exposant directement au rayonnement solaire.

#### Ecran

- Désactivez l'écran et laissez-le refroidir.
- Nettoyez avec précaution la surface à l'aide d'un chiffon en microfibre et de produits d'entretien pour écran TFT/LCD.
- N'utilisez aucun autre produit.

#### Garnitures en plastique

- Nettoyez à l'aide d'un chiffon en microfibre humide.
- En cas de fort encrassement: utilisez un produit d'entretien recommandé pour Mercedes-Benz.
- N'apposez pas d'autocollants, de films adhésifs ou autres matériaux similaires.
- Evitez tout contact avec des produits cosmétiques, des insecticides ou des crèmes solaires.

#### Boiseries/inserts décoratifs

- Nettoyez à l'aide d'un chiffon en microfibre.
- Finition laque noire: nettoyez avec un chiffon humide et une eau savonneuse.

- En cas de fort encrassement: utilisez un produit d'entretien recommandé pour Mercedes-Benz.
- N'utilisez pas de produits de nettoyage, polish ou cires contenant des solvants.

#### **Garniture de toit**

- Nettoyez à l'aide d'une brosse ou d'un shampooing sec.

#### **Moquette**

- Utilisez un produit de nettoyage pour les moquettes et revêtements textiles recommandé pour Mercedes-Benz.

#### **Garnitures de siège en cuir**

- Nettoyez à l'aide d'un chiffon humide et essuyez à l'aide d'un chiffon sec.
- Entretien du cuir: utilisez un produit d'entretien pour le cuir recommandé pour Mercedes-Benz.
- Ne mouillez pas trop le cuir pour le nettoyer.
- N'utilisez pas de chiffon en microfibre.

#### **Garnitures de siège DINAMICA**

- Nettoyez à l'aide d'un chiffon humide.

- N'utilisez pas de chiffon en microfibre.

#### **Garnitures de siège en similicuir**

- Nettoyez avec un chiffon humide et une eau savonneuse à 1 %.
- N'utilisez pas de chiffon en microfibre.

#### **Garnitures de siège en tissu**

- Nettoyez avec un chiffon en microfibre humide et une eau savonneuse à 1 %, et faites-les sécher.

**Cas d'urgence****Retrait du gilet de sécurité**

Les gilets de sécurité se trouvent dans les compartiments pour gilets de sécurité, dans les vide-poches des portes conducteur et passager.

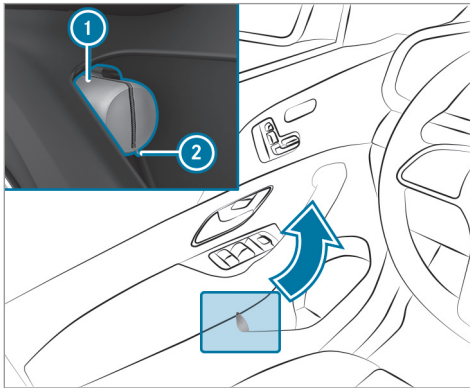

▶ **Retrait** : retirez la housse du gilet de sécurité ① en la tirant par la lanière ②.

▶ Ouvrez la housse du gilet de sécurité ① et retirez le gilet de sécurité.

① D'autres gilets de sécurité peuvent être conservés dans l'espace de rangement situé à l'arrière et dans le compartiment de chargement.

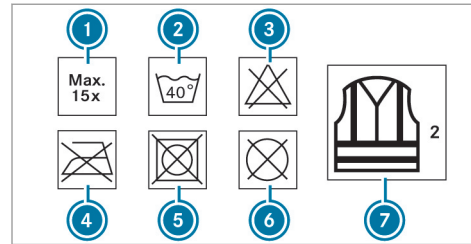

- ① Nombre maximal de lavages
- ② Température maximale de lavage
- ③ Ne pas blanchir
- ④ Ne pas repasser
- ⑤ Ne pas mettre au sèche-linge
- ⑥ Ne pas nettoyer à sec
- ⑦ Il s'agit d'un gilet classe 2

Les exigences prescrites par la norme légale en vigueur sont remplies uniquement si le gilet de sécurité utilisé a la bonne taille et s'il est complètement fermé.

Remplacez le gilet de sécurité dans les cas suivants:

- S'il est endommagé ou si les flancs réfléchissants présentent des traces de saleté indélébile.
- Si le nombre maximal de lavages autorisé est dépassé.
- Si les propriétés fluorescentes ont faibli.

## Triangle de présignalisation

### Retrait du triangle de présignalisation

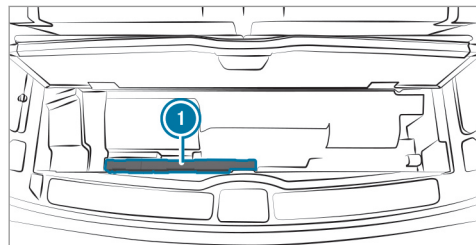

- ▶ Retirez le triangle de présignalisation ①.

### Dépliage du triangle de présignalisation

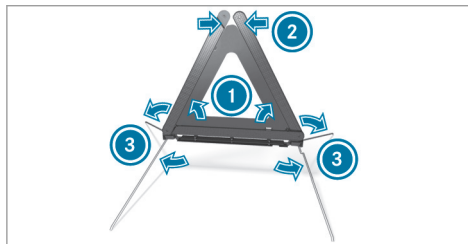

- ▶ Relevez les côtés réfléchissants ① pour former un triangle et réunissez-les avec le bouton-pression ②.
- ▶ Dépliez les pieds ③ sur le côté.

## Vue d'ensemble de la trousse de secours

### Véhicules Mercedes-Maybach

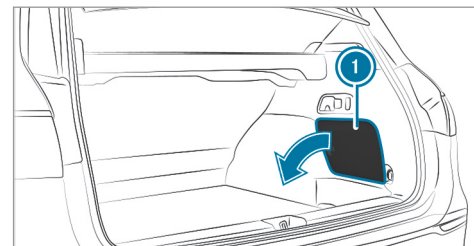

A la livraison, la trousse de secours se trouve derrière la trappe de maintenance ① située à droite dans le compartiment de chargement.



## Tous les autres véhicules

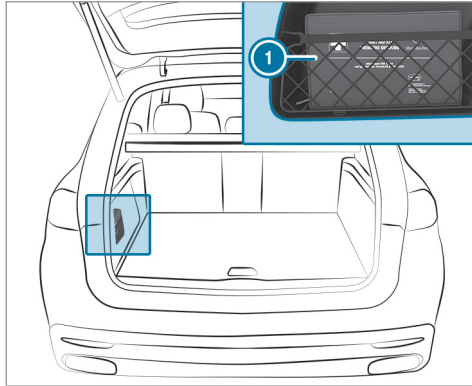

Trousse de secours (exemple)

A la livraison, la trousse de secours ❶ se trouve dans le vide-poches situé, selon la version, à gauche ou à droite dans le compartiment de chargement.

## Crevaison

## Consignes en cas de crevaison

**⚠ ATTENTION** Risque d'accident en cas de pneu dégonflé

Un pneu dégonflé dégrade fortement le comportement routier du véhicule et compromet sa manœuvrabilité ainsi que son comportement au freinage.

**Pneus sans aptitude au roulage à plat :**

- ▶ Ne roulez pas avec un pneu dégonflé.
- ▶ Remplacez immédiatement le pneu dégonflé par une roue de secours compacte ou une roue de secours ou prenez contact avec un atelier qualifié.

**Pneus avec aptitude au roulage à plat :**

- ▶ Tenez compte des informations et des avertissements concernant les pneus MOExtended (pneus avec aptitude au roulage à plat).

En fonction de l'équipement du véhicule, vous disposez des possibilités suivantes en cas de crevaison:

- **Véhicules équipés de pneus MOExtended :** vous pouvez poursuivre votre route sur une distance limitée. Tenez compte pour cela des remarques relatives aux pneus MOExtended (pneus avec aptitude au roulage à plat) (→ page 370).
- **Véhicules équipés du kit anticrevaison TIREFIT :** vous pouvez réparer le pneu pour poursuivre votre route sur une distance limitée. Utilisez pour cela le kit anticrevaison TIREFIT (→ page 371).
- **Véhicules équipés de Mercedes me connect :** en cas de crevaison, vous pouvez lancer un appel de dépannage par l'intermédiaire de l'unité de commande au toit (→ page 330).
- **Tous les véhicules :** remplacez la roue (→ page 416).

❶ La roue de secours compacte est disponible uniquement dans certains pays.

### Remarques relatives aux pneus MOExtended (pneus avec aptitude au roulage à plat)

**⚠ ATTENTION** Risque d'accident en cas de conduite en mode de secours (roulage à plat)

Une conduite en mode de secours (roulage à plat) peut nuire au comportement routier du véhicule.

- ▶ Ne dépassez pas la vitesse maximale autorisée pour les pneus MOExtended.
- ▶ Roulez et braquez sans à-coups, et évitez les obstacles (trottoirs, nids-de-poule, trajets en tout-terrain). Cela vaut en particulier lorsque le véhicule est chargé.
- ▶ Dans les cas suivants, renoncez à la conduite en mode de secours (roulage à plat):
  - en cas de claquements
  - en cas de secousses du véhicule

- en cas de dégagement de fumée accompagné d'une odeur de caoutchouc
  - en cas d'interventions incessantes de l'ESP®
  - en cas de fissures sur les flancs du pneu
- ▶ Après un trajet en mode de secours (roulage à plat), faites contrôler les jantes par un atelier qualifié pour vérifier qu'elles peuvent encore être utilisées.
- ▶ Remplacez toujours le pneu défectueux.

Les pneus MOExtended (pneus avec aptitude au roulage à plat) vous permettent de poursuivre votre route même lorsqu'un ou plusieurs pneus sont entièrement dégonflés. Le pneu ne doit cependant pas présenter de dommages nettement visibles.

Les pneus MOExtended sont reconnaissables à l'identification «MOExtended» portée sur leur flanc.

**Véhicules équipés du système de contrôle de la pression des pneus :** vous ne pouvez utiliser des pneus MOExtended que lorsque le sys-

tème de contrôle de la pression des pneus est activé.

Si un message d'alerte de perte de pression apparaît sur l'écran multifonction, procédez comme suit:

- Contrôlez l'état du pneu.
- Tenez compte des remarques suivantes en cas de poursuite du trajet.

#### Distance pouvant être parcourue en mode de secours après une alerte de perte de pression

Etat de chargement	Distance pouvant être parcourue en mode de secours (roulage à plat)
Véhicule partiellement chargé	50 miles (80 km)
Véhicule complètement chargé	19 miles (30 km)

La distance pouvant être parcourue en mode de secours (roulage à plat) peut varier en fonction

du style de conduite. Respectez la vitesse maximale autorisée de 50 mph (80 km/h).

Si, en cas de crevaison, il n'est pas possible de monter en post-équipement un pneu MOExtended, vous pouvez provisoirement utiliser un pneu standard.

### Emplacement de rangement du kit anticrevaison TIREFIT

Le kit anticrevaison TIREFIT se trouve sous le plancher de compartiment de chargement.

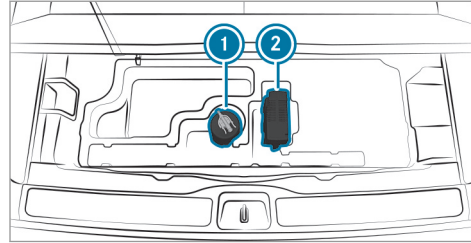

Kit anticrevaison TIREFIT (exemple)

- ① Bidon de produit d'étanchéité
- ② Compresseur de gonflage

### Utilisation du kit anticrevaison TIREFIT

#### Conditions requises

- Bidon de produit d'étanchéité et compresseur de gonflage (→ page 371)
- Autocollant TIREFIT
- Gants (en fonction de l'équipement du véhicule)

Le produit d'étanchéité de pneu TIREFIT vous permet d'étancher le pneu, en particulier sa

bande de roulement, si les perforations ne sont pas supérieures à 0,16 in (4 mm). Vous pouvez utiliser le TIREFIT jusqu'à une température extérieure de -4 °F (-20 °C).

**⚠ ATTENTION** Risque d'accident en cas d'utilisation de produit d'étanchéité de pneu

Dans les cas suivants en particulier, le produit d'étanchéité de pneu risque de ne pas étancher le pneu:

- Les coupures ou perforations sont plus larges que la limite mentionnée plus haut.
- La jante est endommagée.
- Vous avez roulé avec des pneus très faiblement gonflés ou totalement dégonflés.

- ▶ Ne continuez pas de rouler.
- ▶ Prenez contact avec un atelier qualifié.

**⚠ ATTENTION** Risque de blessure et d'intoxication dû au produit d'étanchéité de pneu

Le produit d'étanchéité de pneu est dangereux pour la santé et provoque des irritations. Il ne doit pas entrer en contact avec la peau, les yeux ou les vêtements ni être ingéré. Evitez de respirer les vapeurs du produit. Conservez le produit d'étanchéité de pneu hors de portée des enfants.

En cas de contact avec du produit d'étanchéité de pneu, respectez les consignes suivantes:

- ▶ Si du produit d'étanchéité de pneu entre en contact avec la peau, rincez immédiatement à l'eau.
- ▶ Si du produit d'étanchéité de pneu entre en contact avec les yeux, rincez immédiatement et soigneusement à l'eau claire.
- ▶ En cas d'ingestion de produit d'étanchéité de pneu, rincez-vous immédiatement la bouche avec soin, puis buvez beaucoup d'eau. Ne provoquez pas de

vomissements et consultez immédiatement un médecin.

- ▶ Si du produit d'étanchéité de pneu a coulé sur vos vêtements, changez immédiatement de vêtements.
- ▶ En cas de réaction allergique, consultez immédiatement un médecin.

**! REMARQUE** Surchauffe due à une durée de fonctionnement excessive du compresseur de gonflage

- ▶ Ne faites pas fonctionner le compresseur de gonflage plus de 10 minutes sans interruption.

Suivez les consignes de sécurité du fabricant qui figurent sur l'autocollant apposé sur le compresseur de gonflage.

Faites remplacer le bidon de produit d'étanchéité tous les 5 ans par un atelier qualifié.

- ▶ Ne retirez pas les corps étrangers qui ont pénétré dans le pneu.

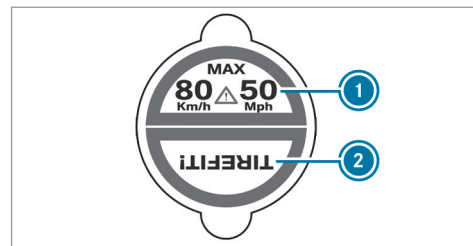

- ▶ Apposez la partie ① de l'autocollant TIREFIT sur le combiné d'instruments dans le champ de vision du conducteur.
- ▶ Apposez la partie ② de l'autocollant TIREFIT à proximité de la vanne sur la roue du pneu défectueux.

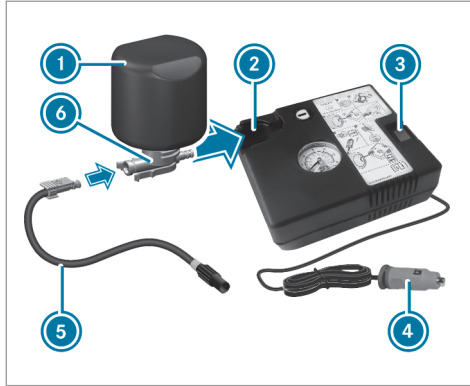

- ▶ Sortez la fiche ④ avec le câble et le flexible ⑤ du boîtier du compresseur de gonflage.
- ▶ Introduisez la fiche du flexible ⑤ dans la bride ⑥ du bidon de produit d'étanchéité ① jusqu'à ce que la fiche s'encliquette.
- ▶ Emboîtez le bidon de produit d'étanchéité ①, tête en bas, dans l'évidement ② du compresseur de gonflage.

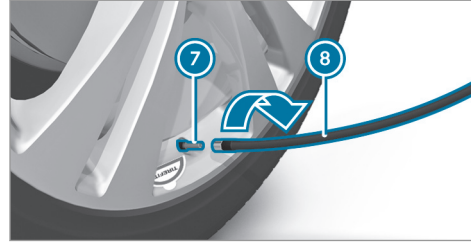

- ▶ Enlevez le capuchon de la vanne ⑦ du pneu défectueux.
- ▶ Vissez le flexible de remplissage ⑧ sur la vanne ⑦.
- ▶ Branchez la fiche ④ dans une prise 12 V de votre véhicule.
- ▶ Mettez le contact.
- ▶ Mettez le compresseur de gonflage en marche à l'aide du contacteur ③. Le gonflage du pneu commence. Le produit d'étanchéité est d'abord injecté dans le pneu. La pression peut alors augmenter brièvement jusqu'à 500 kPa (5 bars, 73 psi) environ.

### N'arrêtez pas le compresseur de gonflage pendant cette phase.

- ▶ Laissez tourner le compresseur de gonflage pendant 10 minutes au maximum. Une pression de gonflage d'au moins 200 kPa (2,0 bars, 29 psi) doit alors être atteinte.

Si du produit d'étanchéité de pneu s'est échappé, nettoyez le plus rapidement possible les parties touchées. Utilisez de préférence de l'eau claire.

Si du produit d'étanchéité de pneu a coulé sur vos vêtements, faites-les nettoyer dès que possible avec du perchloréthylène.

### Si une pression de gonflage de 200 kPa (2,0 bars, 29 psi) n'est pas atteinte au bout de 10 minutes:

- ▶ Arrêtez le compresseur de gonflage.
- ▶ Dévissez le flexible de remplissage de la vanne du pneu défectueux.

Tenez compte du fait que du produit d'étanchéité de pneu risque de s'échapper lors du dévissage du flexible de remplissage.

- ▶ Avancez ou reculez très lentement le véhicule d'environ 33 ft (10 m).
- ▶ Essayez de nouveau de gonfler le pneu. Une pression de gonflage d'au moins 200 kPa (2,0 bars, 29 psi) doit être atteinte au bout de 10 minutes maximum.

**⚠ ATTENTION** Risque d'accident en cas de non-obtention de la pression de pneu indiquée

Si la pression de pneu indiquée n'est pas atteinte au bout d'un laps de temps déterminé, c'est que le pneu est trop fortement endommagé. Dans ce cas, le produit d'étanchéité de pneu n'est d'aucune aide.

Le comportement au freinage et le comportement routier du véhicule peuvent être fortement compromis.

- ▶ Ne continuez pas de rouler.
- ▶ Prenez contact avec un atelier qualifié.

**Si une pression de gonflage de 200 kPa (2,0 bars, 29 psi) est atteinte au bout de 10 minutes:**

- ▶ Arrêtez le compresseur de gonflage.
- ▶ Dévissez le flexible de remplissage de la vanne du pneu défectueux.

**⚠ ATTENTION** Risque d'accident en cas de conduite avec des pneus étanchés

Un pneu étanché avec le produit d'étanchéité de pneu n'est pas adapté à des vitesses élevées.

- ▶ Adaptez votre style de conduite et conduisez avec prudence.
- ▶ Tenez compte de la vitesse maximale autorisée pour les pneus étanchés avec du produit d'étanchéité de pneu.
- ▶ Tenez compte de la vitesse maximale autorisée pour les pneus étanchés avec le produit d'étanchéité de pneu de 50 mph (80 km/h).

**! REMARQUE** Formation de taches dues à l'écoulement de produit d'étanchéité de pneu

Des gouttes de produit d'étanchéité de pneu peuvent s'échapper du flexible de remplissage après utilisation.

- ▶ Rangez le flexible de remplissage dans le sac en plastique qui contenait le kit anticrevaison TIREFIT.

**🌿 PROTECTION DE L'ENVIRONNEMENT** Pollution de l'environnement due à une élimination non conforme

Le produit d'étanchéité de pneu contient des substances polluantes.

- ▶ Faites éliminer le bidon de produit d'étanchéité usagé dans le respect des règles de protection de l'environnement, par exemple par un point de service Mercedes-Benz.

- ▶ Rangez le bidon de produit d'étanchéité et le compresseur de gonflage.

- ▶ Démarrez immédiatement.
- ▶ Arrêtez le véhicule au bout de 10 minutes environ et contrôlez la pression du pneu avec le compresseur de gonflage. Une pression d'au moins 130 kPa (1,3 bar, 19 psi) doit être atteinte.

**⚠ ATTENTION** Risque d'accident en cas de non-obtention de la pression de pneu indiquée

Si la pression de pneu indiquée n'est pas atteinte, le pneu est trop fortement endommagé. Dans ce cas, le produit d'étanchéité de pneu n'est d'aucune aide.

Le comportement au freinage et le comportement routier du véhicule peuvent être fortement compromis.

- ▶ Ne continuez pas de rouler.
- ▶ Prenez contact avec un atelier qualifié.

Si vous vous retrouvez dans le cas cité précédemment, contactez un point de service Mercedes-Benz. Vous pouvez aussi appeler le

1-800-FOR-MERCEdes (aux Etats-Unis) ou le 1-800-387-0100 (au Canada).

- ▶ **Augmentation de la pression** : mettez le compresseur de gonflage en marche.

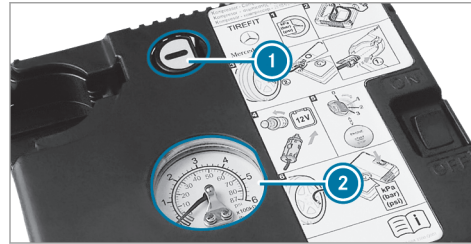

- ▶ **Diminution de la pression** : appuyez sur la touche de dégonflage ① qui se trouve à côté du manomètre ②.
- ▶ Lorsque la pression du pneu est correcte, dévissez le flexible de remplissage de la vanne du pneu étanché.
- ▶ Révissez le capuchon sur la vanne du pneu étanché.

- ▶ Retirez le bidon de produit d'étanchéité du compresseur de gonflage. Le flexible de remplissage reste fixé sur le bidon de produit d'étanchéité.
- ▶ Roulez jusqu'à l'atelier qualifié le plus proche et faites remplacer le pneu, le bidon de produit d'étanchéité et le flexible de remplissage.

## Batterie du véhicule

### Remarques relatives à la batterie 12 V

**⚠ ATTENTION** Risque d'accident en cas de travaux effectués de façon non conforme sur la batterie

Les travaux effectués de façon non conforme sur la batterie peuvent par exemple provoquer un court-circuit. Cela peut entraîner des limitations du fonctionnement de systèmes importants pour la sécurité et la sécurité de fonctionnement de votre véhicule risque d'être compromise.

Vous risquez de perdre le contrôle du véhicule dans les situations suivantes en particulier:

- lors des freinages
  - en cas de mouvements de braquage brusques et/ou si vous roulez à une vitesse inadaptée
- ▶ En cas de court-circuit ou d'incident similaire, prenez immédiatement contact avec un atelier qualifié.
- ▶ Ne continuez pas de rouler.
- ▶ Confiez toujours les interventions sur la batterie à un atelier qualifié.

- Pour de plus amples informations sur l'ABS, voir (→ page 219).
- Pour de plus amples informations sur l'ESP®, voir (→ page 219).

Pour des raisons de sécurité, Mercedes-Benz vous recommande d'utiliser uniquement les batteries testées et agréées par ses soins pour votre véhicule.

### Tous les véhicules à l'exception des véhicules équipés d'une batterie lithium-ion

**⚠ ATTENTION** Risque d'explosion dû à la charge électrostatique

La charge électrostatique peut enflammer le mélange gazeux très explosif de la batterie.

- ▶ Pour éliminer toute charge électrostatique, touchez la carrosserie métallique avant de manipuler la batterie.

Ce mélange gazeux très explosif se forme lorsque vous chargez la batterie ou que vous utilisez l'aide au démarrage.

**⚠ ATTENTION** Risque de brûlure par acide en cas de contact avec l'électrolyte

L'électrolyte est corrosif.

- ▶ Evitez tout contact avec la peau, les yeux ou les vêtements.
- ▶ Ne vous penchez pas au-dessus de la batterie.

- ▶ N'inhalez pas les gaz qui se dégagent de la batterie.
- ▶ Eloignez les enfants de la batterie.
- ▶ Rincez immédiatement et soigneusement l'électrolyte à l'eau claire et consultez aussitôt un médecin.

### Tous les véhicules

**🌿 PROTECTION DE L'ENVIRONNEMENT** Dégradation de l'environnement en cas d'élimination non conforme des batteries



Les batteries contiennent des substances polluantes. La loi interdit de les éliminer avec les ordures ménagères.



Éliminez les batteries dans le respect des règles de protection de



l'environnement. Déposez les batteries usagées dans un atelier qualifié ou dans un point de récupération des batteries usagées.

Si vous devez débrancher la batterie 12 V, adressez-vous à un atelier qualifié.

Pour manipuler les batteries, suivez les consignes de sécurité et prenez les mesures de protection qui s'imposent.



Risque d'explosion



Il est interdit de fumer ou d'approcher un feu ou une flamme nue au cours de la manipulation de la batterie. Evitez la formation d'étincelles.



L'électrolyte est corrosif. Evitez tout contact avec la peau, les yeux ou les vêtements. Portez des vêtements de protection appropriés, en particulier des gants, un tablier et une protection faciale. Rincez immédiatement

les projections d'électrolyte à l'eau claire. Si nécessaire, consultez un médecin.

Portez des lunettes de protection.



Eloignez les enfants.



Tenez compte de la notice d'utilisation.

Si vous n'utilisez pas le véhicule pendant une période prolongée, tenez compte des points suivants:

- Activez le mode repos.
- Egalement: raccordez la batterie à un chargeur recommandé par Mercedes-Benz ou adressez-vous à un atelier qualifié pour débrancher la batterie.

### Remarques relatives à l'aide au démarrage et à la charge de la batterie 12 V

#### Véhicules équipés d'une batterie lithium-ion

Pour la charge de la batterie et l'aide au démarrage, utilisez toujours le point d'aide au démarrage qui se trouve dans le compartiment moteur.

**!** REMARQUES Endommagement de la batterie dû à une surtension

Si vous utilisez un chargeur sans limitation de la tension de charge, la batterie ou l'électronique du véhicule risquent d'être endommagées.

► Utilisez uniquement un chargeur avec une tension de charge maximale de 14,8 V.

#### Tous les autres véhicules

Pour la charge de la batterie et l'aide au démarrage, utilisez toujours le point d'aide au démarrage qui se trouve dans le compartiment moteur.

**!** **REMARQUES** Endommagement de la batterie dû à une surtension

Si vous utilisez un chargeur sans limitation de la tension de charge, la batterie ou l'électronique du véhicule risquent d'être endommagées.

- ▶ Utilisez uniquement un chargeur avec une tension de charge maximale de 14,8 V.

**!** **ATTENTION** Risque d'explosion lié au dégagement d'hydrogène inflammable

Si vous provoquez un court-circuit ou si des étincelles se forment, l'hydrogène risque de s'enflammer lors de la charge d'une batterie.

- ▶ Si la batterie est branchée, veillez à ce que la cosse de la borne positive n'entre pas en contact avec des pièces du véhicule.
- ▶ Ne posez jamais d'objets métalliques ni d'outils sur la batterie.

- ▶ Lors du branchement et du débranchement de la batterie, respectez impérativement l'ordre indiqué pour les cosses.

- ▶ Si vous utilisez l'aide au démarrage, assurez-vous toujours de ne raccorder que les cosses de batterie de même polarité.

- ▶ En cas d'utilisation de l'aide au démarrage, respectez impérativement l'ordre indiqué pour le branchement et le débranchement des câbles de démarrage.

- ▶ Ne branchez et ne débranchez pas les cosses de batterie lorsque le moteur tourne.

**!** **ATTENTION** Risque d'explosion lors du processus de charge et en cas d'utilisation de l'aide au démarrage

Pendant le processus de charge ou lorsque vous utilisez l'aide au démarrage, un mélange gazeux explosif peut s'échapper de la batterie.

- ▶ Evitez impérativement d'approcher un feu ou une flamme nue, de provoquer des étincelles ou de fumer.

- ▶ Veillez à ce que l'aération soit suffisante.

- ▶ Ne vous penchez pas au-dessus d'une batterie.

**!** **ATTENTION** Risque d'explosion lorsque la batterie est gelée

Une batterie déchargée peut geler dès que la température avoisine le point de congélation.

Lorsque vous utilisez l'aide au démarrage ou que vous chargez la batterie, du gaz peut s'échapper de la batterie.

- ▶ Laissez toujours une batterie gelée d'abord dégeler avant de la charger ou d'utiliser l'aide au démarrage.

Lorsque la température extérieure est basse et que les voyants de contrôle et d'alerte qui se trouvent sur le combiné d'instruments ne s'allument pas, la batterie déchargée est très proba-

blement gelée. Dans ce cas, ne chargez pas la batterie et n'utilisez pas l'aide au démarrage.

La durée de vie d'une batterie dégelée peut être raccourcie de manière drastique. Le démarrage peut en être affecté, en particulier lorsque la température est basse.

Il est recommandé de faire contrôler une batterie dégelée par un atelier qualifié.

### Tous les véhicules

**!** **REMARQUES** Dommages dus à des tentatives de démarrage du moteur répétées ou prolongées

Si vous essayez de démarrer le moteur à plusieurs reprises ou pendant trop longtemps, le catalyseur risque d'être endommagé par du carburant non brûlé.

► Evitez les tentatives de démarrage du moteur répétées et prolongées.

En cas d'utilisation de l'aide au démarrage ou en cas de charge de la batterie, tenez compte des points suivants:

- Utilisez uniquement des câbles de démarrage/de charge non endommagés de section suffisante et munis de pinces isolées.
- Les parties non isolées des pinces ne doivent pas entrer en contact avec d'autres pièces métalliques tant que les câbles de démarrage/de charge sont branchés sur la batterie ou sur le point d'aide au démarrage.
- Les câbles de démarrage/de charge ne doivent entrer en contact avec aucune pièce pouvant se mettre en mouvement lorsque le moteur tourne.
- Veillez toujours à ce que ni vous ni la batterie ne soyez chargés en électricité statique.
- Evitez impérativement d'approcher un feu ou une flamme nue.
- Ne vous penchez pas au-dessus d'une batterie.

Lorsque vous chargez la batterie, tenez également compte des points suivants:

- Utilisez uniquement des chargeurs testés et agréés pour Mercedes-Benz.
- Lisez la notice d'utilisation du chargeur avant de charger la batterie.

En cas d'utilisation de l'aide au démarrage, tenez également compte des points suivants:

- Utilisez l'aide au démarrage uniquement si le véhicule, la batterie de dépannage ou l'appareil d'aide au démarrage correspondant a une tension nominale de 12 V.
- Les véhicules ne doivent pas se toucher.
- **Véhicules équipés d'un moteur à essence** : utilisez l'aide au démarrage uniquement lorsque le moteur et le système d'échappement sont froids.

## Aide au démarrage et charge de la batterie 12 V

### Conditions requises

- Le frein de stationnement électrique du véhicule est serré.
- **Véhicules équipés d'une boîte automatique** : la boîte de vitesses est en position **P**.
- Le contact est coupé et tous les consommateurs électriques sont arrêtés.
- Le capot moteur est ouvert.

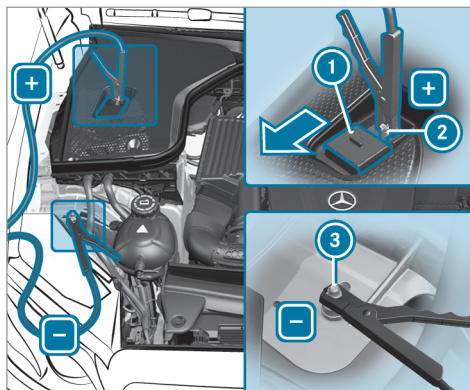

Compartiment moteur (exemple)

- ▶ Poussez le cache ① qui se trouve sur la borne positive ② du point d'aide au démarrage dans le sens de la flèche.
- ▶ Reliez la borne positive ② de votre véhicule au pôle positif de l'autre batterie avec le câble de démarrage/de charge. Commencez par la borne positive ② de votre véhicule.

▶ **En cas d'aide au démarrage** : laissez tourner le moteur du véhicule de dépannage au régime de ralenti.

▶ Reliez le pôle négatif de l'autre batterie au point de masse ③ de votre véhicule avec le câble de démarrage/de charge. Commencez par l'autre batterie.

▶ **En cas d'aide au démarrage** : démarrez le moteur de votre véhicule.

▶ **En cas de charge** : initiez le processus de charge.

▶ **En cas d'aide au démarrage** : laissez tourner les moteurs pendant quelques minutes.

▶ **En cas d'aide au démarrage** : avant de débrancher les câbles de démarrage, mettez l'un des consommateurs électriques de votre véhicule en marche (chauffage de lunette arrière ou éclairage, par exemple).

Lorsque le processus d'aide au démarrage ou le processus de charge est terminé, effectuez les opérations suivantes :

- ▶ Débranchez d'abord le câble de démarrage/de charge qui relie le point de

masse ③ et le pôle négatif de l'autre batterie, puis celui qui relie la borne positive ② et le pôle positif de l'autre batterie. Commencez dans les 2 cas par les contacts de votre véhicule.

- ▶ Fermez le cache ① de la borne positive ② après le retrait du câble de démarrage/de charge.

Pour de plus amples informations, adressez-vous à un atelier qualifié.

### Remplacement de la batterie 12 V

- ▶ Tenez compte des remarques relatives à la batterie 12 V (→ page 375).

Mercedes-Benz vous recommande de faire remplacer la batterie 12 V par un atelier qualifié, par exemple par un point de service Mercedes-Benz.

Si vous souhaitez toutefois remplacer vous-même la batterie, tenez compte des remarques suivantes:

- Remplacez toujours une batterie défectueuse par une batterie qui répond aux exigences spécifiques du véhicule.

Le véhicule est équipé d'une batterie dotée de la technologie AGM (Absorbent Glass Mat) ou d'une batterie lithium-ion. La fonctionnalité du véhicule n'est pleinement garantie qu'avec une batterie AGM ou une batterie lithium-ion. Pour des raisons de sécurité, Mercedes-Benz vous recommande d'utiliser uniquement les batteries testées et agréées par ses soins pour votre véhicule.

- Reprenez les pièces rapportées, telles que le flexible de purge, l'équerre de fixation ou les caches de bornes de la batterie à remplacer.
- Veillez à ce que le flexible de purge soit toujours attaché à l'ouverture d'origine sur le côté de la batterie.

Montez les bouchons disponibles ou fournis. Sinon des gaz ou de l'électrolyte risquent de s'échapper.

- Veillez à ce que les pièces rapportées soient reposées à l'identique.

### Démarrage du moteur par remorquage du véhicule et remorquage

#### Méthodes de remorquage autorisées

**!** **REMARQUE** Dommages dus au freinage automatique

Lorsqu'une des fonctions suivantes est activée, le véhicule freine automatiquement dans certaines situations:

- Freinage d'urgence assisté actif
- Assistant de régulation de distance DISTRONIC actif
- Fonction HOLD
- Assistant de stationnement actif

Pour éviter d'endommager le véhicule, désactivez ces systèmes dans les situations suivantes ou similaires:

- ▶ en cas de remorquage

- ▶ lors du passage dans une station de lavage automatique

En cas de panne, Mercedes-Benz vous recommande de faire transporter votre véhicule plutôt que de le remorquer.

Pour le remorquage avec les 2 essieux au sol, utilisez un câble de remorquage ou une barre de remorquage. N'utilisez pas de système de remorquage tow bar.

**!** **REMARQUES** Dommages sur le véhicule dus à un remorquage effectué de manière inappropriée

- ▶ Tenez compte des remarques et des instructions relatives au remorquage.

### Méthodes de remorquage autorisées

Equipement du véhicule/méthodes de remorquage	 2 essieux au sol	 Essieu avant soulevé	 Essieu arrière soulevé
Véhicules équipés de la transmission intégrale 4MATIC	Oui, sur une distance maximale de 31 miles (50 km) et à une vitesse maximale de 31 mph (50 km/h)	Non	Non

### Remorquage du véhicule avec les 2 essieux au sol

- ▶ Tenez compte des remarques relatives aux méthodes de remorquage autorisées (→ page 381).

- ▶ Assurez-vous que la batterie est branchée et chargée.

Une batterie déchargée a les conséquences suivantes:

- Vous ne pouvez pas démarrer le moteur.

- Vous ne pouvez pas serrer ni desserrer le frein de stationnement électrique.
- Vous ne pouvez pas mettre la boîte automatique sur **N** ou **P**.

❗ Si la boîte automatique ne peut pas être mise en position **N** ou si aucune information ne s'affiche sur l'écran multifonction du combiné d'instruments, faites transporter le véhicule (→ page 384). Pour le transport du véhicule, un véhicule de dépannage avec dispositif de levage est nécessaire.

❗ **REMARQUE** Dommages dus à un remorquage effectué à une vitesse trop élevée ou sur une distance trop importante

Si le remorquage est effectué à une vitesse trop élevée ou sur une distance trop importante, la chaîne cinématique risque d'être endommagée.

- ▶ La vitesse de remorquage ne doit pas dépasser 30 mph (50 km/h).
- ▶ La distance de remorquage ne doit pas dépasser 30 miles (50 km).

⚠ **ATTENTION** Risque d'accident dû au remorquage d'un véhicule dont le poids est trop élevé

Si le poids du véhicule devant être remorqué ou démarré par remorquage est supérieur à la MTAC de votre véhicule, les problèmes suivants peuvent survenir:

- L'anneau de remorquage peut se rompre.
- L'attelage peut tanguer et se renverser.

▶ Si un véhicule doit être remorqué ou démarré par remorquage, son poids ne doit pas dépasser la MTAC de votre propre véhicule.

- ▶ Vous trouverez des indications relatives à la MTAC sur la plaque signalétique du véhicule concerné (→ page 430).
- ▶ N'ouvrez pas la porte conducteur ni la porte passager. Sinon, la boîte automatique risque de passer automatiquement sur **P**.
- ▶ Posez l'anneau de remorquage (→ page 386).
- ▶ Fixez le dispositif de remorquage.

❗ **REMARQUE** Dommages dus à une fixation incorrecte du dispositif de remorquage

▶ Fixez le câble de remorquage ou la barre de remorquage uniquement aux anneaux de remorquage.

- ❗ Vous pouvez également fixer le dispositif de remorquage au dispositif d'attelage.
- ▶ Désactivez le verrouillage automatique (→ page 78).
- ▶ N'activez pas la fonction HOLD.
- ▶ Désactivez la protection antisoulèvement (→ page 98).
- ▶ Désactivez le freinage d'urgence assisté actif (→ page 229).
- ▶ Mettez la boîte automatique sur **N** (→ page 200).
- ▶ Desserrez le frein de stationnement électrique.

**⚠ ATTENTION** Risque d'accident dû à une limitation des fonctions importantes pour la sécurité lors du remorquage

Les fonctions importantes pour la sécurité sont limitées ou ne sont plus disponibles dans les situations suivantes:

- Le contact n'est pas mis.
- Le système de freinage ou la direction assistée sont en panne.
- Le système d'alimentation en énergie ou le réseau de bord sont en panne.

Si votre véhicule est alors remorqué, vous devez éventuellement fournir un effort beaucoup plus important pour diriger et freiner le véhicule.

- ▶ Utilisez une barre de remorquage.
- ▶ Avant le remorquage, assurez-vous que la direction n'est pas bloquée.

**!** **REMARQUES** Dommages dus à des forces de traction trop élevées

Un démarrage par à-coups risque d'endommager les véhicules en raison des forces de traction trop élevées.

- ▶ Démarrez lentement et sans à-coups.

### Chargement du véhicule en vue de son transport

- ▶ Tenez compte des remarques concernant le remorquage (→ page 382).
- ▶ Pour charger le véhicule, fixez le dispositif de remorquage à l'anneau de remorquage.
- ① Vous pouvez également fixer le dispositif de remorquage au dispositif d'attelage.
- ▶ Mettez la boîte automatique sur **[N]**.
- ① En cas de défaut de la partie électrique, il se peut que la boîte automatique soit bloquée en position **[P]**. Pour pouvoir mettre la boîte de vitesses sur **[N]**, alimentez le réseau de bord en tension (→ page 380).

- ▶ Chargez le véhicule.
- ▶ Mettez la boîte automatique sur **[P]**.
- ▶ Immobilisez le véhicule en serrant le frein de stationnement électrique pour l'empêcher de se mettre à rouler.
- ▶ Arrimez le véhicule uniquement par les roues.

### Véhicules équipés de l'ADS PLUS (système d'amortissement adaptatif PLUS)

**⚠ ATTENTION** Risque d'accident pendant le transport de véhicules équipés du système d'amortissement adaptatif PLUS

Les forces d'amortissement plus faibles du véhicule à transporter peuvent faire osciller l'attelage.

Lors du transport des véhicules équipés du système d'amortissement adaptatif PLUS, l'attelage peut par conséquent se mettre à déraper. Vous risqueriez alors de perdre le contrôle du véhicule.

- ▶ Lors du transport, assurez-vous que
  - le véhicule est chargé correctement



- le véhicule est arrimé au niveau des 4 roues avec des sangles d'arrimage appropriées
- la vitesse maximale autorisée de 35 mph (60 km/h) en cas de transport n'est pas dépassée

**!** **REMARQUE** Endommagement du véhicule dû à un mauvais arrimage

- ▶ Après avoir chargé le véhicule, vous devez l'arrimer au niveau des 4 roues. Sinon, vous pourriez endommager le véhicule.
- ▶ Respectez une distance minimale de 8 in (20 cm) vers le haut et de 4 in (10 cm) vers le bas par rapport à la plateforme de transport.

- ▶ Après avoir chargé le véhicule, arrimez-le au niveau des 4 roues.

### Véhicules équipés de la transmission intégrale 4MATIC/véhicules équipés d'une boîte automatique

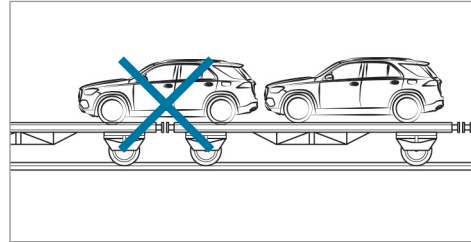

- ▶ Veillez à ce que l'essieu avant et l'essieu arrière soient immobilisés sur le même véhicule de transport.

**!** **REMARQUE** Endommagement de la chaîne cinématique dû à un positionnement incorrect

- ▶ Ne positionnez pas le véhicule sur un accouplement du véhicule de transport.

### Emplacement de rangement de l'anneau de remorquage

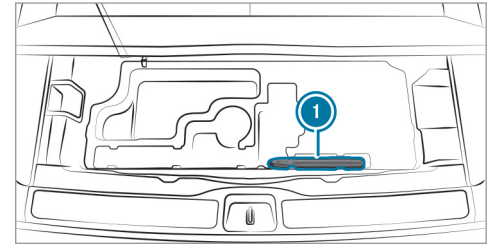

Anneau de remorquage (exemple)

L'anneau de remorquage ① se trouve sous le plancher du compartiment de chargement.

### Pose de l'anneau de remorquage

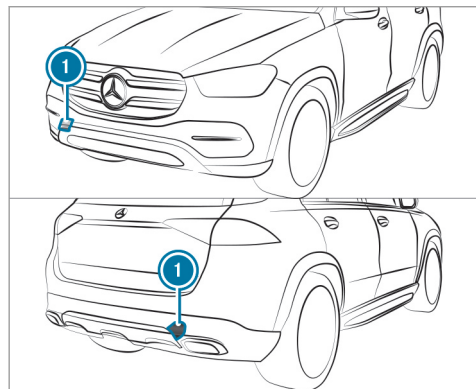

- ▶ Appuyez sur le cache ❶ au niveau du repère et enlevez-le.
- ▶ Vissez l'anneau de remorquage jusqu'en butée en le tournant vers la droite et serrez-le à fond.

**Véhicules équipés d'un dispositif d'attelage :**  
aucun logement n'est prévu à l'arrière du véhi-

cule pour l'anneau de remorquage. Fixez le dispositif de remorquage au dispositif d'attelage.

- ❶ Lors de la dépose de l'anneau de remorquage, veillez à ce que le cache ❶ s'encliquette dans le pare-chocs lorsque vous le mettez en place.

**! REMARQUE** Endommagement du véhicule dû à une utilisation inadaptée de l'anneau de remorquage

Si, lors d'une opération de dépannage, l'anneau de remorquage est utilisé pour dégager le véhicule, ce dernier risque d'être endommagé.

- ▶ Utilisez l'anneau de remorquage uniquement pour le remorquage ou le démarrage du moteur par remorquage du véhicule.

### Démarrage du moteur par remorquage du véhicule (démarrage de secours du moteur)

#### Véhicules équipés d'une boîte automatique

**! REMARQUES** Endommagement de la boîte automatique dû au démarrage du moteur par remorquage

Dans le cas des véhicules équipés d'une boîte automatique, le démarrage du moteur par remorquage peut endommager la boîte automatique.

- ▶ Les véhicules équipés d'une boîte automatique ne doivent pas être démarrés par remorquage.

- ▶ Les véhicules équipés d'une boîte automatique ne doivent pas être démarrés par remorquage.

## Fusibles électriques

### Remarques relatives aux fusibles électriques

**⚠ ATTENTION** Risque d'accident et de blessure en cas de câbles surchargés

Si vous manipulez ou pontez un fusible défectueux ou que vous le remplacez par un fusible d'un calibre plus grand, les câbles électriques risquent d'être surchargés.

Cela peut provoquer un incendie.

▶ Remplacez toujours les fusibles défectueux par des fusibles neufs spécifiques de même calibre.

**! REMARQUE** Dommages dus à des fusibles incorrects

L'utilisation de fusibles incorrects peut endommager les composants et systèmes électriques ou limiter fortement leur fonctionnement.

▶ Utilisez uniquement des fusibles agréés par Mercedes-Benz et du calibre prescrit.

Les fusibles qui ont fondu doivent être remplacés par des fusibles équivalents (même couleur et même calibre). Reportez-vous au plan d'affectation des fusibles pour connaître leur calibre et pour obtenir les informations à prendre en compte.

**Plan d'affectation des fusibles :** dans la boîte à fusibles située dans le compartiment de chargement (→ page 389).

**! REMARQUE** Dommages ou dysfonctionnements dus à l'humidité

L'humidité peut entraîner des dysfonctionnements ou des dommages au niveau de l'installation électrique.

▶ Assurez-vous qu'aucune humidité ne pénètre dans la boîte à fusibles lorsqu'elle est ouverte.

▶ Assurez-vous que le joint du couvercle est positionné correctement sur la boîte à fusibles lorsque vous la fermez.

Si le fusible neuf fond également, faites rechercher et éliminer la cause du problème par un atelier qualifié.

Avant le remplacement des fusibles, assurez-vous que les conditions suivantes sont remplies:

- Le véhicule est immobilisé.
- Tous les consommateurs électriques sont arrêtés.
- Le contact n'est pas mis.

Les fusibles électriques sont répartis dans différentes boîtes à fusibles:

- Boîte à fusibles à gauche dans le compartiment moteur, vu dans le sens de la marche (→ page 388)
- Boîte à fusibles à l'extrémité du poste de conduite côté conducteur (→ page 388)
- Boîte à fusibles au niveau du plancher côté passager (→ page 388)

- Boîte à fusibles à droite dans le compartiment de chargement, vu dans le sens de la marche (→ page 389)

### Ouverture et fermeture de la boîte à fusibles située dans le compartiment moteur

#### Conditions requises

- Vous avez besoin d'un chiffon sec et d'un tournevis.

Tenez compte des remarques relatives aux fusibles électriques (→ page 387).

#### Ouverture

**⚠ ATTENTION** Risque de blessure en cas d'utilisation des essuie-glaces alors que le capot moteur est ouvert

Si les essuie-glaces se mettent en marche alors que le capot moteur est ouvert, vous risquez d'être coincé par la tringlerie des essuie-glaces.

- ▶ Veillez à toujours arrêter les essuie-glaces et couper le contact avant d'ouvrir le capot moteur.

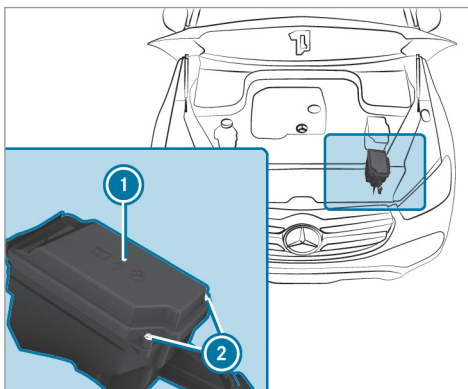

- ▶ Le cas échéant, éliminez les traces d'humidité sur la boîte à fusibles avec un chiffon sec.
- ▶ Dévissez les vis (2) et retirez le couvercle (1) de la boîte à fusibles par le haut.

#### Fermeture

- ▶ Contrôlez que le joint est positionné correctement sur le couvercle.
- ▶ Introduisez le couvercle dans la fixation, à l'arrière de la boîte à fusibles.
- ▶ Abaissez le couvercle de la boîte à fusibles et serrez les vis (2).
- ▶ Fermez le capot moteur.

### Ouverture et fermeture de la boîte à fusibles située à l'extrémité du poste de conduite

La boîte à fusibles se trouve sous un cache, à l'extrémité du poste de conduite.

- ▶ Pour de plus amples informations, adressez-vous à un point de service Mercedes-Benz.

### Ouverture et fermeture de la boîte à fusibles située au niveau du plancher côté passager

- ▶ Pour de plus amples informations, adressez-vous à un point de service Mercedes-Benz.

### Ouverture et fermeture de la boîte à fusibles située dans le compartiment de chargement

Tenez compte des remarques relatives aux fusibles électriques (→ page 387).

- ▶ Ouvrez le cache latéral.

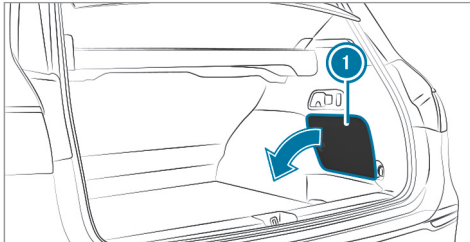

- ▶ Enlevez le cache ①.

Le plan d'affectation des fusibles se trouve sur le côté de la boîte à fusibles.

### Remarques relatives au niveau de bruit ou au comportement anormal du véhicule

Pendant la marche, prêtez attention aux vibrations, aux bruits et à un comportement routier anormal. Cela peut signifier que les jantes ou les pneus sont endommagés. Des dommages cachés au niveau des pneus peuvent également être à l'origine de ce comportement routier anormal.

En cas de doute, réduisez la vitesse du véhicule et faites contrôler les jantes et les pneus par un atelier qualifié.

### Remarques relatives au contrôle régulier des jantes et des pneus

**⚠ ATTENTION** Risque d'accident dû à des pneus endommagés

Des dommages au niveau des pneus peuvent entraîner une perte de pression.

- ▶ Contrôlez régulièrement l'état des pneus et remplacez immédiatement tout pneu endommagé.

**⚠ ATTENTION** Risque d'aquaplanage dû à des sculptures de pneu trop peu profondes

Lorsque la profondeur des sculptures est insuffisante, l'adhérence du pneu diminue.

Sur chaussée mouillée, le risque d'aquaplanage augmente, en particulier si vous roulez à une vitesse inadaptée.

- ▶ Contrôlez régulièrement sur tous les pneus la profondeur des sculptures ainsi que l'état de la bande de roulement sur toute la largeur du pneu.

Profondeur minimale des sculptures:

- Pneus été:  $\frac{1}{8}$  in (3 mm)
- Pneus M+S:  $\frac{1}{6}$  in (4 mm)
- ▶ Pour des raisons de sécurité, faites remplacer les pneus avant que la profondeur minimale des sculptures prescrite ne soit atteinte.

Effectuez régulièrement les contrôles suivants sur toutes les roues, au minimum 1 fois par mois ou selon les besoins (avant un long trajet ou un trajet en tout-terrain, par exemple):

- Contrôle de la pression de pneu (→ page 392)
- Contrôle visuel de l'état des jantes et des pneus
- Contrôle des capuchons de valve
- Contrôle visuel de la profondeur des sculptures et de la bande de roulement sur toute la largeur du pneu

La profondeur minimale des sculptures est de  $\frac{1}{8}$  in (3 mm) pour les pneus été et de  $\frac{1}{6}$  in (4 mm) pour les pneus hiver.

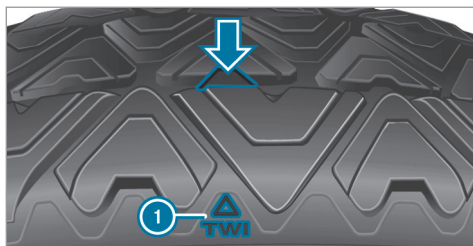

Six repères ① indiquent les emplacements auxquels les indicateurs d'usure (flèche), qui se présentent sous la forme de barrettes, sont intégrés dans les sculptures du pneu. Ils sont visibles dès que la profondeur des sculptures atteint environ  $\frac{1}{16}$  in (1,6 mm).

#### Remarques relatives aux chaînes à neige

**⚠ ATTENTION** Risque d'accident en cas de montage incorrect des chaînes à neige

Si vous montez des chaînes à neige sur les roues avant, celles-ci peuvent frotter contre

la carrosserie ou contre des éléments du train de roulement.

Le véhicule ou les pneus peuvent alors être endommagés.

- ▶ Ne montez jamais de chaînes à neige sur les roues avant.
- ▶ Montez toujours les chaînes à neige par paire sur les roues arrière.

**!** **REMARQUE** Endommagement d'éléments de la carrosserie ou du train de roulement par les chaînes à neige montées

Si vous montez des chaînes à neige sur les roues avant d'un véhicule équipé de la transmission intégrale 4MATIC, vous risquez d'endommager des éléments de la carrosserie ou du train de roulement.

- ▶ Dans le cas des véhicules équipés de la transmission intégrale 4MATIC, montez les chaînes à neige uniquement sur les roues arrière.

- Les chaînes à neige sont uniquement autorisées sur certaines combinaisons jantes/pneus. Pour de plus amples informations, adressez-vous à un point de service Mercedes-Benz.
  - Pour des raisons de sécurité, montez uniquement des chaînes à neige agréées pour les véhicules Mercedes-Benz ou présentant le même standard de qualité.
  - La vitesse maximale autorisée pour rouler avec des chaînes à neige est de 30 mph (50 km/h).
  - **Véhicules équipés de l'assistant de stationnement actif** : n'utilisez pas l'assistant de stationnement actif lorsque vous roulez avec des chaînes à neige.
  - **Véhicules équipés de la suspension AIR-MATIC ou E-ACTIVE BODY CONTROL** : si vous montez des chaînes à neige, sélectionnez impérativement le niveau surélevé.
- ① Pour démarrer, vous pouvez désactiver l'ESP® (→ page 222). Vous avez ainsi la possibilité de faire patiner les roues afin d'augmenter la motricité.

## Pression de pneu

### Remarques relatives à la pression de pneu

**⚠ ATTENTION** Risque d'accident en cas de pression de pneu trop basse ou trop élevée

Les pneus dont la pression est trop basse ou trop élevée présentent les risques suivants:

- Les pneus peuvent éclater, en particulier lorsque la charge ou la vitesse du véhicule augmente.
- Les pneus peuvent s'user de manière excessive et/ou irrégulière, ce qui peut réduire fortement leur adhérence.
- Le comportement routier ainsi que la manœuvrabilité et le comportement au freinage du véhicule peuvent être fortement compromis.

► Tenez compte des pressions de pneu recommandées et contrôlez la pression de chacun des pneus, y compris celle de la roue de secours:

- au minimum une fois par mois
  - en cas de modification de la charge
  - avant d'entreprendre un long trajet
  - en cas de modification des conditions d'utilisation, par exemple en cas de trajet en tout-terrain
- Si nécessaire, corrigez la pression de pneu.

Une pression de pneu trop faible ou trop élevée a les conséquences suivantes:

- La durée de vie des pneus est réduite.
- Le risque d'endommagement des pneus augmente.
- Le comportement routier et donc la sécurité sont compromis, par exemple par l'aquaplanage.

**⚠ ATTENTION** Risque d'accident en raison d'une pression de pneu trop basse

Des pneus dont la pression est trop basse risquent de surchauffer et d'éclater.

En outre, les pneus s'usent de manière excessive et/ou irrégulière, de sorte que le comportement au freinage et le comportement routier peuvent être fortement compromis.

► Évitez d'utiliser des pneus dont la pression est trop basse, y compris la roue de secours.

Une pression de pneu trop basse peut avoir les conséquences suivantes:

- Pneu(s) défectueux en raison d'une surchauffe
- Répercussions négatives sur la tenue de route du véhicule
- Usure irrégulière
- Augmentation de la consommation de carburant

**⚠ ATTENTION** Risque d'accident en raison d'une pression de pneu trop élevée

Les pneus dont la pression est trop élevée peuvent éclater car ils peuvent être endom-



magés plus facilement par des gravillons, des nids-de-poule, etc.

En outre, les pneus s'usent de manière irrégulière, de sorte que le comportement au freinage et le comportement routier peuvent être fortement compromis.

- ▶ Evitez d'utiliser des pneus dont la pression de pneu est trop élevée, y compris la roue de secours.

Une pression de pneu trop élevée peut avoir les conséquences suivantes:

- Augmentation de la distance de freinage
- Répercussions négatives sur la tenue de route du véhicule
- Usure irrégulière
- Répercussions négatives sur le confort de marche
- Risque d'endommagement

**⚠ ATTENTION** Risque d'accident en cas de chutes de pression répétées au niveau des pneus

Si la pression de pneu chute de manière répétée, les jantes, les valves et les pneus peuvent être endommagés.

Une pression de pneu trop basse peut entraîner l'éclatement du pneu.

- ▶ Contrôlez l'absence de corps étrangers dans les pneus.
- ▶ Contrôlez l'étanchéité de la roue ou de la valve.
- ▶ Si le dommage ne peut pas être éliminé, prenez contact avec un atelier qualifié.

Vous trouverez des indications relatives à la pression recommandée des pneus montés départ usine sur votre véhicule sur les plaques d'information suivantes:

- Plaque d'information sur les pneus et le chargement située sur le montant B de votre véhicule (→ page 398)

- Tableau de pression des pneus situé à l'intérieur de la trappe de réservoir (→ page 394)

Respectez également la pression de pneu maximale (→ page 406).

Utilisez un manomètre approprié pour contrôler la pression de pneu. L'aspect extérieur d'un pneu ne permet aucune déduction concernant sa pression.

Corrigez la pression uniquement lorsque les pneus sont froids. Conditions pour des pneus froids:

- Le véhicule est resté immobilisé pendant au moins 3 heures sans que les pneus aient été exposés au rayonnement solaire.
- Vous avez parcouru moins de 1 mile (1,6 km).

Les pneus chauffent pendant la marche. Lorsque la température des pneus augmente, la pression de pneu augmente.

**Véhicules équipés du système de contrôle de la pression des pneus :** vous pouvez également vérifier la pression de pneu par l'intermédiaire de l'ordinateur de bord.

La pression de pneu recommandée dans le tableau de pression des pneus pour une charge élevée et/ou une vitesse élevée peut entraîner une diminution du confort de marche.

**⚠ ATTENTION** Risque d'accident en cas d'utilisation d'accessoires inappropriés sur les valves de pneu

Si vous montez des accessoires inappropriés sur les valves de pneu, les valves de pneu peuvent être surchargées et tomber en panne, ce qui risque de provoquer une perte de pression des pneus. De par leur construction, les systèmes de contrôle de la pression des pneus proposés en postéquipement peuvent maintenir la valve de pneu en position ouverte. Cela peut également entraîner une perte de pression des pneus.

► Vissez sur les valves de pneu uniquement les capuchons de valve fournis de série ou autres capuchons agréés spécialement par Mercedes-Benz pour votre véhicule.

### Remarques sur la traction d'une remorque

La pression de pneu recommandée dans le tableau de pression des pneus pour une charge élevée est valable exclusivement pour les pneus de l'essieu arrière.

### Tableau de pression des pneus

Le tableau de pression des pneus se trouve à l'intérieur de la trappe de réservoir.

**i** Les données indiquées sur les illustrations figurent à titre d'exemple.

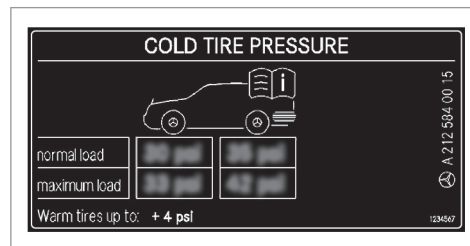

Si la pression de pneu est précédée de l'indication d'une ou de plusieurs dimensions de pneus,

cela signifie que la pression indiquée est uniquement valable pour ces tailles de pneus et l'état de chargement respectif.

Les états de chargement «partiellement chargé» et «chargé au maximum» sont représentés dans le tableau par un nombre différent de personnes et de bagages. Le nombre réel de sièges peut différer.

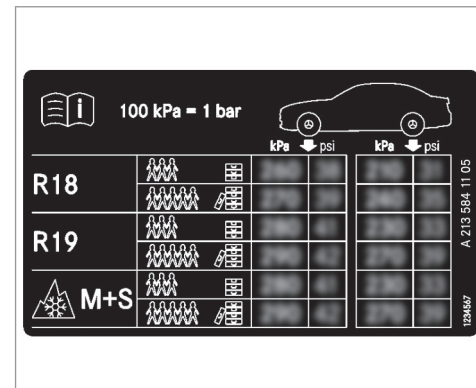

Certains tableaux de pression des pneus mentionnent uniquement le diamètre des jantes (**R18**, par exemple) à la place des dimensions de pneus complètes. Le diamètre des jantes est indiqué dans les dimensions des pneus et figure sur le flanc des pneus (→ page 406).

- Plaque d'information sur les pneus et le chargement (→ page 398)
- Pression de pneu maximale (→ page 406)

### Contrôle manuel de la pression de pneu

- ▶ Lisez la pression de pneu recommandée pour les conditions d'utilisation actuelles dans le tableau de pression des pneus ou sur la plaque d'information sur les pneus et le chargement. Tenez compte des remarques relatives à la pression de pneu.
- ▶ Retirez le capuchon de la valve du pneu à contrôler.
- ▶ Pressez le manomètre contre la valve.
- ▶ Lisez la pression de pneu.

- ▶ Si la pression de pneu est inférieure à la valeur recommandée, augmentez-la afin d'atteindre la valeur recommandée.
- ▶ Si la pression de pneu est supérieure à la valeur recommandée, laissez sortir de l'air. Pour cela, appuyez sur la tige métallique de la valve, par exemple à l'aide de la pointe d'un stylo. Contrôlez ensuite à nouveau la pression de pneu à l'aide du manomètre.
- ▶ Revissez le capuchon sur la valve du pneu.

Thèmes associés

- Remarques relatives à la pression de pneu (→ page 392)
- Tableau de pression des pneus (→ page 394)
- Plaque d'information sur les pneus et le chargement (→ page 398)

### Système de contrôle de la pression des pneus

#### Fonctionnement du système de contrôle de la pression des pneus

**⚠ DANGER** Risque d'accident dû à une pression de pneu incorrecte

Tous les pneus, y compris celui de rechange (si disponible), doivent être contrôlés à froid au moins 1 fois par mois et gonflés à la pression recommandée par le constructeur automobile (voir la plaque d'information sur les pneus et le chargement située sur le montant B côté conducteur ou le tableau de pression des pneus qui se trouve dans la trappe de réservoir de votre véhicule). Si votre véhicule est équipé de pneus d'autres dimensions que ceux indiqués sur la plaque d'information sur les pneus et le chargement ou dans le tableau de pression des pneus, vous devez déterminer quelle est la pression correcte pour ces pneus.

Votre véhicule dispose, en tant qu'élément de sécurité supplémentaire, d'un système de

contrôle de la pression des pneus (TPMS) dont le voyant s'allume lorsqu'il détecte que la pression de gonflage d'un ou plusieurs pneus est nettement trop faible. Si le voyant de faible pression de pneu s'allume, vous devez vous arrêter dès que possible, contrôler vos pneus et les gonfler à la pression correcte. Si vous roulez avec des pneus fortement sous-gonflés, il y a un risque de surchauffe et de défaillance des pneus. Une pression de pneu trop faible contribue également à augmenter la consommation de carburant, réduit la durée de vie du pneu et peut compromettre le comportement routier et le comportement au freinage du véhicule. Tenez compte du fait que le TPMS ne remplace en aucun cas une maintenance des pneus en bonne et due forme et qu'il incombe au conducteur de régler la bonne pression de pneu, même si la pression n'a pas encore suffisamment baissé pour que le voyant de faible pression du TPMS s'allume. Votre véhicule dispose également d'un affichage des défauts TPMS qui vous avertit

lorsque le système de contrôle de la pression des pneus ne fonctionne pas correctement. L'affichage des défauts TPMS est combiné au voyant de faible pression de pneu. Si le système détecte un défaut, le voyant clignote pendant 1 minute environ, puis reste allumé en permanence. Cette séquence se répète à chaque démarrage du véhicule, et ce, tant que le dysfonctionnement est présent.

Si l'affichage des défauts est allumé, il se peut que le système ne soit pas en mesure de détecter ou de signaler correctement une pression de pneu trop basse. Un dysfonctionnement du système de contrôle de la pression des pneus peut avoir différentes origines, telles que le montage sur le véhicule de pneus de rechange non compatibles ou de pneus ou roues empêchant le fonctionnement correct du TPMS.

Contrôlez systématiquement l'affichage des défauts TPMS après avoir changé un ou plusieurs pneus ou roues de votre véhicule afin de vous assurer que les pneus de rechange

ou les autres pneus ou roues montés permettent un fonctionnement correct du TPMS.

Le système contrôle la pression et la température des pneus montés sur le véhicule à l'aide du capteur de pression de pneu.

La pression et la température des pneus apparaissent sur l'écran multifonction (→ page 397).

En cas de perte de pression notable ou de température excessive au niveau des pneus, vous êtes alerté comme suit:

- par l'intermédiaire de messages d'écran (→ page 494)
- par l'intermédiaire du voyant d'alerte  qui se trouve sur le combiné d'instruments (→ page 514)

Le système de contrôle de la pression des pneus est uniquement un système d'aide. Il incombe au conducteur de régler la pression de pneu conformément à la pression recommandée pour les pneus froids et adaptée aux conditions d'utilisation du véhicule.

Dans la plupart des cas, le système de contrôle de la pression des pneus actualise automatiquement les valeurs de référence après que vous avez modifié la pression de pneu. Toutefois, vous pouvez également actualiser manuellement les valeurs de référence en redémarrant le système de contrôle de la pression des pneus (→ page 397).

### Limites système

Le système peut être perturbé ou ne pas fonctionner dans les situations suivantes:

- La pression de pneu réglée est incorrecte.
- Une perte de pression soudaine survient, due par exemple à l'intrusion d'un corps étranger dans le pneu.
- Une perturbation par une autre source radio survient.

### Contrôle de la pression de pneu à l'aide du système de contrôle de la pression des pneus

#### Conditions requises

- Le contact est mis.

Ordinateur de bord:

→ Maintenance ► Pneus

L'un des affichages suivants apparaît:

- Pression et température actuelles des pneus sur les différentes roues:

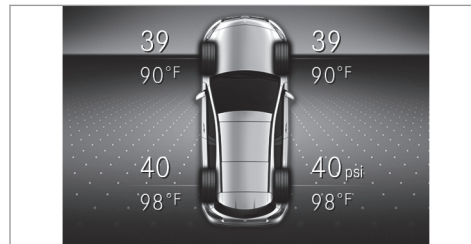

- **Affichage pression pneus quelques minutes après le départ**
- **Contrôle pression pneus activé:** le cycle d'initialisation du système n'est pas encore terminé. La pression de pneu est alors déjà contrôlée.

► Comparez la pression de pneu à la pression recommandée pour les conditions d'utilisa-

tion actuelles (→ page 394). Tenez compte pour cela des remarques relatives à la température des pneus (→ page 392).

- ① Les valeurs affichées sur l'écran multifonction peuvent différer de celles du manomètre car elles sont calculées en fonction du niveau de la mer. En altitude, la pression de pneu indiquée par un manomètre est plus élevée que celle affichée par l'ordinateur de bord. Dans ce cas, ne diminuez pas la pression de pneu.

### Redémarrage du système de contrôle de la pression des pneus

#### Conditions requises

- La pression de pneu recommandée pour chaque roue est réglée en fonction des conditions d'utilisation du véhicule (→ page 392).

Redémarrez le système de contrôle de la pression des pneus dans les situations suivantes:

- Modification de la pression de pneu
- Changement de roues/de pneus ou montage de roues neuves/de pneus neufs

Ordinateur de bord:

→ Maintenance ► Pneus

- Balayez du doigt la surface Touch Control située à gauche sur le volant, en effectuant un mouvement vers le bas.  
Le message **Pressions actuelles comme nouvelles valeurs de référence?** apparaît sur l'écran multifonction.
- Pour lancer un redémarrage, appuyez sur le Touch Control situé à gauche sur le volant.  
Le message **Contrôle pression pneus redémarré** apparaît sur l'écran multifonction.  
Les messages d'alerte actuels sont effacés et le voyant orange d'alerte  s'éteint.  
Après quelques minutes de trajet, le système contrôle si la pression actuelle des pneus se trouve dans la plage de valeurs prescrite. La pression de pneu actuelle est ensuite contrôlée sur la base de ces valeurs de référence.

Tenez aussi impérativement compte du thème associé suivant:

- Remarques relatives à la pression de pneu (→ page 392)

### Chargement du véhicule

#### Remarques relatives à la plaque d'information sur les pneus et le chargement

**⚠ ATTENTION** Risque d'accident en cas de pneus surchargés

Des pneus surchargés risquent de surchauffer et d'éclater. En outre, une surcharge des pneus peut compromettre le comportement directionnel et le comportement routier du véhicule et provoquer une défaillance des freins.

- Tenez compte de la capacité de charge des pneus.
- La capacité de charge doit correspondre à au moins la moitié de la charge sur essieu autorisée.
- Ne surchargez jamais les pneus en les soumettant à une charge supérieure à la charge maximale autorisée.

La plaque d'information sur les pneus et le chargement se trouve sur le montant B côté conducteur.

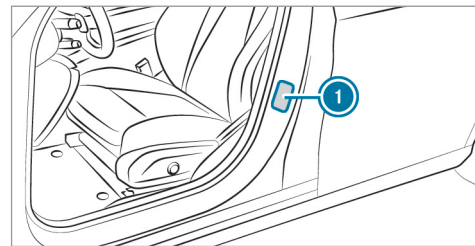

① Plaque d'information sur les pneus et le chargement

TIRE ANI RENSEIGNEMENTS		LOADING INFORMATION SUR LES PNEUS ET LE CHARGEMENT	
SEATING CAPACITY NOMBRE DE PLACES	TOTAL 7	FRONT AVANT 2	MIDDLE MI 3
The combined weight of occupants and cargo should never exceed XXX kg or XXX lbs. Le poids total des occupants et du chargement ne doit jamais dépasser		XXX kg or XXX lbs. kg ou lb.	
TIRE PNEU	SIZE DIMENSIONS	COLD TIRE PRESSURE PRESSION DES PNEUS À FROID	
FRONT AVANT	285/40 ZR18 99Y XL	200 KPA, 29 PSI	
REAR ARRIÈRE	285/35 ZR18 101Y XL	200 KPA, 29 PSI	
SPARE DE SECOURS	175/55-18 95P	420 KPA, 60 PSI	

SEE OWNER'S MANUAL FOR ADDITIONAL INFORMATION  
VOIR LE MANUEL DE L'USAGER POUR PLUS DE RENSEIGNEMENTS

**i** Les données indiquées sur l'illustration figurent à titre d'exemple.

La plaque d'information sur les pneus et le chargement indique:

- le nombre maximal de places assises **(2)** en fonction du nombre maximal de personnes pouvant voyager à bord du véhicule

- la charge maximale autorisée **(3)** correspondant au poids total des occupants du véhicule, des bagages et du chargement
- les pressions de pneu recommandées **(1)** pour des pneus froids. Les pressions de pneu recommandées sont indiquées sur la base de la charge et de la vitesse maximales autorisées du véhicule.

Tenez également compte:

- des indications relatives aux poids autorisés sur la plaque signalétique du véhicule (→ page 430)
- des indications relatives à la pression de pneu dans le tableau de pression des pneus (→ page 394)

Thèmes associés:

- Détermination de la charge maximale (→ page 399)
- Remarques sur la pression de pneu (→ page 392)

### Étapes pour déterminer la charge correcte

La méthode suivante a été développée d'après les dispositions applicables aux fabricants en vertu du titre 49, partie 575, du Code américain des règlements fédéraux et conformément au «National Traffic and Motor Vehicle Safety Act of 1966».

- (1)** : recherchez l'indication «Le poids combiné des occupants et de la charge ne doit jamais dépasser XXX kg ou XXX lb» qui figure sur les pneus et sur la plaque d'information sur les pneus et le chargement de votre véhicule.
- (2)** : déterminez le poids cumulé du conducteur et des passagers qui doivent monter à bord.
- (3)** : déduisez des XXX kg ou XXX lb le poids cumulé du conducteur et des passagers.
- (4)** : le résultat correspond à la charge autorisée pour le chargement et les bagages. Exemple: pour une valeur «XXX» égale à 1 400 lb et 5 occupants de 150 lb chacun, la charge maximale pour le chargement et les

bagages s'élève à 650 lb (1 400 - 750 (5 x 150) = 650 lb).

▶ (5) : déterminez le poids cumulé du chargement et des bagages à transporter. Pour des raisons de sécurité, ce poids ne doit pas dépasser la charge autorisée calculée à l'étape 4.

▶ (6) : si votre véhicule tracte une remorque, une certaine charge de la remorque sera transférée à votre véhicule. Consultez cette notice pour déterminer comment ceci réduit la capacité de charge disponible pour la charge et les bagages de votre véhicule.

❗ Tenez compte du fait que tous les véhicules ne sont pas autorisés pour la traction d'une remorque. La traction d'une remorque est uniquement autorisée si un dispositif d'attelage est monté et qu'une charge remorquée est inscrite dans les documents du véhicule.

En cas de doute, adressez-vous à votre distributeur Mercedes-Benz agréé.

Même si vous avez soigneusement calculé la charge totale, assurez-vous de ne pas dépasser la MTAC ni les charges maximales sur essieu autorisées dans le cas de votre véhicule. Vous trouverez des indications à ce sujet sur la plaque signalétique du véhicule.

▶ Faites peser le véhicule chargé (avec conducteur, passagers et chargement) sur une balance appropriée. Les valeurs mesurées ne doivent pas dépasser les valeurs maximales autorisées qui figurent sur la plaque signalétique du véhicule.

Thèmes associés:

- Exemple de calcul pour déterminer la charge maximale (→ page 400)
- Plaque d'information sur les pneus et le chargement (→ page 398)

- Tableau de pression des pneus (→ page 394)
- Plaque signalétique du véhicule

### Exemple de calcul pour déterminer la charge maximale

Le tableau suivant contient des exemples de calcul de la charge totale et de la charge utile pour différentes configurations de sièges et un nombre différent d'occupants de poids différent. Dans les exemples suivants, on présuppose une charge utile maximale de 1 500 lb (680 kg). **Cette valeur ne sert qu'à des fins de démonstration.** Utilisez toujours la charge maximale spécifique à votre véhicule qui figure sur la plaque d'information sur les pneus et le chargement de votre véhicule (→ page 398).

Plus le poids total des occupants est élevé, plus la charge maximale pour les bagages est faible.



**Etape 1**

	Exemple 1	Exemple 2
Poids cumulé maximal des occupants et du chargement (données figurant sur la plaque d'information sur les pneus et le chargement)	1 500 lb (680 kg)	1 500 lb (680 kg)

**Etape 2**

	Exemple 1	Exemple 2
Nombre de personnes dans le véhicule (conducteur et passagers)	5	1
Répartition des passagers	Avant: 2 Arrière: 3	Avant: 1
Poids des passagers	Passager 1: 150 lb (68 kg) Passager 2: 180 lb (82 kg) Passager 3: 160 lb (73 kg) Passager 4: 140 lb (63 kg) Passager 5: 120 lb (54 kg)	Passager 1: 200 lb (91 kg)
Poids total de tous les occupants	750 lb (340 kg)	200 lb (91 kg)

**Etape 3**

	<b>Exemple 1</b>	<b>Exemple 2</b>
Charge maximale (PTAC maximal autorisé figurant sur la plaque d'information sur les pneus et le chargement moins le poids total de tous les occupants)	$1\,500\text{ lb (680 kg)} - 750\text{ lb (340 kg)} = 750\text{ lb (340 kg)}$	$1\,500\text{ lb (680 kg)} - 200\text{ lb (91 kg)} = 1\,300\text{ lb (589 kg)}$

### Inscriptions figurant sur les pneus

#### Vue d'ensemble des inscriptions figurant sur les pneus

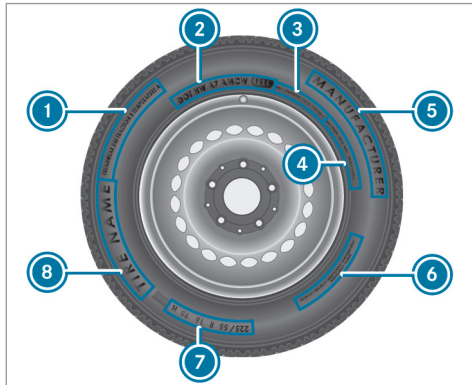

- ① Standards uniformes de classification de la qualité des pneus (→ page 403)
- ② DOT, numéro d'identification du pneu (→ page 405)
- ③ Charge maximale des pneus (→ page 405)

- ④ Pression de pneu maximale (→ page 406)
  - ⑤ Fabricant
  - ⑥ Composition du pneu (→ page 406)
  - ⑦ Dimensions des pneus, capacité de charge, indice de vitesse et code de charge (→ page 406)
  - ⑧ Nom du pneu
- ⓘ Les données indiquées sur l'illustration figurent à titre d'exemple.

#### Classification de la qualité des pneus

Conformément aux «standards uniformes de classification de la qualité des pneus» imposés par le ministère des Transports américain, les fabricants de pneus doivent classer leurs pneus sur la base des 3 facteurs de performance suivants:

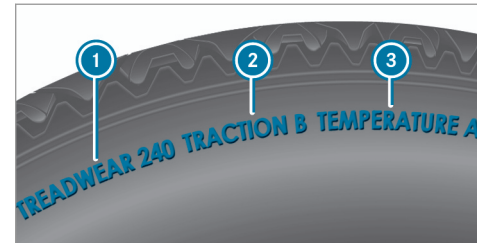

- ① Classe d'usure de la bande de roulement
  - ② Classe de motricité
  - ③ Classe de température
- ⓘ Les données indiquées sur l'illustration figurent à titre d'exemple.
- ⓘ Au Canada, les classifications ne sont pas prescrites par la loi mais sont normalement toujours indiquées.

#### Classe d'usure de la bande de roulement

La classe d'usure de la bande de roulement est un classement comparatif basé sur des tests d'usure des pneus réalisés dans des conditions contrôlées sur un parcours officiel du ministère

des Transports américain. Par exemple, s'il était testé sur le parcours du gouvernement, un pneu de classe 150 aurait une tenue à l'usure une fois et demie supérieure à celle d'un pneu de classe 100.

La performance relative des pneus dépend toutefois des conditions d'utilisation réelles et peut diverger considérablement de la norme en fonction des habitudes de conduite, des pratiques de maintenance, des caractéristiques de la chaussée et des conditions climatiques.

#### Classe de motricité

**⚠ DANGER** Risque d'accident en cas de motricité trop réduite

L'attribution d'une classe de motricité à un pneu repose sur des tests de freinage en ligne droite et ne prend pas en considération les caractéristiques d'accélération, de conduite en virage, d'aquaplanage ou de motricité de pointe.

▶ Adaptez votre style de conduite aux conditions routières et météorologiques.

**! REMARQUE** Endommagement de la chaîne cinématique dû au patinage des pneus

▶ Evitez de faire patiner les pneus.

Les classes de motricité sont, de la plus élevée à la plus faible, AA, A, B et C. Ces classes correspondent à la capacité d'un pneu à s'arrêter sur une chaussée mouillée dans des conditions contrôlées et sur des surfaces d'essai en asphalte et en béton mises à disposition par le gouvernement américain. Un pneu classé C peut présenter une mauvaise motricité.

#### Classe de température

**⚠ ATTENTION** Risque d'accident en cas de surchauffe et défaillance des pneus

La classe de température d'un pneu est déterminée pour un pneu gonflé correctement et non surchargé. Une vitesse excessive, une pression de pneu trop basse et une charge trop élevée peuvent entraîner, séparément ou de manière combinée, une sur-

chauffe des pneus, voire même une défaillance.

- ▶ Tenez compte des pressions de pneu recommandées et contrôlez régulièrement la pression de chacun des pneus, y compris celle de la roue de secours.
- ▶ Si nécessaire, corrigez la pression de pneu.

Les classes de température sont A (la plus élevée), B et C. Elles correspondent à la résistance du pneu à l'échauffement et à sa capacité à dissiper la chaleur lors de tests réalisés sur une roue spécifique dans des conditions contrôlées en laboratoire. Une température élevée constante peut endommager le matériau du pneu et réduire sa durée de vie. Des températures excessives peuvent par ailleurs provoquer une défaillance soudaine du pneu. La classe C correspond aux performances que tous les pneus pour voitures particulières doivent offrir conformément aux directives du ministère des Transports américain. Les classes B et A présentent une performance supérieure aux exigences minimales du ministère des Transports américain.

### DOT, numéro d'identification du pneu (TIN)

Conformément aux réglementations américaines sur les pneus, tout fabricant de pneus ou toute entreprise de rechapage doit inscrire un numéro d'identification à l'intérieur ou sur le flanc de chaque pneu produit ou rechapé.

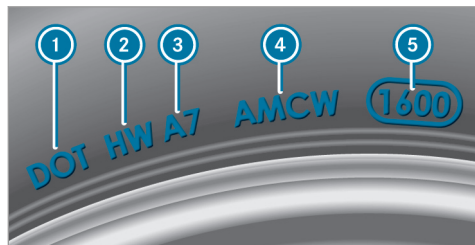

i Les données indiquées sur l'illustration figurent à titre d'exemple.

Le numéro d'identification du pneu est univoque et comprend les éléments suivants:

- **DOT (ministère des Transports)** : la marque de fabrique ❶ indique que le pneu répond

aux exigences du ministère des transports américain.

- **Code d'identification du fabricant** : le code d'identification du fabricant ❷ donne des informations relatives au fabricant du pneu. Les pneus neufs possèdent une identification composée de deux symboles. Les pneus rechapés possèdent une identification composée de quatre symboles. Pour de plus amples informations sur les pneus rechapés, voir (→ page 411).
- **Dimensions de pneu** : l'inscription ❸ se réfère aux dimensions du pneu.
- **Code du type de pneu** : le code du type de pneu ❹ peut être utilisé par le fabricant pour désigner les caractéristiques particulières du pneu.
- **Date de fabrication** : la date de fabrication ❺ donne des informations sur l'âge du pneu. Les 1er et 2e chiffres indiquent la semaine de l'année et les 3e et 4e chiffres l'année de fabrication («3208» correspond par exemple à la 32e semaine de l'année 2008).

### Indications relatives à la charge maximale des pneus



i Les données indiquées sur l'illustration figurent à titre d'exemple.

La charge maximale du pneu ❶ correspond au poids maximal pour lequel un pneu a été homologué.

Les pneus ne doivent pas être soumis à une charge supérieure à la charge maximale autorisée. La charge maximale autorisée figure sur la plaque d'information sur les pneus et le chargement qui se trouve sur le montant B côté conducteur (→ page 398).

### Remarques relatives à la pression de pneu maximale

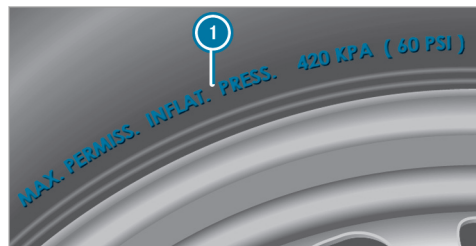

i Les données indiquées sur l'illustration figurent à titre d'exemple.

La pression de pneu maximale autorisée ① pour laquelle un pneu a été homologué ne doit jamais être dépassée.

### Indications relatives à la composition du pneu



i Les données indiquées sur l'illustration figurent à titre d'exemple.

Ces indications décrivent le type de tissus et le nombre de couches au niveau du flanc ① et sous les sculptures ②.

### Dimensions des pneus, capacité de charge, indice de vitesse et code de charge

**⚠ ATTENTION** Risque d'accident en cas de dépassement de la capacité de charge des pneus ou de l'indice de vitesse autorisé

Un dépassement de la capacité de charge des pneus indiquée ou de l'indice de vitesse autorisé peut endommager les pneus et provoquer leur éclatement.

- ▶ Montez uniquement des pneus dont les dimensions et le type sont agréés pour votre type de véhicule.
- ▶ Veillez à respecter la capacité de charge des pneus requise pour votre véhicule et l'indice de vitesse.

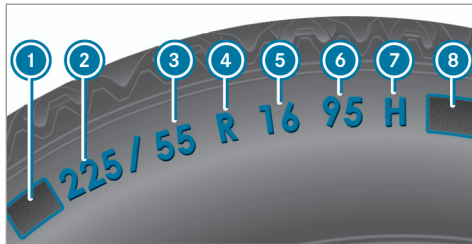

- ① Lettre préfixe
- ② Largeur nominale du pneu en millimètres
- ③ Rapport hauteur/largeur en %
- ④ Code du pneu
- ⑤ Diamètre de la jante
- ⑥ Indice de charge
- ⑦ Indice de vitesse
- ⑧ Code de charge

❗ Les données indiquées sur l'illustration figurent à titre d'exemple.

Pour de plus amples informations sur l'interprétation des données relatives aux pneus, adressez-vous également à un atelier qualifié.

#### Lettre préfixe ①:

- Aucune: pneu pour voitures particulières répondant aux normes de fabrication européennes.
- «P»: pneu pour voitures particulières répondant aux normes de fabrication américaines.
- «LT»: pneu pour utilitaires légers répondant aux normes de fabrication américaines.
- «T»: roue de secours compacte avec une pression de pneu élevée conçue exclusivement pour une utilisation temporaire en cas d'urgence.

#### Rapport hauteur/largeur ③:

Rapport dimensionnel entre la hauteur et la largeur du pneu, exprimé en pourcentage (hauteur du pneu divisée par la largeur du pneu).

#### Code du pneu ④ (type de construction du pneu):

- «R»: pneu à carcasse radiale
- «D»: pneu à carcasse diagonale
- «B»: pneu à carcasse diagonale ceinturée

- «ZR»: pneu à carcasse radiale dont la vitesse maximale est supérieure à 149 mph (240 km/h) (en option)

#### Diamètre de la jante ⑤:

Diamètre du siège de talon (non le diamètre du rebord de jante). Le diamètre de la jante est exprimé en pouces (in).

#### Indice de charge ⑥:

Code numérique indiquant la capacité maximale de charge d'un pneu («91» correspond par exemple à une charge maximale de 1 356 lb (615 kg)).

La capacité de charge du pneu doit correspondre à au moins la moitié de la charge sur essieu autorisée du véhicule. Les pneus ne doivent pas être soumis à une charge supérieure à la charge maximale autorisée.

Voir également:

- Charge maximale autorisée sur la plaque d'information sur les pneus et le chargement (→ page 398)
- Charge maximale des pneus (→ page 405)
- Code de charge

**Indice de vitesse 7 :**

Indique la vitesse maximale autorisée pour le pneu.

- ① Un limiteur de vitesse électronique empêche que votre véhicule ne dépasse une vitesse de 130 mph (210 km/h).

Assurez-vous que vos pneus possèdent l'indice de vitesse requis. Pour obtenir des informations sur l'indice de vitesse requis, adressez-vous à un point de service Mercedes-Benz.

**Pneus été**

Indice	Classe de vitesse
Q	jusqu'à 100 mph (160 km/h)
R	jusqu'à 106 mph (170 km/h)
S	jusqu'à 112 mph (180 km/h)
T	jusqu'à 118 mph (190 km/h)
H	jusqu'à 130 mph (210 km/h)

<sup>4</sup> Indication «ZR» dans le code du pneu.

<sup>5</sup> Ou «M+S  » pour les pneus hiver.

Indice	Classe de vitesse
V	jusqu'à 149 mph (240 km/h)
W	jusqu'à 168 mph (270 km/h)
Y	jusqu'à 186 mph (300 km/h)
ZR...Y <sup>4</sup>	jusqu'à 186 mph (300 km/h)
ZR...(..Y) <sup>4</sup>	supérieure à 186 mph (300 km/h)
ZR <sup>4</sup>	supérieure à 149 mph (240 km/h)

- L'indication de la classe de vitesse en tant qu'indice «ZR» dans le code du pneu ④ est optionnelle pour les pneus jusqu'à 186 mph (300 km/h).
- Si vos pneus comportent l'indication «ZR» en tant que code du pneu ④ et qu'aucun indice de vitesse ⑦ n'est indiqué, adressez-vous au fabricant des pneus pour déterminer la vitesse maximale.

- Si l'indice de charge ⑥ et l'indice de vitesse ⑦ sont placés entre parenthèses, cela signifie que la vitesse maximale du pneu est supérieure à 186 mph (300 km/h). Pour toute question relative à la détermination de la vitesse maximale, adressez-vous au fabricant des pneus.

**Pneus toutes saisons et pneus hiver**

Indice	Classe de vitesse
Q M+S <sup>5</sup>	jusqu'à 100 mph (160 km/h)
T M+S <sup>5</sup>	jusqu'à 118 mph (190 km/h)
H M+S <sup>5</sup>	jusqu'à 130 mph (210 km/h)
V M+S <sup>5</sup>	jusqu'à 149 mph (240 km/h)

Les pneus hiver portent un symbole représentant un flocon de neige  et répondent aux exigences spécifiques de motricité sur la neige définies par l'Association des manufacturiers du caoutchouc RMA (Rubber Manufacturers Asso-



ciation) et l'Association canadienne de l'industrie du caoutchouc RAC (Rubber Association of Canada).

#### Code de charge :

- Aucune spécification: pneu ayant une capacité de charge normale (SL)
- «XL» ou «Extra Load»: pneu ayant une capacité de charge supérieure ou pneu renforcé
- «Light Load»: pneu ayant une faible capacité de charge
- «C», «D», «E»: plage de charge en fonction de la charge maximale que le pneu peut supporter à une pression déterminée

#### Définitions des termes relatifs aux pneus et au chargement

**Structure et composition du pneu :** décrit le nombre de couches/nappes en caoutchouc qui constituent la bande de roulement de pneu et les flancs. Celles-ci sont fabriquées à partir d'acier, de nylon, de polyester et d'autres matériaux.

**Bar :** unité métrique pour la pression de pneu. 14,5038 livres par pouce carré (psi) et 100 kilopascals (kPa) correspondent à 1 bar.

**DOT (ministère des Transports) :** les pneus portant l'identification DOT répondent aux exigences du ministère des Transports américain.

**Poids moyen des occupants du véhicule :** 150 lb (68 kilogrammes) multiplié par le nombre d'occupants autorisés à bord du véhicule.

**Standards uniformes de classification de la qualité des pneus :** standards uniformes de classification de la qualité des pneus reposant sur le profil des sculptures, la motricité et la tenue en température. L'évaluation menant à la classification est effectuée par le fabricant selon des consignes de test édictées par le gouvernement américain. La classification correspondante est indiquée sur le flanc du pneu.

**Pression de pneu recommandée :** la pression de pneu recommandée correspond à la pression des pneus montés départ usine sur votre véhicule.

La plaque d'information sur les pneus et le chargement contient les pressions de pneu recom-

mandées pour des pneus froids (charge et vitesse maximales autorisées du véhicule atteintes).

Le tableau de pression des pneus contient les pressions de pneu recommandées pour des pneus froids pour différentes conditions d'utilisation du véhicule (charge et/ou vitesse).

**Augmentation du poids du véhicule due aux équipements optionnels :** poids cumulé incluant tous les équipements de série et optionnels qui sont disponibles pour le véhicule, indépendamment du fait qu'ils soient montés ou non.

**Jante :** partie de la roue sur laquelle est monté le pneu.

**GAWR (charge maximale sur essieu autorisée) :** le GAWR correspond à la charge maximale autorisée sur l'essieu. La charge effective sur essieu ne doit jamais dépasser la charge maximale sur essieu autorisée. La charge maximale sur essieu autorisée figure sur la plaque signalétique du véhicule qui se trouve sur le montant B côté conducteur.

**Indice de vitesse :** l'indice de vitesse est mentionné dans la désignation du pneu. Il indique la plage de vitesse autorisée pour un pneu.

**GVW (poids total) :** le poids total prend en compte le poids du véhicule ainsi que le carburant, l'outillage, la roue de secours, les accessoires montés, les passagers, les bagages et éventuellement la charge sur timon. Le poids total ne doit jamais dépasser le PTAC (GVWR) qui figure sur la plaque signalétique du véhicule située sur le montant B côté conducteur.

**GVWR (PTAC) :** le GVWR correspond au poids total maximal autorisé du véhicule chargé (poids du véhicule incluant tous les accessoires, les passagers, le carburant, les bagages et éventuellement la charge sur timon). Le PTAC figure sur la plaque signalétique du véhicule qui se trouve sur le montant B côté conducteur.

**Poids maximal du véhicule chargé :** le poids maximal correspond au poids à vide du véhicule plus le poids des accessoires, la charge utile maximale et le poids des équipements optionnels montés d'usine.

**Kilopascal (kPa) :** unité métrique pour la pression de pneu. 6,9 kPa correspondent à 1 psi. Une autre unité permettant d'exprimer la pression de pneu est le bar. 100 kilopascals (kPa) correspondent à 1 bar.

**Code de charge :** en plus de l'indice de charge, le flanc du pneu peut porter un code de charge. Celui-ci donne des précisions sur la capacité de charge du pneu.

**Poids à vide :** poids d'un véhicule avec équipement de série et fluides (carburant, huile et liquide de refroidissement au niveau maximum). Le cas échéant, le poids indiqué prend également en compte le climatiseur ainsi que les équipements optionnels, mais pas les passagers ni les bagages.

**Charge maximale des pneus :** la charge maximale du pneu correspond au poids maximal (exprimé en kg ou en lb) pour lequel un pneu a été homologué.

**Pression de pneu maximale autorisée :** pression de pneu maximale autorisée pour un pneu.

**Charge maximale par pneu :** charge maximale sur un pneu. Elle se calcule à partir de la charge maximale sur essieu divisée par deux.

**PSI (pounds per square inch) :** unité de mesure standard pour la pression de pneu.

**Rapport hauteur/section :** rapport entre la hauteur et la largeur du pneu, exprimé en pourcentage.

**Pression de pneu :** pression qui agit de l'intérieur vers l'extérieur du pneu sur chaque pouce carré. La pression est exprimée en livres par pouce carré (psi), en kilopascals (kPa) ou en bars. La pression de pneu doit être corrigée uniquement lorsque les pneus sont froids.

**Pression des pneus froids :** les pneus sont froids lorsque le véhicule est resté immobilisé pendant au moins 3 heures sans que les pneus aient été exposés au rayonnement solaire et que vous avez parcouru moins de 1 mile (1,6 km).

**Bande de roulement de pneu :** partie du pneu en contact avec la route.

**Talon de pneu :** le talon de pneu sert à maintenir le pneu sur la jante. Afin d'éviter que la lon-

gueur du pneu ne varie sur le pourtour de la jante, le bourrelet contient plusieurs tringles.

**Flanc** : partie du pneu située entre les sculptures et le talon.

**Poids des équipements optionnels** : poids cumulé des équipements optionnels pesant plus que les pièces de série qu'ils remplacent et plus de 5 lb (2,3 kg). Ces équipements optionnels, tels que le système de freinage haute performance, le correcteur de niveau, la galerie de toit ou la batterie haute performance, ne sont pas compris dans le poids à vide ni dans le poids des accessoires.

**TIN (numéro d'identification du pneu)** :

numéro d'identification univoque grâce auquel un fabricant de pneus peut, en cas de rappel de produits par exemple, identifier les pneus concernés et retrouver les acquéreurs. Le numéro d'identification du pneu se compose du code d'identification du fabricant, des dimensions de pneu, du code du type de pneu et de la date de fabrication.

**Indice de charge** : l'indice de charge est un code indiquant la capacité maximale de charge d'un pneu.

**Motricité** : adhérence entraînée par le frottement du pneu sur la chaussée.

**Indicateur d'usure** : fines baguettes (barrettes d'usure) réparties sur la bande de roulement de pneu. Lorsque les sculptures de pneu sont à la hauteur des baguettes, la limite d'usure de 1/16 in (1,6 mm) est atteinte.

**Répartition des occupants du véhicule** : répartition des occupants du véhicule sur les places prévues.

**Limite totale de charge** : charge nominale et charge des bagages plus 150 lb (68 kg) multiplié par le nombre de places dans le véhicule.

### Changement de roue

#### Remarques relatives au choix, au montage et au remplacement des pneus

**Véhicules Mercedes-AMG** : tenez compte des remarques qui figurent dans la notice d'utilisation complémentaire. Sinon, vous risquez de ne

pas être averti des dangers qui pourraient se présenter.

**⚠ ATTENTION** Risque d'accident en cas de dimensions incorrectes des roues et des pneus

Si vous montez des roues et des pneus de dimensions incorrectes, les freins de roue ou les composants de la suspension de roue risquent d'être endommagés.

► Remplacez toujours les roues et les pneus par des roues et des pneus ayant les mêmes spécifications que les pièces d'origine.

Dans le cas des roues, soyez attentif aux points suivants:

- Désignation
- Type

Dans le cas des pneus, soyez attentif aux points suivants:

- Désignation

## 412 Jantes et pneus

- Fabricant
- Type

**⚠ ATTENTION** Risque d'accident en cas de dépassement de la capacité de charge des pneus ou de l'indice de vitesse autorisé

Un dépassement peut endommager les pneus et provoquer leur éclatement.

- ▶ Montez uniquement des pneus dont les dimensions et le type sont agréés pour votre type de véhicule.
- ▶ Veillez à respecter la capacité de charge des pneus requise pour votre véhicule et l'indice de vitesse.

**! REMARQUE** Endommagement du véhicule et des pneus dû à l'utilisation de pneus d'un type et de dimensions non agréés

Pour des raisons de sécurité, utilisez uniquement des pneus, des jantes et des accessoi-

res agréés spécialement par Mercedes-Benz pour votre véhicule.

Ces pneus sont spécialement adaptés aux systèmes de régulation, tels que l'ABS, l'ESP® ou 4MATIC, et portent l'une des désignations suivantes:

- MO = Mercedes-Benz Original
- MOE = Mercedes-Benz Original Extended (pneus avec aptitude au roulage à plat, uniquement pour certaines jantes)
- MO1 = Mercedes-Benz Original (uniquement certains pneus AMG)

Si non, cela risque d'entraîner une dégradation du comportement du véhicule, par exemple du point de vue de la tenue de route, des bruits de roulement et de la consommation. En outre, d'autres dimensions de pneus peuvent entraîner sous charge un frottement des pneus contre la carrosserie ou les éléments de l'essieu. Les pneus ou le véhicule peuvent être endommagés.

Utilisez uniquement les pneus, les jantes et les accessoires qui ont été testés et recommandés par Mercedes-Benz.

**! REMARQUES** Sécurité de marche compromise en cas d'utilisation de pneus rechapés

Les pneus rechapés ne sont ni testés ni recommandés par Mercedes-Benz étant donné que les détériorations antérieures ne sont pas toujours détectées au rechapage. La sécurité de marche ne peut donc pas être garantie.

- ▶ Ne montez aucun pneu d'occasion dont vous ne connaissez pas l'utilisation antérieure.

**! REMARQUE** Risque d'endommagement des jantes et des pneus en cas de franchissement d'obstacles

Les pneus des roues de grande taille sont de plus petite section. Plus le ratio des pneus

est petit, plus le risque d'endommagement des jantes et des pneus en cas de franchissement d'obstacles est grand.

- ▶ Evitez les obstacles ou franchissez-les avec une prudence extrême.

**!** **REMARQUE** Risque d'endommagement des jantes et des pneus lors du stationnement sur un trottoir ou un nid-de-poule

Lors du stationnement sur un trottoir ou un nid-de-poule, les jantes et les pneus risquent d'être endommagés.

- ▶ Garez-vous uniquement sur un sol aussi plat que possible.
- ▶ Evitez les trottoirs et les nids-de-poule lors du stationnement.

**!** **REMARQUE** Endommagement des composants électroniques dû à l'utilisation de démonte-pneus

**Véhicules équipés du système de contrôle de la pression des pneus** : la roue est

munie de composants électroniques. Ne placez aucun démonte-pneu à proximité de la valve.

Sinon, les composants électroniques risquent d'être endommagés.

- ▶ Faites toujours remplacer les pneus par un atelier qualifié.

**!** **REMARQUE** Endommagement des pneus été lorsque la température ambiante est basse

Si vous utilisez des pneus été lorsque la température ambiante est basse, cela risque d'entraîner la formation de fissures si bien que les pneus peuvent être irrémédiablement endommagés.

- ▶ Lorsque la température est inférieure à 45 °F (7 °C), utilisez des pneus M+S.

L'utilisation d'accessoires non agréés par Mercedes-Benz pour votre véhicule ou une utilisation incorrecte peuvent compromettre la sécurité de fonctionnement de votre véhicule.

Avant tout achat et utilisation d'accessoires non agréés, renseignez-vous auprès d'un atelier qualifié sur les points suivants:

- Adéquation
- Dispositions légales
- Recommandations d'usine

**!** **ATTENTION** Risque d'accident avec les pneus sport

Dans le cas des pneus sport, le risque de dérapage et d'aquaplanage augmente sur chaussée humide ou mouillée.

L'adhérence des pneus diminue nettement à mesure que la température extérieure et la température de service des pneus baissent.

- ▶ Activez l'ESP® et adaptez votre style de conduite.
- ▶ Lorsque la température extérieure est inférieure à 50 °F (10 °C), utilisez des pneus M+S.
- ▶ Utilisez uniquement des pneus adaptés à l'utilisation envisagée.

## 414 Jantes et pneus

Lors du choix, du montage et du remplacement des pneus, tenez compte des points suivants:

- Il peut également arriver que, dans certaines régions ou zones d'exploitation, l'utilisation d'un type de pneus en particulier soit fortement recommandée.
- Ne montez que des jantes et des pneus de même type, de même modèle (pneus été, pneus hiver, pneus MOExtended) et de même marque.

- Montez uniquement des jantes de même taille sur un essieu (côté gauche et côté droit).

Des exceptions ne sont permises qu'en cas de crevaison pour le trajet jusqu'à l'atelier qualifié.

- **Véhicules équipés du système de contrôle de la pression des pneus** : toutes les roues montées doivent être équipées de capteurs opérationnels pour le système de contrôle de la pression des pneus.
- Lorsque la température est inférieure à 45 °F (7 °C), montez des pneus hiver ou des pneus

toutes saisons portant le sigle M+S sur toutes les roues.

Lorsque les conditions de circulation sont hivernales, les pneus hiver sur lesquels figure un symbole supplémentaire représentant un flocon de neige  à côté du sigle M+S sont en mesure d'offrir la meilleure adhérence qui soit.

- Dans le cas des pneus M+S, montez uniquement des pneus de même profil.
- Respectez la vitesse maximale autorisée pour les pneus M+S montés.

Si la vitesse maximale autorisée est inférieure à celle du véhicule, une étiquette de rappel correspondante doit être placée dans le champ de vision du conducteur.

- Lorsque votre véhicule est équipé de pneus neufs, roulez à vitesse modérée pendant les 60 premiers miles (100 premiers kilomètres).
- Remplacez les pneus au plus tard au bout de 6 ans, indépendamment de leur degré d'usure.

- **En cas de passage à des pneus ne convenant pas pour le roulage à plat** : départ usine, les véhicules équipés de pneus MOExtended ne disposent pas du kit anticrevaison TIREFIT. Si vous montez des pneus qui ne conviennent pas pour le roulage à plat (des pneus hiver, par exemple), équipez le véhicule d'un kit anticrevaison TIREFIT.

Pour de plus amples informations sur les jantes et les pneus, adressez-vous à un atelier qualifié.

Tenez également compte des thèmes associés suivants:

- Remarques relatives à la pression de pneu (→ page 392)
- Plaque d'information sur les pneus et le chargement (→ page 398)
- Dimensions des pneus, capacité de charge, indice de vitesse et code de charge (→ page 406)
- Tableau de pression des pneus (→ page 394)
- Remarques relatives à la roue de secours compacte (→ page 422)

### Remarques relatives à la permutation des roues

**⚠ ATTENTION** Risque d'accident en cas de dimensions différentes des roues

La permutation des roues avant et arrière alors que les jantes ou les pneus sont de dimensions différentes peut compromettre fortement le comportement routier du véhicule.

Par ailleurs, les freins à disques ou les composants de la suspension de roue risquent d'être endommagés.

▶ Permutez donc uniquement les roues avant et arrière lorsque les jantes et les pneus sont de dimensions identiques.

Les roues avant et arrière s'usent de manière différente:

- Les roues avant s'usent plus fortement au niveau de l'épaulement du pneu.
- Les roues arrière s'usent plus fortement au milieu du pneu.

N'utilisez pas trop les pneus. Sinon, leur adhérence sur route mouillée diminue fortement (aquaplanage).

Si les roues du véhicule sont toutes de même taille, vous pouvez permuter les pneus aux intervalles spécifiés dans le carnet de garantie du fabricant de pneus qui se trouve dans les documents du véhicule. Si vous ne possédez pas de carnet de garantie, permutez les pneus tous les 3 000 à 6 000 miles (5 000 à 10 000 km), en fonction de leur degré d'usure. Ne changez pas le sens de rotation des pneus.

Tenez compte pour cela des instructions et des consignes de sécurité relatives au changement de roue (→ page 416).

### Remarques concernant le stockage des roues

Lors du stockage des roues, tenez compte des remarques suivantes:

- Stockez les roues démontées dans un endroit frais et sec, si possible à l'abri de la lumière.

- Protégez les pneus de l'huile, de la graisse et du carburant.

### Vue d'ensemble de l'outillage de changement de roue

A l'exception de quelques véhicules destinés à certains pays, les véhicules ne sont pas équipés d'un outillage de changement de roue. Renseignez-vous auprès d'un atelier qualifié pour savoir quels sont les outils nécessaires et agréés pour effectuer un changement de roue sur votre véhicule.

L'outillage nécessaire au changement de roue peut par exemple comprendre les éléments suivants:

- Cric
- Cale
- Clé démonte-roue

L'outillage de changement de roue ① se trouve sous le plancher de compartiment de chargement.

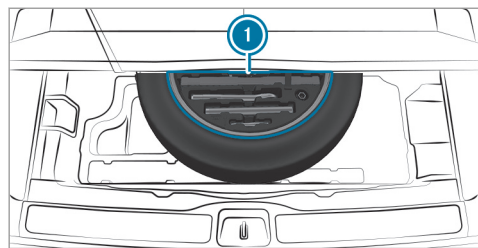

L'outillage de changement de roue comprend les éléments suivants:

- Cric
- Clé démonte-roue
- Goujon de roue
- Embout de rallonge pour les goujons de roue si nécessaire (selon la version du véhicule)
- Cale pliante
- Clé polygonale à cliquet

### Préparation du véhicule pour un changement de roue

#### Conditions requises

- L'outillage de changement de roue nécessaire est disponible. Si votre véhicule n'est pas équipé de l'outillage de changement de roue, renseignez-vous auprès d'un atelier qualifié pour savoir quel outillage est adapté.
- Le véhicule ne se trouve pas sur un terrain en pente.
- Le véhicule est à l'arrêt sur un sol stable, plat et non glissant.

▶ Serrez manuellement le frein de stationnement électrique.

▶ Placez les roues avant en ligne droite.

▶ Mettez la boîte de vitesses sur **P**.

▶ **Véhicules équipés du correcteur de niveau** : réglez le niveau normal du véhicule (→ page 251).

▶ Arrêtez le moteur.

▶ Assurez-vous que vous ne pouvez pas démarrer le moteur.

▶ Placez une cale ou un autre objet approprié devant et derrière la roue diagonalement opposée à la roue à remplacer.

▶ Levez le véhicule (→ page 418).

#### Complément pour les véhicules Mercedes-Maybach:

▶ Rentrez les marchepieds (→ page 80)

▶ Retirez les caches contre les projections de gravillons ② :



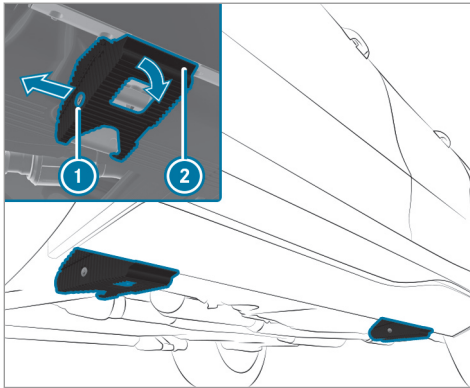

- ▶ Desserrez le rivet à expansion ①, puis retirez-le.
- ▶ Enlevez le cache contre les projections de gravillons ② en le basculant vers le bas.

### Dépose et pose des chapeaux de roue

#### Conditions requises

- Le véhicule est prêt pour le changement de roue (→ page 416).

#### Cache-moyeux en plastique

- ▶ **Dépose** : tournez le cache central du cache-moyeu vers la gauche, puis enlevez le cache-moyeu.
- ▶ **Pose** : assurez-vous que le cache central du cache-moyeu est tourné vers la gauche.
- ▶ Mettez le cache-moyeu en place et tournez le cache central vers la droite jusqu'à ce qu'il s'encliquette de manière audible.

### Cache-moyeux en aluminium

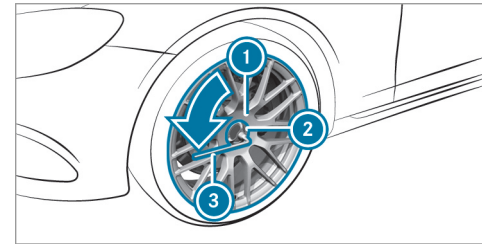

- ▶ **Dépose** : prenez l'embout enfichable ② dans l'outillage de changement de roue et posez-le sur le cache-moyeu ①.
  - ▶ Emboîtez la clé démonte-roue ③ sur l'embout enfichable ②.
  - ▶ A l'aide de la clé démonte-roue ③, tournez le cache-moyeu ① vers la gauche et enlevez-le.
  - ▶ **Pose** : effectuez les étapes précédentes dans l'ordre inverse.
- ① **Couple de serrage prescrit** : 18 lb-ft (25 Nm).

## Levage du véhicule lors d'un changement de roue

### Conditions requises

- Personne ne se trouve dans le véhicule.
- Le véhicule doit être prêt pour le changement de roue (→ page 416).

Remarques importantes relatives à l'utilisation du cric:

- Pour soulever le véhicule, utilisez uniquement les crics agréés pour Mercedes-Benz pour votre véhicule.
- Le cric n'est prévu que pour soulever le véhicule pendant une durée limitée et n'est pas conçu pour effectuer des travaux de maintenance sous le véhicule.
- Le cric doit reposer sur une surface plane, ferme et non glissante. Si nécessaire, utilisez un support large, plat et antidérapant qui puisse supporter la charge.
- Le pied du cric doit se trouver directement en dessous du point d'appui.

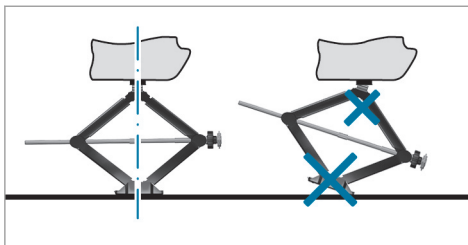

Règles de conduite lorsque le véhicule est soulevé:

- Ne mettez jamais vos mains ou vos pieds sous le véhicule.
- Ne vous glissez jamais sous le véhicule.
- Ne démarrez pas le moteur et ne desserrez pas le frein de stationnement électrique.
- N'ouvrez ou ne fermez aucune porte ni le hayon.

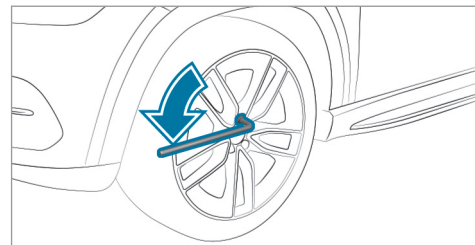

- ▶ A l'aide de la clé démonte-roue, dévissez les vis de la roue à changer de 1 tour environ. Ne dévissez pas complètement les vis.

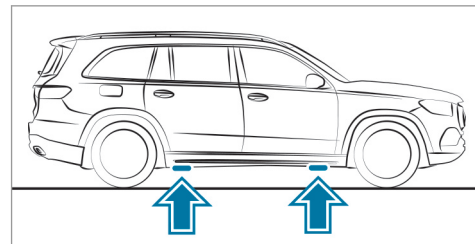

Position des points d'appui du cric

**⚠ ATTENTION** Risque de blessure en cas de placement incorrect du cric

Si vous ne placez pas le cric correctement sous le point d'appui prévu à cet effet sur le véhicule, le cric risque de glisser lorsque le véhicule est soulevé.

- ▶ Placez le cric uniquement sous le point d'appui prévu à cet effet sur le véhicule. Le pied du cric doit se trouver directement en dessous du point d'appui sur le véhicule.

**! REMARQUE** Dommages sur le véhicule dus au cric

Si vous ne placez pas le cric sous les points d'appui prévus à cet effet, vous risquez d'endommager le véhicule.

- ▶ Placez uniquement le cric sous les points d'appui prévus à cet effet.
- ▶ Prenez la clé polygonale à cliquet dans l'outil-  
lage de changement de roue et emboîtez-la

dans l'écrou hexagonal du cric de manière à ce que l'inscription «AUF» soit visible.

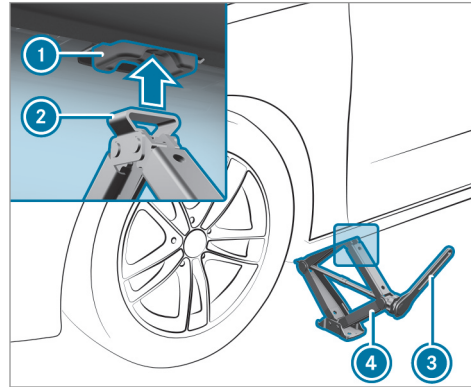

- ▶ Mettez le cric (2) en place sous le point d'appui (1).
- ▶ Tournez la clé polygonale à cliquet (3) vers la droite, jusqu'à ce que le cric (2) soit parfaitement en place sous le point d'appui (1) et

que la surface d'appui du cric repose entièrement sur le sol.

- ▶ Continuez de tourner la clé polygonale à cliquet (3) jusqu'à ce que le pneu soit à 1,2 in (3 cm) au maximum au-dessus du sol.
- ▶ Dévissez la roue et enlevez-la (→ page 420).

**Véhicules Mercedes-Maybach:**

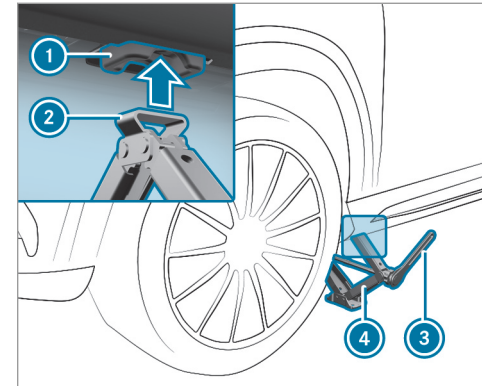

**Conditions requises :**

## 420 Jantes et pneus

- Les marchepieds sont rentrés (→ page 80).
  - Les caches contre les projections de gravillons sont démontés (→ page 416).
- ▶ Mettez le cric ② en place sous le point d'appui ①.
- ▶ Tournez la clé polygonale à cliquet ③ vers la droite, jusqu'à ce que le cric ② soit parfaitement en place sous le point d'appui ① et que la surface d'appui du cric repose entièrement sur le sol.
- ▶ Continuez de tourner la clé polygonale à cliquet ③ jusqu'à ce que le pneu soit à 1,2 in (3 cm) au maximum au-dessus du sol.
- ▶ Dévissez la roue et enlevez-la (→ page 420).

### Dépose de la roue

#### Conditions requises

- Le véhicule est relevé (→ page 418).

**Véhicules Mercedes-AMG :** tenez compte des remarques qui figurent dans la notice d'utilisation complémentaire. Sinon, vous risquez de ne

pas être averti des dangers qui pourraient se présenter.

Lors du changement de roue, évitez d'exercer une force quelconque sur les disques de frein car cela risque de compromettre le confort au freinage.

**! REMARQUE** Dommages au niveau des filetages dus à des vis de roue encrassées

▶ Ne posez pas les vis de roue dans le sable ou dans la saleté.

- ▶ Dévissez complètement les vis de roue.
- ▶ Enlevez la roue.

### Montage d'une nouvelle roue

#### Conditions requises

- La roue est déposée (→ page 420).

**Véhicules Mercedes-AMG :** tenez compte des remarques qui figurent dans la notice d'utilisation complémentaire. Sinon, vous risquez de ne

pas être averti des dangers qui pourraient se présenter.

**⚠ ATTENTION** Risque d'accident en cas de perte d'une roue

Si les vis de roue sont huilées ou graissées, ou si le filet des vis ou des moyeux de roue est endommagé, les vis de roue peuvent se desserrer.

Vous risquez alors de perdre une roue pendant la marche.

- ▶ Ne huilez ni ne graissez jamais les vis de roue.
- ▶ Prenez immédiatement contact avec un atelier qualifié si un filet est endommagé.
- ▶ Faites remplacer les vis de roue ou les taraudages des moyeux de roue endommagés.
- ▶ Ne continuez pas de rouler.

▶ Tenez compte des remarques relatives au choix des pneus (→ page 411).

Dans le cas des pneus avec sens de rotation prescrit, le sens de rotation est repéré par une flèche sur le flanc du pneu. Tenez compte du sens de rotation prescrit lors du montage.

**⚠ ATTENTION** Risque de blessure lors du serrage des vis et des écrous de roue

Si vous serrez les vis ou écrous de roue alors que le véhicule est soulevé, le cric risque de glisser.

- ▶ Serrez uniquement les vis ou écrous de roue lorsque le véhicule est abaissé.

- ▶ Respectez impérativement les instructions et les consignes de sécurité relatives au « Changement de roue » (→ page 411).
- ▶ Pour des raisons de sécurité, utilisez exclusivement les vis de roue agréées pour les véhicules Mercedes-Benz et pour le type de roue monté.

**❗ REMARQUE** Endommagement de la peinture des jantes lors du vissage de la 1<sup>re</sup> vis de roue

Si la roue a trop de jeu lors du vissage de la 1<sup>re</sup> vis de roue, vous risquez d'endommager la peinture de la jante.

- ▶ Appuyez suffisamment la roue contre le moyeu lors du vissage de la 1<sup>re</sup> vis de roue.

- ▶ Posez les vis de roue et serrez-les légèrement et uniformément dans l'ordre indiqué, c'est-à-dire en diagonale.
- ▶ Si la roue de secours compacte pliable a été montée, gonflez-la (→ page 426).
- ▶ Abaissez le véhicule (→ page 421).

**Abaissement du véhicule après un changement de roue**

**Conditions requises**

- La nouvelle roue est montée (→ page 420).

Tenez compte des remarques relatives à la pression de pneu (→ page 392).

- ▶ Emboîtez la clé polygonale à cliquet dans le six-pans du cric de manière à ce que l'inscription «AB» soit visible.
- ▶ **Abaissement du véhicule** : tournez la clé polygonale à cliquet du cric vers la gauche.

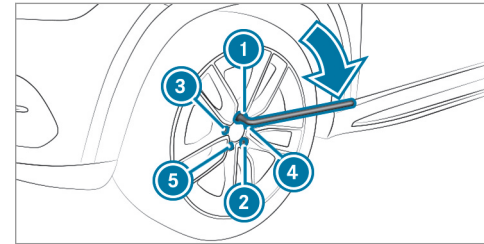

- ▶ Serrez les vis de roue uniformément dans l'ordre indiqué ① à ⑤, c'est-à-dire en diagonale, avec un couple maximal de 59 lb-ft (80 Nm).
- ▶ Serrez alors les vis de roue uniformément dans l'ordre indiqué ① à ⑤, c'est-à-dire en

diagonale, au couple prescrit de 111 lb-ft (150 Nm).

**⚠ ATTENTION** Risque d'accident dû à un couple de serrage incorrect

Si les vis de roue ou les écrous de roue ne sont pas serrés au couple de serrage prescrit, les roues risquent de se détacher.

- ▶ Assurez-vous que les vis de roue ou les écrous de roue sont serrés au couple de serrage prescrit.
- ▶ Si vous avez un doute, ne déplacez pas le véhicule. Prenez contact avec un atelier qualifié et faites immédiatement contrôler le couple de serrage.

▶ Contrôlez la pression de pneu de la roue nouvellement montée et corrigez-la si nécessaire.

▶ **Véhicules équipés du système de contrôle de la pression des pneus** : redémar-

rez le système de contrôle de la pression des pneus (→ page 397).

**Exception** : la nouvelle roue est une roue de secours compacte.

### Roue de secours compacte

#### Remarques relatives à la roue de secours compacte

**⚠ ATTENTION** Risque d'accident en cas de dimensions incorrectes des jantes et des pneus

La roue de secours compacte ou la roue de secours normale et la roue à changer peuvent avoir des dimensions de jantes et de pneus ainsi qu'un type de pneus différents. La roue de secours compacte ou la roue de secours normale peut compromettre fortement le comportement routier.

Pour éviter de prendre des risques, tenez compte des remarques suivantes:

- ▶ Conduisez avec prudence.

- ▶ Ne montez jamais plus d'une roue de secours compacte ou normale qui diffère de la roue à changer.
- ▶ N'utilisez que brièvement la roue de secours compacte ou la roue de secours normale.
- ▶ Ne désactivez pas l'ESP®.
- ▶ Faites remplacer les roues de secours compactes ou les roues de secours normales présentant des dimensions différentes par l'atelier qualifié le plus proche. Tenez impérativement compte des dimensions de jantes et de pneus appropriées ainsi que du type de pneus.

- ⓘ La roue de secours compacte est fixée dans le compartiment de chargement, sous le plancher.
- ⓘ Ne s'applique pas aux véhicules Mercedes-Maybach.

Tenez compte des remarques suivantes relatives à la dépose de la roue de secours compacte:

- Avant de ranger la roue de secours compacte, assurez-vous qu'il n'y a plus d'air dans le pneu.  
Le cas échéant, laissez sortir l'air.
- **Pour dégonfler le pneu** : retirez le capuchon de la valve du pneu.
- Enfoncez l'insert métallique de la valve à l'aide d'un objet pointu (un stylo, par exemple).
- Revissez le capuchon sur la valve du pneu.

Tenez compte des remarques suivantes relatives à la pose de la roue de secours compacte:

- Contrôlez la pression de pneu de la roue de secours compacte. Corrigez-la si nécessaire.
- La vitesse maximale autorisée pour rouler avec la roue de secours compacte est de 50 mph (80 km/h).
- Ne montez pas de chaînes à neige sur la roue de secours compacte.

- Remplacez la roue de secours compacte au plus tard au bout de 6 ans, indépendamment de son degré d'usure.

**ⓘ Véhicules équipés du système de contrôle de la pression des pneus** : si vous avez monté la roue de secours compacte, il se peut que le système de contrôle de la pression des pneus ne fonctionne pas de façon fiable. Il se peut que le système affiche pendant encore quelques minutes la pression de pneu de la roue démontée. Redémarrez-le après avoir remplacé la roue de secours compacte par une roue normale.

Tenez également impérativement compte des thèmes associés suivants:

- Remarques relatives à la pression de pneu (→ page 392)
- Plaque d'information sur les pneus et le chargement (→ page 398)
- Tableau de pression des pneus (→ page 394)
- Remarques relatives au montage de pneus (→ page 411)

### Gonflage de la roue de secours compacte

**!** **REMARQUE** Surchauffe due à une durée de fonctionnement excessive du compresseur de gonflage

▶ Ne faites pas fonctionner le compresseur de gonflage plus de 10 minutes sans interruption.

#### Conditions requises

Suivez les consignes de sécurité du fabricant qui figurent sur l'autocollant apposé sur la roue de secours compacte et sur le compresseur de gonflage.

- ▶ Décollez l'autocollant portant l'inscription 50 mph (80 km/h) du boîtier du compresseur de gonflage et apposez-le sur le combiné d'instruments, dans le champ de vision du conducteur.
- ▶ Sortez le compresseur de gonflage de l'espace de rangement qui se trouve sous le plancher de compartiment de chargement. (→ page 371)

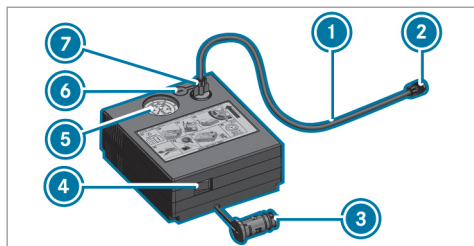

- ▶ Sortez le flexible de remplissage ① et la fiche ③ du boîtier du compresseur de gonflage.
- ▶ Enfoncez la fiche ⑦ du flexible de remplissage ① dans le raccord du compresseur de gonflage, puis tournez-la jusqu'à ce qu'elle s'encliquette. ⑦
- ▶ Dévissez le capuchon de la valve de la roue de secours compacte.
- ▶ Vissez l'écrou-raccord ② du flexible de remplissage ① sur la valve.
- ▶ Assurez-vous que le contacteur ④ du compresseur de gonflage est sur 0.

- ▶ Branchez la fiche ③ dans une prise de votre véhicule.
- Prise 12 V: (→ page 144)
- Tenez compte des remarques relatives aux prises: (→ page 144)

- ▶ Appuyez 1 fois sur la touche Start/Stop pour établir l'alimentation en tension (→ page 179).

- ▶ Basculez le contacteur ④ du compresseur de gonflage sur la position I. Le compresseur de gonflage se met en marche. Le gonflage du pneu commence. La pression de pneu est affichée sur le manomètre ⑤.

- ▶ Gonflez le pneu à la pression prescrite.

- ① La pression de pneu prescrite est indiquée sur l'autocollant apposé sur la roue de secours compacte.

- ▶ Lorsque la pression de pneu prescrite est atteinte, basculez le contacteur ④ du compresseur de gonflage sur 0. Le compresseur de gonflage s'arrête.

- ▶ Appuyez sur la touche Start/Stop pour couper l'alimentation en tension.

- ▶ Si la pression de pneu est supérieure à la pression prescrite, appuyez sur la touche de dégonflage ⑥ jusqu'à ce que la pression correcte soit atteinte.

- ▶ Dévissez l'écrou-raccord ② du flexible de remplissage ① de la valve.

- ▶ Revissez le capuchon sur la valve de la roue de secours compacte.

- ▶ Rangez le flexible de remplissage ① et la fiche ③ dans la partie inférieure du boîtier du compresseur de gonflage.

- ▶ Rangez le compresseur de gonflage dans le véhicule.



## Roue de secours pliable

### Remarques relatives à la roue de secours pliable

**⚠ ATTENTION** Risque d'accident en cas de dimensions incorrectes des jantes et des pneus

La roue de secours compacte ou la roue de secours normale et la roue à changer peuvent avoir des dimensions de jantes et de pneus ainsi qu'un type de pneus différents. Si vous montez la roue de secours compacte ou la roue de secours normale, il est possible que le comportement routier soit fortement modifié.

Pour éviter de prendre des risques, tenez compte des remarques suivantes:

- ▶ Adaptez votre style de conduite et conduisez avec prudence.
- ▶ Ne montez jamais plus d'une roue de secours compacte ou normale qui diffère de la roue à changer.

- ▶ N'utilisez que brièvement des roues de secours compactes ou normales qui diffèrent de la roue à changer.
- ▶ Ne désactivez pas l'ESP®.
- ▶ Faites remplacer les roues de secours compactes ou les roues de secours normales présentant des dimensions différentes par l'atelier qualifié le plus proche. Tenez impérativement compte des dimensions de jantes et de pneus appropriées ainsi que du type de pneus.

La roue de secours pliable est une roue de secours compacte conçue pour une utilisation de courte durée et dans des conditions restreintes, en cas de crevaison (pour rouler jusqu'au prochain atelier, par exemple).

Les flancs de pneu sont repliés pour le transport. Avant de l'utiliser, la roue de secours pliable doit être gonflée à l'aide du compresseur fourni.

Contrôlez la pression de pneu de la roue de secours pliable. Corrigez-la si nécessaire.

La vitesse maximale autorisée pour rouler avec la roue de secours pliable est de 50 mph (80 km/h).

Ne montez pas de chaînes à neige sur la roue de secours pliable.

Remplacez la roue de secours pliable au plus tard au bout de 6 ans, indépendamment de son degré d'usure.

**ⓘ Véhicules équipés du système de contrôle de la pression des pneus :** si vous avez monté la roue de secours pliable, il se peut que le système de contrôle de la pression des pneus ne fonctionne pas de façon fiable. Il se peut que le système affiche pendant encore quelques minutes la pression de pneu de la roue démontée. Redémarrez-le après avoir remplacé la roue de secours pliable par une roue normale.

Tenez également impérativement compte des thèmes associés suivants:

- Remarques relatives à la pression de pneu (→ page 392)
- Tableau de pression des pneus (→ page 394)

### Extraction de la roue de secours pliable

La roue de secours pliable se trouve sous le plancher de compartiment de chargement.

- ▶ Tenez compte des remarques relatives au montage des pneus (→ page 411).
- ▶ Ouvrez le hayon.
- ▶ Ouvrez le plancher de compartiment de chargement .
- ▶ Sortez la roue de secours pliable.

#### Véhicules Mercedes-Maybach

**Sans glacière :** la roue de secours pliable se trouve dans sa housse, à plat sur le plancher de compartiment de chargement.

- ▶ Tenez compte des remarques relatives au montage des pneus (→ page 411).
- ▶ Ouvrez le compartiment de chargement.
- ▶ Desserrez les sangles de fixation.
- ▶ Décrochez les mousquetons des sangles de fixation au niveau des fixations.
- ▶ Retirez la roue de secours pliable avec sa housse.

- ▶ Ouvrez la housse et sortez la roue de secours pliable.

**Avec glacière :** la roue de secours pliable se trouve dans sa housse, à la verticale dans le plancher de compartiment de chargement ouvert.

- ▶ Tenez compte des remarques relatives au montage des pneus (→ page 411).
- ▶ Ouvrez le compartiment de chargement.
- ▶ Desserrez les sangles de fixation.
- ▶ Décrochez les mousquetons des sangles de fixation au niveau des fixations.
- ▶ Retirez la roue de secours pliable avec sa housse.
- ▶ Ouvrez la housse et sortez la roue de secours pliable.

### Gonflage de la roue de secours pliable

#### Conditions requises

- Montez la roue de secours pliable conformément aux descriptions (→ page 420).

- Sortez le compresseur de gonflage de l'espace de rangement qui se trouve sous le plancher de coffre (→ page 371).

**!** **REMARQUE** Endommagement de la roue de secours pliable lors de l'abaissement du véhicule

L'abaissement du véhicule sans avoir au préalable gonflé la roue de secours pliable risque d'endommager la jante.

- ▶ Gonflez la roue de secours pliable avec le compresseur de gonflage avant d'abaisser le véhicule.

**!** **REMARQUE** Surchauffe due à une durée de fonctionnement excessive du compresseur de gonflage

- ▶ Ne faites pas fonctionner le compresseur de gonflage plus de 10 minutes sans interruption.

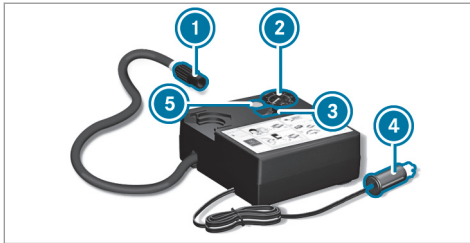

- ▶ Sortez la fiche ④ et le flexible de gonflage du boîtier.
- ▶ Dévissez le capuchon de la valve de la roue de secours pliable.
- ▶ Vissez l'écrou-raccord ① du flexible de gonflage sur la valve. Assurez-vous que le contacteur ③ du compresseur de gonflage est sur 0.
- ▶ Branchez la fiche ④ dans la prise de l'allume-cigare ou dans une prise 12 V (→ page 144) du véhicule.
- ▶ Rétablissez l'alimentation en tension (→ page 179).

- ▶ Basculez le contacteur ③ du compresseur de gonflage sur la position I. Le compresseur de gonflage se met en marche. Le gonflage du pneu commence. La pression de pneu est affichée sur le manomètre ②.
- ▶ Gonflez le pneu à la pression prescrite.
- ① La pression de pneu prescrite est indiquée sur l'autocollant jaune apposé sur la roue de secours pliable.
- ▶ Lorsque la pression de pneu prescrite est atteinte, basculez le contacteur ③ du compresseur de gonflage sur 0.
- ▶ Si la pression de pneu est supérieure à la pression prescrite, appuyez sur la touche de dégonflage ⑤ jusqu'à ce que la pression correcte soit atteinte.

### Remarques relatives aux caractéristiques techniques

**Véhicules Mercedes-AMG :** tenez impérativement compte des remarques qui figurent dans la notice d'utilisation complémentaire. Sinon, vous risquez de ne pas être averti des dangers qui pourraient se présenter.

Les données mentionnées sont valables uniquement pour les véhicules avec équipement de série. Pour de plus amples informations, adressez-vous à un point de service Mercedes-Benz.

### Électronique du véhicule

#### Émetteurs-récepteurs radio

#### Remarques relatives au montage d'émetteurs-récepteurs radio

**⚠ ATTENTION** Risque d'accident dû à des travaux effectués de manière non conforme sur les émetteurs-récepteurs radio

Lorsque des émetteurs-récepteurs radio sont manipulés ou ne sont pas post-équipés dans

les règles de l'art, leur rayonnement électromagnétique peut perturber l'électronique du véhicule et compromettre la sécurité de fonctionnement du véhicule.

▶ Confiez toujours les travaux sur les appareils électriques ou électroniques à un atelier qualifié.

**⚠ ATTENTION** Risque d'accident dû à une utilisation non conforme des émetteurs-récepteurs radio

Si vous utilisez des émetteurs-récepteurs radio de façon non conforme dans le véhicule, leur rayonnement électromagnétique risque de perturber l'électronique du véhicule, par exemple

- lorsque l'émetteur-récepteur radio n'est pas raccordé à une antenne extérieure
- lorsque l'antenne extérieure n'est pas montée correctement ou qu'elle n'est pas un modèle générant peu de réflexion

Ils risquent alors de compromettre la sécurité de fonctionnement du véhicule.

▶ Confiez le montage de l'antenne extérieure générant peu de réflexion à un atelier qualifié.

▶ Lorsque vous utilisez des émetteurs-récepteurs radio dans le véhicule, reliez-les toujours à l'antenne extérieure générant peu de réflexion.

**! REMARQUE** Annulation de l'autorisation de mise en circulation due au non-respect des conditions d'installation et d'utilisation

Le non-respect des conditions d'installation et d'utilisation des émetteurs-récepteurs radio peut entraîner l'annulation de l'autorisation de leur mise en circulation.

- ▶ N'utilisez que des bandes de fréquences agréées.
- ▶ Tenez compte des puissances de sortie maximales autorisées dans ces bandes de fréquences.
- ▶ N'utilisez que les emplacements de montage des antennes autorisés.

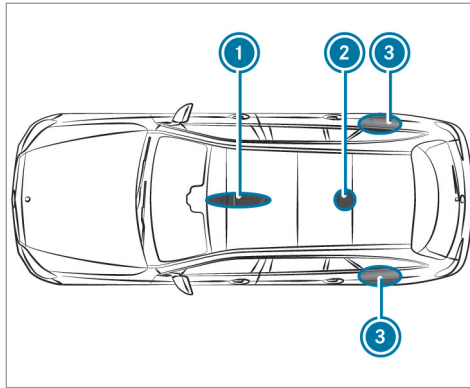

- ① Zone avant du toit
- ② Zone arrière du toit
- ③ Ailes arrière

Sur les véhicules équipés d'un toit ouvrant panoramique, le montage d'une antenne n'est autorisé ni dans la zone avant ni dans la zone arrière du toit.

Si vous montez une antenne au niveau des ailes arrière, nous vous recommandons de monter celle-ci en direction du milieu de la chaussée.

Pour le montage ultérieur d'émetteurs-récepteurs radio, vous devez respecter la spécification technique ISO/TS 21609 (véhicules routiers - Guide sur la compatibilité électromagnétique (CEM) pour l'installation en seconde monte d'équipements de radiotéléphonie). Respectez les dispositions légales en vigueur pour les pièces rapportées.

Si votre véhicule est équipé d'un prééquipement pour la radio, utilisez les raccords d'alimentation électrique et les raccords d'antenne prévus dans le prééquipement. Lors du montage, tenez compte des notices d'utilisation complémentaires du fabricant.

#### Puissance d'émission des émetteurs-récepteurs radio

Les puissances d'émission maximales (PEAK) au niveau de la base d'antenne ne doivent pas être supérieures aux valeurs indiquées dans le tableau suivant:

#### Bande de fréquences et puissance d'émission maximale

Bande de fréquences	Puissance d'émission maximale
Ondes courtes 3 - 54 MHz	100 W
Bande des 4 m 74 - 88 MHz	30 W
Bande des 2 m 144 - 174 MHz	50 W
Terrestrial Trunked Radio (TETRA) 380 - 460 MHz	10 W
Bande des 70 cm 420 - 450 MHz	35 W
Téléphonie mobile (2G/3G/4G)	10 W

## 430 Caractéristiques techniques

Les éléments suivants peuvent être utilisés sans restriction dans le véhicule:

- Émetteurs-récepteurs radio ayant une puissance d'émission maximale de 100 mW
- Émetteurs RF émettant sur la bande de fréquences 380 - 410 MHz et ayant une puissance d'émission maximale de 2 W (TETRA)
- Téléphones portables (2G/3G/4G)

Pour certaines bandes de fréquences, il n'existe aucune restriction pour les emplacements de montage des antennes à l'extérieur du véhicule:

- Terrestrial Trunked Radio (TETRA)
- Bande des 70 cm
- 2G/3G/4G

### Vue d'ensemble de la plaque signalétique du véhicule, du VIN et du numéro de moteur

#### Plaque signalétique du véhicule

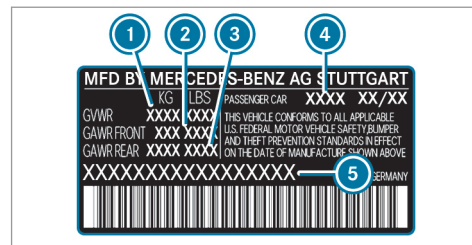
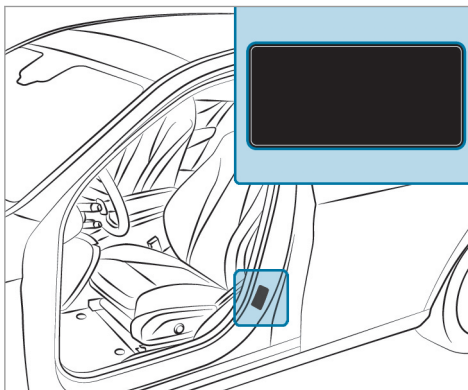

Plaque signalétique du véhicule (uniquement pour les États-Unis)

- 1 MTAC
- 2 Charge autorisée sur l'essieu avant
- 3 Charge autorisée sur l'essieu arrière
- 4 Code peinture
- 5 VIN (numéro d'identification du véhicule)

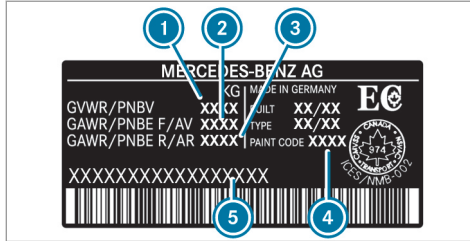

Plaque signalétique du véhicule (uniquement pour le Canada)

- ① MTAC
- ② Charge autorisée sur l'essieu avant
- ③ Charge autorisée sur l'essieu arrière
- ④ Code peinture
- ⑤ VIN (numéro d'identification du véhicule)

La MTAC prend en compte le poids du véhicule, ainsi que toutes les personnes à bord, le carburant et le chargement. La charge maximale sur essieu autorisée correspond au poids maximal pouvant être supporté par un essieu (essieu avant ou arrière).

Ne dépassez jamais la MTAC ni la charge maximale autorisée sur les essieux avant et arrière.

#### VIN devant le siège avant

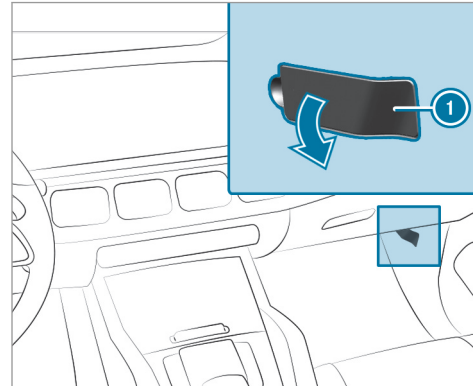

- ① VIN (numéro d'identification du véhicule)

#### Autres plaques

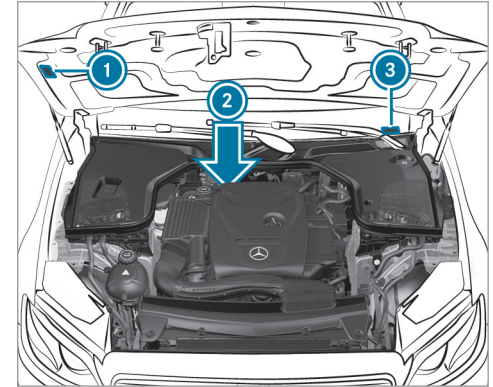

- ① Plaque comportant des informations sur le contrôle des gaz d'échappement, y compris l'homologation d'après les normes relatives aux émissions aussi bien au niveau fédéral des Etats-Unis que pour la Californie
- ② Numéro de moteur gravé sur le bloc-cylindres

- ③ VIN (numéro d'identification du véhicule) sur une étiquette apposée sur le bas du pare-brise

### Ingrédients et lubrifiants

#### Remarques relatives aux ingrédients et lubrifiants

**Véhicules Mercedes-AMG :** tenez impérativement compte des remarques qui figurent dans la notice d'utilisation complémentaire. Sinon, vous risquez de ne pas être averti des dangers qui pourraient se présenter.

**⚠ ATTENTION** Risque de blessure en cas de contact avec des ingrédients et lubrifiants toxiques

Les ingrédients et lubrifiants peuvent être toxiques et nocifs.

- ▶ Lors de l'utilisation, du stockage et de l'élimination des ingrédients et lubrifiants, tenez compte des inscriptions figurant sur les bidons d'origine.

- ▶ Conservez toujours les ingrédients et lubrifiants dans leur bidon d'origine fermé.
- ▶ Conservez toujours les ingrédients et lubrifiants hors de portée des enfants.



#### PROTECTION DE L'ENVIRONNEMENT

Pollution de l'environnement due à une élimination non conforme aux règles de protection de l'environnement

- ▶ Éliminez les ingrédients et lubrifiants dans le respect des règles de protection de l'environnement.

Les ingrédients et lubrifiants sont

- les carburants
- les lubrifiants
- le liquide de refroidissement
- le liquide de frein
- le liquide de lave-glace
- le réfrigérant du système de climatisation

Utilisez uniquement des produits agréés par Mercedes-Benz. Les dommages survenant sur le véhicule suite à l'utilisation de produits non agréés ne sont pas couverts par la garantie contractuelle Mercedes-Benz et ne donnent pas lieu à un geste commercial.

Les ingrédients et lubrifiants agréés par Mercedes-Benz sont reconnaissables à l'inscription sur le bidon:

- MB-Freigabe (par exemple MB-Freigabe 229.51)
- MB-Approval (par exemple MB-Approval 229.51)

Vous trouverez de plus amples informations sur les ingrédients et lubrifiants agréés

- dans les prescriptions Mercedes-Benz relatives aux ingrédients et lubrifiants, en indiquant la spécification
  - sur le site <https://bevo.mercedes-benz.com>
  - dans l'application Mercedes-Benz BeVo
- dans un atelier qualifié



**▲ ATTENTION** Risque d'incendie et d'explosion dû au carburant

Les carburants sont facilement inflammables.

- ▶ Evitez impérativement d'approcher un feu ou une flamme nue, de fumer ou de provoquer des étincelles.
- ▶ Avant et pendant le ravitaillement du véhicule, coupez le contact et, le cas échéant, arrêtez le chauffage autonome.

**▲ ATTENTION** Risque de blessure en cas de contact avec des carburants

Les carburants sont toxiques et nocifs.

- ▶ Evitez impérativement que du carburant n'entre en contact avec la peau, les yeux ou les vêtements ou qu'il ne soit ingéré.
- ▶ N'inhalez pas les vapeurs de carburant.
- ▶ Conservez les carburants hors de portée des enfants.

- ▶ Maintenez les portes et les vitres fermées pendant le ravitaillement.

En cas de contact avec du carburant, tenez compte des remarques suivantes:

- ▶ En cas de contact avec la peau, rincez immédiatement les parties touchées par le carburant avec de l'eau et du savon.
- ▶ Si du carburant est entré en contact avec les yeux, rincez-les immédiatement et soigneusement à l'eau claire. Consultez immédiatement un médecin.
- ▶ En cas d'ingestion de carburant, consultez immédiatement un médecin. Ne provoquez pas de vomissements.
- ▶ Changez immédiatement de vêtements s'ils ont été souillés par du carburant.

## Carburant

### Remarques relatives à la qualité du carburant dans le cas des véhicules équipés d'un moteur à essence

Tenez compte des remarques relatives aux ingrédients et lubrifiants (→ page 432).

**!** **REMARQUE** Dommages dus à l'utilisation du mauvais carburant

De petites quantités du mauvais carburant suffisent pour endommager le système d'alimentation en carburant, le moteur et le système de dépollution.

- ▶ Utilisez exclusivement du supercarburant à faible teneur en soufre.

Ce carburant peut contenir jusqu'à 10 % en volume d'éthanol. Votre véhicule est compatible avec le carburant E10.

Ne ravitaillez en aucun cas le véhicule avec les types de carburant suivants:

- Gazole

## 434 Caractéristiques techniques

- Essence avec plus de 10 % en volume d'éthanol, comme l'E15, l'E85, l'E100
- Essence avec plus de 3 % en volume de méthanol, comme le M15, le M30, le M85, le M100
- Essence contenant des additifs métallifères

Si vous avez ravitaillé le véhicule par erreur avec un mauvais carburant:

- ▶ Ne mettez pas le contact.
- ▶ Prenez contact avec un atelier qualifié.

Si le carburant disponible n'est pas suffisamment désulfuré, une odeur peut se dégager.

Utilisez exclusivement des carburants dont l'indice d'octane correspond au minimum à celui indiqué sur l'étiquette de rappel située dans la trappe de réservoir (→ page 206). La puissance du moteur peut alors diminuer et la consommation de carburant augmenter.

**Si vous souhaitez atteindre la puissance maximale du moteur**, utilisez uniquement du

sans plomb dont l'indice d'octane est de 91 AKI/95 RON au minimum.

Si le carburant recommandé n'est pas disponible, vous pouvez utiliser à titre temporaire de l'essence ordinaire sans plomb avec un indice d'octane de 87 AKI/91 RON au minimum. La puissance du moteur peut alors diminuer et la consommation de carburant augmenter.

Ne ravitaillez en aucun cas le véhicule avec une essence dont l'indice RON est inférieur.

**!** **REMARQUES** Usure prématurée due à l'utilisation d'essence ordinaire sans plomb

L'utilisation d'une essence ordinaire sans plomb peut entraîner une usure plus rapide du moteur, réduire sa longévité et entraver ses performances.

Si du sans plomb 95 n'est pas disponible et que vous devez utiliser de l'essence ordinaire sans plomb:

- ▶ Ne remplissez le réservoir de carburant qu'à moitié avec de l'essence ordinaire

sans plomb et complétez dès que possible avec du sans plomb 95.

- ▶ Ne roulez pas à vitesse maximale.
- ▶ Evitez les accélérations brutales et les régimes supérieurs à 3 000 tr/min.

Vous obtiendrez de plus amples informations sur le carburant

- dans une station-service
- dans un atelier qualifié
- sur le <http://www.mbusa.com> (uniquement pour les Etats-Unis)

### Remarques relatives à l'utilisation d'additifs dans l'essence

Tenez compte des remarques relatives aux ingrédients et lubrifiants (→ page 432).

**!** **REMARQUE** Dommages dus à l'utilisation d'additifs inappropriés

De petites quantités du mauvais additif suffisent pour provoquer des dysfonctionnements.

- ▶ Ne mélangez au carburant que des additifs de nettoyage recommandés par Mercedes-Benz.

Mercedes-Benz vous recommande d'utiliser des carburants additivés de qualité.

Il peut arriver, dans certains pays, que le carburant disponible ne soit pas suffisamment additivé. Cela peut entraîner la formation de dépôts dans le système d'injection de carburant. Dans ce cas, et après avoir reçu l'accord d'un point de service Mercedes-Benz, mélangez au carburant l'additif de nettoyage recommandé par Mercedes-Benz. Suivez les instructions et respectez les proportions du mélange qui figurent sur le récipient.

#### Capacité du réservoir et réserve de carburant

Les valeurs manquantes n'étaient pas disponibles au moment de la clôture de la rédaction.

La capacité totale du réservoir de carburant peut varier en fonction de l'équipement du véhicule.

#### Capacité

Modèle	Capacité totale
Tous les modèles	23,8 gal (90,0 l)
Modèle	dont une réserve de
Tous les modèles	2,4 gal (9,0 l)
Mercedes-Maybach	Capacité totale
Tous les modèles	
Mercedes-Maybach	dont une réserve de
Tous les modèles	

#### Huile moteur

##### Remarques relatives à l'huile moteur

Tenez compte des remarques relatives aux ingrédients et lubrifiants (→ page 432).



- ! **REMARQUE** Dommages au niveau du moteur dus à l'utilisation d'un mauvais filtre à huile, d'une huile inadaptée ou d'additifs

- ▶ N'utilisez aucune huile moteur et aucun filtre à huile de spécifications autres que celles qui sont expressément requises pour les intervalles de maintenance prescrits.
- ▶ Ne modifiez ni l'huile moteur ni le filtre à huile dans le but d'obtenir des intervalles de vidange ou de remplacement

plus grands que les intervalles prescrits.

- ▶ N'utilisez pas d'additifs.
- ▶ Faites remplacer l'huile moteur aux intervalles prévus.

Mercedes-Benz vous recommande de confier la vidange d'huile à un atelier qualifié.

#### Qualité et capacité de l'huile moteur

##### MB-Freigabe ou MB-Approval

Moteurs à essence	Spécifications de l'huile moteur
GLS 450 4MATIC	229.51, 229.52, 229.61 229.71*
GLS 580 4MATIC	229.52 229.61*

##### MB-Freigabe ou MB-Approval

Mercedes-Maybach	Spécifications de l'huile moteur
Mercedes-Maybach GLS 600 4MATIC	229.5

\* Recommandé pour une consommation de carburant aussi réduite que possible (indice de viscosité SAE le plus bas; tenez compte des restrictions éventuelles des indices de viscosité SAE agréés).

Pour une consommation de carburant aussi réduite que possible, il est recommandé d'utiliser les spécifications de l'huile moteur mentionnées dans le tableau qui correspondent à l'indice de viscosité SAE le plus bas. Dans ce cas, tenez compte des restrictions éventuelles des indices de viscosité SAE agréés.

**Mercedes-Maybach GLS 600 4MATIC** : utilisez uniquement les huiles moteur SAE 0W-40 ou SAE 5W-40.

Les valeurs suivantes sont valables pour une vidange d'huile avec remplacement du filtre à huile.

##### Quantité de remplacement

Modèle	Quantité de remplacement
GLS 450 4MATIC	8,9 qt (8,5 l)
GLS 580 4MATIC	10,0 qt (9,5 l)
Mercedes-Maybach	Quantité de remplacement
Mercedes-Maybach GLS 600 4MATIC	10,0 qt (9,5 l)

##### Remarques relatives au liquide de frein

Tenez compte des remarques relatives aux ingrédients et lubrifiants (→ page 432).

**⚠ ATTENTION** Risque d'accident dû à la formation de bulles de vapeur dans le système de freinage

Le liquide de frein absorbe l'humidité de l'air. En conséquence, le point d'ébullition du liquide de frein baisse. Si le point d'ébullition

est trop bas, des bulles de vapeur peuvent se former dans le système de freinage en cas de forte sollicitation des freins.

L'effet de freinage s'en trouve réduit.

- ▶ Faites remplacer le liquide de frein aux intervalles prévus.

Faites remplacer régulièrement le liquide de frein par un atelier qualifié. Utilisez uniquement un liquide de frein agréé par Mercedes-Benz conforme à l'homologation MB-Freigabe ou à l'homologation MB-Approval 331.0.

### Liquide de refroidissement

#### Remarques relatives au liquide de refroidissement

Tenez compte des remarques relatives aux ingrédients et lubrifiants (→ page 432).

**⚠ ATTENTION** - Risque d'incendie et de blessure lié au produit antigel

Si du produit antigel entre en contact avec les composants chauds du compartiment moteur, il risque de s'enflammer.

- ▶ Laissez refroidir le moteur avant d'ajouter du produit antigel.
- ▶ Assurez-vous que le produit antigel ne coule pas à côté de l'orifice de remplissage.
- ▶ Nettoyez soigneusement les composants souillés par du produit antigel avant de démarrer le véhicule.

**ℹ REMARQUE** Dommages dus à l'utilisation d'un liquide de refroidissement inadapté

- ▶ Utilisez uniquement un liquide de refroidissement préparé à l'avance qui offre la protection antigel souhaitée.

Vous trouverez de plus amples informations sur le liquide de refroidissement

- dans la fiche 310.1 des prescriptions Mercedes-Benz relatives aux ingrédients et lubrifiants
  - sur le site <https://bevo.mercedes-benz.com>
  - dans l'application Mercedes-Benz BeVo
- dans un atelier qualifié

**ℹ REMARQUE** Surchauffe en cas de températures extérieures élevées

Si vous utilisez un liquide de refroidissement inapproprié, le système de refroidissement du moteur n'est pas suffisamment protégé contre une surchauffe ou la corrosion lorsque la température extérieure est élevée.

- ▶ Faites toujours l'appoint avec un liquide de refroidissement agréé par Mercedes-Benz.

- ▶ Tenez compte des remarques figurant dans la fiche 310.1 des prescriptions Mercedes-Benz relatives aux ingrédients et lubrifiants.

Faites remplacer régulièrement le liquide de refroidissement par un atelier qualifié.

La proportion de concentré pour produit anticorrosion et antigel dans le système de refroidissement du moteur est de

- 50 % au minimum (protection antigel jusqu'à environ -35 °F (-37 °C))
- 55 % au maximum (protection antigel jusqu'à -49 °F (-45 °C))

### Capacité du liquide de refroidissement

Modèle	Capacité
GLS 450 4MATIC	20,0 US qt (18,9 l)
GLS 580 4MATIC	16,6 US qt (15,7 l)
Mercedes-Maybach	Quantité de remplacement
Mercedes-Maybach GLS 600 4MATIC	20,0 US qt (18,9 l)

### Remarques relatives au liquide de lave-glace

Tenez compte des remarques relatives aux ingrédients ou lubrifiants (→ page 432).

**⚠ ATTENTION** Risque d'incendie- et de blessure dû au concentré de liquide de lave-glace

Le concentré de liquide de lave-glace est facilement inflammable. S'il entre en contact avec des composants brûlants du moteur ou

du système d'échappement, il risque de s'enflammer.

- ▶ Veillez à ne pas verser du concentré de liquide de lave-glace à côté de l'orifice de remplissage.

**!** **REMARQUE** Endommagement au niveau de l'éclairage extérieur dû à un liquide de lave-glace inapproprié

Vous risquez d'endommager les surfaces en plastique de l'éclairage extérieur en utilisant un liquide de lave-glace inapproprié.

- ▶ Utilisez uniquement un liquide de lave-glace également compatible avec les surfaces en plastique (SummerFit MB ou WinterFit MB, par exemple).

**!** **REMARQUE** Gicleurs bouchés par un mélange de liquides de lave-glace

- ▶ Ne mélangez pas SummerFit MB et WinterFit MB avec d'autres liquides de lave-glace.

N'utilisez pas d'eau distillée ou d'eau désionisée, sinon le capteur de niveau de remplissage risque de se déclencher par erreur.

Liquide de lave-glace recommandé:

- Au-dessus du point de congélation: Summer-Fit MB, par exemple
- En dessous du point de congélation: Winter-Fit MB, par exemple

Vous trouverez les indications relatives aux proportions correctes du mélange sur le réservoir de produit antigel.

Mélangez du liquide de lave-glace à l'eau toute l'année.

## Réfrigérant

### Remarques relatives au réfrigérant

Tenez compte des remarques relatives aux ingrédients ou lubrifiants (→ page 432).

**REMARQUE** Dommages dus à l'utilisation d'un réfrigérant inadapté

Si vous utilisez un réfrigérant non agréé, le système de climatisation risque d'être endommagé.

- ▶ **Etats-Unis/Chine** : utilisez uniquement le réfrigérant R-134a.
- ▶ **Canada** : utilisez uniquement le réfrigérant R-1234yf.

**REMARQUE** Endommagement du système de climatisation dû à l'utilisation d'une huile de compresseur frigorifique inadaptée

- ▶ Utilisez uniquement une huile de compresseur frigorifique agréée par Mercedes-Benz.
- ▶ Ne mélangez pas l'huile de compresseur frigorifique agréée à une autre huile de compresseur frigorifique.

Faites toujours effectuer les travaux sur le système de climatisation par un atelier qualifié. Tou-

tes les prescriptions en vigueur ainsi que la norme SAE-J639 doivent impérativement être respectées.

La plaque d'avertissement du système de climatisation pour le type de réfrigérant et l'huile de compresseur frigorifique se situe à l'intérieur du capot moteur.

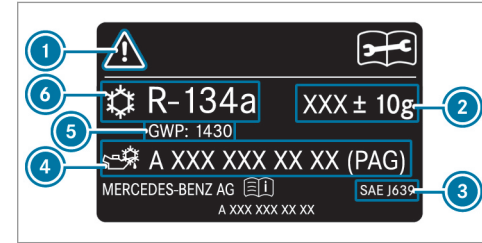

Plaque d'information (exemple - Etats-Unis/Chine)

- 1 Symboles pour les consignes de sécurité et de maintenance
- 2 Capacité de réfrigérant
- 3 Normes en vigueur
- 4 Référence de l'huile PAG

## 440 Caractéristiques techniques

- ⑤ Potentiel de réchauffement global (PRG) du réfrigérant utilisé
- ⑥ Type de réfrigérant

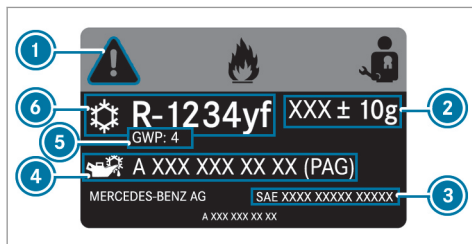

- Plaque d'information (exemple - Canada)
- ① Symboles pour les consignes de sécurité et de maintenance
  - ② Capacité de réfrigérant
  - ③ Normes en vigueur
  - ④ Référence de l'huile PAG
  - ⑤ Potentiel de réchauffement global (PRG) du réfrigérant utilisé
  - ⑥ Type de réfrigérant

Les symboles ① indiquent:

- les dangers possibles
- que les travaux de maintenance doivent être effectués par un atelier qualifié

### Capacité de réfrigérant

#### Capacité de réfrigérant et capacité d'huile PAG

Modèle	Réfrigérant
Tous les modèles	23,9 ± 0,4 oz (680 ± 10 g)
Modèle	Huile PAG
Tous les modèles	3,8 ± 0,4 oz (110 ± 10 g)

### Caractéristiques du véhicule

#### Dimensions du véhicule

Les hauteurs indiquées peuvent varier en fonction

- de la monte pneumatique

- du chargement
- de l'état de la suspension
- des équipements optionnels

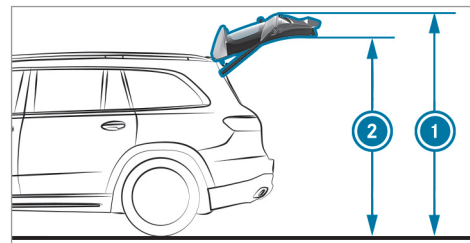



## Hauteur de basculement

Modèle	① Hauteur de basculement*	② Hauteur sous le hayon*
<b>Véhicules équipés de la suspension AIRMATIC</b>	84,4 in (2 144 mm) - 87,9 in (2 234 mm)	75,9 in (1 929 mm) - 79,4 in (2 019 mm)
<b>Véhicules équipés du Pack Offroad</b>	84,4 in (2 144 mm) - 89,5 in (2 274 mm)	75,9 in (1 929 mm) - 81,0 in (2 059 mm)
<b>Mercedes-Maybach</b>	① Hauteur de basculement*	② Hauteur sous le hayon*
Tous les modèles	85,0 in (2 159 mm) - 87,9 in (2 234 mm)	76,5 in (1 944 mm) - 79,4 in (2 019 mm)

\* Si la fonction d'abaissement de l'arrière du véhicule est activée, les valeurs sont inférieures.

## Dimensions du véhicule

Tous les modèles	
Longueur	205,0 in (5 207 mm)
Longueur (véhicules équipés d'un kit carrosserie AMG)	205,2 in (5 213 mm)
Largeur avec rétroviseurs extérieurs déployés	84,9 in (2 157 mm)
Largeur min. à max. sans rétroviseurs extérieurs	77,0 in (1 956 mm) - 79,9 in (2 030 mm)
Hauteur maximale (AIRMATIC)	74,3 in (1 888 mm)
Hauteur maximale (Pack Offroad)	75,9 in (1 928 mm)

## Tous les modèles

Hauteur minimale (niveau route Highway)	71,7 in (1 823 mm) - 72,3 in (1 838 mm)
Empattement	123,4 in (3 135 mm)
Garde au sol maximale (AIRMATIC)	10,1 in (259 mm)
Garde au sol maximale (Pack Offroad)	11,3 in (289 mm)
Garde au sol minimale (Pack AIRMATIC/Pack Offroad)	6,8 in (174 mm)
<b>Mercedes-Maybach</b>	
Longueur	204,9 in (5 205 mm)
Largeur avec rétroviseurs extérieurs déployés	84,9 in (2 157 mm)

## 442 Caractéristiques techniques

Mercedes-Maybach	
Largeur min. à max. sans rétroviseurs extérieurs	79,9 in (2 030 mm)
Hauteur maximale	74,3 in (1 888 mm)
Hauteur minimale (niveau route Highway)	72,3 in (1 838 mm)
Empattement	123,4 in (3 135 mm)
Garde au sol maximale	8,2 in (210 mm)

### Poids et charges

Concernant les données indiquées pour les différents véhicules, tenez compte des remarques suivantes:

- Les équipements optionnels augmentent le poids à vide et réduisent la charge utile.

### Charge sur le toit

#### Tous les modèles

Charge maximale sur le toit	220 lb (100 kg)
-----------------------------	-----------------

### Marche

#### Tous les modèles

Charge maximale	440 lb (200 kg)
-----------------	-----------------

### Conduite en tout-terrain

#### Profondeur de gué

**!** **REMARQUE** Endommagement dû à l'eau lors des passages de gués

L'eau risque de pénétrer dans le compartiment moteur et dans l'habitacle si

- vous dépassez la profondeur de gué maximale autorisée lors de traversées en eaux stagnantes

- une vague se forme à l'avant du véhicule pendant le passage du gué
  - de l'eau s'accumule pendant le passage du gué à cause des eaux courantes
- ▶ Ne dépassez pas la profondeur de gué maximale autorisée et traversez le gué lentement.

La valeur donnée indique la profondeur de gué maximale autorisée pour

- les véhicules en ordre de marche
- les traversées lentes en eaux stagnantes

Lorsque vous traversez de l'eau en mouvement, la profondeur de gué autorisée est inférieure en raison de l'accumulation d'eau.

Tenez compte des remarques relatives à la conduite en tout-terrain et au passage de gués (→ page 188).

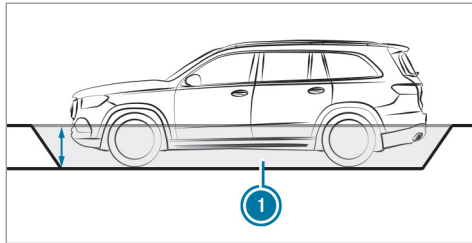

Modèle	① Profondeur de gué
<b>Véhicules équipés de la suspension AIRMATIC</b>	
Niveau surélevé	19,7 in (50 cm)
<b>Véhicules équipés du Pack Offroad</b>	
Niveau tout-terrain 1	19,7 in (50 cm)

Modèle	① Profondeur de gué
Niveau tout-terrain 2	19,7 in (50 cm)
Niveau tout-terrain 3	23,6 in (60 cm)
<b>Mercedes-Maybach</b>	① Profondeur de gué
Niveau surélevé	19,7 in (50 cm)

#### Angle de franchissement

Les valeurs indiquées sont des valeurs maximales pour les véhicules en ordre de marche. Tenez compte des remarques relatives aux montées et descentes en tout-terrain .

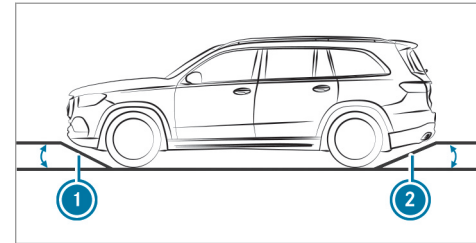

#### Angle de franchissement

Tous les modèles (véhicules sans kit de carrosserie AMG)	① Avant	② Arrière
<b>Véhicules équipés de la suspension AIRMATIC*</b>		
Niveau normal	23°	20°
Niveau surélevé	27°	24°

#### 444 Caractéristiques techniques

Tous les modèles (véhicules sans kit de carrosserie AMG)	1 Avant	2 Arrière
<b>Véhicules équipés du Pack Offroad</b>		
Niveau normal	23°	20°
Niveau tout-terrain 1	25°	22°
Niveau tout-terrain 2	27°	24°
Niveau tout-terrain 3	29°	26°

Tous les modèles (véhicules équipés d'un kit de carrosserie AMG)	1 Avant	2 Arrière
<b>Véhicules équipés de la suspension AIRMATIC</b>		
Niveau normal	21° - 22°	20° - 21°
Niveau surélevé	25°	24°
<b>Véhicules équipés du Pack Offroad</b>		
Niveau normal	21° - 22°	20° - 21°
Niveau tout-terrain 1	23° - 24°	22° - 23°

Tous les modèles (véhicules équipés d'un kit de carrosserie AMG)	1 Avant	2 Arrière
Niveau tout-terrain 2	25°	24°
Niveau tout-terrain 3	27° - 28°	25° - 26°
<b>Mercedes-Maybach</b>	1 Avant	2 Arrière
Niveau normal	24°	21°
Niveau surélevé	27°	25°

\*En fonction des dimensions des pneus

#### **Aptitude en côte maximale**

L'aptitude en côte du véhicule dépend de la répartition du poids dans le véhicule, des conditions du terrain et de la nature du terrain.

La valeur indiquée s'applique lorsque

- le véhicule est en ordre de marche

- le rapport tout-terrain **LOW RANGE** de la boîte de transfert est engagé
- la nature du terrain et la motricité sont bonnes

Une aptitude en côte de 100 % correspond à une côte de 45°.

Tenez compte des remarques relatives aux montées et descentes en tout-terrain .

Modèle	Aptitude en côte maximale
<b>Véhicules sans Pack Offroad</b>	80 %
<b>Véhicules équipés du Pack Offroad</b>	100 %
Lorsque le rapport tout-terrain <b>LOW RANGE</b> est engagé	
Mercedes-Maybach	Aptitude en côte maximale
Tous les modèles	80 %

### Dispositif d'attelage

#### Remarques générales relatives au dispositif d'attelage

En fonction du type de véhicule, des modifications au niveau du système de refroidissement du moteur sont nécessaires. Le montage ultérieur d'un dispositif d'attelage est uniquement autorisé si une charge remorquée est inscrite dans les documents du véhicule.

Pour de plus amples informations, adressez-vous à un atelier qualifié.

#### Charge remorquée

La charge d'appui n'est pas comprise dans la charge remorquée.

Modèle	Charge remorquée, remorque freinée
Tous les modèles	7 716,2 lb (3 500 kg)
Mercedes-Maybach	Charge remorquée, remorque freinée
Tous les modèles	7 716,2 lb (3 500 kg)

#### Charges d'appui et charges maximales

**!** **REMARQUE** Dommages dus au détachement de la remorque

Si la charge d'appui autorisée n'est pas suffisamment exploitée, la remorque peut se détacher.

- ▶ Veillez à ce que la charge d'appui ne soit jamais inférieure à 110,2 lb (50 kg).
- ▶ Exploitez autant que possible la charge d'appui maximale autorisée.

**!** **REMARQUE** Dommages dus au détachement du porte-vélos

En cas d'utilisation d'un porte-vélos, il faut tenir compte de la charge maximale en plus de la charge d'appui maximale.

▶ Ne dépassez pas la charge maximale autorisée.

Tenez compte des remarques supplémentaires relatives à la charge maximale .

#### Charge d'appui

Modèle	Charge d'appui maximale
Tous les modèles	617,3 lb (280 kg)
Mercedes-Maybach	Charge d'appui maximale
Tous les modèles	617,3 lb (280 kg)

Les valeurs manquantes n'étaient pas disponibles au moment de la clôture de la rédaction.

#### Charge

Modèle	Charge maximale
Tous les modèles	
Mercedes-Maybach	Charge maximale
Tous les modèles	

#### Charge autorisée sur l'essieu arrière (traction d'une remorque)

Les valeurs manquantes n'étaient pas disponibles au moment de la clôture de la rédaction.

#### Charge sur essieu

Modèle	Charge sur essieu
Tous les modèles	4 078,5 lb (1 850 kg)
Mercedes-Maybach	Charge sur essieu
Tous les modèles	

## Messages d'écran

### Introduction



#### Remarques relatives aux messages d'écran

Des messages d'écran s'affichent sur l'écran multifonction.

Les messages d'écran comportant une représentation graphique peuvent être représentés de manière simplifiée dans la notice d'utilisation et différer de l'affichage apparaissant sur l'écran multifonction. Les messages d'écran à haut niveau de priorité apparaissent en rouge sur l'écran multifonction. Certains messages d'écran sont accompagnés d'un signal d'alerte.

Suivez les instructions données dans les messages d'écran et tenez compte des remarques supplémentaires qui figurent dans la présente notice d'utilisation.

En outre, des symboles apparaissent pour certains messages d'écran:

-  Autres informations
-  Masquage du message d'écran

Avec le Touch Control gauche, vous pouvez choisir chaque symbole par effleurement de l'écran avec le doigt vers la gauche ou vers la droite.

Appuyez sur  pour afficher d'autres informations à ce sujet sur l'écran multifonction.

Appuyez sur  pour masquer le message d'écran.

Vous pouvez masquer les messages d'écran à faible niveau de priorité en appuyant sur la touche  ou avec le Touch Control gauche. Les messages d'écran sont alors enregistrés dans la mémoire des messages.

Éliminez la cause d'un message d'écran le plus rapidement possible.

Les messages d'écran à haut niveau de priorité ne peuvent pas être masqués. Ces messages d'écran restent affichés sur l'écran multifonction jusqu'à ce que la cause du message d'écran ait été éliminée.

#### Affichage des messages d'écran mémorisés

Ordinateur de bord:



 Maintenance  1 message

Si aucun message d'écran n'est mémorisé, **Il n'y a aucun message** apparaît sur l'écran multifonction.

▶ Balayez du doigt vers le haut ou vers le bas sur le Touch Control gauche pour faire défiler les messages d'écran.

▶ **Sortie de la mémoire des messages :** appuyez sur la touche .

## Sécurité des occupants

Messages sur le visuel	Causes et conséquences possibles et ► Solutions
 <p>Système retenue Défaut Aller à l'atelier</p>	<p>* Le système de retenue est en panne (→ page 39).</p> <div style="border: 1px solid gray; padding: 5px; margin-top: 10px;"> <p><b>▲ ATTENTION</b> Risque de blessure dû à des dysfonctionnements au niveau du système de retenue</p> <p>Des éléments du système de retenue peuvent être activés par inadvertance ou ne pas se déclencher comme prévu en cas d'accident.</p> <p>► Faites immédiatement contrôler et réparer le système de retenue par un atelier qualifié.</p> </div>
 <p>avant gauche Défaut Aller à l'atelier (exemple)</p>	<p>* Le système de retenue correspondant est en panne (→ page 39).</p> <div style="border: 1px solid gray; padding: 5px; margin-top: 10px;"> <p><b>▲ ATTENTION</b> Risque de blessure dû à des dysfonctionnements au niveau du système de retenue</p> <p>Des éléments du système de retenue peuvent être activés par inadvertance ou ne pas se déclencher comme prévu en cas d'accident.</p> <p>► Faites immédiatement contrôler et réparer le système de retenue par un atelier qualifié.</p> </div>
 <p>Airbag rideau gauche Défaut Aller à l'atelier (exemple)</p>	<p>* L'airbag rideau correspondant est en panne (→ page 39).</p> <div style="border: 1px solid gray; padding: 5px; margin-top: 10px;"> <p><b>▲ ATTENTION</b> Risque de blessure ou danger de mort dû à des dysfonctionnements au niveau de l'airbag rideau</p> <p>Lorsque l'airbag rideau est en panne, il risque de s'activer intempestivement ou ne pas se déclencher lors d'un accident.</p> </div>



Messages sur le visuel	Causes et conséquences possibles et ► Solutions
<p>Airbag frontal passager désactivé cf. notice d'utilisation</p>	<p>► Faites immédiatement contrôler et réparer l'airbag rideau par un atelier qualifié.</p> <p>* L'airbag passager est désactivé alors qu'un adulte ou une personne de taille correspondante occupe le siège passager. Si des forces supplémentaires s'exercent sur le siège, le système risque de mesurer un poids trop faible.</p> <p><b>▲ ATTENTION</b> - Risque de blessure ou danger de mort lorsque l'airbag passager est désactivé</p> <p>Si l'airbag passager est désactivé, il ne se déclenchera pas en cas d'accident et n'est alors pas en mesure d'apporter la protection prévue.</p> <p>Une personne qui se trouve sur le siège passager risque alors d'entrer en contact avec des parties de l'habitacle par exemple, notamment si elle est trop près du poste de conduite.</p> <p>► Assurez-vous avant et pendant la marche que le statut de l'airbag passager est correct.</p> <p>► Arrêtez-vous immédiatement en tenant compte des conditions de circulation.</p> <p>► Contrôlez le statut de la désactivation automatique de l'airbag passager (→ page 50).</p> <p>► Si nécessaire, rendez-vous immédiatement dans un atelier qualifié.</p>
<p>Airbag frontal passager activé cf. notice d'utilisation</p>	<p>* L'airbag passager est activé pendant la marche:</p> <ul style="list-style-type: none"> <li>• un enfant, une personne de petite taille ou un objet ayant un poids inférieur au seuil de poids du système se trouve sur le siège passager</li> <li>• le siège passager est inoccupé</li> </ul> <p>Dans certains cas, le système détecte des objets ou des forces exerçant un poids supplémentaire sur le siège.</p>



Messages sur le visuel	Causes et conséquences possibles et ► Solutions
	<p><b>▲ ATTENTION</b> Risque de blessure ou danger de mort dû à l'utilisation d'un système de retenue pour enfants alors que l'airbag passager est activé</p> <p>Si vous installez un enfant dans un système de retenue pour enfants sur le siège passager alors que l'airbag passager est activé, l'airbag passager peut se déclencher en cas d'accident.</p> <p>L'enfant peut être heurté par l'airbag.</p> <ul style="list-style-type: none"> <li>► Assurez-vous avant et pendant la marche que le statut de l'airbag passager est correct.</li> </ul> <p>NE JAMAIS installer de système de retenue pour enfants dos à la route sur un siège protégé par un AIRBAG FRONTAL ACTIVE. Cela peut provoquer la MORT de l'ENFANT ou le BLESSER GRAVEMENT.</p> <ul style="list-style-type: none"> <li>► Arrêtez-vous immédiatement en tenant compte des conditions de circulation.</li> <li>► Contrôlez le statut de la désactivation automatique de l'airbag passager (→ page 50).</li> <li>► Si nécessaire, rendez-vous immédiatement dans un atelier qualifié.</li> </ul>
<p>PRE-SAFE ne fonctionne pas cf. notice d'utilisation</p>	<ul style="list-style-type: none"> <li>* Les fonctions du système PRE-SAFE® sont en panne.</li> <li>► Rendez-vous dans un atelier qualifié.</li> </ul>
<p>PRE-SAFE Impulse latéral ne fonctionne pas cf. notice d'utilisation</p>	<ul style="list-style-type: none"> <li>* Le système PRE-SAFE® Impulse latéral est en panne ou ne fonctionne pas en raison d'un déclenchement.</li> <li>► Rendez-vous dans un atelier qualifié.</li> </ul>

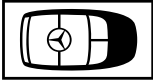
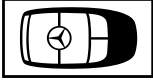
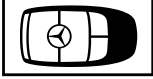

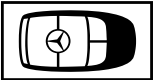
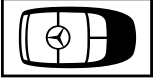

## Clé

Messages sur le visuel	Causes et conséquences possibles et ► Solutions
 <p data-bbox="195 381 365 407">Remplacer la clé</p>	<p data-bbox="519 291 814 317">* La clé doit être remplacée.</p> <ul style="list-style-type: none"> <li data-bbox="543 324 948 350">► Rendez-vous dans un atelier qualifié.</li> </ul>
 <p data-bbox="195 524 449 550">Remplacer piles de la clé</p>	<p data-bbox="519 434 855 459">* La pile de la clé est déchargée.</p> <ul style="list-style-type: none"> <li data-bbox="543 467 894 493">► Remplacez la pile (→ page 74).</li> </ul>
 <p data-bbox="195 667 476 715">Clé non identifiée (message d'écran blanc)</p>	<p data-bbox="519 577 1045 602">* La clé ne peut pas être identifiée pour le moment.</p> <ul style="list-style-type: none"> <li data-bbox="543 610 990 636">► Changez la clé de place dans le véhicule.</li> <li data-bbox="543 643 1677 692">► Si la clé ne peut toujours pas être identifiée, posez la clé dans le bac de rangement pour le démarrage avec la clé (→ page 181).</li> </ul>

Messages sur le visuel	Causes et conséquences possibles et ► Solutions
 <p data-bbox="144 342 426 394">Clé non identifiée (message d'écran rouge)</p>	<p data-bbox="473 249 1286 270">* La clé n'est pas identifiée et ne se trouve éventuellement plus dans le véhicule.</p> <p data-bbox="495 283 1160 304">La clé ne se trouve plus dans le véhicule et vous arrêtez le moteur:</p> <ul data-bbox="500 318 1188 377" style="list-style-type: none"> <li data-bbox="500 318 938 338">• Vous ne pouvez plus démarrer le moteur.</li> <li data-bbox="500 351 1188 371">• Vous ne pouvez pas verrouiller le véhicule de manière centralisée.</li> </ul> <p data-bbox="495 394 1036 415">► Assurez-vous que la clé se trouve dans le véhicule.</p> <p data-bbox="495 446 1326 467">Lorsque la détection de la clé est en panne en raison d'une source radio puissante:</p> <ul data-bbox="495 480 1363 539" style="list-style-type: none"> <li data-bbox="495 480 1300 501">► Arrêtez-vous immédiatement en tenant compte des conditions de circulation.</li> <li data-bbox="495 513 1363 534">► Posez la clé dans le bac de rangement pour le démarrage avec la clé (→ page 181).</li> </ul>
<p data-bbox="144 555 413 627">Déposer la clé à l'endroit prévu à cet effet cf. notice d'utilisation</p>	<p data-bbox="473 555 851 576">* La détection de la clé est en panne.</p> <ul data-bbox="495 589 1363 648" style="list-style-type: none"> <li data-bbox="495 589 938 610">► Changez la clé de place dans le véhicule.</li> <li data-bbox="495 622 1363 643">► Posez la clé dans le bac de rangement pour le démarrage avec la clé (→ page 181).</li> </ul>
 <p data-bbox="144 760 297 781">Emporter la clé</p>	<p data-bbox="473 667 1615 708">* En outre, un signal d'alerte retentit. Ce message vous rappelle que vous devez toujours prendre la clé avec vous lorsque vous quittez le véhicule.</p>

## Eclairage

Messages sur le visuel	Causes et conséquences possibles et ► Solutions
 <p data-bbox="195 384 408 436">Feu croisement gauche (exemple)</p>	<p data-bbox="519 291 972 314">* La lampe correspondante est défectueuse.</p> <ul style="list-style-type: none"> <li data-bbox="543 325 916 349">► Continuez de rouler prudemment.</li> <li data-bbox="543 359 1110 383">► Rendez-vous immédiatement dans un atelier qualifié.</li> </ul> <p data-bbox="543 393 1683 442">① Lampes LED: le message d'écran apparaît pour les feux correspondants uniquement si toutes les diodes sont défaillantes.</p>
 <p data-bbox="195 556 458 605">Défaut cf. notice d'utilisation</p>	<p data-bbox="519 463 888 486">* L'éclairage extérieur est en panne.</p> <ul style="list-style-type: none"> <li data-bbox="543 497 948 521">► Rendez-vous dans un atelier qualifié.</li> </ul>
 <p data-bbox="195 723 473 771">Allumage feux automatique ne fonctionne pas</p>	<p data-bbox="519 629 935 653">* Le capteur de luminosité est en panne.</p> <ul style="list-style-type: none"> <li data-bbox="543 664 948 687">► Rendez-vous dans un atelier qualifié.</li> </ul>

Messages sur le visuel	Causes et conséquences possibles et ► Solutions
 <p>Eclairage actif virages ne fonctionne pas</p>	<ul style="list-style-type: none"> <li>* L'éclairage actif dans les virages est en panne.                             <ul style="list-style-type: none"> <li>► Rendez-vous dans un atelier qualifié.</li> </ul> </li> </ul>
 <p>Allumer éclairage extérieur</p>	<ul style="list-style-type: none"> <li>* Vous roulez sans feux de croisement.                             <ul style="list-style-type: none"> <li>► Tournez le commutateur d'éclairage sur  ou <b>AUTO</b>.</li> </ul> </li> </ul>
 <p>Eteindre les feux</p>	<ul style="list-style-type: none"> <li>* Vous quittez le véhicule alors que la lumière est encore allumée.                             <ul style="list-style-type: none"> <li>► Tournez le commutateur d'éclairage sur <b>AUTO</b>.</li> </ul> </li> </ul>
 <p>Intell. Light System ne fonctionne pas</p>	<ul style="list-style-type: none"> <li>* L'Intelligent Light System est en panne. Le système d'éclairage continue de fonctionner sans les fonctions de l'Intelligent Light System.                             <ul style="list-style-type: none"> <li>► Rendez-vous dans un atelier qualifié.</li> </ul> </li> </ul>



Messages sur le visuel	Causes et conséquences possibles et ► Solutions
Assistant adapt. feux route pas dispo. pr l'instant cf. notice d'utilisation	<ul style="list-style-type: none"> <li>* L'assistant de feux de route adaptatifs n'est momentanément pas disponible. Les limites système sont atteintes (→ page 156).               <ul style="list-style-type: none"> <li>► Continuez de rouler.</li> <li>Dès que les causes de l'anomalie sont supprimées, le système est de nouveau disponible. Le message d'écran <b>Assistant adapt. feux route de nouveau disponible</b> apparaît.</li> </ul> </li> </ul>
Assistant adapt. feux route ne fonctionne pas	<ul style="list-style-type: none"> <li>* L'assistant de feux de route adaptatifs est en panne.               <ul style="list-style-type: none"> <li>► Rendez-vous dans un atelier qualifié.</li> </ul> </li> </ul>
Feux de détresse Défaut	<ul style="list-style-type: none"> <li>* Le contacteur des feux de détresse est en panne.               <ul style="list-style-type: none"> <li>► Rendez-vous dans un atelier qualifié.</li> </ul> </li> </ul>



## Véhicule

Messages sur le visuel	Causes et conséquences possibles et ► Solutions
Mise à jour effectuée avec succès	<ul style="list-style-type: none"> <li>* La mise à jour du logiciel a bien été installée (→ page 315).</li> </ul>
Echec de la mise à jour Le logiciel reste inchangé	<ul style="list-style-type: none"> <li>* Une erreur s'est produite pendant l'installation de la mise à jour du logiciel (→ page 315). La version de logiciel utilisée jusqu'à présent reste disponible.</li> </ul>
Echec de la mise à jour	<ul style="list-style-type: none"> <li>* Une erreur s'est produite pendant l'installation de la mise à jour du logiciel (→ page 315).</li> </ul>

Messages sur le visuel	Causes et conséquences possibles et ► Solutions
 <p>Véhicule prêt à rouler Couper le contact avant de quitter le véhicule</p>	<p>Lancez un appel Mercedes me par l'intermédiaire de l'unité de commande au toit (→ page 330).</p> <p>* Vous êtes sur le point de quitter le véhicule en état de marche.</p> <ul style="list-style-type: none"> <li>► Lorsque vous quittez le véhicule, coupez le contact, immobilisez le véhicule pour qu'il ne puisse pas se mettre à rouler et prenez la clé avec vous.</li> <li>► Si vous restez à bord du véhicule, arrêtez les consommateurs électriques (chauffage de siège, par exemple). Sinon la batterie 12 V peut se décharger et vous ne pourrez démarrer le véhicule qu'à l'aide d'une autre batterie (aide au démarrage).</li> </ul>
<p>Marches non rentrées Tenir compte de la largeur excédentaire du véhicule</p>	<p>* Véhicules Mercedes-Maybach: les marches ne sont pas rentrées.</p> <ul style="list-style-type: none"> <li>• Les marches ne peuvent être rentrées par l'intermédiaire du système multimédia que lorsque le véhicule est à l'arrêt (→ page 80).</li> <li>• Les marches et l'habillage de bas de caisse latéral doivent être exempts de saleté, de glace ou de neige. Dans le cas contraire, les marches ne peuvent pas être rentrées.</li> </ul> <ul style="list-style-type: none"> <li>► Nettoyez les marches (→ page 363).</li> <li>► Rentrez de nouveau les marches (→ page 80). Si les marches ne rentrent toujours pas, rendez-vous dans un atelier qualifié.</li> <li>► En cas de marches non rentrées, tenez compte du gabarit plus large du véhicule.</li> </ul>



Messages sur le visuel	Causes et conséquences possibles et ► Solutions
 <p data-bbox="195 342 380 365">Marche non sortie</p>	<p data-bbox="528 249 1179 272">* Véhicules Mercedes-Maybach: les marches ne sont pas sorties.</p> <ul data-bbox="550 285 1677 368" style="list-style-type: none"> <li>• Les marches ne sortent que lorsque le véhicule est à l'arrêt.</li> <li>• Les marches et l'habillage de bas de caisse latéral doivent être exempts de saleté, de glace ou de neige. Dans le cas contraire, les marches ne peuvent pas sortir.</li> </ul> <ul data-bbox="543 386 1613 505" style="list-style-type: none"> <li>► Nettoyez les marches (→ page 363).</li> <li>► Sortez de nouveau les marches (→ page 80). Si les marches ne sortent toujours pas, rendez-vous dans un atelier qualifié.</li> <li>► Si les marches ne sont pas sorties, soyez particulièrement prudent lors de la montée et de la descente.</li> </ul>
 <p data-bbox="195 616 426 692">Défaut direction Effort suppl. requis cf. notice d'utilisation</p>	<p data-bbox="528 526 935 549">* L'assistance de direction est en panne.</p> <div data-bbox="547 567 1696 606" style="background-color: #e0e0e0; padding: 5px;"> <p data-bbox="565 574 1354 597">▲ <b>ATTENTION</b> Risque d'accident dû à un comportement directionnel modifié</p> </div> <p data-bbox="565 614 1650 664">Si l'assistance de direction ne fonctionne plus que partiellement ou plus du tout, vous devez fournir un effort plus important pour diriger le véhicule.</p> <ul data-bbox="565 676 1452 733" style="list-style-type: none"> <li>► Si vous pouvez diriger le véhicule en toute sécurité, continuez de rouler prudemment.</li> <li>► Prenez immédiatement contact avec un atelier qualifié ou rendez-vous-y.</li> </ul>

Messages sur le visuel	Causes et conséquences possibles et ► Solutions
 <p data-bbox="144 342 408 415">Défaut direction S'arrêter immédiatement cf. notice d'utilisation</p>	<p data-bbox="473 249 1286 270">* La direction présente un défaut. La manœuvrabilité est fortement compromise.</p> <div data-bbox="500 291 1644 443"><p data-bbox="513 301 1193 322">▲ <b>ATTENTION</b> Risque d'accident dû à une manœuvrabilité limitée</p><p data-bbox="513 339 1587 360">Si la direction ne fonctionne plus correctement, la sécurité de fonctionnement du véhicule est compromise.</p><ul data-bbox="513 373 1600 433" style="list-style-type: none"><li data-bbox="513 373 1600 394">► Arrêtez-vous immédiatement en tenant compte des conditions de circulation. Ne continuez pas de rouler.</li><li data-bbox="513 408 935 428">► Prenez contact avec un atelier qualifié.</li></ul></div>
	<p data-bbox="473 463 818 483">* Une porte au moins est ouverte.</p> <ul data-bbox="491 494 787 514" style="list-style-type: none"><li data-bbox="491 494 787 514">► Fermez toutes les portes.</li></ul>
	<p data-bbox="473 570 774 591">* Le capot moteur est ouvert.</p> <div data-bbox="500 612 1644 764"><p data-bbox="513 622 1398 643">▲ <b>ATTENTION</b> Risque d'accident dû à un capot moteur déverrouillé pendant la marche</p><p data-bbox="513 660 1094 681">Le capot moteur peut s'ouvrir et empêcher toute visibilité.</p><ul data-bbox="513 695 1234 754" style="list-style-type: none"><li data-bbox="513 695 1151 715">► Ne déverrouillez jamais le capot moteur lorsque vous roulez.</li><li data-bbox="513 729 1234 750">► Avant chaque trajet, assurez-vous que le capot moteur est verrouillé.</li></ul></div> <ul data-bbox="491 778 1360 837" style="list-style-type: none"><li data-bbox="491 778 1360 798">► Arrêtez immédiatement le véhicule en tenant compte des conditions de circulation.</li><li data-bbox="491 812 774 832">► Fermez le capot moteur.</li></ul>



Messages sur le visuel	Causes et conséquences possibles et ► Solutions
	<p>* Le hayon est ouvert.</p> <div style="border: 1px solid gray; padding: 5px; margin: 10px 0;"> <p><b>▲ DANGER</b> Risque d'intoxication dû aux gaz d'échappement</p> <p>Les moteurs thermiques dégagent des gaz d'échappement toxiques, tels que du monoxyde de carbone. Si le hayon est ouvert alors que le moteur tourne, des gaz d'échappement peuvent pénétrer dans l'habitacle, notamment pendant la marche.</p> <ul style="list-style-type: none"> <li>▶ Arrêtez toujours le moteur avant d'ouvrir le hayon.</li> <li>▶ Ne roulez jamais avec un hayon ouvert.</li> </ul> </div> <p>► Fermez le hayon.</p>
<p>LOW RANGE possible seulement quand véhicule arrêté</p>	<p>* Une ou plusieurs conditions de passage des rapports n'ont pas été respectées.</p> <ul style="list-style-type: none"> <li>► Arrêtez le véhicule.</li> <li>► Mettez la boîte de vitesses au point mort <b>[N]</b>.</li> <li>► Répétez le passage de rapport.</li> </ul>
<p>LOW RANGE Mettre boîte sur N quelques instants</p>	<p>* Une ou plusieurs conditions de passage des rapports n'ont pas été respectées.</p> <ul style="list-style-type: none"> <li>► Mettez la boîte de vitesses au point mort <b>[N]</b>.</li> <li>► Répétez le passage de rapport.</li> </ul>
<p>LOW RANGE impossible avec prog. "Sport"</p>	<p>* Vous ne pouvez pas enclencher le rapport tout-terrain LOW RANGE si le programme de conduite <b>[S]</b> ou <b>[S*]</b> est enclenché.</p>

Messages sur le visuel	Causes et conséquences possibles et ► Solutions
	<p>Le programme de conduite passe donc automatiquement sur <b>C</b>.</p> <ul style="list-style-type: none"> <li>► Passez sur le rapport tout-terrain LOW RANGE (→ page 204).</li> </ul>
<p>LOW RANGE Défaut Stationner: actionner frein stationnement</p>	<ul style="list-style-type: none"> <li>* La boîte de transfert est en panne.               <ul style="list-style-type: none"> <li>► Ne modifiez pas la position de la boîte de transfert!</li> <li>► Immobilisez le véhicule en serrant le frein de stationnement électrique pour l'empêcher de se mettre à rouler.</li> <li>► Rendez-vous dans un atelier qualifié.</li> </ul> </li> </ul>
<p>LOW RANGE Passage rapport annulé Réactiver</p>	<ul style="list-style-type: none"> <li>* La boîte de transfert n'a pas procédé au passage de rapport.               <ul style="list-style-type: none"> <li>► Répétez le passage de rapport.</li> <li>► Respectez toutes les conditions de passage des rapports (→ page 204).</li> </ul> </li> </ul>
<p>LOW RANGE Défaut</p>	<ul style="list-style-type: none"> <li>* La boîte de transfert est en panne.               <ul style="list-style-type: none"> <li>► Ne modifiez pas la position de la boîte de transfert!</li> <li>► Immobilisez le véhicule en serrant le frein de stationnement électrique pour l'empêcher de se mettre à rouler.</li> <li>► Rendez-vous dans un atelier qualifié.</li> </ul> </li> </ul>
<p>LOW RANGE S'arrêter Actionner frein stat.</p>	<ul style="list-style-type: none"> <li>* La boîte de transfert est en panne.               <ul style="list-style-type: none"> <li>► Arrêtez-vous en tenant compte des conditions de circulation.</li> <li>► Serrez le frein de stationnement électrique.</li> <li>► Si nécessaire, immobilisez en outre le véhicule pour qu'il ne puisse pas se mettre à rouler.</li> <li>► Passez dans la position parking <b>P</b>.</li> </ul> </li> </ul>

Messages sur le visuel	Causes et conséquences possibles et ► Solutions
LOW RANGE Rouler à 10 km/h max.	<ul style="list-style-type: none"> <li>* La vitesse maximale de 6 mph (10 km/h) pour le passage de rapport est dépassée.               <ul style="list-style-type: none"> <li>► Roulez plus lentement.</li> <li>► Répétez le passage de rapport.</li> </ul> </li> </ul>
LOW RANGE Rouler à 40 km/h max.	<ul style="list-style-type: none"> <li>* La vitesse maximale de 25 mph (40 km/h) pour le passage de rapport est dépassée.               <ul style="list-style-type: none"> <li>► Roulez plus lentement.</li> <li>► Répétez le passage de rapport.</li> </ul> </li> </ul>
Protection boîte Limite: 30 km/h Désengager LOW RANGE	<ul style="list-style-type: none"> <li>* La température d'huile dans la boîte de transfert est trop élevée.               <ul style="list-style-type: none"> <li>► Mettez la boîte de transfert sur la position route HIGH RANGE.</li> </ul> </li> </ul>
 <p>Faire l'appoint liquide lave-glace</p>	<ul style="list-style-type: none"> <li>* Le niveau de liquide de lave-glace dans le réservoir de liquide de lave-glace est en dessous du niveau minimal.               <ul style="list-style-type: none"> <li>► Faites l'appoint de liquide de lave-glace (→ page 357).</li> </ul> </li> </ul>

## Moteur

Messages sur le visuel	Causes et conséquences possibles et ► Solutions
<p>Pour couper le moteur, appuyez sur la touche démar./arrêt pdt au moins 3 sec ou 3 fois de suite.</p>	<ul style="list-style-type: none"> <li>* Vous avez appuyé sur la touche Start/Stop pendant la marche.                             <ul style="list-style-type: none"> <li>► Informations pour arrêter le moteur pendant la marche, voir (→ page 180).</li> </ul> </li> </ul>
<div data-bbox="153 419 310 502" data-label="Image"> </div> <p>Faire l'appoint liquide refroid. cf. notice d'utilisation</p>	<ul style="list-style-type: none"> <li>* Le niveau de liquide de refroidissement est trop bas.                             <div data-bbox="500 461 1646 543" style="border: 1px solid black; padding: 5px; margin-top: 10px;"> <p><b>!</b> <b>REMARQUE</b> Dommage au niveau du moteur dû à un niveau de liquide de refroidissement trop bas</p> <p>► Evitez les longs trajets si le niveau de liquide de refroidissement est trop bas.</p> </div> <ul style="list-style-type: none"> <li>► Faites l'appoint de liquide de refroidissement (→ page 356).</li> <li>► Faites contrôler le système de refroidissement du moteur par un atelier qualifié.</li> </ul> </li> </ul>
<div data-bbox="153 637 310 720" data-label="Image"> </div> <p>Liquide refroid. S'arrêter Couper moteur</p>	<ul style="list-style-type: none"> <li>* Le liquide de refroidissement est trop chaud.                             <ul style="list-style-type: none"> <li>► Arrêtez-vous immédiatement en tenant compte des conditions de circulation et arrêtez le moteur.</li> </ul> </li> </ul> <div data-bbox="500 723 1646 849" style="border: 1px solid black; padding: 5px; margin-top: 10px;"> <p><b>!</b> <b>ATTENTION</b> Risque de brûlure lors de l'ouverture du capot moteur</p> <p>Si vous ouvrez le capot moteur après que le moteur a subi une surchauffe ou après un incendie dans le compartiment moteur, vous pouvez entrer en contact avec des gaz brûlants ou d'autres ingrédients et lubrifiants qui s'échappent.</p> </div>

Messages sur le visuel	Causes et conséquences possibles et ► Solutions
	<ul style="list-style-type: none"> <li>► Avant d'ouvrir le capot moteur, laissez refroidir le moteur ayant subi une surchauffe.</li> <li>► Dans le cas d'un incendie dans le compartiment moteur, laissez le capot moteur fermé et prévenez les pompiers.</li> </ul> <ul style="list-style-type: none"> <li>► Attendez que le moteur ait refroidi.</li> <li>► Assurez-vous que l'arrivée d'air jusqu'au radiateur moteur n'est pas obstruée.</li> <li>► Roulez jusqu'à l'atelier qualifié le plus proche en évitant toute charge importante du moteur. Ce faisant, veillez à ce que l'affichage de la température du liquide de refroidissement reste au-dessous de la zone rouge.</li> </ul>
	<p>* Le moteur de ventilateur est défectueux.</p> <ul style="list-style-type: none"> <li>► Roulez jusqu'à l'atelier qualifié le plus proche en évitant toute charge importante du moteur. Ce faisant, veillez à ce que l'affichage de la température du liquide de refroidissement reste au-dessous de la zone rouge.</li> </ul>
 <p>Réserve carburant</p>	<p>* Le niveau de carburant a atteint la plage de réserve.</p> <ul style="list-style-type: none"> <li>► Ravitaillez le véhicule.</li> </ul>
 <p>Bouchon réservoir ouvert</p>	<p>* Le bouchon de réservoir n'est pas correctement fermé ou le système d'alimentation en carburant n'est pas étanche.</p> <ul style="list-style-type: none"> <li>► Fermez le bouchon de réservoir.</li> <li>► <b>Si le bouchon de réservoir était déjà correctement fermé :</b> rendez-vous dans un atelier qualifié.</li> </ul>

## Boîte de vitesses

Messages sur le visuel	Causes et conséquences possibles et ► Solutions
Position P possible seulement quand véhicule arrêté	<p>* La position parking <b>P</b> ne peut être engagée que lorsque le véhicule est à l'arrêt.</p> <ul style="list-style-type: none"> <li>► Pour vous arrêter, appuyez sur la pédale de frein.</li> <li>► Passez sur la position parking <b>P</b> à l'arrêt du véhicule.</li> </ul>
Pour quitter position P: actionner frein	<p>* Vous avez essayé d'engager une autre position de la boîte de vitesses à partir de la position parking <b>P</b>.</p> <ul style="list-style-type: none"> <li>► Appuyez sur la pédale de frein.</li> <li>► Passez sur la position de la boîte de vitesses <b>D</b>, <b>R</b> ou au point mort <b>N</b>.</li> </ul>
Pour quitter position P ou N: actionner frein et démarrer moteur	<p>* Vous avez essayé de passer une autre position de la boîte de vitesses à partir de la position parking <b>P</b> ou du point mort <b>N</b>.</p> <ul style="list-style-type: none"> <li>► Appuyez sur la pédale de frein.</li> <li>► Changez la position de la boîte de vitesses.</li> <li>► Démarrez le moteur.</li> </ul>
Pour mettre boîte sur D ou R: actionner frein	<p>* Vous avez essayé de passer sur la position de la boîte de vitesses <b>D</b> ou <b>R</b>.</p> <ul style="list-style-type: none"> <li>► Appuyez sur la pédale de frein.</li> <li>► Passez sur la position de la boîte de vitesses <b>D</b> ou <b>R</b>.</li> </ul>
Pour mettre boîte sur R: actionner frein	<p>* Vous avez essayé de passer sur la position de la boîte de vitesses <b>R</b>.</p> <ul style="list-style-type: none"> <li>► Appuyez sur la pédale de frein.</li> </ul>



Messages sur le visuel	Causes et conséquences possibles et ► Solutions
	<ul style="list-style-type: none"> <li>► Passez sur la position <b>R</b> de la boîte de vitesses.</li> </ul>
Danger: véhicule non immobilisé Porte cond. ouverte et boîte pas sur P	<ul style="list-style-type: none"> <li>* La porte conducteur n'est pas complètement fermée et la position <b>D</b>, ou <b>R</b> de la boîte de vitesses, ou le point mort <b>N</b> est engagé.</li> <li>► Lorsque vous arrêtez le véhicule, engagez la position parking <b>P</b>.</li> </ul>
Danger: véhicule non immobilisé Boîte de vitesses en position N	<ul style="list-style-type: none"> <li>* Le point mort <b>N</b> a été engagé pendant que le véhicule roule.</li> <li>► Pour vous arrêter, appuyez sur la pédale de frein.</li> <li>► Passez sur la position parking <b>P</b> à l'arrêt du véhicule.</li> <li>► Pour la poursuite d'un trajet, engagez la position <b>D</b> ou <b>R</b> de la boîte de vitesses.</li> </ul>
Aller à l'atelier sans changer de rapport	<ul style="list-style-type: none"> <li>* La boîte de vitesses est en panne. La position de la boîte de vitesses ne peut plus être changée.</li> <li>► Lorsque la position de la boîte de vitesses se trouve sur <b>D</b>, rendez-vous dans un atelier qualifié sans changer la position de la boîte de vitesses.</li> <li>► Pour toutes les autres positions de la boîte de vitesses, arrêtez le véhicule à l'écart de la circulation.</li> <li>► Prenez contact avec un atelier qualifié ou un service de dépannage.</li> </ul>
Marche arrière impossible Aller à l'atelier	<ul style="list-style-type: none"> <li>* La boîte de vitesses est en panne. Vous ne pouvez pas mettre la boîte de vitesses sur <b>R</b>.</li> <li>► Rendez-vous dans un atelier qualifié.</li> </ul>
Boîte de vitesses Défaut S'arrêter	<ul style="list-style-type: none"> <li>* La boîte de vitesses est en panne. La boîte de vitesses passe automatiquement au point mort <b>N</b>.</li> <li>► Arrêtez-vous immédiatement en tenant compte des conditions de circulation.</li> <li>► Appuyez sur la pédale de frein.</li> </ul>

Messages sur le visuel	Causes et conséquences possibles et ► Solutions
	<ul style="list-style-type: none"> <li>► Passez dans la position parking <b>P</b>.</li> <li>► Prenez contact avec un atelier qualifié.</li> </ul>
<p>Arrêter véhicule Laisser tourner moteur Refroidissement BV... Veuillez patienter</p>	<p>* La boîte de vitesses a subi une surchauffe. Le démarrage peut être momentanément perturbé ou impossible.</p> <ul style="list-style-type: none"> <li>► Arrêtez-vous immédiatement en tenant compte des conditions de circulation. Ne continuez pas de rouler.</li> <li>► Laissez tourner le moteur.</li> <li>► Attendez que le message d'écran disparaisse avant de continuer à rouler.</li> </ul>
<p>Batterie de réserve Défaut</p>	<p>* La batterie de secours de la boîte de vitesses ne se charge plus.</p> <ul style="list-style-type: none"> <li>► Rendez-vous dans un atelier qualifié.</li> <li>► D'ici là, passez toujours la position parking <b>P</b> manuellement avant d'arrêter le moteur.</li> <li>► Avant de quitter le véhicule, serrez le frein de stationnement électrique.</li> </ul>

## Freinage

## Messages sur le visuel



(uniquement pour les Etats-Unis)



(uniquement pour le Canada)

[Frein stationnement cf. notice d'utilisation](#)

## Causes et conséquences possibles et ► Solutions



\* Le voyant orange  s'allume. Le frein de stationnement électrique est en panne.

**Pour le serrer :**

- Coupez le contact, puis remettez-le.
- Serrez manuellement le frein de stationnement électrique (→ page 214).

Si vous ne pouvez pas serrer le frein de stationnement électrique:

- Rendez-vous dans un atelier qualifié.
- Lorsque vous arrêtez le véhicule, immobilisez-le si nécessaire en outre pour qu'il ne puisse pas se mettre à rouler.

\* Le voyant orange  et le voyant rouge  (uniquement pour les Etats-Unis) ou  (uniquement pour le Canada) sont allumés. Le frein de stationnement électrique est en panne.

**Pour le desserrer :**

- Coupez le contact, puis remettez-le.
- Desserrez manuellement le frein de stationnement électrique (→ page 214).

ou

- Desserrez le frein de stationnement électrique avec la fonction de desserrage automatique (→ page 214).

Si vous ne pouvez pas ensuite desserrer le frein de stationnement électrique:

- Ne continuez pas de rouler. Prenez contact avec un atelier qualifié.

Messages sur le visuel

Causes et conséquences possibles et ► Solutions

\* Le voyant orange  est allumé et le voyant rouge  (uniquement pour les Etats-Unis) ou  (uniquement pour le Canada) clignote. Le frein de stationnement électrique est en panne.

Le frein de stationnement électrique n'a pas pu être serré ou desserré.



► Coupez le contact, puis remettez-le.

**Pour le serrer :**

► Desserrez manuellement le frein de stationnement électrique, puis serrez-le (→ page 214).

**Pour le desserrer :**

► Serrez manuellement le frein de stationnement électrique, puis desserrez-le.

Si le frein de stationnement électrique ne peut pas être serré ou si le voyant rouge  (uniquement pour les Etats-Unis) ou  (uniquement pour le Canada) continue de clignoter:

► Ne continuez pas de rouler. Prenez contact avec un atelier qualifié.





► Lorsque vous arrêtez le véhicule, immobilisez-le si nécessaire en outre pour qu'il ne puisse pas se mettre à rouler.

\* Le voyant orange  est allumé et le voyant rouge  (uniquement pour les Etats Unis) ou  (uniquement pour le Canada) clignote pendant 10 secondes environ après le serrage ou le desserrage du frein de stationnement électrique. Ensuite, il reste allumé ou s'éteint. Le frein de stationnement électrique est en panne.

**Si l'état de charge est trop faible :**

► Chargez la batterie 12 V.

Messages sur le visuel	Causes et conséquences possibles et ► Solutions
	<p><b>Pour le serrer :</b></p> <ul style="list-style-type: none"><li>► Coupez le contact. Le frein de stationnement électrique est serré automatiquement.</li></ul> <p>Si le frein de stationnement électrique ne doit pas être serré, parexemple si le véhicule doit être remorqué ou passé dans une station de lavage automatique, ne coupez pas le contact. Le remorquage avec l'essieu arrière soulevé fait cependant exception.</p> <p>Si frein de stationnement électrique n'est pas serré automatiquement:</p> <ul style="list-style-type: none"><li>► Coupez le contact, puis remettez-le.</li><li>► Desserrez manuellement le frein de stationnement électrique, puis serrez-le (→ page 214).</li></ul> <p>Si vous ne pouvez alors pas serrer le frein de stationnement électrique:</p> <ul style="list-style-type: none"><li>► Rendez-vous dans un atelier qualifié.</li><li>► Lorsque vous arrêtez le véhicule, immobilisez-le si nécessaire en outre pour qu'il ne puisse pas se mettre à rouler.</li></ul> <p><b>Pour le desserrer :</b></p> <ul style="list-style-type: none"><li>► Si les conditions nécessaires au desserrage automatique sont remplies et que le frein de stationnement électrique n'est pas desserré automatiquement, desserrez manuellement le frein de stationnement électrique (→ page 214).</li></ul> <p>Si vous ne pouvez alors pas desserrer le frein de stationnement électrique:</p>

Messages sur le visuel	Causes et conséquences possibles et ► Solutions
<div data-bbox="155 291 310 373"></div> <p data-bbox="149 381 334 433">(uniquement pour les Etats-Unis)</p> <div data-bbox="155 446 310 529"></div> <p data-bbox="149 536 334 588">(uniquement pour le Canada)</p> <p data-bbox="149 595 408 647"><a href="#">Desserrer frein stationnement</a></p>	<ul style="list-style-type: none"><li data-bbox="495 246 1197 272">► Ne continuez pas de rouler. Prenez contact avec un atelier qualifié.</li></ul> <p data-bbox="476 288 1524 313">* Le voyant rouge  (uniquement pour les Etats-Unis) ou  (uniquement pour le Canada) clignote.</p> <p data-bbox="495 324 1155 350">Le frein de stationnement électrique est serré pendant la marche:</p> <ul style="list-style-type: none"><li data-bbox="504 360 1598 412">• Une des conditions pour le desserrage automatique du frein de stationnement électrique n'est pas remplie (→ page 214).</li><li data-bbox="504 422 1469 448">• Vous effectuez un freinage d'urgence avec le frein de stationnement électrique (→ page 215).</li></ul> <ul style="list-style-type: none"><li data-bbox="495 464 1450 490">► Vérifiez les conditions pour le desserrage automatique du frein de stationnement électrique.</li><li data-bbox="495 500 1155 526">► Desserrez manuellement le frein de stationnement électrique.</li></ul>

## Messages sur le visuel





(uniquement pour  
les Etats-Unis)





(uniquement pour  
le Canada)

Frein stationnement Pour  
le desserrer: mettre le con-  
tact



## Causes et conséquences possibles et ► Solutions

- \* Le voyant rouge  (uniquement pour les Etats-Unis) ou  (uniquement pour le Canada) est allumé.  
Le contact est coupé alors que vous desserrez le frein de stationnement électrique.
  - Mettez le contact.



Messages sur le visuel	Causes et conséquences possibles et ► Solutions
 <p>(uniquement pour les Etats-Unis)</p>  <p>(uniquement pour le Canada)</p> <p>Contrôler niveau liquide de frein</p>	<p>* Il n'y a pas suffisamment de liquide de frein dans le réservoir de liquide de frein.</p> <div data-bbox="495 291 1648 505"><p><b>▲ ATTENTION</b> Risque d'accident en cas de niveau de liquide de frein bas</p><p>Si le niveau de liquide de frein est trop bas, l'effet de freinage et donc le comportement au freinage peuvent être compromis.</p><ul style="list-style-type: none"><li>► Arrêtez-vous immédiatement en tenant compte des conditions de circulation. Ne continuez pas de rouler.</li><li>► Prenez contact avec un atelier qualifié.</li><li>► Ne faites pas l'appoint de liquide de frein.</li></ul></div>
 <p>Contrôler garnitures de frein cf. notice d'utilisation</p>	<p>* Les garnitures de frein ont atteint la limite d'usure.</p> <ul style="list-style-type: none"><li>► Rendez-vous dans un atelier qualifié.</li></ul>



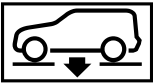

## Systèmes d'aide à la conduite

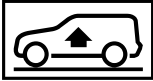
Messages sur le visuel	Causes et conséquences possibles et ► Solutions
 <p>Attention Assist ne fonctionne pas</p>	<ul style="list-style-type: none"> <li>* Le système ATTENTION ASSIST est en panne.               <ul style="list-style-type: none"> <li>► Rendez-vous dans un atelier qualifié.</li> </ul> </li> </ul>
 <p>Attention Assist: Faites une pause</p>	<ul style="list-style-type: none"> <li>* Le système ATTENTION ASSIST a détecté des signes de fatigue ou un manque de vigilance croissant chez le conducteur (→ page 283).               <ul style="list-style-type: none"> <li>► Faites une pause si nécessaire.</li> </ul> </li> </ul>
 <p>Défaut Rouler à 80 km/h max.</p>	<ul style="list-style-type: none"> <li>* L'AIRMATIC ne fonctionne que de manière limitée. La tenue de route du véhicule peut être compromise.               <ul style="list-style-type: none"> <li>► Roulez en fonction du niveau actuel du véhicule, mais pas à une vitesse supérieure à 50 mph (80 km/h).</li> <li>► Rendez-vous dans un atelier qualifié.</li> </ul> </li> </ul>
<p>E-ACTIVE BODY CONTROL Fonctionnement limité cf. notice d'utilisation</p>	<ul style="list-style-type: none"> <li>* Une ou plusieurs fonctions principales du système E-ACTIVE BODY CONTROL sont en panne. Le système ne se trouve pas dans la plage de température de service ou la tension du réseau de bord est trop faible.</li> </ul>

Messages sur le visuel	Causes et conséquences possibles et ► Solutions
	<p><b>!</b> <b>REMARQUE</b> Le comportement de la suspension et de l'amortissement du véhicule est limité, la carrosserie risque de s'incliner plus fortement dans les virages !</p> <ul style="list-style-type: none"> <li>► Continuez de rouler prudemment.</li> <li>► Réduisez nettement la vitesse du véhicule avant de prendre un virage.</li> <li>► Évitez les mouvements de braquage rapides.</li> </ul> <ul style="list-style-type: none"> <li>► Continuez de rouler prudemment.</li> <li>► Réduisez nettement la vitesse du véhicule avant de prendre un virage.</li> <li>► Évitez les mouvements de braquage rapides.</li> </ul> <p>Dès que les causes de l'anomalie sont supprimées, le système est de nouveau disponible.</p>
<p>Niveau sélectionné indisponible quand feu antibrouillard arrière allumé</p>	<p>* Vous ne pouvez pas sélectionner le niveau tout-terrain +3.</p> <ul style="list-style-type: none"> <li>► Éteignez les feux antibrouillard arrière.</li> </ul>
<p></p> <p>Abaissement</p>	<p>* Le niveau du véhicule peut être abaissé pour les raisons suivantes:</p> <ul style="list-style-type: none"> <li>• Vous avez sélectionné un autre programme de conduite.</li> <li>• Vous avez dépassé la limite de vitesse.</li> <li>• Vous avez modifié le niveau du véhicule en appuyant sur la touche.</li> <li>• <b>Utilisation avec remorque ou porte-vélo</b> : vous avez dépassé la limite de vitesse avec une liaison électrique correctement établie.</li> </ul>

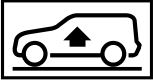
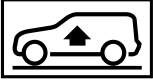
Messages sur le visuel	Causes et conséquences possibles et ► Solutions
 <p data-bbox="195 384 454 405">Relèvement du véhicule...</p>	<ul style="list-style-type: none"> <li>• Vous avez allumé le feu antibrouillard arrière en niveau tout-terrain +3.</li> </ul> <p>* Le véhicule se règle sur le niveau sélectionné.</p>
 <p data-bbox="195 523 454 574">Défaut Rouler à 80 km/h max.</p>	<p>* Une ou plusieurs fonctions principales du système E-ACTIVE BODY CONTROL sont en panne. Le système est désactivé.</p> <div style="border: 1px solid black; padding: 5px; margin-top: 10px;"> <p><b>!</b> <b>REMARQUE</b> Le comportement de la suspension et de l'amortissement du véhicule est fortement modifié, la carrosserie risque de s'incliner plus fortement sur le côté dans les virages!</p> <ul style="list-style-type: none"> <li>► Réduisez votre vitesse. Continuez de rouler prudemment.</li> <li>► Réduisez nettement la vitesse du véhicule avant de prendre un virage.</li> <li>► Evitez les mouvements de braquage rapides.</li> </ul> </div> <ul style="list-style-type: none"> <li>► Continuez à rouler prudemment à 50 mph (80 km/h) maximum.</li> <li>► Dans la mesure du possible, arrêtez le véhicule en tenant compte des conditions de circulation et coupez le contact, puis remettez-le.</li> <li>► Si le message d'écran reste affiché, rendez-vous dans un atelier qualifié.</li> </ul>

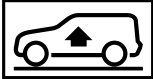
Messages sur le visuel	Causes et conséquences possibles et ► Solutions
 <p>Défaut STOP</p>	<p>* Le circuit hydraulique du système E-ACTIVE BODY CONTROL présente un grave défaut. Le système est désactivé.</p> <div style="border: 1px solid black; padding: 5px; margin: 5px 0;"> <p><b>! REMARQUE</b> Le comportement routier du véhicule est fortement modifié!</p> <p>► Arrêtez-vous immédiatement en tenant compte des conditions de circulation. Ne continuez pas de rouler.</p> </div> <ul style="list-style-type: none"> <li>► Arrêtez-vous immédiatement en tenant compte des conditions de circulation. Ne continuez pas de rouler.</li> <li>► Prenez contact avec un atelier qualifié.</li> </ul>
 <p>Rouler plus lentement</p>	<p>* Vous roulez trop vite pour pouvoir régler le niveau du véhicule sélectionné.</p> <ul style="list-style-type: none"> <li>► Ralentissez et sélectionnez de nouveau le niveau du véhicule souhaité.</li> </ul> <p>Vous roulez trop vite avec une remorque ou la prise du dispositif d'attelage est occupée, par un porte-vélos arrière par exemple.</p> <ul style="list-style-type: none"> <li>► Tenez compte des remarques sur la traction d'une remorque.</li> </ul>
 <p>Relèvement du véhicule... Veuillez patienter</p>	<p>* Le niveau du véhicule est trop bas. Le véhicule est remonté jusqu'au niveau du véhicule sélectionné.</p> <ul style="list-style-type: none"> <li>► Attendez que le message d'écran disparaisse avant de démarrer.</li> </ul>





Messages sur le visuel	Causes et conséquences possibles et ► Solutions
 <p data-bbox="195 342 445 366">Le compresseur refroidit</p>	<ul style="list-style-type: none"> <li>* Vous avez effectué de fréquents changements de niveau sur une courte période de temps et le compresseur doit refroidir pour pouvoir régler le niveau du véhicule sélectionné.           <ul style="list-style-type: none"> <li>► Continuez à rouler en fonction du niveau réglé. Ce faisant, veillez à ce que la garde au sol soit suffisante. Le véhicule entame la procédure de levage jusqu'au niveau du véhicule sélectionné dès que le compresseur a refroidi.</li> </ul> </li> </ul>
<p data-bbox="195 405 463 479">Assistant directionnel actif pas dispo. pr l'instant cf. notice d'utilisation</p>	<ul style="list-style-type: none"> <li>* L'assistant directionnel actif n'est momentanément pas disponible. Les conditions environnementales sont situées au-delà des limites système (→ page 241).           <ul style="list-style-type: none"> <li>► Continuez de rouler. Dès que les conditions environnementales correspondent aux limites système, le système est de nouveau disponible.</li> <li>► Si nécessaire, nettoyez le pare-brise dans le champ de la caméra.</li> <li>► Si nécessaire, contrôler la pression de pneu.</li> </ul> </li> </ul>
<p data-bbox="195 638 463 684">Assistant directionnel actif ne fonctionne pas</p>	<ul style="list-style-type: none"> <li>* L'assistant directionnel actif est en panne. L'assistant de régulation de distance DISTRONIC actif reste disponible.           <ul style="list-style-type: none"> <li>► Rendez-vous dans un atelier qualifié.</li> </ul> </li> </ul>
	<ul style="list-style-type: none"> <li>* L'assistant directionnel actif a atteint les limites système (→ page 241). Vous n'avez pas dirigé vous-même le véhicule pendant un certain temps.           <ul style="list-style-type: none"> <li>► Prenez en charge la direction et continuez à rouler en tenant compte des conditions de circulation.</li> </ul> </li> </ul>
<p data-bbox="195 819 454 866">Déclenchement de l'arrêt d'urgence</p>	<ul style="list-style-type: none"> <li>* Vos mains ne sont pas sur le volant. L'arrêt d'urgence est déclenché (→ page 245).           <ul style="list-style-type: none"> <li>► Remplacez vos mains sur le volant.</li> </ul> </li> </ul>



Messages sur le visuel	Causes et conséquences possibles et ► Solutions
	<p>Vous pouvez annuler à tout moment la décélération par l'une des actions suivantes:</p> <ul style="list-style-type: none"> <li>• Braquage</li> <li>• Freinage ou accélération</li> <li>• Actionnement d'une touche du volant</li> <li>• Utilisation du Touch Control</li> <li>• Désactivez l'assistant de régulation de distance DISTRONIC actif</li> </ul>
<p>Assistant directionnel actif pas dispo. pr l'instant en raison de plusieurs arrêts d'urgence</p>	<p>* L'assistant directionnel actif est momentanément indisponible en raison de plusieurs arrêts d'urgence.</p> <ul style="list-style-type: none"> <li>► Prenez en charge la direction et arrêtez le véhicule en tenant compte des conditions de circulation.</li> <li>► Coupez le contact, puis remettez-le. L'assistant directionnel actif est à nouveau disponible.</li> </ul>
<p>Assistant de trajectoire actif pas dispo. pr l'instant cf. notice d'utilisation</p>	<p>* L'assistant de franchissement de ligne actif n'est momentanément pas disponible. Les conditions environnementales sont situées au-delà des limites système (→ page 290).</p> <ul style="list-style-type: none"> <li>► Continuez de rouler. Dès que les conditions environnementales correspondent aux limites système, le système est de nouveau disponible.</li> </ul>
<p>Assistant de trajectoire actif ne fonctionne pas</p>	<p>* L'assistant de franchissement de ligne actif est en panne.</p> <ul style="list-style-type: none"> <li>► Rendez-vous dans un atelier qualifié.</li> </ul>





Messages sur le visuel	Causes et conséquences possibles et ► Solutions
Assistant d'encombrements actif pas dispo. pr l'instant cf. notice d'utilisation	<p>* L'assistant d'embouteillage actif n'est momentanément pas disponible. L'assistant de régulation de distance DISTRONIC actif et l'assistant directionnel actif restent disponibles.</p> <p>Les conditions environnementales sont situées au-delà des limites système (→ page 246).</p> <p>► Continuez de rouler.</p> <p>Dès que les conditions environnementales correspondent aux limites système, le système est de nouveau disponible.</p>
Assistant d'encombrements actif ne fonctionne pas cf. notice d'utilisation	<p>* L'assistant d'embouteillage actif est en panne.</p> <p>L'assistant d'embouteillage actif est désactivé. L'assistant de régulation de distance DISTRONIC actif et l'assistant directionnel actif restent disponibles.</p> <p>► Rendez-vous dans un atelier qualifié.</p>
Avertisseur angle mort pas dispo. pr l'instant cf. notice d'utilisation	<p>* L'assistant d'angle mort n'est momentanément pas disponible.</p> <p>Les limites système sont atteintes (→ page 287).</p> <p>► Continuez de rouler.</p> <p>Dès que les causes de l'anomalie sont supprimées, le système est de nouveau disponible.</p> <p>ou</p> <p>► Si le message d'écran ne disparaît pas, arrêtez le véhicule en tenant compte des conditions de circulation et redémarrez le moteur.</p>
Avertisseur angle mort ne fonctionne pas	<p>* L'assistant d'angle mort est en panne.</p> <p>► Rendez-vous dans un atelier qualifié.</p>

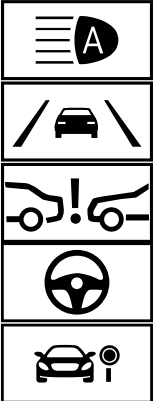

Messages sur le visuel	Causes et conséquences possibles et ► Solutions
<p>Avertisseur angle mort pas disponible avec une remorque cf. notice d'utilisation</p>	<p>* Lorsque vous établissez la liaison électrique avec la remorque, l'assistant d'angle mort actif n'est pas disponible.</p> <ul style="list-style-type: none"> <li>► Appuyez sur le Touch Control gauche et confirmez le message d'écran.</li> </ul>
<p>Avertisseur actif d'angle mort pas dispo. pr l'instant cf. notice d'utilisation</p>	<p>* L'assistant d'angle mort actif n'est momentanément pas disponible. Les limites système sont atteintes (→ page 287).</p> <ul style="list-style-type: none"> <li>► Continuez de rouler. Dès que les causes de l'anomalie sont supprimées, le système est de nouveau disponible.</li> </ul> <p>ou</p> <ul style="list-style-type: none"> <li>► Si le message d'écran ne disparaît pas, arrêtez le véhicule en tenant compte des conditions de circulation et redémarrez le moteur.</li> </ul>
<p>Avertisseur actif d'angle mort ne fonctionne pas</p>	<p>* L'assistant d'angle mort actif est en panne.</p> <ul style="list-style-type: none"> <li>► Rendez-vous dans un atelier qualifié.</li> </ul>
<p>Avert. actif angle mort pas disponible avec une remorque cf. notice d'utilisation</p>	<p>* Lorsque vous établissez la liaison électrique avec la remorque, l'assistant d'angle mort actif n'est pas disponible.</p> <ul style="list-style-type: none"> <li>► Appuyez sur le Touch Control gauche et confirmez le message d'écran.</li> </ul>
<p>Aide au stationnement active et PARKTRONIC ne fonctionnent pas cf. notice d'utilisation</p>	<p>* L'assistant de stationnement actif et l'assistant de stationnement PARKTRONIC sont en panne.</p> <ul style="list-style-type: none"> <li>► Arrêtez-vous en tenant compte des conditions de circulation et redémarrez le moteur.</li> <li>► Si le message d'écran reste affiché, rendez-vous dans un atelier qualifié.</li> </ul>



Messages sur le visuel	Causes et conséquences possibles et ► Solutions
<p>Détecteur de panneaux pas dispo. pr l'instant cf. notice d'utilisation</p>	<p>* L'assistant de signalisation routière n'est momentanément pas disponible.</p> <ul style="list-style-type: none"> <li>► Continuez de rouler.</li> <li>Dès que les causes de l'anomalie sont supprimées, le système est de nouveau disponible.</li> </ul>
<p>Détecteur de panneaux ne fonctionne pas</p>	<p>* L'assistant de signalisation routière est en panne.</p> <ul style="list-style-type: none"> <li>► Arrêtez-vous en tenant compte des conditions de circulation et redémarrez le moteur.</li> <li>► Si le message d'écran reste affiché, rendez-vous dans un atelier qualifié.</li> </ul>
<div style="display: flex; flex-direction: column; align-items: center;">     </div> <p>Pas dispo. pr l'instant Capteurs radar encrassés</p>	<p>* Les capteurs radar sont en panne. Causes possibles:</p> <ul style="list-style-type: none"> <li>• Encrassement des capteurs</li> <li>• Fortes précipitations</li> <li>• Longs trajets interurbains sans circulation, parexemple dans le désert</li> </ul> <p>Les systèmes d'aide à la conduite et systèmes de sécurité active peuvent être en panne ou momentanément indisponibles.</p> <p>Dès que les causes de l'anomalie sont supprimées, les systèmes d'aide à la conduite et systèmes de sécurité active sont de nouveau disponibles.</p> <p>Si le message d'écran ne disparaît pas:</p> <ul style="list-style-type: none"> <li>► Arrêtez-vous en tenant compte des conditions de circulation.</li> <li>► Nettoyez tous les capteurs (→ page 363).</li> <li>► Redémarrez le moteur.</li> </ul>

Messages sur le visuel	Causes et conséquences possibles et ► Solutions
 <p data-bbox="144 681 365 733">Pas dispo. pr l'instant Champ caméra réduit</p>	<p data-bbox="476 249 1023 272">* Le champ de la caméra est réduit. Causes possibles:</p> <ul data-bbox="500 283 1097 376" style="list-style-type: none"> <li data-bbox="500 283 1097 306">• Encrassement du pare-brise dans le champ de la caméra</li> <li data-bbox="500 318 870 340">• Fortes précipitations ou brouillard</li> <li data-bbox="500 352 925 375">• Buée sur le pare-brise devant la caméra</li> </ul> <p data-bbox="495 394 1628 446">❗ Lorsque de la buée est détectée sur le pare-brise, un chauffage incorporé la fait disparaître automatiquement dans les 12 minutes environ.</p> <p data-bbox="495 456 1641 508">Les systèmes d'aide à la conduite et systèmes de sécurité active peuvent être en panne ou momentanément indisponibles.</p> <p data-bbox="495 519 1585 570">Dès que les causes de l'anomalie sont supprimées, les systèmes d'aide à la conduite et systèmes de sécurité active sont de nouveau disponibles.</p> <p data-bbox="495 581 888 603">Si le message d'écran ne disparaît pas:</p> <ul data-bbox="495 615 1138 667" style="list-style-type: none"> <li data-bbox="495 615 1138 638">► Arrêtez-vous en tenant compte des conditions de circulation.</li> <li data-bbox="495 649 894 672">► Si nécessaire, nettoyez le pare-brise.</li> </ul>
 <p data-bbox="144 853 242 876">désactivé</p>	<p data-bbox="476 760 1628 783">* La fonction HOLD est désactivée parce que le véhicule dérape ou qu'une condition d'activation n'est pas remplie.</p> <ul data-bbox="495 794 1633 817" style="list-style-type: none"> <li data-bbox="495 794 1633 817">► Réactivez la fonction HOLD plus tard ou vérifiez les conditions d'activation de la fonction HOLD (→ page 247).</li> </ul>



Messages sur le visuel	Causes et conséquences possibles et ► Solutions
 <p>ne fonctionne pas</p>	<p>* La Downhill Speed Regulation est en panne.</p> <ul style="list-style-type: none"> <li>► Rendez-vous dans un atelier qualifié.</li> </ul>
 <p>Pas dans prog. actuel</p>	<p>* La Downhill Speed Regulation n'est pas disponible dans le programme de conduite actuellement sélectionné.</p> <ul style="list-style-type: none"> <li>► Changez de programme de conduite (→ page 195).</li> </ul>
 <p>Rouler à 40 km/h max.</p>	<p>* La vitesse maximale de 25 mph (40 km/h) pour la Downhill Speed Regulation est dépassée.</p> <ul style="list-style-type: none"> <li>► Roulez plus lentement.</li> </ul>
 <p>--- km/h</p>	<p>* Vous ne pouvez pas activer l'assistant de régulation de distance DISTRONIC actif car les conditions d'activation ne sont pas toutes remplies.</p> <ul style="list-style-type: none"> <li>► Tenez compte des conditions d'activation de l'assistant de régulation de distance DISTRONIC actif (→ page 237).</li> </ul>

Messages sur le visuel	Causes et conséquences possibles et ► Solutions
 <p>inactif</p>	<p>* Lorsque vous enfoncez la pédale d'accélérateur au delà du réglage de l'assistant de régulation de distance DISTRONIC actif, le système passe en mode inactif (→ page 233).</p>
 <p>OFF</p>	<p>* L'assistant de régulation de distance DISTRONIC actif a été désactivé. Si un signal d'alerte retentit également, l'assistant de régulation de distance DISTRONIC actif s'est désactivé automatiquement (→ page 237).</p>
<p>Assistant de régulation de distance actif pas dispo. pr l'instant cf. notice d'utilisation</p>	<p>* L'assistant de régulation de distance DISTRONIC actif n'est momentanément pas disponible. Les conditions environnementales sont situées au-delà des limites système (→ page 233).</p> <p>► Continuez de rouler. Dès que les conditions environnementales correspondent aux limites système, le système est de nouveau disponible.</p>
<p>Assistant de régulation de distance actif ne fonctionne pas</p>	<p>* L'assistant de régulation de distance DISTRONIC actif est en panne. D'autres systèmes d'aide à la conduite et systèmes de sécurité active peuvent également être en panne.</p> <p>► Rendez-vous dans un atelier qualifié.</p>

Messages sur le visuel	Causes et conséquences possibles et ► Solutions
<p>Assistant de régulation de distance actif de nouveau disponible</p>	<p>* L'assistant de régulation de distance DISTRONIC actif est de nouveau disponible et peut être activé (→ page 237).</p>
<div data-bbox="205 355 362 438" data-label="Image"> </div> <p>--- km/h</p>	<p>* Vous ne pouvez pas activer le TEMPOMAT car les conditions d'activation ne sont pas toutes remplies.</p> <p>► Tenez compte des conditions d'activation du TEMPOMAT (→ page 230).</p>
<p>TEMPOMAT ne fonctionne pas</p>	<p>* Le TEMPOMAT est en panne.</p> <p>► Rendez-vous dans un atelier qualifié.</p>
<p>TEMPOMAT désactivé</p>	<p>* Le TEMPOMAT a été désactivé.</p> <p>Si un signal d'alerte retentit également, le TEMPOMAT s'est désactivé automatiquement (→ page 229).</p>

## Systèmes de sécurité active

Messages sur le visuel	Causes et conséquences possibles et ► Solutions
<div data-bbox="155 293 312 459"> </div> <p data-bbox="144 467 395 515">pas dispo. pr l'instant cf. notice d'utilisation</p>	<p data-bbox="476 291 1064 317">* L'ABS et l'ESP® ne sont pas disponibles pour le moment.</p> <p data-bbox="491 325 1604 377">D'autres systèmes d'aide à la conduite et systèmes de sécurité active, tels que le BAS, peuvent également être temporairement indisponibles.</p> <p data-bbox="491 387 1628 439">Le système de freinage continue de fonctionner avec son efficacité normale. La distance de freinage peut s'allonger dans les situations de freinage d'urgence.</p> <div data-bbox="500 456 1644 679" style="border: 1px solid gray; padding: 5px;"> <p data-bbox="513 467 1271 493"><b>▲ ATTENTION</b> Risque de dérapage en cas de défaut de l'ABS et de l'ESP®</p> <p data-bbox="513 511 1578 537">Les roues peuvent se bloquer lors du freinage et l'ESP® ne peut pas procéder à la stabilisation du véhicule.</p> <p data-bbox="513 545 1609 597">La manœuvrabilité et le comportement au freinage du véhicule sont alors fortement compromis et la distance de freinage peut augmenter. En outre, d'autres systèmes de sécurité active sont désactivés.</p> <ul style="list-style-type: none"> <li data-bbox="513 606 883 631">► Continuez de rouler prudemment.</li> <li data-bbox="513 640 1245 666">► Faites immédiatement contrôler l'ABS et l'ESP® par un atelier qualifié.</li> </ul> </div> <ul style="list-style-type: none"> <li data-bbox="495 695 1504 721">► Parcourez un bref trajet légèrement sinueux à plus de 19 mph (30 km/h) en roulant prudemment.</li> <li data-bbox="495 729 1641 781">► Si le message d'écran ne disparaît pas, rendez-vous immédiatement dans un atelier qualifié. Ce faisant, conduisez avec prudence.</li> </ul>

Messages sur le visuel	Causes et conséquences possibles et ► Solutions
 <p data-bbox="195 427 430 474">ne fonctionnent pas cf. notice d'utilisation</p>	<p data-bbox="528 251 857 275">* L'ABS et l'ESP® sont en panne.</p> <p data-bbox="547 285 1685 337">D'autres systèmes d'aide à la conduite et systèmes de sécurité active, tels que le BAS, peuvent également être en panne.</p> <p data-bbox="547 348 1685 399">Le système de freinage continue de fonctionner avec son efficacité normale. La distance de freinage peut s'allonger dans les situations de freinage d'urgence.</p> <div data-bbox="565 420 1694 451" style="background-color: #e0e0e0; padding: 5px;"> <p data-bbox="565 425 1323 451">▲ <b>ATTENTION</b> Risque de dérapage en cas de défaut de l'ABS et de l'ESP®</p> </div> <p data-bbox="565 467 1629 493">Les roues peuvent se bloquer lors du freinage et l'ESP® ne peut pas procéder à la stabilisation du véhicule.</p> <p data-bbox="565 503 1659 555">La manœuvrabilité et le comportement au freinage du véhicule sont alors fortement compromis et la distance de freinage peut augmenter. En outre, d'autres systèmes de sécurité active sont désactivés.</p> <ul data-bbox="565 565 1297 627" style="list-style-type: none"> <li data-bbox="565 565 935 591">► Continuez de rouler prudemment.</li> <li data-bbox="565 601 1297 627">► Faites immédiatement contrôler l'ABS et l'ESP® par un atelier qualifié.</li> </ul>
 <p data-bbox="195 746 462 793">pas disponible pour l'instant cf. notice d'utilisation</p>	<p data-bbox="528 658 1005 682">* L'ESP® n'est momentanément pas disponible.</p> <p data-bbox="547 693 1685 744">D'autres systèmes d'aide à la conduite et systèmes de sécurité active, tels que le BAS, peuvent également être en panne.</p> <div data-bbox="565 765 1694 796" style="background-color: #e0e0e0; padding: 5px;"> <p data-bbox="565 770 1208 796">▲ <b>ATTENTION</b> Risque de dérapage dû à un défaut dans l'ESP®</p> </div> <p data-bbox="565 812 1629 864">Si l'ESP® est en panne, il ne peut pas stabiliser la trajectoire du véhicule. ® En outre, d'autres systèmes de sécurité active sont désactivés.</p>

Messages sur le visuel	Causes et conséquences possibles et ► Solutions
	<ul style="list-style-type: none"><li>► Continuez de rouler prudemment.</li><li>► Faites contrôler l'ESP® par un atelier qualifié.</li></ul> <p>► Parcourez un bref trajet légèrement sinueux à plus de 19 mph (30 km/h) en roulant prudemment.</p> <p>► Si le message d'écran ne disparaît pas, rendez-vous immédiatement dans un atelier qualifié. Ce faisant, conduisez avec prudence.</p>
 <p>ne fonctionne pas cf. notice d'utilisation</p>	<p>* L'ESP® est en panne.</p> <p>D'autres systèmes d'aide à la conduite et systèmes de sécurité active, tels que le BAS, peuvent également être en panne.</p> <p>Le système de freinage continue de fonctionner avec son efficacité normale. La distance de freinage peut s'allonger dans les situations de freinage d'urgence.</p> <p><b>▲ ATTENTION</b> Risque de dérapage dû à un défaut dans l'ESP®</p> <p>Si l'ESP® est en panne, il ne peut pas stabiliser la trajectoire du véhicule.® En outre, d'autres systèmes de sécurité active sont désactivés.</p> <ul style="list-style-type: none"><li>► Continuez de rouler prudemment.</li><li>► Faites contrôler l'ESP® par un atelier qualifié.</li></ul>

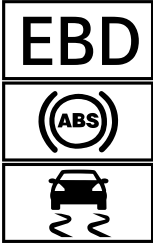

Messages sur le visuel	Causes et conséquences possibles et ► Solutions
 <p data-bbox="195 513 430 562">ne fonctionnent pas cf. notice d'utilisation</p>	<p data-bbox="524 251 1687 337">* L'EBD, l'ABS et l'ESP® sont en panne. D'autres systèmes d'aide à la conduite et systèmes de sécurité active, tels que le BAS, peuvent également être en panne.</p> <div data-bbox="561 356 1696 572" style="border: 1px solid gray; padding: 5px;"> <p data-bbox="565 365 1356 391">▲ <b>ATTENTION</b> Risque de dérapage en cas de défaut de l'EBD, l'ABS et l'ESP®</p> <p data-bbox="565 410 1628 436">Les roues peuvent se bloquer lors du freinage et l'ESP® ne peut pas procéder à la stabilisation du véhicule.</p> <p data-bbox="565 446 1659 495">La manœuvrabilité et le comportement au freinage du véhicule sont alors fortement compromis et la distance de freinage peut augmenter. En outre, d'autres systèmes de sécurité active sont désactivés.</p> <ul data-bbox="565 505 1373 562" style="list-style-type: none"> <li>► Continuez de rouler prudemment.</li> <li>► Faites immédiatement contrôler le système de freinage par un atelier qualifié.</li> </ul> </div>
<p data-bbox="195 591 467 692">Freinage d'urgence assisté Fonctionnement limité momentanément cf. notice d'utilisation</p>	<p data-bbox="524 591 1700 669">* <b>Véhicules équipés du Pack Assistance à la conduite</b> : le freinage d'urgence assisté actif avec fonction carrefour, l'assistant directionnel pour les manœuvres d'évitement ou le système PRE-SAFE® PLUS n'est momentanément pas disponible ou seulement de manière limitée.</p> <p data-bbox="543 679 1665 728"><b>Véhicules sans Pack Assistance à la conduite</b> : le freinage d'urgence assisté actif n'est momentanément pas disponible ou seulement de manière limitée.</p> <p data-bbox="543 738 1452 764">Les conditions environnementales sont situées au-delà des limites système (→ page 224).</p> <ul data-bbox="543 774 1681 852" style="list-style-type: none"> <li>► Continuez de rouler. Dès que les conditions environnementales correspondent aux limites système, le système est de nouveau disponible.</li> </ul>

## 490 Messages d'écran et voyants de contrôle et d'alerte



Messages sur le visuel	Causes et conséquences possibles et ► Solutions
	<ul style="list-style-type: none"><li>► Si le message d'écran ne disparaît pas, arrêtez le véhicule en tenant compte des conditions de circulation et redémarrez le moteur.</li></ul>
Freinage d'urgence assisté Fonctionnement limité cf. notice d'utilisation	<ul style="list-style-type: none"><li>* <b>Véhicules équipés du Pack Assistance à la conduite</b> : le freinage d'urgence assisté actif avec fonction carrefour, l'assistant directionnel pour les manœuvres d'évitement ou le système PRE-SAFE® PLUS est en panne.</li><li><b>Véhicules sans Pack Assistance à la conduite</b> : le freinage d'urgence assisté actif est en panne.</li><li>► Rendez-vous dans un atelier qualifié.</li></ul>

## Mercedes me connect

Messages sur le visuel	Causes et conséquences possibles et ► Solutions
Mercedes me connect Ser- vices limités cf. notice d'uti- lisation	<ul style="list-style-type: none"><li>* Les fonctions du véhicule relatives à la détection des défauts sont limitées.</li><li>Une ou plusieurs fonctions principales du système Mercedes me connect sont en panne.</li><li>► Veuillez tenir compte des remarques sur la prise de diagnostic (→ page 28).</li><li>► Rendez-vous dans un atelier qualifié.</li></ul>
 ne fonctionne pas	<ul style="list-style-type: none"><li>* Une ou plusieurs fonctions principales du système Mercedes me connect ou du système d'appel d'urgence SOS sont en panne.</li><li>► Rendez-vous dans un atelier qualifié.</li></ul>

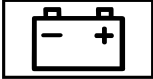
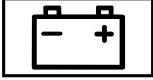
## Batterie

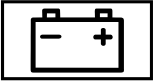
Messages sur le visuel	Causes et conséquences possibles et ► Solutions
 <p data-bbox="195 384 430 433">Batterie 12 V cf. notice d'utilisation</p>	<ul style="list-style-type: none"> <li>* Le moteur est arrêté et l'état de charge est trop faible.               <ul style="list-style-type: none"> <li>► Arrêtez les consommateurs électriques qui ne sont pas indispensables.</li> </ul> </li> <li>Pour recharger la batterie:               <ul style="list-style-type: none"> <li>► Laissez tourner le moteur pendant quelques minutes ou effectuez un long trajet.</li> </ul> </li> <li>* Si le message apparaît alors que le moteur tourne, c'est que le réseau de bord est en panne.               <ul style="list-style-type: none"> <li>► Rendez-vous dans un atelier qualifié.</li> </ul> </li> </ul>
 <p data-bbox="195 615 413 632">cf. notice d'utilisation</p>	<ul style="list-style-type: none"> <li>* La batterie ne se charge plus.               <div style="border: 1px solid black; padding: 5px; margin: 10px 0;"> <p><b>!</b> <b>REMARQUE</b> Risque de dommage au niveau du moteur en cas de poursuite du trajet</p> <ul style="list-style-type: none"> <li>► Ne continuez pas de rouler.</li> <li>► Prenez contact avec un atelier qualifié.</li> </ul> </div> <ul style="list-style-type: none"> <li>► Arrêtez-vous immédiatement en tenant compte des conditions de circulation et arrêtez le moteur.</li> <li>► Prenez contact avec un atelier qualifié.</li> </ul> </li> </ul>



Messages sur le visuel	Causes et conséquences possibles et ► Solutions
 <p data-bbox="144 342 426 391">S'arrêter cf. notice d'utilisation</p>	<p data-bbox="476 249 1282 273">* La batterie ne se charge plus et l'état de charge qu'elle a atteint est trop faible.</p> <div data-bbox="500 291 1646 412" style="border: 1px solid black; padding: 5px;"> <p data-bbox="513 301 1397 325"><b>! REMARQUE</b> Risque de dommage au niveau du moteur en cas de poursuite du trajet</p> <ul style="list-style-type: none"> <li data-bbox="513 342 820 366">► Ne continuez pas de rouler.</li> <li data-bbox="513 377 935 400">► Prenez contact avec un atelier qualifié.</li> </ul> </div> <ul style="list-style-type: none"> <li data-bbox="495 428 1581 452">► Arrêtez-vous immédiatement en tenant compte des conditions de circulation. Ne continuez pas de rouler.</li> <li data-bbox="495 463 709 486">► Arrêtez le moteur.</li> <li data-bbox="495 497 916 521">► Prenez contact avec un atelier qualifié.</li> </ul>
 <p data-bbox="144 632 384 681">Arrêter véhicule Laisser tourner moteur</p>	<p data-bbox="476 539 949 563">* L'état de charge de la batterie est trop faible.</p> <ul style="list-style-type: none"> <li data-bbox="495 573 1581 597">► Arrêtez-vous immédiatement en tenant compte des conditions de circulation. Ne continuez pas de rouler.</li> <li data-bbox="495 608 790 631">► Laissez tourner le moteur.</li> <li data-bbox="495 642 1260 666">► Attendez que le message d'écran disparaisse avant de continuer à rouler.</li> <li data-bbox="495 676 1349 700">► <b>Si le message d'écran ne disparaît pas</b> : prenez contact avec un atelier qualifié.</li> </ul>
 <p data-bbox="144 812 376 860">Batterie 48 V cf. notice d'utilisation</p>	<p data-bbox="476 718 1633 767">* Le réseau de bord 48 V présente des limitations du fonctionnement. Les fonctions confort peuvent n'être disponibles que de manière limitée.</p> <ul style="list-style-type: none"> <li data-bbox="495 778 1060 801">► Rendez-vous immédiatement dans un atelier qualifié.</li> </ul>



Messages sur le visuel	Causes et conséquences possibles et ► Solutions
 <p data-bbox="195 342 450 391">Veuillez patienter Charge batterie 48 V...</p>	<p data-bbox="528 249 1692 301">* La batterie 48 V est déchargée. Vous avez mis le contact alors que la batterie 12 V est en charge avec un chargeur approprié ou qu'elle fournit une aide au démarrage à un autre véhicule.</p> <p data-bbox="543 311 1665 387">La batterie 48 V déchargée est rechargée automatiquement par l'intermédiaire du convertisseur de tension. Le message d'écran <b>Démarrage du moteur de nouveau possible</b> s'affiche sur l'écran multifonction au bout de quelques minutes.</p> <ul style="list-style-type: none"> <li data-bbox="543 397 787 420">► Démarrez le moteur.</li> <li data-bbox="543 430 1655 482">► Après avoir débranché le chargeur, roulez pendant quelques temps avec le véhicule pour charger la batterie 12 V et la batterie 48 V.</li> </ul> <p data-bbox="543 508 1670 531">Si le message d'écran <b>Démarrage du moteur de nouveau possible</b> ne s'affiche pas au bout de quelques minutes:</p> <ul style="list-style-type: none"> <li data-bbox="543 541 898 564">► Essayez de démarrer le moteur.</li> <li data-bbox="543 574 1264 597">► Si le moteur ne démarre pas, prenez contact avec un atelier qualifié.</li> </ul>
<p data-bbox="195 619 473 695">Démarrage du moteur impossible cf. notice d'utilisation</p>	<p data-bbox="528 619 1467 642">* L'état de charge de la batterie 48 V est trop faible. Vous ne pouvez plus démarrer le moteur.</p> <ul style="list-style-type: none"> <li data-bbox="543 652 1291 675">► Arrêtez les consommateurs électriques qui ne sont pas indispensables.</li> <li data-bbox="543 685 1674 790">► Branchez sur le point d'aide au démarrage de la batterie 12 V un chargeur agréé et approprié pour Mercedes-Benz qui soit doté d'une puissance de charge suffisante (→ page 380). La batterie 48 V est rechargée automatiquement par l'intermédiaire du convertisseur de tension dont est équipé le véhicule.</li> </ul>
<p data-bbox="195 806 450 857">Démarrage du moteur de nouveau possible</p>	<p data-bbox="528 806 1511 828">* La batterie 48 V a été chargée automatiquement par l'intermédiaire du convertisseur de tension.</p>

Messages sur le visuel	Causes et conséquences possibles et ► Solutions
	<p>► Démarrez le moteur et roulez pendant quelques temps avec le véhicule pour charger la batterie 12 V et la batterie 48 V.</p>

### Système de contrôle de la pression des pneus

Messages sur le visuel	Causes et conséquences possibles et ► Solutions
<p>Contrôle pression pneus pas disponible pour l'instant</p>	<p>* Une source radio puissante perturbe le système. Le système ne reçoit aucun signal des capteurs de pression de pneu. Le système de contrôle de la pression des pneus n'est momentanément pas disponible.</p> <p>► Continuez de rouler. Le système de contrôle de la pression des pneus se réactive automatiquement dès que la cause de la défaillance est éliminée.</p>
<p>Contrôle pression pneus ne fonctionne pas</p>	<p>* Le système de contrôle de la pression des pneus est en panne.</p> <div data-bbox="495 640 1644 842" style="border: 1px solid black; padding: 5px;"><p><b>▲ ATTENTION</b> Risque d'accident en cas de défaillance du système de contrôle de la pression des pneus</p><p>Le système de contrôle de la pression des pneus ne peut pas vous prévenir correctement en cas de perte de pression dans un ou plusieurs pneus.</p><p>Des pneus avec une pression de pneu trop basse peuvent compromettre, par exemple le comportement routier ainsi que la manœuvrabilité et le comportement au freinage du véhicule.</p><p>► Faites contrôler le système de contrôle de la pression des pneus par un atelier qualifié.</p></div>



Messages sur le visuel	Causes et conséquences possibles et ► Solutions
<p>Contrôle pression pneus ne fonctionne pas Pas de capteurs roue</p>	<p>* Les roues qui ont été montées n'ont pas de capteur de pression de pneu approprié. Le système de contrôle de la pression des pneus est désactivé.</p> <p>► Montez des roues munies de capteurs de pression de pneu appropriés.</p>
<p></p> <p>Pas de capteurs roue</p>	<p>* Il n'y a pas de signal du capteur de pression de pneu au niveau d'un ou plusieurs pneus. Aucune valeur de pression n'est affichée au niveau du ou des pneus concernés.</p> <p>► Faites remplacer le ou les capteurs de pression de pneu défectueux par un atelier qualifié.</p>
<p></p> <p>Contrôler pneus</p>	<p>* La pression de pneu a fortement baissé. La position de la ou des roues concernées est indiquée.</p> <div style="background-color: #e0e0e0; padding: 5px; margin: 10px 0;"> <p><b>⚠ ATTENTION</b> Risque d'accident en raison d'une pression de pneu trop basse</p> <ul style="list-style-type: none"> <li>• Les pneus risquent d'éclater.</li> <li>• Les pneus peuvent s'user de manière excessive et/ou irrégulière.</li> <li>• Le comportement routier ainsi que la manœuvrabilité et le comportement au freinage du véhicule peuvent être fortement compromis.</li> </ul> </div> <p>Vous risquez alors de perdre le contrôle du véhicule.</p> <p>► Tenez compte des pressions de pneu recommandées.</p> <p>► Adaptez la pression de pneu si nécessaire.</p> <p>► Arrêtez le véhicule en tenant compte des conditions de circulation.</p>



Messages sur le visuel	Causes et conséquences possibles et ► Solutions
 <p>Corriger pression pneus</p>	<p>► Contrôlez la pression de pneu (→ page 392) et les pneus.</p> <p>* La pression d'un ou plusieurs pneus est insuffisante ou la différence de pression de pneu entre les différentes roues est très importante.</p> <p>► Contrôlez la pression de pneu et corrigez-la si nécessaire.</p> <p>► En cas de réglage correct de la pression de pneu, redémarrez le système de contrôle de la pression des pneus (→ page 397).</p>
 <p>Attention pneu(s) défect.</p>	<p>* La pression de pneu d'un ou plusieurs pneus baisse brusquement. La position de la ou des roues concernées est indiquée.</p> <div style="background-color: #f0f0f0; padding: 5px; border: 1px solid #ccc;"> <p><b>▲ ATTENTION</b> Risque d'accident en cas de conduite avec des pneus dégonflés</p> <ul style="list-style-type: none"> <li>• Les pneus peuvent surchauffer et prendre feu.</li> <li>• Le comportement routier ainsi que la manœuvrabilité et le comportement au freinage du véhicule peuvent être fortement compromis.</li> </ul> <p>Vous risquez alors de perdre le contrôle du véhicule.</p> <p>► Ne roulez pas avec un pneu dégonflé.</p> <p>► Respectez les consignes en cas de crevaison.</p> </div> <p>Consignes en cas de crevaison (→ page 369).</p> <p>► Arrêtez le véhicule en tenant compte des conditions de circulation.</p>



Messages sur le visuel	Causes et conséquences possibles et ► Solutions
<p>Surchauffe pneu(s)</p>	<p>► Contrôlez les pneus.</p> <p>* Au moins un pneu a subi une surchauffe. Les pneus concernés sont affichés en rouge. Dans le cas de températures s'approchant de la valeur limite, les pneus sont affichés en orange.</p> <p><b>▲ ATTENTION</b> Risque d'accident en cas de conduite avec des pneus ayant subi une surchauffe</p> <p>Des pneus ayant subi une surchauffe risquent d'éclater.</p> <p>► Réduisez votre vitesse pour que les pneus refroidissent.</p>
<p>Ralentir</p>	<p>* Au moins un pneu a subi une surchauffe. Les pneus concernés sont affichés en rouge. Dans le cas de températures s'approchant de la valeur limite, les pneus sont affichés en orange.</p> <p><b>▲ ATTENTION</b> Risque d'accident en cas de conduite avec des pneus ayant subi une surchauffe</p> <p>Des pneus ayant subi une surchauffe risquent d'éclater.</p> <p>► Réduisez votre vitesse pour que les pneus refroidissent.</p>

## Huile moteur

Messages sur le visuel	Causes et conséquences possibles et ► Solutions
 <p data-bbox="144 381 426 433">A la station-service: ajouter 1 quart d'huile moteur</p>	<p data-bbox="476 288 1092 346">* Message d'écran uniquement pour certaines motorisations: Le niveau d'huile moteur est descendu à la valeur minimale.</p> <div data-bbox="500 366 1644 433"><p data-bbox="513 373 1615 425">! <b>REMARQUE</b> Dommage au niveau du moteur dû à des trajets effectués avec un niveau d'huile moteur trop bas</p></div> <div data-bbox="500 439 1644 477"><p data-bbox="513 443 1171 467">► Evitez les longs trajets si le niveau d'huile moteur est trop bas.</p></div> <p data-bbox="495 495 1356 560">► A la prochaine station-service, ajoutez 1,1 US qt (1 l) d'huile moteur (→ page 354). Remarques sur l'huile moteur (→ page 435).</p>
 <p data-bbox="144 671 408 723">Niveau huile moteur Baisser niveau huile</p>	<p data-bbox="476 578 1092 636">* Message d'écran uniquement pour certaines motorisations: Le niveau d'huile moteur est trop élevé.</p> <div data-bbox="500 656 1644 723"><p data-bbox="513 664 1615 715">! <b>REMARQUE</b> Dommage au niveau du moteur dû à des trajets effectués avec un niveau d'huile moteur trop élevé</p></div> <div data-bbox="500 729 1644 767"><p data-bbox="513 733 1190 757">► Evitez les longs trajets si le niveau d'huile moteur est trop élevé.</p></div> <p data-bbox="495 785 1467 809">► Rendez-vous immédiatement dans un atelier qualifié et faites baisser le niveau d'huile moteur.</p>

Messages sur le visuel	Causes et conséquences possibles et ► Solutions
 <p data-bbox="195 342 473 391">Niveau huile moteur S'arrêter Couper moteur</p>	<p data-bbox="528 249 1142 308">* Message d'écran uniquement pour certaines motorisations: Le niveau d'huile moteur est trop bas.</p> <div data-bbox="565 332 1696 439" style="border: 1px solid black; padding: 5px;"> <p data-bbox="565 337 1665 386">! <b>REMARQUE</b> Dommages au niveau du moteur dû à des trajets effectués avec un niveau d'huile moteur trop bas</p> <p data-bbox="565 405 1221 428">► Evitez les longs trajets si le niveau d'huile moteur est trop bas.</p> </div> <ul data-bbox="547 456 1633 584" style="list-style-type: none"> <li data-bbox="547 456 1633 480">► Arrêtez-vous immédiatement en tenant compte des conditions de circulation. Ne continuez pas de rouler.</li> <li data-bbox="547 491 759 514">► Arrêtez le moteur.</li> <li data-bbox="547 525 1101 549">► Ajoutez 1,1 US qt (1 l) d'huile moteur (→ page 354).</li> <li data-bbox="547 559 925 583">► Contrôlez le niveau d'huile moteur.</li> </ul> <p data-bbox="547 601 994 625">Remarques sur l'huile moteur (→ page 435).</p>
 <p data-bbox="195 736 463 785">Press. huile moteur S'arrêter Couper moteur</p>	<p data-bbox="528 643 1142 702">* Message d'écran uniquement pour certaines motorisations: La pression d'huile est trop basse.</p> <div data-bbox="565 726 1696 806" style="border: 1px solid black; padding: 5px;"> <p data-bbox="565 731 1655 757">! <b>REMARQUE</b> Endommagement du moteur dû à des trajets effectués avec une pression d'huile trop basse</p> <p data-bbox="565 772 1119 796">► Evitez de rouler si la pression d'huile est trop basse.</p> </div> <ul data-bbox="547 824 1633 881" style="list-style-type: none"> <li data-bbox="547 824 1633 848">► Arrêtez-vous immédiatement en tenant compte des conditions de circulation. Ne continuez pas de rouler.</li> <li data-bbox="547 858 968 882">► Prenez contact avec un atelier qualifié.</li> </ul>

Messages sur le visuel	Causes et conséquences possibles et ► Solutions
 <p data-bbox="144 342 347 391">Mesure niveau huile moteur impossible</p>	<p data-bbox="476 249 1633 298">* La liaison électrique avec le capteur de niveau de remplissage est interrompue ou le capteur de niveau de remplissage est défectueux.</p> <p data-bbox="495 308 894 332">► Rendez-vous dans un atelier qualifié.</p>

### Voyants de contrôle et d'alerte

#### Vue d'ensemble des voyants de contrôle et d'alerte





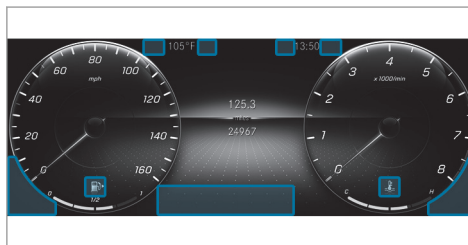

Lorsque vous mettez le contact, certains systèmes effectuent un autodiagnostic. Certains voyants de contrôle et d'alerte peuvent alors s'allumer ou clignoter momentanément. Cela n'est pas critique. Les voyants de contrôle et d'alerte ne signalent un défaut que s'ils s'allument ou clignotent après le démarrage du moteur ou pendant la marche.

### Ecran pour les instruments



La position des voyants qui se trouvent sur l'écran pour les instruments peut différer de l'exemple en fonction du réglage de l'écran.

### Voyants de contrôle et d'alerte:

-  Système de retenue (→ page 502)
-  Ceintures de sécurité (→ page 502)
-  Direction assistée électrique (→ page 503)
-  Température du liquide de refroidissement (→ page 504)
-  Diagnostic moteur (→ page 504)
-  Défaut électrique (→ page 504)
-  Réserve de carburant avec indicateur de position du bouchon du réservoir (→ page 504)



Etats-Unis: frein de stationnement électrique (voyant rouge) (→ page 508)



Canada: frein de stationnement électrique (voyant rouge) (→ page 508)



Frein de stationnement électrique (voyant orange) (→ page 508)



Etats-Unis: freins (voyant rouge) (→ page 508)



Canada: freins (voyant rouge) (→ page 508)



Alerte de distance (→ page 510)



AIRMATIC/E-ACTIVE BODY CONTROL (→ page 510)



ABS (→ page 511)



ESP® (→ page 511)



ESP® OFF (→ page 511)



Système de contrôle de la pression des pneus (→ page 514)



Feux de position (→ page 153)



Feux de croisement (→ page 153)



Feux de route (→ page 154)





Clignotants (→ page 154)



Eclairage antibrouillard arrière (→ page 153)

## Sécurité des occupants

Voyants de contrôle et d'alerte	Causes et conséquences possibles et ► Solutions
 <p>Voyant d'alerte des systèmes de retenue</p>	<p>* Le voyant d'alerte rouge du système de retenue est allumé alors que le moteur tourne. Le système de retenue est en panne (→ page 39).</p> <div data-bbox="482 384 1648 529" style="border: 1px solid gray; padding: 5px;"><p><b>⚠ ATTENTION</b> Risque de blessure dû à des dysfonctionnements au niveau du système de retenue</p><p>Des éléments du système de retenue peuvent être activés par inadvertance ou ne pas se déclencher comme prévu en cas d'accident.</p><p>► Faites immédiatement contrôler et réparer le système de retenue par un atelier qualifié.</p></div> <ul style="list-style-type: none"><li>► Continuez de rouler prudemment.</li><li>► Tenez compte des messages sur l'écran multifonction.</li><li>► Rendez-vous immédiatement dans un atelier qualifié.</li></ul>
 <p>Le voyant d'alerte des ceintures de sécurité clignote</p>	<p>* Le voyant rouge d'alerte des ceintures de sécurité clignote et un signal d'alerte périodique retentit. Le conducteur ou le passager n'ont pas bouclé leur ceinture de sécurité pendant la marche.</p> <ul style="list-style-type: none"><li>► Bouclez votre ceinture de sécurité (→ page 43).</li></ul> <p>Des objets se trouvent sur le siège passager.</p> <ul style="list-style-type: none"><li>► Enlevez les objets qui se trouvent sur le siège passager.</li></ul>

Voyants de contrôle et d'alerte	Causes et conséquences possibles et ► Solutions
 <p data-bbox="195 365 476 417">Le voyant d'alerte des ceintures de sécurité s'allume</p>	<p data-bbox="519 272 1646 332">* Le voyant rouge d'alerte des ceintures de sécurité s'allume pendant 6 secondes après le démarrage du moteur. En outre, un signal d'alerte peut retentir.</p> <p data-bbox="519 334 1665 384">Le voyant d'alerte des ceintures de sécurité sert à attirer l'attention du conducteur et celle du passager sur le fait qu'ils doivent boucler leur ceinture.</p> <ul style="list-style-type: none"> <li data-bbox="519 394 1045 420">► Bouclez votre ceinture de sécurité (→ page 43).</li> </ul> <p data-bbox="519 436 1641 462">Des objets posés sur le siège passager peuvent empêcher le voyant d'alerte Ceinture de sécurité de s'éteindre.</p>

## Véhicule

Voyants de contrôle et d'alerte	Causes et conséquences possibles et ► Solutions
 <p data-bbox="195 721 467 798">Voyant d'alerte de la direction assistée électrique (voyant rouge)</p>	<p data-bbox="519 627 1502 679">* Le voyant rouge d'alerte de la direction assistée électrique est allumé alors que le moteur tourne. L'assistance ou la direction est en panne.</p> <div data-bbox="532 700 1696 736" style="background-color: #f0f0f0; padding: 5px;"> <p data-bbox="565 705 1225 731"><b>⚠ ATTENTION</b> Risque d'accident dû à une manœuvrabilité limitée</p> </div> <p data-bbox="547 746 1622 772">Si la direction ne fonctionne plus correctement, la sécurité de fonctionnement du véhicule est compromise.</p> <ul style="list-style-type: none"> <li data-bbox="547 778 1633 803">► Arrêtez-vous immédiatement en tenant compte des conditions de circulation. Ne continuez pas de rouler.</li> <li data-bbox="547 809 972 835">► Prenez contact avec un atelier qualifié.</li> </ul>



Voyants de contrôle et d'alerte	Causes et conséquences possibles et ► Solutions
	► Tenez compte des messages sur l'écran multifonction.

## Moteur

Voyants de contrôle et d'alerte	Causes et conséquences possibles et ► Solutions
 <p>Voyant d'alerte du liquide de refroidissement</p>	<p>* Le voyant rouge d'alerte du liquide de refroidissement s'allume alors que le moteur tourne.</p> <p>Causes possibles:</p> <ul style="list-style-type: none"><li>• Capteur de température défectueux</li><li>• Niveau de liquide de refroidissement trop bas</li><li>• Arrivée d'air jusqu'au radiateur moteur obstruée</li><li>• Ventilateur du radiateur moteur défectueux</li></ul> <p>Si un signal d'alerte retentit également, la température du liquide de refroidissement est supérieure à la température maximale autorisée.</p>



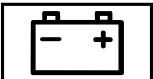

Voyants de contrôle et d'alerte	Causes et conséquences possibles et ► Solutions
	<p><b>▲ ATTENTION</b> Risque de brûlure lors de l'ouverture du capot moteur</p> <p>Si vous ouvrez le capot moteur après que le moteur a subi une surchauffe ou après un incendie dans le compartiment moteur, vous pouvez entrer en contact avec des gaz brûlants ou d'autres ingrédients et lubrifiants qui s'échappent.</p> <ul style="list-style-type: none"><li>▶ Avant d'ouvrir le capot moteur, laissez refroidir le moteur ayant subi une surchauffe.</li><li>▶ Dans le cas d'un incendie dans le compartiment moteur, laissez le capot moteur fermé et prévenez les pompiers.</li></ul> <p>► Arrêtez-vous immédiatement en tenant compte des conditions de circulation et arrêtez le moteur. Ne continuez pas de rouler.</p> <p>► Tenez compte des messages qui apparaissent sur l'écran multifonction.</p> <p>Si l'affichage de la température du liquide de refroidissement se situe à l'extrémité inférieure de l'échelle de température:</p> <ul style="list-style-type: none"><li>► Prenez contact avec un atelier qualifié.</li></ul> <p>ou</p> <ul style="list-style-type: none"><li>► Quittez le véhicule et tenez-vous éloigné du véhicule jusqu'à ce que le moteur ait refroidi.</li><li>► Contrôlez le niveau de liquide de refroidissement (→ page 356).</li><li>► Assurez-vous que l'arrivée d'air jusqu'au radiateur moteur n'est pas obstruée.</li></ul>

Voyants de contrôle et d'alerte	Causes et conséquences possibles et ► Solutions
	<p>► Roulez jusqu'à l'atelier qualifié le plus proche en évitant toute charge importante du moteur. Ce faisant, veillez à ce que l'affichage de la température du liquide de refroidissement reste au-dessous de la zone rouge.</p>
 <p>Voyant d'alerte de diagnostic moteur</p>	<p>* Le voyant orange d'alerte de diagnostic moteur s'allume alors que le moteur tourne. Il y a un défaut au niveau du moteur, du système d'échappement ou du système d'alimentation en carburant. Un tel défaut peut avoir pour conséquence le dépassement des valeurs limites d'émission et le passage du moteur en mode fonctionnement de secours.</p> <p>Dans certains Etats fédéraux, vous devez, en raison de dispositions légales, immédiatement vous rendre dans un atelier qualifié lorsque le voyant orange d'alerte de diagnostic moteur est allumé.</p> <p>► Faites contrôler le véhicule dès que possible par un atelier qualifié.</p>
 <p>Voyant d'alerte de défaut électrique</p>	<p>* Le voyant rouge d'alerte de défaut électrique est allumé. La partie électrique présente un défaut.</p> <p>► Tenez compte des messages qui apparaissent sur l'écran multifonction.</p>
 <p>Voyant d'alerte de réserve de carburant clignotant</p>	<p>* Le voyant orange d'alerte de réserve de carburant clignote pendant la marche. Une perte de pression est survenue dans le système d'alimentation en carburant. Le bouchon de réservoir n'est pas correctement fermé ou le système d'alimentation en carburant n'est pas étanche.</p> <p>► Fermez le bouchon de réservoir.</p> <p>Si le bouchon de réservoir était déjà correctement fermé:</p>

Voyants de contrôle et d'alerte	Causes et conséquences possibles et ► Solutions
	<ul style="list-style-type: none"><li>► Rendez-vous dans un atelier qualifié.</li></ul>
 <p data-bbox="195 410 463 456">Voyant d'alerte de réserve de carburant allumé</p>	<p data-bbox="515 317 1397 365">* Le voyant orange d'alerte de réserve de carburant s'allume alors que le moteur tourne. Le niveau de carburant a atteint la plage de réserve.</p> <ul style="list-style-type: none"><li>► Ravitaillez le véhicule.</li></ul>

## Freinage

Voyants de contrôle et d'alerte	Causes et conséquences possibles et ► Solutions
<p data-bbox="155 319 310 399"></p> <p data-bbox="144 408 426 508">Voyant du frein de stationnement électrique (rouge) (uniquement pour les Etats-Unis)</p> <p data-bbox="155 518 310 598"></p> <p data-bbox="144 607 413 707">Voyant du frein de stationnement électrique (rouge) (uniquement pour le Canada)</p> <p data-bbox="155 716 310 797"></p> <p data-bbox="144 806 419 855">Voyant du frein de stationnement électrique (orange)</p>	<p data-bbox="463 313 1241 337">* Le voyant rouge du frein de stationnement électrique clignote ou est allumé.</p> <p data-bbox="476 346 1398 369">En cas de défaut, le voyant orange du frein de stationnement électrique est en outre allumé.</p> <ul data-bbox="476 378 1227 401" style="list-style-type: none"><li data-bbox="476 378 1227 401">► Tenez compte des messages qui apparaissent sur l'écran multifonction.</li></ul>

**Voyants de contrôle et d'alerte**

Voyant d'alerte des freins  
(Etats-Unis uniquement)



Voyant d'alerte des freins  
(Canada uniquement)

**Causes et conséquences possibles et ► Solutions**

\* Le voyant rouge d'alerte des freins s'allume alors que le moteur tourne.

Causes possibles:

- L'amplification de la force de freinage est en panne et le comportement au freinage du véhicule peut se modifier.
- Il n'y a pas suffisamment de liquide de frein dans le réservoir de liquide de frein.

► Tenez compte des messages qui apparaissent sur l'écran multifonction.

**⚠ ATTENTION** Risque d'accident et de blessure en cas de défaut de l'amplification de la force de freinage

Lorsque l'amplification de la force de freinage est en panne, vous devez éventuellement appliquer un effort de freinage plus important sur la pédale de frein pour freiner. Le comportement au freinage peut être compromis. La distance de freinage peut s'allonger dans les situations de freinage d'urgence.

- Arrêtez-vous immédiatement en tenant compte des conditions de circulation. Ne continuez pas à rouler!
- Prenez contact avec un atelier qualifié.



**⚠ ATTENTION** Risque d'accident en cas de niveau de liquide de frein bas

Si le niveau de liquide de frein est trop bas, l'effet de freinage et donc le comportement au freinage peuvent être compromis.

- Arrêtez-vous immédiatement en tenant compte des conditions de circulation. Ne continuez pas de rouler.
- Prenez contact avec un atelier qualifié.

Voyants de contrôle et d'alerte	Causes et conséquences possibles et ► Solutions
	<p>► Ne faites pas l'appoint de liquide de frein.</p>



### Systemes d'aide à la conduite

Voyants de contrôle et d'alerte	Causes et conséquences possibles et ► Solutions
 <p>Voyant d'alerte de distance</p>	<p>* Le voyant rouge d'alerte de distance s'allume pendant la marche. La distance par rapport au véhicule qui précède est trop faible pour la vitesse sélectionnée. Si un signal d'alerte retentit également, c'est que vous vous rapprochez d'un obstacle à une vitesse trop élevée.</p> <ul style="list-style-type: none"> <li>► Soyez prêt à freiner.</li> <li>► Augmentez la distance.</li> </ul> <p>Fonctionnement du freinage d'urgence assisté actif (→ page 224).</p>
 <p>Voyant d'alerte du train de roulement (voyant orange)</p>	<p>* Le voyant d'alerte orange de la suspension AIRMATIC/E-ACTIVE BODY CONTROL est allumé. La suspension AIRMATIC/E-ACTIVE BODY CONTROL présente un défaut.</p> <ul style="list-style-type: none"> <li>► Tenez compte des messages sur l'écran multifonction.</li> </ul>

Voyants de contrôle et d'alerte	Causes et conséquences possibles et ► Solutions
 <p>Voyant d'alerte du train de roulement (voyant rouge)</p>	<p>* Le voyant d'alerte rouge de la suspension E-ACTIVE BODY CONTROL est allumé. La suspension E-ACTIVE BODY CONTROL présente un défaut.</p> <div data-bbox="532 344 1696 429" style="border: 1px solid black; padding: 5px;"> <p><b>! REMARQUE</b> Le comportement routier du véhicule est fortement modifié!</p> <p>► Arrêtez-vous immédiatement en tenant compte des conditions de circulation. Ne continuez pas de rouler.</p> </div> <ul style="list-style-type: none"> <li>► Tenez compte des messages sur l'écran multifonction.</li> <li>► Arrêtez-vous immédiatement en tenant compte des conditions de circulation. Ne continuez pas de rouler.</li> <li>► Prenez contact avec un atelier qualifié.</li> </ul>

### Systèmes de sécurité active

Voyants de contrôle et d'alerte	Causes et conséquences possibles et ► Solutions
 <p>Voyant d'alerte ABS</p>	<p>* Le voyant orange d'alerte ABS est allumé alors que le moteur tourne. L'ABS est en panne.</p> <p>Si un signal d'alerte retentit également, c'est que l'EBD est en panne. D'autres systèmes d'aide à la conduite et systèmes de sécurité active peuvent également être en panne.</p> <ul style="list-style-type: none"> <li>► Tenez compte des messages qui apparaissent sur l'écran multifonction.</li> </ul>

Voyants de contrôle et d'alerte	Causes et conséquences possibles et ► Solutions
	<p><b>⚠ ATTENTION</b> Risque de dérapage en cas de défaut de l'EBD ou de l'ABS</p> <p>Les roues peuvent se bloquer au freinage. La manœuvrabilité et le comportement au freinage du véhicule sont alors fortement compromis et la distance de freinage peut augmenter. En outre, d'autres systèmes de sécurité active sont désactivés.</p> <ul style="list-style-type: none"> <li>► Continuez de rouler prudemment.</li> <li>► Faites immédiatement contrôler le système de freinage par un atelier qualifié.</li> </ul>
 <p>Le voyant d'alerte ESP® clignote</p>	<p>* Le voyant orange d'alerte ESP® clignote pendant la marche. Une ou plusieurs roues ont atteint leur limite d'adhérence (→ page 219).</p> <ul style="list-style-type: none"> <li>► Adaptez votre style de conduite aux conditions routières et météorologiques.</li> </ul>
 <p>Le voyant d'alerte ESP® est allumé</p>	<p>* Le voyant orange d'alerte ESP® est allumé alors que le moteur tourne. L'ESP® est en panne. D'autres systèmes d'aide à la conduite et systèmes de sécurité active, tels que le BAS, peuvent également être en panne.</p> <ul style="list-style-type: none"> <li>► Tenez compte des messages qui apparaissent sur l'écran multifonction.</li> </ul>



Voyants de contrôle et d'alerte	Causes et conséquences possibles et ► Solutions
	<p><b>⚠ ATTENTION</b> Risque de dérapage dû à un défaut dans l'ESP®</p> <p>Si l'ESP® est en panne, il ne peut pas stabiliser la trajectoire du véhicule. ® En outre, d'autres systèmes de sécurité active sont désactivés.</p> <ul style="list-style-type: none"> <li>► Continuez de rouler prudemment.</li> <li>► Faites contrôler l'ESP® par un atelier qualifié.</li> </ul>
 <p>Voyant d'alerte ESP® OFF</p>	<p>* Le voyant orange d'alerte ESP® OFF est allumé alors que le moteur tourne. L'ESP® est désactivé. D'autres systèmes d'aide à la conduite et systèmes de sécurité active peuvent également être sans fonction.</p> <p><b>⚠ ATTENTION</b> Risque de dérapage en cas de conduite avec l'ESP® désactivé</p> <p>L'ESP® ne peut pas procéder à la stabilisation du véhicule. En outre, d'autres systèmes de sécurité active ne sont disponibles que de manière limitée.</p> <ul style="list-style-type: none"> <li>► Continuez de rouler prudemment.</li> <li>► Désactivez l'ESP® uniquement tant que la situation l'exige.</li> </ul> <p>Si l'ESP® ne peut pas être activé, l'ESP® est en panne.</p> <ul style="list-style-type: none"> <li>► Faites immédiatement contrôler l'ESP® par un atelier qualifié.</li> </ul>

Voyants de contrôle et d'alerte	Causes et conséquences possibles et ► Solutions
	► Tenez compte des remarques relatives à la désactivation de l'ESP® (→ page 219).

### Système de contrôle de la pression des pneus

Voyants de contrôle et d'alerte	Causes et conséquences possibles et ► Solutions
 <p>Le voyant d'alerte du système de contrôle de la pression des pneus clignote</p>	<p>*Le voyant orange d'alerte du système de contrôle de la pression des pneus (perte de pression/défaut) clignote pendant 1 minute environ puis reste allumé en permanence. Le système de contrôle de la pression des pneus est en panne.</p> <div data-bbox="482 565 1646 768" style="border: 1px solid gray; padding: 5px;"><p><b>⚠ATTENTION</b> Risque d'accident en cas de défaillance du système de contrôle de la pression des pneus</p><p>Le système de contrôle de la pression des pneus ne peut pas vous prévenir correctement en cas de perte de pression dans un ou plusieurs pneus.</p><p>Des pneus avec une pression de pneu trop basse peuvent compromettre, par exemple le comportement routier ainsi que la manœuvrabilité et le comportement au freinage du véhicule.</p><p>► Faites contrôler le système de contrôle de la pression des pneus par un atelier qualifié.</p></div>

**Voyants de contrôle et d'alerte**

Le voyant d'alerte du système de contrôle de la pression des pneus est allumé

**Causes et conséquences possibles et ► Solutions**

\*Le voyant orange d'alerte du système de contrôle de la pression des pneus (perte de pression/défaut) s'allume. Le système de contrôle de la pression des pneus a détecté une baisse de pression dans un ou plusieurs pneus.

**▲ATTENTION** Risque d'accident en raison d'une pression de pneu trop basse

- Les pneus risquent d'éclater.
- Les pneus peuvent s'user de manière excessive et/ou irrégulière.
- Le comportement routier ainsi que la manœuvrabilité et le comportement au freinage du véhicule peuvent être fortement compromis.

Vous risquez alors de perdre le contrôle du véhicule.

- Tenez compte des pressions de pneu recommandées.
- Adaptez la pression de pneu si nécessaire.

- Arrêtez le véhicule en tenant compte des conditions de circulation.
- Contrôlez la pression de pneu et les pneus.

## 1, 2, 3 ...

<b>3e rangée de sièges</b> .....	135
Basculement vers l'avant des dossiers de la 3e rangée de sièges .....	135
Montée à bord et descente du véhicule .....	107
Redressement des dossiers de la 3e rangée de sièges .....	135
<b>4MATIC</b> .....	205
Fonction .....	205

## A

**Abaissement du véhicule**

Arrière .....	255
---------------	-----

<b>ABS (système antiblocage de roues)</b> .....	219
---	-----

**Accélération**

  voir Kickdown

<b>Accélération optimisée</b> .....	184
-------------------------------------	-----

Activation .....	184
------------------	-----

**Adaptation automatique des sièges**

Réglage .....	114
---------------	-----

**Adaptation de la vitesse basée sur un itinéraire**

Fonctionnement .....	239
Réglage .....	241

<b>Additifs</b> .....	435
-----------------------	-----

Carburant .....	434
-----------------	-----

Huile moteur .....	435
--------------------	-----

**Additifs (carburant)**

  voir Carburant

**Additifs (huile moteur)**

  voir Additifs

**Additifs de lubrification**

  voir Additifs

**Affichage d'état de PASSENGER AIR****BAG**

  voir Désactivation automatique de l'airbag passager

**Affichage de charge sur le toit**

Informations .....	196
--------------------	-----

**Affichage de la consommation**

Affichage .....	198
-----------------	-----

**Affichage de la position de la boîte de vitesses**

.....	198
-------	-----

<b>Affichage du programme de conduite</b> ...	197
---	-----

**Affichage dynamique de maintenance PLUS**

  voir ASSYST PLUS

**Affichage ECO**

Fonction .....	193
----------------	-----

**Affichage sur le pare-brise**

  voir Affichage tête haute

<b>Affichage tête haute</b> .....	303
-----------------------------------	-----

Activation et désactivation .....	305
-----------------------------------	-----

Fonction .....	302
----------------	-----

Menus (ordinateur de bord) .....	303
----------------------------------	-----

Réglage de la luminosité (ordinateur de bord) .....	303
---	-----

Réglage de la position (ordinateur de bord) .....	303
---	-----

Réglage des contenus d'affichage (ordinateur de bord) .....	303
---	-----

Utilisation de la fonction mémoire .....	122
--	-----

.....	122
-------	-----

.....	122
-------	-----

.....	122
-------	-----

.....	122
-------	-----

**Aide à la descente**

Fonctionnement/remarques .....	121
--------------------------------	-----

**Aide à la montée**

Fonctionnement/remarques .....	121
--------------------------------	-----

<b>Aide au démarrage</b>			
voir Aide au démarrage en côte			
voir Borne d'aide au démarrage			
<b>Aide au démarrage du véhicule</b>			
voir Accélération optimisée			
<b>Aide au démarrage en côte</b> .....	247		
<b>Aide au stationnement</b>			
voir Assistant de stationnement actif			
voir Assistant de stationnement PARKTRONIC			
<b>Airbag frontal (conducteur, passager)</b> ....	45		
<b>Airbag genoux</b> .....	45		
<b>Airbag latéral</b> .....	45		
<b>Airbag rideau</b> .....	45		
<b>Airbags</b> .....	45		
Activation .....	39		
Airbag frontal (conducteur, passager) ....	45		
Airbag genoux .....	45		
Airbag latéral .....	45		
Airbag rideau .....	45		
Cushionbag .....	45		
Emplacements de montage .....	45		
Limitation de la protection prévue .....	48		
Protection prévue .....	46		
Voyants PASSENGER AIR BAG .....	50		
Vue d'ensemble .....	45		
<b>AIRMATIC</b> .....	249		
Réglage .....	251		
Train de roulement .....	249		
<b>Ajustement de la ceinture de sécurité</b>			
Activation et désactivation .....	44		
Fonctionnement .....	44		
<b>Alarme</b>			
voir Alarme panique			
voir EDW (alarme antivol et antieffraction)			
<b>Alarme panique</b> .....	73		
Activation et désactivation .....	73		
<b>Alcool au volant</b> .....	185		
<b>Alerte d'oubli de ceinture</b>			
voir Ceinture de sécurité			
<b>Alimentation en tension</b>			
Etablissement (touche Start/Stop) .....	179		
<b>Android Auto</b>			
voir Intégration pour smartphone®			
<b>Animaux</b>			
Transport des animaux domestiques .....	71		
<b>Anneau de remorquage</b>			
Emplacement de rangement .....	385		
Pose .....	386		
<b>Anneaux d'arrimage</b> .....	140		
<b>Antidémarrage</b> .....	96		
<b>Appareils d'assistance médicale</b> .....	30		
<b>Appel de phares</b> .....	154		
<b>Appels</b>			
Mercedes me .....	330		
<b>Appels Mercedes me</b>			
Appel du Centre d'Appels Clients Mercedes-Benz .....	331		
Appel vers le Centre d'Appels Clients Mercedes-Benz suite à la détection automatique d'un accident ou d'une panne .....	332		
Conciergerie .....	330		
Données transmises .....	333		
Informations .....	331		
Lancement des appels par l'intermé- diaire de l'unité de commande au toit .....	330		
Prise d'un rendez-vous de mainte- nance .....	332		

<b>Apple CarPlay</b>			
voir Intégration pour smartphone®			
<b>Applications Mercedes me</b>			
Informations .....	334		
<b>Appuie-tête</b>			
Appuie-tête confort EASY ADJUST			
(avant) .....	111		
Arrière (appuie-tête confort) .....	113		
Arrière (dépose et pose) .....	113		
Arrière (réglage) .....	112		
Avant (appuie-tête confort) .....	111		
Avant (réglage manuel) .....	110		
Fixation et dépose des coussins			
additionnels .....	113		
<b>Aptitude au roulage à plat</b>			
Pneus MOExtended .....	370		
<b>Arrêt automatique du moteur (fonction Start/Stop ECO)</b> .....	191		
<b>Arrêt de l'alarme (EDW)</b> .....	97		
<b>Arrière</b>			
Abaissement .....	255		
Relèvement .....	255		
<b>Arrière (sièges)</b>			
Siège .....	104		
<b>Arrière (sièges)</b>			
voir 3e rangée de sièges			
<b>Assistance au freinage</b>			
voir BAS (freinage d'urgence assisté)			
<b>Assistant d'angle mort</b> .....	287		
Activation et désactivation .....	290		
Fonctionnement .....	287		
Limites système .....	287		
<b>Assistant d'angle mort actif</b> .....	287		
Activation et désactivation .....	290		
Fonction .....	287		
Intervention de freinage .....	289		
Limites système .....	287		
Traction d'une remorque .....	289		
<b>Assistant d'arrêt d'urgence actif</b> .....	245		
<b>Assistant d'embouteillage actif</b>			
Activation et désactivation .....	247		
Fonctionnement .....	246		
<b>Assistant de changement de voie</b>			
<b>actif</b> .....	244		
Activation et désactivation .....	245		
Fonctionnement .....	244		
<b>Assistant de franchissement de ligne</b>			
voir Assistant de franchissement de ligne actif			
<b>Assistant de franchissement de ligne actif</b> .....	290		
Activation et désactivation de l'alerte			
.....	293		
Fonctionnement .....	290		
Limites système .....	290		
Réglage de la sensibilité .....	293		
Traction d'une remorque .....	290		
<b>Assistant de limitation de vitesse</b>			
<b>actif</b> .....	238		
Affichage sur l'écran .....	238		
Fonctionnement .....	238		
<b>Assistant de régulation de distance</b>			
<b>DISTRONIC actif</b> .....	233		
Adaptation de la vitesse basée sur			
un itinéraire .....	239		
Arrêt/désactivation .....	237		

Assistant d'arrêt d'urgence actif .....	245	Se garer .....	279	Allumage et extinction sans contact de l'éclairage de lecture pour le conducteur et le passager .....	312
Assistant de changement de voie actif .....	244	Sortie d'une place de stationnement ..	280	<b>Assistant intérieur MBUX (système multimédia)</b> .....	310
Augmentation ou diminution de la vitesse .....	237	<b>Assistant de stationnement PARK-TRONIC</b> .....	266	Vue d'ensemble .....	310
Conditions requises .....	237	Activation .....	269	<b>Assistant tout-terrain</b>	
Fonction .....	233	Désactivation .....	269	Réglage .....	265
Limites système .....	233	Fonctionnement .....	266	<b>ASSYST PLUS</b> .....	350
Mémorisation de la vitesse .....	237	Limites système .....	266	Affichage de l'échéance de maintenance .....	350
Mise en marche/activation .....	237	Protection latérale .....	268	Consignes particulières de maintenance .....	350
Rappel de la vitesse .....	237	Réglage des signaux d'alerte .....	270	Durées d'immobilisation lorsque la batterie est débranchée .....	351
Touches du volant .....	237	<b>Assistant directionnel actif</b> .....	241	Fonctionnement/remarques .....	350
<b>Assistant de signalisation routière</b> .....	285	Activation et désactivation .....	243	Travaux de maintenance périodiques ..	350
Fonctionnement/remarques .....	285	Assistant d'arrêt d'urgence actif .....	245	<b>Atelier</b> .....	29
Limites système .....	285	Assistant de changement de voie actif .....	244	<b>Atelier</b>	
Réglage .....	287	Fonctionnement .....	241	voir Atelier qualifié	
<b>Assistant de stabilisation en cas de vent latéral</b>		Limites système .....	241	<b>Atelier agréé</b>	
Fonctionnement/remarques .....	223	<b>Assistant ECO</b>		voir Atelier qualifié	
<b>Assistant de stationnement actif</b> .....	277	Fonctionnement/remarques .....	193	<b>Atelier qualifié</b> .....	29
Aide aux manœuvres .....	283	<b>Assistant intérieur MBUX</b>			
Cross Traffic Alert .....	283	Allumage et extinction de l'éclairage de recherche pour le conducteur .....	312		
Drive Away Assist .....	282				
Fonctionnement .....	277				
Limites système .....	277				

<b>ATTENTION ASSIST</b> .....	283, 285
Fonctionnement .....	283
Limites système .....	283
Réglage .....	285
<b>Autodiagnostic</b>	
Désactivation automatique de l'air- bag passager .....	50
<b>Avertisseur de franchissement de ligne actif</b>	
Activation et désactivation .....	293
<b>Avertisseur de perte de concentration</b>	
voir ATTENTION ASSIST	

## B

<b>Bac de rangement</b> .....	130
Accoudoir .....	130
Boîte à gants .....	130
Combiné téléphonique (arrière) .....	131
Console centrale .....	130
Dossier de la banquette arrière .....	131
Porte .....	130
Tablette rabattable .....	130
<b>Bacs de rangement</b>	
Prises USB .....	130

<b>Bagages</b>	
Arrimage .....	127
<b>Baidu CarLife</b>	
voir Intégration pour smartphone®	
<b>Balais d'essuie-glace</b>	
Entretien .....	363
Remplacement .....	161
Remplacement (MAGIC VISION CON- TROL) .....	163
<b>Banquette arrière</b>	
voir Sièges	
<b>Barre de remorquage</b> .....	297
<b>BAS (freinage d'urgence assisté)</b> .....	219
<b>Batterie (véhicule)</b> .....	381
Aide au démarrage .....	380
Charge .....	380
Remarques .....	375
Remarques (aide au démarrage et charge) .....	377
Remplacement .....	381
<b>Batterie 12 V</b>	
voir Batterie (véhicule)	

<b>Batterie de démarrage</b>	
Charge (Remote Online) .....	182
<b>Batterie du véhicule</b>	
Charge (Remote Online) .....	182
<b>Batterie du véhicule</b>	
voir Batterie (véhicule)	
<b>Boiseries (entretien)</b> .....	365
<b>Boîte à eau</b>	
voir Canal air-eau	
<b>Boîte à gants</b>	
Buse de ventilation .....	178
<b>Boîte automatique</b>	
Affichage de la position de la boîte de vitesses .....	198
Affichage du programme de conduite .....	197
Changement de rapport manuel .....	201
Contacteur DYNAMIC SELECT .....	195
Engagement de la marche arrière .....	199
Engagement de la position de mar- che .....	201
Kickdown .....	202
Lever sélecteur DIRECT SELECT .....	198





Remarques (dispositif d'attelage) .....	445	Retrait du triangle de présignalisation .....	368	<b>Chaleur résiduelle</b>	
<b>Carburant</b> .....	434	Trousse de secours .....	368	Unité de commande arrière .....	174
Additifs .....	434	Vue d'ensemble des moyens d'assistance .....	18	<b>Changement d'adresse</b> .....	25
Capacité du réservoir .....	435	<b>Ceinture de sécurité</b> .....	40, 45	<b>Changement de propriétaire</b> .....	25
E 10 .....	433	Activation et désactivation de l'ajustement de la ceinture de sécurité .....	44	<b>Changement de rapport</b> .....	201
Essence .....	433	Ajustement de la ceinture de sécurité (fonctionnement) .....	44	Manuel .....	201
Qualité (essence) .....	433	Bouclage .....	43	Recommandation de rapport .....	202
Ravitaillement en carburant .....	206	Débouclage .....	44	<b>Changement de roue</b>	
Réserve de carburant .....	435	Limitation de la protection prévue .....	42	Abaissement du véhicule .....	421
Teneur en soufre .....	433	Protection prévue .....	40	Dépose de la roue .....	420
<b>Carte</b> .....	323	Réglage de la hauteur .....	43	Dépose et pose des chapeaux de roue .....	417
Activation et désactivation des informations autoroutes .....	323	Voyant d'alerte .....	45	Levage du véhicule .....	418
Affichage d'informations météorologiques .....	324	<b>Ceintures</b>		Montage d'une nouvelle roue .....	420
Affichage des contenus de la carte en ligne .....	324	voir Ceinture de sécurité		Préparation .....	416
Déplacement .....	323	<b>Ceintures de sécurité</b>		<b>Changement de roue</b>	
Réglage de l'échelle .....	323	Entretien .....	365	voir Roue de secours compacte	
Sélection de l'orientation de la carte ...	323	<b>Chaînes à neige</b> .....	391	<b>Charge</b>	
<b>Cas d'urgence</b>		<b>Chaînes antidérapantes</b>		Batterie (véhicule) .....	380
Dépliage du triangle de présignalisation .....	368	voir Chaînes à neige		Détermination de la valeur maximale ..	399
Gilet de sécurité .....	367			Exemple de calcul .....	400
				Prise USB .....	146
				Téléphone portable (sans fil) .....	148

<b>Charge (maximale) des pneus</b> .....	405	<b>Chauffage de siège</b>		<b>Clé de contact</b>	
<b>Charge d'appui</b> .....	445	Activation et désactivation .....	117	voir Clé	
<b>Charge maximale</b>		<b>Chauffage des accoudoirs</b>		<b>Clé de la voiture</b>	
Détermination .....	399	Réglage .....	118	voir Clé	
Exemple de calcul .....	400	<b>Chauffage du volant</b>		<b>Clé de secours</b>	
<b>Charge maximale des pneus</b> .....	405	Mise en marche et arrêt .....	121	Déverrouillage de la porte .....	79
<b>Charge sur essieu</b>		<b>Classe d'usure de la bande de roulement</b> .....	403	Déverrouillage du hayon .....	87
Traction d'une remorque .....	446	<b>Classe de motricité</b> .....	403	Retrait/rangement .....	74
<b>Charge sur le toit</b> .....	442	<b>Classe de température</b> .....	403	Verrouillage de la porte .....	79
<b>Chargement</b> .....	140	<b>Classification de la qualité des pneus</b> ..	403	<b>Clé du véhicule</b>	
Anneaux d'arrimage .....	140	<b>Clé</b> .....	72	voir Clé	
Crochet pour sac .....	140	Alarme panique .....	73	<b>Clignotants</b>	
Définitions des termes .....	409	Clé de secours .....	74	Mise en marche et arrêt .....	154
Galerie de toit .....	142	Consommation de courant .....	74	<b>Climatisation</b> .....	170
Portemanteau .....	141	Fixation à un trousseau de clés .....	74	Activation et désactivation .....	171
Remarques .....	127	Fonctions .....	72	Activation et désactivation de la	
<b>Charges</b>		Pile .....	74	fonction A/C (système multimédia	
Arrimage .....	127	Problèmes .....	75	MBUX) .....	172
<b>Chauffage</b>		Réglages de déverrouillage .....	73	Activation et désactivation de la	
voir Climatisation		Signal sonore de fermeture .....	73	fonction A/C (unité de commande) .....	171
<b>Chauffage de lunette arrière</b> .....	170	Vue d'ensemble .....	72	Activation et désactivation de la	
<b>Chauffage de pare-brise</b> .....	175			fonction de synchronisation (sys-	
				tème multimédia MBUX) .....	173

- Activation et désactivation de la fonction de synchronisation (unité de commande) ..... 173  
 Affichage du menu de climatisation .... 172  
 Buse de ventilation dans la boîte à gants ..... 178  
 Buses de ventilation à l'arrière ..... 176  
 Buses de ventilation à l'avant ..... 176  
 Capacité d'huile PAG ..... 440  
 Capacité de réfrigérant ..... 440  
 Chaleur résiduelle (unité de commande arrière) ..... 174  
 Chauffage de pare-brise ..... 175  
 Dégivrage du pare-brise ..... 170  
 Désembuage des vitres ..... 173  
 Insertion et retrait du flacon (parfumeur d'ambiance) ..... 174  
 Ionisation ..... 174  
 Mise en marche et arrêt (unité de commande arrière) ..... 171  
 Mise en marche et arrêt du chauffage de lunette arrière ..... 170  
 Mode recyclage d'air ..... 173  
 Réfrigérant ..... 439  
 Réglage (système multimédia MBUX) .. 172  
 Réglage de la répartition d'air ..... 170  
 Réglage de la température ..... 170  
 Réglage du débit d'air ..... 170  
 Réglage du parfumeur d'ambiance ..... 174  
 Régulation automatique ..... 172  
 Régulation automatique (unité de commande arrière) ..... 172  
 Remarque ..... 170  
 Système d'utilisation de la chaleur résiduelle ..... 174  
 Unité de commande arrière ..... 171  
 Unité de commande du climatiseur THERMATIC ..... 170  
 Unité de commande du climatiseur THERMOTRONIC ..... 170  
 Ventilation du véhicule (ouverture confort) ..... 89
- Climatisation arrière**  
 Réglage (système multimédia MBUX) .. 172
- Climatiseur**  
 voir Climatisation
- Code de charge (pneus) ..... 406**  
**Code peinture ..... 430**  
**Code QR**  
 Fiche de désincarcération ..... 32
- Combiné d'instruments**  
 Fonctionnement/remarques ..... 298, 299
- Combiné téléphonique**  
 Vide-poches ..... 131
- Commande d'ouverture de porte de garage**  
 Effacement de la mémoire ..... 212  
 Ouverture et fermeture d'une porte de garage ..... 212  
 Programmation des touches ..... 210  
 Réalisation de la synchronisation du code tournant ..... 211  
 Résolution de problèmes ..... 212
- Commodo ..... 154**
- Communication car-to-x**  
 Affichage des messages de danger .... 324
- Commutateur d'éclairage**  
 Vue d'ensemble ..... 153
- Compartiments de rangement**  
 voir Bac de rangement  
 voir Chargement
- Comportement du véhicule (anormal) .. 390**

<b>Composants du véhicule commandés par radio</b>			
Déclaration de conformité .....	28		
<b>Composition du pneu</b> .....	406		
<b>Compresseur de gonflage</b>			
voir Kit anticrevaision TIREFIT			
<b>Conduite</b>			
En dehors des Etats-Unis ou du Canada .....	24		
<b>Conduite en tout-terrain</b> .....	188		
<b>Conduite en tout-terrain</b>			
voir Conduite en tout-terrain			
<b>Consignes de rodage</b> .....	183		
<b>Contact</b>			
Etablissement (touche Start/Stop) .....	179		
<b>Correcteur de niveau</b>			
voir AIRMATIC			
voir E-ACTIVE BODY CONTROL			
<b>Coussin additionnel</b>			
Appui-tête à l'arrière .....	113		
Repose-jambes .....	106		
<b>Couvercle de coffre</b>			
voir Hayon			
<b>Couvercle de coffre arrière</b>			
voir Hayon			
<b>Crevaision</b> .....	369		
Changement de roue .....	416		
Kit anticrevaision TIREFIT .....	371		
Pneus MOExtended .....	370		
Remarques .....	369		
<b>Cric</b>			
Emplacement de rangement .....	415		
<b>Crochet d'attelage</b>			
Pose .....	294		
<b>Crochet pour sac</b> .....	140		
<b>Cross Traffic Alert</b> .....	283		
<b>Cushionbag</b> .....	45		
<b>Customer Assistance Center (CAC)</b> .....	30		
<b>Customer Relations Department</b> .....	30		
<b>D</b>			
<b>Débit d'air</b>			
Réglage .....	170		
<b>Déclaration de conformité</b>			
Composants du véhicule commandés par radio .....	28		
<b>Défaut</b>			
Système de retenue .....	39		
<b>Définitions des termes (pneus et chargement)</b> .....	409		
<b>Démarrage automatique du moteur (fonction Start/Stop ECO)</b> .....	191		
<b>Démarrage de secours du moteur</b> .....	386		
<b>Démarrage du moteur par remorquage</b> .....	386		
<b>Démarrage du véhicule</b>			
voir Remarques			
<b>Démarrer le moteur</b>			
voir Véhicule			
<b>Désactivation automatique de l'airbag passager</b> .....	48, 50		
Fonctionnement de la désactivation de l'airbag passager .....	48		
Voyant PASSENGER AIR BAG .....	50		

- Désactivation de l'airbag passager**  
voir Désactivation automatique de l'airbag passager
- Détection de collision (véhicule garé) ...** 215
- Détection de la fatigue**  
voir ATTENTION ASSIST
- Détection de modification de la trajectoire (automatique)**  
voir Assistant de franchissement de ligne actif
- Détection du manque de vigilance**  
voir ATTENTION ASSIST
- Détection du sommeil**  
voir ATTENTION ASSIST
- Déverrouillage de secours**  
Hayon ..... 86
- Dimensions (pneus) .....** 406
- Dimensions du véhicule .....** 440
- Dinghy Towing (remorquage quatre roues au sol)**  
voir Barre de remorquage
- Direction active STEER CONTROL**  
Fonctionnement/remarques ..... 223
- Directives de chargement .....** 127
- Dispositif d'attelage**  
Attelage et dételage d'une remorque .. 295  
Charge d'appui ..... 445  
Charge remorquée ..... 445  
Charge sur essieu ..... 446  
Entretien ..... 363  
Pose du crochet d'attelage ..... 294  
Remarques ..... 293  
Remarques générales ..... 445
- DISTRONIC**  
voir Assistant de régulation de distance DISTRONIC actif
- Données du moteur**  
Affichage ..... 198
- Données du véhicule**  
Affichage (DYNAMIC SELECT) ..... 198  
Angle de franchissement ..... 442  
Aptitude en côte maximale ..... 442  
Charge sur le toit ..... 442  
Diamètre de braquage ..... 440  
Empattement ..... 440  
Hauteur ..... 440  
Largeur ..... 440
- Longueur ..... 440  
Profondeur de gué ..... 442
- DOT, numéro d'identification du pneu (TIN) .....** 405
- Drive Away Assist .....** 282
- Drive Away Assist**  
voir Protection anticollision
- Droits d'auteur**  
Licences ..... 36  
Marques ..... 36
- DSR .....** 231  
Activation et désactivation ..... 232, 233  
Fonctionnement ..... 231  
Modification de la vitesse cible ..... 233  
Remarques ..... 232
- Durée d'extinction temporisée**  
Extérieur ..... 158  
Intérieur ..... 160
- Durée d'immobilisation**  
Activation et désactivation du mode repos ..... 216  
Fonctionnement du mode repos ..... 216

<b>DYNAMIC SELECT</b> .....	195
Affichage des données du moteur .....	198
Affichage des données du véhicule .....	198
Affichage du programme de conduite .....	197
Commande (contacteur DYNAMIC SELECT) .....	197
Configuration du programme de conduite I .....	197
Fonction .....	195
Programmes de conduite .....	195
Sélection du programme de conduite .....	197

## E

<b>E-ACTIVE BODY CONTROL</b> .....	256
Commande individuelle de roue .....	261
Mode Dégagement .....	260
Réglage du niveau .....	261
Train de roulement .....	256
<b>E10</b> .....	433
<b>Eau de lave-glace</b>	
voir Liquide de lave-glace	

<b>EBD (répartiteur électronique de freinage)</b>	
Fonctionnement/remarques .....	223
<b>Eclairage</b> .....	153
Activation et désactivation de l'éclairage de proximité .....	158
Appel de phares .....	154
Assistant de feux de route adaptatifs ..	156
Clignotants .....	154
Commodo .....	154
Commutateur d'éclairage .....	153
Eclairage antibrouillard arrière .....	153
Eclairage d'intersection .....	156
Eclairage extérieur automatique .....	154
Feux de croisement .....	153
Feux de détresse .....	155
Feux de position .....	153
Feux de route .....	154
Feux de stationnement .....	153
Réglage de la durée d'extinction temporisée de l'éclairage extérieur .....	158
Responsabilité en matière de systèmes d'éclairage .....	153

## Eclairage

voir Eclairage

voir Eclairage intérieur

<b>Eclairage antibrouillard arrière</b>	
Allumage et extinction .....	154
<b>Eclairage d'ambiance</b>	
Réglage (système multimédia) .....	159
<b>Eclairage d'intersection</b> .....	156
<b>Eclairage de jour</b> .....	158
Allumage et extinction .....	158
<b>Eclairage de lecture</b>	
Allumage et extinction par mouvement de la main .....	312
<b>Eclairage de proximité</b>	
Activation et désactivation .....	158
<b>Eclairage de recherche</b>	
Allumage et extinction par mouvement de la main .....	312
<b>Eclairage extérieur</b>	
voir Eclairage	
voir Eclairage extérieur automatique	
<b>Eclairage extérieur (entretien)</b> .....	363
<b>Eclairage extérieur automatique</b> .....	154

- Eclairage intérieur** ..... 158  
 Durée d'extinction temporisée ..... 160  
 Eclairage d'ambiance ..... 159  
 Réglage ..... 158  
 Spot de lecture ..... 158
- Eclairage permanent**  
 voir Eclairage de jour
- Ecran (entretien)** ..... 365
- Ecran (ordinateur de bord)**  
 Affichages sur l'écran multifonction .... 302
- Ecran (système multimédia MBUX)**  
 Ecran d'accueil ..... 307
- Ecran (système multimédia)** ..... 308  
 Utilisation ..... 308
- Ecran d'accueil (écran média)**  
 Vue d'ensemble ..... 307
- Ecran multifonction**  
 Vue d'ensemble des affichages ..... 302
- Ecran pour les instruments**  
 Combiné d'instruments ..... 10  
 Fonctionnement/remarques ..... 299  
 Voyants de contrôle et d'alerte ..... 500
- Ecran pour les instruments et ordinateur de bord**  
 Fonctionnement/remarques ..... 298
- Ecran tactile (écran média)**  
 Utilisation ..... 308
- EDW (alarme antivol et antieffraction) ....** 97  
 Activation et désactivation de la protection antisoulèvement ..... 98  
 Activation et désactivation de la protection volumétrique ..... 99  
 Arrêt de l'alarme ..... 97  
 Fonctionnement ..... 97  
 Fonctionnement de la protection antisoulèvement ..... 98  
 Fonctionnement de la protection volumétrique ..... 98
- Electronique du véhicule**  
 Emetteurs-récepteurs radio ..... 428  
 Remarques ..... 428
- Emetteurs-récepteurs radio**  
 Fréquences ..... 429  
 Puissance d'émission (maximale) ..... 429  
 Remarques relatives au montage ..... 428
- Enfants**  
 Prévention des dangers dans le véhicule ..... 56  
 Remarques générales ..... 55  
 Sécurité siège enfant ..... 60
- Entrée des destinations** ..... 321  
 Entrée d'une destination spéciale ou d'une adresse ..... 321
- Entretien** ..... 365  
 Balais d'essuie-glace ..... 363  
 Boiseries/inserts décoratifs ..... 365  
 Caméra de recul ..... 363  
 Caméras panoramiques ..... 363  
 Canal air-eau ..... 357  
 Capteurs ..... 363  
 Ceintures de sécurité ..... 365  
 Dispositif d'attelage ..... 363  
 Eclairage extérieur ..... 363  
 Ecran ..... 365  
 Film décoratif ..... 362  
 Garniture de toit ..... 365  
 Garnitures de siège ..... 365  
 Garnitures en plastique ..... 365  
 Lavage manuel ..... 361  
 Marches ..... 363



- Moquette ..... 365  
 Nettoyeurs haute pression ..... 360  
 Peinture ..... 361  
 Roues/jantes ..... 363  
 Station de lavage ..... 358  
 Tubes de sortie d'échappement ..... 363  
 Vitres ..... 363
- EQ Boost**  
 Sécurité de fonctionnement ..... 25
- ESC (Electronic Stability Control)**  
 voir ESP® (régulation du comportement dynamique)
- ESP®**  
 Assistant de stabilisation en cas de vent latéral ..... 223  
 Stabilisation de la remorque ..... 223
- ESP® (régulation du comportement dynamique)** ..... 219  
 Activation et désactivation ..... 222  
 Fonctionnement/remarques ..... 219
- ESP® tout-terrain (régulation du comportement dynamique)**  
 Activation et désactivation ..... 222
- Essence** ..... 433
- Essuie-glace arrière**  
 Activation et désactivation ..... 161
- Essuie-glaces**  
 Mise en marche et arrêt ..... 160  
 Remplacement des balais d'essuie-glace ..... 161  
 Remplacement des balais d'essuie-glace (MAGIC VISION CONTROL) ..... 163
- F**
- Fenêtres**  
 voir Vitres latérales
- Fermeture assistée**  
 Portes ..... 78
- Fermeture confort** ..... 89
- Fermeture du toit en cas de pluie**  
 Toit ouvrant ..... 94
- Feux de croisement**  
 Allumage et extinction ..... 153
- Feux de détresse** ..... 155
- Feux de position** ..... 153
- Feux de route**  
 Allumage et extinction ..... 154  
 Assistant de feux de route adaptatifs .. 156
- Feux de stationnement** ..... 153
- Fiche de désincarcération** ..... 32
- Filet de protection**  
 Accrochage ..... 138
- Film décoratif (consignes de nettoyage)** ..... 362
- Films de décoration**  
 Capteurs radar et capteurs à ultrasons ..... 217
- Fixation ISOFIX pour siège enfant**  
 Montage ..... 61
- Flacon**  
 Insertion et retrait ..... 174
- Flacon de parfum**  
 voir Parfumeur d'ambiance
- Flat Towing (remorquage à plat)**  
 voir Barre de remorquage
- Fonction A/C**  
 Activation et désactivation (système multimédia MBUX) ..... 172

Activation et désactivation (unité de commande) .....	171	Utilisation .....	122	Serrage automatique .....	213
<b>Fonction de synchronisation</b>		<b>Fonction mémoire à l'arrière</b>		Serrage et desserrage manuels .....	214
Activation et désactivation (système multimédia MBUX) .....	173	Commande du siège arrière .....	124	<b>Frein multicollision</b> .....	54
Activation et désactivation (unité de commande) .....	173	Commande du siège passager et du siège arrière .....	125	<b>Freinage d'urgence</b> .....	215
<b>Fonction HOLD</b> .....	247	<b>Fonction Start/Stop</b>		<b>Freinage d'urgence</b>	
Activation et désactivation .....	248	voir Fonction Start/Stop ECO		voir BAS (freinage d'urgence assisté)	
Fonctionnement/remarques .....	247	<b>Fonction Start/Stop ECO</b> .....	191	<b>Freinage d'urgence assisté</b>	
<b>Fonction KEYLESS-GO</b>		Arrêt automatique du moteur .....	191	voir BAS (freinage d'urgence assisté)	
Réglages de déverrouillage .....	73	Démarrage automatique du moteur ....	191	<b>Freinage d'urgence assisté actif</b>	
<b>Fonction mémoire</b>		Désactivation et activation .....	192	Fonctionnement/remarques .....	224
Affichage tête haute – Mémorisation des réglages .....	122	Mode de fonctionnement .....	191	Réglage .....	229
Affichage tête haute – Rappel des réglages mémorisés .....	122	<b>Fonctions de la clé</b>		<b>Freins</b>	
Rétroviseurs extérieurs – Mémorisation des réglages .....	122	Désactivation .....	74	ABS (système antiblocage de roues) ....	219
Rétroviseurs extérieurs – Rappel des réglages mémorisés .....	122	<b>Frein à main</b>		BAS (freinage d'urgence assisté) .....	219
Siège – Mémorisation des réglages ....	122	voir Frein de stationnement électrique		Consignes de rodage .....	183
Siège – Rappel des réglages mémorisés .....	122	<b>Frein de parking</b>		Disques et garnitures de frein neufs ou de rechange .....	183
		voir Frein de stationnement électrique		EBD (répartiteur électronique de freinage) .....	223
		<b>Frein de stationnement</b>		Effet de freinage limité (routes salées) .....	185
		voir Frein de stationnement électrique		Fonction HOLD .....	247
		<b>Frein de stationnement électrique</b> .....	213	Frein multicollision .....	54
		Desserrage automatique .....	214	Freinage d'urgence assisté actif .....	224
		Freinage d'urgence .....	215		

- Recommandations pour la conduite .... 185
- Fréquences**
- Emetteur-récepteur radio ..... 429
- Fusibles** ..... 387
- Avant le remplacement ..... 387
- Boîte à fusibles à l'extrémité du poste de conduite ..... 388
- Boîte à fusibles au niveau du plancher côté passager ..... 388
- Boîte à fusibles dans le compartiment de chargement ..... 389
- Boîte à fusibles dans le compartiment moteur ..... 388
- Plan d'affectation ..... 387
- Remarques ..... 387
- Fusibles électriques**
- voir Fusibles
- G**
- Galerie de toit**
- Chargement ..... 142
- Fixation ..... 142
- Garantie légale** ..... 32
- Garantie pour vices cachés**
- Véhicule ..... 32
- Garniture de toit (entretien)** ..... 365
- Garnitures de siège (entretien)** ..... 365
- Garnitures en plastique (entretien)** ..... 365
- Gestion des accidents et des pannes**
- Mercedes me connect ..... 329
- Gilet de sécurité** ..... 367
- Glacière**
- Utilisation ..... 147
- Guidage avec réalité augmentée**
- Activation ..... 322
- Affichage des noms de rue et des numéros de maison ..... 322
- H**
- Habitacle**
- Refroidissement ou réchauffement (Remote Online) ..... 182
- HANDS-FREE ACCESS** ..... 84
- Hayon** ..... 80
- Cote d'ouverture ..... 440
- Déverrouillage (clé de secours) ..... 87
- Déverrouillage de secours ..... 86
- Fermeture ..... 81
- HANDS-FREE ACCESS ..... 84
- Limitation de l'angle d'ouverture ..... 86
- Ouverture ..... 80
- HIGH RANGE**
- Changement de rapport ..... 204
- Huile**
- voir Huile moteur
- Huile moteur** ..... 354
- Additifs ..... 435
- Appoint ..... 354
- Capacité ..... 436
- Contrôle du niveau d'huile par l'intermédiaire de l'ordinateur de bord ..... 353
- MB-Freigabe ou MB-Approval ..... 436
- Qualité ..... 436
- I**
- Immobilisation** ..... 215
- Indicateur d'intervalles de maintenance**
- voir ASSYST PLUS

- Indicateur de direction** ..... 154
- Indice de vitesse (pneus)** ..... 406
- Informations météorologiques** ..... 324
- Informations routières**  
Activation de l'affichage ..... 324
- Ingrédients et lubrifiants**  
Additifs (carburant) ..... 434  
Carburant (essence) ..... 433  
Huile moteur ..... 435  
Liquide de frein ..... 436  
Liquide de lave-glace ..... 438  
Liquide de refroidissement (moteur) .... 437  
Réfrigérant (climatiseur) ..... 439  
Remarques ..... 432
- Inscriptions (pneus)**  
voir Inscriptions figurant sur les pneus
- Inscriptions figurant sur les pneus** ..... 403  
Capacité de charge ..... 406  
Charge maximale des pneus ..... 405  
Classe d'usure de la bande de roulement ..... 403  
Classe de motricité ..... 403  
Classe de température ..... 403
- Classification de la qualité des pneus ..... 403  
Code de charge ..... 406  
Composition ..... 406  
Dimensions ..... 406  
DOT, numéro d'identification du pneu (TIN) ..... 405  
Indice de vitesse ..... 406  
Pression de pneu maximale ..... 406  
Vue d'ensemble ..... 403
- Inserts décoratifs (entretien)** ..... 365
- Intégration pour smartphone®** ..... 335  
Vue d'ensemble ..... 335
- Intelligent Light System**  
Assistant de feux de route adaptatifs .. 156  
Éclairage d'intersection ..... 156
- Interface de diagnostic embarqué**  
voir Prise de diagnostic
- Ionisation**  
Activation et désactivation (système multimédia MBUX) ..... 174
- iPhone®**  
voir Intégration pour smartphone®
- Itinéraire** ..... 322  
Calcul ..... 322  
Sélection des options ..... 322
- J**
- Jantes (entretien)** ..... 363
- K**
- KEYLESS-GO**  
Déverrouillage du véhicule ..... 77  
Problèmes ..... 77  
Verrouillage du véhicule ..... 77
- Kickdown** ..... 202  
Utilisation ..... 202
- Kit anticrevaison TIREFIT** ..... 371  
Emplacement de rangement ..... 371  
Utilisation ..... 371
- L**
- Lampe**  
voir Éclairage intérieur
- Lampe (écran pour les instruments)**  
voir Voyants de contrôle et d'alerte

<b>Lavage du véhicule</b>	
voir Entretien	
<b>Lavage manuel (entretien)</b> .....	361
<b>Lave-glace</b>	
Remplissage .....	357
<b>Lève-vitres</b>	
voir Vitres latérales	
<b>Levier sélecteur</b>	
voir Levier sélecteur DIRECT SELECT	
<b>Levier sélecteur DIRECT SELECT</b> .....	198
Engagement de la marche arrière .....	199
Engagement de la position de marche .....	201
Fonction .....	198
Passage au point mort .....	200
Passage automatique dans la position parking .....	200
Passage dans la position parking .....	200
<b>Limitation de l'angle d'ouverture (hayon)</b> .....	86
<b>Limiteur de vitesse en descente</b>	
voir DSR	

<b>LINGUATRONIC</b>	
Démarrage .....	310
Fonction .....	310
<b>Liquide de frein</b>	
Remarques .....	436
<b>Liquide de lave-glace</b> .....	438
Remarques .....	438
<b>Liquide de refroidissement (moteur)</b>	
Capacité .....	438
Contrôle du niveau .....	356
Remarques .....	437
<b>Live Traffic Information</b>	
Activation de l'affichage des informations routières .....	324
<b>Logiciels libres</b> .....	36
<b>Logiciels open source</b> .....	36
<b>LOW RANGE</b>	
Changement de rapport .....	204
<b>Lunette arrière</b>	
Remplacement du balai d'essuie-glace .....	164

**M**

<b>MAGIC VISION CONTROL</b>	
Essuie-glaces .....	163
<b>Maintenance</b>	
Véhicule .....	25
<b>Maintenance</b>	
voir ASSYST PLUS	
<b>Maintenance du véhicule</b>	
voir ASSYST PLUS	
<b>Maintien lombaire</b>	
voir Soutien lombaire (4 réglages)	
<b>Marche arrière</b>	
Engagement .....	199
<b>Marchepied</b>	
voir Marches	
<b>Marches</b> .....	80
Entretien .....	363
Fonctionnement .....	80
Sortie/rentree .....	80
<b>Marches rétractables</b> .....	80
<b>Marches rétractables</b>	
voir Marches	

**Médias**

Vue d'ensemble des fonctions et des symboles .....	340
--	-----

**Mémoire des messages** ..... 447**Mémorisation des données**

Calculateurs électroniques .....	32
Services en ligne .....	34
Véhicule .....	32

**Mémorisation des données du véhicule**

Enregistreur de données d'accident .....	35
Système multimédia MBUX/ Mercedes me connect .....	35

**Menu de climatisation**

Affichage .....	172
-----------------	-----

**Menu Son**

Vue d'ensemble des fonctions .....	348
------------------------------------	-----

**Menus (ordinateur de bord)**

Affichage tête haute .....	303
Vue d'ensemble .....	300

**Mercedes me connect**

Données transmises .....	330
--------------------------	-----

## Gestion des accidents et des pannes

.....	329
Informations .....	328

**Mercedes-Benz Link**

voir Intégration pour smartphone®

**Message (écran multifonction)**

voir Message d'écran







**Message d'écran** ..... 447

Affichage (ordinateur de bord) .....	447
Remarques .....	447

**Message de défaut**

voir Message d'écran

**Messages sur le visuel**

 --- km/h .....	485
 --- km/h .....	483
 A la station-service: ajouter 1 quart d'huile moteur .....	498
 Abaissement .....	474
 Airbag rideau gauche Défaut Aller à l'atelier (exemple) .....	448
 Allumage feux automatique ne fonctionne pas .....	453

 Allumer éclairage extérieur .....	454
---	-----

 Arrêter véhicule Laisser tourner moteur .....	492
---	-----

 Attention Assist ne fonctionne pas .....	473
--	-----

 Attention Assist: Faites une pause .....	473
--	-----

 Attention pneu(s) défaut. ....	496
--	-----

 avant gauche Défaut Aller à l'atelier (exemple) .....	448
---	-----

 Batterie 12 V cf. notice d'utilisation .....	491
--	-----



 Batterie 48 V cf. notice d'utilisation .....	492
--	-----

 Bouchon réservoir ouvert .....	463
--	-----

 cf. notice d'utilisation .....	491
--	-----

 Clé non identifiée (message d'écran blanc) .....	451
--	-----

 Clé non identifiée (message d'écran rouge) .....	452
--	-----

-  Contrôler garnitures de frein  
cf. notice d'utilisation ..... 472
- BRAKE** Contrôler niveau liquide de  
frein ..... 472
-  Contrôler pneus ..... 495
-  Corriger pression pneus ..... 496
-  Défaut cf. notice d'utilisation ..... 453
-  Défaut direction Effort suppl.  
requis cf. notice d'utilisation ..... 457
-  Défaut direction S'arrêter  
immédiatement cf. notice d'utilisa-  
tion ..... 458
-  Défaut Rouler à 80 km/h max.  
..... 473, 475
- HOLD** désactivé ..... 482
- PARK** Desserrer frein stationnement ... 470
-  Eclairage actif virages ne fonc-  
tionne pas ..... 454
-  Emporter la clé ..... 452
-  Eteindre les feux ..... 454
-  Faire l'appoint liquide lave-  
glace ..... 461
-  Faire l'appoint liquide refroid.  
cf. notice d'utilisation ..... 462
-  Feu croisement gauche (exem-  
ple) ..... 453
- PARK** Frein stationnement cf. notice  
d'utilisation ..... 467
- PARK** Frein stationnement Pour le  
desserrer: mettre le contact ..... 471
-  inactif ..... 484
-  Intell. Light System ne fonc-  
tionne pas ..... 454
-  Le compresseur refroidit ..... 477
-  Liquide refroid. S'arrêter Cou-  
per moteur ..... 462
-  Marche non sortie ..... 457
-  Mesure niveau huile moteur  
impossible ..... 500
-  ne fonctionne pas cf. notice  
d'utilisation ..... 488
-  ne fonctionne pas ..... 490
-  ne fonctionne pas ..... 483
-  ne fonctionnent pas cf. notice  
d'utilisation ..... 487
- EBD** ne fonctionnent pas cf. notice  
d'utilisation ..... 489
-  Niveau huile moteur Baisser  
niveau huile ..... 498
-  Niveau huile moteur S'arrêter  
Couper moteur ..... 499
-  OFF ..... 484
-  Pas dans prog. actuel ..... 483
-  Pas de capteurs roue ..... 495
-  Pas dispo. pr l'instant Capteurs  
radar encrassés ..... 481
-  pas dispo. pr l'instant cf.  
notice d'utilisation ..... 486

-  Pas dispo. pr l'instant Champ  
caméra réduit ..... 482
-  pas disponible pour l'instant cf.  
notice d'utilisation ..... 487
-  Press. huile moteur S'arrêter  
Couper moteur ..... 499
-  Relèvement du véhicule...  
Veuillez patienter ..... 476
-  Relèvement du véhicule... ..... 475
-  Remplacer la clé ..... 451
-  Remplacer piles de la clé ..... 451
-  Réserve carburant ..... 463
-  Rouler à 40 km/h max. .... 483
-  Rouler plus lentement ..... 476
-  S'arrêter cf. notice d'utilisation  
..... 492
-  Système retenue Défaut Aller à  
l'atelier ..... 448
-  Véhicule prêt à rouler Couper  
le contact avant de quitter le véhi-  
cule ..... 456
-  Veuillez patienter Charge bat-  
terie 48 V... ..... 493
- Aide au stationnement active et  
PARKTRONIC ne fonctionnent pas cf.  
notice d'utilisation ..... 480
- Airbag frontal passager activé cf.  
notice d'utilisation ..... 449
- Airbag frontal passager désactivé cf.  
notice d'utilisation ..... 449
- Aller à l'atelier sans changer de rap-  
port ..... 465
- Arrêter véhicule Laisser tourner  
moteur Refroidissement BV... Veuil-  
lez patienter ..... 466
- Assistant adapt. feux route ne fonc-  
tionne pas ..... 455
- Assistant adapt. feux route pas  
dispo. pr l'instant cf. notice d'utilisa-  
tion ..... 455
- Assistant d'encombrements actif ne  
fonctionne pas cf. notice d'utilisation  
..... 479
- Assistant d'encombrements actif pas  
dispo. pr l'instant cf. notice d'utilisa-  
tion ..... 479
- Assistant de régulation de distance  
actif de nouveau disponible ..... 485
- Assistant de régulation de distance  
actif ne fonctionne pas ..... 484
- Assistant de régulation de distance  
actif pas dispo. pr l'instant cf. notice  
d'utilisation ..... 484
- Assistant de trajectoire actif ne fonc-  
tionne pas ..... 478



- Assistant de trajectoire actif pas  
 dispo. pr l'instant cf. notice d'utilisa-  
 tion ..... 478  
 Assistant directionnel actif ne fonc-  
 tionne pas ..... 477  
 Assistant directionnel actif pas  
 dispo. pr l'instant cf. notice d'utilisa-  
 tion ..... 477  
 Assistant directionnel actif pas  
 dispo. pr l'instant en raison de plu-  
 sieurs arrêts d'urgence ..... 478  
 Avert. actif angle mort pas disponi-  
 ble avec une remorque cf. notice  
 d'utilisation ..... 480  
 Avertisseur actif d'angle mort ne  
 fonctionne pas ..... 480  
 Avertisseur actif d'angle mort pas  
 dispo. pr l'instant cf. notice d'utilisa-  
 tion ..... 480  
 Avertisseur angle mort ne fonctionne  
 pas ..... 479  
 Avertisseur angle mort pas dispo. pr  
 l'instant cf. notice d'utilisation ..... 479  
 Avertisseur angle mort pas disponi-  
 ble avec une remorque cf. notice  
 d'utilisation ..... 480  
 Batterie de réserve Défaut ..... 466  
 Boîte de vitesses Défaut S'arrêter ..... 465  
 Contrôle pression pneus ne fonc-  
 tionne pas ..... 494  
 Contrôle pression pneus ne fonc-  
 tionne pas Pas de capteurs roue ..... 495  
 Contrôle pression pneus pas disponi-  
 ble pour l'instant ..... 494  
 Danger: véhicule non immobilisé  
 Boîte de vitesses en position N ..... 465  
 Danger: véhicule non immobilisé  
 Porte cond. ouverte et boîte pas sur  
 P ..... 465  
 Déclenchement de l'arrêt d'urgence ... 477  
 Démarrage du moteur de nouveau  
 possible ..... 493  
 Démarrage du moteur impossible cf.  
 notice d'utilisation ..... 493  
 Déposer la clé à l'endroit prévu à cet  
 effet cf. notice d'utilisation ..... 452  
 Détecteur de panneaux ne fonc-  
 tionne pas ..... 481  
 Détecteur de panneaux pas dispo. pr  
 l'instant cf. notice d'utilisation ..... 481  
 Echec de la mise à jour ..... 455  
 Echec de la mise à jour Le logiciel  
 reste inchangé ..... 455  
 Feux de détresse Défaut ..... 455  
 Freinage d'urgence assisté Fonction-  
 nement limité cf. notice d'utilisation ... 490  
 Freinage d'urgence assisté Fonction-  
 nement limité momentanément cf.  
 notice d'utilisation ..... 489

LOW RANGE Défaut .....	460	Mercedes me connect Services limités cf. notice d'utilisation .....	490	Protection boîte Limite: 30 km/h
LOW RANGE Défaut Stationner:		Mise à jour effectuée avec succès .....	455	Désengager LOW RANGE .....
actionner frein stationnement .....	460	Position P possible seulement quand véhicule arrêté .....	464	Ralentir .....
LOW RANGE impossible avec prog.		Pour couper le moteur, appuyez sur la touche démar./arrêt pdt au moins 3 sec ou 3 fois de suite. ....	462	Surchauffe pneu(s) .....
"Sport" .....	459	Pour mettre boîte sur D ou R: actionner frein .....	464	TEMPOMAT désactivé .....
LOW RANGE Mettre boîte sur N quelques instants .....	459	Pour mettre boîte sur R: actionner frein .....	464	TEMPOMAT ne fonctionne pas .....
LOW RANGE Passage rapport annulé Réactiver .....	460	Pour quitter position P ou N: actionner frein .....	464	
LOW RANGE possible seulement quand véhicule arrêté .....	459	Pour quitter position P: actionner frein .....	464	<b>Mesures automatiques après un accident</b> .....
LOW RANGE Rouler à 10 km/h max. ...	461	PRE-SAFE Impulse latéral ne fonctionne pas cf. notice d'utilisation .....	450	54
LOW RANGE Rouler à 40 km/h max. ...	461	PRE-SAFE ne fonctionne pas cf. notice d'utilisation .....	450	<b>Méthodes de remorquage</b> .....
LOW RANGE S'arrêter Actionner frein stat. ....	460			381
Marche arrière impossible Aller à l'atelier .....	465			<b>Méthodes de remorquage autorisées</b> ...
Marches non rentrées Tenir compte de la largeur excédentaire du véhicule .....	456			381
				<b>Mise à jour logicielle</b>
				Mises à jour du système .....
				315
				<b>Mises à jour</b>
				Mises à jour importantes du système .....
				315
				<b>Mode croisière</b> .....
				202
				<b>Mode Dégagement</b>
				Activation .....
				265
				<b>Mode fonctionnement de secours</b>
				Démarrage du véhicule .....
				181

- Mode Médias**  
 Etablissement de la liaison avec un appareil audio Bluetooth® ..... 341
- Mode recyclage d'air** ..... 173
- Mode repos**  
 Activation et désactivation ..... 216  
 Fonction ..... 216
- Mode Station de lavage**  
 Activation ..... 360
- Modèle**  
 voir Plaque signalétique du véhicule
- Modes de fonctionnement du téléphone**  
 Téléphonie Bluetooth® ..... 327
- Moquette (entretien)** ..... 365
- Moteur**  
 Aide au démarrage ..... 380  
 Démarrage (mode fonctionnement de secours) ..... 181  
 Démarrage (Remote Online) ..... 182  
 Démarrage (touche Start/Stop) ..... 180  
 Fonction Start/Stop ECO ..... 191  
 Immobilisation (touche Start/Stop) .... 208
- Numéro de moteur ..... 430
- N**
- Navigateur Web**  
 Vue d'ensemble ..... 335
- Navigation**  
 Activation ..... 319  
 Affichage et masquage du menu ..... 319  
 Remarques ..... 318  
 Vue d'ensemble ..... 320
- Navigation**  
 voir Carte  
 voir Entrée des destinations  
 voir Itinéraire
- Nettoyage**  
 voir Entretien
- Nettoyeurs haute pression (entretien)** ..... 360
- Niveau de la suspension (AIRMATIC)**  
 Réglage ..... 251
- Niveau de montée à bord et descente du véhicule**  
 Réglage ..... 255
- Niveau du train de roulement (E-ACTIVE BODY CONTROL)**  
 Réglage ..... 261
- Niveau du véhicule**  
 Réglage de la commande individuelle de roue ..... 265
- Notice d'utilisation**  
 Equipement du véhicule ..... 24
- Notice d'utilisation (numérique)** ..... 20
- Notice d'utilisation numérique** ..... 20
- Numéro d'identification du pneu (TIN)** ..... 405
- Numéro d'identification du véhicule**  
 voir VIN
- Numéro de moteur** ..... 430
- O**
- Ordinateur de bord** ..... 300  
 Affichage de l'échéance de maintenance ..... 350  
 Ecran multifonction ..... 302  
 Menu Affichage tête haute ..... 303  
 Utilisation ..... 300

- Vue d'ensemble des menus ..... 300  
**Ordinateurs**  
 voir Ordinateur de bord  
**Ouïe d'entrée d'air**  
 voir Canal air-eau  
**Outil**  
 voir Outillage de bord  
**Outillage de bord** ..... 371  
 Anneau de remorquage ..... 385  
 Kit anticrevaison TIREFIT ..... 371  
**Outillage de changement de roue**  
 Vue d'ensemble ..... 415  
**Ouverture avec le pied du hayon**  
 HANDS-FREE ACCESS ..... 84  
**Ouverture confort** ..... 89
- P**
- Palettes de changement de rapport**  
 voir Palettes de changement de rapport au volant  
**Palettes de changement de rapport au volant** ..... 201
- Panne**  
 Changement de roue ..... 416  
 Démarrage du moteur par remorquage ..... 386  
 Remorquage ..... 382  
 Roadside Assistance ..... 25  
 Transport du véhicule ..... 384  
 Vue d'ensemble des moyens d'assistance ..... 18
- Panne**  
 voir Crevaision
- Pare-brise** ..... 161, 163, 170  
 Dégivrage ..... 170  
 Ondes radio ..... 169  
 Réfléchissant les infrarouges ..... 169  
 Remplacement des balais d'essuie-glace ..... 161  
 Remplacement des balais d'essuie-glace (MAGIC VISION CONTROL) ..... 163
- Pare-brise, chauffage**  
 voir Chauffage de pare-brise
- Parfum**  
 voir Parfumeur d'ambiance
- Parfumeur d'ambiance** ..... 174  
 Insertion et retrait du flacon ..... 174  
 Réglage ..... 174
- Parfumeur d'ambiance**  
 voir Parfumeur d'ambiance
- Pavé tactile** ..... 308  
 Utilisation ..... 308
- Peinture (consignes de nettoyage)** ..... 361
- Permutation des roues** ..... 415
- Pièces d'origine** ..... 23
- Pile**  
 Clé ..... 74
- Planche de bord**  
 voir Poste de conduite
- Plancher de compartiment de chargement**  
 Verrouillage et déverrouillage ..... 141
- Plaque d'information sur le chargement** ..... 398
- Plaque d'information sur les pneus** ..... 398
- Plaque d'information sur les pneus et le chargement** ..... 398

**Plaque signalétique**

Moteur .....	430
Réfrigérant .....	439
Véhicule .....	430

**Plaque signalétique du véhicule** .....

Code peinture .....	430
VIN .....	430

**Pneus**

Capacité de charge .....	406
Chaînes à neige .....	391
Charge maximale des pneus .....	405
Classe d'usure de la bande de roulement .....	403
Classe de motricité .....	403
Classe de température .....	403
Classification de la qualité des pneus .....	403
Code de charge .....	406
Comportement anormal du véhicule ...	390
Composition .....	406
Contrôle .....	390
Contrôle (manuel) de la pression de pneu .....	395

Contrôle de la pression de pneu (système de contrôle de la pression des pneus) .....	397
Contrôle de la température des pneus (système de contrôle de la pression des pneus) .....	397
Crevaison .....	369
Définitions des termes .....	409
Dépose .....	420
Dimensions .....	406
DOT, numéro d'identification du pneu (TIN) .....	405
Indice de vitesse .....	406
Kit anticrevasion TIREFIT .....	371
Montage .....	420
Niveau de bruit .....	390
Permutation .....	415
Plaque d'information sur les pneus et le chargement .....	398
Pneus MOExtended .....	370
Pression de pneu (remarques) .....	392
Pression de pneu maximale .....	406
Redémarrage du système de contrôle de la pression des pneus .....	397
Remarques relatives au montage .....	411
Remplacement .....	411, 416

Remplacement des chapeaux de roue .....	417
Sélection .....	411
Stockage .....	415
Système de contrôle de la pression des pneus (fonctionnement) .....	395
Tableau de pression des pneus .....	394
Vue d'ensemble des inscriptions figurant sur les pneus .....	403

**Pneus MOExtended** .....**Point de service**

voir Atelier qualifié

**Point de service Mercedes-Benz**

voir Atelier qualifié

**Point mort**

Engagement .....	200
------------------	-----

**Porte**

Sécurité enfants (portes arrière) .....	69
---	----

**Porte arrière (sécurité enfants)** .....**Porte-gobelets**

Activation et désactivation de la fonction de maintien du froid/de la chaleur .....	143
---	-----

<b>Portemanteau</b> .....	141	<b>PRE-SAFE® (protection préventive des occupants)</b> .....	53	Système de contrôle de la pression des pneus (fonctionnement) .....	395
<b>Portes</b>		Annulation des mesures .....	53	Tableau de pression des pneus .....	394
Déverrouillage (clé de secours) .....	79	Fonctionnement .....	53	<b>Pression de pneu maximale</b> .....	406
Déverrouillage (de l'intérieur) .....	76	Son PRE-SAFE® .....	53	<b>Prise (12 V)</b> .....	144
Fermeture assistée .....	78	<b>PRE-SAFE® Impulse latéral</b> .....	54	Console centrale avant .....	144
Ouverture (de l'intérieur) .....	76	Activation .....	39	<b>Prise (115 V)</b> .....	145
Verrouillage (clé de secours) .....	79	Fonction .....	54	Arrière .....	145
<b>Position de marche</b>		<b>PRE-SAFE® PLUS (protection préventive des occupants PLUS)</b> .....	54	<b>Prise 12 V</b>	
Engagement .....	201	Annulation des mesures .....	53	voir Prise (12 V)	
<b>Position marche arrière du rétroviseur</b>		Fonction .....	54	<b>Prise 115 V</b>	
Mémorisation du rétroviseur extérieur côté passager par l'intermédiaire de la marche arrière .....	168	<b>Pression de gonflage</b>		voir Prise (115 V)	
Rétroviseurs extérieurs .....	167	voir Pression de pneu		<b>Prise de diagnostic</b> .....	28
<b>Position parking</b>		<b>Pression de pneu</b> .....	394, 395	<b>Prise USB</b>	
Passage .....	200	Contrôle (manuel) .....	395	Arrière .....	146
Passage automatique .....	200	Contrôle (système de contrôle de la pression des pneus) .....	397	<b>Profils</b> .....	313
<b>Possibilités de rangement</b>		Kit anticrevaison TIREFIT .....	371	Création d'un profil .....	314
voir Bac de rangement		Maximale .....	406	Remarques .....	313
voir Chargement		Redémarrage du système de contrôle de la pression des pneus .....	397	Sélection des options de profil .....	314
<b>Poste de conduite</b> .....	6	Remarques .....	392	<b>Programme d'entraînement</b>	
Vue d'ensemble .....	6			Vue d'ensemble .....	116

<b>Programme de conduite personnalisé</b>			
Configuration .....	197		
Sélection .....	197		
<b>Programmes</b>			
voir DYNAMIC SELECT			
<b>Programmes de conduite</b>			
voir DYNAMIC SELECT			
<b>Programmes de massage</b>			
Réinitialisation des réglages .....	116		
Sélection des sièges avant .....	116		
Vue d'ensemble .....	116		
<b>Protection anticollision</b> .....	282		
<b>Protection antisoulèvement</b>			
Activation et désactivation .....	98		
Fonctionnement .....	98		
<b>Protection antivol</b>			
Antidémarrage .....	96		
<b>Protection de l'environnement</b>			
Remarques .....	22		
<b>Protection latérale</b> .....	268		
<b>Protection préventive des occupants</b>			
voir PRE-SAFE® (protection préventive des occupants)			
		voir PRE-SAFE® PLUS (protection préventive des occupants PLUS)	
<b>Protection volumétrique</b>			
Activation et désactivation .....	99		
Fonction .....	98		
<b>R</b>			
<b>Rabattement automatique des rétroviseurs</b>			
Activation et désactivation .....	168		
<b>Radio</b>			
Vue d'ensemble des fonctions et des symboles .....	343		
<b>Radio internet</b>			
voir Tuneln			
<b>Radio satellite</b>			
Inscription .....	347		
Réglage des alertes spéciales musique et sport .....	348		
<b>Ravitaillement</b>			
Ravitaillement du véhicule .....	206		
<b>Recharge sans fil</b>			
Fonctionnement/remarques .....	148		
		Téléphone portable .....	149
		Téléphone portable (à l'arrière) .....	150
		<b>Recommandation de rapport</b> .....	202
		<b>Recommandations pour la conduite</b>	
		Alcool au volant .....	185
		Consignes de rodage .....	183
		Recommandations générales pour la conduite .....	185
		<b>Réfrigérant (climatiseur)</b>	
		Remarques .....	439
		<b>Refroidissement</b>	
		voir Climatisation	
		<b>Réglage de l'échelle</b>	
		voir Carte	
		<b>Réglage de la vitesse</b>	
		voir TEMPOMAT	
		<b>Réglages de déverrouillage</b> .....	73
		<b>Réglages de massage</b>	
		Remise à zéro .....	116
		<b>Réglages système</b>	
		Vue d'ensemble du menu Réglages système .....	314

- Régulateur de vitesse et de distance**  
voir Assistant de régulation de distance DISTRONIC actif
- Régulation adaptative de la vitesse**  
voir Assistant de régulation de distance DISTRONIC actif
- Régulation automatique de la distance**  
voir Assistant de régulation de distance DISTRONIC actif
- Régulation de la distance**  
voir Assistant de régulation de distance DISTRONIC actif
- Régulation de la dynamique de marche**  
voir ESP® (régulation du comportement dynamique)
- Régulation du comportement dynamique**  
voir ESP® (régulation du comportement dynamique)
- Rèlèvement du véhicule**  
Arrière ..... 255
- Remarques** ..... 183  
Accélération optimisée ..... 183
- Remorquage** ..... 382
- Remote Online**  
Démarrage du véhicule ..... 182  
Refroidissement ou réchauffement de l'habitacle ..... 182
- Remote Online (accès à distance)**  
Charge de la batterie de démarrage .... 182
- Remplacement des chapeaux de roue** ... 417
- Répartiteur de freinage**  
EBD (répartiteur électronique de freinage) ..... 223
- Répartition d'air**  
Réglage ..... 170  
Réglage (système multimédia MBUX) .. 172
- Repose-jambes**  
Fixation et dépose des coussins additionnels ..... 106
- Réseau de bord 48 V**  
Sécurité de fonctionnement ..... 25
- Réserve**  
Carburant ..... 435
- Retournement du véhicule** ..... 29
- Rétracteur de ceinture**  
Activation ..... 39
- Rétroviseur**  
voir Rétroviseurs extérieurs
- Rétroviseurs**  
voir Rétroviseurs extérieurs
- Rétroviseurs extérieurs** ..... 165, 167  
Commutation jour/nuit (automatique) ..... 167  
Position marche arrière du rétroviseur ..... 167  
Rabattement automatique des rétroviseurs ..... 168  
Rabattement et déploiement ..... 165  
Réglage ..... 165  
Utilisation de la fonction mémoire ..... 122
- Révision**  
voir ASSYST PLUS
- ROAD SURFACE SCAN**  
Caméra multifonction ..... 260
- ROAD SURFACE SCAN**  
voir Caméra



- Roadside Assistance (panne)** ..... 25
- Roue de secours**  
voir Roue de secours compacte  
voir Roue de secours pliable
- Roue de secours compacte** ..... 422  
Gonflage ..... 423  
Remarques ..... 422
- Roue de secours pliable** ..... 425  
Extraction ..... 426  
Gonflage ..... 426  
Remarques ..... 425
- Roues**  
Capacité de charge ..... 406  
Chaînes à neige ..... 391  
Charge maximale des pneus ..... 405  
Classe d'usure de la bande de roulement ..... 403  
Classe de motricité ..... 403  
Classe de température ..... 403  
Classification de la qualité des pneus ..... 403  
Code de charge ..... 406  
Comportement anormal du véhicule ... 390  
Composition du pneu ..... 406
- Contrôle ..... 390  
Contrôle (manuel) de la pression de pneu ..... 395  
Contrôle de la pression de pneu (système de contrôle de la pression des pneus) ..... 397  
Contrôle de la température des pneus (système de contrôle de la pression des pneus) ..... 397  
Crevaision ..... 369  
Définitions des termes ..... 409  
Dépose ..... 420  
Dimensions ..... 406  
DOT, numéro d'identification du pneu (TIN) ..... 405  
Entretien ..... 363  
Indice de vitesse ..... 406  
Kit anticrevaision TIREFIT ..... 371  
Montage ..... 420  
Niveau de bruit ..... 390  
Permutation ..... 415  
Plaque d'information sur les pneus et le chargement ..... 398  
Pneus MOExtended ..... 370  
Pression de pneu (remarques) ..... 392  
Pression de pneu maximale ..... 406
- Redémarrage du système de contrôle de la pression des pneus ..... 397  
Remarques relatives au montage ..... 411  
Remplacement ..... 411, 416  
Remplacement des chapeaux de roue ..... 417  
Sélection ..... 411  
Stockage ..... 415  
Système de contrôle de la pression des pneus (fonctionnement) ..... 395  
Tableau de pression des pneus ..... 394  
Vue d'ensemble des inscriptions figurant sur les pneus ..... 403
- S**
- Saisie des données**  
Véhicule ..... 32
- Sculptures des pneus** ..... 390
- Sécurité antidéplacement**  
voir Fonction HOLD
- Sécurité de fonctionnement**  
Déclaration de conformité (composants du véhicule commandés par radio) ..... 28

- EQ Boost ..... 25  
 Informations ..... 25  
 Réseau de bord 48 V ..... 25
- Sécurité des occupants**  
 voir Airbags  
 voir Ceinture de sécurité  
 voir Désactivation automatique de l'airbag passager  
 voir Frein multicollision  
 voir Mesures automatiques après un accident  
 voir PRE-SAFE® (protection préventive des occupants)  
 voir PRE-SAFE® Impulse latéral  
 voir PRE-SAFE® PLUS (protection préventive des occupants PLUS)  
 voir Système de retenue  
 voir Transport des animaux domestiques
- Sécurité enfants**  
 Porte arrière ..... 69  
 Vitres latérales arrière ..... 71
- Sécurité siège enfant** ..... 60
- Sélection des rapports**  
 voir Changement de rapport
- Senteur d'ambiance**  
 voir Parfumeur d'ambiance
- Service**  
 voir ASSYST PLUS
- Service clientèle**  
 voir ASSYST PLUS
- Services en ligne**  
 Mémorisation des données ..... 34
- Siège** ..... 100  
 Adaptation automatique des sièges ..... 114  
 Arrière (réglage électrique) ..... 104  
 Basculement vers l'avant des dossiers de la 3e rangée de sièges ..... 135  
 Basculement vers l'avant du dossier (arrière) pour monter (3e rangée de sièges) ..... 107  
 Configuration des réglages ..... 114  
 Déverrouillage manuel du dossier (arrière) ..... 107  
 Position assise correcte du conducteur ..... 100  
 Redressement des dossiers de la 3e rangée de sièges ..... 135
- Réglage du siège passager depuis l'arrière ..... 103  
 Réinitialisation des réglages ..... 116  
 Soutien lombaire à 4 réglages ..... 104  
 Vue d'ensemble des programmes de massage ..... 116  
 Vue d'ensemble du programme Workout ..... 116
- Siège**  
 voir Siège passager
- Siège (arrière)** ..... 16  
 Possibilités de réglage ..... 16
- Siège arrière**  
 voir 3e rangée de sièges  
 voir Sièges
- Siège conducteur**  
 voir Siège
- Siège enfant**  
 (Montage) ISOFIX ..... 61  
 Fixation sur le siège arrière à l'aide de la ceinture de sécurité ..... 66  
 Fixation sur le siège passager à l'aide de la ceinture de sécurité ..... 68  
 Montage (remarques) ..... 60

- Remarques générales ..... 55  
 Remarques relatives aux risques et  
 aux dangers ..... 56  
 Siège passager (remarques) ..... 67  
 Top Tether ..... 64
- Siège fonctionnel**  
 voir Unité de commande sur la porte
- Siège fonctionnel (arrière)**  
 voir Siège (arrière)
- Siège passager** ..... 103  
 Réglage depuis l'arrière ..... 103  
 Réglage depuis le siège conducteur .... 103
- Siège passager**  
 voir Siège
- Sièges** ..... 132  
 Arrière (confort d'assise) ..... 104  
 Basculement vers l'arrière des dos-  
 siers (arrière) ..... 107, 134  
 Basculement vers l'avant des dos-  
 siers (arrière) ..... 132  
 Chauffage des accoudoirs ..... 118  
 Possibilités de réglage ..... 14  
 Réglage (électrique) ..... 101  
 Réglage de la position couchette ..... 105
- Réglage du siège de relaxation  
 arrière ..... 105  
 Utilisation de la fonction mémoire ..... 122
- Signal sonore de fermeture**  
 Activation et désactivation ..... 73
- Signalement des défauts pouvant  
 compromettre la sécurité** ..... 31
- Smartphone**  
 voir Intégration pour smartphone®  
 voir Téléphone
- Soufflante**  
 voir Climatisation
- Soutien lombaire (4 réglages)** ..... 104
- Sport Utility Vehicle** ..... 29
- Spot de lecture**  
 voir Eclairage intérieur
- Stabilisation de la remorque**  
 Fonctionnement/remarques ..... 223
- Station de lavage (entretien)** ..... 358
- Stationnement**  
 voir Frein de stationnement électrique
- Store**  
 voir Store pare-soleil
- Store pare-soleil** ..... 95  
 Toit ouvrant panoramique ..... 91  
 Vitres latérales (électriques) ..... 95
- Substances toxiques**  
 Informations ..... 25
- Succursale**  
 voir Atelier qualifié
- Suggestions**  
 Configuration ..... 314
- Suspension pneumatique**  
 voir AIRMATIC
- Symbole représentant une tasse de  
 café**  
 voir ATTENTION ASSIST
- Système antiblocage de roues**  
 voir ABS (système antiblocage de roues)
- Système d'aide à la conduite**  
 voir AIRMATIC  
 voir Assistant directionnel actif  
 voir DSR  
 voir Fonction HOLD

- Système d'alerte**  
voir EDW (alarme antivol et antieffraction)
- Système d'amortissement ADS PLUS**  
voir AIRMATIC
- Système d'appel d'urgence**  
voir Système d'appel d'urgence  
Mercedes-Benz
- Système d'appel d'urgence Mercedes-Benz** ..... 336  
Appel d'urgence automatique ..... 338  
Appel d'urgence manuel ..... 338  
Informations ..... 336  
Informations sur la transmission des données ..... 339  
Vue d'ensemble ..... 337
- Système d'utilisation de la chaleur résiduelle** ..... 174
- Système de commande**  
voir Ordinateur de bord
- Système de contrôle de la pression des pneus**  
Contrôle de la pression de pneu ..... 397  
Contrôle de la température des pneus ..... 397
- Fonctionnement ..... 395  
Redémarrage ..... 397
- Système de protection préventive des occupants**  
voir PRE-SAFE® (protection préventive des occupants)
- Système de retenue** ..... 38  
Autodiagnostic ..... 39  
Défaut ..... 39  
Disponibilité ..... 39  
Fonctionnement en cas d'accident ..... 39  
Limitation de la protection prévue ..... 38  
Protection prévue ..... 38  
Remarques générales sur les enfants .... 55  
Voyant d'alerte ..... 39
- Système de télépéage**  
Pare-brise ..... 169
- Système de vision panoramique**  
voir Caméras panoramiques
- Système multimédia**  
Activation et désactivation du DSR .... 233  
Détection de collision (véhicule garé) .. 215  
Sortie/rentree des marches ..... 80
- Système multimédia**  
voir Assistant intérieur MBUX (système multimédia)  
voir Ecran (système multimédia)  
voir Pavé tactile  
voir Système multimédia MBUX
- Système multimédia MBUX** ..... 306  
Activation et désactivation du mode repos ..... 216  
Configuration du programme de conduite I ..... 197  
Fonctionnement du mode repos ..... 216  
Réglage de l'adaptation de la vitesse basée sur un itinéraire ..... 241  
Réglage de la climatisation arrière ..... 172  
Remarques ..... 306  
Vue d'ensemble ..... 306
- Systèmes d'aide à la conduite**  
voir Assistant d'angle mort  
voir Assistant d'angle mort actif  
voir Assistant d'arrêt d'urgence actif  
voir Assistant de changement de voie actif  
voir Assistant de franchissement de ligne actif  
voir Assistant de limitation de vitesse actif

- voir Assistant de régulation de distance DISTRONIC actif  
 voir Assistant de signalisation routière  
 voir Assistant de stationnement actif  
 voir Assistant de stationnement PARKTRONIC  
 voir ATTENTION ASSIST  
 voir Caméra de recul  
 voir Caméras panoramiques  
 voir E-ACTIVE BODY CONTROL  
 voir Systèmes de sécurité active  
 voir TEMPOMAT
- Systèmes d'assistance**  
 voir Systèmes de sécurité active
- Systèmes de sécurité**  
 voir Systèmes de sécurité active
- Systèmes de sécurité active** ..... 216  
 ABS (système antiblocage de roues) .... 219  
 ABS tout-terrain ..... 219  
 BAS (freinage d'urgence assisté) ..... 219  
 Caméras ..... 217  
 Capteurs radar et capteurs à ultrasons ..... 217  
 Direction active STEER CONTROL ..... 223
- EBD (répartiteur électronique de freinage) ..... 223  
 ESP® avec assistant de stabilisation en cas de vent latéral ..... 223  
 ESP® avec stabilisation de la remorque ..... 223  
 Freinage d'urgence assisté actif ..... 224  
 Responsabilité ..... 216  
 Vue d'ensemble ..... 218
- T**
- Tableau de pression des pneus** ..... 394
- Tablette**  
 voir Tablette rabattable
- Tablette rabattable** ..... 130
- Tapis de sol** ..... 151
- Tarifs des stations-service** ..... 324
- Téléphone** ..... 325, 327  
 Fonctions du menu Téléphone ..... 328  
 Modes de fonctionnement ..... 327  
 Raccordement du téléphone portable (code d'accès) ..... 328
- Raccordement du téléphone portable (Secure Simple Pairing) ..... 328  
 Recharge sans fil (téléphone portable à l'arrière) ..... 150  
 Recharge sans fil (téléphone portable) ..... 149  
 Remarques ..... 325  
 Vue d'ensemble du menu Téléphone ... 327
- Téléphone portable**  
 Recharge sans fil ..... 149  
 Recharge sans fil (à l'arrière) ..... 150
- Téléphone portable**  
 voir Intégration pour smartphone®  
 voir Téléphone
- Température** ..... 170
- Température des pneus**  
 Contrôle (système de contrôle de la pression des pneus) ..... 397  
 Système de contrôle de la pression des pneus (fonctionnement) ..... 395
- TEMPOMAT** ..... 229  
 Activation ..... 230  
 Arrêt ..... 230  
 Conditions requises ..... 230

- Fonctionnement ..... 229  
 Limites système ..... 229  
 Mémorisation de la vitesse ..... 230  
 Rappel de la vitesse ..... 230  
 Réglage de la vitesse ..... 230  
 Sélection ..... 230  
 Touches ..... 230
- Teneur en soufre** ..... 433
- Thèmes**  
 Création ..... 314
- Timon**  
 voir Barre de remorquage
- Toit ouvrant** ..... 91  
 Fermeture ..... 91  
 Fermeture avec la clé ..... 89  
 Fermeture du toit en cas de pluie ..... 94  
 Fonctions de commande automatique .. 94  
 Ouverture ..... 91  
 Ouverture avec la clé ..... 89  
 Problèmes ..... 94
- Toit ouvrant panoramique**  
 voir Toit ouvrant
- Top Tether** ..... 64
- Touch Control**  
 Ordinateur de bord ..... 300  
 Utilisation ..... 308
- Touche Start/Stop**  
 Démarrage du véhicule ..... 180  
 Etablissement de l'alimentation en tension ou mise du contact ..... 179  
 Immobilisation du véhicule ..... 208
- Touches**  
 Volant ..... 300
- Traction d'une remorque**  
 Assistant d'angle mort actif ..... 289  
 Assistant de franchissement de ligne actif ..... 290  
 Attelage et dételage d'une remorque .. 295  
 Pose du crochet d'attelage ..... 294  
 Remarques ..... 293
- Train de roulement**  
 Commande individuelle de roue (E-ACTIVE BODY CONTROL) ..... 261  
 Mode Dégagement (E-ACTIVE BODY CONTROL) ..... 260  
 Réglage du niveau de la suspension (AIRMATIC) ..... 251  
 Réglage du niveau du train de roulement (E-ACTIVE BODY CONTROL) ..... 261
- Train de roulement**  
 voir AIRMATIC  
 voir E-ACTIVE BODY CONTROL
- Train de roulement électrohydraulique**  
 voir E-ACTIVE BODY CONTROL
- Transmission intégrale**  
 voir 4MATIC
- Transport**  
 Véhicule ..... 384
- Transport des animaux domestiques** ..... 71
- Trappe de chargement d'objets longs**  
 voir 3e rangée de sièges  
 voir Sièges
- Triangle de présignalisation**  
 Dépliage ..... 368  
 Retrait ..... 368
- Trousse de secours** ..... 368
- Tubes de sortie d'échappement (entretien)** ..... 363

<b>Tuneln</b> .....	347
Affichage .....	347

**U**

<b>Unité de commande au toit</b>	
Vue d'ensemble .....	12
<b>Unité de commande sur la porte</b> .....	14
<b>Unité de commande sur la porte (arrière)</b> .....	16
<b>Utilisation en hiver</b>	
Chaînes à neige .....	391

**V**

<b>Véhicule</b> .....	181
Abaissement .....	421
Activation et désactivation du mode repos .....	216
Appareils d'assistance médicale .....	30
Atelier qualifié .....	29
Code QR pour la fiche de désincarcération .....	32
Communication de problèmes .....	30
Démarrage (mode fonctionnement de secours) .....	181

Démarrage (Remote Online) .....	182
Démarrage (touche Start/Stop) .....	180
Détection de collision (stationnement) .....	215
Déverrouillage (de l'intérieur) .....	76
Déverrouillage (KEYLESS-GO) .....	77
Équipement .....	24
Fonctionnement du mode repos .....	216
Garantie pour vices cachés .....	32
Immobilisation .....	215
Immobilisation (touche Start/Stop) ....	208
Levage .....	418
Maintenance .....	25
Mémorisation des données .....	32
Prise de diagnostic .....	28
Remorquage .....	297
Saisie des données .....	32
Utilisation conforme .....	29
Ventilation (ouverture confort) .....	89
Verrouillage (automatique) .....	78
Verrouillage (de l'intérieur) .....	76
Verrouillage (KEYLESS-GO) .....	77
Verrouillage et déverrouillage (clé de secours) .....	79

<b>Véhicules à centre de gravité élevé</b> .....	29
--	----

**Véhicules Mercedes-AMG**

Remarques .....	179
-----------------	-----

**Ventilation**

Ouverture confort .....	89
-------------------------	----

**Ventilation**

voir Climatisation

**Ventilation de siège**

Activation et désactivation .....	118
-----------------------------------	-----

**Verrouillage et déverrouillage**

Activation et désactivation du verrouillage automatique .....	78
Clé de secours .....	79
Déverrouillage et ouverture des portes de l'intérieur .....	76
KEYLESS-GO .....	77
Ouverture du hayon .....	80

<b>VIN</b> .....	430
------------------	-----

Pare-brise .....	430
Plaque signalétique .....	430
Sièges .....	430

**Visibilité**

Chauffage de pare-brise .....	175
Désembuage des vitres .....	173

**Vitres**

voir Pare-brise  
voir Vitres latérales

**Vitres (entretien)** ..... 363

**Vitres latérales** ..... 87

Fermeture ..... 87  
Fermeture avec la clé ..... 89  
Fermeture confort ..... 89  
Ouverture ..... 87  
Ouverture avec la clé ..... 89  
Ouverture confort ..... 89  
Problèmes ..... 90  
Sécurité enfants à l'arrière ..... 71  
Stores pare-soleil (électrique) ..... 95

**Volant** ..... 300

Chauffage du volant ..... 121  
Réglage (électrique) ..... 120  
Réglage manuel ..... 119  
Touches ..... 300

**Volant multifonction**

Vue d'ensemble des touches ..... 300

**Volant multifonction**

voir Volant

**Voyant**

voir Voyants de contrôle et d'alerte

**Voyant d'alerte**

voir Voyants de contrôle et d'alerte

**Voyants de contrôle et d'alerte** ..... 500

 Le voyant d'alerte des ceintures de sécurité clignote ..... 502

 Le voyant d'alerte des ceintures de sécurité s'allume ..... 503

 Le voyant d'alerte du système de contrôle de la pression des pneus clignote ..... 514

 Le voyant d'alerte du système de contrôle de la pression des pneus est allumé ..... 515

 Le voyant d'alerte ESP® clignote ..... 512

 Le voyant d'alerte ESP® est allumé ..... 512

 Voyant d'alerte ABS ..... 511

 Voyant d'alerte de défaut électrique ..... 506

 Voyant d'alerte de diagnostic moteur ..... 506

 Voyant d'alerte de distance ..... 510

 Voyant d'alerte de la direction assistée électrique (voyant rouge) ..... 503

 Voyant d'alerte de réserve de carburant allumé ..... 507

 Voyant d'alerte de réserve de carburant clignotant ..... 506







 Voyant d'alerte des freins (Canada uniquement) ..... 509

 **BRAKE** Voyant d'alerte des freins (Etats-Unis uniquement) ..... 509

 Voyant d'alerte des systèmes de retenue ..... 502

 Voyant d'alerte du liquide de refroidissement ..... 504



 Voyant d'alerte du train de roulement (voyant orange) .....	510
 Voyant d'alerte du train de roulement (voyant rouge) .....	511
 Voyant d'alerte ESP® OFF .....	513
 Voyant du frein de stationnement électrique (orange) .....	508
 Voyant du frein de stationnement électrique (rouge) (uniquement pour le Canada) .....	508
 Voyant du frein de stationnement électrique (rouge) (uniquement pour les Etats-Unis) .....	508
PASSENGER AIR BAG .....	50
Vue d'ensemble .....	500

**W****Wi-Fi**

Réglage .....	316
---------------	-----





